

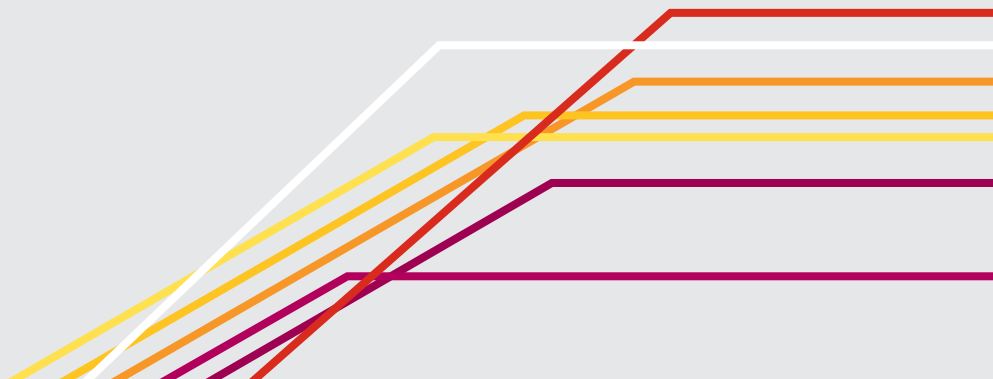

ALTEA FREETRACK

Instructieboek





Voorwoord

Dit instructieboekje en de bijbehorende bijlagen dienen aandachtig gelezen te worden, zodat u snel met de bediening van uw wagen vertrouwd raakt.

Naast regelmatig onderhoud en verzorging van de wagen, draagt ook een correcte bediening ertoe bij dat de wagen zijn waarde behoudt.

Om veiligheidsredenen dient u altijd rekening te houden met de informatie over accessoires, wijzigingen en vervanging van onderdelen.

Bij verkoop van de wagen dient u de complete wagendocumentatie aan de nieuwe eigenaar te overhandigen, omdat deze bij de wagen hoort.



Inhoudsopgave

Opbouw van dit instructieboekje	5	Bediening	57	Verbanddoos, gevarendriehoek, brandblusser	157
Inhoudsoverzicht	6	Bestuurdersplaats	57	Bagageruimte	158
'Veilig op weg'	7	Algemeen schema	57	Airconditioning	162
Veilig rijden	7	Instrumenten	59	Verwarming	162
Korte inleiding	7	Display in het instrumentenpaneel	62	Climatic*	164
Juiste zithouding van de inzittenden	10	Menu's van het instrumentenpaneel*	70	2C-Climatronic*	167
Pedaalruimte	16	Waarschuwings- en controlelampjes	79	Algemene aanwijzingen	172
Bagage opbergen	17	Bedieningselementen aan het stuurwiel	92	Rijden	174
Veiligheidsgordels	19	Algemeen	92	Besturing	174
Beknopte inleiding	19	Audiosysteem	93	Vastzetten	175
Waarom veiligheidsgordels?	21	Radionavigatiesysteem	97	Contactslot	176
De veiligheidsgordels	25	Ontgrendelen en vergrendelen	100	Motor starten en afzetten	177
Gordelspanners	29	Centrale vergrendeling	100	Werking Start-Stop*	180
Airbagsysteem	31	Sleutels	107	Schakelbak	183
Korte inleiding	31	Radiografische afstandsbediening	108	Automatische versnellingsbak* / automatische versnellingsbak DSG*	184
Frontairbags	35	Alarmsysteem*	110	Handrem	189
Zijairbags*	39	Achterklep	112	Akoestisch parkeerhulpsysteem*	191
Hooflairbags	42	Ruiten	114	Cruise control* (Cruise control - GRA)	193
Uitschakelen van de airbags*	45	Schuif-/kanteldak*	117	Advies en actie	197
Veilig vervoeren van kinderen	47	Licht en zicht	119	Intelligente techniek	197
Korte inleiding	47	Licht	119	Remmen	197
Kinderzitjes	49	Binnenverlichting	127	M-ABS antiblokkeersysteem met antislipregeling (ABS en ASR)	198
Het kinderzitje bevestigen	52	Zicht	129	Elektronische Stabiliserings Controle (ESC)*	199
		Ruitenwissers	131	Milieubewust rijden	205
		Spiegels	135	Inrijden	205
		Zitten en opbergen	138	Uitlaatgasreinigingssysteem	206
		Het belang van het goed verstellen van de stoelen	138	Zuinig en milieubewust rijden	207
		Hoofdsteunen	139	Rijden in het buitenland	210
		Voorstoelen	141		
		Achterbank	144		
		Opbergvak	146		
		Asbak*, sigarettenaanstekers* en stopcontacten	154		

Rijden met een aanhangwagen	211	Technische Gegevens	289
Belangrijke aanwijzingen	211	Beschrijving van de gegevens	289
Kogelkop van de trekhaak*	212	Wat u moet weten	289
Aanwijzingen voor het rijden	212	Gegevens inzake het brandstofverbruik	291
Trekhaak naderhand inbouwen*	212	Rijden met aanhangwagen	292
Verzorgen en schoonhouden	215	Technische gegevens	293
Basisinformatie	215	Vloeistofniveaus controleren	293
De buitenzijde van de wagen onderhouden	216	Benzinemotor 2.0 155 kW (211 pk).	
Onderhoud van de wagen, binnenzijde	222	Voorwielaandrijving	294
Accessoires, vervanging van onderdelen en		Benzinemotor 2.0 155 kW (211 pk).	
wijzigingen	228	Vierwielaandrijving	295
Accessoires en onderdelen	228	Dieselmotor 1,6 TDI CR 77 kW (105 pk) DPF met/	
Technische wijzigingen	228	zonder Start&Stop	296
Dakantenne*	229	Dieselmotor 2.0 TDI CR 103 kW (140 pk)	
Mobiele telefoons en zendapparatuur	229	roetfilter. Vierwielaandrijving	297
Controleren en bijvullen	230	Dieselmotor 2.0 TDI CR 125 kW (170 pk)	
Tanken	230	roetfilter. Vierwielaandrijving	298
Benzine	231	Afmetingen en vulhoeveelheden	299
Dieselolie	232		
Werkzaamheden in de motorruimte	233	Trefwoordenlijst	301
Motorolie	236		
Koelvloeistof	240		
Ruitensproeiervloeistof en ruitenswisserbladen	243		
Remvloeistof	246		
Wagenaccu	248		
Wielen en banden	251		
Banden	251		
Diverse situaties	260		
Wagengereedschap, reservewiel en			
bandenreparatieset	260		
Verwisselen van een wiel	262		
Bandenreparatieset (Tire Mobility System)*	267		
Elektrische zekeringen	270		
Vervanging van lampjes	274		
Starthulp	283		
Aanslepen of wegslepen	286		

Opbouw van dit instructieboekje

Wat u voor het lezen van dit instructieboekje dient te weten

Dit instructieboekje beschrijft de **uitrusting** van de wagen op het moment van het ter perse gaan. Enkele van de hier beschreven uitrustingen worden op een later tijdstip ingevoerd of zijn alleen in bepaalde landen verkrijgbaar.

Omdat het een algemeen instructieboekje betreft voor het model ALTEA FREETRACK, zijn sommige van de uitrustingen of functies die in dit boekje beschreven worden niet inbegrepen in alle types of varianten van het model, ze kunnen variëren of gewijzigd worden, afhankelijk van technische vereisten of marktomstandigheden, zonder dat dit ooit beschouwd kan worden als misleidende reclame.

De **afbeeldingen** zijn een standaardweergave en kunnen enigszins afwijken ten opzichte van uw wagen.

De **richtingaanwijzingen** (links, rechts, voor, achter) die in dit instructieboekje genoemd worden, zijn gerelateerd aan de rijrichting van de wagen tenzij anders aangegeven.

De **uitrustingen aangeduid met een asterisk*** worden enkel in bepaalde uitvoeringen van het model standaard ingebouwd, worden enkel voor sommige uitvoeringen als optie geleverd, of worden enkel in bepaalde landen aangeboden.

- Ⓞ De geregistreerde handelsmerken zijn aangegeven met Ⓞ. Wordt dit symbool niet aangegeven, dan houdt dit niet in dat het geen geregistreerd merk betreft.
- ▶ Geeft aan dat het onderwerp op de volgende bladzijde verdergaat.
- Geeft het **einde van een onderwerp** aan.



ATTENTIE

Teksten met dit symbool bevatten informatie over uw veiligheid, en wijzen op gevaarlijke situaties die kunnen leiden tot ongevallen of verwondingen.



VOORZICHTIG

Teksten met dit symbool attenderen u op mogelijke schade aan uw wagen.



Milieu-aanwijzing

In teksten met dit symbool staan aanwijzingen over milieubescherming.



Let op

In teksten met dit symbool staat extra informatie. ■

Inhoudsoverzicht

Dit instructieboekje is volgens bepaalde regels opgebouwd om ervoor te zorgen dat u gemakkelijker informatie kunt vinden en opnemen. De inhoud van dit instructieboekje is onderverdeeld in **onderwerpen**, die deel uitmaken van **hoofdstukken** (bijv. "Airconditioning"). Tegelijkertijd bestaat het boekje uit vijf grote delen:

1. 'Veilig op weg'

Informatie over de wagnuitrustingen die op de passieve veiligheid betrekking hebben, zoals veiligheidsgordels, airbags, stoelen, enz.

2. Bediening

Informatie over de plaats van de bedieningselementen in het bestuurdersgedeelte van de wagen, de verschillende mogelijkheden voor het verstellen van de stoelen, het regelen van een aangenaam klimaat in de passagiersruimte, enz.

3. Advies en actie

Aanwijzingen met betrekking tot het rijden, de verzorging en het onderhoud van de wagen en bepaalde storingen die u zelf kunt verhelpen.

4. Technische gegevens

Maten en gewichten met betrekking tot uw wagen.

5. Alfabetisch register

Achter in het instructieboekje treft u een gedetailleerd alfabetisch register aan waarmee u snel de informatie kunt vinden die u zoekt. ■

'Veilig op weg'

Veilig rijden

Korte inleiding

Beste SEAT bestuurster/-bestuurder,

Veilig op weg

In dit hoofdstuk vindt u belangrijke informatie, tips, suggesties en waarschuwingen die u moet lezen en opvolgen in uw eigen belang en dat van uw passagiers.

ATTENTIE

- In dit hoofdstuk vindt u belangrijke informatie over hoe u en uw bijrijders met uw wagen om kunnen gaan. De overige belangrijke informatie die u moet kennen voor uw eigen veiligheid en voor de veiligheid van uw bijrijders, vindt u ook in de andere hoofdstukken van uw wagendocumentatie.
- Zorg ervoor dat de complete wagen documentatie altijd in uw wagen ligt. Dit geldt in het bijzonder wanneer u de wagen aan anderen uitleent of verkoopt.

Veiligheidsvoorzieningen

De veiligheidsvoorzieningen maken deel uit van de bescherming van de inzittenden en kunnen de gevaren op lichamelijk letsel in ongevalssituaties reduceren.

Uw veiligheid en de veiligheid van uw bijrijders moet u niet "op het spel" zetten. Bij een ongeval kunnen de veiligheidsvoorzieningen de risico's op lichamelijk letsel reduceren. De volgende opsomming omvat een deel van de veiligheidsvoorzieningen in uw SEAT:

- 3-punts gordels,
- gordelbelastingsbegrenzing op de voorstoelen en de achterbank (zij-kanten)
- gordelspanners aan de voorstoelen,
- gordelhoogteverstelling voor de voorstoelen,
- frontairbags,
- zij-airbags in de rugleuningen van de voorstoelen.
- hoofdairbags,
- actieve hoofdsteunen voorin*
- "ISOFIX"-bevestigingspunten voor kinderzitjes op de achterste zijzitplaatsen met het systeem "ISOFIX",
- in hoogte verstelbare hoofdsteunen bij de voorstoelen,
- hoofdsteunen achter met gebruiksstand en niet-gebruiksstand
- verstelbare stuurkolom.

De genoemde veiligheidsvoorzieningen werken samen om u en uw bijrijders in ongevalsituaties zo goed mogelijk te beschermen. Deze veiligheidsvoorzieningen zijn u en uw bijrijders van geen nut als u en uw bijrijders een verkeerde zithouding aannemen of deze voorzieningen niet juist verstellen of gebruiken.

Daarom krijgt u informatie waarom deze voorzieningen zo belangrijk zijn, hoe ze u beschermen, waarop moet worden gelet bij het gebruik ervan en hoe u en uw bijrijders het grootste voordeel uit de aanwezige veiligheidsvoorzieningen kunnen halen. In dit hoofdstuk vindt u belangrijke aanwijzingen die u en uw bijrijders in acht dienen te nemen om het gevaar op veranderingen te verkleinen.

Vastzetten is in ieders belang!

Vóór elke rit

De bestuurder is altijd verantwoordelijk voor zijn bijrijders en voor de bedrijfsveiligheid van de wagen.

Let vóór elke rit op de volgende punten voor uw eigen veiligheid en die van uw bijrijders:

- Zorg ervoor dat de verlichting en de knipperlichten van uw wagen optimaal werken.
- Controleer de bandenspanning.
- Zorg ervoor dat alle ruiten een helder en goed zicht naar buiten bieden.
- Ervoor zorgen dat de bagage goed vastzit ⇒ pagina 17.
- Zorg ervoor dat geen enkel voorwerp de bediening van de pedalen kan belemmeren.

- Spiegels, voorstoel en hoofdsteun verstellen naargelang uw lichaamslengte.
- Zorg dat de inzittenden op de achterbank de hoofdsteun in gebruiksstand hebben ⇒ pagina 14
- Bijrijders erop wijzen de hoofdsteunen naargelang hun lichaamslengte te verstellen.
- Kinderen beschermen met een geschikt kinderzitje en een op een juiste wijze omgegespte veiligheidsgordel ⇒ pagina 47.
- Juiste zithouding aannemen. Ook bijrijders erop wijzen de juiste zithouding aan te nemen ⇒ pagina 10.
- Steeds de veiligheidsgordel juist omgespen. Ook bijrijders erop wijzen de veiligheidsgordel juist om te gespen ⇒ pagina 19. ■

Wat beïnvloedt de rijveiligheid negatief?

De rijveiligheid wordt verder in grote mate beïnvloed door de rijstijl en het persoonlijke gedrag van alle inzittenden.

Als bestuurder draagt u de verantwoordelijkheid voor uzelf en uw bijrijders. Als u afgeleid bent of uw vermogens aangetast zijn door een bepaalde omstandigheid, brengt u uzelf en ook andere verkeersdeelnemers in gevaar ⇒ ⚠, om deze reden:

- U niet laten afleiden van het verkeer bijv. door uw bijrijders of een telefoongesprek.
- Nooit rijden als uw rijvaardigheid is beïnvloed (bijv. door medicijnen, alcohol, drugs). ▶

- Verkeersregels en de aangegeven snelheden aanhouden.
- De snelheid altijd aan de weg-, verkeers- en weersomstandigheden aanpassen.
- Tijdens lange ritten regelmatig pauzeren - ten minste eens in de twee uur.
- Indien mogelijk niet rijden wanneer u moe bent of onder tijdsdruk staat.

**ATTENTIE**

Als u afgeleid bent of uw vermogens aangetast zijn door een bepaalde omstandigheid, wordt de kans op ongevallen en verwondingen groter. ■

Juiste zithouding van de inzittenden

Juiste zithouding van de bestuurder

De juiste afstelling van de bestuurdersstoel is belangrijk voor een veilige en ontspannen rit.

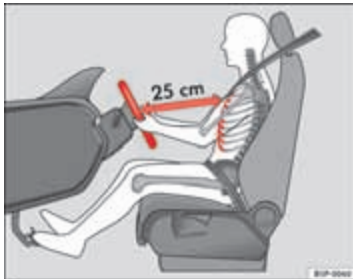

Afbeelding 1 De juiste afstand van de bestuurder tot het stuurwiel



Afbeelding 2 De juiste stand van de hoofdsteun voor de bestuurder

Voor uw eigen veiligheid en om de kans op lichamelijk letsel bij een ongeval te vermijden, raden wij onderstaande aan de bestuurder aan:

- Stuurwiel zo verstellen dat de afstand tussen stuurwiel en borstkas ten minste 25 cm bedraagt ⇒ Afbeelding 1.
- Bestuurdersstoel zo in lengterichting verstellen, dat u het gas-, rem- en koppelingspedaal met licht gebogen benen geheel kunt intrappen ⇒ .
- Zorg ervoor dat u het bovenste gedeelte van het stuurwiel kunt bereiken.
- Hoofdsteun zo verstellen dat de bovenzijde van de hoofdsteun in lijn ligt met het bovenste gedeelte van uw hoofd ⇒ Afbeelding 2.
- Rugleuning lichtjes hellend zetten zodat uw rug geheel tegen de rugleuning ligt. ►

- Veiligheidsgordel juist omgespen ⇒ pagina 19.
- Blijf met beide voeten in de voetenruimte zitten zodat u altijd de wagen onder controle hebt.

Bestuurdersstoel verstellen ⇒ pagina 138.

ATTENTIE

- Een verkeerde zithouding van de bestuurder kan ernstig lichamelijk letsel als gevolg hebben.
- Bestuurdersstoel zo verstellen dat er ten minste 25 cm ruimte is tussen uw borstkas en het midden van het stuurwiel ⇒ **Afbeelding 1**. Als u dichterbij zit dan 25 cm, kunnen de airbags geen goede bescherming geven.
- Als u vanwege uw lichaamsbouw niet de minimale afstand van 25 cm kunt aanhouden, dient u contact met een gespecialiseerde werkplaats op te nemen waar zij u kunnen helpen en nagaan of het nodig is om bepaalde speciale wijzigingen aan te brengen.
- Het stuurwiel tijdens het rijden altijd met beide handen vasthouden aan de buitenzijde van het stuurwiel op kwart over negen. Hierdoor wordt de kans op lichamelijk letsel bij een airbagactivering gereduceerd.
- Nooit het stuurwiel op twaalf uur vasthouden of in een andere stand (bijv. in het midden van het stuurwiel). In zulke gevallen kunnen bij activering van de bestuurdersairbag zware letsels aan uw armen, handen en hoofd worden toegebracht.
- Om het risico op lichamelijk letsel voor de bestuurder bij plotseling remmen of een ongeval te reduceren, nooit met sterk naar achteren gekantelde rugleuningen rijden! De optimale beschermende werking van de airbags en van de veiligheidsgordel wordt alleen bereikt wanneer de rugleuning lichtjes hellend staat en de bestuurder de veiligheidsgordel goed

ATTENTIE (vervolg)

heeft omgespelt. Hoe sterker de rugleuning naar achteren gekanteld is, hoe groter het gevaar op lichamelijk letsel is door een verkeerd aanliggende gordel of verkeerde zithouding!

- Hoofdsteen juist afstellen om de optimale beschermende werking te bereiken.

Juiste zithouding van de bestuurder

De bestuurder moet een minimale afstand van 25 cm van het dashboard aanhouden zodat de airbag in geval van activeering de grootst mogelijke veiligheid biedt.

Voor uw eigen veiligheid en om het gevaar op lichamelijk letsel bij een ongeval te vermijden, raden wij onderstaande aan de bestuurder aan:

- Bestuurdersstoel zover mogelijk naar achteren verschuiven ⇒ .
- Rugleuning lichtjes hellend zetten zodat uw rug geheel tegen de rugleuning ligt.
- Hoofdsteen zo verstellen dat de bovenzijde van de hoofdsteen in lijn ligt met het bovenste gedeelte van uw hoofd ⇒ pagina 13.
- Beide voeten in de voetenruimte voor de bestuurdersstoel laten.
- Veiligheidsgordel juist omgespen ⇒ pagina 19.

De bestuurdersairbag kan in **uitzonderlijke gevallen** uitgeschakeld worden ⇒ pagina 26. 

Bijrijdersstoel verstellen ⇒ pagina 141.



ATTENTIE

- Een verkeerde zithouding van de bijrijder kan ernstig lichamelijk letsel als gevolg hebben.
- Bijrijdersstoel zo verstellen dat er ten minste 25 cm ruimte is tussen uw borstbeen en het dashboard. Als u dichterbij zit dan 25 cm, kunnen de airbags geen goede bescherming geven.
- Als u vanwege uw lichaamsbouw niet de minimale afstand van 25 cm kunt aanhouden, dient u contact met een gespecialiseerde werkplaats op te nemen waar zij u kunnen helpen en nagaan of het nodig is om bepaalde speciale wijzigingen aan te brengen.
- De voeten tijdens het rijden altijd in de voetenruimte houden - leg uw voeten nooit op het dashboard of de stoelen en steek ze nooit uit het raam! Door een verkeerde zithouding stelt u zich bij remmen of een aanrijding bloot aan een verhoogd risico op lichamelijk letsel. Bij een activeering van de airbag kunt u door een verkeerde zithouding levensgevaarlijk gewond raken.
- Om het risico op lichamelijk letsel voor de bijrijder bij plotseling remmen of een ongeval te reduceren, nooit met sterk naar achteren gekantelde rugleuningen rijden! De optimale beschermende werking van de airbags en de veiligheidsgordel wordt alleen bereikt wanneer de rugleuning lichtjes hellend staat en de bijrijder de veiligheidsgordel goed heeft omgesp. Hoe sterker de rugleuning naar achteren gekanteld is, hoe groter het gevaar op lichamelijk letsel is door een verkeerd aantiggende gordel of verkeerde zithouding!
- Hoofdsteun juist afstellen om de optimale beschermende werking te bereiken.

Juiste zithouding van de passagiers op de stoelen achterin

Passagiers achterin moeten rechtop zitten, de voeten in de voetenruimte houden, de hoofdsteunen in gebruiksstand hebben en de veiligheidsgordels juist hebben omgesp.

Om het gevaar op lichamelijk letsel bij plotseling remmen of een ongeval te verminderen, moeten de passagiers op de stoelen achterin op het volgende letten:

- Stel de hoofdsteunen in de correcte positie ⇒ pagina 14.
- Beide voeten in de voetenruimte voor de achterbank laten.
- Veiligheidsgordel juist omgespen ⇒ pagina 19.
- Een geschikt kinderzitje gebruiken wanneer u kinderen in de wagen meeneemt ⇒ pagina 47.



ATTENTIE

- Een verkeerde zithouding van de passagiers op de bank kan ernstig lichamelijk letsel tot gevolg hebben.
- Hoofdsteun juist afstellen om de optimale beschermende werking te bereiken.
- De optimale beschermende werking van de veiligheidsgordels wordt alleen bereikt wanneer de rugleuning in een rechte stand staat en de inzittenden van de wagen de veiligheidsgordel goed hebben omgesp. Zitten de passagiers op de stoelen achterin niet rechtop, dan is het gevaar op lichamelijk letsel door een verkeerd verloop van de veiligheidsgordel groter.

Juiste stand van de hoofdsteunen

De juiste stand van de hoofdsteunen maakt een belangrijk deel uit van de bescherming van de inzittenden en kan verwondingen voorkomen in de meeste ongevalssituaties.

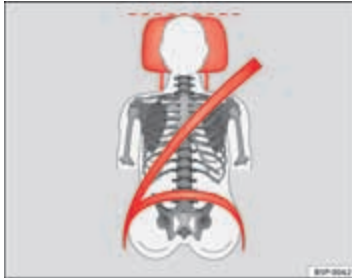

Afbeelding 3 Goede stand van de hoofdsteun, van voren gezien



Afbeelding 4 Goede stand van de hoofdsteun, van opzij gezien

Hoofdsteun juist afstellen om de optimale beschermende werking te bereiken.

- Stel de hoofdsteun zo in dat de bovenzijde ervan minimaal op ooghoogte ligt. De beste stand is echter op gelijke hoogte met de bovenzijde van uw hoofd → Afbeelding 3 en → Afbeelding 4.

Hoofdsteunen verstellen ⇒ pagina 138.

⚠ ATTENTIE

- Rijden met verwijderde of niet juist afgestelde hoofdsteunen verhoogt het risico op zwaar lichamelijk letsel.
- Een verkeerde stand van de hoofdsteunen kan in geval van een aanrijding dodelijke gevolgen hebben.
- Een verkeerde stand van de hoofdsteunen verhoogt ook het risico op lichamelijk letsel bij plotselinge of onverwachte rij- en remmanoeuvres.
- De hoofdsteunen moeten altijd de juiste stand hebben naargelang de lichaamslengte van de inzittenden.

Actieve hoofdsteunen*

Bij aanrijdingen van achteren worden de inzittenden van de wagen tegen de leuning van hun stoel gedrukt. De druk die daarbij door het lichaam op de rugleuning wordt uitgeoefend, activeert de crashactieve hoofdsteunen * van de voorstoelen, waardoor die snel tegelijk naar voren en naar achteren bewegen. Door deze beweging vermindert de afstand tussen het hoofd en de hoofdsteun, en wordt het verwondingsrisico voor hoofd bijvoorbeeld gereduceerd. ▶

⚠ ATTENTIE

Rijden met uitgebouwde of niet in de juiste stand staande hoofdsteunen verhoogt het risico op zwaar lichamelijk letsel.

- Een verkeerde stand van de hoofdsteunen kan in geval van een aanrijding dodelijke gevolgen hebben.
- Een verkeerde stand van de hoofdsteunen verhoogt ook het risico op lichamelijk letsel bij plotselinge of onverwachte rij- en remmanoeuvres.
- De hoofdsteunen moeten altijd de juiste stand hebben naargelang de lichaamslengte van de inzittenden.



Let op

De crashactieve hoofdsteunen* kunnen ook worden geactiveerd, wanneer een inzittende op een van de voorstoelen een sterke druk op de rugleuning uitoefent bijv. wanneer deze zich bij het instappen in de stoel laat "vallen" of wanneer er van achteren tegen een van de voorste hoofdsteunen wordt geduwd. Deze onopzettelijke activering levert echter geen gevaar op, daar de crashactieve hoofdsteunen onmiddellijk weer in de uitgangspositie terug bewegen en weer gereed voor gebruik zijn.

Juiste stand van de hoofdsteunen

Een juiste stand van de hoofdsteunen maakt een belangrijk deel uit van de bescherming van de inzittenden en kan het risico op lichamelijk letsel in de meeste ongevalsituaties verminderen.

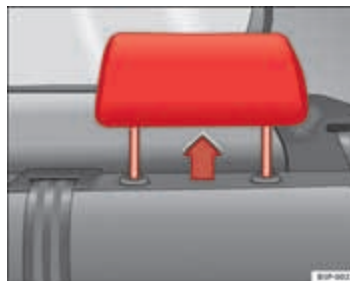

Afbeelding 5 Hoofdsteun in gebruiksstand



Afbeelding 6 Waarschuwingssticker stand hoofdsteun

Zijhoofdsteunen van de achterbank

- De zijhoofdsteunen van de achterbank kunnen in drie standen gezet worden.
- Twee standen **voor gebruik** ⇒ Afbeelding 5. In deze standen draagt de hoofdsteun zich als een normale hoofdsteun die de passagiers op de achterbank beschermt in combinatie met de veiligheidsgordels.
- Een stand van **niet-gebruik**.
- Om de hoofdsteun in de gebruiksstand te zetten deze met beide handen in de pijlrichting trekken.

Middenhoofdsteun van de achterbank

- De hoofdsteun in het midden achterin heeft slechts twee standen, **gebruik** (hoofdsteun omhoog) en **niet-gebruik** (hoofdsteun omlaag).

ATTENTIE

- De passagiers die op de achterbank zitten, mogen in geen geval met de hoofdsteun in de stand voor niet gebruik reizen. Zie waarschuwingssticker op de ruit van het vast zijraampje achterin ⇒ Afbeelding 6.
- Verwissel de middenhoofdsteun niet met de hoofdsteunen van de linker en rechter zitplaatsen en omgekeerd.
- Gevaar voor letsel in geval van een ongeluk!

VOORZICHTIG

Neem de aanwijzingen voor de correcte stand van de hoofdsteunen in acht ⇒ pagina 139. ■

Voorbeelden van een verkeerde zithouding

Een verkeerde zithouding kan voor de inzittenden ernstig lichamelijk letsel als gevolg hebben met zelfs dodelijke afloop.

Veiligheidsgordels kunnen alleen bij een juist verloop van de gordelband hun optimale beschermende werking bieden. Verkeerde zithoudingen reduceren de beschermende werking van de veiligheidsgordels aanzienlijk en vergroten het risico op lichamelijk letsel door een verkeerd verloop van de gordelband. Als bestuurder draagt u de verantwoordelijkheid voor uzelf, uw bijrijders en in het bijzonder voor kinderen die u in uw wagen vervoert.

- Sta nooit toe dat iemand tijdens het rijden een verkeerde zithouding inneemt in de wagen ⇒ .

Hierna wordt een aantal verkeerde zithoudingen opgesomd, die voor alle inzittenden van de wagen gevaarlijk kunnen zijn. Deze opsomming is niet volledig. Wij willen hiermee uw aandacht vestigen op dit onderwerp.

Daarom wanneer de wagen in beweging is:

- nooit in de wagen staan,
- nooit op de stoelen staan,
- nooit op de stoelen knielen,
- nooit uw rugleuning sterk naar achteren kantelen,
- nooit tegen het dashboard leunen,
- nooit op de achterbank liggen,
- nooit op het puntje van de stoel gaan zitten,
- nooit dwars op de stoel gaan zitten,
- nooit uit de ramen leunen,
- nooit de voeten in de ruitopeningen houden,
- nooit de voeten op het dashboard leggen, ▶

- nooit de voeten op de zitting leggen,
- nooit iemand in de voetenruimte plaats laten nemen,
- nooit zonder omgegespte veiligheids gordel op een zitplaats meerijden,
- nooit iemand in de kofferruimte mee laten rijden.

**ATTENTIE**

- Elke verkeerde zithouding vergroot het risico op ernstig lichamelijk letsel.
- Door verkeerde zithoudingen stellen de inzittenden zich bloot aan levensgevaarlijke risico's op lichamelijk letsel wanneer de airbags worden geactiveerd en daarbij een inzittende treffen die een verkeerde zithouding heeft ingenomen.
- Neem vóór het rijden de juiste zithouding aan en blijf tijdens het rijden altijd zo zitten. Vóór elke rit de bijrijders erop wijzen de juiste zithouding aan te nemen en deze zithouding tijdens het rijden ook aan te houden ⇒ pagina 10, Juiste zithouding van de inzittenden.

Pedaalruimte

Pedalen

Vermijd dat de vloermatten of andere voorwerpen de correcte werking van de pedalen verhinderen.

- Zorg ervoor dat u het gas-, rem- en koppelingspedaal altijd ongehinderd kunt intrappen.
- Zorg ervoor dat de pedalen ongehinderd in hun oorspronkelijke stand kunnen terugkomen.

Gebruik alleen vloermatten die de pedaalruimte vrijlaten en veilig kunnen worden bevestigd in de voetenruimte.

Bij uitval van een remcircuit moet het rempedaal verder dan gebruikelijk worden ingetrapt om de wagen tot stilstand te brengen.

Geschikte schoenen dragen

Drag schoenen die uw voeten goede steun geven en waarmee u de pedalen goed kunt bedienen.

**ATTENTIE**

- Als de pedalen niet ongehinderd kunnen worden bediend, kan dit tot kritieke situaties tijdens het rijden leiden.
- Nooit voorwerpen in de voetenruimte voor de bestuurder leggen. Een voorwerp kan bij de pedalen komen en de bediening van de pedalen bemmeren. Bij een plotseling rij- of remmanoeuvre bent u niet meer in staat te remmen, de koppeling kunt bedienen of gas kunt geven - gevaar voor ongevallen!

Vloermatten aan de bestuurderszijde

Er mogen alleen vloermatten worden gebruikt die stevig kunnen worden bevestigd in de voetenruimte en de pedalen niet hinderen.

- Zorg ervoor dat de vloermatten tijdens het rijden veilig zijn bevestigd en de pedalen niet hinderen ⇒

Er mogen alleen vloermatten worden gebruikt die het pedaalbereik vrijlaten en goed zijn vastgemaakt tegen verschuiven. Geschikte vloermatten zijn verkrijgbaar bij een officiële dealer. In de voetenruimte zijn bevestigingen* voor vloermatten ingebouwd. ▶

**ATTENTIE**

- Wanneer de pedalen niet ongehinderd kunnen worden bediend, kan dat leiden tot kritische situaties en zwaar lichamelijk letsel.
- Zorg ervoor dat de vloermatten altijd goed zijn bevestigd.
- Nooit vloermatten of andere bekleding over de ingebouwde vloermatten leggen of installeren omdat die het pedaalbereik kunnen verkleinen en de bediening van de pedalen hinderen - gevaar voor ongevallen!

Bagage opbergen

Bagageruimte beladen

Bagage en losliggende voorwerpen moeten veilig in de bagageruimte zijn bevestigd.

Niet-bevestigde voorwerpen die in de bagageruimte heen-en-weer bewegen, kunnen de rij-eigenschappen van de wagen en daarmee de rijveiligheid beïnvloeden door de verplaatsing van het zwaartepunt.

- De lading gelijkmatig verdelen in de bagageruimte.
- Zware bagage zo ver mogelijk naar voren in de bagageruimte leggen.
- Leg eerst de zware bagage onderin.
- Zware voorwerpen bevestigen aan de aanwezige bevestigingsogen ⇒ pagina 18.

**ATTENTIE**

- Losliggende lading of andere losliggende voorwerpen in de bagageruimte kunnen ernstig lichamelijk letsel veroorzaken.
- Voorwerpen altijd opbergen in de bagageruimte en deze bevestigen aan de aanwezige bevestigingsogen.
- Spanbanden gebruiken die geschikt zijn voor het bevestigen van zware voorwerpen.
- Losliggende voorwerpen kunnen bij plotselinge manoeuvres of ongevallen naar voren worden geslingerd en de inzittenden van de wagen of andere verkeersdeelnemers verwonden. Dit verhoogde risico op letsel wordt nog eens extra vergroot als de losse voorwerpen worden geraakt door een airbag die wordt geactiveerd. In een dergelijk geval kunnen de voorwerpen veranderen in "projectielen" – levensgevaar!
- Let erop dat bij het vervoer van zware voorwerpen de rij-eigenschappen door verplaatsing van het zwaartepunt wijzigen - gevaar voor ongelukken! Pas daarom uw rijstijl en de snelheid aan de omstandigheden aan.
- Overschrijd nooit de toelaatbare asbelastingen en het toelaatbare totaalgewicht. Wanneer de toelaatbare asbelastingen resp. het toelaatbare totaalgewicht worden overschreden, kunnen de rij-eigenschappen van de wagen veranderen en tot ongevallen, lichamelijk letsel en wagenschade leiden.
- Laat uw wagen nooit onbeheerd achter, vooral niet als de achterklep is geopend. Kinderen zouden in de kofferruimte kunnen komen en de klep van binnenuit dichtmaken; ze zijn dan ingesloten en kunnen zonder hulp niet uit de wagen komen – levensgevaar!

⚠ ATTENTIE (vervolg)

- Laat nooit kinderen in en bij de wagen spelen. Sluit en vergrendel zowel de achterklep als alle portieren wanneer u de wagen verlaat. Controleer vóór het vergrendelen van de wagen of er geen personen meer in de wagen zitten.
- Nooit passagiers vervoeren in de bagageruimte. Alle inzittenden van de wagen moeten de veiligheidsgordels goed hebben omgespjt ⇒ pagina 19.

**Let op**

- Luchtcirculatie in de wagen helpt het beslaan van de ruiten tegen te gaan. De gebruikte lucht wordt afgevoerd door ontluchtungspleuven in de zijbekleding in de bagageruimte. Zorg ervoor dat de ontluchtungspleuven niet zijn afgedekt.
- Geschikte spanbanden om lading aan de bevestigingsogen vast te maken, zijn verkrijgbaar bij een automaterialenzaak. ■

Bevestigingsogen*

In de bagageruimte kunnen zich vier bevestigingsogen bevinden voor het bevestigen van bagage en voorwerpen.

- Altijd geschikte en onbeschadigde spanbanden gebruiken om bagage en voorwerpen veilig aan de bevestigingsogen vast te zetten ⇒ ⚠ in Bagageruimte beladen op pagina 17.
- Bevestigingsogen omhoogklappen om de spanbanden te kunnen bevestigen.

Bij een aanrijding of een ongeval kunnen ook kleine en lichte voorwerpen zoveel energie bevatten dat zij zwaar lichamelijk letsel kunnen veroorzaken. De grootte van de "energie" hangt voor een belangrijk deel af van de rijsnel-

heid en het gewicht van het voorwerp. De snelheid van de wagen is echter de belangrijkste factor.

Voorbeeld: Een 4,5 kilo zwaar voorwerp ligt los in de wagen. Bij een frontale aanrijding met een snelheid van 50 km/u genereert dit voorwerp een kracht die overeenkomt met het 20-voudige van zijn gewicht. Dat betekent dat het effectieve gewicht van het voorwerp wordt verhoogd tot ca. 90 kg. U kunt zich voorstellen wat voor lichamelijk letsel kan ontstaan als dit door het interieur vliegende "projectiel" een inzittende treft. Dit verhoogde risico op letsel wordt nog eens extra vergroot als de losse voorwerpen worden geraakt door een airbag die wordt geactiveerd.

**ATTENTIE**

- Als bagage of voorwerpen met ongeschikte of beschadigde spanbanden aan de bevestigingsogen worden bevestigd, kan bij remmanoeuvres of ongevallen lichamelijk letsel ontstaan.
- Gebruik altijd geschikte spanbanden die veilig aan de bevestigingsogen worden bevestigd, om te voorkomen dat bagage of voorwerpen naar voren kunnen vliegen.
- Nooit een kinderzitje aan de bevestigingsogen bevestigen. ■

Veiligheidsgordels

Beknopte inleiding

Vóór elke rit: de veiligheidsgordel!

Juist omgegespte veiligheidsgordels kunnen levens redden!

In dit hoofdstuk wordt uitgelegd waarom veiligheidsgordels zo belangrijk zijn, hoe ze werken en hoe u veiligheidsgordels juist omgespt, verstelt en draagt.

- Lees alle informatie en de waarschuwingsaanwijzingen in dit hoofdstuk.



ATTENTIE

- Als u de veiligheidsgordels verkeerd of helemaal niet hebt omgespt, wordt het risico op zwaar lichamelijk letsel verhoogd.
- Juist omgegespte veiligheidsgordels zijn in staat zwaar lichamelijk letsel in geval van plotselinge remmanoeuvres en ongevallen te reduceren. Om veiligheidsredenen moeten de bestuurder en inzittenden van de wagen daarom altijd de veiligheidsgordel juist dragen hebben zolang de wagen in beweging is.
- Ook zwangere vrouwen en mensen met lichamelijke beperkingen moeten de veiligheidsgordel dragen. Zoals alle inzittenden kunnen ook deze personen zwaar lichamelijk letsel oplopen als ze de veiligheidsgordel niet juist dragen.

Aantal zitplaatsen

Uw wagen beschikt over **vijf** zitplaatsen, twee voorin en drie achterin. Iedere zitplaats is uitgerust met een automatische 3-punts rolgordel.

Bij sommige uitvoeringen is uw wagen goedgekeurd voor **maximaal** vier inzittenden. Twee zitplaatsen voorin en twee achterin.



ATTENTIE

- **Neem nooit meer personen mee dan er zitplaatsen aanwezig zijn in de wagen.**
- **Elke inzittende in de wagen moet de bij die zitplaats horende veiligheidsgordel juist omgespen en dragen. Kinderen moeten altijd worden beschermd door het gebruik van een geschikt kindersitje.**

Waarschuwinglampje veiligheidsgordel* 🚨

Door het gaan branden van het controlelampje wordt de bestuurder eraan herinnerd de veiligheidsgordel vast te gespen.

Voordat u gaat rijden:

- Steeds de veiligheidsgordel juist omgespen.
- Uw bijrijders er ook op wijzen de veiligheidsgordel juist om te gespen voordat u gaat rijden.

- Kinderen vervoeren in een geschikt kinderzitje dat in overeenstemming is met de grootte en de leeftijd van het kind.

Na het inschakelen van het contact gaat het controlelampje  van het instrumentenpaneel aan¹⁾ indien de bestuurder de veiligheidsgordel niet vastgegespt heeft en bij het overschrijden van de snelheid van 30 km/u, klinkt een akoestisch signaal.

Het controlelampje*  in het instrumentenpaneel gaat pas uit als de bestuurder de veiligheidsgordel bij ingeschakeld contact vastgespt. ■

¹⁾ Afhankelijk van de uitvoering van het model.

Waarom veiligheidsgordels?

Frontale botsingen en natuurkundige wetten

Bij een frontale botsing moet veel bewegingsenergie worden geabsorbeerd.

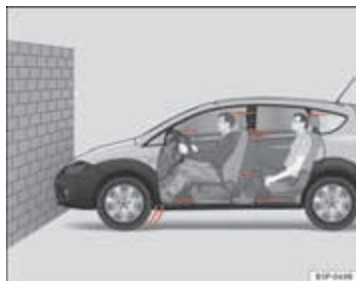

Afbeelding 7 Wagen staat op het punt tegen een muur te botsen: de inzittenden hebben de veiligheidsgordel niet om



Afbeelding 8 De wagen botst tegen de muur: de inzittenden hebben de veiligheidsgordel niet om

Het natuurkundige principe van een frontale botsing is gemakkelijk te verklaren: Zodra de wagen in beweging is gekomen \Rightarrow Afbeelding 7, ontstaat zowel bij de wagen als bij de inzittenden van de wagen bewegingsenergie, de zogenaamde "kinetische energie".

De grootte van de "kinetische energie" is afhankelijk van de snelheid van de wagen, het gewicht van de wagen en de inzittenden. Hoe hoger de snelheid en hoe groter het gewicht, des te meer energie moet er bij een botsing worden "geabsorbeerd".

De snelheid van de wagen is echter de belangrijkste factor. Als bijv. de snelheid van 25 km/u naar 50 km/u wordt verdubbeld, wordt de kinetische energie verviervoudigd!

Omdat de inzittenden van de wagen in ons voorbeeld geen veiligheidsgordels hebben omgegespt, wordt bij een botsing de totale bewegingsenergie van de inzittenden van de wagen alleen door de botsing tegen de muur afgebouwd \Rightarrow Afbeelding 8.

Zelfs als u niet sneller rijdt dan 30 - 50 km/u, komen er bij een botsing krachten vrij op het lichaam die al snel een ton (1.000 kg) kunnen overschrijden. De op uw lichaam werkende krachten worden bij hogere snelheden zelfs nog sterker. ▶

Inzittenden van de wagen die hun veiligheidsgordels niet hebben omgespeld, zijn dus niet met de wagen "verbonden". Bij een frontale botsing zullen deze personen dus met dezelfde snelheid verder bewegen als waarmee de wagen zich voor de botsing heeft bewogen! Dit voorbeeld geldt niet alleen voor frontale botsingen, maar ook bij alle andere soorten botsingen en aanrijdingen. ■

Gevaren wegens het niet gebruiken van de veiligheidsgordel

Het algemeen gebruikelijke idee dat men bij een lichte aanrijding de kracht met de handen kan opvangen is onjuist!



Afbeelding 9 De niet-vestigegespte bestuurder vliegt naar voren



Afbeelding 10 De niet-vestigegespte passagier op een zitplaats achterin vliegt naar voren op de vestigegespte bestuurder.

Al bij lage botssnelheden komen op het lichaam krachten vrij die niet meer met de handen kunnen worden afgewerd. Bij een frontale botsing worden niet-vestigegespte inzittenden naar voren geslingerd en stoten zij met enorme kracht tegen delen in het interieur, zoals bijv. het stuurwiel, het dashboard en de voorruit ⇒ **Afbeelding 9**.

Het airbagsysteem is geen vervanging van de veiligheidsgordel. Bij activering van de airbag bieden de airbags alleen een extra bescherming. Alle inzittenden (inclusief de bestuurder) moeten de veiligheidsgordel hebben omgespeld en deze tijdens het rijden juist dragen. Daardoor wordt het gevaar op zwaar lichamelijk letsel bij een aanrijding gereduceerd, onafhankelijk van het feit of een airbag voor die zitplaats aanwezig is.

Let erop dat de airbags slechts eenmaal geactiveerd kunnen worden. Om de best mogelijke beschermende werking te bereiken, moeten de veiligheidsgordels altijd juist zijn omgespeld zodat u ook bij aanrijdingen zonder airbagactivering bent beschermd.

Ook voor inzittenden op de zitplaatsen achterin is het belangrijk de gordel juist om te gespen omdat zij bij een aanrijding ongecontroleerd door de wagen worden geslingerd. Een niet-vestigegespte passagier op een zitplaats achterin brengt niet alleen zichzelf, maar ook de bestuurder en/of voorpassagier die voorin zitten in gevaar ⇒ **Afbeelding 10**. ■

Veiligheidsgordels bieden bescherming

Niet-vastgegespte inzittenden riskeren bij een aanrijding zwaar lichamelijk letsel!



Afbeelding 11 Bestuurder met de veiligheidsgordel goed om: wordt bij plotseling remmen door de gordel tegengehouden

Juist vastgegespte veiligheidsgordels houden de inzittenden in de wagen in de juiste zithouding en reduceren in aanzienlijke mate de kinetische energie in geval van een aanrijding. De veiligheidsgordels helpen ook ongecontroleerde bewegingen te voorkomen die zwaar lichamelijk letsel kunnen toebrengen. Tevens reduceren juist vastgegespte veiligheidsgordels het gevaar uit de wagen te worden geslingerd.

Inzittenden van de wagen met goed vastgegespte veiligheidsgordels profiteren in hoge mate van het feit dat de kinetische energie optimaal via de gordels wordt geabsorbeerd. Ook garanderen de structuur van de voorzijde en andere passieve veiligheidskenmerken van uw wagen, zoals bijv. het airbagsysteem, een absorptie van de vrijgekomen kinetische energie. De kinetische energie die vrijkomt wordt op deze wijze verminderd en het risico op lichamelijk letsel wordt tegelijkertijd beperkt.

Onze voorbeelden beschrijven frontale botsingen. Uiteraard reduceren de juist vastgegespte veiligheidsgordels ook bij alle andere soorten aanrijdingen

gen wezenlijk het gevaar op lichamelijk letsel. Daarom moet u altijd de gordel omgespen voordat u gaat rijden, ook al is het maar voor een korte rit.

Let er eveneens op dat ook de andere inzittenden goed zijn vastgegespt. Ongevallenstatistieken hebben uitgewezen dat het juist omgespen van de veiligheidsgordels het risico op lichamelijk letsel aanzienlijk verkleint en de kans een zwaar ongeval te overleven vergroot. Juist vastgegespte veiligheidsgordels verhogen bovendien de optimale beschermende werking van airbags die in geval van een aanrijding worden geactiveerd. Om deze reden is in de meeste landen het dragen van de veiligheidsgordels wettelijk verplicht.

Hoewel uw wagen met airbags is uitgerust, moeten de veiligheidsgordels juist worden vastgegespt. De frontairbags bijvoorbeeld, worden alleen bij bepaalde frontale aanrijdingen geactiveerd. De frontairbags worden niet geactiveerd bij lichte frontale aanrijdingen, lichte aanrijdingen van opzij, aanrijdingen van achteren, over de kop slaan en bij aanrijdingen waarbij de vooraf afgestelde airbag-activeringswaarde in het regelapparaat niet werd overschreden.

Draag daarom altijd de veiligheidsgordel en let erop dat de inzittenden van de wagen de veiligheidsgordel vóór het wegrijden juist hebben omgespelt! ■

Belangrijke veiligheidsaanwijzingen voor het gebruik van de veiligheidsgordels

Juist gebruik van de veiligheidsgordels reduceert het gevaar voor verwondingen aanzienlijk!

- Veiligheidsgordel altijd dragen zoals in dit hoofdstuk is beschreven.
- Zorg ervoor dat de veiligheidsgordels altijd kunnen worden omgespelt en niet zijn beschadigd. ▶

**ATTENTIE**

- Als u de veiligheidsgordels niet of verkeerd hebt omgegespt, wordt daarmee het risico op zwaar lichamelijk letsel met eventuele dodelijke gevolgen verhoogd. De optimale beschermende werking van de veiligheidsgordels wordt alleen bereikt als u de veiligheidsgordels juist draagt.
- Vóór elke rit - ook in stadsverkeer - de veiligheidsgordel juist omgepen. De andere inzittenden van de wagen moeten de veiligheidsgordel ook altijd dragen, zo niet dan kunnen deze gewond raken.
- Voor de optimale beschermende werking van de veiligheidsgordels is het verloop van de gordelband van groot belang.
- Met een veiligheidsgordel mogen nooit twee personen (ook geen kinderen) gelijktijdig worden vastgegespt.
- Beide voeten in de voetenruimte vóór de stoel houden zolang de wagen in beweging is.
- Nooit de vastgegespte veiligheidsgordel losmaken zolang de wagen in beweging is - levensgevaarlijk!
- De gordelband mag bij het dragen van de veiligheidsgordel niet verdraaid zijn.
- De gordelband mag niet over harde of breekbare voorwerpen (bril, balpen, enz.) heen worden gelegd omdat daardoor letsel kan ontstaan.
- De gordelband mag niet zijn ingeklemd, beschadigd of langs scherpe kanten schuren.
- Nooit de veiligheidsgordel onder de arm of in een andere verkeerde houding dragen.
- Zeer dikke, losse kleding (bijv. een mantel over een jasje) belemmert het strak aansluiten en de werking van de veiligheidsgordels.
- De invoeropening voor de slotgesp mag niet verstopt zijn door papier of iets dergelijks omdat anders de slotgesp niet goed kan worden vastgeklikt.

**ATTENTIE (vervolg)**

- Nooit het verloop van de gordelband veranderen door gordelbandklemmen, bevestigingsogen of iets dergelijks.
- Gerafelde of ingescheurde veiligheidsgordels, beschadigingen aan de gordelverbindingen, aan de oprolautomaten of het slotdeel kunnen in geval van een aanrijding zwaar lichamelijk letsel veroorzaken. Daarom regelmatig de toestand van alle veiligheidsgordels controleren.
- Veiligheidsgordels die tijdens een ongeval worden belast en daardoor worden uitgerekt, moeten door een gespecialiseerde werkplaats worden vervangen. De vervanging kan noodzakelijk zijn, ook al lijkt er geen beschadiging zichtbaar te zijn. Bovendien de verankeringen voor de veiligheidsgordels controleren.
- Nooit proberen om de veiligheidsgordels zelf te repareren. De veiligheidsgordels mogen nooit op een of andere wijze worden veranderd of door u worden uitgebreid.
- De gordel moet worden schoongehouden, omdat door ernstige vervuiling de werking van de gordelautomaat kan worden belemmerd → pagina 227.

De veiligheidsgordels

Afstelling van de veiligheidsgordel

De veiligheidsgordels voor de inzittenden voor- en achterin zijn uitgerust met een gordelslot.



Afbeelding 12 Gordelslot en slotgesp van de veiligheidsgordel

Voor de optimale beschermende werking van de veiligheidsgordels is het verloop van de gordelband van groot belang.

- Stoel en hoofdsteun goed verstellen.
- Gordelband aan de slotgesp gelijkmatig over borst en bekken trekken.
- Gesp in het bij de stoel behorende gordelslot steken tot deze hoorbaar vastklikt ⇒ Afbeelding 12.
- Aan de veiligheidsgordel trekken en controleren of de slotgesp ook goed in het slot is vastgeklikt.

De veiligheidsgordels zijn met een oprolautomaat voor de schouderriem uitgerust. Wanneer langzaam aan de schoudergordel wordt getrokken, kan deze gemakkelijk worden verlengd. Bij plotseling remmen, bij het rijden in de bergen, in bochten en bij accelereren blokkeert de oprolautomaat echter de schoudergordel.

De gordeloprolautomaat aan de voorstoelen is uitgerust met een gordelspanner ⇒ pagina 29.

ATTENTIE

- Een verkeerd verloop van de gordelband kan zwaar lichamelijk letsel veroorzaken in geval van een aanrijding.
- De optimale beschermende werking van de veiligheidsgordels wordt alleen bereikt wanneer de rugleuning lichtjes hellend is en de inzittenden de veiligheidsgordels goed omgespist hebben.
- Nooit de slotgesp in een gordelslot voor een andere zitplaats steken. Als u dit toch doet, wordt de beschermende werking van de veiligheidsgordel beïnvloed en is het risico op lichamelijk letsel groter.
- Als een inzittende de veiligheidsgordel verkeerd heeft omgespist, kan de veiligheidsgordel hem of haar geen goede bescherming bieden. Door het verkeerde verloop van de gordelband kan zwaar lichamelijk letsel worden veroorzaakt.
- Beveiliging van het kinderzitje altijd inschakelen wanneer u een kinderzitje uit klasse 0, 0+ of 1 bevestigt ⇒ pagina 47.

Verloop van gordelband

Het juiste verloop van de gordelband is voor de beschermende werking van de veiligheidsgordels van groot belang.



Afbeelding 13 Juist verloop van de gordelband en een juiste stand van de hoofdsteun van voren gezien



Afbeelding 14 Juist verloop van de gordelband en een juiste stand van de hoofdsteunen van opzij gezien

Om de gordelband bij de schouder juist te laten verlopen, staan de volgende uitrustingen ter beschikking:

- gordelhoogteverstelling voor de voorstoelen.
- in hoogte verstelbare voorstoelen*.



ATTENTIE

- Een verkeerd verloop van de gordelband kan zwaar lichamelijk letsel veroorzaken in geval van een aanrijding.
- Het schoudergordelgedeelte van de veiligheidsgordel moet over het midden van de schouder lopen en nooit over de hals. De veiligheidsgordel moet vlak en vast over het bovenlichaam liggen ⇒ Afbeelding 13.
- Het heupgordelgedeelte van de veiligheidsgordel moet vóór het bekken lopen en nooit over de buik. De veiligheidsgordel moet vlak en vast over het bovenlichaam liggen ⇒ Afbeelding 14. Gordelband zo nodig iets natrekken.
- Lees de waarschuwingsaanwijzingen ⇒ pagina 23 en volg deze op. ■

Ook zwangere vrouwen moeten de gordelband juist hebben omgespjt

De beste bescherming voor het ongeboren kind is ook tijdens de zwangerschap de veiligheidsgordel altijd juist omgespen.



Afbeelding 15 Verloop van gordelband bij zwangere vrouwen

Voor de optimale beschermende werking van de veiligheidsgordels is het verloop van de gordelband van groot belang ⇒ pagina 26.

- Voorstoel en hoofdsteun juist verstellen ⇒ pagina 10.
- Gordel bij de slotgesp gelijkmatig over de borst en zo laag mogelijk over het bekken trekken ⇒ Afbeelding 15.
- Gesp in het bij het zitje behorende gordelslot steken tot deze hoorbaar vastklikt ⇒ .
- Aan de veiligheidsgordel trekken en controleren of de slotgesp ook goed in het slot is vastgeklikt.

ATTENTIE

- Een verkeerd verloop van de gordelband kan zwaar lichamelijk letsel veroorzaken in geval van een aanrijding.
- Bij zwangere vrouwen moet het heupgedeelte van de veiligheidsgordel altijd vlakliggen en zo laag mogelijk over het bekken lopen zodat er geen enkele druk op de buik wordt uitgeoefend.
- Lees de waarschuwingsaanwijzingen ⇒ pagina 23 en volg deze op.

Veiligheidsgordel losmaken

De veiligheidsgordel mag pas worden losgemaakt wanneer de wagen tot stilstand is gekomen.



Afbeelding 16 Slotgesp uit het gordelslot losmaken

- Rode knop in het gordelslot indrukken ⇒ Afbeelding 16. De slotgesp springt eruit ⇒ .

- Gordel met de hand teruggeleiden zodat de gordelband vlotter kan worden opgerold en de bekleding niet wordt beschadigd.

**ATTENTIE**

Nooit de vastgegespte veiligheidsgordel losmaken zolang de wagen in beweging is. Als u dit toch doet, wordt het risico op zwaar lichamelijk letsel met zelfs dodelijke afloop vergroot.

Gordelhoogteverstelling

Met behulp van de gordelhoogteverstelling kan het verloop van de veiligheidsgordel bij de schouder worden aangepast aan het lichaam.



Afbeelding 17 Inbouwplaats van de gordelhoogteverstelling

De gordelhoogteverstelling van de stoelen voorin kan worden gebruikt om het verloop van de gordelband bij de schouder in te stellen.

- Doorvoerplaat bovenaan indrukken en de plaat in deze stand vasthouden ⇒ Afbeelding 17.
- Doorvoerplaat omhoog- resp. omlaagverschuiven tot u de veiligheidsgordel hebt versteld volgens uw lichaamsbouw ⇒ pagina 26.
- Daarna met een ruk aan de gordel trekken om te controleren of de doorvoerplaat goed vastzit.

Verkeerd omgegespte veiligheidsgordels

Verkeerd omgegespte veiligheidsgordels kunnen zwaar lichamelijk letsel veroorzaken met zelfs een dodelijke afloop.

Veiligheidsgordels kunnen alleen bij een juist verloop hun optimale beschermende werking bereiken. De volgorde van het omgespen moet precies zoals in dit hoofdstuk beschreven worden opgevolgd. Een verkeerde zithouding beïnvloedt de beschermende werking van de veiligheidsgordels aanzienlijk en kan tot ernstige of zelfs dodelijke lichamelijke letsels leiden. Het risico op zwaar lichamelijk letsel met zelfs dodelijke gevolgen wordt vooral vergroot als een airbag die wordt geactiveerd een inzittende treft die een verkeerde zithouding heeft ingenomen. Als bestuurder draagt u de verantwoordelijkheid voor alle bijrijders en in het bijzonder voor kinderen die u vervoert. Daarom:

- Sta nooit toe dat iemand tijdens het rijden de veiligheidsgordel verkeerd omgespt ⇒ ⚠️

**ATTENTIE**

- Een verkeerd omgespte veiligheidsgordel vergroot het risico op ernstig lichamelijk letsel.
- **Vóór elke rit alle bijrijders erop wijzen de veiligheidsgordel juist om te gespen en deze tijdens het rijden ook juist te dragen.**
- **Lees in elk geval de informatie en waarschuwingaanwijzingen voor het gebruik van de veiligheidsgordels ⇒ pagina 23 en volg deze op.**

**Let op**

- Als de gordelspanners worden geactiveerd, ontstaat fijn stof. Dit is normaal en geen teken van brand in de wagen.
- Als de wagen of afzonderlijke onderdelen van het systeem worden verschroot, beslist de betreffende veiligheidsvoorschriften opvolgen. Deze voorschriften zijn bekend bij gespecialiseerde werkplaatsen en kunnen daar worden ingezien.

Gordelspanners

Werking van de gordelspanners

Bij een frontale botsing worden de veiligheidsgordels van de voorste zitplaatsen automatisch strak getrokken.

De veiligheidsgordels voor de voorste inzittenden zijn voorzien van gordelspanners. De gordelspanners worden bij zware frontale botsingen en zware botsingen van opzij en van achteren door sensoren automatisch geactiveerd, als de betreffende veiligheidsgordel is vastgegespt. Daardoor worden de veiligheidsgordels gespannen tegen de richting van het afrollen in en de voorwaartse beweging van de inzittenden wordt gereduceerd.

De gordelspanner kan slechts eenmaal worden geactiveerd.

Bij lichte frontale botsingen, aanrijdingen van opzij en van achteren, bij een koprol en bij ongevallen waarbij geen grote krachten van voren, opzij of van achter werkzaam zijn, vindt geen activering van de gordelspanners plaats.

Onderhoud en afvoer van de gordelspanners

De gordelspanners maken deel uit van de veiligheidsgordels die bij de zitplaatsen in uw wagen aanwezig zijn. Wanneer u werkzaamheden aan de gordelspanners uitvoert en systeemonderdelen vanwege andere reparatiedoelinden uit- en inbouwt, kan de veiligheidsgordel beschadigd raken. Dit kan tot gevolg hebben dat de gordelspanners in geval van een aanrijding niet juist of helemaal niet werken.

Om de beschermende werking van de veiligheidsgordels niet te beïnvloeden en te vermijden dat uitgebouwde onderdelen lichamelijk letsel en milieuvervuiling veroorzaken, moeten de voorschriften die bij de gespecialiseerde werkplaatsen bekend zijn in acht genomen worden.

**ATTENTIE**

- **Verkeerde behandeling en zelf uitgevoerde reparaties vergroten het risico op zwaar lichamelijk letsel met zelfs dodelijke gevolgen omdat daardoor de gordelspanners niet of onverwacht kunnen worden geactiveerd.**
- **Nooit onderdelen van gordelspanners en veiligheidsgordels repareren, vervellen of uit- en inbouwen.**

 **ATTENTIE (vervolg)**

- De gordelspanners en veiligheidsgordels inclusief de oprolautomaten kunnen niet worden gerepareerd.
- Alle werkzaamheden aan de gordelspanners en veiligheidsgordels evenals het uit- en inbouwen van systeemonderdelen vanwege andere reparatiedoeleinden mogen alleen door een gespecialiseerde werkplaats worden uitgevoerd.
- De bescherming van de gordelspanners geldt slechts voor één aanrijding. De spanners moeten vervangen worden als ze in werking zijn getreden.

Airbagsysteem

Korte inleiding

Waarom de veiligheidsgordel dragen en de juiste zithouding aannemen?

Om de optimale werking te garanderen van de airbags die worden geactiveerd, moet de veiligheidsgordel altijd juist worden gedragen en de juiste zithouding worden ingenomen.

Voor uw veiligheid en die van uw bestuurders op het volgende letten voordat u wegrijdt:

- Altijd de veiligheidsgordel juist dragen ⇒ pagina 19.
- Bestuurdersstoel en het stuurwiel juist verstellen ⇒ pagina 10.
- Bijrijdersstoel juist verstellen ⇒ pagina 11.
- Hoofdsteen goed instellen ⇒ pagina 13.
- Een juist kinderzitje gebruiken om kinderen in uw wagen mee te nemen ⇒ pagina 47.

Het ontvouwen van de airbag gebeurt in duizendsten van een seconde. Als u op zo'n moment een verkeerde zithouding hebt ingenomen, kan de airbag u levensgevaarlijk verwonden. Om deze reden is het absoluut noodzakelijk dat alle inzittenden de juiste zithouding blijven houden tijdens het rijden.

Bruusk remmen kort voor een aanrijding kan ervoor zorgen dat een niet-vastgegespte inzittende naar voren vliegt tot in het bereik van de geactiveerde airbag. In dit geval kan de inzittende door de airbag die wordt geac-

tiveerd levensgevaarlijk lichamelijk letsel oplopen. Dit geldt natuurlijk en in het bijzonder ook voor kinderen.

Houd altijd de grootst mogelijke afstand tussen uzelf en de frontairbag. Daardoor kunnen de frontairbags in geval van een activering volledig worden ontvouwen en zo een maximale beschermende werking bieden.

De belangrijkste factoren die een rol spelen bij het ontsteken van de airbags zijn: het type aanrijding, de botshoek en de snelheid van de wagen.

Doorslaggevend voor de activering van de airbags is de bij de botsing optredende en door het regelapparaat bepaalde vertraging. Blijft de tijdens de botsing optredende en gemeten vertraging van de wagen onder de in het regelapparaat aangegeven referentiewaarden, dan worden de front-, zij- en hoofdairbags niet geactiveerd. Houd er rekening mee dat de zichtbare schade aan de verongelukte wagen, hoe duidelijk zichtbaar ook, niet van doorslaggevende betekenis is geweest voor het activeren van de airbags.



ATTENTIE

- **Het verkeerd dragen van de veiligheidsgordels en elke verkeerde zithouding kan tot levensgevaarlijk lichamelijk letsel leiden.**
- **Alle inzittenden, ook kinderen die niet juist zijn vastgegespt, kunnen levensgevaarlijk lichamelijk letsel oplopen als de airbag wordt geactiveerd. Kinderen t/m twaalf jaar moeten altijd op de zitplaatsen achterin worden vervoerd. Neem nooit kinderen mee in de wagen als deze niet vastgegespt kunnen worden of als deze niet over een kinderzitje beschikken dat geschikt is voor hun lengte en gewicht.**

⚠ ATTENTIE (vervolg)

- Als de veiligheidsgordel niet is vastgegespt, als er opzij of naar voren wordt geleund of als er een verkeerde zithouding wordt ingenomen, is de kans op lichamelijke letsel bij een aanrijding aanzienlijk groter. Dit verhoogde gevaar op lichamelijke letsel stijgt nog meer als zij in zo'n geval door een geactiveerde airbag worden getroffen.
- Om het risico op lichamelijke letsel door een geactiveerde airbag te reduceren, altijd de veiligheidsgordel juist dragen ⇒ pagina 19.
- Voorstoelen altijd juist verstellen.

Het gevaar van een kinderzitje op de bijrijdersstoel

Kinderzitjes die met de rug naar het dashboard zijn gekeerd mogen bij ingeschakelde bijrijdersairbag nooit op de bijrijdersstoel worden gebruikt.

De in paraatheid zijnde frontairbag aan de bijrijderszijde is een groot gevaar voor een kind. Levensgevaarlijk is de bijrijdersstoel voor een kind als het kind in een kinderzitje wordt vervoerd met de rug naar het dashboard gekeerd. Kinderen t/m twaalf jaar moeten altijd op de zitplaatsen achterin worden vervoerd.

Als een kinderzitje met de rug naar het dashboard toe gekeerd op de voorpassagiersstoel is gemonteerd, kan het kinderzitje door de bijrijdersairbag die geactiveerd wordt met zo'n grote kracht worden getroffen dat dit, mogelijk dodelijk, lichamelijke letsel bij het kind veroorzaakt.

Om deze reden raden wij u met klem aan om kinderen op de zitplaatsen achterin te vervoeren. Dat is de veiligste plaats in de wagen voor kinderen. Met de sleutelschakelaar kan de bijrijdersairbag buiten werking worden gesteld ⇒ pagina 45. Vervoer kinderen in een geschikt kinderzitje dat in overeenstemming is met de leeftijd en de grootte van het kind ⇒ pagina 47.

In de versies zonder sleutelschakelaar voor het uitschakelen van de airbag dient de uitschakeling door een Technische Dienst te worden verricht.

⚠ ATTENTIE

- Als op de bijrijdersstoel een kinderzitje wordt gemonteerd, betekent dit bij een aanrijding een grotere kans op, mogelijk dodelijk, lichamelijke letsel bij het kind.
- Monteer nooit kinderzitjes die met de rug naar het dashboard zijn gekeerd op de bijrijdersstoel als de bijrijdersairbag in paraatheid is. Het kind kan levensgevaarlijk lichamelijke letsel oplopen met zelfs dodelijke gevolgen als de bijrijdersairbag wordt geactiveerd.
- Een geactiveerde bijrijdersairbag kan een kinderzitje, dat met de rug naar het dashboard is gekeerd, raken en dit met volle kracht tegen het portier, de hemelbekleding of de rugleuning werpen.
- Als het in uitzonderingsgevallen noodzakelijk is een kind op de bijrijdersstoel mee te nemen in een kinderzitje dat met de rug naar het dashboard is gekeerd, let dan bestlist op deze veiligheidsmaatregelen:
 - Deactiveer de bijrijdersairbag ⇒ pagina 45, Uitschakelen van de airbags*.
 - Het kinderzitje moet door de fabrikant van het kinderzitje voor het gebruik op de bijrijdersstoel met front- resp. zijairbag zijn goedgekeurd.
 - Montageaanwijzingen van de fabrikant van het kinderzitje opvolgen en bestlist op de waarschuwingaanwijzingen letten ⇒ pagina 47, Veilig vervoeren van kinderen.
 - Voordat u het kinderzitje monteert, de bijrijdersstoel in lengterichting helemaal naar achteren schuiven zodat de grootste mogelijke afstand tot de frontairbag wordt bereikt.
 - Zorg ervoor dat geen enkel voorwerp verhindert dat de bijrijdersstoel helemaal naar achteren kan worden geschoven.
 - De rugleuning van de bijrijdersstoel moet lichtjes hellend staan.

Controlelampje voor airbag- en gordelspansysteem

Het controlelampje dient voor de controle van het airbag- en gordelspansysteem.

Het controlelampje dient voor de controle van alle airbags en gordelspanners in de wagen inclusief regelapparaten en bekabeling.

Controle van het airbag- en gordelspansysteem

De paraatheid van het airbag- en gordelspansysteem wordt continu elektronisch gecontroleerd. Steeds wanneer het contact wordt ingeschakeld, gaat het controlelampje  enkele seconden branden (zelfdiagnose) en op het display* in het instrumentenpaneel verschijnt de melding AIRBAG / GORDEL-SPANNER.

Het systeem moet worden gecontroleerd als het controlelampje :

- niet gaat branden wanneer het contact wordt ingeschakeld,
- niet na ca. vier seconden uitgaat nadat het contact werd ingeschakeld,
- weer gaat branden nadat het contact werd ingeschakeld en het controlelampje uitging,
- tijdens het rijden gaat branden of knippen.

Bij een storing brandt het controlelampje continu. Bovendien verschijnt, afhankelijk van de storing, gedurende ca. 10 seconden een storingsmelding op het display in het instrumentenpaneel en klinkt er een kort akoestisch signaal. Dit zou voor u aanleiding moeten zijn het systeem direct door een gespecialiseerde werkplaats te laten controleren.

In geval een van de airbags door een Technische Dienst werd uitgeschakeld, zal het controlelampje enkele seconden langer branden na het uitvoeren van de controle en zal daarna uitgaan als er geen storing is.



ATTENTIE

- Als er een storing is, kunnen het airbag- en gordelspansysteem hun beschermende functie niet goed uitvoeren.
- Als er een storing is, moet het systeem zo snel mogelijk door een gespecialiseerde werkplaats worden gecontroleerd. Anders bestaat het gevaar dat het airbagsysteem en ook de gordelspanners bij een aanrijding niet of niet optimaal worden geactiveerd.

Reparatie, onderhoud en afvoer van de airbags

Op verscheidene plaatsen in uw wagen zijn onderdelen van het airbagsysteem ingebouwd. Wanneer u werkzaamheden aan de airbags uitvoert en systeemonderdelen vanwege andere reparatiedoelinden uit- en inbouwt, kunnen onderdelen van het airbagsysteem worden beschadigd. Dat kan tot gevolg hebben dat de airbags in geval van een aanrijding niet juist of helemaal niet werken.

Als de wagen of afzonderlijke onderdelen van het airbagsysteem worden **verschroot**, beslist de betreffende veiligheidsvoorschriften opvolgen. De gespecialiseerde garages en de Verwerkingscentra voor Wagens Buiten Dienst kennen deze voorschriften.



ATTENTIE

- Verkeerde behandeling en zelf uitgevoerde reparaties vergroten het risico op zwaar lichamelijk letsel met zelfs dodelijke gevolgen omdat daardoor de airbags niet of onverwacht kunnen worden geactiveerd.
- De stuurwielnaaf en het oppervlak van de airbagmodule in het dashboard aan de bijrijderszijde mogen niet worden beplakt en ook niet worden bekleed of op andere wijze worden bewerkt.

 **ATTENTIE (vervolg)**

- Ook mogen er geen voorwerpen zoals bijv. bekerhouders of telefoonhouders op de afdekkingen van de airbags worden bevestigd.
- Om het stuurwiel of het dashboard schoon te maken mag u enkel een droge of met water bevochtigde doek gebruiken. Maak nooit het dashboard en het oppervlak van de airbagmodules schoon met reinigingsmiddelen die oplosmiddelen bevatten. Door schoonmaakmiddelen met oplosmiddelen wordt het oppervlak poreus. Bij het activeren van de airbag kan dit tot verwondingen leiden als gevolg van losschietende kunststof deeltjes.
- Nooit onderdelen van airbags repareren, verstellen of uit- en inbouwen.
- Alle werkzaamheden aan de airbag en het uit- en inbouwen van onderdelen van het systeem vanwege reparatiewerkzaamheden (bijv. het stuurwiel uit- en inbouwen) mogen alleen door een gespecialiseerde werkplaats worden uitgevoerd. De gespecialiseerde werkplaatsen hebben de noodzakelijke gereedschappen, reparatie-informatie en gekwalificeerd personeel.
- Wij adviseren u sterk u tot een gespecialiseerde garage te wenden voor alle werkzaamheden aan het airbagsysteem.
- Nooit wijzigingen aan de voorbumper of aan de carrosserie aanbrengen.
- De beschermende werking van de airbags geldt slechts voor één aanrijding en nadat ze geactiveerd zijn geweest, moeten ze vervangen worden.

**Milieu-aanwijzing**

Airbags bevatten pyrotechnische onderdelen met speciale stoffen en moeten daarom worden afgevoerd via een erkend inzamelpunt. ■

Frontairbags

Beschrijving van de frontairbags

Het airbagsysteem is geen vervanging van de veiligheidsgordel!



Afbeelding 18 Inbouwplaats bestuurdersairbag: in het stuurwiel



Afbeelding 19 Inbouwplaats bijrijdersairbag: in het dashboard

De frontairbag van de bestuurder bevindt zich in het stuurwiel → **Afbeelding 18** en die van de bijrijder in het dashboard → **Afbeelding 19**. De afdekkingen van de airbags zijn gemarkeerd met het opschrift "AIRBAG".

De frontairbags bieden als aanvulling op de veiligheidsgordels extra bescherming voor het hoofd- en rompgedeelte van de bestuurder en bijrijder bij zware frontale botsingen → pagina 38, Veiligheidsaanwijzingen voor de frontairbags.

Behalve hun normale beschermende werking moeten de veiligheidsgordels ook de bestuurder of bijrijder bij een frontale botsing zo op hun plaats houden, dat de airbag maximale bescherming kan bieden.

Het airbagsysteem is geen vervanging van de veiligheidsgordel maar een deel van het totale passieve veiligheidsconcept van de wagen. Houd er rekening mee dat de beste bescherming door de airbag alleen wordt bereikt in combinatie met goed omgespette veiligheidsgordels en goed ingestelde hoofdsteunen. Daarom moeten de veiligheidsgordels niet alleen vanwege wettelijke bepalingen, maar ook vanwege de veiligheid worden gebruikt → pagina 19, Beknopte inleiding. ▶

Het systeem van frontairbags bestaat in wezen uit:

- een elektronische aanstuur- en controlevoorziening (regelapparaat),
- de beide frontairbags (airbags met gasgenerator) voor de bestuurder en bijrijder,
- een controlelampje  in het dashboard ⇒ pagina 33.

De werking van het airbagsysteem wordt elektronisch gecontroleerd. Elke keer wanneer het contact wordt ingeschakeld, gaat het airbagcontrolelampje enkele seconden branden (zelfdiagnose).

Er is een storing in het systeem als het controlelampje :

- niet gaat branden wanneer het contact wordt ingeschakeld ⇒ pagina 33,
- niet na ca. vier seconden uitgaat nadat het contact werd ingeschakeld,
- weer gaat branden nadat het contact werd ingeschakeld en het controlelampje uitging,
- tijdens het rijden gaat branden of knipperen.

De frontairbags worden niet geactiveerd bij:

- uitgeschakeld contact,
- lichte frontale botsingen,
- botsingen van opzij,
- botsingen van achteren,
- koprol.

**ATTENTIE**

- **De maximale beschermende werking van de veiligheidsgordels en het airbagsysteem wordt alleen bij een correcte zitpositie bereikt ⇒ pagina 10, juiste zithouding van de inzittenden.**
- **Als er een storing in het airbagsysteem is, moet het systeem direct door een gespecialiseerde werkplaats worden gecontroleerd. Anders bestaat het gevaar dat de airbags bij een frontale botsing helemaal niet resp. niet optimaal worden geactiveerd.**

Werking van de frontairbags

Het risico op letsel aan hoofd en bovenlichaam wordt door de opgeblazen airbags gereduceerd.



Afbeelding 20 Geactiveerde frontairbags

Het airbagsysteem is zo geconstrueerd dat bij zware frontale botsingen de bestuurders- en bijrijdersairbag worden geactiveerd.

Afhankelijk van het ongeval kunnen zowel de front- als ook de hoofd- en zij-airbags gelijktijdig worden geactiveerd.

Wanneer het systeem geactiveerd wordt, vullen de luchtzakken zich met drijfgas en ontvouwen zij zich voor de bestuurder en de bijrijder ⇒ **Afbeelding 20**. Bij het treffen van de volledig opgeblazen luchtzakken wordt de voorwaartse beweging van de inzittenden voorin gedempt en het verwondingsrisico voor hoofd en bovenlichaam gereduceerd.

De speciaal ontwikkelde airbag maakt het mogelijk dat het gas onder het gewicht van de inzittende gericht wegstroomt. Op deze wijze worden het hoofd en het bovenlichaam beschermd en door de airbag opgevangen. Na een aanrijding is de luchtzak derhalve zo ver leeggelopen dat het zicht naar voren weer vrij is. ▶

De airbag wordt in een fractie van een seconde en met hoge snelheid opgeblazen om bij een ongeval extra bescherming te kunnen bieden. Als de air-

bags worden ontvouwen, kan fijn stof ontstaan. Dit is normaal en geen teken van brand in de wagen. ■

Airbagafdekkingen bij geactiveerde frontairbags



Afbeelding 21 Principeafbeelding: Airbagafdekkingen bij geactiveerde frontairbags

De airbagafdekkingen worden bij het activeren van de bestuurders- en bijrijdersairbag uit het stuurwiel resp. het dashboard geklapt. ⇒ Afbeelding 21. De airbagafdekkingen blijven aan het stuurwiel resp. het dashboard verbonden. ■

Veiligheidsaanwijzingen voor de frontairbags

Het juiste gebruik van het airbagsysteem vermindert bij veel soorten ongevallen de kans op letsel aanzienlijk!

ATTENTIE

- Voor de bestuurder en de bijrijder is het belangrijk om een afstand van ten minste 25 cm tot het stuurwiel of tot het dashboard aan te houden. Indien de minimale afstand niet behouden blijft, beschermen de airbags de inzittenden niet correct - levensgevaar! Bovendien moeten de voorstoelen en de hoofdsteunen altijd overeenkomstig de lichaamslengte van de inzittenden zijn versteld.
- Als de veiligheidsgordel niet is vastgegespt, als er opzij of naar voren wordt geleund of als er een verkeerde zithouding wordt ingenomen, is de kans op lichamelijk letsel bij een aanrijding aanzienlijk groter. Dit verhoogde gevaar op lichamelijk letsel stijgt nog meer als zij in zo'n geval door een geactiveerde airbag worden getroffen.
- Kinderen mogen nooit onbeschermd op de voorstoel van de wagen worden meegenomen. Als de airbag bij een ongeval wordt geactiveerd, kunnen kinderen zwaargewond raken of overlijden door de activering van de airbag ⇒ pagina 47, Veilig vervoeren van kinderen.
- Tussen de personen voorin en het werkingsbereik van de airbag mogen zich verder geen personen, dieren of voorwerpen bevinden.
- De beschermende werking van de airbags geldt slechts voor één aanrijding en nadat ze geactiveerd zijn geweest, moeten ze vervangen worden.
- Ook mogen er geen voorwerpen zoals bijv. bekerhouders of telefoonhouders op de afdekkingen van de airbags worden bevestigd.
- Aan de delen van het airbagsysteem mag geen enkele verandering worden aangebracht.

Zijairbags*

Beschrijving van de zijairbags

Het airbagsysteem is geen vervanging van de veiligheids-gordel!



Afbeelding 22 Zijairbag in de bestuurdersstoel

De voorste zijairbags zitten in de rugleuningvulling van de bestuurdersstoel ⇒ Afbeelding 22 en van de bijrijdersstoel. De achterste zijairbags zitten in de bekleding van de achterste wielkast. De inbouwplaatsen zijn gemarkeerd door het opschrift "AIRBAG" bovenaan de rugleuningen en de bekleding van de achterste wielholte.

De zijairbags bieden in aanvulling op de veiligheidsgordels extra bescherming voor het bovenlichaam van de inzittenden op de voorstoelen bij zware botsingen van opzij ⇒ pagina 41, Veiligheidsaanwijzingen met betrekking tot de zijairbags.

Bij botsingen van opzij wordt door de zijairbags het gevaar op lichamelijk letsel voor de inzittenden op de voorstoelen gereduceerd aan de zijde waar de impact plaatsvindt. Behalve hun gewone beschermingsfunctie hebben

de veiligheidsgordels ook de functie de inzittenden op de stoelen voorin en op de zijdelingse zitplaatsen achterin bij een aanrijding van opzij zo op hun plaats te houden dat de zijairbag maximale bescherming kan bieden.

Het airbagsysteem is geen vervanging van de veiligheidsgordel maar een deel van het totale passieve veiligheidsconcept van de wagen. Let op dat de beste beschermende werking van het airbagsysteem alleen in combinatie met omgespte veiligheidsgordels wordt bereikt. Daarom moeten de veiligheidsgordels niet alleen vanwege wettelijke bepalingen, maar ook vanwege de veiligheid worden gebruikt ⇒ pagina 19, Beknopte inleiding.

De zijairbags worden niet geactiveerd bij:

- uitgeschakeld contact,
- lichte botsingen van opzij,
- frontale botsingen,
- botsingen van achteren,
- koprol.

Het airbagsysteem bestaat in wezen uit:

- een elektronische aanstuur- en controlevoorziening (regelapparaat),
- de zij-airbags voor in de rugleuning van de voorstoelen en de zij-airbags achter in de bekleding van de achterste wielkast.
- een controlelampje  in het dashboard ⇒ pagina 33.

De werking van het airbagsysteem wordt elektronisch gecontroleerd. Elke keer als het contact wordt ingeschakeld, brandt het controlelampje gedurende ca. 4 seconden (zelfdiagnose). ▶

⚠ ATTENTIE

- Bij een botsing van opzij werken de zijairbags niet indien de sensoren niet correct de drukverhoging meten aan de binnenzijde van de portieren wanneer de lucht naar buiten komt via de zones met gaten of openingen in het paneel van het portier.
- Rijd nooit met uitgebouwde binnenpanelen van de portieren.
- Nooit rijden met uitgebouwde binnenpanelen van de portieren of niet correct afgestelde panelen.
- Nooit rijden wanneer de luidsprekers in de portierpanelen uitgebouwd zijn, behalve wanneer de openingen van de luidspreker correct afgedekt zijn.
- Altijd controleren dat de openingen bedekt of afgesloten zijn wanneer extra luidsprekers of een andere uitrusting geïnstalleerd worden in de binnenpanelen van het portier.
- Alle werkzaamheden aan de portieren moet uitgevoerd worden in een erkende gespecialiseerde werkplaats.
- De maximale beschermende werking van de veiligheidsgordels en het airbagsysteem wordt alleen bij een correcte zitpositie bereikt ⇒ pagina 10, Juiste zithouding van de inzittenden.
- Als er een storing in het airbagsysteem is, moet het systeem direct door een gespecialiseerde werkplaats worden gecontroleerd. Anders bestaat het gevaar dat de airbags bij een botsing van opzij helemaal niet resp. niet optimaal worden geactiveerd.

Werking van de zijairbags

De kans op letsel aan hoofd en bovenlichaam kan bij veel aanrijdingen van opzij worden verkleind doordat de airbags worden geactiveerd.



Afbeelding 23 Geactiveerde zijairbag aan de linkerwagzijde

Bij sommige **botsingen van opzij** wordt de zijairbag aan de zijde van de botsing geactiveerd ⇒ Afbeelding 23.

Afhankelijk van het ongeval kunnen zowel de front- als ook de hoofd- en zijairbags gelijktijdig worden geactiveerd.

Als het systeem wordt geactiveerd, wordt de luchtzak met drijfgas gevuld.

De airbag wordt in een fractie van een seconde en met hoge snelheid opgeblazen om bij een ongeval extra bescherming te kunnen bieden. Als de airbags worden ontvouwen, kan fijn stof ontstaan. Dit is normaal en geen teken van brand in de wagen.

Als de volledig opgeblazen luchtzak de inzittenden treffen, wordt de beweging van de inzittenden op de stoelen voorin en op de buitenste zitplaatsen achter gedempt en het risico op letsel aan het bovenlichaam gereduceerd. ►

De speciaal ontwikkelde airbag maakt het mogelijk dat het gas onder het gewicht van de inzittende gericht wegstroomt. Op deze wijze wordt het botenlichaam beschermd en door de airbag opgevangen.

Veiligheidsaanwijzingen met betrekking tot de zijairbags

Het juiste gebruik van het airbagsysteem vermindert bij veel aanrijdingen van opzij de kans op letsel aanzienlijk!

ATTENTIE

- Als de inzittenden geen veiligheidsgordels dragen, tijdens de rit naar voren leunen of een verkeerde zitpositie aannemen, staan deze bij een ongeval bloot aan een verhoogd risico op lichamelijk letsel als het airbagsysteem wordt geactiveerd.
- Om de zijairbags hun volledige beschermende werking te laten bieden, moet u tijdens het rijden de juiste zithouding voor de veiligheidsgordel aanhouden.
- Tussen de inzittenden op de buitenste zitplaatsen en het werkingsgebied van de airbags mogen zich geen andere personen, dieren of voorwerpen bevinden. Om de werking van de zijairbags niet te belemmeren, mogen bovendien aan de portieren geen accessoires zoals bijv. bekerhouders worden bevestigd.
- Aan de kledinghaken in de wagen mag uitsluitend kleding met weinig gewicht worden opgehangen. In de zakken van de kledingstukken mogen geen zware en scherpe voorwerpen zitten.
- Er mogen geen grote krachten (zoals bijv. krachtig stoten of trappen) op de zijkanten van de rugleuningen worden uitgeoefend omdat anders het systeem kan worden beschadigd. De zijairbags zouden in dit geval niet worden geactiveerd!

ATTENTIE (vervolg)

- Er mogen in geen enkel geval stoelhoezen op de stoelen met ingebouwde zijairbags worden aangebracht die niet uitdrukkelijk voor uw wagen zijn goedgekeurd. Omdat de luchtzak aan de zijkant uit de stoel wordt ontvouwen, zou bij gebruik van niet-vrijgegeven stoelhoezen de beschermende werking van uw zijairbag aanzienlijk nadelig worden beïnvloed ⇒ pagina 228, Accessoires, vervanging van onderdelen en wijzigingen.
- Beschadigingen aan de originele stoelhoezen of de rand van de zijairbagmodule moeten direct door een gespecialiseerde werkplaats worden gerepareerd.
- De beschermende werking van de airbags geldt slechts voor één aanrijding en nadat ze geactiveerd zijn geweest, moeten ze vervangen worden.
- Als kinderen een verkeerde zithouding aannemen, stelt u hen bij een aanrijding bloot aan een verhoogd risico op lichamelijk letsel. Dit geldt in het bijzonder voor kinderen die op de rijderstoel worden vervoerd. Want als het airbagsysteem bij een ongeval wordt geactiveerd, kan dit ernstig letsel en zelfs de dood tot gevolg hebben ⇒ pagina 47, Veilig vervoeren van kinderen.
- Alle werkzaamheden aan de zijairbag en het uit- en inbouwen van onderdelen van het systeem vanwege reparatiewerkzaamheden (bijv. voorstoel uitbouwen) mogen alleen door een gespecialiseerde werkplaats worden uitgevoerd. Anders kunnen er storingen in de werking van de airbags optreden.
- Aan de delen van het airbagsysteem mag geen enkele verandering worden aangebracht.
- De aansturing van de zij- en hoofdairbags gebeurt met sensoren die zich bevinden aan de binnenzijde van de voorportieren. Om de correcte werking van de zij- en hoofdairbags te garanderen, mogen noch de portieren, noch de portierpanelen gewijzigd worden (bijv. door naderhand luidsprekers in te bouwen). Indien schade aangebracht wordt aan het voorportier kan de correcte werking van het systeem aangetast worden. Alle werkzaamheden aan het voorportier moeten in een gespecialiseerde werkplaats uitgevoerd worden.

Hooflairbags

Beschrijving van de hooflairbags

Het airbagsysteem is geen vervanging van de veiligheidsgordel!



Afbeelding 24 Inbouwplaats van de hooflairbags aan de linkerwagzijde

De hooflairbags zitten aan beide zijden in het interieur boven de portieren ⇒ **Afbeelding 24** en zijn gemarkeerd met de opschriften "AIRBAG".

De hooflairbags bieden als aanvulling op de veiligheidsgordels extra bescherming voor het bovenlichaam van de inzittenden bij zware botsingen van opzij ⇒ pagina 43, Veiligheidsaanwijzingen inzake de hooflairbags.

Het airbagsysteem is geen vervanging van de veiligheidsgordel maar een deel van het totale passieve veiligheidsconcept van de wagen. Houd er rekening mee dat de beste bescherming door de airbag alleen wordt bereikt in combinatie met goed omgegespte veiligheidsgordels en goed ingestelde hoofdsteunen. Daarom moeten de veiligheidsgordels niet alleen vanwege wettelijke bepalingen, maar ook vanwege de veiligheid worden gebruikt ⇒ pagina 19, Beknopte inleiding.

De hooflairbags bestaan in wezen uit:

- een elektronische aanstuur- en controlevoorziening (regelapparaat),
- de hooflairbags (luchtzak met gasgenerator) voor de bestuurder, bijrijder en de bijrijders op de achterbank,
- een controlelampje  in het dashboard ⇒ pagina 33.

De werking van het airbagsysteem wordt elektronisch gecontroleerd.

De hooflairbags worden niet geactiveerd bij:

- uitgeschakeld contact,
- frontale botsingen,
- botsingen van achteren,



- koprol,
- lichte botsingen van opzij.

ATTENTIE

Als er een storing in het airbagsysteem is, moet het systeem direct door een gespecialiseerde werkplaats worden gecontroleerd. Anders bestaat het gevaar dat de airbags bij een botsing helemaal niet resp. niet optimaal worden geactiveerd.

Werking van de hoofdairbags

Het risico op letsel aan hoofd en bovenlichaam bij botsingen van opzij wordt door de opgeblazen airbags gereduceerd.



Afbeelding 25 Geactiveerde hoofdairbags

Bij sommige **botsingen van opzij** wordt de hoofdairbag aan de zijde van de botsing geactiveerd ⇒ Afbeelding 25.

Afhankelijk van het ongeval, kunnen zowel de frontairbags als ook de zij- en hoofdairbags samen worden geactiveerd.

Als het systeem wordt geactiveerd, wordt de luchtzak met drijfgas gevuld. Daarbij overdekt de hoofdairbag de zijruiten en de portierstijlen.

De airbag wordt in een fractie van een seconde en met hoge snelheid opgeblazen om bij een ongeval extra bescherming te kunnen bieden. Als de airbags worden ontvouwen, kan fijn stof ontstaan. Dit is normaal en geen teken van brand in de wagen.

Bij het belanden in de volledig opgeblazen luchtzak wordt de beweging van de inzittenden gedempt en het risico op letsel aan hoofd en bovenlichaam gereduceerd.

De speciaal ontwikkelde airbag maakt het mogelijk dat het gas onder het gewicht van de inzittende gericht wegstroomt. Op deze wijze worden het hoofd en het bovenlichaam beschermd en door de airbag opgevangen.

Veiligheidsaanwijzingen inzake de hoofdairbags

Het juiste gebruik van het airbagsysteem kan bij veel soorten aanrijdingen de kans op letsel aanzienlijk verkleinen!

ATTENTIE

- Om de hoofdairbags hun volledige beschermende werking te laten bieden, moeten de veiligheidsgordels ervoor zorgen dat de juiste zithouding tijdens het rijden altijd blijft behouden.
- Om veiligheidsredenen dient de hoofdairbag verplicht te worden uitgeschakeld bij wagens die met een scheidingsnet uitgerust zijn. Laat de airbag uitschakelen door uw Technische Dienst.

 ATTENTIE (vervolg)

- Tussen de inzittenden op de plaatsen op de achterbank en het werkingsgebied van de hoofdairbags mogen zich geen andere personen, dieren of voorwerpen bevinden zodat de hoofdairbag ongehinderd kan worden ontvouwen en zijn maximale beschermende werking kan bieden. Daarom mogen aan de zijruiten in geen enkel geval zonweringen worden bevestigd die niet uitdrukkelijk voor uw wagen zijn vrijgegeven → pagina 228, Accessoires, vervanging van onderdelen en wijzigingen.
- Aan de kledinghaken in de wagen mag uitsluitend kleding met weinig gewicht worden opgehangen. In de zakken van de kledingstukken mogen geen zware en scherpe voorwerpen zitten. Bovendien mogen voor het ophangen van de kleding geen kleeerhangers worden gebruikt.
- De beschermende werking van de airbags geldt slechts voor één aanrijding en nadat ze geactiveerd zijn geweest, moeten ze vervangen worden.
- Alle werkzaamheden aan de hoofdairbag en het uit- en inbouwen van onderdelen van het systeem vanwege reparatiewerkzaamheden (bijv. verwijderen van de hemelbekleding) mogen alleen door een gespecialiseerde werkplaats worden uitgevoerd. Anders kunnen er storingen in de werking van de airbags optreden.
- Aan de delen van het airbagsysteem mag geen enkele verandering worden aangebracht.
- De aansturing van de zij- en hoofdairbags gebeurt met sensoren die zich bevinden aan de binnenzijde van de voorportieren. Om de correcte werking van de zij- en hoofdairbags te garanderen, mogen noch de portieren, noch de portierpanelen gewijzigd worden (bijv. door naderhand luidsprekers in te bouwen). Indien schade aangebracht wordt aan het voorportier kan de correcte werking van het systeem aangetast worden. Alle werkzaamheden aan het voorportier moeten in een gespecialiseerde werkplaats uitgevoerd worden. ■

Uitschakelen van de airbags*

Frontairbag aan bijrijderszijde buiten werking stellen

Bij de bevestiging van een kinderzitje tegen de rijrichting in, moet de frontairbag van de bijrijder buiten werking worden gesteld.



Afbeelding 26 In het dashboardkastje: sleutelschakelaar voor het in- en uitschakelen van de bijrijdersairbag



Afbeelding 27 Controlelampje voor buiten werking gestelde bijrijdersairbag

Wanneer de bijrijdersairbag **uitschakeld** is, dan betekent dit dat uitsluitend de frontairbag uitgeschakeld is. Alle andere airbags in de wagen zijn gewoon paraat.

Frontairbag van de bijrijder buiten werking stellen

- Contact uitschakelen.
- De contactsleutelschakelaar in het dashboardkastje met de contactsleutel op **OFF** ⇒ Afbeelding 26 draaien.
- Contact inschakelen en controleren of het controlelampje "OFF" in het dashboard ⇒ Afbeelding 27 blijft branden ⇒ ⚠.

Frontairbag van de bijrijder in paraatheid brengen

- Contact uitschakelen.
- De contactsleutelschakelaar in het dashboardkastje met de contactsleutel in stand **ON** zetten ⇒ Afbeelding 26. ▶

- Contact inschakelen en controleren of het controlelampje op het dashboard ⇒ *Afbeelding 27* niet oplicht ⇒ .



ATTENTIE

- De verantwoordelijkheid voor de juiste stand van de sleutelschakelaar ligt bij de bestuurder.
- De frontairbag van de bestuurder mag alleen buiten werking worden gesteld als u in uitzonderingsgevallen een kinderzitje op de bestuurdersstoel bevestigt waarbij het kind tegen de rijrichting in zit. ⇒ pagina 47, Veilig vervoeren van kinderen.
- Nooit een kinderzitje op de bestuurdersstoel bevestigen waarbij het kind tegen de rijrichting in reist en de frontairbag in paraatheid is - levensgevaarlijk! Als het niettemin in uitzonderingsgevallen noodzakelijk is een kind op de bestuurdersstoel mee te nemen in een kinderzitje tegen de rijrichting in, de frontairbag van de bestuurder altijd buiten werking stellen.
- Zodra het kinderzitje op de bestuurdersstoel niet meer wordt gebruikt, de frontairbag van de bestuurder weer in paraatheid brengen.
- De frontairbag van de bestuurder alleen bij uitgeschakeld contact buiten werking stellen, omdat er anders storingen in de airbagregeling op kunnen treden en de kans bestaat dat de frontairbag niet op de juiste wijze bij een aanrijding in werking treedt of zelfs niet reageert.



ATTENTIE (vervolg)

- Als de frontairbag van de bestuurder buiten werking is gesteld en het controlelampje op het instrumentenpaneel niet continu brandt, kan er een storing in het airbagsysteem aanwezig zijn:
 - Het airbagsysteem direct door een gespecialiseerde werkplaats laten controleren.
 - Geen kinderzitje op de bestuurdersstoel gebruiken! De frontairbag aan bestuurderszijde zou zelfs bij defect kunnen worden geactiveerd bij een ongeval en het kind zwaar verwonden of zelfs doden.
 - Het is niet te voorspellen of de bestuurdersairbag bij een aanrijding zal worden geactiveerd! Maak uw passagiers hierop attent.
- Bij het bedienen van de sleutel voor activering/deactivering van de frontairbag van de bestuurder, wordt enkel de frontairbag van de bestuurder geactiveerd/gedeactiveerd. De zijairbag en de hoofdairbag aan bestuurderszijde blijven altijd geactiveerd.

Veilig vervoeren van kinderen

Korte inleiding

Inleiding

Uit ongevalstatistieken blijkt dat kinderen op de zitplaatsen achterin over het algemeen minder gevaar lopen dan op de bijrijdersstoel.

Om veiligheidsredenen, adviseren wij u om kinderen onder de 12 jaar op de achterbank te vervoeren. Afhankelijk van leeftijd, lichaamslengte en gewicht moeten kinderen op de achterbank door een kinderzitje of door de aanwezige veiligheidsgordels op hun plaats worden gehouden. Het kinderzitje moet om veiligheidsredenen op de achterbank, achter de bijrijdersstoel of in het midden worden gemonteerd.

Het natuurkundige principe van een ongeval heeft uiteraard ook betrekking op kinderen ⇒ pagina 21, Waarom veiligheidsgordels?. De spieren en de botstructuur van kinderen zijn in tegenstelling tot die van volwassenen nog niet volledig ontwikkeld. Kinderen zijn daarom blootgesteld aan een verhoogd risico op lichamelijk letsel.

Kinderen mogen alleen in speciale kinderzitjes worden vervoerd om de kans op lichamelijk letsel te verkleinen!

Wij adviseren u voor uw wagen veiligheidssystemen voor kinderen uit het originele SEAT accessoireprogramma te gebruiken dat systemen voor elke leeftijd met de merknaam "Peke"¹⁾ omvat.

Deze systemen zijn speciaal ontworpen en goedgekeurd en voldoen aan de regeling ECE-R44.

¹⁾ Niet voor alle landen.

Let voor het inbouwen en het gebruik van kinderzitjes op de wettelijke bepalingen en montageaanwijzingen van de fabrikant van het betreffende kinderzitje. Lees in elk geval ⇒ pagina 47, Veiligheidsaanwijzingen voor het gebruik van kinderzitjes en volg dit op.

Wij adviseren u het instructieboekje voor het kinderzitje bij de wagen documentatie te voegen en altijd in de wagen mee te nemen. ■

Veiligheidsaanwijzingen voor het gebruik van kinderzitjes

De juiste behandeling van de kinderzitjes reduceert het gevaar op lichamelijk letsel aanzienlijk!

Als bestuurder draagt u de verantwoordelijkheid voor de kinderen die u vervoert.

- Kinderen beschermen door een geschikt kinderzitje juist te gebruiken ⇒ pagina 49.
- Zorg dat de veiligheidsgordel volgens de instructies van de fabrikant van het zitje geplaatst is.
- Houd uw aandacht bij op het verkeer en laat u niet afleiden door kinderen.
- Tijdens lange ritten regelmatig pauzeren. Ten minste elke twee uur. ▶

**ATTENTIE**

- Nooit een kinderzitje op de bijrijdersstoel bevestigen waarbij het kind met de rug naar het dashboard is gekeerd en de frontairbag in paraatheid is - levensgevaarlijk! Wanneer het in uitzonderlijke gevallen noodzakelijk is een kind op de bijrijdersstoel mee te nemen, moet de frontairbag aan de bijrijderszijde buiten werking worden gesteld ⇒ pagina 45, Uitschakelen van de airbags*. Indien de bijrijdersstoel over een hoogteregeling bezit, plaats deze dan in de hoogste positie.
- In de versies zonder sleutelschakelaar voor het uitschakelen van de airbag dient de uitschakeling door een Technische Dienst te worden verricht.
- Alle inzittenden - vooral kinderen - moeten tijdens het rijden de juiste zithouding aannemen en de veiligheidsgordels juist hebben omgespopt.
- Laat nooit kinderen of baby's op schoot meerijden - levensgevaarlijk!
- Sta nooit toe dat kinderen onbeschermd in de wagen meegaan of tijdens het rijden in de wagen gaan staan resp. geknield op de stoelen zitten. Bij een ongeval wordt uw kind zelf ook door de wagen geslingerd en kunnen andere inzittenden daardoor levensgevaarlijk worden verwond.
- Als kinderen tijdens het rijden een verkeerde zithouding aannemen, stellen de kinderen zich bij plotseling remmen of een aanrijding bloot aan een verhoogd risico op lichamelijk letsel. Dit geldt in het bijzonder voor kinderen die op de bijrijdersstoel worden vervoerd, want als het airbagsysteem bij een ongeval wordt geactiveerd, kan dit ernstig letsel en zelfs de dood tot gevolg hebben.
- Een geschikt kinderzitje biedt een goede bescherming!
- Het kind nooit onbeheerd in het kinderzitje laten zitten of alleen in de wagen achterlaten.
- Afhankelijk van het jaargetijde kunnen in een geparkeerde wagen levensgevaarlijke temperaturen bereikt worden.

**ATTENTIE (vervolg)**

- Kinderen kleiner dan 1,50 m mogen niet zonder kinderzitje met een normale veiligheidsgordel worden vastgespopt omdat ze anders bij plotseling remmen of een ongeval letsel kunnen oplopen aan buik en hals.
- De veiligheidsgordel mag niet zijn vastgeklemd, zijn verdraaid of langs scherpe randen schuren.
- Verkeerd omgespopte veiligheidsgordels kunnen zelfs bij lichte aanrijdingen of plotseling remmen tot lichamelijk letsel leiden.
- Voor de optimale beschermende werking van de veiligheidsgordels is het verloop van de gordelband van groot belang ⇒ pagina 25, De veiligheidsgordels.
- In een kinderzitje mag slechts één kind zitten ⇒ pagina 49, Kinderzitjes.

Kinderzitjes

Indeling in groepen van de kinderzitjes

Er mogen alleen kinderzitjes worden gebruikt die zijn goedgekeurd en voor het kind geschikt zijn.

Voor kinderzitjes geldt de ECE-R 44 norm. ECE-R betekent: Economic Commission of Europe-Regeling

De kinderzitjes zijn ingedeeld in vijf groepen:

Groep 0: tot 10 kg

Groep 0+: tot 13 kg

Groep 1: van 9 tot 18 kg

Groep 2: van 15 tot 25 kg

Groep 3: van 22 tot 36 kg

Kinderzitjes die conform de ECE-R 44 norm zijn getest, zijn voorzien van het ECE-R 44 keurmerk (grote E in een cirkel, daaronder het testnummer). ■

Kinderzitjes voor groep 0 en 0+

Een geschikt kinderzitje kan samen met een juist omgegespte veiligheidsgordel bijdragen tot de bescherming van uw kind!



Afbeelding 28 Kinderzitje voor groep 0 op de achterbank waarbij het kind met de rug naar het dashboard is gekeerd.

Groep 0: Voor baby's tot ca. 9 maanden en 10 kg zijn de kinderzitjes in de afbeelding ⇒ Afbeelding 28 het meest geschikt.

Groep 0+: Voor baby's tot ca. 18 maanden en 13 kg zijn de kinderzitjes in de afbeelding het meest geschikt.

Let voor het inbouwen en het gebruik van kinderzitjes op de wettelijke bepalingen en montageaanwijzingen van de fabrikant van het betreffende kinderzitje.

Wij adviseren u het instructieboekje voor het kinderzitje bij de wagen documentatie te voegen en altijd in de wagen mee te nemen. ►

ATTENTIE

Lees in elk geval de informatie en waarschuwingen voor het gebruik van de kinderzitjes ⇒ ⚠ in Veiligheidsaanwijzingen voor het gebruik van kinderzitjes op pagina 48 en volg deze op.

Kinderzitjes voor groep 1

Een geschikt kinderzitje kan samen met een juist omgegespte veiligheidsgordel bijdragen tot de bescherming van uw kind!



Afbeelding 29 In rijrichting geplaatst kinderzitje voor groep 1 op de achterbank.

Het meest geschikt voor baby's en kleine kinderen met een gewicht tussen 9 - 18 kg zijn kinderzitjes met "ISOFIX"-systeem of kinderzitjes waarbij het kind met de rug naar het dashboard is gekeerd.

Let voor het inbouwen en het gebruik van kinderzitjes op de wettelijke bepalingen en montageaanwijzingen van de fabrikant van het betreffende kinderzitje.

Wij adviseren u het instructieboekje voor het kinderzitje bij de wagendocumentatie te voegen en altijd in de wagen mee te nemen.

ATTENTIE

Lees in elk geval de informatie en waarschuwingen voor het gebruik van de kinderzitjes ⇒ ⚠ in Veiligheidsaanwijzingen voor het gebruik van kinderzitjes op pagina 48 en volg deze op.

Kinderzitjes voor groep 2 en 3

Een geschikt kinderzitje kan samen met een juist omgegespte veiligheidsgordel bijdragen tot de bescherming van uw kind!



Afbeelding 30 Kinderzitje ingebouwd op de achterbank in de rijrichting.

Let voor het inbouwen en het gebruik van kinderzitjes op de wettelijke bepalingen en montageaanwijzingen van de fabrikant van het betreffende kinderzitje.

Wij adviseren u het instructieboekje voor het kinderzitje bij de wagendocumentatie te voegen en altijd in de wagen mee te nemen.

Kinderzitjes voor groep 2

Voor kinderen *tot* 7 jaar en met een gewicht tussen 15 - 25 kg zijn kinderzitjes uit groep 2 in combinatie met een goed omgespte veiligheidsgordel het meest geschikt.

Kinderzitjes voor groep 3

Het meest geschikt voor kinderen *vanaf* 7 jaar en met een gewicht tussen 22 -36 kg en kleiner dan 1,50 m zijn zitkussens met een slaapsteun in combinatie met een goed omgespte veiligheidsgordel → **Afbeelding 30**.



ATTENTIE

- Het schoudergordelgedeelte moet ongeveer over het midden van de schouder lopen en nooit over de hals of de bovenarm. De schoudergordel moet vast op het bovenlichaam liggen. Het heupgordeldeel moet over het bekken en niet over de buik lopen en altijd vast aanliggen. De gordel zo nodig iets aantrekken ⇒ pagina 25, De veiligheidsgordels.
- Lees in elk geval de informatie en waarschuwingen voor het gebruik van de kinderzitjes ⇒  in Veiligheidsaanwijzingen voor het gebruik van kinderzitjes op pagina 48 en volg deze op.

Het kinderzitje bevestigen

Mogelijke bevestigingen van het kinderzitje

Een kinderzitje kan op verschillende manieren op de achterbank en op de bijrijdersstoel worden bevestigd.

De volgende mogelijkheden staan ter beschikking om een kinderzitje op de achterbank of op de bijrijdersstoel te bevestigen:

- Kinderzitjes voor de groepen **0 t/m 3** kunnen met de veiligheidsgordels worden bevestigd.
- Kinderzitjes voor groepen **0, 0+ en 1** met het "ISOFIX"-systeem kunnen zonder veiligheidsgordel aan de "ISOFIX"-bevestigingsbeugels worden bevestigd.

Gewichtsklasse	Zitplaats		
	Bijrijdersstoel	Zitplaats links- of rechtsachter	Zitplaats mid- den achteraan
Klasse 0 tot 10 kg	U*	U	U
Klasse 0+ tot 13 kg	U*	U	U
Klasse I 9 t/m 18 kg	U*	U	U
Klasse II 15 t/m 25 kg	U*	U	U
Klasse III 22 t/m 36 kg	U*	U	U

U: Geschikt voor universele bevestigingssystemen voor gebruik in deze gewichtscategorie.

*: De bijrijdersstoel zover mogelijk naar achteren en zo hoog mogelijk zetten terwijl de airbag buiten werking gesteld is.



ATTENTIE

- Tijdens het rijden moeten kinderen in een zitje dat geschikt is voor hun leeftijd, lichaamsgewicht en lichaamslengte in de wagen worden vervoerd.
- Nooit een kinderzitje op de bijrijdersstoel bevestigen waarbij het kind met de rug naar het dashboard is gekeerd en de bijrijdersairbag in paraatheid is - levensgevaarlijk! Als het in uitzonderingsgevallen noodzakelijk is een kind op de bijrijdersstoel mee te nemen, dient de bijrijdersairbag ⇒ pagina 45, Uitschakelen van de airbags* buiten werking gesteld en de bijrijdersstoel in de hoogste stand gezet te worden, indien de bijrijdersstoel in hoogte verstelbaar is.
- Lees in elk geval de informatie en waarschuwingen voor het gebruik van de kinderzitjes ⇒ ⚠ in Veiligheidsaanwijzingen voor het gebruik van kinderzitjes op pagina 48 en volg deze op.

Plaatsen van een kinderzitje met "ISOFIX-" of Toptether-systeem*

Kinderzitjes met het "ISOFIX-" of Toptether*-systeem kunnen snel, eenvoudig en veilig op de achterstoelen en op de bijrijdersstoel worden bevestigd.

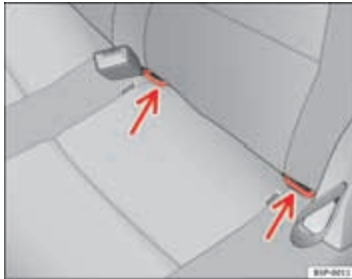

Afbeelding 31 ISOFIX bevestigingsbeugels



Afbeelding 32 Bevestigingsbeugel Toptether-systeem*

Beslist de aanwijzingen van de fabrikant raadplegen als het kinderzitje wordt in- en uitgebouwd.

- Achterstoel in lengterichting geheel naar achteren schuiven.
- Kinderzitje in de "ISOFIX"-bevestigingsogen steken tot het kinderzitje hoorbaar vastklikt. Als het kinderzitje met Toptether*-verankering is uitgerust, moet u dit op het desbetreffende bevestigingssoog ⇒ Afbeelding 32 aansluiten. Volg de aanwijzingen van de fabrikant.
- Aan beide zijden van het kinderzitje trekken om te controleren of het vastzit.

De achterbank aan de zijkant is van **twee** "ISOFIX" bevestigingsbeugels voorzien. Bij sommige wagens zijn de beugels aan het stoelframe vastgezet en bij andere wagens op het achtergedeelte van de bodem. U kunt tussen de rugleuning en het kussen van de achterbank door bij de "ISOFIX"-bevestigingsbeugels komen. De Toptether*-beugels bevinden zich op de rugleuningen van de achterstoelen (achterzijde van de rugleuning of in de bagageruimte).

De kinderzitjes met het "ISOFIX"- en Toptether*-bevestigingssysteem zijn bij de Technische Diensten verkrijgbaar. ▶

Gewichtsklasse	Maatklasse	Apparaat	Montagerichting	Isifix posities van de wagen
				Zitplaatsen achterbank
Kinderzitje	F	ISO/L1	Naar achteren	X
	G	ISO/L2	Naar achteren	X
Klasse 0 tot 10 kg	E	ISO/R1	Naar achteren	IU
	E	ISO/R1	Naar achteren	IU
Klasse 0+ tot 13 kg	D	ISO/R2	Naar achteren	IU
	C	ISO/R3	Naar achteren	IU
	D	ISO/R2	Naar achteren	IU
Klasse I 9 t/m 18 kg	C	ISO/R3	Naar achteren	IU
	B	ISO/F2	Naar voren	IU
	B1	ISO/F2X	Naar voren	IU
	A	ISO/F3	Naar voren	IU
Klasse II 15 t/m 25 kg	---	---	Naar voren	---
Klasse III 22 t/m 36 kg	---	---	Naar voren	---

IU: Geschikt voor universele ISOFIX bevestigingssysteem van kinderzitjes voor deze gewichtsklasse

X: Positie ISOFIX niet geschikt voor ISOFIX bevestigingssysteem van kinderzitjes voor deze gewichtsklasse of lengteklasse



ATTENTIE

- De bevestigingsbeugels zijn alleen ontwikkeld voor kinderzitjes met het "ISOFIX"- en Toptether*-systeem.
- Nooit kinderzitjes zonder "ISOFIX"- en Toptether*-systeem of spanbanden of andere voorwerpen aan de bevestigingsbeugels vastmaken - levensgevaarlijk!
- Ervoor zorgen dat de kinderzitjes goed in de "ISOFIX"- en Toptether*-bevestigingsbeugels vastzitten.

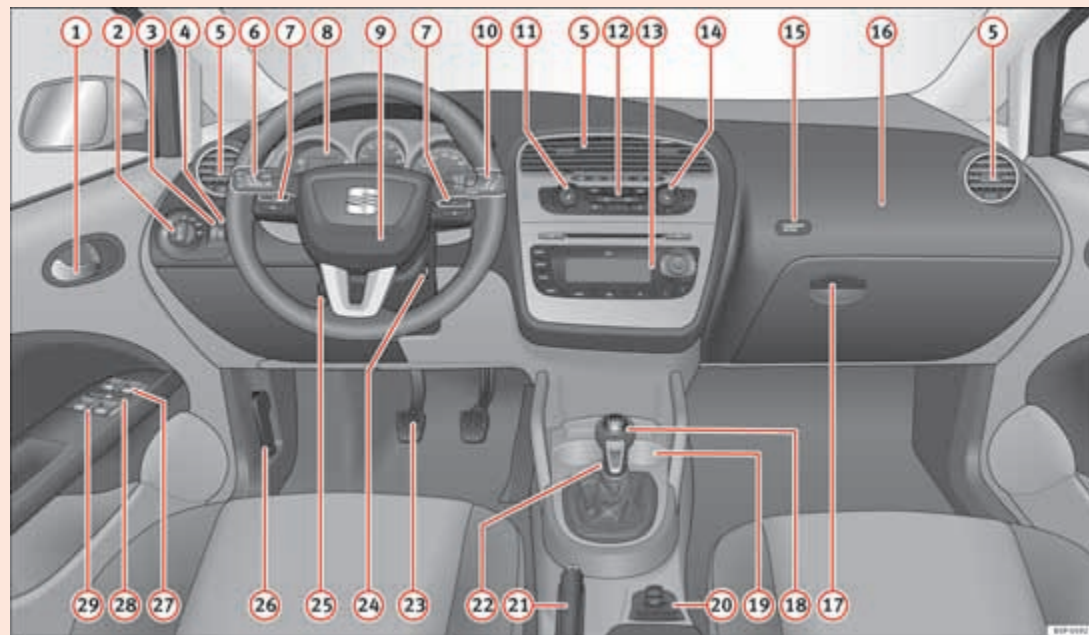

Afbeelding 33 Dashboard

Bediening

Bestuurdersplaats

Algemeen schema

Overzicht dashboard

Dit overzicht moet u helpen om snel met de aanduidingen en bedieningselementen vertrouwd te raken.

①	Portiergreep binnenzijde	
②	Lichtschakelaar	119
③	Lichtsterkteregelaar instrumenten- en schakelaarverlichting	123
④	Lichtbundel-hoogteverstelling	123
⑤	Luchtroosters	
⑥	Knipperlicht- en grootlichthendel en snelheidsregelsysteem*	126, 193
⑦	Bedieningselementen aan stuurwiel	92
⑧	Instrumentenpaneel:	
	– Instrumenten	59
	– Beeldscherm	62
	– Waarschuwings- en controlelampjes	79
⑨	Claxon (werkt alleen bij ingeschakeld contact)/ Frontairbag van de bestuurder	31
⑩	Ruitensproeier- en wisselhendel en bediening multifunctie-indicatie*	131, 65
⑪	Toets voor stoelverwarming aan linkerzijde	142

⑫	Bedieningselement voor	
	– Verwarming* en ventilatie	162
	– Climatic*	164
	– Climatronic*	167
⑬	Radio/Navigatiesysteem*	
⑭	Toets voor stoelverwarming aan rechterzijde	142
⑮	Controlelampje voor buiten werking gestelde bijrijdersairbag	45
⑯	Frontairbag aan bijrijderszijde	31
⑰	Hendel voor het openen van het dashboardkastje	146
⑱	Keuzehendel	184
⑲	Behuizing voor bekerhouder	150
⑳	Bediening in middenconsole:	
	– Centrale vergrendeling	100
	– ESC*	199
	– Controle bandenspanning	
	– Sigarettenaansteker/Accessoireaansluiting	154
	– Regeling buitenspiegels	136
	– Start-Stop*	180
㉑	Handrem	189
㉒	Schakelaar alarmlichten	124
㉓	Pedalen	
㉔	Contactslot	176
㉕	Hendel voor de instelling van de stuurkolom*	174
㉖	Ontgrendelingshendel voor de motorkap	233 ▶

27	Schakelaars voor openen en sluiten van ruiten voorin	114
28	Veiligheidsschakelaar* voor de ruiten achterin	114
29	Schakelaars* voor openen en sluiten van ruiten achterin	114

**Let op**

Enkele van de hier vermelde uitrustingen horen bij bepaalde type-uitvoeringen of zijn optioneel. ■

Instrumenten

Overzicht van de instrumenten

De instrumenten geven bedrijfstoestanden van de wagen weer.



Abbeelding 34 Deel van het dashboard: instrumentenpaneel

Deel van het dashboard: instrumentenpaneel

- ① Brandstofpeilmeter ⇒ pagina 60
- ② Display voor diverse weergaven
- ③ Koelvloeistoftemperatuurmeter ⇒ pagina 60
- ④ Toerenteller ⇒ pagina 61
- ⑤ Stelknop voor de klok / Terugstelknop voor de dagteller ⇒ pagina 61
- ⑥ Snelheidsmeter

Brandstofpeilmeter en reservelampje



Afbeelding 35 Instrumentenpaneel: brandstofpeilmeter

Instrumentenpaneel: brandstofpeilmeter

De brandstoftank heeft een inhoud van ca. 55 liter.

Als de wijzer in het reservegebied => Afbeelding 35 (pijl) komt te staan, gaat er een controlelampje branden en tegelijkertijd klinkt er een waarschuwingssignaal **om u erop te wijzen dat er brandstof getankt moet worden**. Op dat moment zit er nog zo'n 7 liter in de tank.

De informatietekst op het display in het instrumentenpaneel luidt:¹⁾ **ACTIE-RADIUS [XXX] TANKEN.***

Koelvloeistoftemperatuurmeter

De motorkoelvloeistoftemperatuurmeter geeft de temperatuur van de koelvloeistof aan.



Afbeelding 36 Instrumentenpaneel: koelvloeistoftemperatuurmeter

Naald in koudbereik (A)



Hoge motortoerentallen en sterke motorbelasting voorkomen => Afbeelding 36.

Naald in normaal bereik (B)

De naald moet bij normaal rijden in het midden van de schaalverdeling staan. Bij sterke motorbelasting - vooral bij hoge buitentemperaturen - kan de naald ver omhoog gaan. Dit is echter niet van belang zolang het controlelampje niet gaat branden en er geen waarschuwingmelding in het display* van het instrumentenpaneel verschijnt. ▶

¹⁾ Afhankelijk van de uitvoering van het model.

Naald in waarschuwbereik

Komt de naald in het waarschuwbereik, dan gaat het controlelampje* ⇒ **Afbeelding 49**  branden. Op het display van het instrumentenpaneel verschijnt de waarschuwingstekst¹⁾. **De wagen stoppen en de motor afzetten.** Koelvloeistofpeil controleren ⇒ pagina 240 ⇒ .

Hoewel het koelvloeistofpeil correct is, **niet verder rijden**. Roep de hulp in van een vakman.

ATTENTIE

Alvorens werkzaamheden aan de motor te verrichten, de veiligheidsaanwijzingen in acht nemen ⇒ pagina 233.

VOORZICHTIG

Accessoires vóór de koelluchtinlaat verslechteren de koelende werking van de koelvloeistof. Bij hoge buitentemperaturen en sterke motorbelasting bestaat dan het gevaar voor oververhitting van de motor!

Toerenteller

De toerenteller geeft het aantal omwentelingen per minuut aan van de draaiende motor.

Het begin van het rode gebied ⇒ **Afbeelding 34**  geeft het maximale toerental voor de motor op bedrijfstemperatuur aan. Vóór het bereiken van dit gebied moet u opschakelen of de keuzehendel in stand D zetten of de voet van het gaspedaal nemen.

¹⁾ Afhankelijk van de uitvoering van het model.

VOORZICHTIG

Om eventuele motorschade te vermijden, mag de wijzer van de toerenteller niet in het rode gebied komen. Het begin van het rode veld op de schaalverdeling is afhankelijk van het motortype.

Milieu-aanwijzing

Vroeg opschakelen naar de aanbevolen versnelling ⇒ **Afbeelding 39**, helpt om brandstof te besparen, de uitstoot van schadelijke stoffen te verminderen en rijkluiden te verminderen!

Snelheidsmeter

De snelheidsmeter is voorzien van een kilometerteller, een dagteller en een service-intervalindicatie.

Tijdens de inrijperiode dienen de aanwijzingen in acht te worden genomen in ⇒ pagina 205.

Instellen van de digitale klok*

De digitale klok zit op het display van het instrumentenpaneel.

- Om de uren in te stellen de knop ⇒ **Afbeelding 34**  helemaal naar rechts draaien, tot de eerste "klik". De cijfers van het uur knipperen. Indrukken de knop om het uur te wijzigen. ▶

- Draai de instelknop tot de aanslag naar rechts om de minuten in te stellen tot de tweede "klik". De cijfers van de minuten knipperen. Druk, om de minuten te wijzigen, op de knop.



Let op

Bij de Highline uitvoeringen is het ook mogelijk om de uurweergave in te stellen in het menu van de Kombi.

Display in het instrumentenpaneel

Display (weergave zonder waarschuwings- of informatieteksten)

Het display in het instrumentenpaneel geeft onder meer de tijd, de kilometer- en dagteller en de keuzehendelstanden weer.



Afbeelding 37 Deel van het instrumentenpaneel: display met diverse weergaven

- ① Digitale klok ⇒ pagina 61. Rechts van het scherm: Aanduiding keuzehendelstand van de automatische versnellingsbak*. De huidige keuzehendelstand of de ingeschakelde versnelling (in geval van de Tiptronic)* wordt duidelijk weergegeven.
- ② Buitentemperatuur.
- ③ Kilometerteller of service-intervalindicatie*.

Weergavegebieden*

Het display in het instrumentenpaneel geeft onder meer de tijd, de kilometer- en dagteller en de keuzehendelstanden weer.



Afbeelding 38 Display in het instrumentenpaneel

- ① Klok: "Tijd instellen". Rechts van het scherm: Aanduiding keuzehendelstand van de automatische versnellingsbak*. De huidige keuzehendelstand of de ingeschakelde versnelling (in geval van de Tiptronic) wordt duidelijk weergegeven
- ② In dit veld staan de keuze- en automatische weergaven: ▶

- **Keuzeweergaven:** b.v. die van de multifunctie-indicatie (MFA)
- **Automatische weergaven:** informatie- of waarschuwingsteksten.
- In het display worden ook menu's getoond met diverse informatie die het u mogelijk maken meerdere afstellingen uit te voeren: "Menu's van het instrumentenpaneel."

- 3 Buitentemperatuur:
- 4 Kilometer teller of service-intervalindicatie.

Indicatie van de aanbevolen versnelling*

De indicatie dient om brandstof te besparen.



Afbeelding 39 Indicatie van de versnellingen

Met behulp van de indicator van versnellingen kunt u brandstof besparen. Indien de versnelling waarin u rijdt juist is, wordt naast de versnellingsindicatie een punt weergegeven. Indien u daarentegen in een niet geschikte versnelling rijdt, wordt naast de versnellingsindicatie een pijl weergegeven, die aanduidt of u een hogere of lagere versnelling moet inschakelen.



Let op

De aanbeveling voor de te kiezen versnelling hoeft niet te worden opgevolgd als u snel wilt doortrekken (bv. bij inhaalmanoeuvres).

Kilometerteller of service-intervalindicatie

Kilometerteller

De linkerteller op het display registreert de totaal afgelegde afstand.

De recherteller registreert de afstand per dag of trip. Het laatste cijfer telt elke 100 m. De dagteller kan met de terugstelknop op nul teruggezet worden door deze enkele seconden ingedrukt te houden.

Service-intervalindicatie

In wagens met **Service volgens de tijd of de kilometerstand** zijn de service-intervallen reeds vooraf ingesteld. In wagens met **LongLife Service** worden de intervallen afzonderlijk bepaald.

De service-intervalindicatie informeert uitsluitend over de servicedata waar bij de motorolie wordt ververs. De data van de overige servicebeurten (b.v. de Controleservice of vervanging van de remvloeistof) worden getoond op de sticker in de stijl van het portier of in het Onderhoudsprogramma.

Wanneer het binnenkort tijd is voor een servicebeurt, verschijnt in de kilometer teller een **servicewaarschuwing**. Er verschijnt een "steeksleutel"-symbool en de weergave "km" met het aantal kilometers, dat tot de komende servicebeurt nog kan worden gereden. Na ongeveer 10 seconden verdwijnt deze melding weer. Er verschijnt een "klok-symbool" en het aantal dagen tot de komende servicebeurt. De informatietekst op het display* in het instrumentenpaneel luidt:

Service over

[XXXX]

km

of

[XXXX]

dagen

Ongeveer 20 seconden na het inschakelen van het contact of bij draaiende motor verdwijnt de servicemelding. U kunt ook teruggaan naar de normale weergave door de terugstelpknop van de dagteller of de toets  op het stuurwiel in te drukken.

Bij ingeschakeld contact kunt u te allen tijde in het menu **Wag.status** de actuele **servicemelding opvragen** of de resetknop zo lang draaien tot de service-intervalindicatie verschijnt.

In het geval dat de overeenkomstige **servicebeurt niet uitgevoerd is**, verschijnt er een minteken voor het aantal kilometers of dagen.

Aanwijzingen voor wagens met LongLife Service

Dankzij de technische vooruitgang kunnen de service-intervallen aanzienlijk worden verlengd. Met de LongLife Service introduceert SEAT een technologie waarmee u slechts olie hoeft te ververset wanneer dit echt nodig is. Het bijzondere hieraan is dat voor de bepaling van de onderhoudsintervallen (max. twee jaar) rekening wordt gehouden met de specifieke gebruiksomstandigheden en de persoonlijke rijstijl van de bestuurder.

De servicewaarschuwing verschijnt voor het eerst 20 dagen na de dag waarop de overeenkomstige servicebeurt uitgevoerd moet worden. De kilometerstand wordt altijd afgerond op 100 km en de tijd op hele dagen. De huidige servicewaarschuwing kan pas 500 km na de laatste servicebeurt opgevraagd worden. Tot die tijd verschijnen er slechts streepjes op het display.

**Let op**

- Als u de indicatie zelf op net zet, wordt de volgende service-interval na 15.000 km of één jaar aangeduid, en wordt de service-interval apart berekend.
- Zet de weergave **niet** tussen de service-intervallen terug; doet u dit toch dan worden verkeerde waarden weergegeven.
- Als de wagenaccu gedurende lange tijd losgekoppeld was, dan worden in wagens met LongLife Service de ontbrekende dagen tot de volgende servicebeurt niet berekend. Het is daarom mogelijk dat de aanwijzingen van de servicewaarschuwingen op het display in het instrumentenpaneel niet correct zouden kunnen zijn. Houd daarom rekening met de toelaatbare maximum service-intervallen. ■

Display met multifunctie-indicatie (MFA)*

De multifunctie-indicatie (MFA) geeft verschillende rij- en verbruikswaarden weer.

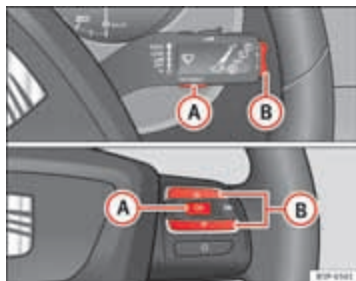

Afbeelding 40 Tuimelschakelaars A en B. Bedieningselementen aan het stuurwiel.



Afbeelding 41 Display in het instrumentenpaneel

De multi-functie-indicatie is uitgerust met twee automatisch werkende geheugen: **1 - Huidig geheugen** en **2 - Totaal geheugen**. Rechtsboven op het display wordt het gekozen geheugen weergegeven.

Geheugen kiezen

- Druk, met ingeschakeld contact, kort op de toets → Afbeelding 40 (A) van de hendel van de ruitenwisser voor het omschakelen van één geheugen naar een ander of druk op de toets (A) van de bedieningselementen aan het stuurwiel → Afbeelding 40.

Geheugen wissen

- Kies het geheugen dat u wilt terugzetten.
- Houd de toets (A) van de ruitenwisserhendel of de toets (A) van de bedieningselementen aan het stuurwiel minstens 2 seconden ingedrukt.

Het **huidige geheugen 1** verzamelt vanaf het inschakelen tot aan het uitschakelen van het contact de rij- en verbruikswaarden. Wanneer de rit binnen twee uur na uitschakelen van het contact wordt voortgezet, worden de nieuwe waarden toegevoegd. Bij een ritonderbreking van meer dan twee uur wordt het geheugen automatisch gewist.

Het **reisgeheugen 2** verzamelt de waarden van een willekeurig aantal ritten (ook wanneer het contact langer dan twee uur was uitgeschakeld) tot en met 19 uur en 59 minuten rijtijd, 1.999 km afstand. Wanneer een van de genoemde waarden wordt overschreden, wordt het geheugen automatisch gewist.

Informatie van de multifunctie-indicatie (MFA)*

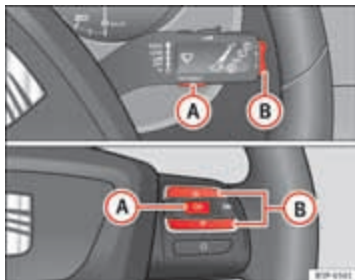

Afbeelding 42 Tuimel-schakelaars A en B. Bedieningselementen aan het stuurwiel.



Afbeelding 43 Display in het instrumentenpaneel: weergave gemiddeld brandstofverbruik.

In de multifunctie-indicatie (MFA) kunt u met tuimel-schakelaar ⇒ Afbeelding 42 **B** op de ruitenwisserhendel tussen de volgende weergaven wisselen:

Weergaven van het geheugen

- Rijafstand
- Gemiddelde snelheid
- Rijsnelheid
- Snelheidswaarschuwing bij --- km/u
- Rijtijd
- Huidig brandstofverbruik
- Gemiddeld brandstofverbruik
- Actieradius

km - Rijafstand

Weergegeven wordt de afstand die na inschakeling van het contact is afgelegd.

De maximale weergawaarde van beide geheugens is 1.999 km. Wanneer deze waarde wordt overschreden, wordt het betreffende geheugen automatisch gewist.

km/u - Gemiddelde snelheid

De gemiddelde snelheid wordt na het inschakelen van het contact al na ca. 100 meter weergegeven. Tot dan verschijnen in plaats van waarden streepjes. Tijdens de rit wordt de weergegeven waarde elke 5 seconden geactualiseerd.

km/u - Rijsnelheid

Op het scherm wordt op digitale wijze de rijsnelheid getoond.

Waarschuwing aangegeven snelheid

Bij het rijden tegen de gewenste snelheid, in het menu Functie Snelheidswaarschuwing de toets **A** (Reset) selecteren om de aangegeven snelheid ▶

in het instrumentenpaneel op te slaan. Bij het overschrijden van de aangegeven snelheid, verschijnt een waarschuwingstekst op het display¹⁾ en klinkt een waarschuwingssignaal.

Dit kan buiten werking gesteld worden met de toets **A** (Reset).

De snelheid kan gewijzigd worden met de tuimelschakelaar **B** in stappen van 5 km/u, binnen de 5 sec. na het opslaan in het geheugen.

min - Rijtijd

De rijtijd die na inschakeling van het contact is verstreken, wordt weergegeven.

De maximale weergavewaarde van beide geheugens is 19 uur en 59 minuten. Wanneer deze waarde wordt overschreden, wordt het betreffende geheugen automatisch gewist.

l/100km of l/u - Actueel brandstofverbruik

Weergegeven wordt het actuele verbruik in l/km terwijl de wagen rijdt of in l/u (liter/uur) wanneer de wagen met draaiende motor stilstaat.

Aan de waarde die wordt weergegeven kunt u zien hoe het rijgedrag van invloed is op het brandstofverbruik ⇒ pagina 207.

l/100 km - Gemiddeld brandstofverbruik

Het gemiddelde brandstofverbruik wordt na het inschakelen van het contact ⇒ **Afbeelding 43** al na ca. 100 meter weergegeven. Tot dan verschijnen in plaats van waarden streepjes. Tijdens de rit wordt de weergegeven waarde elke 5 seconden geactualiseerd. De verbruikte hoeveelheid brandstof wordt niet weergegeven.

¹⁾ Afhankelijk van de uitvoering van het model, varieert de melding in het instrumentenpaneel en zal ofwel de snelheid knipperen, of zal er een snelheidssignaal worden gegeven.

km - Actieradius

De actieradius wordt berekend met behulp van de tankinhoud en het actuele brandstofverbruik. Deze geeft aan, hoeveel kilometer de wagen bij dezelfde rijstijl nog kan rijden.

Buitentemperatuur

Het meetbereik varieert tussen -45 °C (-49 °F) en +58 °C (+136,4 °F). Bij temperaturen onder de +4 °C (+39,2 °F), verschijnt bovendien het "ijskristal symbool" en klinkt een "gong" bij een rijsnelheid boven 20 km/u (waarschuwing gladheid). Dit symbool knippert ca. 10 seconden en blijft daarna branden tot de buitentemperatuur +4 °C (+39,2 °F) bedraagt of, indien het al continu brandde, tot +6 °C (+42,8 °F) stijgt.



ATTENTIE

Ook als er geen "ijskristalsymbool" als waarschuwing voor gladheid wordt weergegeven, kan het glad zijn. **Vertrouw daarom niet alleen op deze weergave - gevaar voor ongevallen!**



Let op

Als de wagen stilstaat of met zeer lage snelheid rijdt, kan de weergegeven temperatuur door stralingswarmte van de motor iets hoger zijn dan de werkelijke buitentemperatuur. ■

Waarschuwings- resp. informatieteksten op het display

Storingen worden met controlelampjes en waarschuwings- resp. informatieteksten op het display weergegeven.

Bij het inschakelen van het contact of tijdens het rijden worden enkele functies en wagencomponenten gecontroleerd op hun toestand. Storingen worden door waarschuwingssymbolen met waarschuwings- resp. informatieteksten op het display weergegeven en indien nodig ook akoestisch gesignaleerd.

Waarschuwingssymbolen

Er zijn rode waarschuwingssymbolen (prioriteit 1) en gele waarschuwingssymbolen (prioriteit 2).

Informatieteksten

Naast waarschuwingmeldingen die aan de hand van een storing worden uitgestuurd, wordt u via het display op de hoogte gehouden over procedures of gevraagd bepaalde handelingen uit te voeren.



Let op

Bij wagens zonder weergave van waarschuwings- of informatieteksten op het display worden storingen uitsluitend door controlelampjes weergegeven.



Waarschuwingmeldingen met prioriteit 1 (rood)

Bij deze storingen knippert of brandt het symbool en klinkt er **drie keer na elkaar een waarschuwingssignaal**. Die symbolen geven een **gevaar** aan. De wagen stoppen en de motor afzetten. Defecte functie controleren en het defect verhelpen. Zo nodig een vakman te hulp roepen.

Zijn er verschillende storingen met prioriteit 1, dan verschijnen de symbolen opeenvolgend gedurende ca. 2 seconden en knipperen totdat de storing verholpen is.

Zo lang er sprake is van een waarschuwingstekst met prioriteit 1, worden er geen menu's op het display weergegeven.

Voorbeelden van waarschuwingmeldingen met prioriteit 1 (rood)

- Remsysteem-symbool  met waarschuwingstekst **STOP REMVLOEISTOF INSTRUCTIEBOEKJE** of **STOP STORING REMMEN INSTRUCTIEBOEKJE**
- Remvloeistofsymbool  met waarschuwingstekst **STOP KOELVLOEISTOF CONTROLEREN ZIE INSTRUCTIEBOEKJE**.
- Motoroliedruksymbool  met waarschuwingstekst **STOPPEN, OLIE-DRUK, MOTOR STOPPEN, ZIE INSTRUCTIEBOEKJE**. ■

Waarschuwingmeldingen met prioriteit 2 (geel)

Als zich een van deze storingen voordoet, licht het desbetreffende symbool op en klinkt er een **waarschuwingssignaal**. De desbetreffende functie zo snel mogelijk controleren.

Als er sprake is van meerdere waarschuwingen met prioriteit 2, verschijnen de symbolen opeenvolgend gedurende ca. 2 seconden. Na een wachttijd verdwijnt de informatietekst en het symbool wordt ter herinnering aan de rand van het display weergegeven.

Waarschuwingen met **prioriteit 2** worden pas aangegeven als er geen storing met **prioriteit 1** is! ▶

Voorbeelden van waarschuwingen met prioriteit 2 (geel):¹⁾

- Brandstofsymbool met informatietekst **TANKEN**.
- Ruitenwisser-symbool  met informatietekst **SPROEIERVLOEISTOF BIJVULLEN**. Het sproeiervloeistofreservoir bijvullen ⇒ pagina 243. ■

¹⁾ Afhankelijk van de uitvoering van het model.

Menu's van het instrumentenpaneel*

Voorbeeld voor het gebruik van de menu's

Alle menu's van het instrumentenpaneel kunnen gebruikt worden volgens het hier beschreven principe. De menu's van het instrumentenpaneel kunnen verschillen afhankelijk van de uitvoering van het model.



Afbeelding 44 Ruitenwischerhendel: toets A voor het bedienen van de keuzemogelijkheden en tuimelschakelaar B om van menu te wisselen

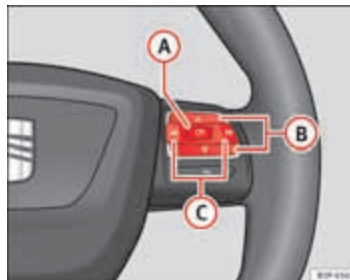

Afbeelding 45 Bedieningselementen aan stuurwiel: toets A voor het bedienen van de keuzemogelijkheden en toetsen B om van menu te wisselen

Als voorbeeld voor de bediening van de menu's wordt een snelheidswaarschuwing ingesteld. Dat is bijv. handig als u winterbanden gebruikt die niet geschikt zijn voor de maximumsnelheid van de wagen.

1. Hoofdmenu openen met de MFA-hendel

- Contact inschakelen.
- Toets **B** gedurende twee seconden ingedrukt houden om terug te keren naar het hoofdmenu vanuit een ander menu. Mogelijk dient deze procedure herhaald te worden, tot het hoofdmenu weergegeven wordt.

2. Menu openen "Configuratie" met de MFA-hendel

- Om een optie van het menu aan te duiden, drukt u bovenaan of onderaan op de tuimelschakelaar. De aangeduide optie wordt weergegeven tussen de twee lijnen en rechts wordt bovendien een driehoek getoond.
- Menu **Configuratie** aanduiden. ▶

- Op toets **A** in de ruitenwisserhendel drukken. Menu **Configuratie** wordt geopend.

2. Toegang tot het menu "Configuratie" met bedieningselementen aan het stuurwiel

- Voor toegang tot het menu "Configuratie", drukt u op toets **C** → **Afbeelding 45** tot dit op het scherm weergegeven wordt. U bevindt zich in dit menu.

3. Menu openen "Winterbanden"

- Selecteer de optie **Winterbanden** met de toets **B**.
- Op toets **A** drukken. Menu **Winterbanden** wordt geopend.

4. Snelheidswaarschuwing programmeren

- Met de toets **B** de optie **+10 km/u** of **-10 km/u** van het menu kiezen en de toets **B** indrukken om de snelheid die getoond wordt op het display te verhogen resp. te verlagen.

5. Snelheidswaarschuwing in- en uitschakelen

- Met de toets **B** de keuzemogelijkheid **On / Off** van het menu kiezen om de snelheidswaarschuwing in- of uit te schakelen. Indien de snelheidswaarschuwing uitgeschakeld is, worden op het display drie streepjes getoond ---.

6. Menu verlaten "Winterbanden"

- Kies in het menu **Terug**.

De functie "Winterbanden" zendt een optisch en akoestisch signaal uit wanneer de wagen de geprogrammeerde snelheid bereikt.

Menu ter voorbeeld "Winterbanden"

Op het display Winterbanden	Functie
X km/u	De actueel geprogrammeerde snelheid wordt aangeduid
of ---	of er worden streepjes getoond indien de functie uitgeschakeld is
On / Off	De functie wordt in- of uitgeschakeld
+10 km/u	De geprogrammeerde waarde wordt 10 km/u verhoogd
-10 km/u	De geprogrammeerde waarde wordt 10 km/u verlaagd
Terug	Het menu "Winterbanden" wordt verlaten en het laatst getoonde menu wordt geopend



Let op

Naargelang de elektronica en de uitrusting van de wagen worden deze of andere menu's op het display getoond. ■

Hoofdmenu

Met het menu wordt toegang verkregen tot de verschillende functies van het scherm (enkel met de MFA-hendel).



Afbeelding 46 Ruitenwischerhendel (MFA): toets A voor het bedienen van de keuzemogelijkheden en tuimelschakelaar B om van menu te wisselen



Afbeelding 47 Display in het instrumentenpaneel: Hoofdmenu

Hoofdmenu openen

- Contact inschakelen.
- Houd knop **B** 2 seconden ingedrukt. Mogelijk dient deze procedure herhaald te worden, tot het hoofdmenu weergegeven wordt.

Een menu in het hoofdmenu selecteren

- Om een optie in het menu te markeren, drukt u bovenaan of onderaan op de tuimelschakelaar **B**. De aangeduide optie wordt weergegeven tussen twee horizontale lijnen.
- Indrukken knop **A** om de aangeduide optie te kiezen.

Voorbeeld voor het gebruik van de menu's ⇒ pagina 70

Hoofdmenu	Functie
Multi-functie-indicatie	Schakelt over naar multifunctie-indicatie (MFA): "Multifunctie-indicatie (MFA)"
Audio	In dit menu wordt de beschikbare informatie over de actieve audiobron weergegeven (radiozender, muziektitel van audio-cd/MP3/USB/iPod/Bluetooth-audio ³⁾ /oproepinformatie ³⁾ .
Navigatiesysteem	Dit menu is enkel beschikbaar indien de wagen uitgerust is met een navigatiesysteem. Het navigatiesysteem moet ingeschakeld zijn. Met de routegeleiding geactiveerd, worden de pijlen voor het draaien en de balken getoond. De weergave verloopt via het navigatiesysteem. Indien de routegeleiding niet geactiveerd is, wordt de rijrichting aangegeven (kompas) en de naam van de straat waar men rijdt. ▶

Telefoon	Dit menu is alleen beschikbaar in wagens met radio-apparatuur als de wagen uitgerust is met de telefoonfunctie. In wagens die uitgerust zijn met het radionavigatiesysteem is dit menu beschikbaar in de centrale eenheid (navigatie) ⇒ brochure SEAT Media System.
Status wagen	Dit menu toont waarschuwings- of informatieteksten: "Menu Status wagen" Deze optie knippert als een van deze teksten verschijnt.
Configuratie	Deze optie maakt het mogelijk het uur, de snelheidswaarschuwing af te stellen indien winterbanden opgelegd zijn, de units, de taal, de onafhankelijke verwarming, het menu Licht en zicht en het Comfortmenu.

a) Alleen in wagens die uitgerust zijn met het radionavigatiesysteem.



Let op

Naargelang de elektronica en de uitrusting van de wagen worden deze of andere menu's op het display getoond.

Menu multifunctie-indicatie (MFA)

De multifunctie-indicatie (MFA) geeft verschillende rij- en verbruikswaarden weer.



Afbeelding 48 Display van het instrumentenpaneel: multifunctie-indicatie (MFA).

De multifunctie-indicatie (MFA) is uitgerust met twee automatisch werkende geheugens: **1 - Huidig geheugen** en **2- Totaal geheugen**. Rechtsboven op het display ⇒ Afbeelding 48 wordt het gekozen geheugen weergegeven.

Menu multifunctie-indicatie openen

- Selecteer het menu **multi-func-ind.** van het hoofdmenu ⇒ pagina 72 en druk op toets **[OK]** van de ruitenwisserhendel of van het multifunctie-stuurwiel*.

Geheugen kiezen

- Druk, om van één geheugen te wisselen naar een ander, kort op de toets **[A]** ⇒ Afbeelding 44 ⇒ pagina 70 van de ruitenwisserhendel of de toets **[OK]** van het multifunctiestuurwiel ⇒ Afbeelding 45 ⇒ pagina 70 met ingeschakeld contact. ▶

Geheugen wissen

- Selecteer het geheugen waarvan u de waarden wenst te wissen.
- Houd de toets **(A)** van de ruitenwisserhendel of de toets **(OK)** van het multifunctiestuurwiel* minstens twee seconden ingedrukt.

Het huidige geheugen 1 verzamelt vanaf het inschakelen tot aan het uitschakelen van het contact de rij- en verbruikswaarden. Wanneer de rit binnen twee uur na uitschakelen van het contact wordt voortgezet, worden de nieuwe waarden toegevoegd. Bij een ritonderbreking van meer dan twee uur wordt het geheugen automatisch gewist.

Het reisgeheugen 2 verzamelt de waarden van een willekeurig aantal ritten (ook wanneer het contact langer dan twee uur was uitgeschakeld) tot en met 19 uur en 59 minuten rijtijd, 1.999 km afstand. Wanneer een van de genoemde waarden wordt overschreden, wordt het geheugen automatisch gewist.

Weergaven van het geheugen

In de multifunctie-indicatie kunnen onderstaande gegevens geraadpleegd worden door tuimelschakelaar **(B)** → Afbeelding 44 → pagina 70 van de ruitenwisserhendel aan te sturen of toets **(Δ)** o **(▽)** → Afbeelding 45 van het multifunctiestuurwiel* in te drukken.

Persoonlijke selectie van de indicaties

U kunt de indicaties bepalen die u wenst weer te geven op het display van het instrumentenpaneel naar uw voorkeur:

- Selecteer het submenu **Gegevens Multif. Ind.** van het menu **Configuratie** → pagina 76.
- Hier kunnen de indicaties afzonderlijk worden geactiveerd of gedeactiveerd door de gewenste optie aan te vinken en vervolgens toets **(OK)** van de ruitenwisserhendel of van het multifunctiestuurwiel* in te drukken.

Duur in u en min

De rijtijd die na inschakeling van het contact is verstreken, wordt weergegeven.

De maximale weergawaarde van beide geheugens is 19 uur en 59 minuten. Wanneer deze waarde wordt overschreden, wordt het betreffende geheugen automatisch gewist.

Actueel verbruik in l/100km of l/u

Weergegeven wordt het actuele verbruik in l/100 km terwijl de wagen rijdt of in l/u (liter/uur) wanneer de wagen met draaiende motor stilstaat.

Aan de waarde die wordt weergegeven kunt u zien hoe het rijgedrag van invloed is op het brandstofverbruik.

Gemiddeld verbruik in l/100km

Het gemiddelde brandstofverbruik wordt na inschakeling van het contact al na ongeveer 100 meter weergegeven. Tot dan verschijnen in plaats van waarden streepjes. Tijdens de rit wordt de weergegeven waarde elke vijf seconden geactualiseerd. De verbruikte hoeveelheid brandstof wordt niet weergegeven.

Afstand in km

Weergegeven wordt de afstand die na inschakeling van het contact is afgelegd.

De maximale weergawaarde van beide geheugens is 1.999 km. Wanneer deze waarde wordt overschreden, wordt het betreffende geheugen automatisch gewist.

Gemiddelde snelheid in km/u

De gemiddelde snelheid wordt na inschakeling van het contact al na ongeveer 100 meter weergegeven. Tot dan verschijnen in plaats van waarden streepjes. Tijdens de rit wordt de weergegeven waarde elke vijf seconden geactualiseerd.

Snelheidswaarschuwing bij --- km/u

Deze functie kan u helpen de snelheidsbeperkingen na te leven. Door te drukken op de toets **(OK)** van de ruitenwisserhendel **(A)** of van het multifunctiestuurwiel*, wordt de huidige snelheid geselecteerd. Op het display van het instrumentenpaneel wordt de geselecteerde snelheid uitdrukkelijk ►

weergegeven, bijvoorbeeld: **Snelheidswaarschuw. 120 km/u.** U beschikt over vijf seconden om de snelheid tussen 30 km/u en 250 km/u te wijzigen met de tuimelschakelaar **B** of met de toetsen **Δ** of **▽** van het multifunctiestuurwiel*. Indrukken toets **OK** of wacht vijf seconden totdat de snelheid opgeslagen wordt en de waarschuwing geactiveerd wordt. Indien de opgeslagen snelheid overschreden wordt, klinkt een akoestisch signaal en wordt een waarschuwingstekst weergegeven tot de snelheid minstens 4 km/u onder de opgeslagen snelheid verlaagd wordt. De functie wordt gedeactiveerd door opnieuw kort de **OK**-toets in te drukken. Op het display van het instrumentenpaneel wordt dan weergegeven: **Snelheidswaarschuw. --- km/u.**



ATTENTIE

Ook als er geen "ijskristalsymbool" als waarschuwing voor gladheid wordt weergegeven, kan het glad zijn. Vertrouw daarom niet alleen op deze weergave - gevaar voor ongevallen!



Let op

- Er bestaan verschillende instrumentenpanelen, vandaar dat de aanduidingen van de multifunctie-indicatie kunnen variëren.
- Als de wagen stilstaat of met zeer lage snelheid rijdt, kan de weergegeven temperatuur door stralingswarmte van de motor iets hoger zijn dan de werkelijke buitentemperatuur.
- De wagens met multifunctiestuurwiel* beschikken niet over toetsen op de ruitenwischerhendel. De multifunctie-indicatie kan dan enkel bediend worden met de toetsen van het multifunctiestuurwiel*.

Menu status van de wagen

Dit menu toont waarschuwings- of informatieteksten

Menu Status van de wagen openen

- Kies de optie **Status wagen** van het hoofdmenu: "Hoofdmenu" en druk op de toets **OK** van de ruitenwischerhendel **A** ⇒ **Afbeelding 46. of**
- Indrukken toets **▷** of **◁** van het multifunctiestuurwiel* ⇒ **Afbeelding 45** tot menu **Status wagen** getoond wordt.

De waarschuwingsteksten met prioriteit 2 en de informatieteksten: "Informatie- en waarschuwingsteksten op het display" verdwijnen automatisch van het display na een bepaalde tijd en worden bewaard in het menu **Status wagen**.

In dit menu kunnen de waarschuwings- of informatieteksten weergegeven worden. Indien er geen waarschuwings- of informatietekst is, wordt de optie **Status wagen** niet weergegeven. Indien er verschillende berichten zijn, wordt elk bericht gedurende enkele seconden getoond.

Voorbeeld voor het gebruik van de menu's ⇒ pagina 70



Let op

Indien er geen waarschuwingstekst bestaat, is dit menu niet beschikbaar. ■

Menu Configuratie

Hier kunnen verschillende instellingen met betrekking tot de functies van de wagen worden uitgevoerd.

Menu Configuratie openen

- Kies de optie **Configuratie** in het hoofdmenu: "Hoofdmenu" en druk op de toets **OK** **A** ⇒ Afbeelding 44 van de ruitenswisserhendel. of
- Indrukken toets **▷** of **◁** van het multifunctiestuurwiel* ⇒ Afbeelding 45 tot menu **Configuratie** getoond wordt.

Voorbeeld voor het gebruik van de menu's ⇒ pagina 70.

In het display	Functie
Gegevens van de Multif.Ind.	In dit menu kunt u de gegevens bepalen van het menu Multi-func-Ind. dat u wenst weer te geven op het display van het instrumentenpaneel ⇒ pagina 73
Comfort	In dit menu kunnen verschillende instellingen met betrekking tot de comfortfuncties van de wagen worden uitgevoerd
Licht en zicht	In dit menu kunnen verschillende afstellingen in de verlichting van de wagen uitgevoerd worden.
Tijd	De uren en minuten van de klok op het instrumentenpaneel en het navigatiesysteem kunnen afgesteld worden. U kunt kiezen tussen het formaat van 12 of 24 uur of wisselen naar het zomertijd.

Winterbanden	Hier kan worden ingesteld of en vanaf welke snelheid een visuele en akoestische waarschuwing moet worden gegeven. Gebruik deze functie bijv. als u winterbanden gebruikt die niet geschikt zijn voor de maximumsnelheid van de wagen. Raadpleeg het hoofdstuk van "Wielen en banden".
Taal	De teksten van het display en van het navigatiesysteem kunnen in verschillende talen weergegeven worden.
Eenheden	Deze optie maakt het mogelijk te selecteren in welke eenheden u wenst dat de temperatuur- en verbruikswaarden, alsook de afstanden aangegeven worden.
sec. snelh.	Op het display van het instrumentenpaneel wordt de snelheid in een andere meeteenheid weergegeven (mph of km/u) verschillend van de snelheidsmeter.
Inter Service	Hier kunnen de serviceberichten worden geraadpleegd en de service-intervalindicatie op nul gezet worden.
Afstelling in productie	De vooraf ingestelde waarden in productie voor de functies van dit menu worden opnieuw ingesteld.
Terug^{a)}	Er wordt teruggekeerd naar het hoofdmenu.

a) Enkel indien de ruitenswisserhendel (MFA) gebruikt wordt.



Let op

- Naargelang de elektronica en de uitrusting van de wagen worden deze of andere menu's op het display getoond.
- De SEAT-dealers kunnen andere functies programmeren of de bestaande wijzigen afhankelijk van de uitrusting van de wagen.
- Toegang tot het menu Configuratie is enkel mogelijk met stilstaande wagen.

Menu Comfort

In dit menu kunnen verschillende afstellingen van de comfortfunctie van de wagen uitgevoerd worden.

Menu comfort openen

- Selecteer de optie **Configuratie** van het hoofdmenu en druk op de toets **OK** **A** ⇒ Afbeelding 44 van de ruitenwischerhendel.
- Indrukken toets **▷** of **◁** van het multifunctiestuurwiel* ⇒ Afbeelding 45 tot menu **Configuratie** getoond wordt.
- Selecteer de optie **Comfort** van het hoofdmenu en druk op de toets **A** van de ruitenwischerhendel.

Voorbeeld voor het gebruik van de menu's ⇒ pagina 70

In het display	Functie
Centrale vergrendeling.	Een portier: één-portier-ontgrendeling geactiveerd. Aut. blokkering: de portieren worden automatisch vergrendeld tijdens het rijden indien sneller dan ongeveer 15 km/u gereden wordt. Autom. openen: de portieren worden ontgrendeld wanneer de contactsleutel verwijderd wordt.
Ruitbediening	Ruitbediening open en dicht: bepaalt of alle ruiten geopend of gesloten moeten worden wanneer de wagen vergrendeld of ontgrendeld wordt. De functie voor openen kan ook worden geactiveerd enkel voor het bestuurdersportier.
Regel. achteruitkijkspiegel	Indien gesynchroniseerde afstelling wordt geselecteerd, wordt ook die van de bijrijder afgesteld.

Afstelling in productie De vooraf ingestelde waarden in productie voor de functies van dit menu worden opnieuw ingesteld.

Terug Er wordt teruggekeerd naar het menu Configuratie.

Let op

Naargelang de elektronica en de uitrusting van de wagen worden deze of andere menu's op het display getoond.

Menu Licht en zicht

In dit menu kunnen verschillende afstellingen in de verlichting van de wagen uitgevoerd worden.

Het menu Licht en zicht openen

- Kies de optie **Configuratie** in het hoofdmenu: "Hoofdmenu" en druk op de toets **OK** **A** ⇒ pagina 70 van de ruitenwischerhendel. **of**
- Indrukken toets **▷** of **◁** van het multifunctiestuurwiel* ⇒ Afbeelding 45 tot menu **Configuratie** getoond wordt.
- Selecteer de optie **Licht & zicht** in het menu en druk op toets **A** van de ruitenwischerhendel.

Voorbeeld voor het gebruik van de menu's ⇒ pagina 70

In het display	Functie
Uitstappen/Instappen	Met deze optie kan de tijd ingesteld worden dat de koplampen moeten blijven branden na het vergrendelen van de wagen en ook het in- en uitschakelen van deze functie

Comfort-knipperlichten	Van hieruit kan de functie van comfortknipperlichten worden geactiveerd of gedeactiveerd. Met de comfortmodus ingeschakeld, knippert het knipperlicht minimaal driemaal bij het inschakelen hiervan om van rijstrook te veranderen.
Afstelling in productie	De vooraf ingestelde waarden in productie voor de functies van dit menu worden opnieuw ingesteld.
Terug	Er wordt teruggekeerd naar het menu Configuratie.

**Let op**

Naargelang de elektronica en de uitrusting van de wagen worden deze of andere menu's op het display getoond. ■

Waarschuwings- en controlelampjes





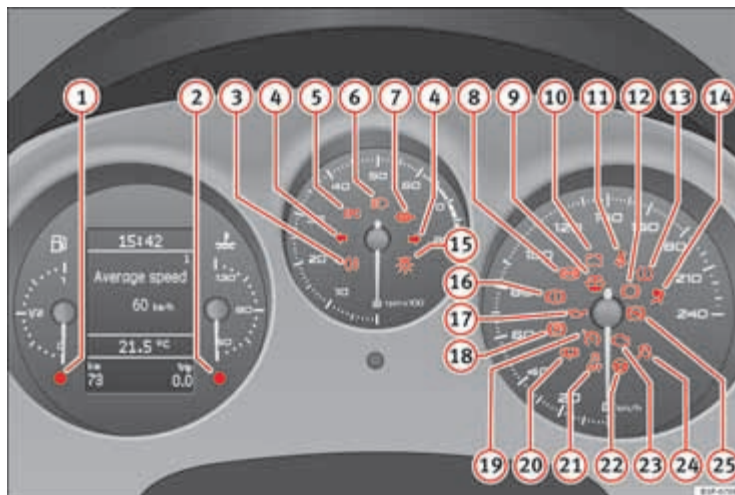





Overzicht van waarschuwings- en controlelampjes

De waarschuwings- en controlelampjes geven bepaalde functies resp. storingen aan.



Afbeelding 49 Instrumentenpaneel met waarschuwings- en controlelampjes. Enkele van de hier genoemde waarschuwings- en controlelampjes horen bij bepaalde type-uitvoeringen of zijn onderdeel van meeruitvoeringen

Nr.	Symbol	Betekenis van waarschuwings- en controlelampjes	Extra informatie
①		Peil / Brandstofreserve	⇒ pagina 83
②		Koelvloeistofpeil / koelvloeistoftemperatuur	⇒ pagina 83
③		Mistachterlicht ingeschakeld	⇒ pagina 83
④		Knipperlichten ingeschakeld	⇒ pagina 84
⑤		Motorstoring (benzinemotor)	⇒ pagina 84
		Voorgloeisysteem (dieselmotor)	⇒ pagina 84
⑥		Grootlicht ingeschakeld	⇒ pagina 84
⑦		Roetophoping in het roetfilter voor dieselmotoren	⇒ pagina 84
⑧		Storing in ABS	⇒ pagina 85
⑨		Sproeiervloeistofpeil	⇒ pagina 85
⑩		Storing in dynamo	⇒ pagina 86
⑪		Veiligheidsgordels omgespen!	⇒ pagina 19
⑫		Remblokken versleten	⇒ pagina 86
⑬		Bandenspanning	⇒ pagina 86
⑭		Airbag- of gordelspannersysteem defect of airbag buiten werking gesteld	⇒ pagina 29
			⇒ pagina 33

Nr.	Symbol	Betekenis van waarschuwings- en controlelampjes	Extra informatie
⑮		Defecte gloeilamp	⇒ pagina 87
⑯		Tekort aan remvloeistof of defect aan remsysteem	⇒ pagina 88
⑰		Rood: Oliedruk motor	⇒ pagina 88
		Gele kleur: Knippert: sensor motoroliesysteem Brandt: motoroliepeil te laag	
⑱		Handrem aangetrokken	⇒ pagina 189
⑲		Gekozen cruise-snelheid (cruise control)	⇒ pagina 89
⑳		Aanduiding dat de portieren open zijn	⇒ pagina 89
㉑		Brandt: ASR gedeactiveerd	⇒ pagina 90 ⇒ pagina 90 ⇒ pagina 175
㉒		Elektro-mechanische besturing	⇒ pagina 89
㉓		Storing uitlaatgascontrolesysteem	⇒ pagina 89
㉔		Knippert: de Elektronische Stabiliserings Controle (ESC) is in werking of de ASR heeft ingegrepen	⇒ pagina 90 ⇒ pagina 90 ⇒ pagina 175
		Brandt: ESC of ASR defect	
㉕		Automatische keuzehandelvergrendeling (automatische versnellingsbak)	⇒ pagina 91 ▶

 **ATTENTIE**

- Als u niet let op brandende waarschuwings- en controlelampjes en de bijbehorende aanwijzingen niet leest, dan kan dat leiden tot ernstig lichamelijk letsel of schade aan de wagen.
- Een op de weg stilgevallen wagen vormt een groot gevaar. Gebruik de gevarendriehoeken om andere verkeersdeelnemers erop te attenderen dat uw wagen stilstaat.
- De motorruimte van elke wagen is een gevaarlijke zone! Alvorens de motorkap te openen en werkzaamheden uit te voeren aan de motor of in de motorruimte, motor afzetten en laten afkoelen om het gevaar van verbranding of ander lichamelijk letsel te beperken. Lees de betreffende waarschuwingsaanwijzingen ⇒ pagina 233 en volg deze op.

 **Let op**

- Bij wagens zonder weergave van waarschuwings- of informatieteksten op het display gaat bij een storing uitsluitend het controlelampje met het betreffende waarschuwingsymbool branden.
- Bij wagens met weergave van waarschuwings- of informatieteksten op het display gaat bij een storing niet alleen het controlelampje met het betreffende symbool branden, maar verschijnt bovendien een waarschuwings- of informatietekst op het display.

Waarschuwingssymbolen

Er zijn rode waarschuwingssymbolen (prioriteit 1) en gele waarschuwingssymbolen (prioriteit 2).



Waarschuwingmeldingen met prioriteit 1 (rood)

Bij deze storingen knippert of brandt het symbool en klinkt er **drie keer na elkaar een waarschuwingssignaal**. Die symbolen geven een **gevaar** aan. De wagen stoppen en de motor afzetten. Defecte functie controleren en het defect verhelpen. Zo nodig een vakman te hulp roepen.

Zijn er verschillende storingen met prioriteit 1, dan verschijnen de symbolen opeenvolgend gedurende ca. 2 seconden en knipperen totdat de storing verholpen is.

Zo lang er sprake is van een waarschuwingstekst met prioriteit 1, worden er geen menu's op het display weergegeven.

Voorbeelden van waarschuwingmeldingen met prioriteit 1 (rood)

- Remsysteemsymbool  met waarschuwingstekst **STOPPEN, REMVLOEISTOF, ZIE INSTRUCTIEBOEKJE** of **STOPPEN, STORING REMSYSTEEM, ZIE INSTRUCTIEBOEKJE**.
- Remvloeistofsymbool  met waarschuwingstekst **STOP KOELVLOEISTOF CONTROLEREN ZIE INSTRUCTIEBOEKJE**.
- Motoroliedruksymbool  met waarschuwingstekst **STOPPEN, OLIE-DRUK, MOTOR STOPPEN, ZIE INSTRUCTIEBOEKJE**.

Waarschuwingmeldingen met prioriteit 2 (geel)

Als zich een van deze storingen voordoet, licht het desbetreffende symbool op en klinkt er een **waarschuwingssignaal**. De desbetreffende functie moet zo snel mogelijk worden gecontroleerd, ook al kan er nog veilig worden gereden.

Als er sprake is van meerdere waarschuwingen met prioriteit 2, verschijnen de symbolen opeenvolgend gedurende ca. 2 seconden. Na een wachttijd verdwijnt de informatietekst en het symbool wordt ter herinnering aan de rand van het display weergegeven. ▶

Waarschuwingen met **prioriteit 2** worden pas aangegeven als er geen storing met **prioriteit 1** is!

Voorbeelden van waarschuwingen met prioriteit 2 (geel):¹⁾

- Brandstofsymbool met informatietekst **TANKEN**.
- Symbool voor ruitensproeiervloeistofpeil  met informatietekst **RUITEN-SPROEIERVLOEISTOF BIJVULLEN**. Het sproeiervloeistofreservoir bijvullen. ■

Informatiemeldingen op het display*

Tekstberichten ³⁾	Uitleg
ONDERHOUD	De servicebeurten zijn periodiek uitgevoerd. Ga naar de Technische Dienst.
WEGRIJBLOKKERING	Wegrijblokkering ingeschakeld. De wagen kan niet worden gestart. Ga naar de Technische Dienst.
FOUT	Instrumentenpaneel defect. Ga naar de Technische Dienst.
LUCHTFILTER REINIGEN	Waarschuwing: Het luchtfilter moet worden gereinigd.
GEEN SLEUTEL	Waarschuwing: Kan de juiste sleutel voor de wagen niet vinden.
SLEUTELBATTERIJ	Waarschuwing: Sleutelbatterij leeg. Batterij vervangen.
KOPPELING	Waarschuwing: Trap het koppelingspedaal in om de wagen te starten. Wagens met schakelbak en Start-Stopsysteem.
--> P/N	Waarschuwing: Zet de keuzehendel in stand P/N om de wagen te starten. Alleen wagens met automatische versnellingsbak.
--> P	Waarschuwing: Zet de keuzehendel in stand P om de motor af te zetten.

¹⁾ Afhankelijk van de uitvoering van het model.

STARTEN	Waarschuwing: De motor start automatisch. Start-Stop systeem ingeschakeld.
HANDMATIG STARTEN	Waarschuwing: De motor moet handmatig worden gestart. Start-Stop systeem ingeschakeld.
FOUT START-STOP	Waarschuwing: Fout in het Start-Stopsysteem.
START-STOP NIET MOGELIJK	Waarschuwing: Hoewel het Start-Stopsysteem is ingeschakeld, kan de motor niet automatisch worden afgezet. Er wordt niet aan alle voorwaarden voldaan.
START-STOP INGESCHEMAKELD	Waarschuwing: Start-Stop systeem ingeschakeld. Wagen in Stop-modus.
CONTACT UITSCAKELLEN	Waarschuwing: Start-Stop systeem ingeschakeld. Schakel het contact uit wanneer u de wagen verlaat.
STOP TRANSMISSIE WARM	Waarschuwing: Zet de motor af. Versnellingsbak oververhit.
REM	Waarschuwing: Trap het rempedaal in om de motor af te zetten. Alleen wagens met automatische versnellingsbak.
VRIJLOOP	Waarschuwing: Modus inertie ingeschakeld. Versnelling ingeschakeld. Alleen wagens met automatische versnellingsbak.
CONTROLEER SAFELOCK	Waarschuwing: Centrale vergrendeling ingeschakeld.

^{a)} Deze meldingen kunnen per uitvoering van het model verschillen. ■

Brandstofpeil/-Reserve

Er gaat een controlelampje branden als nog slechts de reservevoorraad brandstof in de tank zit.

Als er nog slechts ca. 7 liter in de tank zit, gaat het lampje aan. Tevens klinkt er een **waarschuwingssignaal**. Dit betekent dat u bij de volgende gelegenheid moet gaan tanken ⇒ pagina 230.

In het display van het instrumentenpaneel verschijnt de volgende melding¹⁾: **TANKEN**.

Koelvloeistofpeil* / -temperatuur

Het controlelampje gaat branden bij een te hoge koelvloeistoftemperatuur of een te laag koelvloeistofpeil.

Er is een storing als:

- Het controlelampje na enkele seconden niet weer uitgaat.
- Het controlelampje brandt of knippert onder het rijden en er klinken tegelijkertijd drie **waarschuwingssignalen** ⇒ .

Het koelvloeistofpeil kan te laag of de koelvloeistoftemperatuur te hoog zijn.

Koelvloeistoftemperatuur te hoog

In het display van het instrumentenpaneel verschijnt de volgende melding¹⁾: **KOELVLOEISTOF CONTROLLEREN INSTRUCTIEBOEKJE**. ⇒ pagina 240.

Eerst op de koelvloeistoftemperatuurmeter kijken. Als de naald in het waarschuwingsgebied staat, is de koelvloeistoftemperatuur te hoog. **Stoppen, de motor afzetten en de motor laten afkoelen**. Koelvloeistofpeil controleren.

¹⁾ Afhankelijk van de uitvoering van het model.

Als het koelvloeistofpeil in orde is, kan de storing door het uitvallen van de koelluchtventilator zijn veroorzaakt. De zekering voor de koelluchtventilator controleren en deze zo nodig laten vervangen ⇒ pagina 270.

Als na een korte rit het controlelampje opnieuw gaat branden, **niet verder rijden en de motor afzetten**. Neem contact op met een Technische Dienst of met een andere vakman.

Koelvloeistofpeil te laag

In het display van het instrumentenpaneel verschijnt de volgende melding¹⁾: **STOP KOELVLOEISTOF CONTROLLEREN INSTRUCTIEBOEKJE**.

Eerst op de koelvloeistoftemperatuurmeter kijken. Staat de naald in het normale bereik, bij de eerstvolgende gelegenheid koelvloeistof bijvullen ⇒ .

ATTENTIE

- **Als de wagen om technische redenen stilgevallen is, hem op een veilige afstand van het verkeer zetten. De motor afzetten, de knipperlichten inschakelen en de gevarendriehoeken op de weg zetten.**
- **Nooit de motorkap openen indien het lijkt dat damp of koelvloeistof uit de motorruimte komt - gevaar voor brandwonden! Wachten tot er geen damp of koelvloeistof meer ontsnapt.**
- **De motorruimte van elke wagen is een gevaarlijke zone! Voordat u werkzaamheden in de motorruimte uitvoert, de motor afzetten en af laten koelen. Altijd de waarschuwingsaanwijzingen op ⇒ pagina 233 in acht nemen.**

Mistachterlicht

Bij geschakeld mistachterlicht brandt dit controlelampje . Nadere aanwijzingen ⇒ pagina 119.

Knipperlichten ⇄

Het controlelampje knippert mee bij ingeschakelde knipperlichten.

Al naargelang het ingeschakelde knipperlicht, knippert het linker- ⇄ of rechtercontrolelampje ⇄. Bij ingeschakelde alarmlichten knipperen beide controlelampjes gelijktijdig.

Als een knipperlicht van de wagen is uitgevallen, knippert het controlelampje twee keer zo snel.

Nadere aanwijzingen over de knipperlichten ⇒ pagina 126.

Motorregeling* EPC

Het controlelampje dient ter controle van de motorregeling bij benzinemotoren.

Het controlelampje **EPC** (Electronic Power Control) gaat ter controle branden als u het contact inschakelt. Het lampje moet na het aanslaan van de motor uitgaan.

Treedt tijdens het rijden een storing op in de elektronische motorregeling, dan gaat dit controlelampje branden. De wagen stoppen en de hulp van een garage inroepen. ■

Voorgloeisysteem / motorstoring ☹

Het controlelampje brandt tijdens het voorverwarmen van de dieselmotor. Het controlelampje knippert als er een motorstoring is.

Controlelampje ☹ brandt

Wanneer het contact wordt ingeschakeld en het controlelampje ☹ brandt, wordt er voorgegloeid. Na het uitgaan van het controlelampje moet de motor direct worden gestart.

■ Controlelampje ☹ knippert

Treedt tijdens het rijden een storing op in de motorregeling, dan wordt dit aangegeven door het knipperen van het controlelampje van het voorgloeisysteem ☹. Zo snel mogelijk een gespecialiseerde werkplaats opzoeken en de motor laten controleren. ■

Grootlicht ☹

Het controlelampje brandt bij ingeschakeld grootlicht.

Bij ingeschakeld grootlicht of bij het grootlichtsignaal gaat dit controlelampje ☹ branden.

Nadere aanwijzingen ⇒ pagina 126. ■

Roetneerslag in de deeltjesfilter voor Dieselmotoren ☹

Als het controlelampje ☹ gaat branden, moet u ervoor zorgen dat het filter zichzelf reinigt door een hiervoor geschikte rijwijze. ▶

Rijd ongeveer 15 minuten in de vierde of vijfde versnelling (automatische versnellingsbak: keuzehendelstand S) met een snelheid van ten minste 60 km/u en een motortoerental rond 2.000 tpm. Hierdoor stijgt de temperatuur en wordt het roet in het filter verbrand. Wanneer het filter met succes gereinigd is, gaat het controlelampje uit.

Als het controlelampje  niet uitgaat of als de drie controlelampjes gaan branden (roetfilter , storing in het uitlaatgascontrolesysteem  en voor-gloeien ), breng uw auto dan naar een gespecialiseerde werkplaats om de storing te laten verhelpen.

ATTENTIE

- Altijd uw snelheid aan de terrein-, weg- en verkeersomstandigheden aanpassen. Ondanks de rijaanbevelingen dient u altijd de verkeersvoorschriften in acht te nemen.
- Vanwege de hoge temperaturen die in het roetfilter voor dieselmotoren bereikt worden, wordt aangeraden de wagen zo te parkeren dat het roetfilter niet met snel brandbare materialen onder de wagen in aanraking kan komen. Zo niet, bestaat er brandgevaar!

Antiblokkeersysteem (ABS)*

Het controlelampje controleert de werking van het ABS.

Het controlelampje  gaat enkele seconden branden wanneer u het contact inschakelt. Het lampje gaat uit, nadat een automatische test is uitgevoerd.



Er zit een storing in het ABS als:

- Het controlelampje  niet gaat branden wanneer het contact wordt ingeschakeld.
- Het controlelampje na enkele seconden niet weer uitgaat.
- Het controlelampje tijdens het rijden gaat branden.



Er kan nog met het normale remsysteem - dus zonder ABS - worden geremd. A.u.b. zo snel mogelijk een gespecialiseerde werkplaats opzoeken. Voor meer aanwijzingen over het ABS ⇒ pagina 197.

Bij een storing van het ABS brandt ook het ESC*-controlelampje.

Storing in het hele remsysteem

Als het ABS-controlelampje  samen met het controlelampje voor het remsysteem  gaat branden, is niet alleen het ABS defect maar moet u ook rekening houden met een defect remsysteem ⇒ .

ATTENTIE

- Voordat u de motorkap opent, eerst de waarschuwingen lezen en deze opvolgen ⇒ pagina 233, Werkzaamheden in de motorruimte.
- Als het remcontrolelampje  en het ABS-controlelampje  gelijktijdig branden, onmiddellijk de wagen stoppen en het remvloeistofpeil controleren ⇒ pagina 246, Remvloeistof. Als het remvloeistofpeil tot onder de "MIN"-markering is gedaald, niet verder rijden - gevaar voor ongevalen! Roep de hulp in van een vakman.
- Als het remvloeistofpeil in orde is, kan de storing in het remsysteem veroorzaakt zijn door een storing in de werking van het ABS. Hierdoor kunnen de achterwielen relatief snel blokkeren als er wordt geremd. Dit kan onder omstandigheden ertoe leiden dat de achterkant van de wagen uitbreekt - slippgevaar! De wagen stoppen en de hulp van een garage inroepen.

Ruitensproeiervloeistof*

Het controlelampje gaat branden bij te laag sproeiervloeistofpeil in het sproeiervloeistofreservoir.

Dit betekent dat u bij de volgende gelegenheid het reservoir moet bijvullen ⇒ pagina 243. ▶

In het display* van het instrumentenpaneel verschijnt de volgende melding¹⁾: **RUITENSPROEIERVLOEISTOF BIJVULLEN.**

Dynamo

Het controlelampje geeft een defect aan in de dynamo.

Het controlelampje  gaat branden wanneer u het contact inschakelt. Het lampje moet na het aanslaan van de motor uitgaan.

Gaat het controlelampje  tijdens het rijden branden, dan wordt de wagen-accu niet meer door de dynamo geladen. U moet direct de dichtstbijzijnde gespecialiseerde werkplaats opzoeken.

Omdat de accu zich geleidelijk onlaadt, alle niet noodzakelijke elektrische verbruikers uitschakelen.

Remblokken versleten

Als het -symbool gaat branden, een gespecialiseerde werkplaats opzoeken om de remblokken vóór (en veiligheidshalve ook achter) te laten controleren.

¹⁾ Afhankelijk van de uitvoering van het model.

²⁾ Afhankelijk van de uitvoering van het model

Bandenspanning

Het controlesysteem van de bandenspanning controleert de toerentallen van de wielen en ook het frequentiespectrum van elk wiel.



Afbeelding 50 Middenconsole: toets van het controlesysteem van de banden

Het controlelampje²⁾ van de banden vergelikt de omwentelingen en dus de loopcirceldiameter van ieder wiel m.b.v. van de ESC. Een wijziging in de loopcirceldiameter van een wiel wordt aangegeven door het controlelampje van de banden . De loopcirceldiameter van een band varieert als:

- De bandenspanning onvoldoende is.
- De bandenstructuur beschadigd is.
- De wagen onevenwichtig geladen is.
- De wielen van een as meer last dragen (bijvoorbeeld bij het rijden met een aanhangwagen of bij het op- en afrijden van steile hellingen).
- De wagen met sneeuwkettingen rijdt.

- Het reservewiel gemonteerd is.
- Het wiel van een as werd vervangen.

Bandenspanning instellen

Na het wijzigen van de bandenspanning of het vervangen van één of meerdere wielen, de toets ⇒ **Afbeelding 50** ingedrukt houden, met ingeschakeld contact, tot een akoestisch signaal klinkt en het controlelampje uitgaat.

Als de wielen een te hoge last dragen (bijvoorbeeld bij het rijden met een aanhangwagen of bij een te zware belasting), dient de bandenspanning te worden bijgesteld volgens de aanbevolen waarde in geval van maximale belasting (zie de sticker aan de binnenkant van de tankklep). Indrukken de toets van het controlesysteem voor banden om de nieuwe spanningswaarde te bevestigen.

Het controlelampje van het bandenspanningscontrolesysteem licht op

Als de bandenspanning van één of meerdere wielen onder de door de bestuurder ingestelde waarde komt, zal het controlelampje voor de banden oplichten ⇒ .

Het controlelampje voor de banden knippert

Een knipperend controlelampje voor de banden, geeft een storing aan. Ga dan naar de dichtstbijzijnde gespecialiseerde werkplaats.



ATTENTIE

- Wanneer het controlelampje voor de banden oplicht, onmiddellijk de snelheid verminderen en bruuske rem- of draaimanoeuvres vermijden. Zo snel mogelijk stoppen en de staat en de spanning van de banden controleren.
- De bestuurder draagt de verantwoordelijkheid voor de correcte bandenspanning. Daartoe dient de spanning regelmatig gecontroleerd te worden.
- In bepaalde omstandigheden (bijvoorbeeld bij sportief rijden, winterse weersomstandigheden of niet-geasfalteerde wegen) is het mogelijk dat het controlelampje voor de banden met vertraging of helemaal niet werkt.



Let op

Bij het loskoppelen van de accu zal het gele  controlelampje oplichten bij het inschakelen van het contact. Na een korte rit dient het lampje uit te gaan.

Defecte gloeilamp*

Het controlelampje gaat branden wanneer een gloeilamp in de buitenverlichting van de wagen defect is.

Het controlelampje  gaat branden, wanneer een gloeilampje in de buitenverlichting van de wagen (bijv. grootlicht links) defect is.

In het display van het instrumentenpaneel verschijnt de volgende melding¹⁾: **GROOTLICHT LINKS DEFECT.**

¹⁾ Afhankelijk van de uitvoering van het model.

Remsysteem* ①

Dit controlelampje gaat branden als het remvloeistofpeil te laag wordt of als zich een storing in het systeem voordoet.

Wanneer brandt dit controlelampje ②

- Als het remvloeistofpeil te laag is ⇒ pagina 246.

In het display van het instrumentenpaneel verschijnt de volgende melding¹⁾: **STOP KOELVLOEISTOF CONTROLLEREN INSTRUCTIEBOEKJE.**

- Als er een storing is in het remsysteem.

In het display van het instrumentenpaneel verschijnt de volgende melding¹⁾: **STORING REMMEN INSTRUCTIEBOEKJE.**

Dit controlelampje kan ook samen branden met het ABS-controlelampje.



ATTENTIE

- **Voordat u de motorkap opent, eerst de waarschuwingen lezen en deze opvolgen ⇒ pagina 233.**
- **Als het remcontrolelampje niet uitgaat of tijdens het rijden oplicht, is het remvloeistofpeil ⇒ pagina 246, Remvloeistof te laag - gevaar voor ongelukken! Stoppen, niet verder rijden. Roep de hulp in van een vakman.**
- **Als het remcontrolelampje ② samen met het ABS-controlelampje ② oplicht, kan de oorzaak ook een storing in de werking van het ABS zijn. Hierdoor kunnen de achterwielen relatief snel blokkeren als er wordt gered. Dit kan onder omstandigheden ertoe leiden dat de achterkant van de wagen uitbreekt - slijpgevaar! De motor uitzetten en de hulp van een garage inroepen.**

Handrem ②

Dit controlelampje gaat branden zodra de handrem wordt bediend.

Als met aangetrokken handrem sneller dan 6 km/u wordt gereden, verschijnt op het display van het instrumentenpaneel de volgende informatie-tekst¹⁾: **HANDREM AANGETROKKEN.** Tevens klinkt er een waarschuwingssignaal ⇒ pagina 189.

Motoroliedruk ③

Als het controlelampje rood gaat branden, betekent dat dat de motoroliedruk te laag is.

Als het symbool knippert en er klinken tegelijkertijd drie **waarschuwingssignalen**, de motor afzetten en het oliepeil controleren. Zo nodig olie bijvullen ⇒ pagina 236.

In het display van het instrumentenpaneel verschijnt de volgende melding¹⁾: **MOTOR UITZETTEN OLIEDRUK INSTRUCTIEBOEKJE.**

Als het symbool knippert, hoewel het oliepeil in orde is, *niet* verder rijden. De motor mag ook niet stationair draaien. Roep de hulp in van een vakman.

Oliepeil controleren ④

Als het controlelampje geel ④ gaat branden, moet het motoroliepeil zo snel mogelijk worden gecontroleerd. Vul de motorolie ⇒ pagina 239 bij de eerstvolgende gelegenheid bij.

¹⁾ Afhankelijk van de uitvoering van het model.

Oliepeilsensor defect* 

Als het controlelampje geel  knippert, moet u een gespecialiseerde werkplaats opzoeken en de oliepeilsensor laten controleren. Veiligheidshalve het oliepeil elke keer bij het tanken controleren.

Snelheidsregelsysteem (cruise control)* 

Het controlelampje brandt bij ingeschakeld snelheidsregelsysteem.

Het controlelampje  brandt bij ingeschakeld snelheidsregelsysteem. Voor meer aanwijzingen betreffende het snelheidsregelsysteem → pagina 193.

Waarschuwingslampje open portieren* 

Dit controlelampje geeft aan dat de portieren open zijn.

Het controlelampje  moet uitgaan wanneer alle portieren geheel (tot aan de tweede vergrendeling) zijn gesloten.

Het controlelampje werkt ook wanneer het contact is uitgeschakeld. Moet ca. 15 seconden, nadat de wagen afgesloten is, uit gaan.

Elektromechanische besturing* 

In wagens met elektro-mechanische besturing, hangt de stuurbekrachtiging af van de snelheid van de wagen en de stuurinslag.

Het controlelampje gaat enkele seconden branden bij het inschakelen van het contact. Het lampje moet na het aanslaan van de motor uitgaan.

Indien de accu losgekoppeld wordt, blijft het controlelampje branden, zelfs met draaiende motor. Het controlelampje schakelt niet uit tot een afstand van ca. 50 m afgelegd wordt.

Indien het lampje daarna niet uitgaat of tijdens de rit gaan branden, is er een storing in de elektro-mechanische stuurinrichting. Het controlelampje kan in verschillende kleuren oplichten voor het aangeven van functiestoringen. Licht de lamp geel op, betreft het een minder ernstige waarschuwing. Licht het controlelampje rood op dan werkt de stuurbekrachtiging niet, u dient zich dan onmiddellijk tot een gespecialiseerde werkplaats te wenden; in dit geval mag u niet blijven verder rijden. De wagen stoppen en de hulp van een garage inroepen. De stuurbekrachtiging werkt niet als de accu ontladen is of als de motor niet draait (bijvoorbeeld bij wegslepen). Bij geheel of gedeeltelijk uitgevallen stuurbekrachtiging moet u er rekening mee houden, dat u voor het sturen aanzienlijk meer kracht nodig hebt dan gewoonlijk.

In wagens uitgerust met ESC* is functie "Aanbeveling stuurmanoeuvre" voorzien. Zie → pagina 199.

Uitlaatgascontrolesysteem* 

Het controlelampje dient ter controle van het uitlaatsysteem.

Controlelampje  knippert:

Door een slecht draaiende motor kan de katalysator worden beschadigd. Snelheid minderen en voorzichtig naar de dichtstbijzijnde gespecialiseerde werkplaats rijden en de motor laten controleren.

In het display van het instrumentenpaneel verschijnt de volgende melding¹⁾: **UITLAATGASSEN GA BIJ GARAGE LANGS**

Controlelampje brandt:

Als zich tijdens het rijden een storing voordoet, neemt de kwaliteit van het uitlaatgas af (bijv. lambda-sonde defect). Snelheid minderen en voorzichtig naar de dichtstbijzijnde gespecialiseerde werkplaats rijden en de motor laten controleren.

De informatietekst op het display in het instrumentenpaneel luidt: **UITLAATGASSEN GA BIJ GARAGE LANGS.** ■

Elektronische Stabiliserings Controle (ESC)*

Er zijn twee informatiecontrolelampjes voor de elektronische stabilisatie. Het controlelampje  geeft informatie over de functie en  over de uitschakelstatus.

Beiden gaan tegelijkertijd branden na het inschakelen van het contact en gaan vervolgens uit na ongeveer 2 seconden, de tijd die nodig is om de functie te controleren.

Dit programma omvat het ABS, EDS en ASR-systeem. Het omvat ook de hulp bij noodremmen (BAS), automatische reiniging van remschijven en het stabilisatieprogramma van aanhangwagens (TSP).

Het controlelampje heeft de volgende functies:

- Het lampje knippert tijdens het rijden met de ASR/ESC in bedrijf.
- Het lampje brandt bij een storing in de ESC.
- Het ESC-lampje brandt ook bij een storing van het ABS omdat het ESC-systeem samen met het ABS werkt.

Als dit controlelampje  blijft branden, nadat u de motor hebt gestart, dan kan het systeem zichzelf hebben uitgeschakeld. U kunt in dit geval de ESC weer inschakelen door het contact uit en in te schakelen. Wanneer het controlelampje uitgaat, werkt het systeem weer naar behoren.

Het controlelampje geeft informatie over de uitschakelstatus van het systeem:

- Het blijft branden als de ASR na het indrukken van de schakelaar voor  wordt uitgeschakeld. ■



Storing in het sperdifferentieel (EDS)*

Het EDS werkt in combinatie met het ABS bij wagens die met de Elektronische Stabiliserings Controle (ESC) zijn uitgerust.*

Als het ABS-controlelampje gaat  branden, is het EDS uitgevallen. A.u.b. zo snel mogelijk een gespecialiseerde werkplaats opzoeken. Voor nadere informatie over het EDS → pagina 200, Elektronisch sperdifferentieel (EDS)*. ■

Aandrijfslipregeling (ASR)*

De aandrijfslipregeling voorkomt dat de aangedreven wielen doordraaien wanneer wordt geaccelereerd.

Er zijn twee informatiecontrolelampjes voor de tractiecontrole.  en . Beiden gaan tegelijkertijd branden na het inschakelen van het contact en gaan vervolgens uit na ongeveer 2 seconden, de tijd die nodig is om de functie te controleren. ►

¹⁾ Afhankelijk van de uitvoering van het model.

Het controlelampje  heeft de volgende functie:

- Knippert wanneer de ASR in werking is en de wagen rijdt.

Als het systeem uit staat of bij een storing in het systeem, blijft het controlelampje branden. Het ASR-controlelampje brandt ook bij een storing in het ABS, omdat de ASR samenwerkt met het ABS. Nadere aanwijzingen ⇒ pagina 197, Remmen

Het controlelampje  geeft informatie over de uitschakelstatus van het systeem:

- Het blijft branden als de ASR na het indrukken van de schakelaar voor wordt uitgeschakeld.

Door nogmaals op de knop te drukken wordt de ASR-functie hersteld en gaat het controlelampje uit. ■

Rempedaal intrappen 

Wanneer dit controlelampje gaat branden, moet u het rempedaal intrappen. Dit is noodzakelijk als de keuzehendel van automatische versnellingsbak* uit de standen **P** of **N** gehaald wordt. ■

Elektronische startblokkering* "Safe"

Dit bericht verschijnt wanneer een, voor deze wagen, onjuiste contactsleutel wordt gebruikt.

In de sleutel zit een microchip die de elektronische wegrijblokkering automatisch uitschakelt als de sleutel in het contactslot wordt gestoken. Zodra u

de sleutel uit het contact neemt, wordt de elektronische wegrijblokkering automatisch weer geactiveerd.

In het display van het instrumentenpaneel verschijnt de volgende melding¹⁾: **WEGRIJBLOKKERING** De wagen kan dan niet worden gestart ⇒ pagina 177.

Met de passende originele en gecodeerde SEAT-sleutel kan de motor echter wel worden gestart.

**Let op**

Alleen met originele SEAT-sleutels is een optimale werking van uw wagen gewaarborgd. ■

¹⁾ Afhankelijk van de uitvoering van het model.

Bedieningselementen aan het stuurwiel

Algemeen

Het stuurwiel bevat multifunctiemodules van waaruit functies van audio, telefoonuitrusting en radionavigatie van de wagen alsmede het overschakelen van de automatische versnellingsbak* bestuurd kunnen worden zonder de aandacht af te leiden van de besturing.

Er bestaan drie uitvoeringen multifunctiemodules:

- Uitvoering Audio, voor de controle vanaf het stuurwiel van de beschikbare audiofuncties.
- Uitvoering Audio + Telefoon, voor de bediening vanaf het stuurwiel van de beschikbare audiofuncties en van het telefoonsysteem.

Beide uitvoeringen kunnen gebruikt worden voor de controle van het audiosysteem (radio, audio-cd, mp3-cd, iPod¹⁾/USB¹⁾/SD¹⁾) en voor de controle van het radionavigatiesysteem, waarbij buiten de vorige functies ook de navigatiefunctie gecontroleerd wordt.

- Uitvoering voor automatische transmissie* ⇒ pagina 188. ■

¹⁾ Indien in de wagen geïnstalleerd.

Audiosysteem

Bedieningselementen aan het stuurwiel Audio-uitvoering

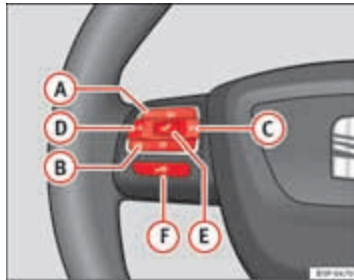

Abbeelding 51 Bedieningselementen aan het stuurwiel

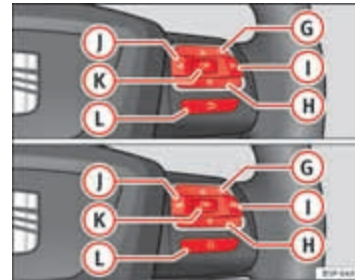

Abbeelding 52 Bedieningselementen aan het stuurwiel (afhankelijk van de uitvoering van het model)

Knop	Radio	Cd/MP3/USB*/iPod*	AUX ^{a)}
A	Volumeverhoging	Volumeverhoging	Volumeverhoging
B	Volumeverlaging	Volumeverlaging	Volumeverlaging
C	Zoekopdracht volgende zender	Volgende track Lang indrukken: snel vooruit	Geen specifieke functie
D	Zoekopdracht vorige zender	Vorige track Lang indrukken: snel achteruit	Geen specifieke functie
E	Geen specifieke functie	Geen specifieke functie	Geen specifieke functie
F	Stilte	Pauze	Stilte
G ^{b)}	Werkt op het display van het instrumentenpaneel	Werkt op het display van het instrumentenpaneel	Werkt op het display van het instrumentenpaneel
	Volgende voorselectie ^{a)}	Volgende track ^{a)}	Geen specifieke functie ^{a)}

H ^{b)}	Werkt op het display van het instrumentenpaneel	Werkt op het display van het instrumentenpaneel	Werkt op het display van het instrumentenpaneel
	Vorige voorselectie ^{a)}	Vorige track ^{a)}	Geen specifieke functie ^{a)}
I ^{b)}	Veranderen van menu in het instrumentenpaneel	Veranderen van menu in het instrumentenpaneel	Veranderen van menu in het instrumentenpaneel
	Vorige voorselectie	Veranderen van folder	Geen specifieke functie
J ^{b)}	Veranderen van menu in het instrumentenpaneel	Veranderen van menu in het instrumentenpaneel	Veranderen van menu in het instrumentenpaneel
	Vorige voorselectie	Veranderen van folder	Geen specifieke functie
K	Werkt op het instrumentenpaneel	Werkt op het instrumentenpaneel	Werkt op het instrumentenpaneel
L ^{b)}	Veranderen van bron	Veranderen van bron	Veranderen van bron
	Werkt op het instrumentenpaneel	Werkt op het instrumentenpaneel	Werkt op het instrumentenpaneel

^{a)} Enkel indien het paneel zich in het menu Audio bevindt.

^{b)} Afhankelijk van de uitvoering van het model

Bedieningselementen aan het stuurwiel Audio + Telefoon-uitvoering

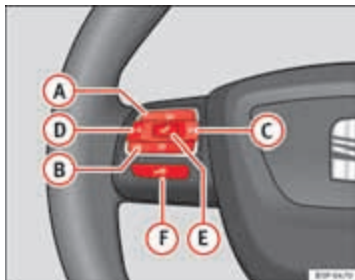

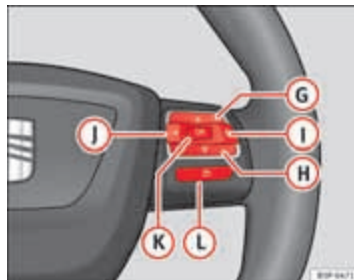

Abbeelding 53 Bedieningselementen aan het stuurwiel



Abbeelding 54 Bedieningselementen aan het stuurwiel (afhankelijk van de uitvoering van het model)

Knop	Radio	Cd/MP3/USB*/iPod*	AUX	TELEFOON
A	Volumeverhoging	Volumeverhoging	Volumeverhoging	Volumeverhoging
B	Volumeverlaging	Volumeverlaging	Volumeverlaging	Volumeverlaging
C	Zoekopdracht volgende zender	Volgende track Lang indrukken: snel vooruit	Geen specifieke functie	Geen specifieke functie
D	Zoekopdracht vorige zender	Vorige track Lang indrukken: snel achteruit	Geen specifieke functie	Geen specifieke functie
E	Toegang telefoonmenu in instrumentenpaneel	Toegang telefoonmenu in instrumentenpaneel	Toegang telefoonmenu in instrumentenpaneel	Oproep uitvoeren Inkomende oproep aanvaarden Huidige oproep beëindigen Lang indrukken: inkomende oproep weigeren
F	Activering stemherkenning	Activering stemherkenning	Activering stemherkenning	Activering spraakbediening/ Lopend gesprek onderbreken/ Deactivering spraakbediening
G	Volgende voorselectie ^{a)}	Volgende track ^{a)}	Geen specifieke functie	Vorige optie uit het menu/ lijst/ keuze weergegeven op instrumentenpaneel ^{b)}
H	Vorige voorselectie ^{a)}	Vorige track ^{a)}	Geen specifieke functie	Volgende optie uit het menu/ lijst/ keuze weergegeven op instrumentenpaneel ^{b)}
I	Veranderen van menu in het instrumentenpaneel	Veranderen van menu in het instrumentenpaneel	Veranderen van menu in het instrumentenpaneel	Veranderen van menu in het instrumentenpaneel
J	Veranderen van menu in het instrumentenpaneel	Veranderen van menu in het instrumentenpaneel	Veranderen van menu in het instrumentenpaneel	Veranderen van menu in het instrumentenpaneel ▶

	Werkt op het instrumentenpaneel	Werkt op het instrumentenpaneel	Werkt op het instrumentenpaneel	Bevestigen
	Werkt op het instrumentenpaneel	Werkt op het instrumentenpaneel	Werkt op het instrumentenpaneel	Terug naar vorig menu

a) Enkel indien het paneel zich in het menu Audio bevindt.

b) Uitsluitend als het instrumentenpaneel in het menu "TELEFOON" staat. Gebruiksvoorbeelden: Agenda, Gesprekslijsten, Cijferkeuze, Letterkeuze, Hoofdmenu.

Radionavigatiesysteem

Bedieningselementen aan het stuurwiel Audio + Telefoon

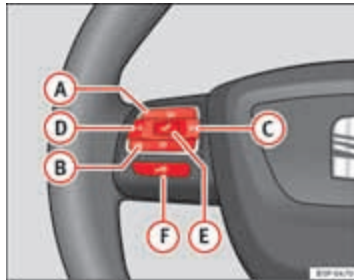

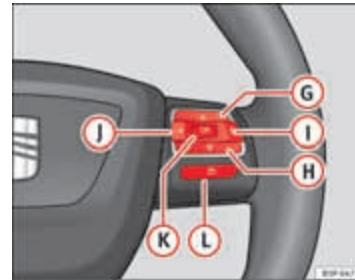

Afbeelding 55 Bedieningselementen aan het stuurwiel



Afbeelding 56 Bedieningselementen aan het stuurwiel (afhankelijk van de uitvoering van het model)

Knop	Radio	Cd/MP3/USB*/iPod*	AUX	NAVIGATIESYSTEEM	TELEFOON
A	Volumeverhoging	Volumeverhoging	Volumeverhoging	Volumeverhoging	Volumeverhoging
B	Volumeverlaging	Volumeverlaging	Volumeverlaging	Volumeverlaging	Volumeverlaging
C	Zoekopdracht volgende zender	Volgende track Lang indrukken: snel vooruit	Geen specifieke functie	Geen specifieke functie	Geen specifieke functie
D	Zoekopdracht vorige zender	Vorige track Lang indrukken: snel achteruit	Geen specifieke functie	Geen specifieke functie	Geen specifieke functie ▶

E	Geen specifieke functie	Geen specifieke functie	Geen specifieke functie	Geen specifieke functie	Binnenkomende oproep accepteren (kort indrukken) Binnenkomende oproep afwijzen (lang indrukken) Huidige oproep beëindigen/oproep maken (kort indrukken) Privémodus inschakelen (lang indrukken) Laatste nummer opnieuw oproepen (lang indrukken) ^{a)}
F	Activering van stemherkenning in mobiele telefoon die op systeem aangesloten is (als de telefoon deze functie ondersteunt)*/MUTE	Activering van stemherkenning in mobiele telefoon die op systeem aangesloten is (als de telefoon deze functie ondersteunt)*/MUTE	Activering van stemherkenning in mobiele telefoon die op systeem aangesloten is (als de telefoon deze functie ondersteunt)*/MUTE	Activering van stemherkenning in mobiele telefoon die op systeem aangesloten is (als de telefoon deze functie ondersteunt)*/MUTE	Activering van stemherkenning in mobiele telefoon die op systeem aangesloten is (als de telefoon deze functie ondersteunt)*/MUTE
G	Volgende voorselectie ^{b)}	Volgende track ^{b)}	Geen specifieke functie	Werkt op het instrumentenpaneel	Werkt op het instrumentenpaneel/Zonder specifieke functie
H	Vorige voorselectie ^{b)}	Vorige track ^{b)}	Geen specifieke functie	Werkt op het instrumentenpaneel	Werkt op het instrumentenpaneel/Zonder specifieke functie
I	Veranderen van menu in het instrumentenpaneel	Veranderen van menu in het instrumentenpaneel	Veranderen van menu in het instrumentenpaneel	Geen specifieke functie	Veranderen van menu in het instrumentenpaneel
J	Veranderen van menu in het instrumentenpaneel	Veranderen van menu in het instrumentenpaneel	Veranderen van menu in het instrumentenpaneel	Geen specifieke functie	Veranderen van menu in het instrumentenpaneel ▶

	Werkt op het instrumentenpaneel	Werkt op het instrumentenpaneel	Werkt op het instrumentenpaneel	Werkt op het instrumentenpaneel	Werkt op het instrumentenpaneel/Zonder specifieke functie
	Werkt op het instrumentenpaneel	Werkt op het instrumentenpaneel	Werkt op het instrumentenpaneel	Werkt op het instrumentenpaneel	Werkt op het instrumentenpaneel/Zonder specifieke functie

a) Voor een gedetailleerdere beschrijving van de functie van deze knop de gebruikershandleiding van het radionavigatiesysteem (SEAT Media System) raadplegen

b) Enkel indien het paneel zich in het menu Audio bevindt.

Ontgrendelen en vergrendelen

Centrale vergrendeling

Basisfuncties

De centrale vergrendeling maakt centraal ont- en vergrendelen van alle portieren en de achterklep mogelijk.

Beschrijving

Met de volgende vergrendelsystemen kunt u de centrale vergrendeling bedienen:

- **de sleutel**, door de sleutel in de slotcilinder van het bestuurdersportier te steken en handmatig te draaien,
- **de drukknop voor centrale vergrendeling**, elektrisch, in het interieur van de wagen ⇒ pagina 103.
- **de radiografische afstandsbediening**, via de knoppen geïntegreerd in de sleutel, ⇒ pagina 108

Beschikt over verschillende functies die de veiligheid van de wagen optimaliseren:

- "Safe"-beveiliging
- Veiligheidsontgrendelen*
- Automatisch vergrendelen door snelheid en automatisch ontgrendelen*
- Automatisch vergrendelen door onbedoeld openen
- Veiligheidsontgrendelen

Wagen ontgrendelen*

- Druk de toets  ⇒ Afbeelding 62 van de afstandsbediening in om alle portieren en de achterklep te ontgrendelen.

Portieren vergrendelen*

- Druk de toets  ⇒ Afbeelding 62 van de afstandsbediening in om alle portieren en de achterklep te vergrendelen of draai de portiersleutel in vergrendelrichting om alle portieren en de achterklep te vergrendelen.



ATTENTIE

- **Laat nooit kinderen of hulpbehoevenden alleen in de wagen, omdat zij in een noodgeval de wagen niet uit kunnen en zichzelf niet kunnen redden.**
- **Laat nooit kinderen in en bij de wagen spelen. In een afgesloten wagen kan het, afhankelijk van het jaargetijde, zo extreem warm of koud worden dat dit tot ernstig letsel, ziekte of zelfs de dood kan leiden. Sluit en vergrendel de achterklep en de portieren als u de wagen niet gebruikt.**
- **Altijd de sleutels meenemen. Verkeerd gebruik hiervan, bijvoorbeeld door kinderen, kan ernstige schade en ongevallen veroorzaken.**
 - De motor zou ongecontroleerd in werking gesteld kunnen worden.
 - Indien het contact ingeschakeld wordt, kan de elektrische uitrusting in werking gesteld worden met het risico op kneuzingen, bijvoorbeeld met de elektrische ruitbediening.

⚠ ATTENTIE (vervolg)

– De wagenportieren kunnen via de sleutel met afstandsbediening worden vergrendeld, waardoor hulp in noodsituaties wordt bemoeilijkt.

– Neem daarom altijd de sleutel mee wanneer u de wagen verlaat.

● Trek nooit de sleutel uit het contactslot zolang de wagen in beweging is. Het stuurslot zou het stuurwiel kunnen blokkeren en u bent dan niet meer in staat de wagen te besturen.

**Let op**

- Terwijl het bestuurdersportier open is, kan de wagen niet met afstandsbediening gesloten worden. Daardoor wordt voorkomen dat men zichzelf buitensluit.
- Indien het bestuurdersportier ontgrendeld wordt met de sleutelbaard, wordt enkel dit portier ontgrendeld en niet de hele wagen. Wanneer het contact wordt ingeschakeld, wordt het veiligheidssysteem "safe" van alle portieren gedeactiveerd (hoewel deze vergrendeld blijven) en wordt de drukknop van de centrale vergrendeling geactiveerd. Raadpleeg ⇒ pagina 103.
- Indien de centrale vergrendeling of het alarmsysteem beschadigd is, blijft het controlelampje van het bestuurdersportier branden gedurende ca. 30 seconden na het vergrendelen van de wagen.
- Als diefstalbeveiliging heeft alleen het bestuurdersportier een slotcilinder.

Veiligheidssysteem "Safe*"

De safe-beveiliging bemoeilijkt inbraakpogingen in de wagen doordat de portiergrepen en de drukknop voor de centrale vergrendeling buiten werking worden gesteld (afhankelijk van het land).

Safe-beveiliging inschakelen

- Eenmaal de vergrendeltoets  van de afstandsbediening indrukken. of
- Sleutel *eenmaal* in het slot van het bestuurdersportier in vergrendelstand draaien. De paraatheid van de safe-beveiliging wordt aangegeven door knipperen van het controlelampje in het bestuurdersportier. Het controlelampje knippert gedurende ca. twee seconden met korte intervallen en vervolgens iets langzamer.

Safe-beveiliging met vergrendelde wagen uitschakelen

- Druk binnen de twee seconden *tweemaal* de vergrendeltoets  van de afstandsbediening in. De wagen wordt vergrendeld zonder inschakeling van de safe-beveiliging. Het controlelampje van het bestuurdersportier knippert gedurende ca. twee seconden en gaat vervolgens uit. Na ca. 30 seconden gaat dit opnieuw knipperen.

Indien de safe-beveiliging niet ingeschakeld is, kan de wagen van binnenuit worden ontgrendeld en geopend. Hiertoe moet de portiergreep eenmaal aangetrokken worden. Bij het deactiveren van de safe-beveiliging, blijft het alarmsysteem* actief. De bewaking van het interieur* en de wegsleepbeveiliging worden gedeactiveerd*.

**ATTENTIE**

Bij ingeschakelde safe-beveiliging mogen er geen personen in de wagen blijven zitten, omdat in dit geval de portieren niet meer kunnen worden geopend van binnenuit. Vergrendelde portieren kunnen in een noodgeval de hulp aan de inzittenden bemoeilijken. Ingesloten personen zouden in een noodgeval niet uit de wagen kunnen komen.

Veiligheidsontgrendelen*

Met dit systeem kan alleen het bestuurdersportier of de hele wagen ontgrendeld worden.

Met de afstandsbediening, de ontgrendelingsknop  van de afstandsbediening eenmaal indrukken. De "Safe"-beveiliging van de hele wagen wordt uitgeschakeld, alleen het bestuurdersportier wordt ontgrendeld, het alarmsysteem wordt uitgeschakeld en het controlelampje gaat uit.

Ontgrendelen van alle portieren en de achterklep

Om alle portieren en de achterklep te kunnen openen, tweemaal na elkaar de ontgrendelingsknop  van de afstandsbediening indrukken.

Door de knop twee keer in minder dan 2 seconden in te drukken, worden de "Safe"-beveiliging van de hele wagen uitgeschakeld, alle portieren ontgrendeld en de achterklep geactiveerd. Het controlelampje gaat uit en het alarmsysteem wordt uitgeschakeld, in de wagens die hierover beschikken.

Automatisch vergrendelen door snelheid en automatisch ontgrendelen*

Deze beveiliging verhindert de toegang van buitenaf zolang de wagen in het verkeer is (bijvoorbeeld bij stilstand voor een verkeerslicht).

Vergrendelen

De portieren en de achterklep worden automatisch vergrendeld bij een rij-snelheid hoger dan 15 km/u.

Wordt bij stilstand een van de portieren geopend, waarna de wagen weer gaat rijden en de snelheid van 15 km/u overschrijdt, dan wordt het portier of de portieren weer vergrendeld.

Ontgrendelen

Het bestuurdersportier wordt automatisch ontgrendeld als de contactsleutel uit het contact wordt genomen.

Ieder portier kan binnenin individueel ontgrendeld en geopend worden (bijvoorbeeld om een passagier te laten uitstappen). Hiervoor dient de portiergreep in het portier eenmaal te worden bediend.

**ATTENTIE**

Als de wagen rijdt, mogen de handgrepen in het portier niet worden bediend: het portier wordt dan geopend.

Automatisch vergrendelen door onbedoeld openen*

Dit systeem van diefstalbeveiliging vermijdt dat de wagen uit vergetelheid open blijft.

Bij het ontgrendelen en als na verloop van 30 sec. geen enkel portier noch de achterklep opengaat, wordt de wagen automatisch weer vergrendeld. Deze functie voorkomt dat de wagen onbedoeld continu is ontgrendeld. ■

Veiligheidsontgrendelen

Wanneer de airbags bij een ongeval worden geactiveerd, wordt de hele wagen, behalve de achterklep ontgrendeld. De wagen kan binnenin met de centrale vergrendeling worden vergrendeld, na het contact uit en weer in te schakelen.

Om de portieren van buitenaf te vergrendelen, zie "Portieren noodsluiten". ■



Drukknop voor centrale vergrendeling

Met de drukknop voor de centrale vergrendeling kan de wagen binnenin worden ver- en ontgrendeld.



Afbeelding 57 Deel van de middenconsole: drukknop voor centrale vergrendeling

Portieren vergrendelen

- Druk op toets  ⇒ .

Portieren ontgrendelen

- Indrukken toets .

De drukknop voor de centrale vergrendeling werkt ook wanneer het contact is uitgeschakeld, behalve wanneer de "Safe"-beveiliging ingeschakeld is.



Wanneer uw wagen met de drukknop voor de centrale vergrendeling wordt vergrendeld, geldt het volgende: ►

- Het is niet mogelijk om de portieren en de achterklep van *buitenaf* te openen (om veiligheidsredenen bijv. bij het stilstaan voor een stoplicht).
- Het bestuurders- en/of bijrijdersportier kan niet worden vergrendeld, zolang een portier van de wagen openstaat (behalve de achterklep). Daardoor wordt voorkomen dat men zichzelf buitensluit.
- Het herhaald bedienen van de centrale vergrendeling doet de werking van de drukknop voor de centrale vergrendeling gedurende 30 seconden uitvallen. Daarna wordt de drukknop weer operationeel.
- Het gevaar bestaat de sleutel in de wagen achter te laten, als de wagen m.b.v. de drukknop voor centrale vergrendeling vergrendeld wordt, met gesloten bestuurdersportier en een van de achterportieren geopend. Bij het sluiten van een van deze portieren wordt de wagen vergrendeld met de sleutels in de wagen.
- U kunt de portieren binnenin afzonderlijk ontgrendelen en openen. Hier toe moet u *éénmaal* aan de portiergreep aan de binnenkant trekken.

**ATTENTIE**

- Een vergrendelde wagen kan een val worden voor kinderen en hulpbehoevende personen.
- De drukknop voor de centrale vergrendeling is niet operationeel in de volgende gevallen:
 - Als de wagen van buitenaf is gesloten (m.b.v. de afstandsbediening of de sleutel).
 - Zolang geen contact wordt gemaakt nadat de sleutel in het portierslot in de openingsstand is gedraaid.

**Let op**

- Gesloten wagen, knop  in oranje kleur.
- Open wagen, knop  in rode kleur.

Openen en sluiten - Handmatig aanpassen

Activering van de selectieve ontgrendeling

Draai, met geopend bestuurdersportier, de sleutel in ontgrendelrichting gedurende ca. 3 s.

Deactivering van de selectieve ontgrendeling

Draai, met geopend bestuurdersportier, de sleutel in vergrendelrichting gedurende ca. 3 s.

De activering of deactivering wordt bevestigd door het knipperen van de knipperlichten.

Activering van het automatisch vergrendelen

Druk de vergrendeltoets  van de drukknop van de centrale vergrendeling in, gedurende 3 s.

Deactivering van het automatisch vergrendelen

Druk de ontgrendeltoets  van de drukknop van de centrale vergrendeling in, gedurende 3 s.

De activering of deactivering wordt bevestigd door het knipperen van een vergrendeltoets. ■

Portieren noodsluiten

De portieren kunnen mechanisch vergrendeld worden indien de centrale vergrendeling niet werkt.

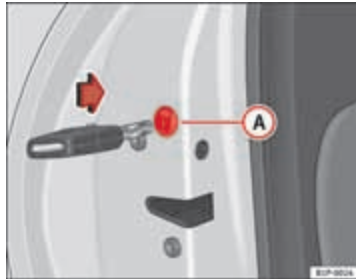

Afbeelding 58 Portieren noodsluiten

Noodvergrendelen bestuurdersportier

Steek de sleutel in het portierslot en draai rechtsonder voor het linkerportier en linksom voor het rechterportier.

Het portier is vergrendeld en kan niet meer van buitenaf worden geopend.

Noodvergrendelen overige portieren

Maak het portier open en verwijder de dop (A) ⇒ Afbeelding 58 waarop een slot afgebeeld staat. Daarachter bevindt zich een rond, draaiend onderdeel met in het midden een gleuf. Steek de sleutel in de gleuf en draai het onderdeel rechtsonder voor de rechterportieren en linksom voor de linkerportieren.

Plaats de dop en sluit het portier. Het portier is vergrendeld en kan niet meer van buitenaf worden geopend.

Vergrendelen bestuurdersportier, gesloten met noodsluiten

Steek de sleutel in het portierslot en draai linksom voor de linkerportieren en rechtsonder voor de rechterportieren.

Het slot is ontgrendeld en het portier kan worden geopend met de slotgreep aan de buitenkant.

Vergrendelen overige portieren, gesloten met noodsluiten

Ontgrendel hiertoe eerst het bestuurdersportier en stap in de wagen. Gebruik de portiergreep aan de binnenkant om het gewenste portier te openen. Bij het trekken aan de portierhendel aan de binnenkant van achterportieren voorzien van kindersloten, wordt het portier ontgrendeld maar gaat het niet open. Het portier kan alleen met de slotgreep aan de buitenkant geopend worden.



Let op

Indien u de wagen na het openen opnieuw wilt sluiten met noodsluiten, ga dan te werk zoals vooraf beschreven. ■

Kinderslot

De kindersloten voorkomen dat de achterportieren van binnenuit kunnen worden geopend. Hierdoor wordt voorkomen dat kinderen in hun onoplettendheid een portier openen tijdens het rijden.



Afbeelding 59 Kinderslot in het linkerportier



Afbeelding 60 Kinderslot in het rechterportier

Deze functie is onafhankelijk van het elektronische ontgrendel- en vergrendelsysteem van de wagen. Het is alleen van toepassing op de achterste portieren en kan enkel mechanisch in- of uitgeschakeld worden, zoals hieronder wordt beschreven:

Kinderslot inschakelen

- Wagen ontgrendelen en het portier openen dat beveiligd moet worden.
- Draai, met geopend portier, de gleuf met de wagensleutel rechtsom voor linkerportieren en linksom voor rechterportieren
⇒ Afbeelding 59, ⇒ Afbeelding 60.

Kinderslot uitschakelen

- Wagen ontgrendelen en het portier openen waarvan het kinderslot opgeheven moet worden.
- Draai, met geopend portier, de gleuf met de wagensleutel rechtsom voor rechterportieren en linksom voor linkerportieren
⇒ Afbeelding 59, ⇒ Afbeelding 60.

Als de kindersloten zijn ingeschakeld, kunnen de portieren alleen van buitenaf worden geopend. De kindersloten worden, met open portier, met de sleutel in de gleuf in- of uitgeschakeld zoals hierboven werd beschreven. ■

Sleutels

Sleutelset

Een sleutelset bestaat uit een sleutel met afstandsbediening, een sleutel zonder afstandsbediening en een kunststof sleutelhanger*.



Afbeelding 61 Sleutelset

De sleutelset van uw wagen bestaat uit:

- een sleutel ⇒ Afbeelding 61 (A) met uitklapbare sleutelbaard,
- een sleutel zonder afstandsbediening, (B),
- een kunststof sleutelhanger* (C).

Nieuwe sleutels

Als u een nieuwe sleutel nodig hebt, kunt u met het chassisnummer van de wagen naar een Technische Dienst gaan.

⚠ ATTENTIE

- Verkeerd gebruik van de contactsleutel kan ernstig lichamelijk letsel als gevolg hebben.
- Laat nooit kinderen of hulpbehoevenden alleen in de wagen, omdat zij in een noodgeval de wagen niet uit kunnen en zichzelf niet kunnen redden.
- Ongecontroleerd gebruik van de wagen sleutel door derden kan ertoe leiden dat de motor wordt gestart of elektrische uitrustingen (bijv. elektrische ruiten) worden bediend - gevaar voor ongevallen! De wagenportieren kunnen via de sleutel met afstandsbediening worden vergrendeld, waardoor hulp in noodsituaties wordt bemoeilijkt.
- Laat nooit een bij de wagen behorende sleutel achter in de wagen. Als derden uw wagen zonder toestemming gebruiken, kan dit tot schade aan of diefstal van de wagen leiden. Neem daarom altijd de sleutel mee wanneer u de wagen verlaat.
- Trek nooit de sleutel uit het contactslot zolang de wagen in beweging is. Het stuurslot zou het stuurwiel kunnen blokkeren en u bent dan niet meer in staat de wagen te besturen.

⚠ VOORZICHTIG

In de sleutel met afstandsbediening zitten elektronische componenten. Bescherm de sleutels tegen vocht en stoten.

Radiografische afstandsbediening

Wagen ont- en vergrendelen

Met de radiografische afstandsbediening kan de wagen van op afstand worden ont- en vergrendeld.

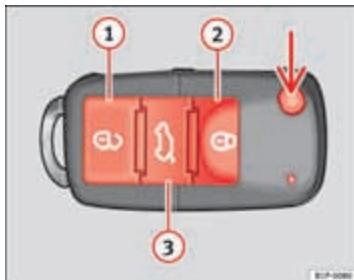

Afbeelding 62 Knoppen op sleutel met radiografische afstandsbediening



Afbeelding 63 Bereik radiografische afstandsbediening

M.b.v. de toets ⇒ Afbeelding 62 (pijl) van de afstandsbediening, wordt de sleutelbaard ontgrendeld.

Wagen ontgrendelen  ⇒ Afbeelding 62 .



Wagen vergrendelen  ⇒ Afbeelding 62 .

Achterklep ontgrendelen. Op knop  ⇒ Afbeelding 62  drukken, tot alle knipperlichten van de wagen even knipperen. Bij het indrukken van ontgrendelingsknop  , beschikt u over 2 minuten om de achterklep te openen. Na verloop van deze tijd wordt die weer vergrendeld.

Bovendien knippert het controlelampje van de sleutelbatterij ⇒ Afbeelding 62.

De zender met de batterijen is ondergebracht in de sleutel met afstandsbediening. De ontvanger zit in het interieur van de wagen. Het maximaal bereik hangt af van verschillende factoren. Bij zwakker wordende batterijen wordt de reikwijdte kleiner. ▶

Selectief openen*

Door eenmaal op toets  => Afbeelding 62  te drukken, wordt alleen het bestuurdersportier ontgrendeld, terwijl de overige portieren gesloten blijven.



Tweemaal de knop  => Afbeelding 62  indrukken. Alle portieren worden ontgrendeld.

⚠ ATTENTIE

- Verkeerd gebruik van de contactsleutel kan ernstig lichamelijk letsel als gevolg hebben.
- Laat nooit kinderen of hulpbehoevenden alleen in de wagen, omdat zij in een noodgeval de wagen niet uit kunnen en zichzelf niet kunnen redden.
- Laat nooit een bij de wagen behorende sleutel achter in de wagen. Dat kan zowel tot ernstig lichamelijk letsel als ongevallen en ook diefstal van uw wagen leiden. Neem daarom altijd de sleutel mee wanneer u de wagen verlaat.
- Ongecontroleerd gebruik van de wagensleutel door derden kan ertoe leiden dat de motor wordt gestart of elektrische uitrustingen (bijv. elektrische ruiten) worden bediend - gevaar voor ongevallen! De wagen kan met de sleutel met radiografische afstandsbediening worden vergrendeld waardoor in een noodsituatie hulp wordt bemoeilijkt.

ℹ Let op

- De radiografische afstandsbediening kan ook zodanig worden geprogrammeerd, dat alleen het bestuurdersportier al bij de eerste druk op de ontgrendelingsknop van de sleutel wordt ontgrendeld. Bij een tweede druk op de ontgrendelingsknop worden alle portieren en de achterklep ontgrendeld.
- De radiografische afstandsbediening werkt alleen als deze zich binnen het bereik bevindt => Afbeelding 63 (rood vlak).

- Wanneer u de wagen ontgrendelt met knop   zonder dat een van de portieren of de achterklep binnen 30 seconden geopend wordt, wordt de wagen automatisch weer vergrendeld. Deze functie voorkomt dat de wagen onbedoeld continu is ontgrendeld.
- Als u de wagen met de radiografische afstandsbediening niet kunt ontgrendelen, moet u de sleutel met radiografische afstandsbediening opnieuw laten synchroniseren => pagina 109. ■

Batterij vervangen

Als het batterij-controlelampje van de sleutel niet knippert bij het indrukken van de knoppen, dient de batterij binnenkort te worden vervangen.

⚠ VOORZICHTIG

Het gebruik van ongeschikte batterijen kan de radiografische afstandsbediening beschadigen. Vervang daarom de lege batterij altijd door een nieuwe van dezelfde intensiteit en afmetingen.

♻ Milieu-aanwijzing

Lege batterijen kunnen schadelijk zijn voor het milieu. Gooi ze daarom niet weg, maar lever ze in als klein chemisch afval (KCA). ■

Sleutel met afstandsbediening synchroniseren

Indien de wagen niet kan worden ontgrendeld of vergrendeld met de sleutel met afstandsbediening, moet deze opnieuw gesynchroniseerd worden.

- Toets  op de afstandsbediening indrukken => Afbeelding 62. ▶

- Vergrendel vervolgens de wagen met de sleutelbaard **binnen een minuut**.

Als u vaak de -knop indrukt buiten het werkingsgebied van de radiografische afstandsbediening, kunt u de wagen misschien niet meer ont- en vergrendelen met de afstandsbediening. De sleutel met afstandsbediening moet dan opnieuw worden gesynchroniseerd.

Nieuwe sleutels met afstandsbediening zijn verkrijgbaar bij de Technische Dienst. Deze sleutels moeten in dezelfde zaak worden gesynchroniseerd.

Er kunnen maximaal vier sleutels met radiografische afstandsbediening worden gebruikt.

Alarmsysteem*

Beschrijving van het alarmsysteem*

Het alarmsysteem treedt in werking bij onbevoegd binnendringen in de wagen.

Met behulp van het alarmsysteem moeten inbraakpogingen en diefstal van de wagen worden bemoeilijkt. Het systeem activeert bij het ontgrendelen met de mechanische sleutel en bij onbevoegd binnendringen in de wagen akoestische en optische waarschuwingssignalen.

Het alarmsysteem wordt bij het vergrendelen van de wagen automatisch ingeschakeld. Het systeem is daarna direct paraat.

Wanneer treedt het alarmsysteem in werking?

Als bij de vergrendelde wagen de volgende handelingen onbevoegd worden uitgevoerd:

- Mechanisch ontgrendelen van de wagen met de sleutel
- Openen van een portier
- Openen van de motorkap
- Openen van de achterklep
- Inschakelen van het contact
- Beweging in de wagen
- Verkeerde handeling aan het alarmsysteem
- Loskoppelen van de accu

Daarbij werken gedurende ca. 30 seconden de claxon en knipperlichten. Deze cyclus kan zich tot 10 keer herhalen, afhankelijk van het land.

Wagen mechanisch ontgrendelen (noodopenen)

Indien de radiografische afstandsbediening is uitgevallen en de wagen met de sleutel moet worden geopend, gaat u dan als volgt te werk:

- De sleutelbaard uitklappen door op de knop (pijl) te drukken.
- De wagen aan het bestuurdersportier ontgrendelen. Het alarmsysteem blijft ingeschakeld. Het alarmsysteem wordt echter niet geactiveerd.
- U hebt 15 seconden de tijd om het contact in te schakelen. Als u het contact inschakelt, herkent de elektronische wegblokkering een geldige sleutel en schakelt het alarmsysteem uit. Als u het contact niet inschakelt, gaat het alarmsysteem na 15 seconden af.

Alle portieren handmatig openen

Bij wagens zonder alarm worden bij het handmatig openen van het bestuurdersportier alle portieren ontgrendeld.

Hoe wordt het alarmsysteem uitgeschakeld?

Het alarm uitschakelen door de wagen via de ontgrendelingsknop van de radiografische afstandsbediening te ontgrendelen of de contactsleutel in het contact te steken. ▶

**Let op**

- Als na afloop van het alarmsignaal nogmaals in de beveiligde zone wordt ingebroken (bijv. na het openen van een portier wordt de achterklep geopend), wordt het alarmsysteem opnieuw geactiveerd.
- De wagenbewaking blijft ook gegarandeerd als de accukabels worden losgemaakt of de accu niet meer werkt indien het alarmsysteem geactiveerd is.
- Als een van de beide accukabels bij een geactiveerd alarmsysteem wordt losgemaakt, treedt het alarmsysteem in werking.

Volumetrische sensor*

Bewakings- of controlefunctie inbegrepen in het alarmsysteem, dat via ultrasoon geluid de niet geautoriseerde toegang tot de wagen opspoot.*

Het systeem beschikt over 3 sensoren, 2 zenders en een ontvanger.

Activering

- Dit wordt automatisch ingeschakeld bij het activeren van het alarmsysteem, zowel wanneer u op mechanische wijze de wagen met de sleutel afsluit als wanneer u op de toets  van de afstandsbediening drukt.

Buiten werking stellen

- Druk tweemaal op toets  van de afstandsbediening. Enkel de volumetrische sensor wordt gedeactiveerd. Het alarmsysteem blijft geactiveerd.

**ATTENTIE**

- De "Safe-"beveiliging wordt gedeactiveerd indien de volumetrische sensor gedeactiveerd wordt.
- In voertuigen met een scheidingsnet, zal het alarmsysteem niet correct werken door interferenties in de sensor.

**Let op**

- Indien het alarmsysteem is afgegaan als gevolg van de volumetrische sensor, dan wordt dit bij het openen van de wagen aangegeven via het knipperen van het controlelampje van het bestuurdersportier. Dit knipperen is anders dan wanneer het alarmsysteem aanstaat.

Achterklep

Openen en sluiten

De werking van de achterklepontgrendeling is elektrisch. Het achterklepslot wordt geactiveerd door op het embleem te drukken.



Afbeelding 64 Achterklep: van buitenaf openen



Afbeelding 65 Deel van de binnenbekleding van de achterklep: uitsparing voor dichttrekken

Openen van de achterklep

- Trek aan de handgreep en til de achterklep op ⇒ Afbeelding 64. De achterklep gaat verder vanzelf open.

Achterklep sluiten

- Houd de klep met een van de beide handgrepen van de binnenbekleding vast en sluit de klep door deze zachtjes aan te duwen.

Dit systeem is al dan niet operationeel naargelang de status van de wagen.

Als de achterklep vergrendeld is, kan ze niet geopend worden; is ze echter ontgrendeld, dan is de ontgrendeling operationeel en kan ze geopend worden.

Om de status vergrendelen/ontgrendelen te wijzigen, druk op de drukknoop  of op de knop ① van de sleutel met afstandsbediening.

Is de achterklep open of niet juist gesloten, dan wordt dit op het display van het instrumentenpaneel weergegeven.* Als de achterklep bij een snelheid ►

boven de 6 km/u open gaat, klinkt er bovendien een waarschuwingssignaal.*

ATTENTIE

- Een niet correct gesloten achterklep kan gevaarlijk zijn.
- De achterklep mag niet geopend worden als de mist- en achteruitrijlichten zijn ingeschakeld. Dit kan de controlelampjes beschadigen
- Achterklep niet met de hand op de achterruit dichtdrukken. De achterruit zou kunnen breken - verwondingsgevaar!
- Nadat u de achterklep dicht hebt gedaan, dient u te controleren of deze ook vergrendeld is, omdat deze anders tijdens het rijden onverwacht open kan gaan.
- Als de achterklep niet helemaal dicht zit, maak dan de klep met de handgreep open en sluit de klep correct. Probeer de klep niet te sluiten door er hard tegen aan te drukken, omdat hierdoor het oppervlak van de klep kan worden beschadigd.
- Laat nooit kinderen in en bij de wagen spelen. In een afgesloten wagen kan het, afhankelijk van het jaargetijde, zo extreem warm of koud worden dat dit tot ernstig letsel, ziekte of zelfs de dood kan leiden. Sluit en vergrendel de achterklep en de portieren als u de wagen niet gebruikt.
- Sluit de achterklep nooit zonder op te letten of onbeheerst, omdat dit ernstig letsel voor u of anderen tot gevolg kan hebben. Zorg er altijd voor dat niemand in het zwembereik van de achterklep staat.
- Nooit met een op een kier staande of zelfs open achterklep rijden, omdat er dan uitlaatgassen in het interieur kunnen binnendringen. Gevaar voor vergiftiging!
- Als alleen de achterklep geopend wordt, vergeet dan de sleutel niet in de bagageruimte. De wagen kan niet geopend worden als de sleutel binnen achtergelaten wordt.

Noodopenen

Maakt openen mogelijk in geval de centrale vergrendeling niet werkt (bijvoorbeeld bij lege batterij).



Afbeelding 66 Achterklep: noodontgrendeling

In de bekleding van de bagageruimte zit een gleuf die toegang geeft tot het mechanisme voor noodopenen.

Openen van de achterklep vanaf de binnenzijde van de bagageruimte

- Steek de sleutelbaard in de gleuf en ontgrendel het sluitsysteem door de sleutel linksom te draaien, zoals de pijl aangeeft → Afbeelding 66.

Ruiten

Ruiten elektrisch openen of sluiten

Via de bedieningselementen in het bestuurdersportier kunnen de voorste en achterste ruiten worden bediend.

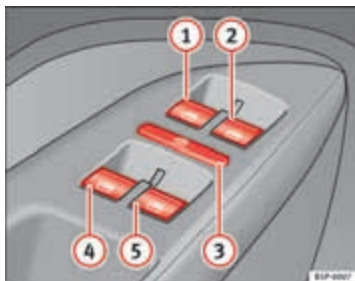

Afbeelding 67 Deel van het bestuurdersportier: bedieningselementen van voorste en achterste ruiten

Ruiten openen of sluiten

- Eenmaal de -knop indrukken om de betreffende ruit te openen.
- Eenmaal de -knop omhoogtrekken om de betreffende ruit te sluiten ⇒ .

Sluit de ruiten altijd helemaal als u de wagen parkeert of onbewaakt achterlaat ⇒ .

Nadat het contact is uitgeschakeld, kan de ruitbediening nog ca. 10 minuten worden gebruikt zolang de contactsleutel niet uit het contactslot is getrokken en het bestuurders- of bijrijdersportier niet werd geopend.

Knoppen in het bestuurdersportier

- ① Knop voor de ruit in het linkervoorportier
- ② Knop voor de ruit in het rechtermotorportier

Knoppen voor de achterste ruiten*

- ③ Veiligheidsschakelaar voor het uitschakelen van de ruitbedieningsknoppen in de achterportieren
- ④ Knop voor de ruit in het linkerachterportier
- ⑤ Knop voor de ruit in het rechterachterportier

Veiligheidsschakelaar

Met veiligheidsschakelaar ③ in het bestuurdersportier kunnen de ruitbedieningsknoppen in de achterportieren buiten werking worden gesteld.

Veiligheidsschakelaar niet ingedrukt: de knoppen van de achterste portieren zijn geactiveerd.

Veiligheidsschakelaar ingedrukt: de knoppen van de achterste portieren zijn gedeactiveerd.



ATTENTIE

- Verkeerd gebruik van de elektrische ruitbediening kan lichamelijk letsel tot gevolg hebben!
- Sluit de ruiten nooit zonder op te letten of onbeheerst, omdat dit ernstig letsel voor u of anderen tot gevolg kan hebben. Vergewis uzelf er daarom van dat er zich niemand in het werkingsgebied van de ruiten bevindt.
- Neem altijd de sleutel mee wanneer u de wagen verlaat.
- Laat nooit kinderen of hulpbehoevende personen alleen achter in de wagen - vooral niet als zij bij de sleutel kunnen. Ongecontroleerd gebruik van de wagensleutel door derden kan ertoe leiden dat de motor wordt gestart of elektrische uitrustingen (bijv. elektrische ruiten) worden bediend ▶

⚠ ATTENTIE (vervolg)

- gevaar voor ongevallen! De wagenportieren kunnen via de sleutel met afstandsbediening worden vergrendeld, waardoor hulp in noodsituaties wordt bemoeilijkt.

- De ruitbediening werkt pas niet meer wanneer de contactsleutel uit het contactslot wordt getrokken en een van de voorportieren wordt geopend.
- Stel - indien nodig - de ruitbediening achterin met de veiligheidsschakelaar buiten werking. Vergewis uzelf ervan dat deze inderdaad buiten werking is.

**Let op**

Als het sluiten van de ruit stroef verloopt of wordt tegengewerkt door een obstakel, wordt de ruit meteen weer geopend ⇒ pagina 115. In dit geval moet u controleren waarom de ruit niet kon worden gesloten voordat u opnieuw probeert deze te sluiten.

Sluit-/openingsautomaat

Dankzij de sluit-/openingsautomaat hoeft u de knop niet te blijven indrukken.

Sluitautomaat

- Trek de knop voor de ruitbediening kort tot in de tweede stand naar boven. De ruit sluit volledig.

Openingsautomaat

- Druk de knop voor de ruitbediening kort tot in de tweede stand naar beneden. De ruit gaat helemaal open.

Weer activeren van de sluit- en openingsautomaat

- Sluit alle ruiten.
- Steek de sleutel in het portierstot en houd de sleutel ten minste één seconde in de sluitstand. De sluit- en openingsautomaat is nu weer bedrijfsklaar.

Knoppen ⇒ Afbeelding 67 ① en ② hebben twee standen voor het openen en twee voor het sluiten van de ruiten. Daardoor is het eenvoudiger het openen en sluiten gecontroleerd uit te voeren.

Wanneer het contact is uitgeschakeld werkt de sluitautomaat niet meer, ook niet wanneer de sleutel nog in het contactslot zit.

Als de massakabel van de accu is losgemaakt en daarna weer vastgemaakt of de accu is ontladen, is de sluit- en openingsautomaat buiten werking en moet deze weer worden geactiveerd.

Als er sprake is van een functiestoring, werken de sluit- en openingsautomaat en de sluitkrachtbegrenzing niet correct. Ga dan naar een gespecialiseerde werkplaats.

Sluitkrachtbegrenzing van de ruiten

De ruiten zijn voorzien van sluitkrachtbegrenzing. Dit vermindert de kans op verwondingen bij het sluiten van ruiten.

- Als het automatisch sluiten van een ruit stroef verloopt of wordt tegengewerkt door een obstakel, stopt het sluiten van de ruit in deze stand en wordt de ruit meteen weer geopend ⇒ ⚠.
- Binnen tien seconden controleren waarom de ruit niet werd gesloten voordat u opnieuw probeert de ruit te sluiten. Na 10 seconden keert deze terug naar haar normale automatische werking. ▶

- Als de ruit weer stroef sluit of door een obstakel niet kan worden gesloten, stopt het sluiten van de ruit in deze stand.
- Als u er niet achter kunt komen waarom de ruit niet kan worden gesloten, probeert u dan de ruit binnen 5 seconden opnieuw te sluiten.

Wanneer u langer dan 10 resp. 5 seconden wacht, wordt de ruit bij het bedienen van een knop weer volledig geopend en is de sluitautomaat weer ingeschakeld.

Als er sprake is van een functiestoring, werken de sluit- en openingsautomaat en de sluitkrachtbegrenzing niet correct. Ga dan naar een gespecialiseerde werkplaats.



ATTENTIE

- **Verkeerd gebruik van de elektrische ruitbediening kan lichamelijk letsel tot gevolg hebben!**
- **Wanneer u –ook al is het voor even– de wagen verlaat, trek dan altijd de contactsleutel uit het contactslot. Let erop dat er nooit kinderen zonder toezicht achterblijven in de wagen.**
- **De ruitbediening werkt pas niet meer wanneer de contactsleutel uit het contactslot wordt getrokken en een van de voorportieren wordt geopend.**
- **Sluit de ruiten nooit zonder op te letten of onbeheerst, omdat dit ernstig letsel voor u of anderen tot gevolg kan hebben. Vergewis uzelf ervan dat er zich niemand in het werkingsgebied van de ruiten bevindt.**
- **Laat nooit personen achter in de wagen als u de wagen van buiten vergrendelt - de ramen kunnen in geval van nood niet meer worden geopend!**



Let op

Er is geen sluitkrachtbegrenzing als de ruiten van buitenaf met de contactsleutel worden gesloten (comfort-sluiten) ⇒ pagina 116.

Comfortopenen en -sluiten*

Via het portierslot

- De sleutel in het slot van het bestuurdersportier in openings- resp. sluitstand houden totdat alle ruiten geopend resp. gesloten zijn.
- Wanneer u de sleutel loslaat, wordt de werking onderbroken.

Via de afstandsbediening

- Houd de vergrendeltoets van de afstandsbediening ingedrukt gedurende ca. 3 seconden. Alle ruiten met elektrische ruitbediening worden geopend resp. gesloten.
- Op de ontgrendelingsknop drukken, om de werking te onderbreken.
- Zodra de ramen volledig zijn gesloten, zullen de knipperlichten even knipperen.

Schuif-/kanteldak*

Schuif-/kanteldak openen of sluiten

Het schuif-/kanteldak wordt bij ingeschakeld contact met de draaischakelaar geopend of gesloten.

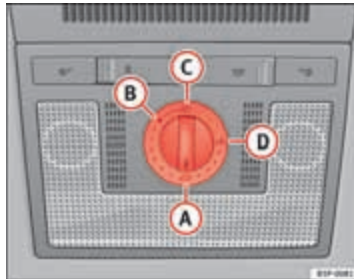

Afbeelding 68 Deel van de hemelbekleding: draaischakelaar schuif-/kanteldak

Schuif-/kanteldak sluiten

- Draaischakelaar in stand **A** draaien ⇒ Afbeelding 68 ⇒ ⚠.

Openschuiven/omhoogkantelen van het schuif-/kanteldak

- Draaischakelaar in stand **B** draaien. Het dak opent tot in de comfortstand, waarin windgeluiden tot een minimum worden beperkt.
- Om het dak nog verder te openen de schakelaar in stand **C** draaien en vasthouden tot het dak de gewenste stand heeft bereikt.

Schuif-/kanteldak omhoogzetten

- Draai de draaischakelaar in stand **D**.

Sluit het schuif-/kanteldak altijd volledig wanneer u de wagen geparkeerd of onbeheerd achterlaat ⇒ ⚠.

Nadat het contact is uitgeschakeld, kunt u het schuif-/kanteldak nog ca. tien minuten openen of sluiten zolang het bestuurders- of bijrijdersportier niet wordt geopend.

Zonnescherm

Het zonnescherm gaat samen met het schuif-/kanteldak open. Het kan bij gesloten dak worden dichtgeschoven.

⚠ ATTENTIE

- Verkeerd gebruik van het schuif-/kanteldak kan lichamelijk letsel tot gevolg hebben.
- Sluit het schuif-/kanteldak nooit zonder op te letten of onbeheerst, omdat dit ernstige letsels voor u of anderen tot gevolg kan hebben. Vergewis uzelf er daarom van dat er zich niemand in het werkingsgebied van het schuif-/kanteldak bevindt.
- Neem altijd de sleutel mee wanneer u de wagen verlaat.
- Laat nooit kinderen of hulpbehoevende personen alleen achter in de wagen - vooral niet als zij bij de sleutel kunnen. Ongecontroleerd gebruik van de wagensleutel door derden kan ertoe leiden dat de motor wordt gestart of elektrische uitrustingen (bijv. elektrisch schuif-/kanteldak) worden bediend - gevaar voor ongevallen! De wagenportieren kunnen via de sleutel met afstandsbediening worden vergrendeld, waardoor hulp in noodsituaties wordt bemoeilijkt.
- Het schuif-/kanteldak werkt tot een van de voorportieren wordt geopend en de contactsleutel uit het contactslot wordt getrokken.

Comfortsluiten*

Via het portierslot

- Houd de sleutel in het bestuurdersportier in de sluitstand tot het schuif-/kanteldak is gesloten.
- Wanneer u de sleutel loslaat, wordt de werking onderbroken.

Via de afstandsbediening

- Houd de vergrendeltoets van de afstandsbediening ingedrukt gedurende ca. 3 seconden. Het schuif-/kanteldak wordt gesloten.
- De ontgrendelknop loslaten om de werking te onderbreken.
- Na het volledig sluiten van het schuif-/kanteldak knipperen de knipperlichten.



Let op

Bij het comfortsluiten van buitenaf blijft de draaischakelaar van het schuif-/kanteldak in de laatsgekozen stand staan en moet deze aan het begin van de rit weer opnieuw worden ingesteld.

Sluitkrachtbegrenzing van het schuif-/kanteldak*

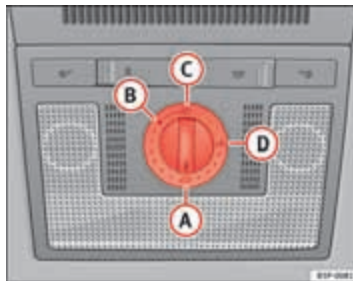

Afbeelding 69 Deel van de hemelbekleding: draaischakelaar schuif-/kanteldak

Het schuif-/kanteldak is uitgerust met *sluitkrachtbegrenzing* die voorkomt dat objecten bij het sluiten van het dak gekneld raken. De sluitkrachtbegrenzing voorkomt echter niet dat vingers in het zonnescherm gekneld kunnen raken. Wanneer het schuif-/kanteldak wordt geblokkeerd bij het sluiten, stopt het en wordt het meteen weer geopend.

Een door sluitkrachtbegrenzing opnieuw geopend schuif-/kanteldak kunt u sluiten door de draaischakelaar in stand **A** ⇒ Afbeelding 69 te drukken, tot het schuif-/kanteldak volledig is gesloten. **Let er daarbij op dat het schuif-/kanteldak nu zonder sluitkrachtbegrenzing wordt gesloten.**

Licht en zicht

Licht

Licht in- en uitschakelen ☀



Afbeelding 70 Deel van het dashboard: lichtschaakelaar, mistlampen en mistachterlicht

Stadslicht inschakelen

- Lichtschakelaar ⇒ Afbeelding 70 in stand 0 draaien.

Dimlicht inschakelen

- Lichtschakelaar in stand 1 draaien.

Licht uitschakelen

- Lichtschakelaar in stand 0 draaien.

Mistlampen inschakelen*

- Schakelaar vanuit positie 0 of 1 tot de eerste stand uittrekken. Het symbool 2 van de lichtschaakelaar gaat branden.

Mistachterlicht inschakelen (wagens met mistlampen)

- Schakelaar vanuit positie 0 of 1 tot de tweede stand uittrekken ⇒ ⚠. Een controlelampje in het instrumentenpaneel gaat branden.

Mistachterlicht inschakelen (wagens zonder mistlampen)

- Schakelaar tot aanslag vanaf stand 1 trekken. Een controlelampje in het instrumentenpaneel gaat branden.



ATTENTIE

Rijd nooit met stadslicht - gevaar voor ongevallen! Het stadslicht is niet helder genoeg om de weg voor u voldoende te verlichten of door andere verkeersdeelnemers te worden gezien. Schakel daarom in het donker of bij slecht zicht altijd het dimlicht in.



Let op

- Het dimlicht brandt alleen bij ingeschakeld contact. Bij het uitschakelen van het contact, wordt het stadslicht automatisch ingeschakeld.
- Als bij ingeschakelde wagenverlichting de contactsleutel uit het contactslot wordt getrokken, klinkt er een waarschuwingssignaal zolang het bestuursportier is geopend. Dat herinnert u eraan de verlichting uit te schakelen. ▶

- Het licht van het mistachterlicht is zo fel dat het achterop komend verkeer daardoor kan worden verblind. Gebruik de mistachterlichten alleen bij gering zicht.
- Als u met een af fabriek ingebouwde *trekhaak* een aanhangwagen met mistachterlicht trekt, wordt het mistachterlicht van de trekkende wagen automatisch uitgeschakeld.
- Let bij het gebruik van de beschreven verlichting op de wettelijke bepalingen.
- Afhankelijk van de weersomstandigheden (erg koud of vochtig) kunnen de koplampen voor, achter en de knipperlichten tijdelijk aanslaan. Dit heeft geen invloed op de levensduur van het verlichtingssysteem. Bij het inschakelen van de lichten, ontwasemen de koplampen snel. ■

Automatische rijlichtregeling*



Afbeelding 71 Automatische rijlichtregeling

Activering

- Schakelaar in stand "Auto" draaien. Deze aanduiding zal oplichten.

Buiten werking stellen

- Lichtschakelaar in stand 0 draaien.

Automatische rijlichtregeling

Als de automatische regeling van het dimlicht is ingeschakeld, wordt het dimlicht door een lichtsensor automatisch ingeschakeld wanneer u bijvoorbeeld overdag een tunnel inrijdt.

De regensensor schakelt het dimlicht in wanneer de ruitenwissers gedurende enkele seconden ononderbroken wassen en schakelt het dimlicht weer uit als het ononderbroken of met interval wassen gedurende enkele minuten is gestopt ⇒ pagina 133.

Wanneer de automatische controle van het dimlicht ingeschakeld is maar het dimlicht uitgeschakeld is, gaat het controlelampje **AUTO** op de lichtbediening ⇒ Afbeelding 71 aan. Indien de automatische controle het dimlicht inschakelt, gaat de instrumentenverlichting en de bediening aan.



ATTENTIE

- Hoewel de automatische rijlichtregeling geactiveerd is, wordt het dimlicht bij mist niet ingeschakeld. Het dimlicht dient derhalve met de hand ingeschakeld te worden.



Let op

- In wagens met automatische rijlichtregeling, en als de contactsleutel uit het contactslot gehaald wordt, zal het akoestisch signaal alleen klinken als de lichtschakelaar in de stand ∞ of D staat als de wagen niet uitgerust is met de functie Coming Home.
- Bij ingeschakelde automatische rijlichtregeling kunnen niet ook nog tegelijkertijd de mistlampen en het mistachterlicht ingeschakeld worden.
- Let bij het gebruik van de beschreven verlichting op de wettelijke bepalingen. ▶

- Geen klevers voor de sensor op de voorruit bevestigen. Dit kan eventuele storingen of defecten in de automatische rijlichtregeling veroorzaken.
- Om schade aan de lampen te vermijden, gaan de lichten geplaatst op de achterklep uit wanneer deze geopend wordt (afhankelijk van het land).

Dagrijverlichting*

De dagrijverlichting vermindert het risico op ongevallen, door de zichtbaarheid van uw wagen te verhogen. De dagrijverlichting wordt automatisch ingeschakeld zodra het contact wordt ingeschakeld. Deze wordt automatisch uitgeschakeld bij het inschakelen van het stadslicht.

Dagrijverlichting (halogeenlampen)¹⁾

De dagrijverlichting verhoogt de verkeersveiligheid in wagen met halogeenlampen. Dit omvat de dimlichten, stadslichten en kentekenverlichting.

De dagrijverlichting gaat telkens aan bij het inschakelen van het contact indien de bediening van de lichten zich in stand **0** of **AUTO** bevindt. Afhankelijk van het model wordt de aansluiting met het controlelampje \approx van de bediening van de lichten of met het inschakelen van de verlichting van het instrumentenpaneel aangeduid.

U kunt de dagrijverlichting in- noch uitschakelen. Ga om deze uit te schakelen naar een gespecialiseerde werkplaats.

Dagrijverlichting (bi-xenonlampen)

De dagrijverlichting verhoogt de verkeersveiligheid in wagen met bi-xenonlampen. Het betreft afzonderlijk in de koplamp ingebouwde lichten die telkens aangaan bij het inschakelen van het contact indien de bediening van de lichten zich bevindt in stand **0** of **AUTO**.

¹⁾ Enkel beschikbaar in enkele landen of als optionele uitrusting

Automatische controle van het dimlicht in combinatie met de dagrijverlichting (bi-xenonlampen)

Indien de *controle van het dimlicht* en de *dagrijverlichting* gelijktijdig ingeschakeld zijn, gaan het dimlicht en de verlichting van het instrumentenpaneel automatisch aan wanneer de situatie dit vereist (bijv. bij het rijden in een tunnel) en de dagrijverlichting gaat uit. Wanneer de automatische controle van het dimlicht het dimlicht uitschakelt (bijv. bij het rijden uit de tunnel), gaat de dagrijverlichting opnieuw aan.

Dagrijverlichting activeren

Beweeg, met uitgeschakeld contact, de hendel van de knipperlichten en het grootlicht omhoog en naar achteren (rechterknipperlicht en lichtsignaal) en houd de hendel in deze stand.

Schakel het contact in en houd het in deze stand gedurende 3 seconden. De dagrijverlichting wordt geactiveerd en kan ingeschakeld worden.

Uitschakeling van de dagrijverlichting

Beweeg, met uitgeschakeld contact, de hendel van de knipperlichten en het grootlicht omlaag en naar achteren (linkerknipperlicht en lichtsignaal) en houd de hendel in deze stand.

Schakel het contact in en houd het in deze stand gedurende 3 seconden. De dagrijverlichting wordt gedeactiveerd en kan niet ingeschakeld worden.

Activering van de dagrijverlichting (bi-xenonlampen)

Neem de sleutel uit het contactslot, beweeg de hendel van de knipperlichten en het grootlicht omhoog (rechterknipperlicht) en naar achteren om een grootlichtsignaal te geven en houd de hendel in deze positie.

Schakel het contact gedurende 3 seconden in. Schakel het contact daarna uit. De dagrijverlichting wordt geactiveerd en kan ingeschakeld worden. ▶

Deactivering van de dagrijverlichting (bi-xenonlampen)

Neem de sleutel uit het contactslot, beweeg de hendel van de knipperlichten en het grootlicht omhoog (linkerknipperlicht) en naar achteren om een grootlichtsignaal te geven en houd de hendel in deze positie.

Schakel het contact gedurende 3 seconden in. Schakel het contact daarna uit. De dagrijverlichting wordt gedeactiveerd en kan niet ingeschakeld worden.



Let op

In sommige landen bestaan er hieromtrent wettelijke bepalingen, die moeten worden nageleefd.

Coming Home-/Leaving Home-functie*

*De functie Coming Home wordt handmatig gecontroleerd.
De functie Leaving Home wordt met een lichtsensor gecontroleerd.*

Indien de functie Coming Home of Leaving Home ingeschakeld is, gaan als oriëntatielichten de stadslichten en dimlichten vooraan, de achterlichten en de kentekenverlichting aan.

Functie Coming Home

De functie Coming Home wordt geactiveerd door het contact uit te schakelen en de lichtsignaal kort aan te sturen. Na het openen van het bestuurdersportier, gaat de verlichting Coming Home aan. Indien het bestuurdersportier reeds open is bij het kort aansturen van de lichtsignaal, gaat de verlichting Coming Home **onmiddellijk** aan.

Bij het sluiten van het laatste portier van de wagen of de achterklep, begint het vertraagd uitschakelen van de koplampen met de functie Coming Home.

De verlichting Coming Home gaat uit in onderstaande gevallen:

- Indien de afgestelde tijd voor het vertraagd uitschakelen van de koplampen na het sluiten van alle portieren van de wagen en de achterklep verstrijkt.
- Indien, 30 seconden na het inschakelen, nog een portier of de achterklep open is.
- Indien de knop van de lichten geplaatst wordt in stand 0.
- Indien het contact ingeschakeld wordt.

Functie Leaving Home

De functie Leaving Home wordt geactiveerd bij het ontgrendelen van de wagen indien:

- de knop van de verlichting zich bevindt in de stand **AUTO** en
- de lichtsensor "duisternis" waarneemt.

De verlichting Leaving Home gaat uit in onderstaande gevallen:

- Indien de afgestelde tijd voor het vertraagd uitschakelen van de koplampen verstrijkt.
- Indien de wagen opnieuw vergrendeld wordt.
- Indien de knop van de lichten geplaatst wordt in stand 0.
- Indien het contact ingeschakeld wordt.



Let op

In het menu **Licht en zicht** ⇒ pagina 77 kan de vertraagde uitschakeling van de koplampen van de functie Coming Home en Leaving Home worden afgesteld en kan deze functie worden in- en uitgeschakeld.

- Indien u met ingeschakelde lichten de sleutel uit het contact trekt, u de lichtsignaal kort aanstuurt en het bestuurdersportier opent, hoort u **geen** akoestisch signaal aangezien, bij het ingeschakeld zijn van de functie Coming Home, de lichten na een tijd automatisch uitschakelen (behalve indien de bediening van de lichten in stand \Rightarrow of $\#D$ staat).

Instrumenten- en schakelaarverlichting / lichtbundel-hoogteverstelling



Afbeelding 72 Dashboard: regelaars voor instrumenten- en schakelaarverlichting en lichtbundel-hoogteverstelling

Instrumenten- en schakelaarverlichting ①

Bij ingeschakelde verlichting kunt u de felheid van de instrumenten- en schakelaarverlichting regelen door het kartelwiel → Afbeelding 72 ① te draaien.

Een in het instrumentenpaneel ingebouwde fotocel regelt de instrumentenverlichting (naald- en schaalverlichting), de verlichting in de middenconsole en de verlichting van de displays.

Bij **uitgeschakelde verlichting** en ingeschakeld contact is de instrumentenverlichting (naald- en schaalverlichting) ingeschakeld. Bij afnemende omgevingshelderheid wordt de instrumentenverlichting automatisch gedimd. Bij bijzonder weinig omgevingslicht gaat deze helemaal uit. Deze functie moet de bestuurder eraan herinneren om bij afnemende omgevingshelderheid het dimlicht op tijd in te schakelen.

Lichtbundel-hoogteverstelling ②

Met de elektrische lichtbundel-hoogteverstelling ② kunt u de koplampen traploos aanpassen aan de belading van de wagen. Daardoor wordt voorkomen, dat het tegemoetkomend verkeer meer wordt verblind dan nodig is. Tegelijkertijd levert de juiste instelling van de koplampen het voor de bestuurder optimale zicht op.

U kunt de koplampen alleen verstellen bij ingeschakeld dimlicht. Om de lichtbundel iets te laten zakken, draait u kartelwiel ② uit de basisstand naar onderen 0.

Dynamische lichtbundel-hoogteverstelling

Wagens met **gasontladinglampen** ("xenonlicht") beschikken over een **dynamische lichtbundel-hoogteverstelling**. Zo wordt bij het inschakelen van het licht de lichtbundel aan de laadtoestand van de wagen aangepast en "knikbewegingen" bij optrekken resp. remmen worden automatisch gecompenseerd.

Wagens met gasontladinglampen beschikken niet over de regelaar voor lichtbundel-hoogteverstelling. ■

Meedraaiende koplampen* (bij het rijden in bochten)

Bij het rijden in bochten wordt het belangrijke deel van de weg veel beter verlicht.

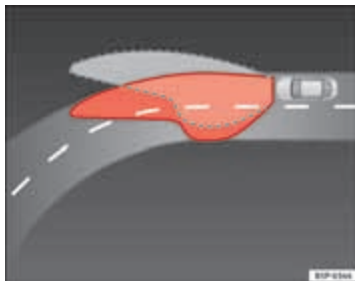

Afbeelding 73 Bochtenverlichting met meedraaiende koplampen

Dynamische bochtverlichting* (AFS)

De **dynamische bochtverlichting** werkt enkel indien aan meer dan 10 km/u gereden wordt met ingeschakeld dimlicht. In de bochten, wordt het wegdek beter verlicht met de richtbare gasontladingslampen dan met de conventionele vaste koplampen.

Een storing in het systeem wordt aangeduid met het knipperen van het controlelampje ⚡ in het instrumentenpaneel. Het is ook mogelijk dat op het display van het instrumentenpaneel een bericht met informatie of aanwijzingen weergegeven worden om de geschikte werkzaamheden uit te voeren. Rijd naar een gespecialiseerde werkplaats om de storing te laten repareren.

Indien het controlelampje ⚡ aangaat op het instrumentenpaneel maar alle lampen correct werken, is het mogelijk dat er toch een storing is in het systeem van de dynamische bochtverlichting (AFS). Rijd naar een gespecialiseerde werkplaats om de storing te laten repareren.



ATTENTIE

Bij ingeschakelde "automatische regeling van het dimlicht" wordt bijvoorbeeld bij mist het dimlicht niet ingeschakeld. U zal deze met de lichtknop moeten inschakelen. De bestuurder is altijd verantwoordelijk voor het voeren van de juiste verlichting. De "automatische regeling van het dimlicht" is slechts een hulpmiddel dat de bestuurder ondersteunt. Doe indien nodig handmatig met de knop het licht aan.

Alarmlichten \triangle

De alarmlichten dienen om in gevaarlijke situaties andere verkeersdeelnemers op uw wagen attent te maken.



Afbeelding 74 Dashboard: schakelaar voor alarmlichten



Als de wagen dienst weigert:

1. Uw wagen op een veilige afstand tot het rijdend verkeer zetten.
2. Op de knop drukken om de alarmlichten in te schakelen $\Rightarrow \triangle$. ▶

3. Motor afzetten.
4. Handrem aantrekken.
5. Bij een schakelbak de 1e versnelling inschakelen resp. bij een automaat de keuzehendel in stand **P** zetten.
6. Gebruik de gevarendriehoek om andere verkeersdeelnemers erop te attenderen dat uw wagen stilstaat.
7. Neem altijd de sleutel mee wanneer u de wagen verlaat.

Schakel de alarmlichten in, wanneer u bijvoorbeeld:

- een file nadert,
- in een noodsituatie verkeert,
- door pech komt stil te staan,
- een andere wagen slaapt of uw eigen wagen wordt gesleept.

Als de alarmlichten zijn ingeschakeld, knipperen alle knipperlichten van de wagen tegelijkertijd. D.w.z. dat zowel de controlelampjes van de knipperlichten  als het controlelampje van de schakelaar  tegelijkertijd knipperen. De alarmlichten werken ook wanneer het contact is uitgeschakeld.

Functie noodremmen

Als u abrupt en continu met een hoge snelheid van ongeveer 80 km/u remt, knipperen de remlichten enkele keren per seconde om de achter de wagen rijdende wagens te waarschuwen. Als u blijft remmen, gaan de alarmlichten automatisch branden wanneer de wagen stopt. Deze worden automatisch uitgeschakeld wanneer de wagen opnieuw gaat rijden.



ATTENTIE

- Een op de weg stilgevallen wagen vormt een groot gevaar. Gebruik altijd de alarmlichten en een gevarendriehoek, om andere verkeersdeelnemers op uw stilstaande wagen opmerkzaam te maken.
- Vanwege de hoge temperaturen van de katalysator mag u de wagen nooit in de buurt van licht ontvlambare materialen, zoals bijv. droog gras of uitgelopen benzine neerzetten - brandgevaar!



Let op

- De wagenaccu wordt (ook bij uitgeschakeld contact) ontladen als de alarmlichten gedurende langere tijd zijn ingeschakeld.
- Neem bij gebruik van de alarmlichten de wettelijke bepalingen in acht. ■

Knipperlicht- en grootlichthendel

Met de hendel voor knipperlicht- en grootlicht worden behalve de knipperlichten en het grootlicht ook het parkeerlicht en het grootlichtsignaal bediend.



Afbeelding 75 Knipperlicht- en grootlichthendel

De knipperlicht- en grootlichthendel heeft de volgende functies:

Knipperlichten inschakelen

- Druk de hendel tot de aanslag omhoog ⇒ Afbeelding 75 ①, om rechts te knipperen, resp. omlaag ②, om links te knipperen.

Het knipperlicht aanzetten om van rijstrook te veranderen

- De hendel tot aan het drukpunt omhoog ① of omlaag ② duwen en loslaten. Het knipperlicht knippert meerdere keren. Het betreffende controlelampje knippert mee.

Grootlicht in- en uitschakelen

- Als de dimlichten ingeschakeld zijn, de hendel naar voren ⇒ Afbeelding 75 ③ drukken om het grootlicht in te schakelen.
- Hendel naar het stuurwiel trekken ⇒ Afbeelding 75 ④ om het grootlicht uit te schakelen.

Grootlichtsignaal inschakelen

- De hendel naar het stuurwiel ④ trekken om grootlichtsignalen te geven.

Parkeerlicht

- Contact uitzetten en de sleutel uit het contactslot trekken.
- Hendel omhoog- of omlaagdrukken om het rechter- of het linkerparkeerlicht in te schakelen.



ATTENTIE

Door het grootlicht worden andere bestuurders ernstig verblind - gevaar voor ongevallen! Gebruik het grootlicht resp. grootlichtsignaal alleen wanneer niemand kan worden verblind.



Let op

- De knipperlichten werken alleen bij ingeschakeld contact. Het betreffende controlelampje ⇄ resp. ⇄ in het instrumentenpaneel knippert mee. Het controlelampje ⇄ knippert als de knipperlichten worden ingeschakeld en een aanhangwagen correct aan de wagen is aangesloten. Als een gloeilamp van de knipperlichten defect is, knippert het controlelampje twee keer zo snel. Als de knipperlichten van de aanhangwagen defect zijn, brandt controlelampje ⇄ niet. De gloeilamp vervangen.
- Het grootlicht kan alleen bij ingeschakeld dimlicht worden ingeschakeld. In het instrumentenpaneel brandt dan controlelampje ⇄. ▶

- Het *grootlichtsignaal* brandt zo lang als u de hendel vasthoudt - ook als het licht niet is ingeschakeld. In het instrumentenpaneel brandt dan controlelampje .
- Bij ingeschakeld *parkeerlicht* branden aan de betreffende zijde van de wagen de koplamp met stadslicht en het achterlicht. Het parkeerlicht brandt alleen bij uit het contact getrokken contactsleutel. Als het licht is ingeschakeld, klinkt een **zoemer** zo lang het bestuurdersportier is geopend.
- Als bij ingeschakelde knipperlicht de contactsleutel uit het contactslot wordt getrokken, klinkt er een waarschuwingssignaal zolang het bestuurdersportier geopend is. Dat herinnert u eraan de knipperlichten uit te schakelen, tenzij u het parkeerlicht juist wilt hebben ingeschakeld.

Binnenverlichting

Binnenverlichting voorin type 1

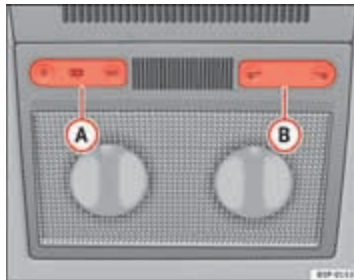

Afbeelding 76 Hemelbekleding: binnenverlichting voorin

Met schakelaar **A** ⇒ Afbeelding 76 kunt u de volgende standen kiezen:

Portierschakeling

Tuimelschakelaar in vlakke stand (zonder in te drukken). De binnenverlichting schakelt automatisch in zodra de wagen wordt ontgrendeld of de contactsleutel uit het contact wordt getrokken. En wordt ca. 20 seconden nadat de portieren gesloten zijn uit. Wanneer u de wagen vergrendelt of het contact inschakelt, wordt de binnenverlichting eveneens uitgeschakeld.

Binnenverlichting inschakelen

Schakelaar in stand  drukken.

Binnenverlichting uitschakelen **O**

Schakelaar in stand **O** ⇒ Afbeelding 76 drukken.



Let op

Als niet alle portieren zijn gesloten, gaat de binnenverlichting na ca. 10 minuten uit als de contactsleutel niet meer in het contact zit en de portierschakeling is ingeschakeld. Dat voorkomt het ontladen van de accu.

Binnenverlichting voorin type 2

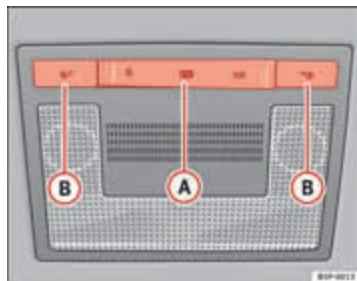

Afbeelding 77 Hemelbekleding: binnenverlichting voorin

Met schakelaar (A) ⇒ Afbeelding 77 kunt u de volgende standen kiezen:

Portierschakeling

Tuimelschakelaar in vlakke stand (zonder in te drukken). De binnenverlichting schakelt automatisch in zodra de wagen wordt ontgrendeld of de contactsleutel uit het contact wordt getrokken. En wordt ca. 20 seconden nadat de portieren gesloten zijn uit. Wanneer u de wagen vergrendelt of het contact inschakelt, wordt de binnenverlichting eveneens uitgeschakeld.

Binnenverlichting inschakelen

Schakelaar in stand  drukken.

Binnenverlichting uitschakelen O

Schakelaar in stand O ⇒ Afbeelding 77 drukken.



Let op

Als niet alle portieren zijn gesloten, gaat de binnenverlichting na ca. 10 minuten uit als de contactsleutel niet meer in het contact zit en de portierschakeling is ingeschakeld. Dat voorkomt het ontladen van de accu. ■

Leeslampjes voorin

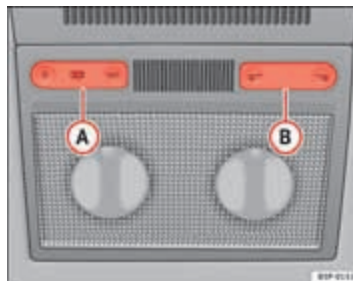

Afbeelding 78 Hemelbekleding: leeslampje voorin type 1

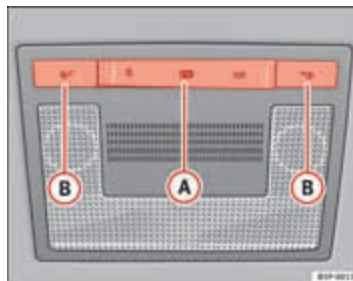

Afbeelding 79 Hemelbekleding: leeslampje voorin type 2

Leeslampjes inschakelen

Op de betreffende knop ⇒ Afbeelding 78 (B) en ⇒ Afbeelding 79 (B) drukken om de leeslampjes in te schakelen. ▶

Leeslampjes uitschakelen 

Nogmaals op de betreffende knop drukken, om het leeslampje uit te schakelen.

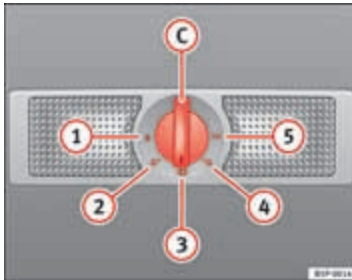
Binnenverlichting en leeslampjes achterin*

Afbeelding 80 Hemelbediening; binnenverlichting en leeslampjes achterin.

Met schakelaar \Rightarrow Afbeelding 80 **C** kunt u de volgende standen kiezen:

Binnenverlichting uitgeschakeld 0

In schakelaarstand \Rightarrow Afbeelding 80 **1** zijn de binnenverlichting en leeslampjes uitgeschakeld.

Leeslampjes inschakelen 

Schakelaar in stand **2** (linker leeslampje) of in stand **4** (rechter leeslampje) draaien.

Portierschakeling 

Schakelaar in stand **3** draaien. De binnenverlichting schakelt automatisch in zodra de wagen wordt ontgrendeld of de contactsleutel uit het contact

wordt getrokken. Het licht gaat ca. 20 seconden nadat de portieren gesloten zijn uit. Wanneer u de wagen vergrendelt of het contact inschakelt, wordt de binnenverlichting eveneens uitgeschakeld.

Binnenverlichting of beide leeslampjes ingeschakeld 

Schakelaar in stand **5** draaien.

 Let op

Als niet alle portieren zijn gesloten, gaat de binnenverlichting na ca. 10 minuten uit als de contactsleutel niet meer in het contact zit en de portierschakeling is ingeschakeld. Dat voorkomt het ontladen van de accu.

Zicht**Zonnekleppen**

Afbeelding 81 Zonneklep aan de bestuurderszijde \blacktriangleright

De zonnekleppen voor de bestuurder en de bijrijder kunnen uit de houders in het midden van de wagen worden getrokken en naar de portieren worden gedraaid ⇒ [Afbeelding 81](#) ①.

De make-upspiegels in de zonnekleppen zijn voorzien van afdekkingen. Wanneer u afdekking ② openschuift, brandt in de hemelbekleding een lampje.

Het lampje* in de hemelbekleding gaat uit, wanneer u het deksel voor de make-upspiegel terugschuift of de zonneklep omhoogklapt.



Let op

Het lampje in de hemelbekleding gaat na ca. 10 minuten uit, nadat de contactsleutel uit het contact is gehaald. Dat voorkomt het ontladen van de accu. ■

Rolgordijn*

De ramen van de achterportieren zijn van een rolgordijn voorzien

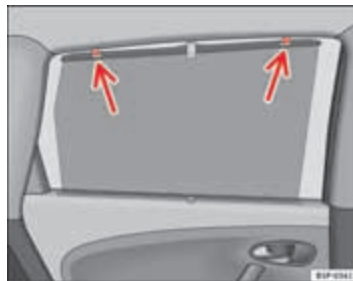

Afbeelding 82 Rolgordijn achterportier

Rolgordijn achterportieren*

- Rolgordijn uittrekken en in de haken van het bovenste portierlijst haken ⇒ [Afbeelding 82](#). ■

Ruitenwissers

Ruitenwissers voor de voorruit

Met de ruitenwischerhendel worden de ruitenwissers en de wis-/was-automaat bediend.



Afbeelding 83 Ruiten-sproeier- en ruitenwischerhendel

De ruitenwischerhendel => Afbeelding 83 heeft de volgende standen:

Ruitenwissers uitschakelen

- Hendel in stand **0** zetten.

Interval-wissen

- Hendel omhoog in stand **1** drukken.
- Schakelaar **A** naar links of rechts bewegen, om de duur van de wispauses te bepalen. Schakelaar naar links: lange wispauses;

schakelaar naar rechts: korte wispauses. Met schakelaar **A** kunt u vier wisintervalniveaus instellen.

Langzaam wissen

- Hendel omhoog in stand **2** drukken.

Continu wissen

- Hendel omhoog in stand **3** drukken.

Tipwissen

- Hendel omlaag in stand **4** drukken als u slechts *even* de voorruit wilt schoonmaken. Als u de hendel langer dan twee seconden omlaag gedrukt houdt, begint de ruitenwischer sneller te wissen.

Tip-wis-/was-automaat

- Hendel naar het stuurwiel toe in stand **5** trekken. De sproeierinstallatie werkt direct, terwijl de ruitenwissers iets later beginnen te wissen. Bij snelheden boven 120 km/u werken de sproeierinstallatie en de ruitenwissers gelijktijdig.
- Hendel loslaten. De ruitenwissers gaan dan nog ca. 4 seconden door.

Verwarmbare voorruit in zone ruitenwischerbladen*

In bepaalde landen en in bepaalde uitvoeringen, kan de voorruit verwarmd worden in de zone waar de ruitenwischerbladen rusten om deze zone te helpen ontdooien. Deze functie wordt geactiveerd door de toets van de achterruitverwarming in te drukken  ▶

**ATTENTIE**

- Versleten of vuile wisserbladen verminderen het zicht en daarmee de rijveiligheid.
- Gebruik de ruitensproeierinstallatie niet bij winterse temperaturen zonder vooraf de voorruit te verwarmen. De ruitenwisser zou anders op de voorruit kunnen vastvriezen en daarmee het zicht naar voren beperken.
- Altijd de waarschuwingsaanwijzingen van de ⇒ pagina 244, Ruitenwisserbladen voorruit vervangen in acht nemen.

**VOORZICHTIG**

Voordat u de ruitenwissers bij vorst voor de eerste keer inschakelt, controleren of de ruitenwisserbladen niet zijn vastgevroren! Als u de ruitenwissers bij vastgevroren wisserbladen inschakelt, kunnen zowel de wisserbladen als ook de ruitenwissermotor worden beschadigd!

**Let op**

- De ruitenwissers werken alleen bij ingeschakeld contact.
- Bij wagens met alarmen en in bepaalde versies werken de ruitenwissers enkel met het contact aan en de motorkap gesloten.
- Tijdens de werking bereiken de armen de ruststand niet. Wanneer de hendel in stand 0 geplaatst wordt, worden deze volledig verborgen.
- Wanneer de wagen stopt bij ingeschakelde wisserstand → **Afbeelding 83** ② of wisserstand ③, wordt automatisch naar een lagere stand teruggeschakeld. Gaat de wagen weer rijden, dan wordt weer naar de wisserstand omgeschakeld die ingeschakeld stond.
- Na gebruikmaking van de "wis-/was-automaat" wordt na ca. vijf seconden nog eenmaal nagewist, als de wagen tenminste nog aan het rijden is (druppelfunctie). Wanneer binnen 3 seconden na de druppelfunctie opnieuw de ruitenwissers bediend worden, start een nieuwe wascyclus zonder nawissen. Om opnieuw de "druppelfunctie" te kunnen gebruiken, dient het contact uit- en vervolgens weer ingeschakeld te worden.

- Is de functie "interval-wissen" ingeschakeld, dan hangt de wispauze van de snelheid af. D.w.z. hoe hoger de snelheid hoe korter het interval.
- Bij een obstakel op de voorruit probeert de ruitenwisser dit obstakel weg te schuiven. Indien het obstakel de ruitenwisser blijft blokkeren, blijft de ruitenwisser staan. Het obstakel verwijderen en de ruitenwisser opnieuw inschakelen.
- Voor het verwijderen van voorwerpen die eventueel vastzitten in de zij-kanten van de voorruit, eerst de ruitenwisserarmen in horizontale stand plaatsen.
- Het verwarmingsvermogen van de verwarmbare ruitensproeiers wordt automatisch geregeld als het contact wordt ingeschakeld en is afhankelijk van de buitentemperatuur. ■

Regensensor*

De regensensor stuurt het ruitenwischer-interval afhankelijk van de regenval.



Afbeelding 84 Regen-
sensor*



Afbeelding 85 Ruiten-
wischerhendel

Regensensor inschakelen

- Ruitenwischerhendel in stand ① ⇒ Afbeelding 85 zetten
- Schakelaar Ⓐ naar links of rechts schuiven om de gevoeligheid van de regensensor te veranderen. Schakelaar naar rechts: hogere gevoeligheid. Schakelaar naar links: lagere gevoeligheid.

De regensensor maakt deel uit van de interval-wisfunctie. Nadat u het contact hebt uitgeschakeld, moet de regensensor opnieuw worden ingeschakeld. Hiertoe de interval-wisfunctie uit- en weer inschakelen.



Let op

- Geen klevers voor de regensensor op de voorruit bevestigen. Dit kan storingen of defecten in de sensor veroorzaken

Ruitenwisser voor de achterrui

Met de ruitenwisserhendel wordt ook de ruitenwisser en de wis-/was-automaat voor de achterrui bediend.



Afbeelding 86 Ruitensproeier- en wisserhendel: achterruiwisser

interval-wissen inschakelen

- Hendel naar voren in stand **6** ⇒ Afbeelding 86 drukken. De ruitenwisser werkt ongeveer om de 6 seconden.

interval-wissen uitschakelen

- Hendel uit stand **6** terug naar het stuurwiel trekken. Wanneer u tijdens het wissen uitschakelt, kan de wisser nog iets nalopen.

Wis-/was-automaat inschakelen

- Hendel helemaal naar voren in stand **7** ⇒ Afbeelding 86 drukken. De sproeierinstallatie werkt direct, terwijl de wisser iets later begint te wissen. Zolang u de hendel in deze stand houdt, werkt de sproeierinstallatie.

- Hendel loslaten. De ruitenwisser werkt dan nog ca. 4 seconden, daarna weer in intervallen.
- Hendel loslaten. De ruitensproeier stopt en de wisser werkt.

ATTENTIE

- Versleten of vuile wisserbladen verminderen het zicht en daarmee de rijveiligheid.
- Altijd de waarschuwingsaanwijzingen van de ⇒ pagina 244, Ruitenwisserbladen voorruit vervangen in acht nemen.

VOORZICHTIG

Bij vorst eerst controleren of het wisserblad niet is vastgevroren, voordat u de ruitenwisser inschakelt! Indien u de ruitenwisser bij vastgevroren wisserblad inschakelt, kunnen zowel het wisserblad als de ruitenwissermotor worden beschadigd!

Let op

- De ruitenwisser werkt alleen bij ingeschakeld contact en gesloten achterklep.
- Bij het inschakelen van de achteruitversnelling, met aangestuurde ruitenwisser, voert de ruitenwisser voor de achterrui het wissen uit. ■

Koplampsproeiers*

De koplampsproeiers maken de koplampen schoon.

Bij het inschakelen van de ruitensproeierinstallatie voor de voorruit worden ook de koplampen gewassen, wanneer de ruitenwisserhendel minstens 1,5 seconde naar het stuurwiel wordt getrokken – mits het dimlicht of grootlicht ►

is ingeschakeld. Op gezette tijden, bijv. tijdens een tankstop, hardnekkig vastzittend vuil (zoals insectenresten) van de koplampen verwijderen.

Let op

- Om de werking van de koplampsproeierinstallatie in de winter te garanderen, moet u de sneeuw die zich kan bevinden in de houders van de koplampsproeiers in de bumper wegnemen of eventueel ijsvrij maken met een spray om ijs te verwijderen.
- Om water te besparen, indien de ruitensproeierinstallatie verschillende keren geactiveerd wordt, dan werkt de koplampsproeier elke drie cycli. ■

Spiegels

Binnenspiegel

Om veilig te kunnen rijden, is het belangrijk een goed zicht door de achterraut naar achteren te hebben.

Handmatig dimmende binnenspiegel

In de basisstand van de spiegel moet de hendel aan de onderzijde van de spiegel naar voren wijzen. Om te dimmen de hendel naar achteren trekken. ■

Automatisch dimmende binnenspiegel*

De automatische dimfunctie kan naar behoefte worden uit- en ingeschakeld.

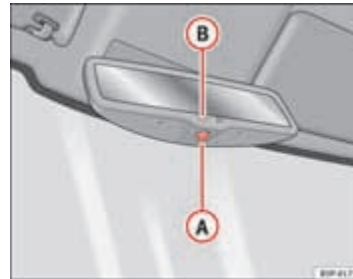

Afbeelding 87 Automatisch dimmende binnenspiegel.

Dimfunctie uitschakelen

- Op toets **(A)** ⇒ Afbeelding 87 drukken. Controlelampje **(B)** gaat uit.

Dimfunctie inschakelen

- Op toets **(A)** ⇒ Afbeelding 87 drukken. Controlelampje brandt.

Dimfunctie

Elke keer dat u het contact inschakelt, wordt de dimfunctie ingeschakeld. Het groene controlelampje in het binnenspiegelhuis brandt.

Wanneer de dimfunctie is ingeschakeld, wordt de binnenspiegel afhankelijk van de lichtinval **automatisch** in de antiverblindingsstand gezet. De dimfunctie wordt geannuleerd bij het inschakelen van de achterrautversnelling. ►

**Let op**

- Het automatisch dimmen van de spiegels functioneert alleen storingsvrij als het rolgordijn* voor de achterraut is ingeklapt en de lichtinval op de binnenspiegel niet door andere voorwerpen wordt belemmerd.
- Indien u een sticker dient te plaatsen op de voorruit, doe dit niet voor de sensoren. Zo niet kan dit veroorzaken dat de dimfunctie van de buitenspiegel niet goed of helemaal niet werkt.

Buitenspiegels

De buitenspiegels kunt u met de draaiknop in de middenconsole verstellen.



Afbeelding 88 Schakelaar buitenspiegels

Basisstand van de buitenspiegels

1. Draaiknop ⇒ **Afbeelding 88** in stand **L** zetten (**linkerbuitenspiegel**).

2. De draaiknop bedienen om de buitenspiegel zo in te stellen dat u goed zicht hebt naar achteren.
3. Vervolgens de draaiknop in stand **R** (**rechterbuitenspiegel**) zetten.
4. De draaiknop bedienen om de buitenspiegel zo in te stellen dat u goed zicht hebt naar achteren ⇒ **△**.

Verwarmbare buitenspiegels*

- De knop naar voren draaien, in centrale stand **①**, zodat de verwarmbare buitenspiegels warm worden en de functie verwarmbare voorruit* in het gebied van de ruststand van ruitenwisserbladen geactiveerd wordt ⇒ pagina 131.
- De verwarming van de buitenspiegels wordt niet geactiveerd bij temperaturen hoger dan ca. 20 °C.

Buitenspiegels naar binnen klappen*

- Draaiknop ⇒ **Afbeelding 88** in stand  draaien om de buitenspiegels in te klappen. U moet de buitenspiegels altijd inklappen, wanneer u door een wasstraat rijdt, om beschadigingen te voorkomen.

Buitenspiegels naar binnen klappen bij comfortsluiten*

- De buitenspiegels klappen automatisch naar binnen bij een comfortsluiting (met afstandsbediening of met sleutel).
- Open het portier en schakel het contact in om ze weer naar buiten te klappen.

Buitenspiegels terugklappen*

- Draaiknop in een andere stand draaien om de buitenspiegels terug te klappen. ⇒ .

Synchrone spiegelverstelling

1. De knop in stand **L (linkerbuitenspiegel)** draaien.
2. De draaiknop bedienen om de buitenspiegel zo in te stellen dat u goed zicht hebt naar achteren. De **rechterbuitenspiegel** wordt gelijktijdig (synchroon) mee ingesteld.

ATTENTIE

- Convexe of asferische spiegels vergroten het blikveld maar de voorwerpen worden kleiner en verderaf weerspiegeld. Als u deze spiegels gebruikt om de afstand tot achteropkomend verkeer bij het wisselen van rijbaan te bepalen, kunt u deze verkeerd inschatten - gevaar voor ongevallen!
- Gebruik zo mogelijk de binnenspiegel om de afstand tot achteropkomend verkeer te bepalen.
- Let er bij het terugklappen van de buitenspiegels op dat er geen vingers tussen de spiegel en de spiegelvoet komen – gevaar voor verwondingen!



Milieu-aanwijzing

De verwarming van de buitenspiegels moet niet langer dan nodig blijven ingeschakeld. Anders wordt onnodig veel brandstof verbruikt.



Let op

- Als het elektrische verstelmechanisme eens zou uitvallen, kunt u beide buitenspiegels met de hand verstellen door op de rand van het spiegelvlak te drukken.
- Bij wagens met elektrisch inklapbare buitenspiegels geldt: als het spiegelhuis door krachten van buitenaf (bijv. aanstoten bij inparkeren) is verstoord, moeten de spiegels **elektrisch** tot aan de aanslag worden ingeklapt. Het spiegelhuis mag in geen geval met de hand worden verstoord, omdat dan de werking van de spiegel wordt beïnvloed.
- De buitenspiegels kunnen afzonderlijk en gelijktijdig worden ingesteld, zoals hierboven beschreven.
- De inklapfunctie van de buitenspiegels wordt niet geactiveerd bij een snelheid die hoger is dan 40 km/u. ■

Zitten en opbergen

Het belang van het goed verstellen van de stoelen

De juiste stand van de stoelen is onder andere belangrijk voor de optimale beschermende werking van de veiligheidsgordels en de airbags.

Uw wagen beschikt over vijf zitplaatsen, twee voorin en drie achterin. Iedere zitplaats is uitgerust met een automatische 3-punts rolgordel.

Zowel de bestuurders- als de bijrijdersstoel kunnen op vele manieren aan de lichaamsbouw van de inzittenden worden aangepast. De juiste stand van de stoelen is bijzonder belangrijk voor:

- het eenvoudig en snel bereiken van alle bedieningselementen in het instrumentenpaneel,
- een ontspannen, minder vermoeiende lichaamshouding,
- veilig te kunnen rijden ⇒ pagina 7,
- de optimale beschermende werking van de veiligheidsgordels en de airbags ⇒ pagina 19.



ATTENTIE

- Een verkeerde zithouding van de bestuurder en de inzittenden kan ernstige lichamelijke letsels tot gevolg hebben.
- Neem nooit meer personen mee dan er zitplaatsen aanwezig zijn in de wagen.

⚠ ATTENTIE (vervolg)

- Elke inzittende in de wagen moet de bij die zitplaats horende veiligheidsgordel juist omgespen en dragen. Kinderen moeten door middel van een geschikt kinderzitje worden beschermd ⇒ pagina 47, Veilig vervoeren van kinderen.
- De voorstoelen en hoofdsteunen moeten altijd overeenkomstig de lichaamslengte van de inzittenden worden ingesteld en de veiligheidsgordels juist worden omgespeld, om een optimale bescherming te bieden.
- De voeten moeten tijdens het rijden altijd in de voetenruimte worden gehouden – plaats de voeten nooit op het dashboard, uit het raam of op de stoelen! Dat geldt ook voor de bijrijders. Door een verkeerde zithouding stelt u zich bij remmen of een aanrijding bloot aan een verhoogd risico op lichamelijke letsel. Bij een activering van de airbag kunt u door een verkeerde zithouding levensgevaarlijk gewond raken.
- Voor de bestuurder en de bijrijder is het belangrijk om een afstand van ten minste 25 cm tot het stuurwiel of tot het dashboard aan te houden. Als u de minimale afstand niet aanhoudt, kan het airbagsysteem u niet op doeltreffende wijze beschermen - levensgevaar! De afstand tussen bestuurder en stuurwiel resp. tussen de bijrijder en het dashboard moet altijd zo groot mogelijk zijn.
- Verstel de bestuurders- of bijrijdersstoel alleen wanneer de wagen stilstaat. Dat geldt ook voor de lengteverstelling van de achterbank. De stoel kan anders tijdens het rijden onverwachts worden versteld en dat kan tot een gevaarlijke situatie en daarmee tot lichamelijke letsel leiden. Bovendien neemt u tijdens het verstellen van de stoel een verkeerde zithouding aan - levensgevaar!
- Voor het installeren van een kinderzitje op de bijrijdersstoel gelden bijzondere voorschriften. Let bij het plaatsen van een kinderzitje op de waarschuwingsaanwijzingen in ⇒ pagina 47, Veilig vervoeren van kinderen.

Hoofdsteunen

Juiste stand van de hoofdsteunen

De juiste stand van de hoofdsteunen maakt een belangrijk deel uit van de bescherming van de inzittenden en kan verwondingen voorkomen in de meeste ongevalssituaties.



Afbeelding 89 Van voren gezien: juiste stand hoofdsteun en goed omgespte gordel

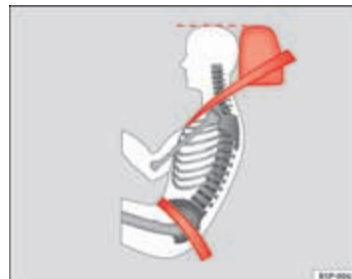

Afbeelding 90 Van opzij gezien: juiste stand hoofdsteun en goed omgespte gordel

- Stel de hoofdsteun in zodat de bovenrand hiervan op dezelfde hoogte komt te staan dan de bovenzijde van het hoofd, maar minimaal tot op ooghoogte ⇒ Afbeelding 89 en ⇒ Afbeelding 90.

Hoofdsteunen verstellen ⇒ pagina 140.



ATTENTIE

- Rijden met verwijderde of niet juist afgestelde hoofdsteunen verhoogt het risico op zwaar lichamelijk letsel.
- Een verkeerde stand van de hoofdsteunen kan in geval van een aanrijding dodelijke gevolgen hebben.
- Een verkeerde stand van de hoofdsteunen verhoogt ook het risico op lichamelijk letsel bij plotselinge of onverwachte rij- en remmanoeuvres.
- De hoofdsteunen moeten altijd de juiste stand hebben naargelang de lichaamslengte van de inzittenden.

Hoofdsteunen verstellen of uitbouwen

De hoofdsteunen kunnen worden versteld door ze verticaal te verschuiven.

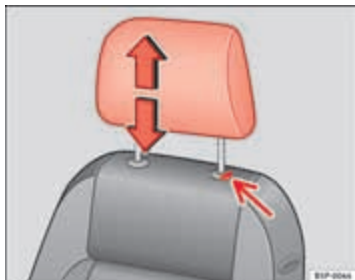

Afbeelding 91 Hoofdsteun verstellen of uitbouwen

Hoogte instellen (voorstoelen)

- De hoofdsteun aan de zijkanten vastnemen en tot in de gewenste stand omhoog trekken.
- Om de hoofdsteun te laten zakken op de knop drukken en hem omlaag duwen.
- Erop letten dat deze stevig in een van de standen vergrendeld is.

Hoogte instellen (achterbank)

- De hoofdsteun aan de zijkanten vastnemen en tot in de gebruiksstand omhoog trekken.

- Om de hoofdsteun te laten zakken op de knop drukken en hem omlaag duwen.
- Let erop dat de hoofdsteun goed vastklikt in een van de standen ⇒ pagina 14.

Regeling schuine stand (voorstoelen)

- Druk de hoofdsteun naar voren of naar achteren tot de gewenste stand.

Hoofdsteun verwijderen

- Hoofdsteun helemaal omhoogschuiven.
- Knop ⇒ **Afbeelding 91** (pijl) indrukken.
- Knop ingedrukt houden en de hoofdsteun tegelijkertijd eruit trekken.

Hoofdsteun plaatsen

- Hoofdsteun in de geleidingen van de betreffende rugleuning steken.
- Hoofdsteun omlaagschuiven.
- Hoofdsteun instellen overeenkomstig de lichaamslengte van de inzittende ⇒ pagina 14 en ⇒ pagina 13. ▶

⚠ ATTENTIE

- Rijd nooit met uitgebouwde hoofdsteunen - risico op zware verwondingen!
- Rijd nooit met de wagen terwijl de achterste hoofdsteunen niet in de gebruiksstand staan, hierdoor kunt u ernstige letsels oplopen.
- Hoofdsteunen na het inbouwen altijd juist verstellen naargelang de lichaamslengte van de inzittenden om de optimale beschermende werking te bereiken.
- Neem de waarschuwingsaanwijzingen in acht ⇒ pagina 139, Juiste stand van de hoofdsteunen.

Voorstoelen

Voorstoelen verstellen



Afbeelding 92 Bedieningselementen van linkervoerstoel

De bedieningselementen in ⇒ Afbeelding 92 zijn bij de rechter voorstoel in spiegelbeeld uitgevoerd.

① Stoel in lengterichting verstellen

- Hendel omhoogtrekken en de stoel naar voren of naar achteren verschuiven.
- Hendel ① loslaten en de stoel verder schuiven, tot deze vastklikt.

② Zithoogte*

- Beweeg de hendel (zo nodig vaker) vanuit de basisstand naar boven of naar beneden. De stoel wordt hierbij trapsgewijs omhoog of omlaag gebracht.

③ Schuine stand van de rugleuning verstellen

- Leuning ontlasten en aan de knop draaien.

④ Lendensteun verstellen*

- Leuning ontlasten en aan het kartelwiel draaien om de lendensteun te verstellen.

De vulling van de rugleuning wordt meer of minder gewelfd door de verstelling van de lendensteun. Daardoor wordt de natuurlijke kromming van de wervelkolom bijzonder effectief ondersteund. ▶

**ATTENTIE**

- Nooit de bestuurders- of bijrijdersstoel tijdens het rijden verstellen. Tijdens het verstellen van de stoel neemt u een verkeerde zithouding aan - levensgevaar! Verstel de bestuurders- of bijrijdersstoel alleen wanneer de wagen stilstaat.
- Om het risico op verwondingen bij plotseling remmen of een ongeluk te verkleinen, nooit met te ver naar achteren staande rugleuning rijden. De optimale beschermende werking van de veiligheidsgordel wordt alleen bereikt wanneer de rugleuning in een rechte stand staat en de inzittenden de veiligheidsgordels goed hebben omgespeld. Hoe verder de rugleuning naar achteren gekanteld is, hoe groter het gevaar op lichamelijk letsel is door een verkeerd gordelverloop!
- Wees voorzichtig bij het verstellen van de stoel in hoogte of lengterichting! Door het ongecontroleerd en achteloos verstellen van de voorstoelen kunnen verwondingen door knellen ontstaan.

Verwarmbare stoelen* 🪗

De zitting en rugleuning van de voorstoelen kunnen elektrisch worden verwarmd.



Afbeelding 93 Kartelwiel-
len voor de stoelverwar-
ming van de voorstoelen



Afbeelding 94 Verwar-
ming voorstoelen met Cli-
matronic ▶

Verwarming voorstoelen voor wagens zonder Climatronic

- Betreffende kartelwiel ⇒ **Afbeelding 93** draaien, om de stoelverwarming in te schakelen. In basisstand **0** is de stoelverwarming uitgeschakeld.

Verwarming voorstoelen voor wagens met Climatronic

- Betreffende knop **A** draaien, om de stoelverwarming in te schakelen.
- De verwarming wordt bij het eenmaal indrukken ingeschakeld op de maximumstand (stand 3).
- De verwarming wordt bij het tweemaal indrukken ingeschakeld op de middelste stand (stand 2).
- De verwarming wordt bij het driemaal indrukken ingeschakeld op de minimumstand (stand 1).
- De verwarming wordt bij het viermaal indrukken uitgeschakeld en de indicatie-LED gaat uit (stand 0).

De stoelverwarming werkt alleen wanneer het contact is ingeschakeld. Het linkerkartelwiel is voor de linkerstoel en het rechterkartelwiel is voor de rechterstoel.



VOORZICHTIG

Om de verwarmingselementen van de stoelverwarming niet te beschadigen, mag u niet op de stoelen knielen of de zitting en rugleuning te veel op één punt belasten. ■

Achterbank

Stoel verstellen

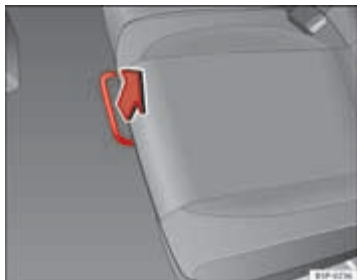

Afbeelding 95 Ontgrendelingsstang van de achterbank

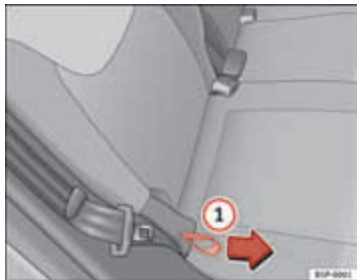

Afbeelding 96 Schuine stand rugleuning verstellen, zitplaats achterin

De stoelen kunnen afzonderlijk naar voren verplaatst worden. Deze verplaatsing kan 1/3 of 2/3 van de achterbank zijn. Het verloop heeft verschillende standen.

Lengteverstelling

- Ontgrendel terwijl u zit, de hendel in pijlrichting ⇒ Afbeelding 95.
- Druk de stoel naar voren of naar achteren, tot in de gewenste positie.

Schuine stand rugleuning verstellen

- Rugleuning boven vasthouden. Handgreep aan de zijkant van de stoel ⇒ Afbeelding 96 ① in pijlrichting trekken en handgreep in deze stand houden. Tegelijkertijd de rugleuning in de gewenste stand naar achteren drukken en de lus loslaten.



ATTENTIE

- De stoel alleen verstellen bij stilstaande wagen. De stoel kan anders tijdens het rijden onverwachts worden veresteld en dat kan tot een gevaarlijke situatie en daarmee tot lichamelijk letsel leiden.
- Klap de rugleuningen niet neer terwijl de stoel verschoven is, om schade aan de middenconsole te voorkomen.
- Zorg dat de stoel na verplaatsing vastzit in een stand.



Let op

- Klap de rugleuningen in de normale stand neer, zonder te verplaatsen, voor een maximaal laadvermogen van de kofferruimte.
- Verplaats de stoelen naar voren in de gewenste stand voor een maximaal laadvermogen zonder de rugleuningen neer te klappen.

Rugleuning van de stoelen naar voren klappen

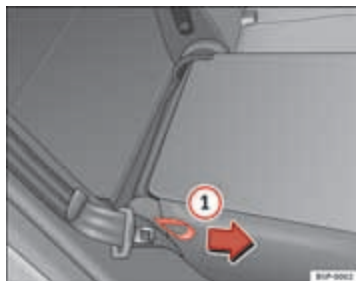

Afbeelding 97 Rugleuning van de achterbank naar voren of terugklappen

- Aan de lus aan de zijkant van de stoel trekken ⇒ Afbeelding 97 ①.

In deze stand is de rugleuning vergrendeld. Daarom moet voor het terugklappen van de leuning de handgreep aan de zijkant van de stoel in pijlrichting worden getrokken.

⚠ ATTENTIE

- Na het loslaten van de handgreep moet u de correcte vergrendeling van de rugleuning controleren.
- De handgrepen van het vergrendelingsstelsel op de stoelen mogen uit veiligheidsoverwegingen niet worden gebruikt om voorwerpen aan te bevestigen.

Rugleuning van de stoelen terugklappen

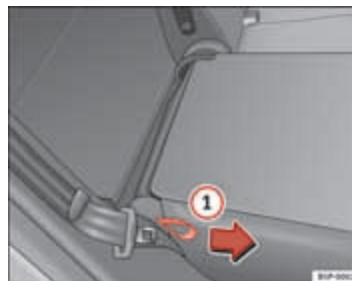

Afbeelding 98 Rugleuning van de achterbank naar voren of terugklappen

- Handgreep aan de zijkant van de stoel ⇒ Afbeelding 98 ① in pijlrichting trekken en rugleuning terugklappen tot deze vastklikt.

⚠ ATTENTIE

- Na het loslaten van de handgreep moet u de correcte vergrendeling van de rugleuning controleren.
- De handgrepen van het vergrendelingsstelsel op de stoelen mogen uit veiligheidsoverwegingen niet worden gebruikt om voorwerpen aan te bevestigen.
- Na het vergrendelen van de rugleuning, zorgen dat de sluitingen van de gordels uit de zitting uitsteken.

Opbergvak

Opbergvak aan de bijrijderszijde



Afbeelding 99 Bijrijderszijde: opbergvak

Door aan de openingshendel te trekken kan het worden geopend => Afbeelding 99.

ATTENTIE

De klep van het opbergvak tijdens het rijden altijd gesloten houden om het risico op verwondingen tijdens plotseling remmen of in geval van een ongeluk te vermijden.

Middenarmleuning voorin met opbergvak

In de armleuning zit een opbergvak.



Afbeelding 100 Armleuning voorin met opbergvak

- Om het opbergvak te openen de knop van de armleuning in de pijlrichting drukken => Afbeelding 100 en het deksel optillen.
- Om bij de CD-wisselaar* te kunnen of het onderste opbergvak, trekken aan de armleuning zonder op de knop te drukken.
- Om het opbergvak te sluiten de armleuning omlaag bewegen.

ATTENTIE

Laat het opbergvak tijdens het rijden altijd gesloten om het risico op lichamelijk letsel door de omhooggeklapte armleuning tijdens plotseling remmen of in geval van een aanrijding te verkleinen.

Let op

De CD-wisselaar bevindt zich in dit vak.

Opbergvak onder de voorstoelen*

Onder iedere voorstoel bevindt zich een opberglade met deksel.



Afbeelding 101 Opberg-
ruimte onder de voor-
stoelen

Lade* ⇒ Afbeelding 101 (A) wordt geopend door te drukken op de knop van de lade en het deksel te klappen.

Ze beschikt over twee openingsstanden van 15 en 60 graden naargelang de druk die uitgeoefend wordt op het deksel. In de stand van 60 graden, klapt het deksel in, indien te veel druk uitgeoefend wordt.

Druk, om de lade te sluiten, op het deksel tot het vastklikt.

ATTENTIE

- De maximale belading die u in de lade mag plaatsen bedraagt 1,5 kg.
- Niet rijden met geopend deksel van de lade. Het gevaar bestaat dat de inzittenden verwondingen oplopen indien de lading loskomt in geval van plotseling remmen of een ongeluk.

Klaptafeltje*

Aan de achterzijde van de voorstoelleuning zitten uitklapbare tafelbladen.



Afbeelding 102 Klaptafeltje van de linkervoorstoel

- Het uitklapbare tafelblad in pijlrichting ⇒ Afbeelding 102 uitklappen.

ATTENTIE

- Het uitklapbare tafelblad mag tijdens de rit niet uitgeklaapt zijn, wanneer zich op de tweede zitrij passagiers bevinden. Bij een plotselinge remmanoeuvre bestaat er gevaar voor verwondingen! Het tafelblad moet daarom tijdens het rijden omlaaggeklapt en vergrendeld zijn.
- Geen hete dranken in de bekerhouder zetten. Bij een plotseling manoeuvre of zelfs een normaal manoeuvre, bij plotseling remmen of bij een ongeluk kunnen hete dranken worden gemorst - gevaar voor verbrandingen!

**VOORZICHTIG**

Laat tijdens het rijden geen open verpakkingen in de bekerhouder. De drank zou kunnen wegvloeien bij het remmen bijvoorbeeld en schade veroorzaken aan de wagen.

Opbergvak in het plafond*

Er zijn vier opbergvakken in het plafond

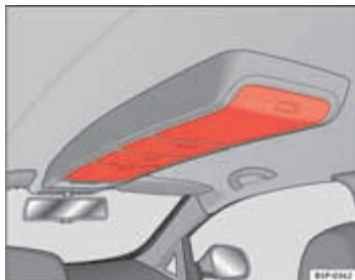

Afbeelding 103 Opbergvakken in het plafond

- Om deze vakken te openen moet u op de drukknop van de klep drukken, ⇒ **Afbeelding 103**. De klep gaat vanzelf open.
- Om de klep te sluiten deze dichtdrukken tot hij vastklikt.

**ATTENTIE**

De klep van de opbergvakken moet tijdens het rijden altijd gesloten blijven om het risico op lichamelijk letsel door plotseling remmen of in geval van een aanrijding te verkleinen en te voorkomen dat voorwerpen door de wagen worden geslingerd.

Opbergvak in de bagageruimtevloer*

In de bagageruimtevloer zit een variabel opbergvak*.



Afbeelding 104 Variabel opbergvak in de bagageruimtevloer



Afbeelding 105 Variabel opbergvak in de bagageruimtevloer

- Til de bagageruimtevloer op en vouw deze geheel naar achteren ⇒ Afbeelding 104.

- Plaats de scheiding **(A)** ⇒ Afbeelding 105, in de gleuven aan de zijkant, afhankelijk van de grootte van de te vervoeren voorwerpen. Onder het opbergvak bevinden zich het wagen gereedschap en het reservewiel.
- Bagage in de bagageruimte met spanbanden aan de bevestigingsogen bevestigen.



Let op

- Het toelaatbare totaalgewicht van de wagen niet overschrijden ⇒ pagina 293.

Bagagenet*

In de bagageruimte bevindt zich een net voor het bevestigen van voorwerpen.

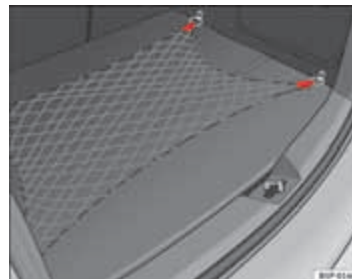

Afbeelding 106 Bagagenet in bagageruimte ▶

- De bevestigingsogen gebruiken aan de zijkanten van de bagageruimte, om het bagagenet te bevestigen ⇒ Afbeelding 106



Let op

- Het toelaatbare totaalgewicht van de wagen niet overschrijden ⇒ pagina 293.

Overige opbergvakken

Overige opbergvakken zitten:

- in de middenconsole,
- in de portierpanelen (voor en achter)
- in de zijbekledingen van de bagageruimte,
- in de uitsparing voor het reservewiel in de bagageruimte (alleen bij wagens met bandenreparatiekit*).

De kledinghaken zitten aan de achterste handgrepen in het dak.



ATTENTIE

- Geen voorwerpen op het dashboard leggen. Deze voorwerpen kunnen tijdens de rit (bijv. bij het optrekken, afremmen of bij een scherpe bocht) door de wagen worden geslingerd en uw aandacht van het verkeer afleiden.
- Wees er zeker van dat tijdens het rijden geen voorwerpen uit de middenconsole of uit andere opbergmogelijkheden in de voetenruimte van de bestuurder kunnen vallen. In geval van een plotselinge remactie kan het gebeuren dat u dan niet meer kunt remmen, de koppeling te bedienen of gas kunt geven - gevaar voor ongevallen!
- Hangende kledingstukken mogen het zicht van de bestuurder niet bemerren - gevaar voor ongevallen! De kledinghaken zijn alleen ontworpen voor het ophangen van lichte kledingstukken. Laat geen harde, scherpe of zware voorwerpen in de opgehangen kledingstukken zitten. Bij plotseling remmen of bij een aanrijding, met name wanneer de airbag geactiveerd wordt, kunnen deze delen de inzittenden verwonden.

Bekerhouder voorin



Afbeelding 107 Bekerhouder voorin

In de middenconsole, voor de versnellingshendel, zitten twee bekerhouders
⇒ Afbeelding 107.

ATTENTIE

- Geen hete dranken in de bekerhouder zetten. Bij een plotseling manoeuvre, bij plotseling remmen of bij een ongeluk kunnen hete dranken worden gemorst - gevaar voor verbrandingen!
- Gebruik geen bekers van hard materiaal (bijv. glas, porselein), want deze kunnen letsels veroorzaken in geval van een ongeluk.

Bekerhouder achterin*/ Armleuning*



Afbeelding 108 Bekerhouder achterin openen



Afbeelding 109 Bekerhouder achterin in armleuning

Uitschuifbare bekerhouder*/armleuning* openen of sluiten

- Om deze te openen de lus in de pijlrichting ⇒ Afbeelding 108 ① trekken.
- Om deze te sluiten, de bekerhouder* / armleuning* tillen in pijlrichting ⇒ Afbeelding 109 ②.

ATTENTIE

Zorgen dat de lading van de bagageruimte goed bevestigd is met het net* terwijl gereden wordt met neergeklapte armleuning ⇒ pagina 149.

Multifunctioneel verplaatsbaar opbergvak*- Uit- en inbouwen

Dit opbergvak kan enkel geplaatst worden in de centrale zone van de achterbank

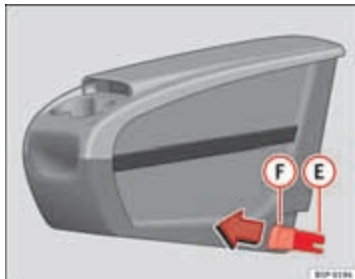

Afbeelding 110 Verplaatsbaar opbergvak. Montage

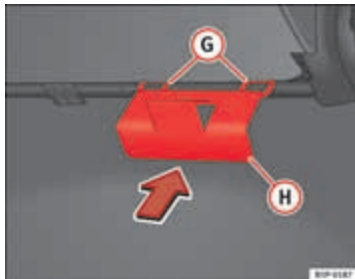

Afbeelding 111 Bevestigingsplaat van het verplaatsbaar opbergvak

Montage verplaatsbaar opbergvak

- Klap de rugleuning van de achterbank van het kleine deel neer, om toegang te verkrijgen tot de achterzijde van het grote deel.
- Plaats vanuit de binnenzijde van de wagen, de bevestigingsplaat (H) ⇒ Afbeelding 111 van het verplaatsbare opbergvak, langs de achterzijde van de achterbank. Dit moet zich bevinden tussen de rugleuning en de zitting in de zone van het midden.
- Druk de plaat tot deze vastklikt op het frame van de zitting. Zo komen de bevestigingsringen van het verplaatsbaar opbergvak te voorschijn aan de voorzijde van de stoel.
- Indien de plaat niet vastklikt, de grote rugleuning lichtjes naar voren kantelen en vervolgens naar achteren kantelen om de montage van het opbergvak aan de plaat te vergemakkelijken.
- Het verplaatsbaar opbergvak plaatsen op het schuimrubber van de stoel in het midden.
- De twee bevestigingsdelen (E) ⇒ Afbeelding 110, met de twee bevestigingsringen (G) ⇒ Afbeelding 111 op elkaar leggen en krachtig drukken tot beide klemmen vastklikken op de ringen.

Demontage verplaatsbaar opbergvak

- De knoppen ⇒ Afbeelding 110 (F) van de klemmen (rode knoppen) naar voren trekken, tot deze hoorbaar losklikken.
- De grote stoel naar achteren klappen en de bevestigingsplaat van het verplaatsbaar opbergvak verwijderen. ■

Multifunctioneel verplaatsbaar opbergvak*- Algemeen

Dit opbergvak kan enkel geplaatst worden in de centrale zone van de achterbank

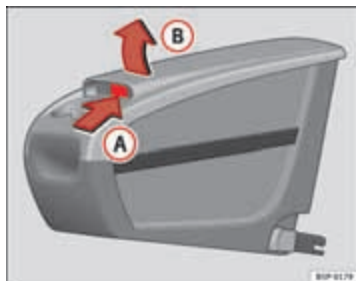

Afbeelding 112 Verplaatsbaar opbergvak. Openen



Afbeelding 113 Verplaatsbaar opbergvak. Functies

Openen

- Afdekkap **B** optillen aan zone **A** ⇒ Afbeelding 112.

Sluiten

- Afdekkap naar beneden drukken, tot deze vastklikt.

Functies van het verplaatsbaar opbergvak

- Het open dashboardkastje vooraan, kan gebruikt worden om kleine voorwerpen te bewaren die de inzittenden geen schade kunnen toebrengen in geval ze in het interieur van de binnenruimte worden gegooid.
- De bekerhouders worden gebruikt voor het plaatsen van blikjes of beertjes.
- De elastische band aan de zijkant dient voor het bewaren van papieren of tijdschriften.
- De tafeltjes kunnen gebruikt worden als steunpunt om te schrijven.

Om de tafel te gebruiken **C** ⇒ Afbeelding 113 moet deze uit de zitting aan de zijkant van het verplaatsbare opbergvak gehaald worden en geplaatst worden in de houder **D** ⇒ Afbeelding 113 aan het frontpaneel van het verplaatsbare opbergvak.

De tafel die zich bevindt in de rechter houder, wordt ingebouwd in de linker houder van de voorzijde van het verplaatsbaar opbergvak en de tafel die zich bevindt in de linker houder wordt ingebouwd in de rechter houder.

De tafels hebben twee gebruiksstanden en zijn niet verwisselbaar.

⚠ ATTENTIE

- Het verplaatsbare opbergvak mag met maximaal 5 kg worden belast. Deze belasting niet overschrijden.
- Niet rijden met geopende afdekkap van het verplaatsbaar opbergvak.
- Niet rijden met tafels in gebruiksstand.

⚠ ATTENTIE (vervolg)

- Met rijdende wagen, de tafels bewaren in de binnenzijde van het verplaatsbaar opbergvak met gesloten afdekkap, ook wanneer u ze niet gebruikt
- Geen hete dranken in de bekerhouder zetten. Bij een manoeuvre, kan de drank omgegooid worden en brandwonden veroorzaken.
- Geen blikjes plaatsen in de bekerhouder in een rijdende wagen, ze kunnen door het interieur gegooid worden en verwondingen veroorzaken.
- Zorgen dat de bevestigingsplaat correct vastklikt op het frame van de zitting.
- Wanneer deze plaat niet gebruikt wordt, deze bewaren in het opbergvak.
- Wanneer geen gebruik gemaakt wordt van het verplaatsbaar opbergvak, bewaar dit dan correct bevestigd met het net in de bagageruimte.

**Let op**

- Let op dat het verplaatsbaar opbergvak correct bevestigd is, dit naar voren trekken, langs het dashboardkastje voorin nemen en controleren dat de twee bevestigingsklemmen correct vastgeklekt zijn met de ringen.

Asbak*, sigarettenaanstekers* en stopcontacten**Asbak***

Afbeelding 114 Asbak geplaatst in bekerhouder voorin

Asbak openen of sluiten

- Om de asbak te openen, de klep omhoog klappen ⇒ Afbeelding 114.
- Om de asbak te sluiten, de klep naar beneden klappen.

Asbak legen

- Neem de asbak uit en leeg hem.

**ATTENTIE**

Nooit papier in de asbak stoppen. Hete as kan het papier in de asbak in brand zetten.

Sigarettenaansteker*



Afbeelding 115 De sigarettenaansteker zit in het stopcontact in de middenconsole voorin.

- Knop op de aansteker ⇒ Afbeelding 115 indrukken ⇒ ⚠.
- Even wachten, tot de knop iets naar buiten springt.
- Sigarettenaansteker eruit trekken en de sigaret met de gloeiende spiraal aansteken.

⚠ ATTENTIE

- Verkeerd gebruik van de sigarettenaansteker kan lichamelijk letsel of brand veroorzaken!
- Voorzichtig bij het gebruik van de sigarettenaansteker! Door onachtzaam of ongecontroleerd gebruik van de sigarettenaansteker kunnen verbrandingen worden veroorzaakt - gevaar voor verwondingen!
- De sigarettenaansteker werkt bij ingeschakeld contact en draaiende motor. Daarom mogen kinderen nooit zonder toezicht in de wagen worden achtergelaten - brandgevaar!

Stopcontacten

Op elk 12-volt-stopcontact kunnen elektrische apparaten worden aangesloten.



Afbeelding 116 Stopcontact in middenconsole voorin



Afbeelding 117 Stopcontact in de bagageruimte ▶

U kunt elektrische accessoires op het 12-volt stopcontact van de voorste console → **Afbeelding 116** van het interieur en op dat van de bagageruimte* → **Afbeelding 117** aansluiten. Hierbij mag de vermogensopname per stopcontact niet hoger zijn dan 120 watt.



ATTENTIE

De stopcontacten en aangesloten accessoires werken alleen bij ingeschakeld contact en draaiende motor. Verkeerd gebruik van het stopcontact of de elektrische accessoires kan tot ernstig lichamelijk letsel leiden resp. brand veroorzaken. Daarom mogen kinderen nooit zonder toezicht in de wagen worden achtergelaten - gevaar voor verwondingen!



Let op

- Bij stilstaande motor en ingeschakelde elektrische apparaten ontlaaft de accu zich.
- Raadpleeg voordat u een accessoire aanschaft eerst de aanwijzingen in ⇒ pagina 228.

Steker extra audio-ingang (AUX-IN)*



Afbeelding 118 Steker voor de extra audio-ingang

- Afdekking AUX omhoogklappen ⇒ **Afbeelding 118**.
- Voer de pen helemaal in (zie instructieboekje van de Radio).

RSE AUX-aansluiting*



Afbeelding 119 RSE
AUX-aansluiting

Deze stekerverbinding kan gebruikt worden als audio-ingang (rode en witte stekers) of audio- en video-ingang (rode, witte en gele stekker). Voor meer informatie over het gebruik van deze audio- en videobron de RSE handleiding raadplegen.

Steker MEDIA-IN*



Afbeelding 120 Aansluiting in middenarmleuning

Raadpleeg de gebruiksaanwijzing van de radio voor informatie over de werking van deze uitrusting.

Verbanddoos, gevarendriehoek, brandblusser

Gevarendriehoek* en verbanddoos*

De gevarendriehoek kan in de vloer van de bagageruimte, onder het matje, geplaatst worden.

De verbanddoos kan in het opbergvak in de bagageruimte onder het matje geplaatst worden of in het opbergvak in de linker zijbekleding van de bagageruimte, al naargelang de uitvoering.

**Let op**

- De gevarendriehoek en de verbanddoos behoren niet tot de standaarduitrusting van de wagen.
- De verbanddoos moet voldoen aan de wettelijke eisen.
- Let bij het verbandkussen resp. de verbanddoos op de houdbaarheidsdatum van de inhoud. Is de houdbaarheidsdatum verstreken, dan moet u zo snel mogelijk een nieuwe verbanddoos aanschaffen.
- Alvorens accessoires en onderdelen aan te schaffen de aanwijzingen raadplegen in ⇒ pagina 228.

Brandblusser*

De brandblusser* bevindt zich in de bagageruimte en is met klittenband op de vloermat vastgemaakt.

**Let op**

- De brandblusser behoort **niet** tot de standaarduitrusting van de wagen.
- De brandblusser moet altijd aan de wettelijke eisen voldoen.
- Let er bij een brandblusser op, dat deze ook bedrijfsklaar is. Daarom moet een brandblusser regelmatig worden gecontroleerd. Wanneer de eerstvolgende controle noodzakelijk is, kunt u zien op de controlesticker op de brandblusser.
- Alvorens accessoires en onderdelen aan te schaffen de aanwijzingen raadplegen in ⇒ pagina 228.

Bagageruimte**Bagage opbergen**

Alle bagage moet veilig zijn opgeborgen.

Om de goede rij-eigenschappen van uw wagen te behouden, let u op de volgende punten:

- De last zo gelijk mogelijk verdelen.
- Zware voorwerpen zo ver mogelijk naar voren in de bagageruimte leggen.
- Bagage in de bagageruimte met spanbanden aan de bevestigingsogen* bevestigen.

**ATTENTIE**

- **Losse bagage of andere losse voorwerpen in de wagen kunnen leiden tot ernstig lichamelijke letsel.**
- **Losse bagage in de bagageruimte kan gaan schuiven en de rij-eigenschappen van de wagen veranderen.**
- **Losse voorwerpen in het interieur kunnen bij plotselinge manoeuvres of een aanrijding naar voren vliegen en inzittenden verwonden.**
- **Voorwerpen altijd opbergen in de bagageruimte en vooral bij zware voorwerpen geschikte spanbanden gebruiken.**
- **Als u zware voorwerpen vervoert, denk er dan altijd aan dat een verandering van het zwaartepunt ook een verandering van de rij-eigenschappen van de wagen met zich mee kan brengen.**
- **Let op de aanwijzingen voor veilig rijden ⇒ pagina 7, Veilig rijden.**

! VOORZICHTIG

De verwarmingsdraden van de achterrautverwarming kunnen door schurende voorwerpen op de hoedenplank worden beschadigd.

i Let op

Om ervoor te zorgen dat lucht uit de wagen kan stromen, mogen de ontluftingsroosters van de zijruiten achterin niet worden afgedekt. ■

Inrolbare hoedenplank



Afbeelding 121 Gebruiksmogelijkheden hoedenplank

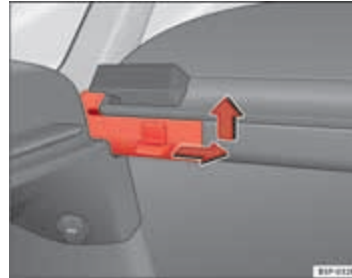

Afbeelding 122 Verwijderen van de hoedenplank

Gebruiksmogelijkheden van de hoedenplank

- Trek de hoedenplank met knop **A** naar achteren totdat u een "klik" ⇒ Afbeelding 121 hoort.
- Druk op het gebied met de aanduiding "PRESS" en de hoedenplank rolt zich automatisch in.

Om de hoedenplank te verwijderen

- Druk de pen aan de zijkant in de richting van de pijl, licht de hoedenplank op en verwijder hem. ⇒ Afbeelding 122
- Voor het aanbrengen in omgekeerde volgorde te werk gaan.

! ATTENTIE

Geen zware of harde voorwerpen op de hoedenplank plaatsen, omdat deze bij plotseling remmen gevaar voor de inzittenden kunnen opleveren. ▶

**VOORZICHTIG**

- Erop letten dat bij het sluiten van de achterklep de hoedenplank goed geplaatst is.
- Wanneer de bagageruimte te vol geladen is, kan het zijn dat de hoedenplank niet goed past waardoor deze vervormd kan worden of zelfs kan breken.
- Bij een te vol geladen bagageruimte wordt aanbevolen de hoedenplank te verwijderen.

**Let op**

- Erop letten dat wanneer u kleding op de hoedenplank legt, het zicht door de achterraut niet belemmerd wordt. ■

Bagagescheidingsnet*

Het scheidingsnet voorkomt dat losse voorwerpen uit de bagageruimte in de passagiersruimte worden geslingerd (bijvoorbeeld bij een remmanoeuvre).

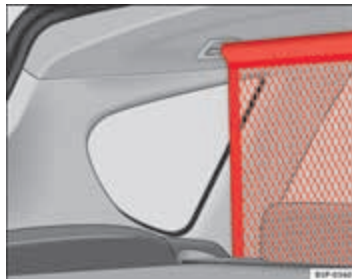

Afbeelding 123 Scheidingsnet



Afbeelding 124 Bevestigingsogen om het scheidingsnet te spannen ▶

- Het net van onderaf tussen de rugleuning en de inrolbare hoedenplank leiden en in de behuizingen in het dak aanbrengen, eerst in de rechter- en daarna in de linkerbehuizing ⇒ **Afbeelding 123**.
- De riemen in de voorste bevestigingsogen haken om het net te spannen ⇒ **Afbeelding 124**. ■

Bagagerek/Dakdragersysteem*

Let op het volgende, als een lading op het dak moet worden geplaatst:

- Om veiligheidsredenen enkel de door de officiële SEAT-diensten geleverde dakdragersystemen en accessoires gebruiken.
- De montage-instructies die bij de dragers geleverd worden, moeten nauwkeurig worden gevolgd waarbij u er met name op moet opletten dat de voorste en achterste dakdrager in de behuizingen van de dakrails worden geplaatst en de stand t.o.v. de rijrichting correct is zoals in de gebruiksaanwijzing is aangegeven. Het niet opvolgen van deze aanwijzingen kan beschadigingen op de dakrails.
- De lading gelijkmatig verdelen. Elke steun van het imperiaal kan maximaal 40 kg dragen, waarbij het gewicht over de hele lengte gelijkmatig verdeeld is. Het toelaatbare gewicht op het dak (inclusief het dakdragersysteem) mag echter de 75 kg noch het maximale laadvermogen van de wagen overschrijden. Zie het hoofdstuk van de "Technische Gegevens".
- Bij het vervoeren van zware of grote voorwerpen op het dak, ermee rekening houden dat de rijomstandigheden variëren wegens de verplaatsing van het zwaartekrachtspunt van de wagen of van de verhoging van de oppervlakte die is blootgesteld aan de wind. Hiertoe dienen de rijstijl en de snelheid aangepast te worden aan de nieuwe toestand.
- Bij wagens met een schuif-/kanteldak*, zorgen dat dit niet slaat tegen de lading van het dak bij het openen. ■

Airconditioning

Verwarming

Bediening

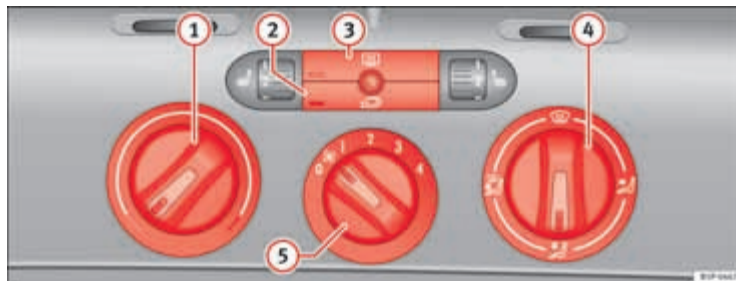

Afbeelding 125 Op het dashboard: bedieningselementen van de verwarming

- Met de regelaars ⇒ Afbeelding 125 ① en ④ en met schakelaar ⑤ stelt u de temperatuur, de luchtverdeling en de stand van de aanjager in.
- De betreffende toets ② of ③ indrukken om een functie in- of uit te schakelen. Als de functie ingeschakeld is, brandt het venster links onder in de toets.

Temperatuur

Met regelaar ① wordt de verwarmingsgraad bepaald. De gewenste temperatuur in het interieur kan niet lager zijn dan de heersende buitentempera-

tuur. De maximale verwarmingscapaciteit en het snel ontdoien van de ruiten kan alleen worden bereikt, wanneer de motor op bedrijfstemperatuur is.

Achterrautverwarming

Ongeveer 20 minuten na het inschakelen wordt de verwarming ② automatisch uitgeschakeld. Deze kan voortijdig door een druk op de knop worden uitgeschakeld

Luchtcirculatiefunctie

In luchtcirculatiefunctie ③ wordt voorkomen, dat sterke geuren uit de omgeving, die bijvoorbeeld in een tunnel of een file optreden, in het interieur van de wagen kunnen komen ⇒ ⚠.

Bij lage buitentemperaturen verhoogt de circulatie het verwarmingsvermogen, omdat de lucht in de wagen en niet de buitenlucht verwarmd wordt.

Luchtverdeling

Regelaar  voor het instellen van de luchtstroom in de gewenste richting.

 – Luchtverdeling naar de voorruit. Indien de luchtuitlaat via de voorruit geactiveerd is en de circulatie ingedrukt wordt, dan wordt deze geactiveerd. Indien bij geactiveerde circulatie, de luchtverdeling via de voorruit wordt ingedrukt, wordt de circulatie gedeactiveerd. Om veiligheidsredenen wordt het niet aanbevolen de luchtcirculatie in te schakelen.

 – Luchtverdeling naar het bovenlichaam

 – Luchtverdeling voetenruimte

 – Luchtverdeling naar de voorruit en de voetenruimte

Aanjager

Met schakelaar  kan de hoeveelheid doorgelaten lucht in 4 niveaus worden ingesteld. De aanjager moet bij langzame rijnsnelheid altijd op een laag niveau meedraaien.

ATTENTIE

- Voor de verkeersveiligheid is het belangrijk dat alle ruiten vrij zijn van ijs, sneeuw en condens. Alleen dan is goed zicht gegarandeerd. Raak daarom vertrouwd met het juist bedienen van de verwarming en de ventilatie en het vochtvrij maken van de ruiten.
- In de luchtcirculatiestand wordt geen buitenlucht tot het interieur toegelaten. Bovendien kunnen bij uitgeschakelde verwarming de ruiten snel beslaan. Daarom de luchtcirculatiefunctie niet langere tijd ingeschakeld laten - gevaar voor ongevallen!

Let op

Let op de algemene aanwijzingen ⇒ pagina 172. ■

Climatic*

Bedieningselementen

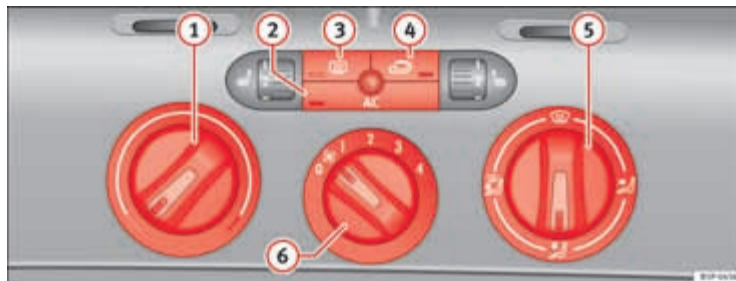

Abbeelding 126 Bedieningselementen van de Climatic in het instrumentenpaneel

De Climatic of airconditioning werkt alleen bij draaiende motor en ingeschakelde aanjager.

- Met de regelaars ⇒ **Abbeelding 126** ① en ⑤ en met schakelaar ⑥ stelt u de temperatuur, de luchtverdeling en de stand van de aanjager in.
- De betreffende toets ②, ③ of ④ indrukken om een functie in- of uit te schakelen. Als de functie ingeschakeld is, brandt het venster linksonder in de toets.

- ① Temperatuurregelaar ⇒ pagina 165
- ② **AC**-toets – Koelsysteem in-/uitschakelen ⇒ pagina 165

- ③ -toets – Achterruitverwarming. Ongeveer *20 minuten* na het inschakelen wordt de verwarming automatisch uitgeschakeld. Deze kan voortijdig door een druk op de toets worden uitgeschakeld.
- ④ -toets – Luchtcirculatiefunctie ⇒ pagina 166
- ⑤ Regelaar luchtverdeling ⇒ pagina 165
- ⑥ Schakelaar aanjager. De hoeveelheid doorgelaten lucht is in 4 trappen instelbaar. De aanjager moet bij langzame rijsnelheid altijd op een laag niveau meedraaien.

ATTENTIE

Voor de verkeersveiligheid is het belangrijk dat alle ruiten vrij zijn van ijs, sneeuw en condens. Alleen dan is goed zicht gegarandeerd. Raak daarom vertrouwd met het juist bedienen van de verwarming en de ventilatie en het vochtvrij maken van de ruiten. ▶

i **Let op**

Let op de algemene aanwijzingen ⇒ pagina 172.

Interieur verwarmen en koelen

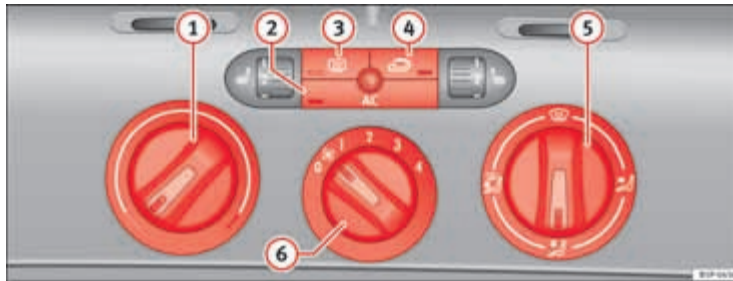

Afbeelding 127 Bedieningselementen van de Climatic in het instrumentenpaneel

Verwarmen van interieur

- Temperatuurregelaar ⇒ Afbeelding 127 ① rechtsom draaien tot in de gewenste verwarmingsstand.
- De schakelaar van de aanjager in een van de vier standen (1-4) zetten.
- Met de regelaar voor de luchtverdeling de luchtstroom in de gewenste richting richten: (op de voorruit), (op borsthoogte), (op de voetenruimte) en (op de voorruit en de voetenruimte).

Koelen van het interieur

- Airconditioning inschakelen met ⇒ Afbeelding 126 -toets.
- De temperatuurregelaar naar links draaien tot de gewenste koelcapaciteit is bereikt.
- De schakelaar van de aanjager in een van de vier standen (1-4) zetten.
- Luchtstroom met de regelaar luchtverdeling in de gewenste richting sturen: (naar voorruit), (naar bovenlichaam), (in voetenruimte) en (naar voorruit en in voetenruimte). ▶

Verwarmen

De maximale verwarmingscapaciteit en het snel ontdooien van de ruiten kan alleen worden bereikt, wanneer de motor op bedrijfstemperatuur is.

Koelen

Bij ingeschakeld koelsysteem wordt in het interieur van de wagen niet alleen de temperatuur, maar ook de luchtvochtigheid verlaagd. Hierdoor wordt bij een hoge luchtvochtigheid het comfort van de passagiers verbeterd en het beslaan van de ruiten voorkomen.

Als het koelsysteem niet kan worden ingeschakeld, kan dit de volgende oorzaken hebben:

- De motor staat uit.
- De aanjager is uitgeschakeld.
- De buitentemperatuur is lager dan +3 °C.
- De compressor van het koelsysteem is vanwege te hoge koelvloeistof-temperatuur van de motor tijdelijk uitgeschakeld.
- De zekering van de airconditioning is defect.
- Er is sprake van een andere storing aan de wagen. Laat de wagen door een gespecialiseerde werkplaats nakijken. ■

Luchtcirculatiefunctie 

In de luchtcirculatiestand wordt voorkomen dat verontreinigde buitenlucht in het interieur van de wagen komt.

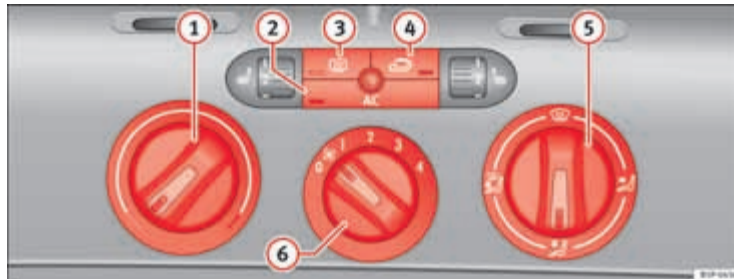

Afbeelding 128 Bedieningselementen van de Climatic in het instrumentenpaneel

In luchtcirculatiefunctie ⇒ Afbeelding 128  wordt voorkomen dat sterke geuren uit de omgeving, die bijvoorbeeld in een tunnel of een file optreden, in het interieur van de wagen kunnen komen.

Bij lage buitentemperaturen verhoogt de luchtcirculatie het verwarmingsvermogen, omdat de lucht in de wagen en niet de buitenlucht verwarmd wordt. ►

Bij hoge buitentemperaturen verhoogt de luchtcirculatie het koelvermogen, omdat de lucht in de wagen en niet de buitenlucht gekoeld wordt.

Indien de luchtuitlaat via de voorruit geactiveerd is en de circulatie ingedrukt wordt, dan wordt deze geactiveerd. Indien bij geactiveerde circulatie, de luchtverdeling via de voorruit wordt ingedrukt, wordt de circulatie geactiveerd. Om veiligheidsredenen wordt het niet aanbevolen de luchtcirculatie in te schakelen.

⚠ ATTENTIE

In de luchtcirculatiestand wordt geen buitenlucht tot het interieur toegelaten. Bovendien kunnen de ruiten bij uitgeschakelde airconditioning snel beslaan. Daarom de luchtcirculatiefunctie niet langere tijd ingeschakeld laten - gevaar voor ongevallen!

2C-Climatronic*

Bedieningselementen

De bedieningselementen maken gescheiden airconditioningsinstellingen voor links en rechts mogelijk.

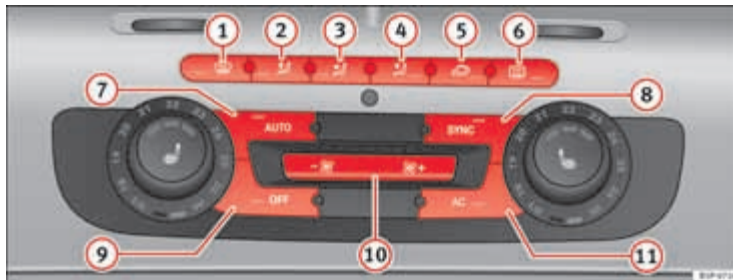







Afbeelding 129 In het dashboard: bedieningselementen van de 2C-Climatronic

De airconditioning regelt de temperatuur bij draaiende motor en ingeschakelde aanjager.

- Draai de draaiknoppen voor temperatuurregeling ⇒ Afbeelding 129 om de temperatuur aan de linker- resp. rechterzijde in te stellen. ▶

- Wanneer u op een toets drukt, wordt de betreffende functie ingeschakeld. Als de functie ingeschakeld is, wordt dit op het display van de radio aangegeven. Bovendien worden alle functies verlicht met LED's. Om de functie uit te schakelen, nogmaals op de toets drukken.

De temperatuur kan voor de linker- en rechterkant van de binnenzijde van de wagen apart worden ingesteld.

- 1 -toets – Ontwasemingsfunctie voor de voorruit. Hiermee wordt de aangezogen buitenlucht naar de voorruit geleid. De ingeschakelde luchtcirculatiefunctie wordt uitgeschakeld zodra de ontdoofunctie wordt ingeschakeld. Bij temperaturen boven 3 °C wordt de koeling automatisch ingeschakeld en de aanjager een niveau hoger gezet, om de luchtvochtigheid te verlagen. De toets licht geel op en het symbool wordt weergegeven op het display van de radio of van het navigatiesysteem.
- 2 -toets – Luchtverdeling boven
- 3 -toets – Luchtverdeling midden
- 4 -toets – Luchtverdeling onder
- 5 -toets – Handmatige luchtcirculatiefunctie
- 6 -toets – Achterruitverwarming. Ongeveer 20 minuten na het inschakelen wordt de verwarming automatisch uitgeschakeld. Desalniettemin kan deze ook uitgeschakeld worden door nogmaals op de toets te drukken. De toets brandt geel en het symbool verschijnt in het display.
- 7 Toets **AUTO** – Automatische regeling van temperatuur, aanjager en luchtverdeling ⇒ pagina 169
- 8 Toets **SYNC** – Bi-zone synchronisator
- 9 Toets **OFF** – In- en uitschakelen van de 2C-Climatronic ⇒ pagina 170
- 10 Regelaar aanjager ⇒ pagina 170
- 11 Toets **AC** – Koelsysteem inschakelen



ATTENTIE

Voor de verkeersveiligheid is het belangrijk dat alle ruiten vrij zijn van ijs, sneeuw en condens. Alleen dan is goed zicht gegarandeerd. Raak daarom vertrouwd met het juist bedienen van de verwarming en de ventilatie en het vochtvrij maken van de ruiten.

Weergave van de informatie van de Climatronic

Op het scherm van de radio of van het radio- en navigatiesysteem dat in productie ingebouwd is, kan informatie van de Climatronic weergegeven worden.



Afbeelding 130 Schem van het navigatiesysteem met informatie van de Climatronic



Afbeelding 131 Schem van de radio met informatie van de Climatronic

De LED's van de bedieningen van de Climatronic duiden de activering van de geselecteerde functie aan.

Bovendien toont het scherm van de radio of van het radio- en navigatiesysteem in productie ingebouwd, kort de huidige afstellingen van de Climatronic in geval er een gewijzigd wordt.

De symbolen van het scherm van de radio of van het radio- en navigatiesysteem zijn dezelfde als de symbolen van de bedieningen van de Climatronic. ■

Automatische regeling

Als de automatische regeling is ingeschakeld, worden luchttemperatuur, luchthoeveelheid en luchtverdeling automatisch zo geregeld, dat een voorgeprogrammeerd temperatuurniveau zo snel mogelijk wordt bereikt en dan constant wordt gehouden.

De temperatuur kan voor de linker- en rechterkant van de wagen apart worden geregeld.



Automatische regeling inschakelen

- Druk op toets **AUTO** ⇒ Afbeelding 129. "AUTO High" wordt weergegeven op het display van de radio (hoge snelheid van de aanjager).
- Druk op toets **AUTO** ⇒ Afbeelding 129. "AUTO Low" wordt weergegeven op het display van de radio (hoge snelheid van de aanjager).

Afhankelijk van de uitvoering en wagenuitrusting is uw wagen voorzien van een automatische regeling of een handmatige bediening ▶

Als de automatische regeling is ingeschakeld en een temperatuur van 22 °C (72 °F) is ingesteld, wordt snel een aangename temperatuur in de wagen bereikt. Daarom moet deze instelling alleen worden veranderd, als het persoonlijke comfort of bepaalde omstandigheden dit vereisen. De temperatuur van de binnenruimte kan afgesteld worden tussen +18 °C (64 °F) en +26 °C (80 °F). Het gaat hierbij om globale temperatuurwaarden die afhankelijk van de buiten heersende omstandigheden iets hoger of lager kunnen zijn.

Climatronic behoudt een constante temperatuur. Daartoe worden de temperatuur van de uitstromende lucht, de aanjagerstanden en de luchtverdeling vanzelf gewijzigd. Het systeem houdt ook rekening met sterke zonnestralen, zodat het niet nodig is het systeem met de hand bij te stellen. Daarom biedt in bijna alle gevallen de **automatische regeling** de beste voorwaarde voor het comfort van de inzittenden van de wagen gedurende alle jaargetijden.

De functie automatische regeling wordt uitgeschakeld als via de toetsen voor luchtverdeling, aanjager, toets  of luchtcirculatioets  wordt ingegrepen. De temperatuur wordt verder geregeld, volgens de door de gebruiker handmatig geselecteerde parameters.

Let op

Er zijn twee automatische modi:

- Automatische modus LO: berekent de luchtstroom voor twee personen.
- Automatische modus HI: berekent de luchtstroom voor meer dan twee personen.

Handmatige bediening

Bij de handmatige bediening kunnen luchttemperatuur, luchthoeveelheid en luchtverdeling zelf worden bepaald.

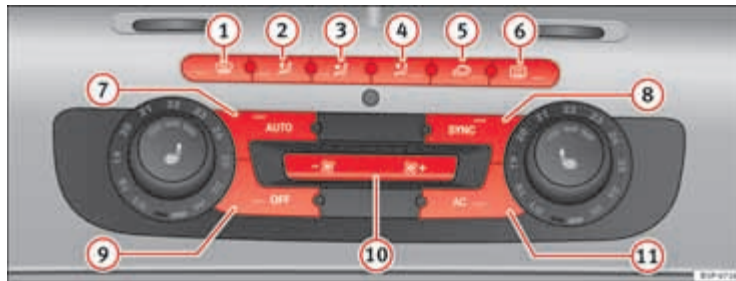

Afbeelding 132 In het dashboard: bedieningselementen van de 2C-Climatronic. ▶

Handmatige bediening inschakelen

- Een van de toetsen ⇒ **Afbeelding 132** ① t/m ⑤ of de toetsen van de aanjager ⑩ indrukken. De geselecteerde functie wordt weergegeven op het display van de radio of van het navigatiesysteem.

Temperatuur

Voor de linker- en rechterkant van de wagen zijn er aparte toetsen om de temperatuur te regelen. De ingestelde temperatuur wordt boven de betreffende regelaar weergegeven. De temperatuur van de binnenruimte kan afgesteld worden tussen +18 °C (64 °F) en +26 °C (80 °F). Het gaat hierbij om globale temperatuurwaarden die afhankelijk van de buiten heersende omstandigheden iets hoger of lager kunnen zijn.

Als temperaturen lager dan 18 °C (64 °F) worden gekozen, verschijnt op het display **LO**. Het systeem koelt maximaal, de temperatuur wordt niet geregeld.

Als temperaturen hoger dan 26 °C (80 °F) worden gekozen, verschijnt op het display **HI**. Het systeem verwarmt maximaal, de temperatuur wordt niet geregeld.

Aanjager

De aanjager kan traploos geregeld worden met de toetsen ⑩. De aanjager moet altijd op een lage stand blijven draaien zodat er frisse lucht in de wagen komt. Door toets ⑫ tot op de laagste stand -1 in te drukken wordt de Climatronic uitgeschakeld.

Luchtverdeling

Met de ⑭, ⑮ en ⑯-toetsen kan de luchtverdeling worden geregeld. Daarbij kunnen enkele luchtroosters apart worden geopend of gesloten.

Koelsysteem in-/uitschakelen

Met toets **AC** geactiveerd (LED brandt), is het koelsysteem ingeschakeld.

Met toets **AC** gedeactiveerd (LED uit), is het koelsysteem uitgeschakeld.

De toets **AC** gedeactiveerd, schakelt het koelsysteem uit om brandstof te besparen. De temperatuur wordt nog steeds geregeld. De ingestelde temperatuur kan alleen worden bereikt als deze hoger is dan de buitentemperatuur.

Temperatuurcontrole voor bestuurder en bijrijder

Met de toets **SYNC** wordt de synchronisatie van de 2 klimaatzones van de Climatronic gecontroleerd.

Met de toets **SYNC** gedeactiveerd (led uit), wordt de klimaatzone van de Climatronic gesynchroniseerd. Bijvoorbeeld: temperatuur van de bestuurder 22 °C en temperatuur van de bijrijder 23 °C.

Met de toets **SYNC** geactiveerd (led aan), wordt de klimaatzone van de Climatronic gesynchroniseerd. Bijvoorbeeld: temperatuur van de bestuurder 22 °C en temperatuur van de bijrijder 22 °C.

Indien de toets **SYNC** geactiveerd is en de temperatuur van de bijrijder wijzigd, wordt de functie hiervan automatisch gedeactiveerd. ■

Circulatiefunctie

In de luchtcirculatiestand wordt voorkomen dat verontreinigde buitenlucht in het interieur van de wagen komt.

- De toets ⑰ ⇒ **Afbeelding 132** ② indrukken om de luchtcirculatiefunctie in of uit te schakelen. Als deze ingeschakeld is, verschijnt op het display het symbool ⑱.

In de luchtcirculatiefunctie wordt voorkomen dat in de wagen geuroverlast ontstaat, bijv. bij het rijden door tunnels of in files.

Bij lage buitentemperaturen verhoogt de circulatie het verwarmingsvermogen, omdat de lucht in de wagen en niet de buitenlucht verwarmd wordt. ►

Bij hoge buitentemperaturen verhoogt de luchtcirculatie het koelvermogen, omdat de lucht in de wagen en niet de buitenlucht gekoeld wordt.

Indien de luchtuitlaat via de voorruit geactiveerd is en de circulatie ingedrukt wordt, dan wordt deze geactiveerd. Indien bij geactiveerde circulatie, de luchtverdeling via de voorruit wordt ingedrukt, wordt de circulatie gedeactiveerd. Om veiligheidsredenen wordt het niet aanbevolen de luchtcirculatie in te schakelen.

ATTENTIE

In de luchtcirculatiestand wordt geen buitenlucht tot het interieur toegelaten. Bovendien kunnen de ruiten bij uitgeschakelde airconditioning snel beslaan. Daarom de luchtcirculatiefunctie niet langere tijd ingeschakeld laten - gevaar voor ongevallen!

Algemene aanwijzingen

Het interieurluchtfilter

Het interieurluchtfilter (roet- en absorptie-koolfilter) zorgt ervoor dat verontreinigingen in de buitenlucht (bijv. stof of pollen) worden verminderd resp. tegengehouden.

Het interieurluchtfilter moet volgens de in het Serviceplan aangegeven intervallen worden vervangen zodat de prestaties van de airconditioning niet worden beperkt.

Als de werking van het filter door het gebruik van de wagen in een gebied met veel luchtverontreiniging voortijdig afneemt, moet het interieurluchtfilter vaker worden vervangen dan in het Serviceplan staat aangegeven.

Koelen

Bij ingeschakeld koelsysteem wordt in het interieur van de wagen niet alleen de temperatuur, maar ook de luchtvochtigheid verlaagd. Hierdoor

wordt bij een hoge luchtvochtigheid het comfort van de passagiers verbeterd en het beslaan van de ruiten voorkomen.

Als het koelsysteem niet kan worden ingeschakeld, kan dit de volgende oorzaken hebben:

- De motor staat uit.
- Toets **AC** is uitgeschakeld.
- De buitentemperatuur is lager dan +3 °C.
- De compressor van het koelsysteem is vanwege te hoge koelvloeistoftemperatuur van de motor tijdelijk uitgeschakeld.
- Dezekering van de airconditioning is defect.
- Er is sprake van een andere storing aan de wagen. Laat de wagen door een gespecialiseerde werkplaats nakijken.

VOORZICHTIG

- Als u denkt dat de airconditioning is beschadigd, moet u - om verdere beschadigingen te voorkomen - de airconditioning met de **AC**-toets uitschakelen en door een gespecialiseerde werkplaats laten controleren.
- Reparatiewerkzaamheden aan de airconditioning vereisen bijzondere vakkennis en speciaal gereedschap. Bij storingen adviseren wij daarom om een gespecialiseerde werkplaats op te zoeken.

Let op

- Bij hoge luchtvochtigheid buiten en hoge buitentemperaturen kan **condenswater** van de verdamper van het koelsysteem lekken en onder de wagen een waterplas vormen, dit is normaal en betekent niet dat er een lek is.
- De luchtinlaat voor de voorruit moet vrij van ijs, sneeuw of bladeren zijn, opdat verwarming en airconditioning optimaal kunnen functioneren en het beslaan van de ruiten wordt voorkomen.
- De uit de luchtroosters naar buiten komende lucht die door het hele interieur stroomt, wordt door de hiervoor bedoelde ventilatiegleuven afgezoegen. Let er daarom op dat deze ventilatiegleuven niet door kledingstukken enz. worden bedekt. ▶

- De airconditioning werkt het beste als de ruiten en het schuif-/kanteldak* zijn gesloten. Wanneer echter het interieur door binnenvallende zonnestralen sterk is verwarmd, kan het afkoelen worden versneld door de ruiten even te openen.
- Als de luchtcirculatiestand is ingeschakeld, adviseren wij niet te roken omdat de aangezogen rook op de verdampers van het koelsysteem neerslaat en zo voor blijvende geuroverlast zorgt.
- Geadviseerd wordt de airconditioning minstens één keer per maand aan te zetten zodat de pakkingen van het systeem gesmeerd en eventuele lekkages vermeden worden. Als u een verminderd koelvermogen constateert, stelt u zich dan in verbinding met een Technische Dienst om het systeem te laten controleren. ■

Rijden

Besturing

Stuur verstellen

De stand van het stuurwiel kan in hoogte en in lengterichting traploos worden veresteld.

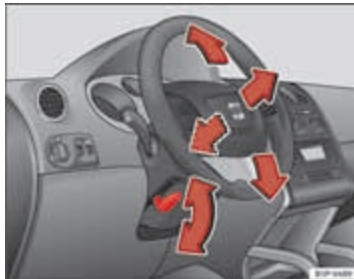

Afbeelding 133 Stand van het stuurwiel verstellen

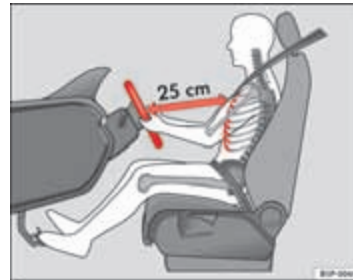

Afbeelding 134 Juiste zithouding van de bestuurder

- Bestuurdersstoel juist verstellen.
- Hendel ⇒ Afbeelding 133 onder de stuurkolom omlaagklappen ⇒ △.
- Stuurwiel verstellen tot de gewenste stand is bereikt ⇒ Afbeelding 134.
- Hendel daarna weer stevig omhoog drukken ⇒ △. ▶

**ATTENTIE**

- Verkeerd gebruik van de stuurwielverstelling en een verkeerde zithouding kan tot ernstig lichamelijk letsel leiden.
- Om gevaarlijke verkeerssituaties of ongelukken te voorkomen het stuurwiel alleen bij stilstaande wagen verstellen - gevaar voor ongevallen!
- De bestuurdersstoel of het stuurwiel zo verstellen dat de afstand tussen stuurwiel en borstbeen ten minste 25 cm bedraagt => Afbeelding 134. Als u de minimale afstand niet aanhoudt, kan het airbagsysteem u niet beschermen - levensgevaar!
- Als u vanwege uw lichaamsbouw niet de minimale afstand van 25 cm kunt aanhouden, dient u contact met een Technische Dienst op te nemen waar zij u kunnen helpen en nagaan of het nodig is om bepaalde speciale wijzigingen aan te brengen.
- Als u het stuurwiel meer richting uw gezicht wilt verstellen, beperkt u daarmee de beschermende werking van de bestuurdersairbag in geval van een aanrijding. Wees er zeker van dat het stuurwiel naar het borstbeen is gekeerd.
- Het stuurwiel tijdens het rijden altijd met beide handen vasthouden aan de buitenzijde van het stuurwiel op kwart over negen. Het stuurwiel nooit op '12-uur' vasthouden of in een andere stand (bijv. in het midden of aan de binnenzijde van het stuurwiel). In zulke gevallen kan bij activering van de bestuurdersairbag zwaar letsel aan uw armen, handen en hoofd worden toegebracht.

Vastzetten

Elektronische Stabiliserings Controle ESC*

Met ESC wordt de rijveiligheid onder extreme rijndynamische omstandigheden verhoogd.



Afbeelding 135 Deel van de middenconsole: ESC-toets.

De Elektronische Stabiliserings Controle (ESC) bestaat uit het elektronische sperdifferentieel (EDS) en de antislipregeling (ASR). De EDC werkt samen met het ABS. Bij uitvallen van ESC of ABS gaan beide controlelampjes branden.

Wanneer u de motor start, wordt de ESC automatisch ingeschakeld.

De ESC is altijd geactiveerd, het is niet mogelijk het uit te schakelen. Met de ESC-schakelaar kan alleen de ASR worden gedeactiveerd.

De ASR kan buiten werking worden gesteld in die situaties waarin u wilt dat de wielen slippen.

Bijvoorbeeld: ▶

- bij het rijden met sneeuwkettingen,
- bij het rijden in diepe sneeuw of op losse ondergrond,
- bij het losschommelen van de vastgereden wagen.

Vervolgens de ESC weer inschakelen door de knop in te drukken.

ATTENTIE

- De natuurkundig bepaalde grenzen kunnen ook door de Elektronische Stabiliserings Controle (ESC) niet worden opgeheven. Hiermee dient vooral bij een glad en nat wegdek en bij het rijden met een aanhangwagen rekening te worden gehouden.
- U moet uw rijstijl daarom steeds aanpassen aan de toestand van de weg en de verkeerssituatie. De aangeboden hogere veiligheid door de ESC mag geen aanleiding zijn tot het nemen van risico's!
- Neem ook de waarschuwingaanwijzingen betreffende ESC in ⇒ pagina 197, Intelligente techniek in acht.

Contactslot

Standen van de contactsleutel

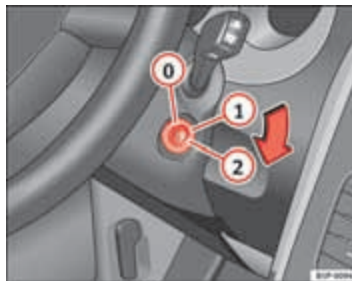

Afbeelding 136 Standen van de contactsleutel

Contact uitgeschakeld, stuurslot 0

In deze stand ⇒ Afbeelding 136 zijn het contact en de motor uitgeschakeld en kan het stuur vergrendeld worden.

Voor het **vergrendelen van het stuurwiel** zonder dat de sleutel in het contactslot zit, het stuurwiel iets draaien totdat u een klik hoort. In principe moet u altijd uw stuur laten blokkeren wanneer u de wagen verlaat. Hiermee wordt diefstal van de wagen bemoeilijkt ⇒ .

Contact resp. voorgloeisysteem inschakelen 1

De contactsleutel tot in deze stand draaien en loslaten. Indien de contactsleutel niet of moeilijk gedraaid kan worden, van stand 0 naar stand 1, beweegt u het stuurwiel van een kant naar de andere; op deze wijze wordt het stuurwiel ontgrendeld. ▶

Motor starten ②

In deze stand wordt de motor gestart. Hierbij worden de belangrijkste elektrische verbruikers tijdelijk uitgeschakeld.

Telkens als u de auto opnieuw start, moet u de contactsleutel terugdraaien in stand ①. De **blokking van herhaling van het starten** van het contactslot voorkomt dat de startmotor beschadigd wordt als de motor draait.

**ATTENTIE**

- **Contactsleutel pas uit het contactslot trekken wanneer de wagen tot stilstand is gekomen! Het stuurslot kan direct vergrendelen – gevaar voor ongelukken.**
- **De contactsleutel in ieder geval uit het contact trekken als u de wagen - al is het maar voor even - verlaat. Dit is met name van belang als er kinderen of hulpbehoevenden in de wagen alleen gelaten worden, omdat zij de motor zouden kunnen starten of elektrische uitrustingen, zoals de ruitbediening, zouden kunnen inschakelen - gevaar voor ongelukken.**
- **Onbevoegd gebruik van de sleutel kan ertoe leiden dat bijv. de motor wordt gestart of systemen zoals de elektrische ruitbediening enz. worden gebruikt wat tot ernstig lichamelijk letsel kan leiden.**

**VOORZICHTIG**

Alleen als de motor uit staat, kan de startmotor bediend worden (contact-sleutel in stand ②).

Elektronische startblokkering

De elektronische wegrijblokkering voorkomt dat onbevoegden met de wagen kunnen rijden.

In de sleutel zit een microchip die de elektronische wegrijblokkering automatisch uitschakelt als de sleutel in het contactslot wordt gestoken.

Zodra u de sleutel uit het contact neemt, wordt de elektronische wegrijblokkering automatisch weer geactiveerd.

Daarom kan de motor alleen met een passende, gecodeerde en originele SEAT-sleutel worden gestart.

**Let op**

Alleen met originele SEAT-sleutels is een optimale werking van uw wagen gewaarborgd.

Motor starten en afzetten**Benzinemotor starten**

De motor kan alleen met een passende, gecodeerde en originele SEAT-sleutel gestart worden.

- Versnellingshendel in de neutrale stand zetten en het koppelpedaal helemaal intrappen en in deze stand houden – de startmotor moet dan uitsluitend de motor op gang brengen.
- Contactsleutel in de stand ⇒ pagina 176 voor het starten van de motor draaien.
- Contactsleutel loslaten wanneer de motor aanslaat - de startmotor mag niet meedraaien.

Om een verhitte motor te starten kan het zijn dat u na het starten wat gas moet bijgeven.

Na het starten van een koude motor kan er korte tijd meer motorgeluid te horen zijn, omdat in de hydraulische klepspelingscompensatie eerst oliedruk moet worden opgebouwd. Dit is normaal en geen reden om u zorgen te maken.

Mocht de motor niet aanslaan, het starten na 10 seconden afbreken en het na een halve minuut opnieuw proberen. Als de motor desondanks niet aanslaat, moet u de zekering voor de brandstofpomp controleren ⇒ pagina 270, Elektrische zekeringen.



ATTENTIE

- De motor nooit starten of laten draaien in een ongeventileerde of gesloten ruimte. De uitlaatgassen van de motor bevatten onder andere het geur- en kleurloze koolmonoxide, een giftig gas - levensgevaarlijk! Koolmonoxide kan tot bewusteloosheid leiden en dodelijk zijn.
- Laat uw wagen nooit met draaiende motor onbeheerd achter.
- Gebruik nooit "sprays voor koud starten", omdat deze kunnen ontploffen of een plotselinge toerentalverhoging van de motor kunnen veroorzaken - gevaar voor verwondingen.



VOORZICHTIG

- Voorkom bij koude motor hoge toerentallen, volgas en sterke motorbelasting - gevaar voor motorschade!
- De wagen mag niet over een langere afstand dan ongeveer 50 meter worden aangeduwd of aangesleept om te starten. Onverbrande benzine zou in de katalysator kunnen komen en deze beschadigen.
- Voordat u probeert de motor te starten door de wagen aan te duwen of aan te slepen, de motor proberen te starten met de accu van een andere wagen. Let op de aanwijzingen voor ⇒ pagina 283, Starthulp en volg deze op.



Milieu-aanwijzing

Laat de motor niet warm draaien terwijl de wagen stilstaat. Rijd direct rustig weg. Daardoor bereikt de motor sneller zijn bedrijfstemperatuur en is de uitstoot van schadelijke gassen beperker. ■

Dieselmotor starten

De motor kan alleen met een passende, gecodeerde en originele SEAT-sleutel gestart worden.

- Versnellingshendel in de neutrale stand zetten en het koppelpedaal helemaal intrappen en in deze stand houden – de startmotor moet dan uitsluitend de motor op gang brengen.
- Contactsleutel in de stand voor het starten van de motor.
- Contactsleutel in stand ⇒ Afbeelding 136 ① draaien. Het controlelampje  gaat branden om aan te geven dat de motor voorgloeit.
- Wanneer het controlelampje niet (meer) brandt, de contactsleutel in stand ② draaien om de motor te starten - geen gas geven.
- Contactsleutel loslaten wanneer de motor aanslaat - de startmotor mag niet meedraaien.

Na het starten van een koude motor kan er korte tijd meer motorgeluid te horen zijn, omdat in de hydraulische klepspelingscompensatie eerst oliedruk moet worden opgebouwd. Dit is normaal en geen reden om u zorgen te maken. ►

Indien u problemen ondervindt met het starten van de wagen, raadpleeg dan ⇒ pagina 283.

Voorgloeisysteem voor dieselmotoren

Als wordt voorgegloeid, mogen er geen belangrijke elektrische verbruikers zijn ingeschakeld - de accu wordt anders onnodig belast.

Direct nadat het voorgloeicontrolrelampje ⇒ pagina 84 is uitgegaan, moet u de motor starten.

Starten van de dieselmotor na leeggereden brandstoftank

Als de brandstoftank volledig is leeggereden, kan het starten van een dieselmotor na het tanken wel één minuut langer duren dan normaal. Dit komt omdat eerst de lucht uit het brandstofsysteem verwijderd moet worden.



ATTENTIE

- De motor nooit starten of laten draaien in een ongeventileerde of gesloten ruimte. De uitlaatgassen van de motor bevatten onder andere het geur- en kleurloze koolmonoxide, een giftig gas - levensgevaarlijk! Koolmonoxide kan tot bewusteloosheid leiden en dodelijk zijn.
- Laat uw wagen nooit met draaiende motor onbeheerd achter.
- Gebruik nooit "sprays voor koud starten", omdat deze kunnen ontploffen of een plotselinge toerentalverhoging van de motor kunnen veroorzaken - gevaar voor verwondingen.



VOORZICHTIG

- Voorkom bij koude motor hoge toerentallen, volgas en sterke motorbelasting - gevaar voor motorschade!
- De wagen mag niet over een langere afstand dan ongeveer 50 meter worden aangeduwd of aangesleept om te starten. Onverbrande benzine zou in de katalysator kunnen komen en deze beschadigen.
- Voordat u probeert de motor te starten door de wagen aan te duwen of aan te slepen, de motor proberen te starten met de accu van een andere wagen. Let op de aanwijzingen voor ⇒ pagina 283, Starthulp en volg deze op.



Milieu-aanwijzing

Laat de motor niet warm draaien terwijl de wagen stilstaat. Direct wegrijden. Daardoor bereikt de motor sneller zijn bedrijfstemperatuur en is de uitstoot van schadelijke gassen beperkter. ■

Motor uitzetten

- De wagen tot stilstand brengen.
- Contactsleutel in stand ⇒ Afbeelding 136 Ⓞ draaien.

Nadat de motor uitgezet en het contact uitgeschakeld is, kan de koelluchtventilator nog maximaal tien minuten blijven draaien. Het is ook mogelijk dat deze opnieuw inschakelt wanneer de koelvloeistoftemperatuur stijgt als gevolg van de opgehoopte warmte onder de motorruimte of dat deze warmer wordt als gevolg van een langdurige blootstelling aan zonnestraling. ►

**ATTENTIE**

- Nooit de motor afzetten voordat de wagen volledig tot stilstand is gekomen.
- De rembrekrichter werkt alleen bij draaiende motor. Het remmen kost u meer kracht wanneer u de motor hebt afgezet. Omdat u dan niet zo kunt stoppen zoals u gewend bent, kan dit tot ongevallen en ernstige verwondingen leiden.
- Wanneer de contactsleutel uit het contact wordt genomen, kan het stuurslot direct vergrendelen. De wagen kan niet meer worden bestuurd - gevaar voor ongevallen!

**VOORZICHTIG**

Nadat de motor langere tijd zwaar is belast, hoopt er zich warmte in de motorruimte op als de motor is uitgezet - gevaar voor schade aan de motor! Daarom de motor nog ca. 2 minuten stationair laten draaien voordat u deze uitzet.

Werking Start-Stop*

Beschrijving en werking

In de Start-Stop werking wordt de motor uitgeschakeld wanneer de wagen stilstaat en wordt de motor automatisch opnieuw ingeschakeld wanneer nodig.

- Wanneer de wagen stilstaat, zet u de versnelling in vrijstand en laat u het koppelingspedaal los. De motor zal uitgeschakeld worden.

- Indien u het koppelingspedaal intrapt, wordt de motor opnieuw ingeschakeld.
- Op het display van het instrumentenpaneel wordt informatie over de toestand van de Start-Stopfunctie weergegeven ⇒ **Afbeelding 138**.

Voorwaarden voor de Start-Stop werking

- De bestuurder moet de veiligheidsgordel omgespeld hebben.
- De motorkap moet gesloten zijn.
- De motor moet op bedrijfstemperatuur zijn.
- Het stuurwiel mag niet verder van 270° verdraaid worden.
- De wagen mag zich niet op een flinke helling bevinden.
- De wagen mag niet achteruit rijden.
- Er mag geen aanhangwagen vastgekoppeld zijn aan de wagen.
- De temperatuur in het interieur moet zich binnen de comfortlimieten bevinden (toets **AC** **11** ⇒ **Afbeelding 132** moet geselecteerd zijn).
- De functie vochtvrij maken van de voorruit is niet aangesloten.
- Indien **geen** verhoging van de luchtstroom **10** ⇒ **Afbeelding 132** hoger dan driemaal indrukken gevraagd wordt.
- De temperatuur **HI** of **LO** is niet geselecteerd.
- Het bestuurdersportier moet gesloten zijn.
- Het dieselroetfilter bevindt zich niet in regeneratiemodus (dieselmotoren).
- De acclusing mag niet laag zijn om het starten van de motor te garanderen.
- De accutemperatuur moet tussen -1 °C en 55 °C liggen.
- Het parkeerhulpsysteem (Park Assist*) mag niet actief zijn.

Onderbreking van de Start-Stop werking

In de volgende situaties wordt de Start-Stop functie onderbroken en wordt de motor automatisch opnieuw ingeschakeld: ▶

- De wagen beweegt voorwaarts.
- Het rempedaal werd verschillende opeenvolgende keren ingetrapt.
- De accu is overmatig ontladen.
- Het Start-Stop systeem werd handmatig gedeactiveerd.
- De functie vochtvrij maken van de voorruit is aangesloten.
- De temperatuur in het interieur overschrijdt de comfortlimieten (toets **AC** **11**) ⇒ Afbeelding 132 moet aangesloten zijn).
- Indien een verhoging van de luchtstroom **10** ⇒ Afbeelding 132 hoger dan driemaal indrukken gevraagd wordt.
- De temperatuur **HI** of **LO** is geselecteerd.
- De temperatuur van de koelvloeistof is niet geschikt.
- De dynamo is defect, bijv. door breuk van de V-riem.
- Indien niet voldaan is aan de voorwaarden beschreven in de vorige paragraaf.

**ATTENTIE**

Laat de wagen in geen geval voorwaarts bewegen wanneer de motor uitgeschakeld is. U kunt de controle over de wagen verliezen. Dit kan een ongeval en zware verwondingen tot gevolg hebben.

- De stuurbevestiging werkt niet bij uitgeschakelde motor. Daarom moet het stuurwiel krachtiger gedraaid worden.
- Het Start/Stop-systeem uitschakelen tijdens het rijden door water (beken doorwaden, enz.).

**Let op**

- In wagens met Start-Stop en versnellingsbak moet de koppeling ingetrapt worden bij het inschakelen van de motor.
- Wanneer niet voldaan wordt aan de voorwaarden van stilstand, verschijnt het symbool Start-Stop doorstreept op het instrumentenpaneel.
- Als het stuurwiel verder dan 270° verdraaid is, wordt niet gestopt, maar de stuurhoek beïnvloedt het grijden van de wagen niet.

Start-Stop functie in- en uitschakelen



Afbeelding 137 Detail van de drukknop van de Start-Stop functie.

Telkens wanneer het contact aangezet wordt, wordt de Start-Stop functie automatisch geactiveerd.

Start-Stop functie handmatig uitschakelen

- Druk op de toets **A** ⇒ Afbeelding 137 in de middenconsole. Wanneer de Start-Stop functie gedeactiveerd wordt, gaat het lampje van de drukknop branden.
- Indien de Start-Stop functie op dat moment in werking is, wordt de motor onmiddellijk ingeschakeld.

Start-Stop functie handmatig inschakelen

- Druk op de toets **A** ⇒ Afbeelding 137 in de middenconsole. Het controlelampje van de toets gaat uit.

Bestuurdersinformatie



Abbeelding 138 Weergave op het display van het instrumentenpaneel tijdens de Start-Stop werking.

Indien de motor uitgeschakeld wordt tijdens de Start-Stop werking, wordt dit aangegeven op het display van het instrumentenpaneel.



Let op

Er bestaan verschillende versies van het instrumentenpaneel, vandaar dat de aanduidingen op het display kunnen variëren. ■

Schakelbak

Rijden met versnellingsbak

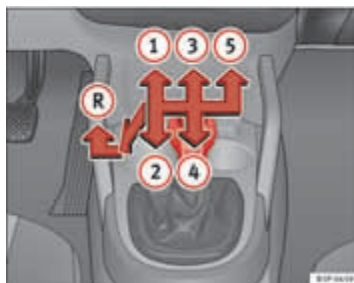

Abbeelding 139 Deel van de middenconsole: schakelschema van een 5-versnellings versnellingsbak

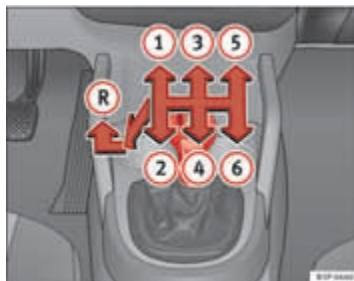

Abbeelding 140 Deel van de middenconsole: schakelschema van een 6-versnellings versnellingsbak

Achteruitversnelling inschakelen

- Wanneer de wagen stilstaat en de motor stationair draait, het koppelpedaal helemaal intrappen.
- De versnellingshendel in zijn vrij zetten en de hendel helemaal naar beneden drukken.
- Versnellingshendel naar links verschuiven en de hendel in de achteruitversnelling schakelen zoals aangegeven op het schakeldiagram op de versnellingshendel.

De achteruitrijversnelling dient enkel met stilstaande wagen ingeschakeld te worden. Wacht bij draaiende motor ca. 6 seconden met volledig ingetrapt koppelpedaal alvorens de achteruit in te schakelen om de versnellingsbak niet te beschadigen.

Wanneer de achteruitversnelling en het contact zijn ingeschakeld, branden de achteruitrijlichten.



ATTENTIE

- De wagen wordt bij draaiende motor direct in beweging gezet zodra u een versnelling inschakelt en het koppelpedaal loslaat.
- Nooit tijdens het rijden de achteruitversnelling inschakelen - gevaar voor ongevallen!



Let op

- Tijdens het rijden uw hand niet op de versnellingshendel laten rusten. De druk van uw hand wordt overgebracht op de schakelvorken en kan zo op den duur leiden tot voortijdige slijtage van de schakelvorken.
- Koppelpedaal helemaal intrappen wanneer u schakelt om onnodige slijtage en beschadigingen te voorkomen. ▶

- Houd uw wagen niet met "slippende" koppeling in standstap op hellingen. Dit leidt tot voortijdige slijtage van de koppeling en mogelijke schade.
- Laat uw voet niet op het koppelingspedaal rusten; hoewel de kracht die dan daarop wordt uitgeoefend slechts klein is, kan die toch leiden tot vroegtijdige slijtage van de koppelingsplaat. Gebruik de voetenruimte wanneer niet wordt geschakeld.

Automatische versnellingsbak* / automatische versnellingsbak DSG*

Keuzehandelstanden



Afbeelding 141 Middenconsole: keuzehandel van automatische versnellingsbak / automatische versnellingsbak DSG

Op het deksel aangegeven schakelstanden

- P** Parkeerstand (keuzehandel geblokkeerd).
- R** Achteruit.
- N** Neutrale stand (keuzehandel geblokkeerd). Deze stand is vergelijkbaar met de vrijstand bij de handgeschakelde versnellingsbak).

- D** Normale rijstand (programma voor economisch rijden).
- S** Stand voor sportief rijden.
- +/- Rijstand Tiptronic (rijprogramma vergelijkbaar met een versnellingsbak).

Rijprogramma's

De automatische versnellingsbak / automatische versnellingsbak DSG beschikt over drie rijprogramma's



Afbeelding 142 Programmakeuze

Zuinig programma kiezen

- Het programma schakelt eerst naar een hogere versnelling over en later naar een lagere versnelling terug.
- Keuzehandel in stand **D** zetten voor vooruit
- Keuzehandel in stand **R** zetten voor achteruit. Deze stand is voor alle programma's hetzelfde mits u achteruit wilt rijden.

Sportprogramma kiezen

- Keuzehendel in stand **S** zetten.

Bij het kiezen van een sportprogramma **S**, rijdt u een sportief georiënteerd rijprogramma, d.w.z. een programma, dat door later opschakelen het reservevermogen van de motor vol benut. Selecteer daarom dit programma niet om te rijden op de snelweg of in het stadsverkeer.

Handmatig programma kiezen (tiptronic)

Dit programma maakt het mogelijk om bijna net als bij handmatige schakeling te rijden.

Dit programma kan worden ingeschakeld met de keuzehendel of met de hendels op het stuurwiel indien deze optie aanwezig is ⇒ pagina 188. ■

Keuzehendelvergrendeling

De keuzehendelvergrendeling voorkomt dat per ongeluk een rijstand wordt ingeschakeld en de wagen daardoor onbedoeld in beweging komt.



Afbeelding 143 Parkeer-
vergrendeling uitschakelen

Keuzehendelvergrendeling uitschakelen

- De wagen starten.
- Het rempedaal intrappen en ingetrapt houden terwijl u tegelijkertijd op de knop van de keuzehendel drukt.

De keuzehendel kan alleen vergrendeld worden als de wagen stilstaat of de snelheid minder dan 5 km/u is. Bij hogere snelheden wordt de vergrendeling automatisch opgeheven in stand **N**.

In geval van snelle standswijzigingen (bijv. van **R** naar **D**) wordt de hendel niet vergrendeld. Indien de hendel langer dan een seconde in **N** blijft, wordt deze vergrendeld. Met de automatische vergrendeling wordt vermeden dat de hendel schakelt van **P** en **N** naar een bewegingsversnelling, zonder het rempedaal in te trappen. ▶

De hendel moet in stand **P** staan, om de contactsleutel te verwijderen.

Rijden met automatische versnellingsbak* /automatische versnellingsbak DSG*

De versnellingen om vooruit en achteruit te rijden worden automatisch ingeschakeld.



Afbeelding 144 Rijden

Rijden

- Trap het rempedaal in en houd dit ingetrapt.
- Druk op de knop van het handvat (aan de linkerkant van het handvat ⇒ Afbeelding 144).
- Selecteer een rijstand (**R**, **D** of **S**).
- Laat de knop los en wacht even totdat de versnelling inschakelt, u voelt een lichte schok.

- Laat het rempedaal los en geef gas.

Een korte stop

- Houd de wagen met het rempedaal vast om te voorkomen dat hij beweegt (bijv. voor een stoplicht). U hoeft hierbij niet in de standen **P** of **N** te schakelen.
- Hierbij geen gas geven.

Parkeren

- Het rempedaal intrappen tot de wagen tot stilstand is gekomen.
- Handrem stevig aantrekken.
- Terwijl u de knop op de keuzehendel ingedrukt houdt, de keuzehendel in stand **P** schuiven en de knop loslaten.

Hellingen afrijden

- Schuif de hendel tot stand **D** en druk naar rechts om de hendel in te voeren in de baan van de Tiptronic.
- De keuzehendel naar achteren () duwen om terug te schakelen.

Stoppen bij het oprijden van een helling

- De wagen altijd met het rempedaal vasthouden om te voorkomen dat deze achteruit gaat.
- De wagen niet tot stilstand proberen te brengen door een versnelling voor vooruit rijden in te schakelen.

Een helling oprijden

- Bij ingeschakelde versnelling de rem loslaten en gas geven. ▶

Hoe steiler de helling is, hoe lager de versnelling die ingeschakeld moet worden, omdat op deze manier op de motor afgeremd wordt. U rijdt bijvoorbeeld in de 3e versnelling een steile helling op; als het remmen op de motor onvoldoende is, accelereert de wagen. Om te voorkomen dat de motor te hoge toeren maakt, schakelt de versnellingsbak naar een hogere versnelling over. U dient de voetrem te gebruiken en de keuzehendel in de stand Tiptronic zetten om weer naar de 3e versnelling terug te schakelen.

**ATTENTIE**

- Als bestuurder mag u niet uit de wagen stappen terwijl de motor draait en een keuzestand ingeschakeld is. Moet u toch een keer uitstappen terwijl de motor draait, zet hem dan op de handrem en schakel de stand P in.
- Bij draaiende motor en de keuzestand D, S of R ingeschakeld moet de wagen met het rempedaal tegengehouden worden, omdat de wagen kan gaan rijden ook al draait de motor stationair.
- U mag nooit gas geven terwijl u de keuzehendel in een andere stand zet (gevaar voor ongelukken).
- Onder het rijden mag de keuzehendel niet in de standen R of P gezet worden (gevaar voor ongelukken).
- Voordat u een steile helling afrijdt, dient u snelheid te minderen en met de tiptronic een lagere versnelling in te schakelen.
- Moet u bij het oprijden van een helling stoppen, de wagen met het rempedaal vasthouden om te voorkomen dat deze achteruit rijdt.
- Het rempedaal niet lang ingetrapt houden, ook niet met weinig druk, omdat door constant remmen de remmen heet worden en de remkracht vermindert waardoor de remweg langer wordt of de remmen zelfs kunnen weigeren.
- De wagen nooit in stand N of D laten als u een helling afrijdt, zowel bij uitgezette als bij draaiende motor. In dit geval wordt geadviseerd de stand tiptronic te gebruiken om snelheid te minderen.

**VOORZICHTIG**

- Bent u bij het oprijden van een helling gestopt, probeer dan niet de wagen met slippende koppeling en gas geven vast te houden, omdat zo de versnellingsbak oververhit raakt en beschadigd kan worden. De wagen op de handrem zetten en het rempedaal gebruiken om te voorkomen dat de wagen vooruit rijdt.
- Als u de wagen bij uitgeschakelde motor in stand N laat rijden, kan de versnellingsbak beschadigd worden, omdat deze niet gesmeerd wordt. ■

Versnellingen schakelen in de tiptronic-stand*

Het tiptronic-systeem biedt de bestuurder de mogelijkheid de versnellingen handmatig in te schakelen.



Afbeelding 145 Over-schakelen met Tiptronic



Afbeelding 146 Stuurwiel met hendels voor automatisch schakelen

Algemene informatie over het rijden met de tiptronic.

Schakelen met de keuzehendel

- Plaats de hendel in **D** en duw de hendel naar rechts in de baan van de tiptronic ⇒ Afbeelding 145.
- Duw de hendel naar voren ⊕ ⇒ Afbeelding 145 om een hogere versnelling in te schakelen.
- Duw de hendel naar achteren ⊖ ⇒ Afbeelding 145 om terug te schakelen.

Schakelen met hendels op het stuurwiel

- De rechterhendel ⊕ (**+OFF**) naar het stuurwiel drukken om op te schakelen ⇒ Afbeelding 146.
- Linkerhendel ⊖ naar het stuurwiel drukken om terug te schakelen ⇒ Afbeelding 146.

Met de hendels op het stuurwiel kan het handmatig schakelen worden ingeschakeld, onafhankelijk van de vooraf ingestelde besturingswijze.

Algemene informatie over het rijden met de Tiptronic

Bij het accelereren schakelt de automatische versnellingsbak/automatische versnellingsbak DSG over naar de volgende hogere versnelling kort voordat het maximaal toelaatbare motortoerental wordt bereikt.

Wanneer vanuit een hogere versnelling een lagere versnelling wordt gekozen, schakelt de automatische versnellingsbak / automatische versnellingsbak DSG pas terug wanneer een te hoog motortoerental niet meer mogelijk is.

Wanneer tijdens het rijden de automatische versnellingsbak / automatische versnellingsbak DSG in de 3e versnelling van keuzehendelstand **D** staat en dan in "Tiptronic" wordt geschakeld, dan bevindt de "Tiptronic" zich eveneens in de 3e versnelling. ▶

Schakelen in het normale programma of sportprogramma met de hendels waarover beschikt wordt op het stuurwiel

Stuur in het normale programma of in het sportprogramma de hendels ⇒ **Afbeelding 146** aan en er wordt tijdelijk naar de "Tiptronic"-stand geschakeld. Indien u de "Tiptronic"-modus opnieuw wilt verlaten, druk dan de rechterhendel (OFF) naar het stuurwiel gedurende ca. een seconde. Indien de hendels gedurende een bepaalde tijd niet aangestuurd worden, wordt de "Tiptronic"-stand verlaten.



Let op

- Tijdens het rijden kunnen de versnellingschakelaars op het wiel worden bediend, ongeacht de stand van de keuzehendel.

Kickdown

De kickdown maakt een maximale acceleratie mogelijk.

Wanneer u het gaspedaal helemaal intrapt, schakelt de automatische versnellingsbak afhankelijk van de snelheid en het motortoerental terug naar een lagere versnelling om het volle acceleratievermogen van de wagen te benutten.

Bij ingetrapt gaspedaal, wordt pas opgeschakeld naar de volgende versnelling zodra het voorgeschreven maximale motortoerental wordt bereikt.



ATTENTIE

Accelereren op gladde wegen kan leiden tot verlies van controle over de wagen en ernstig lichamelijk letsel.

- Wees daarom met name bij gebruik van de kickdown op gladde wegen voorzichtig. Snelle acceleratie kan leiden tot tractieverlies en slippen van de wagen.
- Gebruik de kickdown alleen, wanneer de verkeerssituatie en weersomstandigheden dit toelaten.

Handrem

Handrem aantrekken

Een stevig aangetrokken handrem voorkomt het ongewild weggrollen van de wagen.



Afbeelding 147 Handrem tussen de voorstoelen ▶

Handrem altijd goed aantrekken als u de wagen verlaat of parkeert.

Handrem aantrekken

- Handremhendel stevig omhoog trekken ⇒ Afbeelding 147.

Handrem lossen

- De hendel iets omhoogtrekken, ontgrendelknop in pijlrichting drukken ⇒ Afbeelding 147 en de hendel geheel omlaagdrukken ⇒ .

De handrem moet altijd *stevig* worden aangetrokken, zodat niet per ongeluk met een licht aangetrokken handrem kan worden gereden ⇒ .

Bij aangetrokken handrem en ingeschakeld contact gaat het controlelampje  branden. Bij losgemaakte handrem gaat het lampje uit.

Als de wagen harder rijdt dan 6 km/u terwijl de handrem aangetrokken is, verschijnt in het display van het instrumentenpaneel de volgende melding*: **HANDREM AANGETROKKEN**. Tevens klinkt er een waarschuwingssignaal.



ATTENTIE

- **Nooit de handrem gebruiken om een rijdende wagen af te remmen. De remweg is veel langer omdat alleen de achterwielen worden afgeremd. Gevaar voor ongevallen!**
- **Een slechts gedeeltelijk losgezette handrem kan tot oververhitting van de achterremmen leiden en zo de werking van de remmen negatief beïnvloeden - gevaar voor ongelukken! Bovendien leidt dit tot voortijdige slijtage van de remblokken van de achterremmen.**



VOORZICHTIG

Voordat u de wagen verlaat, altijd eerst de handrem stevig aantrekken. Daarnaast de eerste versnelling inschakelen. ■

Parkeren

Bij parkeren moet altijd de handrem stevig worden aange-trokken.

Let op het volgende wanneer u de wagen parkeert:

- Wagen met het rempedaal in stilstand houden.
- Handrem aantrekken.
- Eerste versnelling inschakelen.
- Motor uitschakelen en de contactsleutel uit het contactslot trekken. Het stuurwiel licht draaien, om het stuurslot te vergrendelen.
- Altijd de sleutels meenemen ⇒ .

Aanvullende aanwijzingen voor het parkeren op hellingen:

Het stuurwiel zo draaien dat de wagen tegen de stoeprand rolt als de wagen in beweging zou komen.

- Wanneer de wagen met de voorzijde **bergafwaarts** staat, de voorwielen naar rechts draaien zodat ze *naar de stoeprand* zijn gekeerd.
- Wanneer de wagen met de voorzijde **bergopwaarts** staat, de voorwielen naar links draaien zodat ze *van de stoeprand af* zijn gekeerd.
- Wagen zoals gebruikelijk beveiligen, handrem stevig aantrekken en in de eerste versnelling schakelen. ▶

**ATTENTIE**

- Sluit elk mogelijk risico uit wanneer u de wagen onbeheerd achterlaat.
- Wagen nooit parkeren in omgevingen waarin het hete uitlaatsysteem in contact kan komen met droog gras, struikgewas, uitgelopen brandstof of ander licht ontvlambare materialen.
- Niet toelaten dat de passagiers in een afgesloten wagen zouden achterblijven omdat zij de portieren en de ruiten niet van binnenuit kunnen openen en daardoor in noodgevallen de wagen niet kunnen verlaten. Bovendien vertragen vergrendelde portieren de hulpverlening van buitenaf.
- Nooit kinderen zonder toezicht in de wagen achterlaten. Deze zouden bijvoorbeeld de handrem los kunnen maken en/of de versnellings-/keuzehendel bewegen en zo de wagen ongecontroleerd in beweging kunnen zetten.
- Afhankelijk van het jaargetijde kunnen in een geparkeerde wagen levensgevaarlijke temperaturen bereikt worden.

Hulpinrichting bij het remmen op hellingen*

Deze functie is alleen beschikbaar bij wagens die met ESC zijn uitgerust.

Met deze hulpinrichting kan gemakkelijker bergopwaarts gestart worden.

De voorwaarden voor de werking zijn: gesloten portieren, rem ingetrapt en auto in de vrij. Bij het inschakelen van de versnelling wordt het systeem geactiveerd.

Na het verwijderen van de voet van het rempedaal, wordt de remkracht gedurende enkele seconden behouden om te vermijden dat de wagen terugrolt bij het starten. In deze korte tijdsperiode, kunt u de wagen heel gemakkelijk starten.

Dit werkt ook bij het oprijden van een helling in de achteruit.

**ATTENTIE**

- Indien u de wagen niet onmiddellijk start nadat u de voet van het rempedaal gehaald hebt, kan de wagen terugrollen in bepaalde omstandigheden. Trap het rempedaal in of trek de handrem onmiddellijk aan.
- Indien de motor afslaat, trap het rempedaal in of trek de handrem onmiddellijk aan.
- Indien u in file bergopwaarts rijdt en wilt vermijden dat de wagen per ongeluk terugrolt bij het starten, houd het rempedaal dan gedurende enkele seconden ingetrapt, voordat u de wagen in beweging brengt.

**Let op**

In uw Officiële Service werkplaats of in een gespecialiseerde werkplaats kan men u zeggen of uw wagen uitgerust is met dit systeem.

Akoestisch parkeerhulpsysteem*

Hulp bij het achteruit parkeren

Het parkeerhulpsysteem waarschuwt middels een akoestisch signaal dat u een voorwerp in het gebied achter de wagen nadert.

Beschrijving

Het akoestische parkeerhulpsysteem meet de afstand tussen de wagen en een mogelijk voorwerp door middel van 4 ultrasoonsensoren die in de achterbumper ondergebracht zijn. Het meetbereik van de sensoren begint ongeveer en afhankelijk van het obstakel bij: ▶

- zijgebied van de achterbumper: 0,8 m
- middengebied van de achterbumper: 1,5 m

Activering

Het systeem wordt ingeschakeld als de versnelling in de achteruit gezet wordt. Een kort en scherp akoestisch signaal geeft aan dat het systeem geactiveerd is en correct werkt.

Achteruitrijmanoeuvre

Er wordt een waarschuwingssignaal gegeven zodra een voorwerp binnen het meetbereik van het systeem waargenomen wordt. Hoe kleiner de afstand tot het voorwerp wordt, hoe sneller de waarschuwingstonen elkaar opvolgen.

Vanaf een afstand van minder dan ongeveer 25 cm klinkt er een ononderbroken waarschuwingstoon (stopsignaal). Vanaf dat moment mag u niet verder achteruitrijden.

Rijden met een aanhangwagen

Bij wagens met een in de fabriek gemonteerde trekhaak schakelt het parkeerhulpsysteem niet in zodra de versnelling in de achteruit gezet wordt, en de elektrische stekker van de aanhangwagen vastgekoppeld is.

Mogelijke storingen

Als er bij het inschakelen van de achteruit een paar seconden een ononderbroken lage waarschuwingstoon klinkt, betekent dit dat er een storing is in het parkeerhulpsysteem.

Houdt de storing aan nadat het contact uitgeschakeld is, dan wordt dit signaal niet meer gegeven als het systeem geactiveerd wordt (de achteruit inschakelen). Ook het signaal systeembeschikbaarheid zal dan niet gegeven worden. Storing onmiddellijk bij een Technische Dienst laten verhelpen.

Mocht het signaal voor systeembeschikbaarheid of storing niet klinken, dan is de speaker van het systeem defect en kan er dus ook geen waarschuwingssignaal gegeven worden die u op een obstakel attent maken.

Voor een optimale werking van het systeem moeten de sensoren schoon en ijs- en sneeuwvrij worden gehouden.



ATTENTIE

- **De sensoren hebben dode hoeken waarin voorwerpen niet kunnen worden waargenomen.**
- **U dient met name op te letten voor kleine kinderen en dieren, omdat deze niet altijd door de sensors waargenomen worden. Als u hier niet voldoende op let, bestaat er gevaar voor ongevallen.**
- **De parkeerhulp kan de oplettendheid van de bestuurder niet vervangen. De bestuurder blijft altijd verantwoordelijk voor het parkeren van de wagen en soortgelijke verrichtingen.**



VOORZICHTIG

- Kleine hindernissen die reeds zijn gemeld door een waarschuwing, kunnen bij het naderen uit het meetbereik van het systeem verdwijnen en daarom niet meer worden gemeld. Ook voorwerpen, zoals kettingen, dissels van aanhangwagens, hoge stoeranden, dunne en gelakte palen of afrastreringen, worden door het systeem niet waargenomen - gevaar voor beschadiging.
- Voorwerpen met kanten of scherpe randen kunnen in sommige gevallen vanwege hun vorm niet tijds door het systeem waargenomen worden. U moet met dit soort voorwerpen, zoals hoeken, rechthoekige voorwerpen, enz.. extra opletten, omdat deze de wagen kunnen beschadigen.
- Wees extra voorzichtig bij het parkeren in een hoek tussen twee muren die dwars op elkaar staan. U dient met name op te letten bij het zijwaarts naderen van de muur (deze goed via de achteruitkijkspiegels in het zicht houden)
- Het parkeerhulpsysteem vervangt in geen geval het zicht via de achteruitkijkspiegels. ▶

- Externe ultrasone geluidsbronnen (hamers, banden, bouwmachines, wagens uitgerust met het PDC-systeem) kunnen interferentie met de werking van het systeem veroorzaken.
- Bij het regelmatig schoonmaken van de sensoren dient u erop te letten dat deze niet gekrast of beschadigd worden. Bij schoonmaken met hogedrukreinigers of waterdampstralers mogen deze slechts kort en op een afstand van minimaal 10 cm op de sensoren gericht worden.

Cruise control* (Cruise control - GRA)

Beschrijving

Het snelheidsregelsysteem houdt een ingestelde snelheid tussen de 30 km/u en 180 km/u constant aan.

Wanneer de gewenste snelheid bereikt en opgeslagen is, kan de voet van het gaspedaal worden genomen.

ATTENTIE

Het snelheidsregelsysteem kan gevaarlijk zijn wanneer het niet mogelijk is veilig met constante snelheid te rijden.

- Cruise control niet gebruiken bij druk verkeer, bochtige trajecten en ongunstige wegomstandigheden (bijv. aquaplaning, steenslag, gladheid, sneeuw) - gevaar voor ongevallen!
- Om te voorkomen dat het automatische snelheidsregelsysteem onbedoeld wordt gebruikt, het systeem na gebruik altijd uitschakelen.
- Het is gevaarlijk een vooraf ingestelde snelheid te gebruiken wanneer die snelheid te hoog is voor de omstandigheden van dat moment (wegdek, verkeer, weersgesteldheid) - gevaar voor ongevallen!

Let op

Bij het bergafwaarts rijden kan het snelheidsregelsysteem de snelheid niet constant houden. Door het eigen gewicht van de wagen wordt de snelheid hoger. Wagen afremmen door het rempedaal in te trappen.

Cruise control in- of uitschakelen



Afbeelding 148 Knipperlicht- en grootlichtbediening: schakelaar en tuimschakelaar voor het snelheidsregelsysteem

Cruise control inschakelen

- Schakelaar ⇒ Afbeelding 148 **B** naar links op **ON** zetten.

Cruise control uitschakelen

- Schakelaar **B** naar rechts op **OFF** zetten, of bij stilstaande wagen het contact uitschakelen.

Wanneer het snelheidsregelsysteem ingeschakeld wordt en de snelheid geprogrammeerd wordt, waarmee u wenst te rijden, licht de controlelampje  van het instrumentenpaneel op.¹⁾

Als het snelheidsregelsysteem wordt *uitgeschakeld*, gaat het symbool  uit. Het systeem wordt ook volledig uitgeschakeld, wanneer de **1e** versnelling is ingeschakeld.*

Snelheid opslaan*

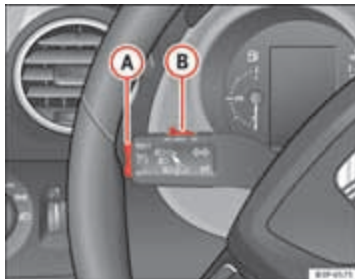

Afbeelding 149 Knipperlicht- en grootlichthendel: schakelaar en tuimelschakelaar voor het snelheidsregelsysteem

- Eenmaal kort op het onderste deel **SET/-** van de tuimelschakelaar ⇒ Afbeelding 149 **A**) drukken, wanneer de gewenste snelheid is bereikt.

Na loslaten van de tuimelschakelaar wordt de gekozen snelheid opgeslagen en constant gehouden.

¹⁾ Afhankelijk van de uitvoering van het model.

Ingestelde snelheid wijzigen*

De snelheid kan worden gewijzigd zonder het gas- of rempedaal te bedienen.

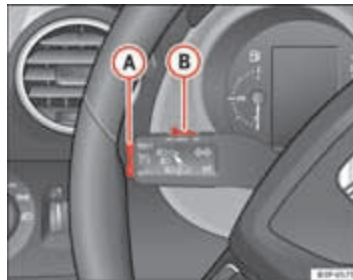

Afbeelding 150 Knipperlicht- en grootlichthendel: schakelaar en tuimelschakelaar voor het snelheidsregelsysteem

Snelheid verhogen

- Op het bovenste deel **RES/+** van de tuimelschakelaar ⇒ Afbeelding 150 **A**) drukken, om de snelheid te verhogen. Zolang u de tuimelschakelaar ingedrukt houdt, versnelt de wagen. Wanneer u de tuimelschakelaar loslaat, wordt de nieuwe snelheid opgeslagen.

Snelheid verlagen

- Op het onderste deel **SET/-** van de tuimelschakelaar **A**) drukken, om de snelheid te verlagen. Zolang u de tuimelschakelaar ▶

ingedrukt houdt, mindert de wagen snelheid door een automatische gasmindering. Wanneer u de tuimelschakelaar loslaat, wordt de nieuwe snelheid opgeslagen.

Wanneer u de snelheid met het gaspedaal verhoogt, regelt het systeem automatisch terug naar de eerder ingestelde snelheid wanneer u het gaspedaal hebt losgelaten. Dit is echter niet het geval, wanneer de opgeslagen snelheid langer dan 5 minuten met meer dan 10 km/u wordt overschreden. De snelheid moet dan opnieuw worden opgeslagen.

Wanneer u de ingestelde snelheid verlaagt door het rempedaal in te trappen, wordt de regeling van de snelheid uitgeschakeld. U kunt door het eenmaal indrukken van het bovenste deel **RES/+** van de tuimelschakelaar ⇒ **Afbeelding 150** **(A)** de regeling weer inschakelen.

! ATTENTIE

Het is gevaarlijk een vooraf ingestelde snelheid te gebruiken wanneer die snelheid te hoog is voor de omstandigheden van dat moment (wegdek, verkeer, weersgesteldheid) - gevaar voor ongevallen!

Cruise control tijdelijk uitschakelen*

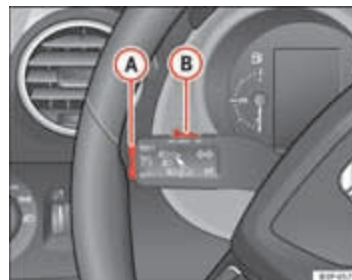

Afbeelding 151 Knipperlicht- en grootlichthendel: schakelaar en tuimelschakelaar voor het snelheidsregelsysteem

Het regelsysteem wordt in onderstaande gevallen uitgeschakeld:

- wanneer het rempedaal wordt ingetrapt,
- wanneer het koppelingspedaal wordt ingetrapt,
- wanneer de wagen sneller dan 180 km/u rijdt.
- wanneer de hendel **(B)** naar stand "CANCEL" bewogen wordt zonder in stand "OFF" te vergrendelen. Nadat de handeling "CANCEL" verricht is, keert de hendel na het loslaten van de hendel weer in de beginstand terug.

Om de regeling weer in te schakelen, het rem- of koppelingspedaal loslaten of de snelheid verlagen naar onder de 180 km/u en het bovenste deel van de tuimelschakelaar **RES/+** ⇒ **Afbeelding 151** **(A)** eenmaal indrukken.

! ATTENTIE

Het is gevaarlijk een vooraf ingestelde snelheid te gebruiken wanneer die snelheid te hoog is voor de omstandigheden van dat moment (wegdek, verkeer, weersgesteldheid) - gevaar voor ongevallen!

Volledige uitschakeling van het systeem*

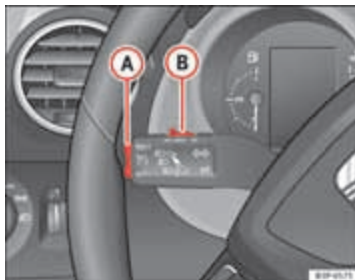

Abbeelding 152 Knipperlicht- en grootlichthendel: schakelaar en tuimelschakelaar voor het snelheidsregelsysteem

Wagens met versnellingsbak

Het systeem **wordt volledig uitgeschakeld** door de bediening (B) te verplaatsen tot de aanslag rechts (OFF ingezet), ofwel met stilstaande wagen, met het contact uitgeschakeld.

Wagens met automatische versnellingsbak / automatische versnellingsbak DSG*

Voor het volledig uitschakelen van het systeem moet de keuzehendel in een van de volgende standen worden gezet: **P, N, R** of **1** of bij stilstaande wagen het contact uitschakelen. ■

Advies en actie

Intelligente techniek

Remmen

Rembekrachtiger

De rembekrachtiger versterkt de druk die u met het rempedaal bewerkstelligt. Deze werkt **alleen bij draaiende motor**.

Werk de rembekrachtiger niet, omdat bijv. de wagen moet worden gesleept of omdat er schade aan de rembekrachtiger is ontstaan, dan het rempedaal veel krachtiger intrappen dan normaal.

ATTENTIE

De remweg kan door externe invloeden worden verlengd.

- De wagen nooit met afgezette motor laten rollen. Anders bestaat er gevaar voor ongelukken. De remweg wordt aanzienlijk langer wanneer de rembekrachtiger niet geactiveerd is.
- Wanneer de rembekrachtiger niet werkt, bijv. wanneer de wagen wordt gesleept, is voor het remmen aanzienlijk meer pedaalkracht nodig. ■

Hydraulische remkrachtassistent (HBA)*

De functie (hydraulische remkrachtassistent HBA) is alleen ingebouwd in wagens die uitgerust zijn met ESC.

In een noodsituatie remmen de meeste bestuurders weliswaar op tijd, maar niet met de maximale remdruk. Hierdoor wordt de remweg langer dan noodzakelijk!

Op dat moment grijpt de hydraulische remkrachtassistent in. Wanneer u het rempedaal heel snel intrapt, wordt dit door de remkrachtassistent als een noodsituatie geïnterpreteerd. De remkrachtassistent bouwt dan binnen heel korte tijd volledige remdruk op om sneller en effectiever het ABS te activeren en de remweg te verkorten.

De druk op het rempedaal niet verlagen, want zodra u het rempedaal loslaat, wordt de remkrachtassistent vanzelf weer uitgeschakeld.

Functie noodremmen

Als u abrupt en continu met een hoge snelheid van ongeveer 80 km/u remt, knipperen de remlichten enkele keren per seconde om de achter de wagen rijdende wagens te waarschuwen. Als u blijft remmen, gaan de alarmlichten automatisch branden wanneer de wagen stopt. Deze worden automatisch uitgeschakeld wanneer de wagen opnieuw gaat rijden. ►

**ATTENTIE**

- Het gevaar voor ongevallen wordt hoger, wanneer u te snel of te dicht op uw voorganger rijdt of wanneer de weg glad of nat is. Het risico op een aanrijding in dergelijke omstandigheden kan door de remkrachtassistent niet worden verminderd - gevaar voor ongelukken!
- De remkrachtassistent kan de natuurkundig bepaalde grenzen niet overwinnen, een gladde of natte weg blijft ook met deze remkrachtassistent gevaarlijk! De snelheid altijd aan de weg- en verkeersomstandigheden aanpassen. De aangeboden hogere veiligheid mag geen aanleiding zijn tot het nemen van grotere risico's.

M-ABS antiblokkeersysteem met antislipregeling (ABS en ASR)

Antiblokkeersysteem (ABS)

Het antiblokkeersysteem voorkomt dat de wielen bij het remmen blokkeren.

Het antiblokkeersysteem (ABS) draagt aanzienlijk bij tot de verhoging van de actieve rijveiligheid.

Werking van het ABS

Wanneer een wiel een voor de rijnsnelheid te lage snelheid heeft en tot blokkeren neigt, dan wordt de remdruk voor dit wiel minder. Men bemerkt deze regeling door een **pulserende beweging van het rempedaal**, gecombineerd met geluiden. Hierdoor krijgt u als bestuurder bewust de informatie "De wielen neigen ertoe om te blokkeren en het ABS treedt in werking". Opdat het ABS in deze toestand optimaal kan regelen, moet het rempedaal ingetrapt blijven. In geen geval "pompemd remmen"!

Bij een noodstop op glad wegdek blijft een optimale bestuurbaarheid gewaarborgd omdat de wielen niet blokkeren.

Er mag niet worden verwacht dat door het ABS onder *alle* omstandigheden de remweg wordt verkort. De remweg kan op grind of bij verse sneeuw op een gladde ondergrond zelfs langer worden.

**ATTENTIE**

- Het ABS kan de natuurkundig bepaalde grenzen niet overwinnen, een gladde of natte rijbaan is ook met ABS gevaarlijk! Wanneer het ABS in werking is, moet de snelheid onmiddellijk aan de wegomstandigheden en het verkeer worden aangepast. De aangeboden hogere veiligheid mag geen aanleiding zijn tot het nemen van grotere risico's.
- De werking van het ABS hangt ook van de banden af ⇒ pagina 251.
- Bij wijzigingen aan het onderstel of aan het remsysteem kan de werking van het ABS ernstig worden belemmerd.

Antislipregeling op de aangedreven wielen (ASR)

De aandrijfslipregeling voorkomt dat de aangedreven wielen doordraaien wanneer wordt geaccelereerd.

Beschrijving en werking van de aandrijfslipregeling bij het accelereren (ASR)

De ASR gaat bij wagens met voorwielaandrijving door reducering van het motorvermogen het doordraaien van de aangedreven wielen bij het accelereren tegen. Dit systeem is over het hele snelheidsgebied in combinatie met het ABS werkzaam. Bij een storing van het ABS valt ook de ASR uit.

Door de ASR wordt zelfs bij ongunstige wegomstandigheden het wegrijden, accelereren en omhoogrijden aanzienlijk makkelijker of zelfs pas mogelijk. ►

De ASR wordt automatisch ingeschakeld, als de motor wordt gestart. Indien nodig kan het systeem in- of uitgeschakeld worden door kort op de knop in de middenconsole te drukken.

Is de ASR uitgeschakeld, dan brandt het controlelampje **OFF**. In het algemeen dient het altijd ingeschakeld te zijn. Slechts in uitzonderlijke gevallen, d.w.z. wanneer men de wielen wil laten slippen, moet het uitgeschakeld worden bijv.

- Met rijden op ruimtebesparend reservewiel.
- Met sneeuwkettingen om de banden.
- Bij het rijden in een dik pak sneeuw of bij losse ondergrond.
- Wanneer de auto vastzit, om hem "schommelend" los te krijgen.

Daarna dient het mechanisme weer ingeschakeld te worden.

ATTENTIE

- De natuurkundig bepaalde grenzen kunnen ook door de ASR niet worden opgeheven. Hiermee dient vooral bij een glad en nat wegdek en bij het rijden met een aanhangwagen rekening te worden gehouden.
- U moet uw rijstijl daarom steeds aanpassen aan de toestand van de weg en de verkeerssituatie. De aangeboden hogere veiligheid door de ASR mag geen aanleiding zijn tot het nemen van risico's!

VOORZICHTIG

- Om de werking van de ASR te garanderen moeten bij alle vier de wielen dezelfde banden zijn gemonteerd. Een verschillende afrolomtrek van de banden kan tot een ongewenste vermindering van het motorvermogen leiden.
- Wijzigingen aan de wagen (bijv. aan de motor, aan het remsysteem, aan het onderstel of een andere wiel-bandcombinatie) kunnen de werking van het ABS en de ASR beïnvloeden.

XDS*

Differentieel van de aandrijfjas

Bij het nemen van een bocht, maakt het differentieelmechanisme van de aandrijfjas het mogelijk dat het buitenwiel sneller draait dan het binnenwiel. Op deze wijze ontvangt het wiel dat sneller draait (buitenwiel) minder aandrieffkoppel dan het binnenwiel. Dit kan veroorzaken dat in bepaalde omstandigheden het koppel afgeleverd aan het binnenwiel te hoog is en dit zou slippen veroorzaken. Het buitenwiel ontvangt daarentegen minder aandrieffkoppel dan wat deze zou kunnen overbrengen. Dit effect veroorzaakt een algemeen verlies van het wegvastheid aan de zijkant in de vooras, die zich uit in onderstuur of "verlenging" van de baan.

Het XDS-systeem kan, via de sensoren en signalen van de ESC, dit effect waarnemen en corrigeren.

De XDS remt via de ESC het binnenwiel dat het effect van het teveel aan aandrieffkoppel van dit wiel zal opheffen. Dit zal veroorzaken dat de door de bestuurder gekozen lijn preciezer zal worden uitgevoerd.

Het XDS-systeem werkt in combinatie met de ESC en blijft altijd actief, hoewel de Tractiecontrole ASR uitgeschakeld zou zijn.

Elektronische Stabiliserings Controle (ESC)*

Algemeen

De elektronische stabilisatie verhoogt de rijstabiliteit.

De elektronische stabilisatie helpt om het gevaar van slingeren te verminderen.

De Elektronische Stabiliserings Controle (ESC) omvat de systemen **ABS, EDS, ASR en Aanbeveling stuurmanoeuvre**.

Elektronische Stabiliserings Controle (ESC)*

De ESC vermindert het gevaar van slingeren door de wielen afzonderlijk af te remmen.

Met behulp van de stuurinslag en de snelheid van de wagen wordt de door de bestuurder gewenste richting bepaald en voortdurend met het werkelijke gedrag van de wagen vergeleken. Bij afwijkingen, bijv. als de wagen begint te slippen, wordt het juiste wiel door de ESC automatisch afgeremd.

De wagen wordt door de krachten die werken bij het afremmen, weer gestabiliseerd. Als de wagen in bochten tot overstuur (wegslippen van het achter-einde) neigt, werkt het systeem op het voorwiel dat de buitenlijn van de bocht beschrijft.

Aanbeveling Stuurmanoeuvre

Dit is een aanvullende veiligheidsfunctie inbegrepen in de ESC. Deze functie maakt het de bestuurder mogelijk de wagen gemakkelijker te stabiliseren in een kritische situatie. Bijvoorbeeld ingeval u bruusk dient te remmen op een weg met verschillende grip, zal de wagen neigen tot het destabiliseren van de baan naar rechts of naar links. In dit geval herkent de ESC deze situatie en helpt de bestuurder met manoeuvre van tegensturing van de elektromechanische besturing.

Deze functie helpt de bestuurder bij een draaimanoeuvre in kritische situaties.

De wagen bestuurt zichzelf niet met deze functie, de bestuurder is altijd de verantwoordelijke voor de controle van de besturing van de wagen.



ATTENTIE

- De natuurkundig bepaalde grenzen kunnen ook door de ESC niet worden opgeheven. Hiermee dient vooral bij een glad en nat wegdek en bij het rijden met een aanhangwagen rekening te worden gehouden.
- U moet uw rijstijl daarom steeds aanpassen aan de toestand van de weg en de verkeerssituatie. De aangeboden hogere veiligheid door de ESC mag geen aanleiding zijn tot het nemen van risico's!



VOORZICHTIG

- Om de werking van de ESC te garanderen moeten bij alle vier de wielen dezelfde banden zijn gemonteerd. Een verschillende afromotrek van de banden kan tot een ongewenste vermindering van het motorvermogen leiden.
- Wijzigingen aan de wagen (bijv. aan de motor, aan het remsysteem, aan het onderstel of een andere wiel-bandcombinatie) kunnen de werking van het ABS, het EDS, de ESC en de ASR beïnvloeden. ■

Antiblokkeersysteem (ABS)

Het antiblokkeersysteem voorkomt dat de wielen bij het remmen blokkeren ⇒ pagina 198. ■

Elektronisch sperdifferentieel (EDS)*

Het elektronische sperdifferentieel helpt u om te voorkomen dat een aangedreven wiel doordraait.

Door het EDS wordt zelfs bij ongunstige wegdekomstandigheden het wegrijden, accelereren en omhoogrijden aanzienlijk makkelijker of zelfs pas mogelijk.

Het systeem controleert het aantal omwentelingen van de aandrijfwielen middels de sensoren van het ABS (bij een storing in het EDS gaat het ABS-controlelampje aan ⇒ pagina 85).

Als er een toerentalverschil van ca. 100 omwentelingen/minuut tussen de aangedreven wielen is - bijv. op een ondergrond die *aan één kant* glibberig is -, dan wordt het doordraaiende wiel afgeremd en de aandrijfkracht op het andere aangedreven wiel overgedragen door middel van het differentieel. Dit gebeurt tot een snelheid van ca. 80 km/u. ▶

Opdat de schijfrem van het afgeremde wiel niet te warm wordt, wordt het EDS bij buitengewoon sterke belasting automatisch uitgeschakeld. De wagen blijft normaal werken met dezelfde eigenschappen als die van een wagen zonder EDS. Daarom wordt het uitschakelen van het EDS niet weergegeven.

Zodra de remmen zijn afgekoeld, wordt het EDS automatisch weer ingeschakeld.

ATTENTIE

- Bij het accelereren op een gladde weg, bijv. bij ijs en sneeuw, voorzichtig gas geven. De aangedreven wielen kunnen ondanks het EDS doordraaien en daardoor de rijveiligheid negatief beïnvloeden.
- U moet uw rijstijl steeds aanpassen aan de toestand van de weg en de verkeerssituatie. De aangeboden hogere veiligheid van het EDS mag geen aanleiding zijn tot het nemen van risico's!

VOORZICHTIG

Wijzigingen aan de wagen (bijv. aan de motor, aan het remsysteem, aan het onderstel of aan een andere wiel-bandcombinatie) kunnen de werking van het EDS beïnvloeden ⇒ pagina 228.

Aandrijfslipregeling van de aandrijfwielen (ASR)

De aandrijfslipregeling voorkomt dat de aangedreven wielen doordraaien wanneer wordt geaccelereerd ⇒ pagina 198.

Vierwielaandrijving*

Bij de vierwielaandrijving worden alle vier de wielen aangedreven.

Algemene aanwijzingen

De vierwielaandrijving werkt volledig automatisch. De aandrijfkracht wordt over de vier wielen verdeeld en past zich aan uw rijstijl en de wegomstandigheden aan.

Het 4-wielaandrijfsysteem is afgestemd op een hoog motorvermogen. Door de vierwielaandrijving biedt uw wagen uitstekende prestaties en voortreffelijke rijeigenschappen zowel bij normale wegomstandigheden als bij uitzonderlijke omstandigheden met sneeuw en ijs.

Winterbanden

Dankzij de vierwielaandrijving is de voorwaartse trekkraft van de wagen onder winterse omstandigheden goed, zelfs bij normale banden. Desondanks adviseren wij u 's winters om voor alle vier de wielen winter- of 4-seizoenbanden te gebruiken omdat hierdoor met name het rijgedrag van de wagen tijdens het remmen wordt verbeterd.

Sneeuwkettingen

Als het verplicht is om sneeuwkettingen te gebruiken, moet u dit ook bij wagens met vierwielaandrijving doen.

Banden verwisselen

Bij wagens met vierwielaandrijving mogen alleen banden met dezelfde aflomtrek worden gebruikt ⇒ pagina 256. ▶

**ATTENTIE**

- Ook bij wagens met vierwiel aandrijving uw rijstijl steeds aan de toestand van de rijweg en aan de verkeerssituatie aanpassen. De geboden hogere veiligheid mag geen aanleiding zijn tot het nemen van grotere risico's. Anders bestaat er gevaar voor ongelukken.
- Het remvermogen van uw wagen wordt door de grip van de banden bepaald. Het gedrag is daarom niet anders in vergelijking met een tweewiel aangedreven wagen. Daarom dient men, ondanks een goede acceleratie op zelfs een glad wegdek, niet met te hoge snelheden te rijden. Anders bestaat er gevaar voor ongelukken.
- Let er bij een nat wegdek op dat bij een te hoge snelheid de voorwielen de grip kunnen verliezen ("aquaplaning"). In dit geval, (in tegenstelling tot wat gebeurt bij wagens met voorwiel aandrijving) gaat het begin van "aquaplaning" niet gepaard met een plotselinge stijging van het mortoerental. Om deze reden en ondanks het voorafgaande, dient u de snelheid aan de wegomstandigheden aan te passen. Anders bestaat er gevaar voor ongelukken.

Remmen

Wat beïnvloedt de remwerking negatief?

Nieuwe remblokken

De remblokken bieden geen optimale prestaties

tijdens de eerste 400 km; zij moeten eerst "ingereden worden". Het iets mindere remvermogen kan echter opgevangen worden door het rempedaal met meer kracht in te trappen. Vermijd overbelasting van de remmen tijdens het inrijden.

Slijtage

De slijtage van de **remblokken** is in hoge mate afhankelijk van de gebruiksomstandigheden en de rijstijl. In het bijzonder als u vaak in de stad en op korte trajecten of heel sportief rijdt.

Vocht of strooizout

Onder bepaalde omstandigheden, zoals bijv. nadat u door water hebt gereden, bij zware regenval of nadat u uw wagen gewassen hebt, kunnen de remmen als gevolg van vochtige of 's winters bevroren remschijven en -blokken vertraagd in werking treden. De remmen moeten eerst worden "drooggeremd".

Ook als u op met zout bestrooide straten rijdt, kan de volledige remwerking vertraagd in werking treden indien u vrij lange tijd niet hebt geremd. In dit geval moet de zoutlaag op de remschijven en de -blokken eerst verwijderd worden door te remmen.

Corrosie

Corrosie op de remschijven en verontreiniging van de remblokken worden bevorderd als de wagen lang stilstaat, weinig kilometers rijdt en als er weinig prestaties van de wagen worden gevraagd.

Bij een gering gebruik van het remsysteem én bij roestaanslag wordt geadviseerd om bij een hogere snelheid verschillende keren stevig te remmen, opdat de remschijven en remblokken worden gereinigd ⇒ .

Storingen in het remsysteem

Merkt u dat de vrije slag van het rempedaal *plotseling* groter wordt, dan kan een remcircuit van het 2-kringsremsysteem zijn uitgevallen. Direct naar de dichtstbijzijnde gespecialiseerde werkplaats rijden om de storing te laten verhelpen. Op weg daarheen met lage snelheid rijden en rekening houden met langere remwegen en hogere pedaal krachten.

Laag remvloeistofpeil

Bij een te laag remvloeistofpeil kunnen er storingen in het remsysteem voorkomen. Het remvloeistofpeil wordt elektronisch gecontroleerd. ►

Rembekrachtiger

De rembekrachtiger versterkt de druk die u met het rempedaal bewerkstelligt. De rembekrachtiger werkt alleen bij draaiende motor.

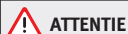

ATTENTIE

- **Alleen remmen met het doel het remsysteem te reinigen, als de weg-omstandigheden dit toelaten. Andere verkeersdeelnemers mogen niet in gevaar worden gebracht. Gevaar voor ongevallen.**
- **Vermijd dat de wagen in de vrijstand met stilgezette motor beweegt. Anders bestaat er gevaar voor ongelukken.**



VOORZICHTIG

- Nooit de rem laten "aanlopen" door het pedaal licht in te drukken als u niet werkelijk hoeft te remmen. Dit leidt tot oververhitting van de remmen en daarmee tot een langere remweg en grotere slijtage.
- Voordat u een lange, steile helling gaat afdrijven, de snelheid verlagen, in een lagere versnelling schakelen (versnellingsbak) of een lagere rijstand kiezen (automatische versnellingsbak). Zo wordt gebruik gemaakt van de motorrem en wordt de levensduur van de remmen verlengd. Moet u bijremmen, dit dan niet voortdurend doen, maar met intervallen.



Let op

- Wanneer de rembekrachtiger niet werkt, bijvoorbeeld omdat de wagen gesleept moet worden of omdat deze inrichting defect is, moet om te remmen het rempedaal krachtiger dan normaal ingetrapt worden.
- Als u naderhand een frontspoiler of grote wiel doppen of iets dergelijks wilt laten inbouwen, moet u nagaan of de luchttoevoer bij de voorwielen niet wordt verminderd, anders zou het remsysteem te heet kunnen worden. ■

Stuurbekrachtiging (servotronic*)

De stuurbekrachtiging ondersteunt bij draaiende motor de bestuurder bij het sturen.

De stuurbekrachtiging ondersteunt de bestuurder, zodat hij bij het sturen minder kracht hoeft te gebruiken. Bij wagens met servotronic* wordt de stuurbekrachtiging afhankelijk van de rijnsnelheid *elektronisch* aangepast.

De *stuurbekrachtiging* blijft werken, hoewel de *servotronic** uitgevallen is. De mate van stuurbekrachtiging wordt echter niet meer aan de rijnsnelheid aangepast. Het uitvallen van de elektronische regeling is merkbaar doordat u bij het parkeren van de wagen (dus bij lage snelheid) meer kracht moet uitoefenen voor het sturen dan gewoonlijk. De storing moet zo snel mogelijk door een gespecialiseerde werkplaats worden verholpen.

Als de motor niet draait, werkt de stuurbekrachtiging ook niet. In dit geval moet u meer kracht uitoefenen om te sturen.

Als het stuurwiel bij stilstaande wagen *in de uiterste stand* wordt gedraaid, belast u de stuurbekrachtiging heel sterk. Deze inspanning, veroorzaakt door het stuurwiel in de uiterste stand te draaien, gaat met bijgeluiden gepaard. Bovendien wordt hierbij het stationaire toerental van de motor verlaagd.



VOORZICHTIG

Met draaiende motor mag het stuurwiel niet langer dan 15 seconden in de uiterste stand worden gehouden. Anders loopt u het risico dat de stuurbekrachtiging beschadigd wordt. ▶

**Let op**

- Als de stuurbekrachting uitvalt of als de motor niet draait (slepen), blijft de wagen volledig bestuurbaar. Voor het sturen moet echter meer kracht worden gebruikt.
- Bij een lekkend of defect systeem zo snel mogelijk een gespecialiseerde werkplaats opzoeken.
- De stuurbekrachting heeft speciale hydraulische olie nodig. Het reservoir zit links voor in de motorruimte. Het juiste vloeistofpeil is belangrijk voor het goed functioneren van de stuurbekrachting. Het vloeistofpeil wordt in het kader van een servicebeurt gecontroleerd. ■

Milieubewust rijden

Inrijden

Motor inrijden

De nieuwe motor moet tijdens de eerste 1.500 kilometer worden ingereden.

Tot 1.000 kilometer

- Niet sneller dan aan 2/3 van de topsnelheid rijden.
- Geen volgas geven.
- Hoge toerentallen vermijden.
- Niet met aanhangwagens rijden.

Van 1.000 tot 1.500 kilometer

- Er kan *geleidelijk* tot de topsnelheid en tot het maximumtoerental worden gegaan.

Tijdens de eerste bedrijfsuren bestaat er in de motor een hogere inwendige wrijving dan later, wanneer alle bewegende delen op elkaar zijn ingelopen.



Milieu-aanwijzing

Indien u zich houdt aan de richtlijnen met betrekking tot het inrijden, wordt de levensduur van de motor verlengd, terwijl het olieverbruik geringer is. ■

Remwerking en remweg

Remwerking en remweg worden door verschillende rijssituaties en wegdekcondities beïnvloed.

Voor een goede remwerking is het belangrijk dat de **remblokken** niet zijn versleten. De slijtage van de remblokken is sterk afhankelijk van de gebruiksomstandigheden en de rijstijl. Wanneer u vaak in de stad rijdt en vaak korte trajecten aflegt of een heel sportieve rijstijl hebt, adviseren wij u om de toestand van de remblokken vaker bij een Technische Dienst te laten controleren dan in het Serviceplan staat.

Bij het rijden met **natte remmen**, zoals bijv. na het rijden door water, bij hevige regenval of na het wassen van de wagen, is de werking van de remmen vanwege vochtige of in de winter bevroren remschijven slechter: De remmen moeten eerst worden "drooggeremd".



ATTENTIE

Een langere remweg of schade aan het remsysteem verhogen het gevaar voor ongevallen.

- **Nieuwe remblokken moeten eerst inremmen en hebben tijdens de eerste 400 km nog niet de optimale wrijvingskracht. Het iets mindere remvermogen kan echter opgevangen worden door het rempedaal met meer kracht in te trappen. Dit geldt ook later, wanneer de remblokken zijn vervangen.**
- **Bij natte resp. bevroren remmen en bij het rijden op wegen die met zout zijn bestrooid, kunnen de remmen vertraagd werken.**

⚠ ATTENTIE (vervolg)

- Op hellingen worden de remmen veel gebruikt en worden deze snel heet. Voordat u een langer traject met steile hellingen omlaag rijdt, vermindert u de snelheid, schakelt u naar een lagere versnelling terug of kiest u een lagere rijstand. Op deze wijze maakt u gebruik van de remmende werking van de motor en belast u de remmen minder.
- Nooit de remmen laten "aanlopen" door het pedaal langdurig licht in te drukken. Continu remmen leidt tot oververhitting van de remmen en daarmee tot een langere remweg. In plaats daarvan in intervallen remmen.
- De wagen nooit met afgezette motor laten rollen. De remweg wordt aanzienlijk langer wanneer de remkrachtiger niet geactiveerd is.
- Bij te oude remvloeistof kan een grote belasting van de remmen luchtbelvorming in het remsysteem tot gevolg hebben. Hierdoor werken de remmen minder goed.
- Frontspoilers die niet af fabriek zijn gemonteerd of beschadigd zijn, kunnen er de oorzaak van zijn dat er minder lucht bij de remmen komt en dat de remmen oververhit raken. Let voor het kopen van accessoires op de aanwijzingen ⇒ pagina 228, Technische wijzigingen.
- Wanneer een remcircuit is uitgevallen, wordt de remweg aanzienlijk langer! Direct een gespecialiseerde werkplaats opzoeken en niet onnodig rijden.

Uitlaatgasreinigingssysteem

Katalysator*

Voor een lange levensduur van de katalysator

- Gebruik voor een benzinemotor uitsluitend loodvrije benzine. Gelode benzine tast de katalysator aan.

- De brandstoftank niet leeg rijden.
- Bij het vervangen of toevoegen van motorolie, de benodigde hoeveelheid niet overschrijden ⇒ pagina 239, Motorolie bijvullen .
- De wagen niet aanslepen, maar startkabels gebruiken ⇒ pagina 283.

Indien u tijdens het lopen van de motor storingen in de verbranding, vermogensverlies of onregelmatig draaien van de motor constateert, de snelheid onmiddellijk verlagen en de wagen door een gespecialiseerde werkplaats laten controleren. In het algemeen gaat het uitlaatgascontrolelampje branden wanneer zich een van de genoemde symptomen voordoet ⇒ pagina 79. Onverbrande brandstof zou zo in het uitlaatsysteem en dus in de atmosfeer kunnen komen. Bovendien kan de katalysator door oververhitting worden beschadigd.

⚠ ATTENTIE

De katalysator werkt op hoge temperaturen. Brandgevaar!

- De wagen zo parkeren, dat de katalysator niet met droog gras of licht ontvlambaar materiaal onder de wagen in aanraking komt.
- Nooit een bodembeschermingslaag of corrosiewerend middel op uitlaten, katalysatoren of hittedekken aanbrengen. Tijdens het rijden zouden deze substanties kunnen ontbranden.

! VOORZICHTIG

De brandstoftank nooit helemaal leeg rijden, omdat een onregelmatige brandstoftoevoer storingen in de ontsteking kan veroorzaken. Hierbij komt onverbrande benzine in het uitlaatsysteem - dat kan tot oververhitting en beschadiging van de katalysator leiden. ▶

Milieu-aanwijzing

Ook bij een goed werkend uitlaatgasreinigingssysteem kan bij bepaalde bedrijfsfuncties van de motor een zwavelachtige uitlaatgaslucht ontstaan. Dit hangt van het zwavelgehalte van de brandstof af. Vaak is het kiezen van een ander brandstofmerk genoeg.

Roetfilter voor dieselmotoren*

Het roetfilter voor dieselmotoren vangt de roetdeeltjes op die bij de verbranding van de diesel vrijkomen.

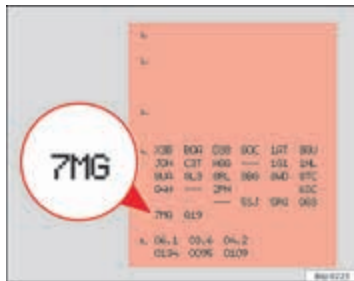

Afbeelding 153 Sticker met wagengegevens op de binnenzijde van de omslag van het Onderhoudsprogramma

Als uw wagen is uitgerust met een roetfilter (DPF) voor dieselmotoren staat op de sticker met wagengegevens (op de binnenzijde van de omslag van het "Onderhoudsprogramma") de aanduiding PR 7GG of 7MG ⇒ Afbeelding 153.

Het roetfilter voor dieselmotoren filtert vrijwel alle roetdeeltjes uit de uitlaatgassen uit. Tijdens normaal rijden wordt het filter vanzelf gereinigd. Indien het niet mogelijk is dat het filter vanzelf gereinigd wordt (bijv. omdat er

veelvuldig korte ritten worden gemaakt), raakt het filter met roet verstopt en gaat het controlelampje  van het roetfilter voor dieselmotoren branden. Dit betekent niet dat er sprake is van een storing, maar geeft aan dat het roetfilter niet vanzelf gereinigd kan worden en dat u zelf een reinigingscyclus moet uitvoeren zoals beschreven in ⇒ pagina 84

ATTENTIE

- Vanwege de hoge temperaturen die in het roetfilter voor dieselmotoren bereikt worden, wordt aangeraden de wagen zo te parkeren dat het roetfilter niet met snel brandbare materialen onder de wagen in aanraking kan komen. Zo niet, bestaat er brandgevaar!

VOORZICHTIG

- U kunt in uw wagen **geen** biodiesel gebruiken. U mag **in geen geval** deze brandstof tanken. Als u biodiesel gebruikt, kunnen de motor en het brandstofsysteem beschadigd raken. Als de dieseloliefabrikant biodiesel aan de dieselolie heeft toegevoegd overeenkomstig de norm EN 590, dan is dat toegestaan. Dit type brandstof veroorzaakt geen schade aan de motor of het brandstofsysteem.
- Het gebruik van diesel met een hoog zwavelgehalte kan de gebruiksduur van het roetfilter in dieselmotoren beduidend verminderen. In welke landen het zwavelgehalte van dieselolie hoger is, kunt u uw Technische dienst vragen.

Zuinig en milieubewust rijden

Zuinig en milieubewust rijden

Het brandstofverbruik, de milieuverontreiniging en de slijtage van de motor, remmen en banden hangen in grote mate van uw rijgedrag af. Als u een anticiperend en zuinig rijgedrag aanneemt, kan het brandstofverbruik met ►

10-15% worden gereduceerd. Hierna geven wij u enkele tips met de bedoeling u te helpen de vervuiling te verminderen en tegelijkertijd geld te besparen.

Anticiperend rijden

Bij het accelereren verbruikt een wagen de meeste brandstof. Door anticiperen te rijden hoeft u minder te remmen en dus ook minder te accelereren. Laat de wagen, indien mogelijk, met **ingeschakelde versnelling** uitrijden als u ziet dat u bijvoorbeeld een rood stoplicht nadert. Het remeffect dat op deze wijze verkregen wordt, beschermt remmen en banden tegen slijtage; de emissies en het brandstofverbruik worden tot nul verlaagd (uitschakeling door inertie).

Energiebesparend schakelen

Een effectieve manier om brandstof te besparen is om *vroeg* op te schakelen. Wie zo lang mogelijk in dezelfde versnelling rijdt, gebruikt onnodig veel brandstof.

Schakelbak: schakel zo snel mogelijk van de eerste naar de tweede versnelling. Aanbevolen wordt om, indien mogelijk, bij een toerental van 2.000 naar een hogere versnelling te schakelen. Schakel de op het instrumentenpaneel aangegeven "aanbevolen versnelling" in → pagina 63.

Volgas vermijden

Aangeraden wordt niet met de toegestane maximumsnelheid van uw wagen te rijden. Brandstofverbruik, emissie van schadelijke stoffen en rijgeluiden nemen bij hoge snelheden meer dan evenredig toe. Verlagen rijden bespaart brandstof.

De motor zo min mogelijk stationair laten draaien

In de file, bij gesloten spoorwegovergangen en bij verkeerslichten die vrij lang op rood staan, de motor afzetten. Als de motor 30-40 seconden niet draait, is de besparing aan brandstof al groter dan de extra hoeveelheid brandstof die nodig is om de motor opnieuw te starten.

Tijdens het stationair draaien duurt het heel lang voordat de motor op bedrijfstemperatuur is. Tijdens het warmdraaien zijn echter de slijtage en de

uitstoot van schadelijke stoffen bijzonder hoog. Daarom na het starten direct wegrijden. Hoge toerentallen vermijden.

Regelmatig onderhoud

Regelmatige onderhoudswerkzaamheden, met name voordat u op reis gaat, garanderen u dat u niet meer dan de noodzakelijke brandstof zult verbruiken. Regelmatig onderhoud van uw wagen heeft niet alleen een positieve invloed op de verkeersveiligheid en de waardevastheid van uw wagen, maar ook op het **brandstofverbruik**.

Een slecht afgestelde motor kan tot een brandstofverbruik leiden dat tot 10 % hoger is dan normaal!

Korte ritten vermijden

Om het verbruik en de emissie van verontreinigende gassen te vermijden moeten de motor en de zuiveringsinstallatie voor uitlaatgassen de optimale **bedrijfstemperatuur** bereikt hebben.

Bij koude motor is het brandstofverbruik relatief gezien veel hoger. De motor komt pas op bedrijfstemperatuur en het verbruik normaliseert zich pas wanneer ca. vier kilometer gereden zijn. Korte afstanden daarom zo mogelijk vermijden.

Bandenspanning controleren

Zorg er altijd voor dat de banden de juiste spanning hebben om brandstof te besparen. Al één bar te weinig kan het brandstofverbruik met 5% verhogen. Te lage bandenspanning leidt bovendien door de verhoogde rolweerstand tot een sterkere **slijtage** van de banden en heeft een negatieve invloed op het rijgedrag.

Bandenspanning altijd bij *koude* banden controleren.

Niet het hele jaar met **winterbanden** rijden, want dat kost 10% meer brandstof.

Onnodig gewicht vermijden

Omdat elke kilogram meer **gewicht** het brandstofverbruik verhoogt, is het lonend om de bagageruimte te controleren op onnodige ballast. ▶

Vaak blijft voor het gemak ook een dakdragersysteem gemonteerd, hoewel dit niet meer gebruikt wordt. Door de hogere luchtweerstand verbruikt uw wagen met onbeladen dakdragersysteem bij een snelheid van 100-120 km/u ongeveer 12% meer brandstof dan normaal.

Stroom besparen

De motor drijft de dynamo aan en hierdoor wordt stroom opgewekt; daarom heeft de benodigde stroom ook een hoger brandstofverbruik tot gevolg. U dient daarom elektrische verbruikers uit te schakelen als u ze niet meer nodig hebt. Elektrische verbruikers met een hoog verbruik zijn bijvoorbeeld de aanjager op hoge snelheid, de achterruitverwarming of de stoelverwarming*.



Let op

- Wanneer uw wagen is voorzien van een *Start/Stop-systeem*, is het raadzaam dit systeem niet uit te schakelen.
- Wanneer u sneller rijdt dan 60 km/h, is het raadzaam de *ruiten te sluiten*.
- Laat tijdens het rijden uw voet *niet op het koppelingspedaal rusten*. Zelfs door een lichte druk op het koppelingspedaal kan de koppelingsplaat al gaan slippen. Daardoor stijgt niet alleen het brandstofverbruik, maar kan ook de voering van de koppelingsplaat verbranden wat kan leiden tot ernstige schade.
- Houd op een helling uw wagen niet stil door de koppeling te laten slippen, maar gebruik in plaats daarvan het rempedaal of eventueel de handrem met de knop op het uiteinde ingedrukt. Wanneer u de koppeling laat slippen, stijgt het brandstofverbruik en kan de koppelingsplaat beschadigen raken.
- Schakel in een afdaling tijdig terug om af te remmen op de motor. De motor verbruikt dan "geen" brandstof en u ontziet de remmen.

Milieuvriendelijkheid

Bij de constructie, materiaalkeuze en fabricage van uw nieuwe Seat speelt milieubescherming een beslissende rol.

Constructieve maatregelen voor hergebruik

- Demontage-vriendelijk ontwerp van verbindingen
- Vereenvoudigde demontage door modulaire constructiewijze
- Verbeterde herkenbaarheid van de grondstoffen
- Aanduiding van kunststof delen en elastomeren volgens ISO 1043, ISO 11469 en ISO 1629

Materiaalkeuze

- Zo veel mogelijk gebruik van recyclebaar materiaal
- Gebruik van gelijksoortige kunststoffen binnen bouwgroepen
- Gebruik van recyclebare grondstoffen
- Vermindering van de vluchtige stoffen van de kunststof
- Airconditioning met CFK-vrij koelmedium

Naleven van de wet op verboden materialen: cadmium, lood, kwik, chroom VI.

Fabricage

- Gebruik van gerecycled materiaal voor de fabricage van plastic delen
- Afzien van oplosmiddelen bij de conservering van de holle ruimtes
- Oplosmiddelvrije transportconservering
- Gebruik van oplosmiddelvrije kit
- Afzien van CFK's bij de fabricage
- Vergeande recycling van afvalstoffen voor de winning van energie en bouw hulpstoffen
- Vermindering van de hoeveelheid afvalwater
- Gebruik van warmtewisselaars
- Gebruik van lak op waterbasis

Rijden in het buitenland

Aanwijzingen

Voor reizen naar het buitenland dient u ook met het onderstaande rekening te houden:

- Bij wagens met een benzinemotor die met een katalysator uitgerust zijn, dient men erop te letten dat er loodvrije benzine getankt moet worden. Zie hoofdstuk "Tanken". De automobielverenigingen kunnen u informeren over het netwerk van benzinestations waar loodvrije benzine getankt kan worden.
- Het is mogelijk dat in enkele landen het model van uw auto niet verkocht wordt, waardoor men daar niet over diverse reserveonderdelen van uw auto beschikt, of dat in de Technische Services slechts beperkte reparaties uitgevoerd kunnen worden.

De SEAT-dealers en de betreffende importeurs zijn graag bereid om u informatie te verschaffen over de technische voorbereidingen die aan uw auto uitgevoerd dienen te worden, alsook over het benodigde onderhoud en de reparatiemogelijkheden. ■

Koplampen afplakken

Bij ritten in landen waarin aan de andere kant van de weg wordt gereden, verblindt het asymmetrische dimlicht het tegemoetkomend verkeer.

Om deze verblinding te voorkomen moeten bepaalde gedeeltes van de koplampen met folie worden afgeplakt. Meer informatie is verkrijgbaar bij de Technische Dienst.

Bij wagens die zijn uitgerust met zelfrichtende koplampen dient eerst het draaisysteem uitgeschakeld te worden. Raadpleeg hiervoor een gespecialiseerde werkplaats. ■

Rijden met een aanhangwagen

Belangrijke aanwijzingen

De wagen kan ook gebruikt worden voor het trekken van een aanhangwagen als deze daarvoor technisch uitgerust is.

Als uw wagen al **af fabriek** met een trekhaak is geleverd, moet er nog een klembeugel voor de hulpkoppeling of de handrembrekabel worden gemonteerd. Voor de rest is reeds aan alle technische en wettelijke eisen voor het rijden met een aanhangwagen voldaan. Voor het **naderhand monteren** van een trekhaak ⇒ pagina 212.

Stekerverbinding

Voor de elektrische verbinding tussen wagen en aanhangwagen is uw wagen voorzien van een 12-polig stopcontact.

Wanneer de aanhangwagen een **7-polige stekker** heeft, moet u een bijbehorende adapterkabel gebruiken. Deze is bij iedere Technische Dienst verkrijgbaar.

Aanhangwagengewicht/kogeldruk

De toegestane aanhangwagengewicht mag niet overschreden worden. Als u de toelaatbare aanhangwagenlast niet volledig gebruikt, kunt u steilere hellingen oprijden.

De vermelde aanhangwagengewichten gelden alleen voor **hoogten** tot 1.000 m boven de zeespiegel. Aangezien bij toenemende hoogte door de afnemende luchtdichtheid het motorvermogen daalt en daardoor ook het klimvermogen vermindert, neemt ook het toelaatbare aanhangwagengewicht overeenkomstig af. Per 1.000 m hoogtetoename moet het toelaatbare gewicht van de combinatie met 10% worden verminderd. Het treingewicht is de som van het gewicht van de (beladen) wagen en dat van de (beladen) aanhangwagen. De **toelaatbare kogeldruk** op de kogelkop van de trekhaak zo veel mogelijk gebruiken, maar niet overschrijden.

De gegevens over het **aanhangwagengewicht** en de **kogeldruk** op het typeplaatje van de trekhaak zijn slechts testwaarden. De waarden van de wagen, die vaak *lager* zijn dan deze waarden, vindt u in de wagenpapieren resp. in ⇒ hoofdstuk Technische Gegevens.

Verdeling van de lading

De lading in de aanhangwagen zo verdelen, dat zware voorwerpen zo dicht mogelijk bij de as liggen. Ervoor zorgen dat voorwerpen niet kunnen verschuiven.

Bandenspanning

De maximaal toelaatbare bandenspanning kiezen, die op de sticker aan de binnenzijde van de tankklep is aangegeven. De bandenspanning van de aanhangwagen kiezen volgens de aanbevelingen van de aanhangwagenfabrikant.

Buitenspiegels

Als u het verkeer achter de aanhangwagen niet met de gewone buitenspiegels kunt overzien, moet u extra buitenspiegels laten plaatsen. Beide buitenspiegels moeten aan inklapbare uitstekende delen zijn bevestigd. De buitenspiegels zo instellen, dat u goed zicht naar achteren hebt.



ATTENTIE

Nooit personen in een aanhangwagen vervoeren - levensgevaarlijk!



Let op

- Vanwege de hogere belasting van de wagen bij regelmatig gebruik van een aanhangwagen adviseren wij u om in zo'n geval de wagen ook tussen de voorgeschreven onderhoudsbeurten in te laten nakijken.
- Vraag na of er in uw land speciale voorschriften gelden voor het rijden met een aanhangwagen. ■

Kogelkop van de trekhaak*

Naargelang de uitvoering van het model, kan de kogelkop van de trekhaak bewaard worden in de gereedschapskist.

Een gebruiksaanwijzing voor het goed in- en uitbouwen van de kogelkop van de trekhaak zit bij de kogelkop.



ATTENTIE

De kogelkop van de trekhaak moet goed bevestigd zijn zodat wordt voorkomen dat deze rondvliegt in geval van een plotseling manoeuvre en verwondingen veroorzaakt aan de inzittenden.



Let op

- Bij ritten zonder aanhangwagen moet de kogelkop worden verwijderd, als deze het zicht op de kentekenplaat vermindert.

Aanwijzingen voor het rijden

Bij het rijden met aanhangwagen moet u bijzonder voorzichtig zijn.

Gewichtsverdeling

Bij een lege wagen en een beladen aanhangwagen is de gewichtsverdeling heel ongunstig. Als u toch een rit moet afleggen in deze voorwaarden, rijd dan heel langzaam.

Snelheid

Met toenemende snelheid vermindert de rijstabiliteit van de wagen met aanhangwagen. Daarom bij slecht wegdek, slecht weer en/of veel wind on-

der de wettelijk voorgeschreven maximumsnelheid blijven. Deze aanbeveling geldt vooral in het geval van steile hellingen.

In elk geval de snelheid direct verlagen, zodra u ook maar de minste **slingerbeweging** van de aanhangwagen bemerkt. Probeer in geen geval de wagen met aanhangwagen weer "recht te krijgen" door te accelereren.

Op tijd remmen! Bij een aanhangwagen met **oplooprem eerst zacht**, daarna stevig remmen. Zo voorkomt u remstoten door blokkerende wielen van de aanhangwagen. Op steile hellingen tijdig terugschakelen, opdat er op de motor geremd kan worden.

Oververhitting

Houd, wanneer u bij zeer hoge buitentemperaturen een langere helling moet oprijden in een lage versnelling en met een hoog motortoerental, de koelvloeistoftemperatuurmeter goed in de gaten ⇒ pagina 57.

Elektronische Stabiliserings Controle*

De ESC* helpt een slippende of slingerende aanhangwagen te stabiliseren. ■

Trekhaak naderhand inbouwen*

Het is mogelijk om de wagen naderhand met een trekhaak uit te rusten. ▶

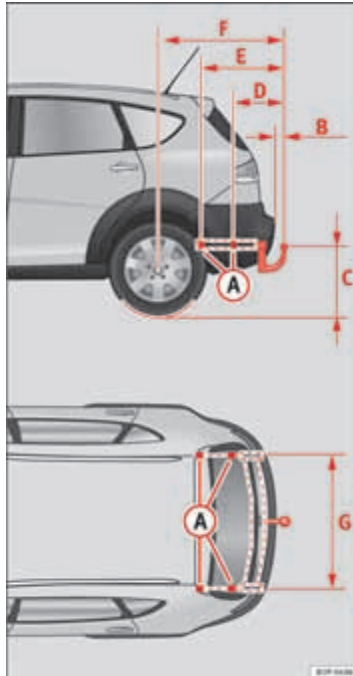

Afbeelding 154 Bevestigingspunten voor de trekhaak

Het naderhand inbouwen van een trekhaak moet volgens de voorschriften van de trekhaakfabrikant gebeuren.

De bevestigingspunten **A** voor de trekhaak zitten aan de onderkant van de wagen.

De afstand tussen het midden van de afneembare kogelkop en de grond mag nooit kleiner zijn dan de aangegeven maat, zelfs met volbeladen wagen, met inbegrip van de maximale kogeldruk.

Maten voor de bevestiging van de trekhaak:

- B** 65 mm (minimum)
- C** 350 mm tot 420 mm (volbeladen wagen)
- D** 344 mm
- E** 531 mm
- F** 1,044 mm
- G** 1,040 mm

Inbouwen van een trekhaak

- Het rijden met trekhaak betekent een extra inspanning voor de wagen. Laat daarom door een Technische Dienst controleren of het koelsysteem moet worden aangepast, voordat u een trekhaak laat inbouwen.
- Wettelijke bepalingen (bijv. het inbouwen van een extra controlelampje) in uw land opvolgen.
- Er moeten onderdelen van de wagen, zoals bijvoorbeeld de achterbumper, worden uit- en ingebouwd. Bovendien moeten de bevestigingsbouten van de trekhaak met een momentsleutel worden aangehouden en moet er een stopcontact op de elektrische installatie van de wagen worden aangesloten. Hiervoor zijn speciale vakkennis en gereedschappen nodig.
- De gegevens in de afbeelding markeren de afmetingen en bevestigingspunten, die bij het naderhand inbouwen van een trekhaak in elk geval moeten worden aangehouden. ▶

**ATTENTIE**

Het naderhand inbouwen van een trekhaak bij een gespecialiseerde werkplaats laten uitvoeren.

- Als de trekhaak niet goed gemonteerd wordt, bestaat er gevaar voor ongevallen.
- Let voor uw eigen veiligheid op de gegevens in de montagebeschrijving die door de fabrikant van de trekhaak bijgeleverd wordt.

**VOORZICHTIG**

- Wanneer het stopcontact verkeerd wordt aangesloten, kan schade aan de elektrische installatie van de wagen ontstaan. ■

Verzorgen en schoonhouden

Basisinformatie

Door de wagen regelmatig te wassen en goed te onderhouden blijft de waarde van de wagen behouden.

Regelmatig onderhoud

Regelmatig, deskundig onderhoud is belangrijk voor de **waardevastheid** van de wagen. Dit kan één van de voorwaarden zijn voor het behoud van garantie-aanspraken bij eventuele corrosie en lakschade aan de carrosserie.

De beste bescherming van de wagen tegen schadelijke milieu-invloeden is de wagen *vaak* te wassen en te conserveren. Hoe langer insectenresten, uitwerpselen van vogels, boomhars, straat- en industriestof, teer, roetdeeltjes, strooizout en andere agressieve stoffen op de lak blijven zitten, hoe groter de schadelijke werking ervan is. Hoge temperaturen die bijv. door intensieve zonnestralen ontstaan, versterken de bijtende werking.

Na de winter (als er is gestrooid) moet beslist ook de **onderzijde** van de wagen grondig worden gewassen.

Onderhoudsmiddelen

De benodigde conserveringsmiddelen voor uw wagen zijn verkrijgbaar bij de Technische Diensten. Bewaar de verpakking van de conserveringsmiddelen tot de conserveringsmiddelen volledig zijn verbruikt.



ATTENTIE

- Conserveringsmiddelen van de wagen kunnen giftig zijn. Daarom moeten ze gesloten in de originele verpakking bewaard worden. Buiten bereik van kinderen bewaren. Anders bestaat er vergiftigingsgevaar!
- Vóór het gebruik van de onderhoudsmiddelen de aanwijzingen en waarschuwingen op de verpakking lezen. Bij verkeerd gebruik kunnen deze producten schadelijk voor de gezondheid zijn of schade aan de wagen veroorzaken. Het gebruik van producten die schadelijke dampen kunnen veroorzaken, dient in goed geventileerde ruimten uitgevoerd te worden.
- Nooit brandstof, terpentijn, motorolie, aceton of andere heel vluchtige vloeistoffen gebruiken. Deze zijn giftig en snel ontvlambaar. Brand- en ontploffingsgevaar!
- Voordat u uw wagen wast of onderhoudt, de motor afzetten, handrem aantrekken en contactsleutel uit het contactslot trekken.



VOORZICHTIG

Probeer in geen geval om vuil, modder of stof te verwijderen, wanneer het oppervlak van de wagen droog is. Hiertoe ook geen droge lap of spons gebruiken, omdat u anders de lak of de ruiten van uw wagen kunt beschadigen. Vuil, modder of stof met veel water inweten.



Milieu-aanwijzing

- Koop bij voorkeur milieuvriendelijke conserveringsmiddelen.
- Resten van conserveringsmiddelen horen niet bij het huisvuil. Let hierop op de aanwijzingen op de verpakking.

De buitenzijde van de wagen onderhouden

Automatische wasstraat

De wagen kan zonder problemen in een automatische wasinstallatie worden gewassen.

De wagenlak is zo sterk, dat de wagen normaliter in automatische wasinstallaties kan worden gewassen. De slijtage die de lak te lijden heeft, hangt natuurlijk af van het type installatie en de wasrollen, de toevoer van het water en de kwaliteit van de schoonmaak- en conserveringsproducten.

Voordat u de wagen in een automatische wasinstallatie laat wassen, hoeft u behalve met de gebruikelijke voorzorgsmaatregelen (sluiten van ramen en dak) verder nergens op te letten.

Zitten er speciale aanbouwdelen aan de wagen - bijv. spoilers, een dakdragersysteem of een antenne -, dan kunt u het beste met de verantwoordelijke van de wasinstallatie overleggen.

Na het wassen is het mogelijk dat de **remmen** trager reageren omdat de remschijven en -blokken nat of, in de winter, zelfs bevroren zijn. De remmen moeten eerst worden "drooggeremd".



ATTENTIE

Vocht, ijs en strooizout in het remsysteem verminderen de remwerking - gevaar voor ongevallen!



VOORZICHTIG

Wanneer u de wagen in een wasstraat laat wassen, dient u voordat u de wagen in de wasstraat rijdt, de antenne in te klappen en deze parallel t.o.v. het dak te zetten zonder hem in te schroeven om beschadiging van de antenne te voorkomen. ■

Met de hand wassen

Wassen van de wagen

- Eerst het vuil met water inweken en daarna afspoelen.
- De wagen met een zachte spons, een speciale washand of een wasborstel met zachte druk van boven naar beneden schoonmaken.
- De spons of de washand vaak in water uitspoelen.
- Bij hardnekkig vuil shampoo gebruiken.
- Met een tweede spons of washand de wielen, het onderste gedeelte van de portieren en dergelijke schoonmaken.
- De wagen grondig met water afspoelen.
- Het oppervlak van de wagen met een zeem voorzichtig drogen.
- Bij een **koud klimaat** de afdichtingsrubbers en de contactoppervlakken van de afdichtrubbers drogen, zodat deze niet vastvriezen. Afdichtrubbers met een siliconenspray behandelen.

Na het wassen van de wagen

- Na het wassen van de wagen abrupte en plotselinge remmanoeuvres vermijden. De remmen moeten eerst worden "drooggeremd" ⇒ pagina 205, Remwerking en remweg. ►

**ATTENTIE**

- De wagen alleen wassen bij uitgeschakeld contact.
- De handen en armen beschermen tegen metalen delen met scherpe randen, wanneer u bijvoorbeeld de onderkant of de binnenkant van de wielkasten schoonmaakt - gevaar voor verwondingen!
- **Vocht, ijs en strooizout in het remsysteem verminderen de remwerking - gevaar voor ongevallen!**

**VOORZICHTIG**

- Probeer in geen geval om vuil, modder of stof te verwijderen, wanneer het oppervlak van de wagen droog is. Hiertoe ook geen droge lap of spons gebruiken, omdat u anders op de lak of de ruiten van uw wagen krassen kunt veroorzaken.
- Wagen wassen bij koud weer: wanneer u de wagen met een slang afspuit, moet u erop letten de waterstraal niet direct op de sloten of de naden van de portieren of van het dak te richten. Anders is er kans dat deze dichtvriezen.

**Milieu-aanwijzing**

De wagen alleen op speciaal daarvoor bedoelde wasplaatsen wassen, opdat het eventueel door olie verontreinigde water niet in het afvalwater terecht komt. In bepaalde gebieden is het wassen van de wagen buiten zulke wasplaatsen verboden.

**Let op**

De wagen niet in de volle zon wassen.

Wassen met een hogedrukreiniger

Let bij het wassen van de wagen met een hogedrukreiniger bijzonder goed op!

- Let op de aanwijzingen voor de hogedrukreiniger, vooral voor de **druk** en de **spuitafstand**.
- Voldoende afstand tot zacht materiaal en gespoten bumpers houden.
- Het schoonmaken van bevroren of met sneeuw bedekte ruiten met de hogedrukreiniger vermijden ⇒ pagina 219.
- Geen rondstraalsproeikoppen gebruiken ("vuilfrozen") ⇒ ⚠.
- Na het wassen van de wagen abrupte en plotselinge remmanoeuvres vermijden. De remmen moeten eerst worden "drooggeremd" ⇒ pagina 205.

**ATTENTIE**

- **Banden mogen nooit met een rondstraalsproeikop ("vuilfrees") worden schoongemaakt. Zelfs wanneer de spuitafstand betrekkelijk groot is en er kort gespoten wordt, kunnen de banden hierdoor beschadigd worden. Gevaar voor ongelukken.**
- **Vocht, ijs en strooizout in het remsysteem verminderen de remwerking - gevaar voor ongevallen!**

**VOORZICHTIG**

- Het water mag niet warmer dan 60 °C zijn om schade aan de wagen te voorkomen.
- Ter voorkoming van schade aan de wagen voldoende afstand tot kwetsbare materialen houden, zoals slangen, kunststof delen, geluidswerend materiaal, enz. Dit geldt ook voor het schoonmaken van bumpers die dezelfde kleur als de carrosserie hebben. Hoe kleiner de afstand van de sproeikop tot het oppervlak is, des te meer er wordt geveerd van het materiaal. ■

Wagenlak conserveren

Regelmatig conserveren beschermt de lak van de wagen.

De wagenlak op zijn laatst conserveren, wanneer op de *schone* lak het water geen duidelijke ronde druppels meer vormt.

Een goede *vaste was* kunt u bij elke Technische Dienst verkrijgen.

Regelmatig in de was zetten beschermt de wagenlak langdurig tegen schadelijke milieu-invloeden ⇒ pagina 215. De conservering beschermt zelfs enigszins tegen mechanische invloeden.

Ook als in de automatische wasinstallatie regelmatig een **vloeibare was** wordt gebruikt, is het aan te bevelen de lak ten minste tweemaal per jaar met vaste was te beschermen. ■

Wagenlak polijsten

Door polijsten krijgt de wagenlak opnieuw glans.

Aleen als de lak van uw wagen dof is geworden en als u met conserveringsmiddelen geen glans meer kunt verkrijgen, is polijsten nodig. Polijstmiddel is verkrijgbaar bij de Technische Dienst.

Wanneer de aangebrachte polish geen conserverende componenten bevat moet de lak onmiddellijk met was behandeld worden ⇒ pagina 218, Wagenlak conserveren.

**VOORZICHTIG**

Om de wagenlak niet te beschadigen:

- Behandelt u mat gelakte delen of kunststof delen niet met polijstmiddelen of vaste was.
- De wagenlak niet in een zanderige of stoffige omgeving polijsten. ■

Kunststof delen onderhouden

Kunststof delen mogen niet met oplosmiddelen in aanraking komen.

Wanneer normaal wassen niet voldoende is, mogen kunststof delen ook met speciale **oplosmiddelvrije** kunststofreinigings- en conserveringsmiddelen worden behandeld.

**VOORZICHTIG**

- Het gebruik van vloeibare luchtverfrissers, die rechtstreeks op de ventilatieroosters van de wagen geplaatst worden kunnen de plastic onderdelen beschadigen, indien hier per ongeluk vloeistof op geknoeid wordt.
- Schoonmaakmiddelen met oplosmiddel tasten het materiaal aan. ■

Ruiten en buitenspiegels schoonmaken

Ruiten schoonmaken

- Ruiten met universele glasreinigingsmiddelen op alcoholbasis schoonmaken.
- Ruiten met een schone zeem of met een lap zonder pluïsjes drogen.

Sneeuw verwijderen

- Sneeuw van ruiten en spiegels met een veger verwijderen.

Ijs verwijderen

- Een spray om ijs te verwijderen gebruiken.

Voor het drogen van de ruiten gebruikt u een schone lap of een zeem. Op een zeem waarmee de lak is afgenomen, blijven vette resten conserveringsmiddel achter. Daarmee zouden de ruiten vuil gemaakt worden.

Voor het verwijderen van ijs bij voorkeur een spray om ijs te verwijderen gebruiken. Wanneer u een ijskrabber gebruikt, deze niet heen en weer bewegen, maar slechts in één richting schuiven.

Rubber-, olie-, vet- of kitresten kunt u met een ruitenreiniger of siliconenverwijderaar verwijderen.

Wasresten kunnen alleen met een speciale reiniger worden verwijderd die verkrijgbaar is bij de Technische Diensten. Door resten was op de voorruit kunnen de ruitenwissers gaan bobberen. Door het gebruik van een ruitenreiniger met wasoplossende eigenschappen kan het produceren van bijgedelen worden verholpen, deze kunnen de wasresten echter niet volledig verwijderen.



VOORZICHTIG

- Nooit sneeuw of ijs van de ruiten en spiegels met warm of heet water verwijderen - gevaar voor scheurvorming in het glas!
- De verwarmingsdraden zitten aan de binnenzijde van de achterraut. Om beschadigingen te voorkomen mogen er geen stickers op de verwarmingsdraden worden geplakt.

Ruitenwischerbladen schoonmaken

Schone ruitenwischerbladen zorgen voor helder zicht.

1. Met een zachte doek stof en vuil van de ruitenwischerbladen verwijderen.
2. De ruitenwischerbladen met een ruitenreiniger schoonmaken. Bij sterke vervuiling een spons of een doek gebruiken.

Afdichrubbers onderhouden

Goed onderhouden afdichrubbers vriezen niet zo snel vast.

1. Met een zachte doek stof en vuil van de afdichrubbers verwijderen.
2. Afdichrubbers met een onderhoudsmiddel voor rubber behandelen.

De afdichrubbers van portieren, ruiten, enz. blijven soepel en gaan langer mee als deze af en toe met een conserveringsmiddel voor rubber (bijv. siliconspray) worden behandeld.

Hiermee wordt een voortijdige slijtage van de afdichtrubbers voorkomen. De portieren kunnen gemakkelijker worden geopend. Goed onderhouden afdichtrubbers vriezen 's winters niet zo gemakkelijk vast.

Portierslotcilinders

Portierslotcilinders kunnen in de winter bevrozen.

Om de slotcilinder van het portier te ontdooien wordt geadviseerd een spray met smerende en roestwerende eigenschappen te gebruiken.

Chromen delen schoonmaken

1. Chromen delen met een vochtige doek schoonmaken.
2. Chromen delen met een zachte, droge doek polijsten.

Wanneer dat niet voldoende is, kunt u een goede **chromreiniger** gebruiken. Met deze chromreiniger verwijdert u ook vlekken of aanslag op het oppervlak.



VOORZICHTIG

Om ervoor te zorgen dat een chromoppervlak geen krassen krijgt:

- Bij het onderhoud van het chrom in geen geval een reinigingsmiddel met een schurende werking gebruiken.
- Het oppervlak van de chromen delen niet in een zanderige of stoffige omgeving schoonmaken of polijsten.

Stalen velgen

- De stalen velgen regelmatig met een aparte spons schoonmaken.

Hardnekkig remslijpsel dat op de velgen is achtergebleven, kan met een industrieel reinigingsproduct worden verwijderd. Beschadigingen aan de lak van de velgen moeten worden verholpen voordat er roest kan ontstaan.



ATTENTIE

- **Banden nooit met rondstralsproeikoppen schoonmaken. Zelfs wanneer de spuitafstand betrekkelijk groot is en er kort gespoten wordt, kunnen de banden hierdoor beschadigd worden. Gevaar voor ongelukken.**
- **Vocht, ijs en strooizout in het remsysteem verminderen de remwerking - gevaar voor ongevallen! Na het wassen van de wagen abrupte en plotselinge remmanoeuvres vermijden. De remmen moeten eerst worden "drooggeremd" ⇒ pagina 205, Remwerking en remweg.**

Lichtmetalen velgen

Elke twee weken

- Strooizout en remslijpsel van de lichtmetalen velgen wassen.
- Wielen met een zuurvrij reinigingsmiddel behandelen.

Elke drie maanden

- Wielen met harde gewondig inwrijven.

Regelmatig onderhoud is nodig, opdat de lichtmetalen velgen er lang goed uit blijven zien. Als strooizout en remslijpsel niet regelmatig worden afgespoeld, wordt het aluminium aangetast.

Als reinigingsmiddel een zuurvrij reinigingsmiddel voor lichtmetalen velgen gebruiken.

Een lakpolijstmiddel of andere schurende middelen mogen bij het onderhoud van de wielen niet worden gebruikt. Als de beschermende laklaag, bijv. door steenslag, is beschadigd, moet de laklaag zo spoedig mogelijk worden hersteld.

ATTENTIE

- **Banden nooit met rondstraalsproeikoppen schoonmaken. Zelfs wanneer de spuitafstand betrekkelijk groot is en er kort gespoten wordt, kunnen de banden hierdoor beschadigd worden. Gevaar voor ongelukken.**
- **Vocht, ijs en strooizout in het remsysteem verminderen de remwerking - gevaar voor ongevallen! Na het wassen van de wagen abrupte en plotselinge remmanoeuvres vermijden. De remmen moeten eerst worden "drooggeremd" ⇒ pagina 205, Remwerking en remweg.**

Bodembescherming

De onderzijde van de wagen is tegen chemische en mechanische invloeden beschermd.

Tijdens het rijden kan de beschermende laag worden beschadigd. Daarom adviseren wij u om de beschermende laag aan de onderzijde van de wagen en van het onderstel vóór en na het koude jaargetijde te controleren en zo nodig te laten bijwerken.

Wij adviseren reparatiewerkzaamheden en extra beschermingsmaatregelen tegen corrosie te laten uitvoeren door uw Technische Dienst.

ATTENTIE

Gebruik nooit een bodembeschermingslaag of corrosiewerende middelen voor uitlaten, katalysatoren of warmtewerende platen. Door een heet uitlaatsysteem of door hete motordelen kunnen deze stoffen vlam vatten. Brandgevaar!

Motorruimte schoonmaken

Neem extra voorzorgsmaatregelen voor het schoonmaken van de motorruimte.

Corrosiewerende laag

De motorruimte en het oppervlak van de motor zijn af fabriek met een corrosiewerende laag behandeld.

Vooraf in de winter, wanneer u vaak op met zout bestrooide wegen rijdt, is een goede bescherming tegen corrosie heel belangrijk. Opdat het zout geen schade kan aanrichten, moet de motorruimte voor en na de strooiperiode grondig worden schoongemaakt.

De Technische Dienst beschikt over de juiste schoonmaak- en conserveringsmiddelen en de benodigde gereedschappen. Daarom adviseren wij u om deze werkzaamheden daar te laten uitvoeren.

Wanneer de motorruimte met vetoplossende middelen wordt schoongemaakt of wanneer de motor wordt gewassen, wordt de corrosiewerende laag bijna altijd verwijderd. Daarna beslist alle vlakken, groeven, naden en alle componenten in de motorruimte laten conserveren. ▶

**ATTENTIE**

- Let vóór alle werkzaamheden in de motorruimte op de waarschuwingen ⇒ pagina 233.
- Motor uitschakelen, handrem aantrekken en altijd de contactsleutel uit het contactslot trekken, voordat u de motorkap opent.
- Motor laten afkoelen, voordat u de motorruimte schoonmaakt.
- Handen en armen tegen metalen delen met scherpe kanten beschermen, als u bijvoorbeeld de onderkant van de wagen, de binnenzijde van de wielkasten of de wioldoppen schoonmaakt. Gevaar voor verwondingen!
- Vocht, ijs en strooizout in het remsysteem verminderen de remwerking - gevaar voor ongevallen! Na het wassen van de wagen abrupte en plotselinge remmanoeuvres vermijden.
- Nooit het koelsysteem aanraken. Deze wordt afhankelijk van de temperatuur geregeld en kan automatisch worden ingeschakeld – ook bij uit het contact getrokken contactsleutel!

**Milieu-aanwijzing**

Omdat bij het wassen van een motor resten brandstof, vet en olie kunnen worden afgespoeld, het vervuilde water door een olie-afscheider schoonmaken. Daarom mag de motor alleen worden schoongespoten in een gespecialiseerde werkplaats of bij een daartoe uitgerust tankstation. ■

Onderhoud van de wagen, binnenzijde

Inleiding

De verfstof die gebruikt wordt voor het kleuren van de stoffen van veel moderne kledingstukken, zoals van donkere jeans, geeft soms af. De bekleding van de stoelen (van stof of leer), vooral als die licht is, zou zichtbaar

kunnen verkleuren als die kleding zou gaan afgeven (ook al zou de kleding correct gebruikt worden). In dit geval gaat het niet om een probleem met de bekleding, maar is de verf van de kleding niet bestendig genoeg.

Hoe langer een vlek resp. vuil blijft zitten op de zittingen en de bekleding van de rugleuningen van een wagen, hoe lastiger deze schoon te maken en na te behandelen zijn. Als de vlekken resp. vuil gedurende lange tijd niet worden verwijderd, is het mogelijk dat deze niet meer volledig te verwijderen zijn.

**ATTENTIE**

Verzorgingsproducten van de wagen kunnen giftig en gevaarlijk zijn. Het gebruik van producten die niet geschikt zijn voor verzorging of onjuist gebruik kan leiden tot ongevallen, ernstig persoonlijk letsel, brandwonden en vergiftiging.

- Bewaar verzorgingsproducten te allen tijde in de originele verpakkingen.
- Lees de instructies op de bijsluiter.
- Bewaar verzorgingsproducten nooit in lege blikjes, flessen of vergelijkbare verpakkingen waarin voedingsmiddelen hebben gezeten, omdat andere personen zich dan kunnen vergissen.
- Kinderen verwijderd houden van verzorgingsproducten.
- Tijdens het gebruik van sommige producten kunnen schadelijke dampen vrijkomen. Geadviseerd wordt dan ook deze uitsluitend buiten of in goed geventileerde ruimtes te gebruiken.
- Nooit brandstof, terpentijn, motorolie, aceton of andere heel vluchtige vloeistoffen gebruiken voor het wassen, verzorgen of reinigen. Deze zijn giftig en snel ontvlambaar. ▶

**ATTENTIE**

Onjuiste verzorging en reiniging van onderdelen van de wagen kan de werking van de veiligheidsvoorzieningen negatief beïnvloeden en resulteren in ernstig persoonlijk letsel.

- Verzorg en reinig de onderdelen van de wagen volgens de instructies van de fabrikant.
- Gebruik goedgekeurde of aanbevolen reinigingsproducten.

**VOORZICHTIG**

- Reinigingsmiddelen met oplosmiddel tasten het materiaal aan en kunnen het onherstelbaar beschadigen.
- Vlekken en vuil waarin zich agressieve stoffen of oplosmiddelen bevinden, tasten het materiaal aan en kunnen dit onherstelbaar beschadigen, ook als u deze snel verwijdt.
- Laat vuil en vlekken niet opdrogen en verwijder deze zo snel mogelijk.
- Voor het verwijderen van hardnekkige vlekken kunt u zich het beste wenden tot een gespecialiseerd reinigingsbedrijf om schade te voorkomen. ■

Stoffering behandelen

Controlelijst

Voor de behandeling en verzorging van de stoelbekleding moet het volgende in acht worden genomen ⇒ ①:

- ✓ Sluit, voordat u instapt, alle klittenbandsluitingen die in contact kunnen komen met de bekleding van de rugleuningen en de met stof beklede portierpanelen. Als klittenbandsluitingen open zijn, kunnen deze de bekleding van de rugleuningen en de met stof beklede portierpanelen beschadigen.
- ✓ Om beschadigingen te voorkomen, zorg ervoor dat voorwerpen en scherpe versiersels niet in contact komen met de bekleding van de

rugleuningen en de met stof beklede portierpanelen. Denk bij versiersels bijvoorbeeld aan ritsen, klinknagels en kralen in kleding of riemen.

- ✓ Verwijder regelmatig het stof en de vuildeeltjes die zich ophopen in de openingen, in de vouwen en de naden om te voorkomen dat de zittingen beschadigd raken door schurende deeltjes.
- ✓ Controleer of de kledingstukken kleurecht zijn om te voorkomen dat deze afgeven en vlekken veroorzaken in de bekleding. Dit is in het bijzonder van belang bij lichte bekledingen.

**VOORZICHTIG**

Indien u deze verzorgingsmaatregelen, alsmede de verzorging van de bekleding van de zitplaatsen in de wind slaat, kunnen de bekleding van de rugleuningen en de met stof beklede portierpanelen beschadigd raken of vlekkerig worden.

- Raadpleeg de lijst met verzorgingsmaatregelen en volg de instructies daarin op.

**Let op**

SEAT raadt u aan naar een gespecialiseerde werkplaats te gaan om alle vlekken in de bekleding die door het afgeven van kleding ontstaan zijn, aldaar te laten behandelen. ■

Reinigen van de bekleding van de rugleuningen, met stof beklede portierpanelen resp. delen bekleed met Alcantara®

Reinigen van de bekleding van zittingen met verwarming, elektrisch verstelbare zittingen of airbagonderdelen

In de zitplaats voor de bestuurder, de rijder en in sommige gevallen ook de zitplaatsen achter kunnen zich belangrijke onderdelen van de airbags en elektrische verbindingen bevinden. Als de zittingen en rugleuningen beschadigd raken, worden gereinigd en verkeerd worden behandeld of ▶

eroverheuen wordt gemorst, kan het elektrisch systeem van de wagen ontgeld raken en de airbagsystemen beschadigd raken ⇒ ⚠.

In zitplaatsen met elektrische verstelling resp. zitplaatsen met verwarming zijn elektrische onderdelen en connectoren verwerkt die beschadigd kunnen raken bij reiniging of verkeerde behandeling ⇒ ⚠. Tevens kan er schade aan andere delen van het elektrisch systeem in de wagen ontstaan.

Volg daarom de volgende instructies op bij reiniging:

- Gebruik geen hogedruk- of stoomreiniger, noch koude sprays.
- Gebruik geen oplosmiddelen in pastavorm of oplossingen op basis van een oplosmiddel voor gevoelige delen.
- Voorkom in alle gevallen dat de bekleding doorweekt raakt.
- Gebruik uitsluitend door SEAT goedgekeurde reinigingsproducten.
- Bij twijfel, wend u tot een gespecialiseerd reinigingsbedrijf.

Reinigen van de bekleding van zittingen zonder verwarming, elektrisch verstelbare zittingen of airbagonderdelen

- Voordat u reinigingsproducten toepast, de gebruiksinstructie alsmede de instructies en waarschuwingen op de verpakking raadplegen en in acht nemen.
- Gebruik regelmatig een stofzuiger (met zuigborstel) voor het reinigen van de bekleding van de rugleuningen, de met stof beklede portierpanelen, de Alcantara® bekleding van de zittingen en de vloerbedekking.
- Gebruik geen hogedruk- of stoomreiniger, noch koude sprays.
- Gebruik voor algemene reiniging een zachte spons of een microvezel zeem die niet pluist ⇒ Ⓞ.
- Reinig de oppervlakken van Alcantara® met een licht bevochtigde katoenen of wollen doek of een microvezel zeem die niet pluist ⇒ Ⓞ.

Als het vuil op de bekleding van de rugleuningen en de met stof beklede portierpanelen slechts oppervlakkig is, kunt u een reinigingsschuim gebruiken.

Als de bekleding en de met stof beklede portierpanelen erg nat zijn, wordt geadviseerd om voor reiniging eerst contact op te nemen met een professioneel reinigingsbedrijf om te kijken hoe deze eventueel beter gereinigd kunnen worden. In geval van twijfel de reiniging laten uitvoeren door een gespecialiseerd reinigingsbedrijf.

Vlekken verwijderen

In het geval van vlekken kan het nodig zijn het hele oppervlak en niet alleen de vlek in kwestie schoon te maken. Vooral als het oppervlak door dagelijks gebruik vies is geworden. Als u uitsluitend het gedeelte reinigt waar zich de vlek bevindt, kan dat lichter worden dan de rest. Bij twijfel, wend u tot een gespecialiseerd reinigingsbedrijf.



ATTENTIE

Bij schade aan een airbagsysteem is het mogelijk dat de betreffende airbag niet correct opblaast of totaal niet functioneert resp. onverwachts open gaat; dit kan leiden tot ernstig persoonlijk letsel of zelfs de dood.

- Laat het systeem onmiddellijk door een specialist controleren.



VOORZICHTIG

Als de bekleding van de zitplaatsen met elektrische regeling, verwarming of airbagonderdelen doorweekt raken, kunnen de interne elektrische onderdelen alsmede het elektrisch systeem van de wagen beschadigd raken.

- Als de zitting doorweekt raakt, moet u direct contact opnemen met een gespecialiseerde werkplaats voor het drogen en reviseren van de onderdelen van het systeem.
- Gebruik geen dampstralers omdat de damp zich vastzet waardoor het vuil nog hardnekkiger in het weefsel vast komt te zitten.
- Hogedrukreinigers of reinigers die werken met koude spray kunnen de bekleding beschadigen. ▶

! VOORZICHTIG

- Gebruik borstels alleen voor het schoonmaken van de vloerbedekking en de vloermatten! Bekleding kan verder beschadigd raken als deze wordt gereinigd met een borstel.
- Als oplosmiddelen in pastavorm of oplossingen met oplosmiddelen op gevoelige delen worden aangebracht met een vochtige doek of spons, kan na drogen een kring in de bekleding achterblijven, bijv. ten gevolge van de reactieve stoffen in het reinigingsmiddel. Een kring is over het algemeen slechts lastig of vrijwel niet te verwijderen.

! VOORZICHTIG

- In Alcantara® kan water in geen enkel geval binnendringen.
- Alcantara®-bekleding mag in geen geval met schoonmaakmiddelen voor leer, oplosmiddelen, boenwas, schoenpoets, vlekkenverwijderaar en dergelijke worden behandeld.
- Gebruik geen borstels voor nat schoonmaken omdat het oppervlak van het materiaal beschadigd kan raken.

Natuurlederen bekleding schoonmaken en verzorgen

Bij twijfel m.b.t. het reinigen en verzorgen van leren onderdelen in de wagen, wend u tot een gespecialiseerd reinigingsbedrijf.

Verzorging en behandeling

Natuurleer is kwetsbaar omdat dit geen extra beschermlaag heeft.

- Gebruik regelmatig en na het reinigen van het leer een verzorgingsmiddel met bescherming tegen zonlicht en impregnerende werking. Deze producten voeden het leer, verhogen de soepelheid, geven het leer de mogelijkheid te ademen en stoten vocht af. Tegelijkertijd vormen deze een dunne beschermingslaag.
- Reinig het leer elke twee à drie maanden en verwijder vlekken zodra deze optreden.
- Behandel het leer elke zes maanden met een geschikt leeronderhoudsmiddel.
- Breng de reinigings- en verzorgingsproducten in de minimale vereiste hoeveelheid aan met een droge katoenen of wollen doek die niet pluist. Breng reinigings- en verzorgingsproducten nooit rechtstreeks aan op het leer.
- Vlekken zoals inkt van een balpen, gewone inkt, lippenstift of schoensmeer indien mogelijk direct verwijderen.
- Onderhoud van leerkleur. Voor behoud van de kleur een speciale kleurcrème aanbrengen voor leer volgens voorschrift.
- Opwrijven met een zachte doek.

Schoonmaken

SEAT raadt aan een licht bevochtigde katoenen of wollen doek te gebruiken voor algemene schoonmaaktaken.

Vermijd in het algemeen dat het leer te nat wordt resp. dat water in de naden binnendringt.

Voor het reinigen van de leren bekleding moet u het volgende in acht nemen ⇒ pagina 223, Reinigen van de bekleding van zittingen met verwarming, elektrisch verstelbare zittingen of airbagonderdelen.

! VOORZICHTIG

- Het leer mag in geen geval met oplosmiddelen, vloerwas, schoenpoets, vlekkenverwijderaar en dergelijke worden behandeld.
- Als de vlek al geruime tijd aanwezig is en is binnengedrongen in het leer, dan kan deze niet meer worden verwijderd. ▶

- Als een vloeistof gemorst wordt, veeg deze dan onmiddellijk met een absorberende doek weg zodat de vloeistof niet in het leer of de naden kan trekken.
- Als de wagen lang in de open lucht stilstaat, dan raden wij aan het leer tegen direct zonlicht te beschermen om verbleken te voorkomen.



Let op

Lichte verkleuringen van het leer door het gebruik zijn normaal.

Kunstlederen bekleding schoonmaken en verzorgen

Voor het reinigen van de kunstleren bekleding moet u het volgende in acht nemen ⇒ pagina 223, Reinigen van de bekleding van zittingen met verwarming, elektrisch verstelbare zittingen of airbagonderdelen.

Gebruik voor het schoonmaken van kunstleerbekleding alleen water en neutrale schoonmaakmiddelen.



VOORZICHTIG

Het kunstleer mag nooit met oplosmiddelen, vloerwas, schoenpoets, vlekkenverwijderaar en dergelijke worden behandeld. Deze verharden het materiaal waardoor het kunstleer voortijdig beschadigd wordt.

Kunststof delen en dashboard schoonmaken

- Een schone, niet-pluizende doek met water bevochtigen en de kunststof delen en het dashboard schoonmaken.
- Wanneer dat niet voldoende is, gebruikt u een speciaal **oplosingsvrij** kunststofreinigings- en onderhoudsmiddel.



ATTENTIE

Maak nooit het dashboard en het oppervlak van de airbagmodules schoon met reinigingsmiddelen die oplosmiddelen bevatten. Door schoonmaakmiddelen met oplosmiddelen wordt het oppervlak poreus. Bij het activeren van de airbag kan dit tot verwondingen leiden als gevolg van losschietende kunststof deeltjes.



VOORZICHTIG

Schoonmaakmiddelen met oplosmiddel tasten het materiaal aan.

Houten decor schoonmaken*

- Een schone doek met water bevochtigen en het hout schoonmaken.
- Wanneer dat niet voldoende is, *mild* zeepsop gebruiken.



VOORZICHTIG

Schoonmaakmiddelen met oplosmiddel tasten het materiaal aan.

Reiniging van de radio en klimaatregeling

Gebruik, om de radio en/of klimaatregeling te reinigen, een niet-schurende doek, bevochtigd met water. Pas, indien dit onvoldoende is, een neutrale zeepoplossing toe.

Veiligheidsgordels schoonmaken

Een vervuilde veiligheidsgordel kan de werking van de veiligheidsgordel negatief beïnvloeden.

Houd veiligheidsgordels schoon en controleer regelmatig de toestand van alle veiligheidsgordels.

Veiligheidsgordels schoonmaken

- De vervuilde veiligheidsgordel volledig uittrekken en de gordelband uitgerold laten.
- Vervuilde veiligheidsgordels met *mild* zeepsop schoonmaken.
- Het behandelde gordelweefsel laten drogen.
- Veiligheidsgordel pas oprollen, wanneer deze droog is.

Als er grote vlekken in de gordel komen, zal de oprolautomaat niet meer correct werken.

ATTENTIE

- De veiligheidsgordels mogen niet chemisch worden gereinigd, omdat zulke reinigingsmiddelen de sterkte van het weefsel kunnen aantasten. De veiligheidsgordels mogen ook niet met etsende vloeistoffen in aanraking komen.
- Regelmatig de toestand van alle veiligheidsgordels controleren. Als beschadigingen van het weefsel, de gordelverbindingen, de gordelautomaat of het slotgedeelte worden vastgesteld, moet de betreffende veiligheidsgordel door een gespecialiseerde werkplaats worden vervangen.
- Nooit proberen om de veiligheidsgordels zelf te repareren. De veiligheidsgordels mogen nooit op een of andere wijze worden veranderd of door u worden uitgebouwd.

VOORZICHTIG

Schoongemaakte veiligheidsgordels moeten vóór het oprollen volledig droog zijn, omdat vocht de gordelprolautomaat kan beschadigen. ■

Accessoires, vervanging van onderdelen en wijzigingen

Accessoires en onderdelen

Laat u door een SEAT dealer adviseren, voordat u accessoires en onderdelen koopt.

Uw wagen biedt een hoge mate aan actieve en passieve veiligheid.

Vóór de aankoop van accessoires en onderdelen alsmede vóór technische wijzigingen een SEAT Technische Dienst raadplegen.

Uw SEAT dealer geeft u graag informatie over het nut, de wettelijke bepalingen en de aanbevelingen van productie inzake accessoires en onderdelen.

Wij adviseren alleen **Goedgekeurde SEAT accessoires®** en **Goedgekeurde SEAT Onderdelen®** te gebruiken. Hiervan heeft SEAT de betrouwbaarheid, veiligheid en geschiktheid vastgesteld. Vanzelfsprekend verzorgen de Technische Diensten van SEAT het deskundig inbouwen.

Van producten die **niet door SEAT zijn goedgekeurd**, kunnen we de betrouwbaarheid, veiligheid en geschiktheid voor uw wagen niet beoordelen, ondanks het feit dat we de ontwikkelingen op de markt nauwgezet volgen - zelfs niet als in afzonderlijke gevallen een rapport van een officiële technische keuringsdienst of van een overheidsinstantie is bijgevoegd.

Naderhand ingebouwde apparaten die direct de controle van de bestuurder over de wagen beïnvloeden, zoals bijv. snelheidsregelsystemen of elektronisch geregeld dempingssystemen, moeten voorzien zijn van een **e-code** (keuringscode van de Europese Unie) en voor uw wagen door SEAT zijn goedgekeurd.

De **extra aangesloten elektrische verbruikers**, bijv. koelboxen, computers of ventilatoren, die niet voor de directe controle van de wagen dienen, moeten zijn voorzien van een **EG-code** (conformiteitsverklaring van de fabrikanten in de Europese Unie).



ATTENTIE

Accessoires zoals telefoonhouders of bekerhouders mogen nooit op de afdekkingen van airbags of binnen de actieradius van de airbags aangebracht worden. De reden hiervoor is dat, als de airbag bij een aanrijding geactiveerd wordt, er een groter gevaar voor verwondingen bestaat.

Technische wijzigingen

Bij technische wijzigingen onze voorschriften opvolgen.

Wijzigingen van elektronische onderdelen en de bijbehorende software kunnen tot storingen leiden. Vanwege de koppeling van elektrische onderdelen kunnen deze storingen ook direct de werking van systemen die er niet in eerste instantie mee te maken hebben, belemmeren. Dit betekent dat de betrouwbare werking van uw wagen in gevaar gebracht kan zijn en dat de onderdelen van de wagen eerder slijten dan normaal. Dit kan ertoe leiden dat de wagen niet meer wettelijk wordt goedgekeurd.

De Technische Dienst SEAT wijst iedere aansprakelijkheid af voor beschadigingen als gevolg van ongeschikte wijzigingen.

Wij adviseren daarom alle werkzaamheden enkel door de SEAT Technische Dienst te laten uitvoeren met **SEAT Originele Onderdelen®**.



ATTENTIE

Werkzaamheden of wijzigingen aan uw wagen, die ondeskundig worden uitgevoerd, kunnen storingen veroorzaken - gevaar voor ongevallen!

Dakantenne*

De wagen kan uitgerust zijn met een inklapbare* en antidiefstal* antenne die u kunt inklappen en parallel t.o.v. het dak kunt plaatsen.

Inklappen

Draai de antennespriet los, zet hem parallel t.o.v. het dak en draai de spriet weer aan.

Om in gebruiksstand te plaatsen

Op omgekeerde wijze te werk gaan dan in het vorige punt.



VOORZICHTIG

Wanneer u de wagen in een wasstraat laat wassen, dient u voordat u de wagen in de wasstraat rijdt, de antenne in te klappen en deze parallel t.o.v. het dak te zetten zonder hem in te schroeven om beschadiging van de antenne te voorkomen. ■

Mobiele telefoons en zendapparatuur

Wanneer u een mobiele telefoon of zendapparatuur met een zendvermogen van meer dan 10 watt zou willen gebruiken, dient u beslist een Technische Dienst te raadplegen. Deze Technische Dienst kan informatie verstrekken omtrent de technische mogelijkheden voor de verdere uitvoering.

Mobiele telefoons en zendapparatuur laten inbouwen door een gespecialiseerde werkplaats, bijv. door uw SEAT dealer.



ATTENTIE

- Houd uw aandacht in de eerste plaats bij het autorijden - gevaar voor ongevallen door afleiden van de bestuurder!
- Telefoonhouders niet op de afdekking van airbags of binnen de actieradius van airbags inbouwen – groot gevaar voor verwondingen bij een ongeval waarbij de airbag wordt geactiveerd!



Let op

Lees de gebruiksaanwijzing van uw mobiele telefoon resp. uw zendapparatuur goed door. ■

Controleren en bijvullen

Tanken

De tankklep wordt met de hand opengemaakt. De tank heeft een inhoud van ca. 55 liter. Bij wagens met vierwielaandrijving is de inhoud van de tank ca. 60 liter.

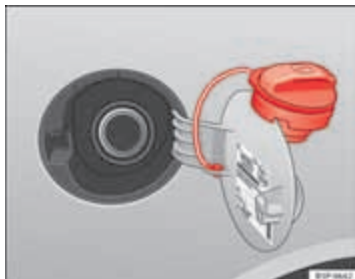

Afbeelding 155 Tankklep open

Tankdop openen

- Deksel openklappen.
- De dop met één hand vasthouden en vervolgens de sleutel in het slot steken en 180° naar links draaien.
- De dop linksom losdraaien.

Tankdop sluiten

- De tankdop naar rechts draaien totdat u een "klik" hoort.

- De sleutel in het slot zonder de dop los te laten rechtsom 180° draaien.
- De sleutel uit het slot halen en de klep dichtdrukken totdat deze vergrendelt. De dop is voorzien van een bevestigingsrubber om verlies ervan te voorkomen.

De tankklep zit rechtsachter in het zijpaneel van de wagen.

Zodra het volgens de voorschriften bediende vulpistool voor de eerste keer is uitgeschakeld, is de brandstoftank "vol". Er dient niet verder te worden getankt, omdat anders de expansieruimte in de tank ook gevuld wordt. Bij verhitting zou er brandstof uit kunnen lopen.

De juiste brandstofsoort voor de wagen staat op een sticker aan de binnenzijde van de tankklep. Hierop treft u informatie over de brandstof aan. ►

**ATTENTIE**

- Brandstof is gemakkelijk ontvlambaar en kan tot zware verbrandingen en andere verwondingen leiden.
 - Bij het vullen van de tank of van een jerrycan met brandstof mag niet worden geroekt en mag er geen contact zijn met vuur. Brandgevaar!
 - De wettelijke voorschriften over het gebruik van jerrycans in acht nemen.
 - Wij adviseren u om veiligheidsredenen geen jerrycan met brandstof mee te nemen. In geval van een aanrijding kan de jerrycan beschadigd worden en kan er brandstof uit lekken.
- Wanneer u in uitzonderingsgevallen brandstof in een jerrycan moet vervoeren, let dan op het volgende:
 - Nooit de jerrycan met brandstof vullen, wanneer deze in of op de wagen staat. Tijdens het vullen ontstaan er elektrostatische ladingen die de brandstofdampen kunnen laten ontvlammen. Ontploffingsgevaar! De jerrycan altijd op de grond zetten wanneer u deze vult.
 - Het vulpistool zo ver mogelijk in de vulmond van de jerrycan steken.
 - Bij jerrycans van metaal moet het vulpistool contact met de jerrycan hebben, terwijl u de jerrycans met brandstof vult. Hierdoor wordt statische oplading vermeden.
 - Nooit brandstof in de wagen of in de bagageruimte morsen. Brandstofdampen kunnen ontploffen. Er bestaat levensgevaar.

**VOORZICHTIG**

- Weggelekte brandstof direct van de wagenlak verwijderen.
- Nooit de brandstoftank helemaal leegrijden! De onregelmatige brandstofvoorziening kan tot overslaan van de ontsteking leiden. Daardoor komt er onverbrande brandstof in de uitlaat - gevaar voor beschadiging van de katalysator!

**Milieu-aanwijzing**

De brandstoftank niet te ver vullen – bij verwarming kan er anders brandstof naar buiten stromen.

Benzine

Benzinesoorten

Welke benzinesoort voor uw wagen aanbevolen is, staat aan de binnenzijde van de tankklep.

In wagens met katalysator moet **loodvrije benzine overeenkomstig DIN EN 228** worden gebruikt (EN = "Euronorm").

De benzinesoorten onderscheiden zich onderling in **octaangetal**, b.v.: 91, 95, 98 RON (RON = "eenheid om de klopvastheid van de benzine te bepalen"). U kunt benzine met een hoger octaangetal tanken dan uw motor nodig heeft. Er zijn echter geen voordelen voor het brandstofverbruik of het motorvermogen.

Het benzinetype dat geschikt is voor uw wagen, wordt aangegeven in de technische tabel van uw motor. Onderwerp "Technische Gegevens"

**VOORZICHTIG**

- Benzine met de norm EN 228 kan met kleine hoeveelheden ethanol worden gemengd. Niettemin mogen de zogenaamde "bio-ethanol brandstoffen", die in de handel bijvoorbeeld verkocht wordt met referentie E50 of E85 en een hoog percentage ethanol bevatten, **niet** worden getankt, aangezien het brandstofsysteem wordt beschadigd.
- Eén tankvulling met loodhoudende benzine leidt al tot een blijvende verslechtering van de katalysatorwerking.
- Bij benzine met een laag octaangehalte kunnen hoge toerentallen of een sterke motorbelasting tot schade aan de motor leiden.

**Milieu-aanwijzing**

Al één keer tanken van loodhoudende brandstof leidt tot een slechtere werking van de katalysator.

Benzinetoevoegingen*Benzinetoevoegingen verbeteren de benzinekwaliteit.*

De benzinekwaliteit beïnvloedt het soepel draaien van de motor, het vermogen en de levensduur van de motor. Tank daarom kwaliteitsbenzine met toevoegingen (additieven). Deze toevoegingen beschermen tegen corrosie, reinigen het brandstofsysteem en voorkomen aanslag in de motor.

Wanneer er geen kwaliteitsbenzine met additieven beschikbaar is of er motorstoringen voorkomen, moet u de noodzakelijke additieven bij het tanken toevoegen.

Dieselolie**Dieselolie***

Dieselolie moet voldoen aan de DIN EN 590 (EN = "Euronorm"). Het cetaangetal moet ten minste 51 CN bedragen. CZ= Getal dat de mate van zelfontbranding van de dieselolie aangeeft.

Aanwijzingen voor het tanken ⇒ pagina 230.

Biodiesel***VOORZICHTIG**

- U kunt in uw wagen **geen** biodiesel gebruiken. U mag **in geen geval** deze brandstof tanken. Als u biodiesel gebruikt, kunnen de motor en het brandstofsysteem beschadigd raken. Als de dieseloliefabrikant biodiesel aan de dieselolie heeft toegevoegd overeenkomstig de norm EN 590 of DIN 51628, dan is dat toegestaan. Dit type brandstof veroorzaakt geen schade aan de motor of het brandstofsysteem.
- De dieselmotor is exclusief bedoeld voor gebruik van dieselolie volgens de norm EN 590. Tank of gebruik **in geen geval** benzine, kerosine, stookolie of enig ander type brandstof. Als u zich bij het tanken vergist, start de motor dan niet en vraag gespecialiseerd personeel om hulp. De samenstelling van deze brandstoffen kan het brandstofsysteem en de motor aanzienlijk beschadigen.

Winterse omstandigheden

Diesel kan in de winter stroperig worden.

Winterdiesel

Bij het gebruik van "zomerdiesel" kunnen bij temperaturen onder 0 °C storingen voorkomen, omdat de brandstof door stolling van de paraffine te stroperig is geworden. Daarom is er in sommige landen in het koude jaargetijdje "winterdiesel" verkrijgbaar, die ook nog bij een temperatuur tot -22 °C bedrijfszeker is.

In landen met andere klimatologische verhoudingen wordt meestal dieselolie aangeboden, die andere temperatuureigenschappen bezit. De Technische Diensten en tankstations in de betreffende landen zijn op de hoogte van de in het land gebruikelijke dieselolie.

Filtervoorverwarming

Om voor de winter nog beter toegerust te zijn, is uw wagen met een filtervoorgloeisysteem uitgerust. Daardoor wordt het brandstofsysteem, dat tot -15 °C bestand is tegen kou, zelfs bedrijfszeker tot circa -24 °C, wanneer u winterdiesel tankt.

Als de diesel bij temperaturen onder 24 °C desondanks zo stroperig is geworden dat de motor niet meer aanslaat, is het voldoende de wagen enige tijd in een verwarmde ruimte te zetten.



VOORZICHTIG

Brandstof toevoegingen, zogenaamde "vloeiverbeters" en dergelijke middelen mogen niet aan de dieselolie worden toegevoegd.

Werkzaamheden in de motorruimte

Veiligheidsaanwijzingen voor werkzaamheden in de motorruimte

Werkzaamheden aan de motor of in de motorruimte dienen met de nodige voorzichtigheid uitgevoerd te worden.

Voor alle werkzaamheden aan de motor of in de motorruimte:

1. Motor uitschakelen en de sleutel uit het contactslot trekken.
2. Handrem aantrekken.
3. Versnellingshendel in neutraal resp. de keuzehendel in stand P zetten.
4. Motor laten afkoelen.
5. Kinderen ver van de wagen houden.
6. Motorkap openen ⇒ pagina 235.

Werkzaamheden in de motorruimte alleen zelf uitvoeren, wanneer u met de noodzakelijke handelingen vertrouwd bent en over geschikt gereedschap beschikt! Anders de werkzaamheden bij een gespecialiseerde werkplaats uit laten voeren.

Alle vloeistoffen en bedrijfsmiddelen, zoals koelvloeistof en motorolie, maar ook bougies en accu's worden voortdurend verder ontwikkeld. De Technische Diensten worden door SEAT op de hoogte gehouden over wijzigingen. Wij adviseren u daarom bedrijfsvloeistoffen en bedrijfsmiddelen door een Technische Dienst te laten vervangen. Let ook op de aanwijzingen ⇒ pagina 228. De motorruimte van de wagen is een gevaarlijk gebied! ⇒ ⚠.

**ATTENTIE**

Bij alle handelingen aan de motor of in de motorruimte - bijv. bij controleren en bijvullen van vloeistoffen - kunnen verwondingen, brandwonden en ander gevaar voor een ongeval of brand ontstaan!

- Nooit de motorkap openen als u ziet dat er stoom of koelvloeistof uitkomt. Gevaar voor brandwonden! Wachten tot er geen damp of koelvloeistof meer naar buiten komt. De motor vóór het openen van de motorkap laten afkoelen.
- Motor uitschakelen en de contactsleutel uit het contactslot trekken.
- Trek de handrem aan en zet de versnellingshendel in de stand neutraal of de keuzehendel in de stand P.
- Kinderen ver van de wagen houden.
- Geen hete motordelen aanraken. Gevaar voor brandwonden!
- Geen vloeistof op de motor of op het uitlaatsysteem knoeien als deze nog heet zijn. Brandgevaar!
- Kortsluiting voorkomen in de elektrische installatie, vooral op de starthulpaansluitingen ⇒ pagina 284. De accu kan exploderen!
- Nooit het koelsysteem aanraken. Deze wordt afhankelijk van de temperatuur geregeld en kan automatisch worden ingeschakeld – ook bij uitgeschakeld contact of uit het contact getrokken contactsleutel!
- Nooit de vuldop van de koelluchtventilator openen, zolang de motor warm is. Door de hete koelvloeistof staat het koelsysteem onder druk!
- Vuldop bij het openen met een grote, dikke lap afdekken om gezicht, handen en armen tegen hete damp of hete koelvloeistof te beschermen.
- Geen voorwerpen, zoals poetslappen of gereedschap, in de motorruimte achterlaten.
- Als u zich genoodzaakt ziet om onder de wagen werkzaamheden uit te voeren, de wagen met stroppen en bokken vastzetten zodat deze niet kan bewegen. De hydraulische krik alleen is niet voldoende om de wagen vast te zetten en u loopt kans zich te verwonden.

**ATTENTIE (vervolg)**

Als er werkzaamheden aan de motor moeten worden uitgevoerd, terwijl er wordt gestart of terwijl de motor draait, bestaat er levensbedreigend gevaar door draaiende delen (bijv. de geribde riem, de dynamo, de koelluchtventilator) en door de hoogspanningsontsteking. Let ook op het volgende:

- Nooit de elektrische kabels van het ontstekingsstelsel aanraken.
- Beslist voorkomen dat u bijv. met sieraden, loshangende kledingstukken of lange haren in draaiende delen van de motor komt. Er bestaat levensgevaar. Daarom eerst sieraden afdoen, uw haar opsteken en kleding dragen, die goed aansluit.
- Nooit bij een ingeschakelde versnelling achteloos gas geven. De wagen kan zich verplaatsen zelfs bij aangetrokken handrem. Er bestaat levensgevaar.
- Wanneer werkzaamheden aan het brandstofsysteem of aan de elektrische installatie noodzakelijk zijn, ook op de hierboven vermelde waarschuwingen letten:
 - Startaccu altijd losmaken van de elektrische installatie. Daarbij moet de wagen ontgrendeld zijn, omdat anders het alarmsysteem wordt geactiveerd.
 - Niet roken.
 - Nooit in de buurt van open vuur werken.
 - Altijd een brandblusser gereedhouden.

**VOORZICHTIG**

Let er bij het bijvullen van vloeistoffen op dat de vloeistoffen in geen geval worden verwisseld. Anders zijn ernstige storingen en motorschade het gevolg!



Milieu-aanwijzing

Vloeistoffen die uit de wagen komen, zijn schadelijk voor het milieu. Daarom regelmatig de grond onder de wagen controleren. Als daar vlekken van olie of andere vloeistoffen zichtbaar zijn, dan dient u de wagen door een gespecialiseerde werkplaats te laten controleren.

Motorkap openen

De motorkap wordt vanuit het interieur ontgrendeld.

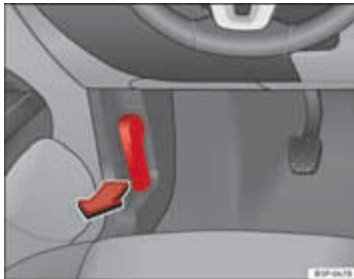

Afbeelding 156 Deel van de voetenruimte aan bestuurderszijde: ontgrendelingshendel voor de motorkap.

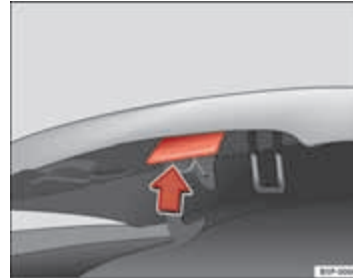

Afbeelding 157 Grendel voor het openen van de motorkap.

Alvorens de motorkap te openen, erop letten of de ruitenwissers wel in de ruststand staan.

- Trek aan de hendel die zich bevindt onder het dashboard in ⇒ **Afbeelding 156** pijlrichting. De motorkap springt door de veerkracht uit de vergrendeling ⇒ ⚠.
- Motorkap aan de hendel (pijl) oplichten en openen.
- De motorkapsteun losmaken en in de daarvoor bedoelde opening van de motorkap steken.



ATTENTIE

Hete koelvloeistof kan brandwonden veroorzaken!

- **Nooit de motorkap openen als u ziet dat er damp, rook of koelvloeistof uit de motorruimte komt.**

⚠ ATTENTIE (vervolg)

- Zo lang wachten tot er geen damp, rook of koelvloeistof meer naar buiten komt, voordat u de motorkap voorzichtig opent.
- Let vóór alle werkzaamheden in de motorruimte op de waarschuwingen ⇒ pagina 233.

Motorkap sluiten

- De motorkap iets optillen
- De motorkapsteun loshaken en weer in de drukkouder plaat-sen.
- Op een hoogte van ca. 30 cm de motorkap loslaten zodat deze in de vergrendeling valt.

Als de motorkap niet goed gesloten is, de kap niet aandrukken. Opnieuw openmaken en laten vallen zoals hiervoor beschreven is.

⚠ ATTENTIE

Een niet goed gesloten motorkap kan tijdens het rijden opengaan en het zicht naar voren belemmeren - gevaar voor ongevallen!

- Altijd na het sluiten van de motorkap controleren of de vergrendeling goed is vastgeklkt. De motorkap moet vlak en afsluitend met de carrosseriedelen eromheen liggen.
- Als u tijdens het rijden merkt dat de vergrendeling niet vastzit, direct stoppen en de motorkap sluiten - gevaar voor ongevallen!

Motorolie**Algemene aanwijzingen**

De motor wordt af fabriek voorzien van een speciale multigrade-olie geschikt voor elk jaargetijde.

Omdat het gebruik van een hoogwaardige olie een voorwaarde is voor het correct functioneren en de duurzaamheid van de motor, dient uitsluitend olie volgens de VW-normen gebruikt te worden als u olie bijvult of ververst.

De specificaties die op de volgende bladzijde staan (VW-normen) moeten op de verpakking vermeld staan; indien op de verpakking van de olie zowel de normen voor zowel benzine- als voor dieselmotoren vermeld staan, mag de olie zonder onderscheid voor beide soorten motoren gebruikt worden.

Geadviseerd wordt het verversen van de olie uit te laten voeren door een Technische Dienst of een gespecialiseerde werkplaats, volgens het Onderhoudsprogramma.

De voor de motor in uw wagen geldende oliespecificaties staan in ⇒ pagina 237, Eigenschappen van de olie.

Onderhoudsintervallen

De onderhoudsintervallen kunnen flexibel (service-interval met lange duur) of vast (afhankelijk van de tijd of het gereden aantal kilometers).

Als op de binnenkant van de omslag van het "Onderhoudsprogramma" de aanduiding PR Q16 voorkomt, betekent dit dat voor de wagen een service-interval met lange duur van toepassing is, terwijl de aanduidingen Q1, Q2, Q3, Q4 of Q7 staan voor een onderhoudsinterval op basis van tijd of kilometers.

Variabele onderhoudsintervallen (Service-Intervallen met Lange Duur*)

Er zijn speciale oliën en controles ontwikkeld die, afhankelijk van de rijomstandigheden en rijstijl van de bestuurder, de verversingsintervallen kunnen verlengen (service-intervallen met lange duur). ▶

Het gebruik van deze oliën is een voorwaarde voor het verlengen van deze onderhoudsintervallen, neem daarbij **altijd** het volgende in acht:

- Vermeng de olie niet met de voor vaste onderhoudsintervallen voorgeschreven olie.
- Alleen bij uitzondering, als het motoroliepeil te laag is ⇒ pagina 238 en LongLife-olie niet beschikbaar is, mag met oliesoorten voor **vaste onderhoudsintervallen** ⇒ pagina 237 maximaal 0,5 liter eenmalig worden bijgevuld.

Vaste onderhoudsintervallen*

Als er voor de auto geen "Service-interval met lange duur" van toepassing is of dit interval op verzoek niet wordt toegepast, gebruik dan olie voor **vaste onderhoudsintervallen** die wordt vermeld in ⇒ pagina 237, Eigenschappen van de olie. In dit geval geldt voor uw wagen een vast onderhoudsinterval van 1 jaar of 15.000 km (wat het eerst wordt bereikt) ⇒ brochure Onderhoudsprogramma.

- Alleen bij uitzondering, als het motoroliepeil te laag is ⇒ pagina 238 en de voor uw wagen voorgeschreven olie niet beschikbaar is, mag met oliesoorten volgens specificatie ACEA A2 of ACEA A3 (benzinemotoren) resp. ACEA B3 of ACEA B4 (dieselmotoren) hoogstens 0,5 liter eenmalig worden bijgevuld.

Wagens met roetfilter*

In het "Onderhoudsprogramma" staat of uw wagen met een roetfilter voor dieselmotoren is uitgerust.

Bij wagens die zijn uitgerust met een roetfilter voor dieselmotoren mag uitsluitend motorolie volgens specificatie VW 507 00 worden bijgevuld. Dat is een low SAPS-motorolie. Het gebruik van andere typen motorolie kan ertoe leiden dat het roetfilter eerder verstopt raakt, waardoor de levensduur ervan wordt verminderd. Daarom:

- Niet vermengen met andere oliesoorten.
- Alleen bij uitzondering, als het motoroliepeil te laag is ⇒ pagina 238 en de voor uw wagen voorgeschreven olie niet beschikbaar is, mag met olie-

soorten volgens specificatie VW 506 00 resp. VW 506 01 of VW 505 00 resp. VW 505 01 of ACEA B3 resp. ACEA B4 hoogstens 0,5 liter eenmalig worden bijgevuld.

Eigenschappen van de olie

Motorsoort	Specificatie
Benzinemotor zonder variabel onderhoudsinterval	VW 502 00/ VW 504 00
Benzinemotor met variabel onderhoudsinterval (LongLife)	VW 504 00
Diesel. Motoren zonder roetfilter (DPF)	VW 505 01 / VW 506 01 / VW 507 00
Diesel. Motoren met deeltjesfilters (DPF). Met of zonder variabel onderhoudsinterval (met of zonder Lange Duur) ^{a)}	VW 507 00

a) Enkel aanbevolen olie, zo niet kan schade aan de motor optreden.

Toevoegingen aan de motorolie

Aan de motorolie mag geen enkele soort toevoeging worden toegevoegd. De door dergelijke toevoegingen veroorzaakte schade wordt niet door de garantie gedekt.



Let op

Alvorens een lange reis te gaan maken, adviseren wij u voor vertrek motorolie met de overeenkomstige VW specificatie te kopen en in uw wagen mee te nemen. Zo beschikt u altijd over de juiste motorolie om bij te vullen indien dit nodig mocht zijn.

Motoroliepeil controleren

Het motoroliepeil kan op de oliepeilstok worden afgelezen.

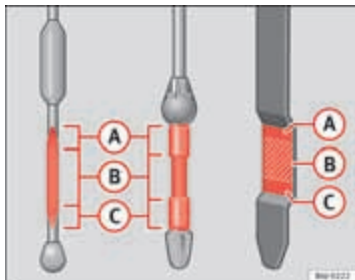

Afbeelding 158 Oliepeilstok

Oliepeil controleren

- De wagen in horizontale stand parkeren.
- De motor kort stationair laten draaien en uitzetten wanneer de bedrijfstemperatuur bereikt is.
- Ca. twee minuten wachten.
- Oliepeilstok uit de geleidingspijp trekken. Oliepeilstok met een schone doek afvegen en tot de aanslag weer in de geleidingspijp duwen.
- Vervolgens de oliepeilstok er weer uittrekken en het oliepeil controleren ⇒ Afbeelding 158. Indien nodig motorolie bijvullen.

Oliepeil in gebied A

- Geen olie bijvullen ⇒ ①.

Oliepeil in gebied B

- Er kan olie worden bijgevoerd, maar het peil moet in deze zone blijven.

Oliepeil in gebied C

- Er moet olie worden bijgevoerd. Het oliepeil moet daarna in het gebied gemarkeerd met B staan.

Afhankelijk van de rijstijl en het gebruik van de wagen kan het olieverbruik tot 0,5 l/1.000 km bedragen. Bij de eerste 5.000 kilometer kan het verbruik hoger liggen. Het motoroliepeil moet daarom regelmatig worden gecontroleerd - bij voorkeur elke keer bij het tanken en vóór langere ritten.

⚠ ATTENTIE

Werkzaamheden aan de motor of in de motorruimte dienen met de nodige voorzichtigheid uitgevoerd te worden.

- Let vóór alle werkzaamheden in de motorruimte op de waarschuwingen ⇒ pagina 233.

⚠ VOORZICHTIG

Als het oliepeil zich boven het gebied A bevindt, de motor niet starten. Dit kan schade aan de motor en de katalysator tot gevolg hebben. Een Technische Dienst raadplegen. ■

Motorolie bijvullen

Motorolie wordt in kleine hoeveelheden bijgevuld.



Afbeelding 159 In de motorruimte: dop van de motorolie-vulopening

Voordat u de motorkap opent, eerst de waarschuwingen lezen en deze opvolgen ⇒  in Veiligheidsaanwijzingen voor werkzaamheden in de motorruimte op pagina 233.

- Dop van de motorolie-vulopening losschroeven ⇒ **Afbeelding 159**.
- De juiste olie in kleine hoeveelheden bijvullen.
- Tussendoor wachten en het oliepeil controleren, opdat u niet per abuis te veel olie bijvult.
- Zodra het oliepeil ten minste in bereik  staat, draait u de dop van de vulopening weer zorgvuldig dicht.

De plaats van de oliepeilstok is in de betreffende afbeelding van de motorruimte in ⇒ pagina 293 weergegeven.

Motoroliespecificatie ⇒ pagina 236.

ATTENTIE

Olie kan gemakkelijk branden! Wanneer u olie bijvult, mag er geen olie op hete motordelen komen.

VOORZICHTIG

Als het oliepeil zich boven het gebied  bevindt, de motor niet starten. Dit kan schade aan de motor en de katalysator tot gevolg hebben. Ga dan naar een gespecialiseerde werkplaats.

Milieu-aanwijzing

Het oliepeil mag in geen geval boven gebied  liggen. Anders kan olie via de carterontluchting worden aangezogen en door de uitlaat in de atmosfeer komen.

Motorolie verversen

De motorolie wordt bij onderhoudswerkzaamheden ververs.

Wij adviseren u daarom om de motorolie bij een Technische Dienst te laten verversen.

In het Onderhoudsprogramma staat vermeld wanneer de motorolie moet worden ververs.

**ATTENTIE**

Motorolie alleen zelf verversen, wanneer u over de noodzakelijke vakken-
nis beschikt!

- Voordat u de motorkap opent, eerst de waarschuwingen lezen en deze opvolgen ⇒ pagina 233, Veiligheidsaanwijzingen voor werkzaamheden in de motorruimte.
- Motor eerst laten afkoelen. Hete olie kan brandwonden veroorzaken.
- Een beschermende bril dragen - gevaar door etsende werking van oliespetters.
- Uw arm horizontaal houden, als u de olie-aftapplug met de hand losdraait, zodat de eruit lopende olie niet langs uw arm naar beneden kan lopen.
- Als uw huid met motorolie in contact is gekomen, dan dient u uw huid vervolgens grondig te wassen.
- Olie is giftig! Oude olie buiten het bereik van kinderen bewaren.

**VOORZICHTIG**

Geen extra smeermiddel aan de motorolie toevoegen. De motor kan hiervan schade ondervinden. Schade die door zulke middelen ontstaat, is van garantie uitgesloten.

**Milieu-aanwijzing**

- Omdat de olie correct moet worden afgevoerd en vanwege de benodigde speciale gereedschappen en vakkenis adviseren wij u de motorolie en het oliefilter bij een Technische Dienst te laten verversen.
- In geen geval mag olie in de riolering of in de grond terechtkomen.
- Voor het opvangen van de afgewerkte olie een hiervoor bestemde bak gebruiken die de gehele oliehoeveelheid van uw motor kan opvangen. ■

Koelvloeistof

Specificatie van de koelvloeistof

Het koelsysteem van de motor bevat van in de fabriek een mengsel van speciaal behandeld water en ten minste 40% **G 13**-additief (TLVW 774 I). Het additief van de koelvloeistof is te herkennen aan zijn lilakleur. Dit mengsel van water en additief biedt niet enkel bescherming tegen vriestemperaturen tot -25 °C (-13 °F), maar beschermt ook de lichtmetalen onderdelen van het koelsysteem van de motor tegen corrosie. Bovendien voorkomt dit mengsel kalkaanslag en wordt het kookpunt van de koelvloeistof beduidend hoger.

Om het koelsysteem van de motor te beschermen, moet het percentage additief *altijd* minstens 40 % zijn, zelfs bij hoge temperaturen en een warm klimaat, en er geen antivriesbescherming nodig is.

Als vanwege het klimaat bescherming tegen strenge vorst wordt vereist, kan het aandeel antivries toenemen. Het aandeel antivries mag echter niet hoger dan 60% zijn, omdat anders de bescherming tegen bevriezing en het koelrendement weer lager wordt.

Wanneer u koelvloeistof bijvult, moet er een mengsel van **gedestilleerd water** en minstens 40 % van het additief G 13 of G 12 plus-plus worden gebruikt (TL-VW 774 G) (beiden lila) om een optimale bescherming tegen corrosie te hebben ⇒ ①. Het mengsel G 13, met de koelvloeistoffen van de motor G 12 plus (TL-VW 774 F), G 12 (rood) of G 11 (groenblauwe kleur), zal ervoor zorgen dat er een aanzienlijk kleinere bescherming tegen corrosie is, waardoor ⇒ ② vermeden dient te worden. ►

⚠ ATTENTIE

Als er zich onvoldoende koelvloeistof in het koelsysteem bevindt, dan kunnen er zich fouten in de motor voordoen en kunnen er bijgevolg ernstige verwondingen worden opgelopen.

- Er moet worden nagegaan of het additiefpercentage het juiste is, rekening houdend met de laagst voorziene omgevingstemperatuur op de plaats waar de wagen gebruikt zal worden.
- Als er een extreem lage buitentemperatuur is, kan de koelvloeistof bevroren en kan de wagen niet meer bewegen. Omdat in dat geval ook de verwarming niet werkt, kunnen inzittenden die niet warm genoeg zijn gekleed doodvriezen.

⚠ VOORZICHTIG

De originele additieven mogen niet worden gemengd met koelvloeistoffen die niet zijn goedgekeurd door SEAT. Deze mengsels kunnen ernstige schade veroorzaken aan de motor en het koelsysteem.

- Als de vloeistof in het expansiereservoir niet lila is, maar bijvoorbeeld bruin, dan is het additief G 13 waarschijnlijk gemengd met een niet-geschiede koelvloeistof. In dat geval moet de koelvloeistof direct worden ververst. Anders kan de werking van de wagen ernstig verstoord worden en kan de motor defect raken!

🌸 Milieu-aanwijzing

De koelvloeistof en de toevoegingen kunnen het milieu vervuilen. Indien een bedrijfsvloeistof vrijkomt, moet die op een daartoe geschikte wijze worden opgevangen en op milieuvriendelijke wijze worden afgevoerd.

Koelvloeistofpeil controleren en bijvullen 🛠

Het juiste koelvloeistofpeil is belangrijk voor het goed functioneren van het koelsysteem van de motor.



Abbeelding 160 In de motorruimte: vuldop van het koelvloeistofexpansiereservoir

Voordat u de motorkap opent, eerst de waarschuwingen lezen en deze opvolgen ⇒ ⚠ in Veiligheidsaanwijzingen voor werkzaamheden in de motorruimte op pagina 233.

Koelvloeistofexpansiereservoir openen

- Motor uitschakelen en af laten koelen.
- Ter bescherming tegen verbranding een grote dikke lap op de vuldop van het koelvloeistofexpansiereservoir leggen en deze voorzichtig losschroeven ⇒ ⚠.

Koelvloeistofpeil controleren

- In het geopende reservoir kijken en het koelvloeistofpeil aflezen. ▶

- Wanneer het koelvloeistofpeil in het reservoir onder de "MIN"-markering staat, koelvloeistof bijvullen.

Antivries/water bijvullen

- Alleen **nieuwe** koelvloeistof bijvullen.
- Let erop dat u het reservoir hoogstens tot aan de "MAX"-markering bijvult.

Koelvloeistofexpansiereservoir sluiten

- Vuldop *goed* vastdraaien.

De plaats van het koelvloeistofexpansiereservoir is te zien op de betreffende afbeelding van de motorruimte ⇒ pagina 293.

De koelvloeistof die u bijvult, moet aan bepaalde specificaties voldoen ⇒ pagina 240. Als u in geval van nood niet over antivries G12+ kunt beschikken, mag u geen andere toevoeging bijvullen. In dat geval eerst alleen water gebruiken en de juiste mengverhouding met de voorgeschreven koelvloeistof zo snel mogelijk weer herstellen ⇒ pagina 240.

Voor het bijvullen alleen *nieuwe* koelvloeistof gebruiken.

Tot aan de "MAX"-markering bijvullen. Teveel aan koelvloeistof wordt anders bij warm worden van de motor uit het koelsysteem geperst.

Antivries G12+ met een lila kleur mag met G12 met een rode kleur en ook met G11 worden vermengd.



ATTENTIE

Werkzaamheden aan de motor of in de motorruimte dienen met de nodige voorzichtigheid uitgevoerd te worden.

- **Let vóór alle werkzaamheden in de motorruimte op de waarschuwingen ⇒ pagina 233.**
- **Bij warme of hete motor staat het koelsysteem onder druk! Nooit de vuldop van het koelvloeistofexpansiereservoir openen, zolang de motor warm is. Gevaar voor brandwonden!**



VOORZICHTIG

- Als de vloeistof in het koelvloeistofexpansiereservoir bruin is, dan is G12 met een andere koelvloeistof vermengd. In dit geval de koelvloeistof direct vervangen, anders bestaat het gevaar voor motorschade!
- Bij een vrij groot koelvloeistofverlies alleen antivries/water bijvullen nadat de motor is *afgekoeld*. Zo voorkomt u motorschade. Een vrij groot verlies aan koelvloeistof duidt op lekkage in het koelsysteem. Direct bij een gespecialiseerde werkplaats langsgaan en het koelsysteem laten nakijken. Gevaar voor motorschade!

Ruitensproeiervloeistof en ruitensproeiervloeistof

Ruitensproeiervloeistof bijvullen

De ruitensproeiervloeistof voor de ruitensproeierinstallatie altijd met ruitensproeiervloeistof mengen.



Afbeelding 161 In de motorruimte: vulpot van het vloeistofreservoir ruitensproeier

De ruitensproeiers en de koplampsproeiers worden via het ruitensproeiervloeistofreservoir in de motorruimte van vloeistof voorzien.

Het reservoir bevindt zich in de motorruimte, rechts.

Schoon water is niet voldoende om de ruiten goed te reinigen. Daarom adviseren wij altijd een ruitensproeiervloeistof aan het water toe te voegen. Op de markt zijn ruitensproeiervloeistoffen verkrijgbaar met een sterk reinigend vermogen die vorstbestendig zijn en die dus het hele jaar door gebruikt kunnen worden. Let op de mengvoorschriften op de verpakking.

⚠ ATTENTIE

Werkzaamheden aan de motor of in de motorruimte dienen met de nodige voorzichtigheid uitgevoerd te worden.

- Let vóór alle werkzaamheden in de motorruimte op de waarschuwingen ⇒ pagina 233.

⚠ VOORZICHTIG

- In geen geval antivries of andere additieven aan de ruitensproeiervloeistof toevoegen.
- Uitsluitend kwalitatief degelijke ruitensproeiervloeistoffen gebruiken met de door de fabrikant voorgeschreven hoeveelheid water. Bij andere schoonmaakmiddelen of zeepoplossingen kunnen de zeer kleine openingen van de breedsproeiers verstopt raken.

Ruitenwischerbladen voorruit vervangen

Als de ruitenwischerbladen in goede staat verkeren, zult u van een beter zicht kunnen genieten. Zijn ze beschadigd, dan moeten ze onmiddellijk vervangen worden.



Afbeelding 162 Ruitenwischer in bedrijfsstand



Afbeelding 163 Ruitenwischerbladen voorruit vervangen

Om de ruitenwischerbladen te vervangen moeten ze van de ruststand in de bedrijfsstand gezet worden.

Bedrijfsstand (ruitenwischerbladen vervangen)

- Controleer dat de ruitenwischerbladen niet bevroren zijn.
- Het contact in- en uitschakelen en vervolgens (binnen ca. 8 sec), de ruitenwischerhendel in de stand tipwassen zetten. De ruitenwischerbladen verplaatsen zich in de bedrijfsstand.

Ruitenwischerbladen vervangen

- Ruitenwischerarm van de ruit wegklappen.
- De zijknoppen indrukken, het blad ontgrendelen en in de pijlrichting trekken ⇒ Afbeelding 163

Ruitenwischerblad monteren

- Het ruitenwischerblad in de ruitenwischerarm van eenzelfde lengte en ontwerp zetten.
- Het ruitenwischerblad verschuiven totdat deze vastklikt.
- Wissersarmen op de ruit terugklappen.

De ruitenwischerarmen keren in hun beginstand terug als u het contact inschakelt en de ruitenwischerhendel bedient of wanneer u harder rijdt dan 6 km/u.

Als de **ruitenwischerbladen bobberen**, dan moet u deze bij beschadiging vervangen en bij verontreiniging schoonmaken.

Als dit laatste niet voldoende mocht zijn, kan het zijn dat de montagehoek van de ruitenwischerarmen slecht afgesteld staat. In dat geval dient u bij een gespecialiseerde werkplaats langs te gaan om de montagehoek te laten controleren en eventueel af te stellen. ▶

⚠ ATTENTIE

Alleen rijden, wanneer u goed zicht hebt door alle ruiten!

- Regelmatig de ruitenwisserbladen en alle ruiten schoonmaken.
- Ruitenwisserbladen elk jaar een- tot tweemaal vervangen.

⚠ VOORZICHTIG

- Defecte of vervuilde ruitenwisserbladen kunnen krassen op de voorruit veroorzaken.
- Ruiten nooit met brandstof, nagellakremover, lakverdunder of iets dergelijks schoonmaken. Hierdoor kunnen de ruitenwisserbladen worden beschadigd.
- De ruitenwissers of de ruitenwisserarmen nooit met de hand verplaatsen. Deze kunnen hierdoor beschadigd raken.
- Wisserarmen alleen in de bedrijfsstand naar voren klappen. Anders kan de motorkap worden beschadigd.

👤 Let op

- De wisserarmen kunnen alleen in de bedrijfsstand worden gezet als de motorkap volledig gesloten is.

Ruitenwisserblad achterruit vervangen

Een ruitenwisserblad in perfecte staat zorgt voor goed zicht. Zijn ze beschadigd, dan moeten ze onmiddellijk vervangen worden.



Afbeelding 164 Ruitenwisserblad achterruit vervangen

Wisserblad verwijderen

- De achterruitwisserarm omhoog bewegen.
- Het blad losmaken door eraan te trekken in pijlrichting ②.

Wisserblad bevestigen

- Het blad in de achterruitwisserarm drukken tot u een klik hoort.

De toestand van het wisserblad van de achterruit regelmatig controleren en deze zo nodig vervangen.

Als het ruitenwisserblad bobbert, dan moet u het bij beschadiging vervangen en bij verontreiniging schoonmaken. ▶

Als dit laatste niet voldoende mocht zijn, dan bij een gespecialiseerde werkplaats langsgaan.



ATTENTIE

Alleen rijden, wanneer u goed zicht hebt door alle ruiten!

- Regelmatig het wisserblad van de achterraut en alle ruiten schoonmaken.
- Ruitenwisserbladen elk jaar een- tot tweemaal vervangen.



VOORZICHTIG

- Defecte of vervuilde ruitenwisserbladen kunnen krassen op de achterraut veroorzaken.
- Ruiten nooit met brandstof, nagellakremover, lakverdunner of iets dergelijks schoonmaken, omdat hierdoor de bladen kunnen beschadigen.
- De achterrautwisser nooit met de hand verplaatsen. Deze kan hierdoor beschadigd raken.

Remvloeistof

Remvloeistofpeil controleren

De remvloeistof wordt in het kader van servicewerkzaamheden gecontroleerd.



Abbeelding 165 In de motorruimte: vuldop van het remvloeistofreservoir

- Peil van de remvloeistof op het doorzichtige remvloeistofreservoir aflezen. Het remvloeistofpeil moet altijd tussen de "MIN"- en "MAX"-markering liggen.

De plaats van het remvloeistofreservoir is te zien op de betreffende afbeelding van de motorruimte ⇒ pagina 293. Het is herkenbaar aan de zwarte vuldop.

Het remvloeistofpeil zakt tijdens het rijden, omdat de remblokken slijten en automatisch gesteld worden. ▶

Als het vloeistofpeil echter in korte tijd sterk daalt of onder de "MIN"-markering zakt, kan het remsysteem lek zijn geraakt. De controlelampjes in het instrumentenpaneel waarschuwen u ervoor dat het remvloeistofpeil te laag is → pagina 79.

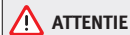
**ATTENTIE**

Voordat u de motorkap opent en de remvloeistof controleert, eerst de waarschuwingen lezen en deze opvolgen → pagina 233.

Remvloeistof verversen

In het Onderhoudsprogramma staat vermeld wanneer de remvloeistof moet worden verversen.

Wij adviseren u om de remvloeistof bij een Technische Dienst te laten verversen.

Voordat u de motorkap opent, eerst de waarschuwingen ⇒ in Veiligheidsaanwijzingen voor werkzaamheden in de motorruimte op pagina 233 in "Veiligheidsaanwijzingen voor werkzaamheden in de motorruimte" lezen en deze opvolgen.

Remvloeistof trekt vocht aan. Daarom neemt deze in de loop der tijd water uit de omringende lucht op. Een te hoog watergehalte van de vloeistof kan echter op den duur corrosieschade in het remsysteem veroorzaken. Bovendien wordt het kookpunt van de remvloeistof aanzienlijk lager. Daardoor wordt bij sterke belasting van de remmen de remwerking minder doordat luchtbelvorming in het remsysteem ontstaat.

Zorg ervoor dat u altijd de juiste remvloeistof gebruikt. Gebruik uitsluitend remvloeistof die uitdrukkelijk voldoet aan de norm VW 501 14.

U kunt remvloeistof die voldoet aan norm VW 501 14 kopen bij een SEAT dealer resp. bij een officiële SEAT werkplaats. Mocht deze niet voorradig

zijn, gebruik dan uitsluitend een remvloeistof van hoge kwaliteit die voldoet aan de DIN-norm ISO 4925 CLASS 4 of aan de VS-norm FMVSS 116 DOT 4.

Indien u een remvloeistof van een ander type of van lagere kwaliteit gebruikt, kan dat de werking van het remsysteem negatief beïnvloeden. Als de verpakking niet vermeldt dat de remvloeistof voldoet aan de norm VW 501 14, DIN ISO 4925 CLASS 4 of de VS-norm FMVSS 116 DOT 4, gebruik deze vloeistof dan niet.

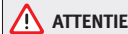
**ATTENTIE**

Remvloeistof is giftig. De remwerking neemt aanzienlijk af, aangezien de viscositeit metertijd verloren gaat.

- Voordat u de motorkap opent en de remvloeistof controleert, eerst de waarschuwingen lezen en deze opvolgen → pagina 233.
- Remvloeistof alleen in de gesloten originele verpakking en buiten het bereik van kinderen bewaren. Vergiftigingsgevaar!
- De remvloeistof vervangen volgens de aanwijzingen in het Onderhoudsprogramma. Bij te oude remvloeistof kan het bij grote belasting van de remmen tot luchtbelvorming in het remsysteem komen. Hierdoor worden de remwerking en bijgevolg de rijveiligheid verminderd. Gevaar voor ongelukken.

**VOORZICHTIG**





Remvloeistof tast de lak aan. Elke vloeistofrest in contact met de lak onmiddellijk afvegen.

**Milieu-aanwijzing**

Met betrekking tot het opslaan en afvoeren van remblokken en remvloeistof gelden wettelijke voorschriften. Het servicenetwerk van SEAT beschikt over de nodige vakkennis en is erop ingesteld om deze afvalstoffen milieubewust op te slaan en af te voeren.

Wagenaccu

Waarschuwingaanwijzingen voor het werken met de accu

	Uw ogen beschermen
	Accuzuur is sterk etsend. Handschoenen en oogbescherming dragen!
	Vuur, vonken, open vlam en roken verboden!
	Als een accu wordt geladen, ontstaat het licht ontvlambare knalgas!
	Kinderen verwijderd houden van accuzuur en accu!

ATTENTIE

Bij werkzaamheden aan de accu en aan de elektrische installatie bestaat gevaar voor verwondingen, brandwonden, ongevallen en brand:

- Uw ogen beschermen. Geen zuur- of loodhoudende deeltjes in de ogen, op de huid of op kleding laten komen.
- Accuzuur is sterk etsend. Handschoenen en oogbescherming dragen. Accu niet kantelen: uit de ontgassingsopeningen kan accuzuur vloeien. Zuurspatjes in de ogen direct enkele minuten met schoon water uitspoelen. Daarna onmiddellijk naar een arts gaan. Zuurspatjes op de huid of op de kleding direct met zeepop neutraliseren en met veel water naspoelen. Na inwendig gebruik van accuzuur direct naar een arts gaan.
- Vuur, vonken, open vlam en roken verboden. Vonkvorming bij het werken met kabels en elektrische apparaten en door elektrostatische ontlading vermijden. Nooit de accupolen kortsluiten. Gevaar voor verwondingen door elektrische vonken.

ATTENTIE (vervolg)

- Als een accu wordt geladen, ontstaat een licht ontvlambaar knalgas. Accu alleen opladen in goed geventileerde ruimten.
- Kinderen verwijderd houden van accuzuur en accu!
- Vóór alle werkzaamheden aan de elektrische installatie de motor, het contact en alle elektrische verbruikers uitschakelen. De minkabel van de accu losmaken. Bij het vervangen van lampjes is het voldoende om de verlichting uit te schakelen.
- Voordat u de kabels van de accu losmaakt, door ontgrendeling van de wagen het alarmsysteem uitschakelen! Anders wordt het alarmsysteem geactiveerd.
- Bij het loskoppelen van de accu van de elektrische installatie eerst de minkabel en daarna de pluskabel losmaken.
- Voordat de accu weer wordt aangesloten, alle elektrische verbruikers uitschakelen. Eerst de pluskabel en daarna de minkabel aansluiten. De aansluitkabels mogen in geen enkel geval worden verwisseld – gevaar voor kabelbrand!
- Nooit een bevroren of ontdooide accu opladen - gevaar voor explosie en etsende werking! Een accu vervangen als deze eenmaal bevroren is geweest. Een ontladen accu kan al bij temperaturen rond 0 °C bevriezen.
- Let erop dat de ontgassingsslangen altijd op de accu's zijn aangesloten.
- Geen accu's gebruiken die beschadigd zijn. Ontploffingsgevaar! Beschadigde accu's direct vervangen.

VOORZICHTIG

- De kabels van de accu nooit bij ingeschakeld contact losmaken omdat anders de elektrische installatie resp. elektronische onderdelen worden beschadigd.
- De accu nooit langdurig aan direct daglicht blootstellen, zodat de accu-behuizing tegen UV-stralen wordt beschermd.
- De accu bij langdurige stilstand van de wagen tegen vorst beschermen, zodat deze niet "bevriest" en daardoor wordt beschadigd. ■

Accuvloeistofpeil controleren

De zuurtegraad van de accu moet bij veel gereden kilometers, in landen met een warm klimaat en bij oudere accu's regelmatig worden gecontroleerd.

- Motorkap openen en de voorzijde van de accu-afdekking omhoogklappen ⇒ ⚠ in Veiligheidsaanwijzingen voor werkzaamheden in de motorruimte op pagina 234 ⇒ ⚠ in Waarschuwingsaanwijzingen voor het werken met de accu op pagina 248.
- Kleurweergave in het ronde kijkglas aan de bovenzijde van de accu controleren.
- Als er luchtbelletjes in het kijkglas zitten, deze verwijderen door voorzichtig op het kijkglas te tikken.

De plaats van de accu is in de betreffende afbeelding van de motorruimte in ⇒ pagina 293 weergegeven.

Het "kijkglas" dat aan de bovenkant van de accu zit, verandert van kleur afhankelijk van de ladingstoestand of het zuurpeil van de accu.

Twee kleuren worden onderscheiden:

- Zwart: correcte ladingstoestand.
- Transparant/lichtgeel: de accu moet vervangen worden. Raadpleeg een gespecialiseerde werkplaats. ■

Accu opladen of vervangen

De accu is onderhoudsvrij en wordt in het kader van service-werkzaamheden regelmatig gecontroleerd. Alle werkzaamheden aan de accu vereisen speciale deskundigheid en gereedschap.

Wanneer veelvuldig korte afstanden worden gereden en bij langdurige stilstand moet u de accu vaker dan in het kader van de normale service-intervallen door een gespecialiseerde werkplaats laten controleren.

Bij startproblemen vanwege te weinig acculading kan dit op een defecte accu wijzen. In dit geval adviseren wij u om de accu' bij een Technische Dienst te laten controleren en respectievelijk op te laden of te vervangen.

Opladen van de accu

Het laden van de accu dient door een specialist te gebeuren aangezien accu's met een speciale technologie worden toegepast waarvoor laden met spanningsbegrenzing vereist is.

Accu vervangen

De accu is overeenkomstig de inbouwplaats ontwikkeld en van veiligheidskenmerken voorzien.

Originele SEAT-accu's voldoen aan de onderhouds-, vermogens- en veiligheidseisen van de wagen.

ATTENTIE

- Geadviseerd wordt onderhoudsvrije accu's, cyclisch en volledig lekdicht, te gebruiken volgens de normen T 825 06 en VW 7 50 73. De versie van de norm dient uit augustus 2001 of later te zijn.
- Vóór alle handelingen aan de accu's de waarschuwingen lezen en opvolgen ⇒ ⚠ in Waarschuwingsaanwijzingen voor het werken met de accu op pagina 248. ▶

**Milieu-aanwijzing**

Accu's bevatten giftige stoffen zoals zwavelzuur en lood. Zij moeten daarom volgens de voorschriften worden opgeslagen en afgevoerd en horen in geen geval bij het huisvuil. ■

Wielen en banden

Banden

Algemene aanwijzingen

Beschadigingen voorkomen

- Alleen langzaam en indien mogelijk in een rechte hoek tegen stoepranden en dergelijke oprijden.
- De banden niet met olie, vet en brandstof in aanraking laten komen.
- De banden regelmatig op beschadigingen controleren (gaten, sneden, scheuren en bulten). Scherpe voorwerpen uit het bandenprofiel verwijderen.

Banden opslaan

- Verwijderde banden markeren. Ze moeten namelijk dezelfde looprichting hebben als ze weer worden gemonteerd.
- Verwijderde banden resp. wielen koel, droog en zo donker mogelijk bewaren.
- Banden rechtop opslaan, wanneer ze niet op een velg zijn gemonteerd.

Nieuwe banden

Nieuwe banden moet u inrijden ⇒ pagina 205.

Op basis van constructiekenmerken en profielvormen kan de profioldiepte van nieuwe banden afhankelijk van de uitvoering en de fabrikant verschillend uitvallen.

Verborgen schade

Schade aan banden en velgen is vaak voor het oog verborgen. Als de wagen vreemd trilt of naar één kant neigt, is dit een teken dat de banden mogelijk beschadigd zijn. De banden moeten direct bij een Technische Dienst worden gecontroleerd.

Looprichtinggebonden banden

Bij looprichtinggebonden banden is de wang van de band met pijlen gemarkeerd. Deze draairichting beslist aanhouden. Hierdoor worden de optimale rij-eigenschappen met betrekking tot aquaplaning, grip, geluid en wrijving gegarandeerd.



ATTENTIE

- **Nieuwe banden hebben tijdens de eerste 500 km nog niet de optimale grip. Voorzichtig rijden - gevaar voor ongevallen!**
- **Niet met beschadigde banden rijden. Gevaar voor ongelukken.**
- **Wanneer u tijdens het rijden ongewone trillingen of eenzijdig trekken van de wagen constateert, direct stoppen en de banden op beschadigingen controleren.**

Bandenspanning controleren

De correcte bandenspanning staat op een sticker aan de binnenzijde van de tankklep.

1. Sticker raadplegen voor de vereiste bandenspanning (zomerbanden). Voor winterbanden moet u de op de sticker aangegeven bandenspanning met 0,2 bar verhogen. ▶

2. Bandenspanning altijd bij koude banden controleren. Niet de bij warme banden verhoogde spanning verminderen.
3. Bandenspanning aan de belading aanpassen.

Bandenspanning

De bandenspanning is een heel belangrijke factor, vooral bij hoge snelheden. De spanning moet daarom ten minste eenmaal per maand en bovendien vóór elke lange rit worden gecontroleerd.

De sticker met bandenspanningswaarden vindt u aan de binnenzijde van de tankklep. De daar aangegeven waarden voor de bandenspanning gelden voor koude banden. De verhoogde bandenspanning bij warme banden niet verlagen ⇒ ⚠.



ATTENTIE

- Ten minste eenmaal per maand de bandenspanning controleren. De juiste waarden voor de bandenspanning zijn van groot belang. Als de bandenspanning te laag of te hoog is, bestaat vooral bij hoge snelheden het gevaar voor ongevallen!
- Bij te geringe bandenspanning kan een band gemakkelijk klappen en een aanrijding veroorzaken.
- Bij het rijden met hoge snelheden ondergaat een band met te lage bandenspanning een grotere vervorming. Hierdoor wordt de band te warm, wat tot het loslaten van het loopvlak en zelfs tot het klappen van de band kan leiden. Steeds de aangegeven bandenspanning aanhouden.
- Te lage of te hoge bandenspanning verkort de levensduur van de banden en verslechtert het rijgedrag van de wagen - gevaar voor ongevallen!



Milieu-aanwijzing

Te lage bandenspanning verhoogt het brandstofverbruik.

Bandenspanning controleren

Het bandenspanningscontrolesysteem controleert tijdens het rijden de bandenspanning van alle vier de banden.

Het systeem gebruikt de snelheidssensoren van de wielen van de ABS. Het werkt door het analyseren van elk van de wielen en ook het frequentiespectrum hiervan.

Voor de optimale werking hiervan moeten door SEAT vrijgegeven gebruikt worden. Bovendien moet regelmatig de druk gecontroleerd en indien nodig gecorrigeerd worden.

Telkens wanneer een afstelling van de bandenspanning of een vervanging van één of meerdere banden uitgevoerd wordt, moet de Reset van het systeem uitgevoerd worden door te drukken op de SET-schakelaar in de middenconsole.

De bestuurder wordt bij spanningsverlies door symbolen en waarschuwingsteksten op het display van het instrumentenpaneel gewaarschuwd. Het systeem werkt via de ESC ⇒ pagina 199.

Houd er rekening mee dat de bandenspanning ook van de temperatuur van de banden afhangt. De bandenspanning stijgt ca. 0,1 bar voor iedere toename van 10 °C van de temperatuur van de band. Tijdens het rijden wordt de band warm en neemt de bandenspanning toe. Corrigeer de bandenspanning daarom alleen in koude toestand, als de temperatuur van de band ongeveer overeenkomt met de omgevingstemperatuur.

Om ervoor te zorgen dat het bandenspanning-controlesysteem goed functioneert moet de bandenspanning regelmatig worden gecontroleerd, zo nodig worden gecorrigeerd en in correcte staat worden gehouden.

In de tankklep bevindt zich een sticker waarop de aanbevolen bandenspanning vermeld staat. ▶

ATTENTIE

- De spanning niet veranderen wanneer de banden warm zijn. Hierdoor kunnen de banden beschadigd worden en zelfs klappen. Gevaar voor ongevallen!
- Een band met een lage spanning gaat bij hoge snelheden veel meer bewegen waardoor de band sterk opwarmt. Hierdoor kan het loopvlak losraken en dit kan zelfs tot een klapband leiden. Gevaar voor ongevallen!

Milieu-aanwijzing

Te lage bandenspanning verhoogt het brandstofverbruik en slijtage van de banden.

Belangrijke verlaging van de bandenspanning

Wanneer het symbool (L) van de bandenspanning wordt weergegeven, betekent dit dat de bandenspanning te laag is bij tenminste een van de banden.

- De wagen tot stilstand brengen.
- Motor afzetten.
- Band(en) controleren.
- Zo nodig een wiel verwisselen → pagina 262.

Levensduur van de banden

De levensduur is afhankelijk van de bandenspanning, de rijstijl en de correcte montage.



Afbeelding 166 Slijtage-merktekens van het bandenprofiel

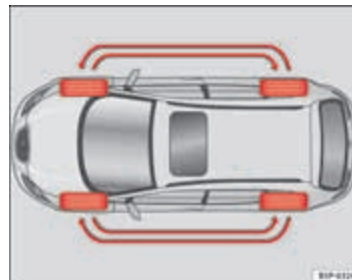

Afbeelding 167 Schema voor het verwisselen van de banden

Slijtagemerkttekens

Op de bodem van de profielgroeven zitten dwars op de rijrichting 1,6 mm hoge "slijtagemerkttekens" ⇒ **Afbeelding 166**. Deze slijtagemerkttekens zijn afhankelijk van de fabrikant zes tot achttien in dezelfde afstand op het loopvlak geplaatst. Markeringen op de wangen van de band (bijv. de letters "TWI" of symbolen) geven de plaats van de slijtagemerkttekens aan. Bij 1,6 mm profiel, gemeten in de profielgroeven naast de slijtagemerkttekens, is de wettelijk toegestane minimale profieldiepte bereikt. Banden vervangen. In bepaalde landen kunnen andere waarden gelden ⇒ .

Bandenspanning

Als de bandenspanning niet correct is kan er een sterke slijtage optreden of kan de band zelfs klappen. Bandenspanning daarom ten minste eenmaal per maand controleren ⇒ pagina 251.

Rijwijze

snel rijden door bochten, snel accelereren en sterk remmen verhogen de slijtage van de banden.

Wielen verwisselen

Bij duidelijk grote slijtage van de banden van de voorwielen is het raadzaam de voor- en achterwielen overeenkomstig het weergegeven schema te verwisselen ⇒ **Afbeelding 167**. Daardoor krijgen de banden ongeveer dezelfde levensduur.

Balans van de wielen

De wielen van een nieuwe wagen zijn gebalanceerd. Tijdens het rijden kan echter door verschillende invloeden een onbalans ontstaan die merkbaar is aan trillingen in het stuurwiel.

Omdat onbalans ook voor extra slijtage van de stuurinrichting, de wielophanging en de banden zorgt, moeten de wielen opnieuw worden gebalanceerd. Bovendien moet een wiel opnieuw worden gebalanceerd, nadat een nieuwe band is geplaatst.

Verkeerde uitlijning

Een verkeerde uitlijning van het onderstel zorgt niet alleen voor verhoogde slijtage van de banden, maar beïnvloedt ook de rijveiligheid. Bij sterke slijtage moet u daarom de stand van de wielen bij een Technische Dienst laten controleren.



ATTENTIE

Wanneer een band tijdens het rijden klappt, bestaat er gevaar voor een ongeval!

- De banden moeten op zijn laatst vervangen worden als de slijtagemerkttekens gesleten zijn ⇒ pagina 254. Anders bestaat er gevaar voor ongelukken. Met versleten banden, vooral bij hoge snelheid op nat wegdek hebben de banden slecht grip. Bovendien gaat de wagen dan eerder "glijden" (aquaplaning).
- Bij het rijden met hoge snelheden ondergaat een band met te lage bandenspanning een grotere vervorming. Hierdoor wordt de band te warm. Dit kan tot het loslaten van het loopvlak en zelfs tot een klapband leiden - gevaar voor ongevallen! Steeds de aangegeven bandenspanning aanhouden.
- Bij sterke bandenslijtage de instellingen van het onderstel bij een Technische Dienst laten controleren.
- Chemicaliën zoals olie, brandstof of remvloeistof uit de buurt van de banden houden.
- Defecte banden of velgen direct vervangen!



Milieu-aanwijzing

Te lage bandenspanning verhoogt het brandstofverbruik. ■

Lekbestendige banden

Dankzij de lekbestendige banden is het mogelijk om in de meeste gevallen mogelijk om met een lekke band door te rijden.

Bij wagens die af fabriek met lekbestendige banden¹⁾ zijn uitgerust, wordt de verminderde bandenspanning op het instrumentenpaneel aangegeven.

Rijden met lekbestendige banden (noodloop)

- Laat de ESC/ASR (Elektronische Stabiliserings Controle) ingeschakeld of schakel het in → pagina 199.
- Rijd voorzichtig en met lage snelheid (maximaal 80 km/u) verder.
- Vermijd manoeuvres en bruske stuurbewegingen.
- Rijd niet over obstakels (bijv. stoepranden) of door kuilen.
- Let erop of de ESC/ASR regelmatig ingrijpt, of er rook van de banden af komt, of het naar rubber ruikt, of de wagen trilt of er ratelende geluiden hoorbaar zijn. Als een van deze omstandigheden zich voordoet, zet dan de wagen stil.

De lekbestendige banden zijn voorzien van een typeaanduiding op de flank van de band met de tekst: "DSST", "Eufonia", "RFT", "ROF", "RSC", "SSR" of "ZP".

De flanken van dit soort banden zijn verstevigd. Wanneer de banden lucht verliezen steunen ze op de flanken (noodloop).

¹⁾ Volgens uitvoering en land.

In het instrumentenpaneel wordt de verminderde bandenspanning van de band aangegeven. U kunt maximaal nog 80 km doorrijden en zelfs langer als de omstandigheden (bijv. weinig lading) gunstig zijn.

De kapotte band dient zo snel mogelijk te worden vervangen. De velg zal door een gespecialiseerde werkplaats worden gecontroleerd op mogelijke beschadigingen en zal, indien nodig, vervangen worden. Wij adviseren u zich in verbinding te stellen met uw SEAT-service. Als er met meer dan één band in noodloop wordt gereden, wordt de afstand die nog kan worden afgelegd minder.

Begin van de noodloop

Op het moment dat op het instrumentenpaneel de verminderde bandenspanning wordt aangegeven, draait ten minste een van de banden in noodloop ⇒ .

Einde van de noodloop

Niet verder rijden als:

- u rook van de banden ziet afkomen,
- u een rubbergeur ruikt,
- de wagen trilt,
- u ratelgeluiden hoort.

Wanneer is verder rijden met lekbestendige banden niet meer mogelijk?

- Als de banden bijv. vanwege een ongeluk sterk zijn beschadigd. Bij een beschadigde band bestaat het gevaar dat er delen van het loopvlak van de band losraken en zo door het draaien van het wiel beschadigingen aan de vulpijp, brandstof- of remleidingen kunnen veroorzaken.
- Bovendien moet u niet verder rijden als er sterke trillingen optreden of het wiel door sterke warmte-ontwikkeling begint te roken. ▶

**ATTENTIE**

Tijdens de noodloop verslechteren de rij-eigenschappen van de wagen aanmerkelijk.

- De maximumsnelheid van 80 km/u geldt alleen met inachtneming van de weers- en wegomstandigheden. Hierbij moeten de wettelijke voorschriften worden opgevolgd.
- Vermijd bruske stuurbewegingen en manoeuvres en rem tijdig.
- Rijd niet over obstakels (bijv. stoepranden) of door kuilen.
- Als een van de banden in noodloop draait, worden de rij-eigenschappen van de wagen slechter en bestaat het gevaar voor ongevallen.

**Let op**

- De lekbestendige banden "lopen niet leeg" als de spanning lager wordt, omdat ze op de versterkte flanken steunen. Daarom kunnen er ook geen beschadigingen aan de band worden vastgesteld bij een visuele controle.
- Monteer geen sneeuwkettingen op de voorwielen die in noodloop draaien.

Nieuwe banden en velgen

Nieuwe banden en velgen moet u inrijden.

Banden en velgen zijn belangrijke constructie-elementen. De door SEAT vrijgegeven banden en velgen zijn exact op het bijbehorende wagenmodel afgestemd en leveren daarmee een belangrijke bijdrage tot een stabiele wegligging en tot veilig rijden ⇒

Banden niet afzonderlijk vervangen, maar ten minste per as. Kennis van de bandengegevens maakt de juiste keuze gemakkelijker. Radiaalbanden zijn op de flanken voorzien van een opschrift voor het bandentype, bijv.:

195/65 R15 91T

Dit betekent:

195 Bandbreedte in mm

65 Hoogte-breedteverhouding in %

R Code voor het type radiaalbanden Radiaal

15 Diameter van de velgen in inches

91 Code voor het laadvermogen

T Snelheidscode

Op de banden kunnen ook staan:

- een markering van de draairichting
- "Reinforced" als markering voor banden met versterkte uitvoering.

De productiedatum staat ook op de flank (eventueel alleen op de binnenzijde van de band).

"DOT ... 1103 ..." betekent, bijv. dat de band in week 11 van het jaar 2003 gemaakt werd.

Wij adviseren u om alle werkzaamheden aan de banden of velgen bij een Technische Dienst te laten uitvoeren. Deze is met de noodzakelijke speciale gereedschappen en onderdelen uitgerust, bezit de nodige vakkennis en is erop ingesteld om oude banden milieubewust op te slaan en af te voeren.

Bij een Technische Dienst weten ze welke technische mogelijkheden voor de aanpassing en het naderhand plaatsen van banden, velgen en wieloplen nodig zijn.

Bij wagens met **vierwiel aandrijving** moeten alle vier de wielen met banden van hetzelfde type, met hetzelfde profiel en van hetzelfde merk zijn uitgerust, opdat het aandrijfsysteem niet door voortdurende toerentalverschillen beschadigd zal raken. Om deze reden mag u in geval van pech ook alleen een reservewiel gebruiken dat dezelfde band heeft als de normale wielen. U kunt ook het af fabriek meegeleverde reservewiel gebruiken. ▶

**ATTENTIE**

- Wij adviseren u uitsluitend banden of velgen te gebruiken die door SEAT voor uw model wagen zijn vrijgegeven. Anders kan de verkeersveiligheid negatief worden beïnvloed – gevaar voor ongelukken!
- Alleen in geval van nood en met overeenkomstig voorzichtige rijstijl banden gebruiken, die ouder dan 6 jaar zijn.
- Geen gebruikte banden opleggen waarvan u de "vorige gebruiksomstandigheden" niet kent.
- Wanneer u naderhand wieloppn monteert, erop letten dat voldoende luchttoevoer voor de koeling van het remsysteem is gewaarborgd.
- Op alle 4 de wielen radiaalbanden van hetzelfde type, dezelfde grootte (afrotrek) en met hetzelfde profiel gebruiken.

**Milieu-aanwijzing**

Oude banden moeten overeenkomstig de milieuvorschriften worden opgeslagen en afgevoerd.

**Let op**

- Om technische redenen kunt u normaliter de velgen van andere wagens niet gebruiken. Dit geldt soms zelfs voor velgen van hetzelfde model wagen. Als u banden of velgen gebruikt die niet door SEAT voor uw model zijn goedgekeurd, dan kan de toelating van uw wagen voor de openbare weg ongeldig worden.
- Als de uitvoering van het reservewiel afwijkt van de banden waarmee wordt gereden - zoals bij winterbanden - mag het reservewiel alleen in geval van pech korte tijd en met overeenkomstig voorzichtige rijstijl worden gereden. Het moet zo snel mogelijk weer door een normaal wiel worden vervangen.

Wielbouten*Wielbouten met het juiste aanhaalmoment aantrekken.*

De constructie van velgen en wielbouten is op elkaar afgestemd. Bij elke aanpassing aan andere velgen de erbij behorende wielbouten met de juiste lengte en vorm gebruiken. De bevestiging van de wielen en de werking van het remsysteem hangt daarvan af.

Soms mag u geen wielbouten van wagens van dezelfde productieserie gebruiken ⇒ pagina 228.

Na het verwisselen van een wiel het aanhaalmoment van de wielbouten zo snel mogelijk met een momentsleutel laten controleren ⇒ ⚠. Het aantrekmoment voor stalen en lichtmetalen velgen bedraagt 120 Nm.

**ATTENTIE**

Bij verkeerde behandeling van de wielbouten kan het wiel tijdens het rijden losraken - gevaar voor ongevallen!

- **Wielbouten moeten schoon zijn en gemakkelijk draaien. Zij mogen echter nooit met vet of olie worden behandeld.**
- **Alleen die wielbouten gebruiken, die bij de betreffende velg horen.**
- **Wanneer de wielbouten met een te laag aanhaalmoment worden aangehouden, kunnen de wielen tijdens het rijden losraken - gevaar voor ongevallen! Door een te groot aanhaalmoment kan de wielbout resp. de schroefdraad worden beschadigd.**

**VOORZICHTIG**

Het voorgeschreven aantrekmoment van de wielbouten bij stalen en lichtmetalen velgen bedraagt 120 Nm.

Winterbanden

Winterbanden verbeteren de rij-eigenschappen bij sneeuw en ijs.

In de winter worden de rij-eigenschappen van de wagen door winterbanden beduidend beter. Zomerbanden hebben wegens hun constructie (breedte, rubbersamenstelling, profielvorming) op ijs en sneeuw minder grip.

De **bandenspanning** voor winterbanden moet 0,2 bar hoger zijn dan voor zomerbanden (zie sticker in de tankklep).

Gebruik winterbanden op alle vier de wielen.

De toegelaten **winterbandenmaten** zijn in uw wagenpapieren aangegeven. Alleen winterradiaalbanden gebruiken. Alle in de wagenpapieren aangegeven banden kunnen ook als winterbanden worden gebruikt.

Winterbanden verliezen grotendeels hun wintereigenschappen, als het profiel tot op 4 mm is afgesleten.

Voor winterbanden gelden afhankelijk van de snelheidscode ⇒ pagina 256, Nieuwe banden en velgen de volgende **snelheidsbeperkingen**: ⇒ ⚠

Q	max. 160 km/u
S	max. 180 km/u
T	max. 190 km/u
H	max. 210 km/u

Bij wagens die de betreffende topsnelheid van de winterbanden kunnen overschrijden, moet een sticker in het blikveld van de bestuurder zijn aangebracht. Deze stickers zijn bij de Technische Dienst verkrijgbaar. Houd u aan de wettelijke bepalingen van elk land.

Op tijd de winterbanden verwijderen, want op sneeuw- en ijsvrije straten zijn de rij-eigenschappen met zomerbanden beter.

Let bij bandenpech op de aanwijzing voor het reservewiel ⇒ pagina 256, Nieuwe banden en velgen.



ATTENTIE

De toegestane maximumsnelheid voor winterbanden mag niet overschreden worden. Anders raken de banden beschadigd – gevaar voor ongelukken!



Milieu-aanwijzing

Op tijd weer de zomerbanden plaatsen. Op deze manier is er minder lawaai onder het rijden, slijten de banden minder en verbruikt de wagen minder brandstof. ■

Sneeuwkettingen

Sneeuwkettingen alleen op de voorwielen en alleen op banden 205/55R16 monteren. Voor deze banden worden enkel kettingen gebruikt met dunne schakels van minder dan 15 mm ⇒ pagina 256. Voor banden 225/50R17 is het gebruik van kettingen niet toegestaan.

Bij gebruik van sneeuwkettingen de wiel doppen en velgsieringen verwijderen. In dat geval moeten om veiligheidsredenen de wielbouten met kapjes afgedekt worden die bij iedere Technische Dienst verkrijgbaar zijn.

Vierwielaandrijving: Als sneeuwkettingen zijn voorgeschreven, geldt dit in het algemeen ook voor wagens met vierwielaandrijving. Sneeuwkettingen mogen ook bij vierwielaandrijving alleen op de **voorwielen** worden gemonteerd. ▶

**ATTENTIE**

De sneeuwkettingen moeten correct gespannen worden, volgens de aanwijzingen van de fabrikant hiervan. Op deze wijze worden contacten van de kettingen met de wielkast voorkomen.

**VOORZICHTIG**

Op sneeuwvrije trajecten de sneeuwkettingen verwijderen. Anders beïnvloeden ze de wegligging, beschadigen ze de banden en zijn ze snel versleten.

**Let op**

- In sommige landen is de maximumsnelheid met sneeuwkettingen 50 km/u. Houd u aan de wettelijke bepalingen van elk land.
- Wij adviseren u om u bij de Technische Dienst te laten informeren over de maten van velgen, banden en sneeuwkettingen. ■

Diverse situaties

Wagengereedschap, reservewiel en bandenreparatieset

Wagengereedschap

Het wagengereedschap zit in de bagageruimte onder de laadvloerafdekking.

- De laadvloer optillen door de vinger in de inkeping te steken en omhoog te trekken
- Neem het wagengereedschap uit de wagen.

Het wagengereedschap bestaat uit de volgende onderdelen:

- Krik*
- Haak voor grote* wielpop resp. sierdop*
- Wielsleutel*
- Sleepoog
- Adapter voor de boutbeveiliging van het wiel*

Enkele van de vermelde onderdelen horen alleen bij bepaalde uitvoeringen of zijn optioneel.



ATTENTIE

- De af fabriek meegeleverde krik* is alleen voor uw wagenmodel bedoeld. In geen geval daarmee zwaardere wagens of andere lasten optillen - gevaar voor verwondingen!
- Krik* alleen op een stevige, vlakke ondergrond gebruiken.
- Nooit de motor bij opgekrikte wagen starten - gevaar voor ongelukken!
- Als er werkzaamheden onder de wagen verricht moeten worden, dient men hiervoor geschikte bokken te gebruiken. Gevaar voor verwondingen! ■

Ruimtebesparend reservewiel (noodreservewiel)

Het ruimtebesparende reservewiel (noodreservewiel voor wagens met een bandenreparatiekit) mag alleen gebruikt worden om het probleem met de lekke band te verhelpen en niet langer.



Afbeelding 168 Bagageruimte. Toegang tot het reservewiel

U vindt het noodreservewiel onder de laadvloer in de bagageruimte en het is met een wielkje vastgezet.

Gebruik van het noodreservewiel

Het noodreservewiel is alleen bedoeld om naar een werkplaats te rijden in geval van nood. Daarom het noodreservewiel zo snel mogelijk door een normaal wiel vervangen.

Voor het gebruik van het noodreservewiel zijn er enkele beperkingen. Het noodreservewiel is speciaal voor uw wagenmodel ontworpen en het moet daarom niet met een ander noodreservewiel verwisseld worden.

Om de velg van het noodreservewiel mag geen normale of winterband worden gelegd.

Sneeuwkettingen

Het gebruik van sneeuwkettingen op het noodreservewiel is om technische redenen **niet toegestaan**.

Als u toch met sneeuwkettingen moet rijden en bandenpech bij een voorwiel hebt, het noodreservewiel op de plaats van een achterwiel plaatsen. Het vrijkomende achterwiel daarna van sneeuwkettingen voorzien en in plaats van het defecte voorwiel plaatsen.

ATTENTIE

- Nadat het noodreservewiel is geplaatst, moet de bandenspanning zo snel mogelijk worden gecontroleerd. De bandenspanning van het noodreservewiel voor afmetingen 125/70R16 125/70R18 135/90R16 moet 4,2 bar bedragen, raadpleeg voor de overige bandenmaten, het label op de brandstofklep. Anders bestaat er gevaar voor ongelukken.
- Niet harder dan 80 km/u rijden – anders gevaar voor ongelukken!
- Plankgas geven, stevig remmen en hard door de bochten rijden vermijden - anders gevaar voor ongelukken!
- Nooit met meer dan één noodreservewiel rijden - gevaar voor ongelukken!
- Om de velg van het noodreservewiel mag geen normale of winterband worden gelegd.

Bandenreparatieset

U vindt de bandenreparatieset (bij wagens zonder noodreservewiel) onder de laadvloer in de bagageruimte.

De wagen is met het Tire Mobility System "Bandenreparatieset" uitgerust voor het geval u een band moet repareren. ▶

De bandenreparatieset bestaat uit een bandenreparatiemiddel voor het af-dichten en een **compressor** voor het verkrijgen van de benodigde banden-spanning. Hiermee kunnen bandenbeschadigingen door scherpe voorwerpen tot ca. 4 mm doorsnede voldoende worden afgedicht.



Let op

- Neemt u vakkundige hulp in de arm als een reparatie met het bandenaf-dichtmiddel niet mogelijk is.

Verwisselen van een wiel

Vorbereidend werk

Voordat u met het verwisselen van een wiel begint, moet er enig voorbereidend werk worden uitgevoerd.

- De wagen met bandenpech zo ver mogelijk buiten de verkeers-stroom neerzetten. De wagen moet horizontaal staan.
- Laat alle inzittenden uitstappen. Zij moeten buiten de gevaren-zone blijven (bv. achter de vangrail).
- Motor uitschakelen en de alarmlichten inschakelen.
- **Handrem** stevig aantrekken.
- Zet in **eerste versnelling** of plaats de keuzehendel in stand **P** voor wagens met automatische versnellingsbak.
- Indien u met aanhangwagens rijdt, deze afkoppelen.
- **Wagengereedschap** en **reservewiel** uit de bagageruimte nemen.



ATTENTIE

De alarmlichten inschakelen en de gevarendriehoek op de weg plaatsen. Hiermee beschermt u uzelf en de andere verkeersdeelnemers.



VOORZICHTIG

Als u het verwisselen van het wiel op een helling uitvoert, blokkeert u het tegenoverliggende wiel met een steen of iets dergelijks om ervoor te zorgen dat de wagen niet wegrolt.



Let op

Hierbij moeten de wettelijke voorschriften worden opgevolgd.

Het wiel verwisselen

Het verwisselen van een wiel bestaat uit de volgende stappen:

- De **wieldop** verwijderen. Zie ook ⇒ pagina 263.
- **Wielbouten** losdraaien.
- Wagen **opkrikken** aan de overeenstemmende plaats.
- Wiel **verwijderen** of **plaatsen**.
- Wagen laten **zakken**.
- Wielbouten met de wielsleutel **vastdraaien**.
- **Wieldop** weer plaatsen.

Werkzaamheden achteraf

Nadat u het wiel hebt verwisseld, moeten er nog enkele werkzaamheden achteraf worden verricht.

- Wagengereedschap op zijn plaats opbergen.
- Verwisseld wiel in de bagageruimte opbergen en bevestigen.
- Bandenspanning van het geplaatste wiel zo snel mogelijk controleren.
- Aanhaalmoment van de wielbouten zo snel mogelijk met een momentsleutel controleren. Dit moet 120 Nm bedragen.



Let op

- Als u bij het verwisselen van het wiel hebt vastgesteld dat de wielbouten verroest zijn, moeten de bouten worden vernieuwd voordat het aanhaalmoment wordt gecontroleerd.
- Om veiligheidsredenen tot de controle van het aanhaalmoment alleen met matige snelheid rijden.

Wieldoppen

Wieldoppen verwijderen om bij de wielbouten te komen.



Afbeelding 169 Wiel verwisselen: Wieldop verwijderen

Verwijderen

- Steek de **uittrekhak** van het wagengereedschap in het voorziene boorgat gelegen in één van de afdekkappen van de wielbouten van de naafdop → Afbeelding 169.
- **Wieldoppen** lostrekken.

Grote wieldoppen*

De grote wieldoppen verwijderen om bij de wielbouten te komen

Verwijderen

- De grote wieldop met de draadbeugel van het wiel lostrekken. ▶

- Deze in de uitsparing van de grote wioldop steken.

Aanbrengen

- Plaats door te drukken de grote wioldop op de velg. Voer eerst druk uit op het punt waar zich de uitsparing van de klep bevindt. Daarna de gehele wioldop in de stalen velg klikken.

Wielbouten losdraaien en aantrekken

Voordat u de wagen opkrikt, de wielbouten losdraaien.



Afbeelding 170 Wiel verwisselen: de wielbouten losdraaien

Losdraaien

- **Wielsleutel** tot de aanslag op de wielbout schuiven.
- Pak de sleutel bij het uiteinde vast en draai het ongeveer één slag naar **links** ⇒ Afbeelding 170.

Vastdraaien

- Wielsleutel tot de aanslag op de wielbout schuiven.
- Sleutel bij het uiteinde vastnemen en de bout rechtsonder draaien tot deze vastzit.
- U hebt voor het los- en vastdraaien van de wielboutbeveiliging de betreffende adapter nodig.



ATTENTIE

Wielbouten slechts een beetje (ongeveer één slag) losdraaien, zolang de wagen niet is opgekrikt - anders gevaar voor ongelukken!



Let op

- Als een wielbout niet kan worden losgedraaid, dan kunt u voorzichtig met een voet op het uiteinde van de wielsleutel drukken. Uzelf aan de wagen vasthouden en erop letten dat u stevig staat.

Wagen opkrikken

Wagen met de krik omhoogbrengen om het wiel te kunnen verwijderen.



Afbeelding 171 Steunpunten voor de krik



Afbeelding 172 Plaatsen van de krik

- Steunpunt op de dorpel zoeken dat het dichtst bij het te wisselen wiel ligt → Afbeelding 171.
- Krik onder het steunpunt omhoogdraaien tot de klauw direct onder de rib van de langsdraager staat.
- Krik zo plaatsen, dat de klauw de rib van de onderste langsdraager omvat en de beweegbare grondplaat plat op de grond ligt → Afbeelding 172.
- Wagenkrik verder omhoogdraaien tot het wiel net vrij van de grond is.

Op de dorpel geven 'putjes' voor- en achteraan de plaatsen aan, waar de krik moet worden geplaatst → Afbeelding 171. Voor elk wiel is er een plaats. Op andere plaatsen mag de krik niet worden geplaatst.

Een **zachte ondergrond** onder de krik kan ertoe leiden dat de wagen van de krik afglijdt. Daarom moet de krik altijd op een ondergrond geplaatst worden waarop deze stevig staat. Indien nodig, een brede en stabiele grondplaat gebruiken. Bij een gladde ondergrond, zoals bijv. een tegelvloer, een stroeve ondergrond (bijv. een rubber mat) gebruiken.

⚠ ATTENTIE

- De benodigde maatregelen treffen zodat de voet van de krik niet kan wegglijden. Anders bestaat er gevaar voor ongelukken.
- Als u de krik niet op de juiste plaatsen aanbrengt, kan dit tot schade aan de wagen leiden. Bovendien kan de krik bij onvoldoende grip onder de wagen uit glijden - gevaar van verwondingen!

Kriksteunen bij wagens met sideskirts*.



Afbeelding 173 Kunststof sideskirts met deksel voor verankering van de krik

Wagens uitgerust met kunststof sideskirts, voorzien van deksel*

- Het deksel **A** verwijderen om bij de steunpunten voor de verankering van de krik van de wagen te kunnen komen ⇒ **Afbeelding 173**.
- Aan het deksel trekken en het in de richting van de pijl uit de behuizing verwijderen ⇒ **Afbeelding 173**.
- Zodra het deksel los is, blijft het aan een riempje hangen om te voorkomen dat het zoek raakt. ■

Wiel demonteren en monteren

Voor het demonteren en monteren van het wiel moeten de volgende werkzaamheden verricht worden.

Nadat u de bouten hebt losgedraaid en de wagen hebt opgekrikt, het wiel als volgt verwisselen:

Wiel demonteren

- De wielbouten losdraaien met de wielsleutel en de bouten aan de kant leggen op een schoon oppervlak.

Wiel monteren

- Wielbouten erin draaien en licht aantrekken.

De wielbouten moeten schoon zijn en gemakkelijk draaien. Contactvlakken tussen wiel en naaf controleren. Verontreinigingen op deze vlakken verwijderen alvorens het wiel te plaatsen.

Als er looprichtinggebonden banden gemonteerd worden, dient u op de draairichting te letten. ■

Wielbouten met diefstalbeveiliging*

U hebt een speciale adapter nodig om diefstalbelemmerende bouten los te draaien.

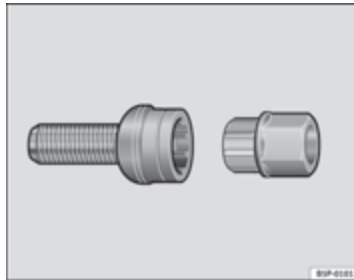

Afbeelding 174 Wielbout met diefstalbeveiliging

- De adapter tot de aanslag in wielbout met diefstalbeveiliging plaatsen ⇒ Afbeelding 174.
- Wielsleutel tot de aanslag op de adapter schuiven.
- Wielbout los- of vastdraaien.

Codenummer

Het codenummer van de wielbout staat gegraveerd op de voorzijde van de adapter.

De code moet genoteerd en zorgvuldig bewaard worden, want enkel hiermee kan de reserve-adapter bij de Officiële SEAT-diensten verkregen worden.

Looprichtinggebonden banden

Looprichtinggebonden banden moeten in de juiste richting gemonteerd worden.

Een looprichtinggebonden band is herkenbaar aan de pijlen op de wang van de band die in de draairichting wijzen. Deze draairichting beslist aanhouden bij het monteren van de wielen. Alleen in dat geval zult u optimaal kunnen genieten van de eigenschappen van dit soort banden voor wat betreft grip, geluid, slijtage en aquaplaning.

Als u het reservewiel bij bandenpech noodgedwongen tegen de draairichting in moet plaatsen, voorzichtig rijden omdat de optimale eigenschappen van de band in deze situatie niet meer gelden. Dit is vooral bij nat weer belangrijk.

De defecte band zo snel mogelijk verwisselen en zorgen voor de juiste looprichting bij alle banden, zodat de voordelen van looprichtinggebonden banden weer volledig kunnen worden benut.

Bandenreparatieset (Tire Mobility System)*

Algemeen en veiligheidsvoorschriften

Uw wagen is uitgerust met een bandenreparatieset, het **Tire Mobility System**.

Voor gebruik bij bandenpech zitten in de bagageruimte onder de afdekking van de laadvloer het **bandenafdichtmiddel** en een **compressor**.

Met het Tire Mobility System kan bandenbeschadiging, veroorzaakt door scherpe voorwerpen met een maximale doorsnede van ca. 4 mm, voldoende worden afgedicht.

Het scherpe voorwerp kan dan in de band blijven.

De toepassing van het bandenafdichtmiddel staat beschreven op de fles met afdichtmiddel.

Ook treft u enkele aanwijzingen voor het bedienen van de compressor aan.



ATTENTIE

- Het bandenafdichtmiddel mag alleen worden gebruikt als de band niet door rijden zonder lucht is beschadigd.
- Alle veiligheidsvoorschriften en gebruiksaanwijzingen op de compressor en op de fles met reparatiemiddel nauwkeurig opvolgen.
- Niet harder dan 80 km/u rijden, plankgas geven en krachtig remmen vermijden en niet hard door de bochten rijden.
- Met het afdichtmiddel gerepareerde banden zijn alleen voor tijdelijk en kort te gebruiken. Daarom de wagen voorzichtig naar de dichtstbijzijnde gespecialiseerde werkplaats rijden.



Milieu-aanwijzing

Breng een aangebroken fles bandenafdichtmiddel naar een gespecialiseerd bedrijf of de SEAT Technische Dienst, waar ervoor wordt gezorgd dat het product op een correcte manier wordt gerecycled.



Let op

- Als bandenafdichtmiddel is vrijgekomen, laten drogen. Het kan dan worden verwijderd als een folie.
- Let op de uiterste gebruiksdatum die op de fles met afdichtmiddel staat. Het bandenafdichtmiddel bij een gespecialiseerde werkplaats laten vervangen.
- Neem u vakkundige hulp in de arm als een reparatie met het bandenafdichtmiddel niet mogelijk is.

Vorbereidend werk

Voor de reparatie van banden is voorbereidend werk noodzakelijk.

- De wagen met bandenpech zo ver mogelijk buiten de verkeersstroom neerzetten.
- **Handrem** stevig aantrekken.
- Zet in **eerste versnelling** of plaats de keuzehendel in stand **P**.
- Laat alle inzittenden **uitstappen**. Deze moeten buiten de gevaarzone blijven (bijv. achter de vangrail).
- Controleren of een reparatie met het Tire Mobility System mogelijk is "Algemeen en veiligheidsvoorschriften."
- De dop van het ventiel van het betreffende wiel losdraaien.
- **Bandenreparatieset** uit de bagageruimte nemen.



ATTENTIE

De alarmlichten inschakelen en de gevarendriehoek op de weg plaatsen. Hiermee beschermt u uzelf en de andere verkeersdeelnemers.



VOORZICHTIG

Bijzondere voorzichtigheid is geboden als u banden gaat repareren op een helling.



Let op

Hierbij moeten de wettelijke voorschriften worden opgevolgd.

Reparatie van banden

De bandenreparatie bestaat na het voorbereidende werk uit de volgende stappen:

Bandenafdichtmiddel gebruiken

- Op de fles vindt u aanwijzingen om het afdichtmiddel juist aan te brengen.

De band oppompen.

- Compressor en slang verwijderen.
- De bevestigingsmoer op het ventiel van de band draaien.
- Kabelaansluiting van de compressor in een 12-volt contactdoos steken.
- Compressor inschakelen en vuldruk op de manometer controleren.

Reparatie afronden

- Slang van de compressor van het ventiel losmaken.
- De dop op het ventiel draaien.
- De compressor van de elektrische installatie van de wagen losmaken.
- Het gereedschap op zijn plaats opbergen.



Let op

- In het geval dat uw wagen beschikt over controle van de bandenspanning, sla de nieuwe spanningswaarden op met de toets SET in de middenconsole.
- De compressor mag nooit langer dan 6 minuten draaien. ■

Elektrische zekeringen

Zekeringen vervangen

Doorgebrande zekeringen moeten worden vervangen.



Afbeelding 175 Links in het dashboard: afdekking van de zekeringenhouder

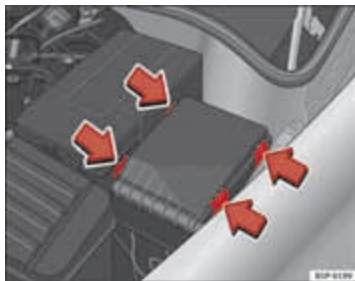

Afbeelding 176 Afdekking van de zekeringenhouder in de motorruimte

Deksel van de zekeringen onder het stuurwiel

- Contact en de betreffende stroomverbruiker uitschakelen.
- Nakijken welke zekering bij de uitgevallen verbruiker hoort ⇒ pagina 272.
- Kunststof klem uit de houder in het deksel nemen, op de doorgebrande zekering plaatsen en deze eruit trekken.
- Als de zekering is doorgebrand (herkenbaar aan de doorgesmolten metalen strip), dan deze door een nieuwe zekering met dezelfde stroomsterkte vervangen.

Zekeringendeksel in de motorruimte

- Contact en de betreffende stroomverbruiker uitschakelen.
- Zekeringendeksel van de motorruimte losmaken door de bevestigingen naar het midden van het deksel te drukken ⇒ Afbeelding 176.
- U moet nakijken welke zekering bij de uitgevallen verbruiker hoort ⇒ pagina 272.
- Kunststof klem uit de houder in het deksel nemen (linkerzijkt van het dashboard), op de doorgebrande zekering plaatsen en deze eruit trekken.
- Als de zekering is doorgebrand (herkenbaar aan de doorgesmolten metalen strip), dan deze door een nieuwe zekering met dezelfde stroomsterkte vervangen.
- Het zekeringendeksel weer zorgvuldig terugplaatsen om te voorkomen dat vocht binnendringt. ▶

De stroomcircuits zijn door zekeringen gezekeerd. De zekeringen zitten linksvoor in het dashboard en onder een deksel links in de motorruimte.

De elektrische ruitbedieningen zijn door **automatische zekeringen** beveiligd, die nadat de overbelasting is verholpen (bijv. bij vastgevroren ruiten), na enkele seconden automatisch weer worden ingeschakeld

Kleuraanduiding van de zekeringen

Kleur	Ampère
Lichtbruin	5
Rood	10
Blauw	15
Geel	20
Natuurkleur (wit)	25
Groen	30
Oranje	40
Rood	50
Wit	80
Blauw	100
Grijs	150
Violet	200



ATTENTIE

Zekeringen niet "repareren" en ook niet door zwaardere vervangen.
Brandgevaar! Bovendien kan schade op een andere plaats aan de elektrische installatie ontstaan.



Let op

- Als een nieuw geplaatste zekering na korte tijd weer doorbrandt, moet de elektrische installatie zo snel mogelijk door een gespecialiseerde werkplaats worden gecontroleerd.
- Wanneer een zekering door een zwaardere zekering wordt vervangen, kan er schade op een andere plaats in de elektrische installatie ontstaan.
- Geadviseerd wordt altijd een paar reservezekeringen in de wagen te hebben. Deze zijn bij de Officiële Diensten verkrijgbaar.
- Naast de zekeringen aangeduid in de volgende tabellen, bestaan er andere die moeten worden vervangen door een Technische Dienst. ■

Zekeringenoverzicht, dashboard links

Zekeringen

Nummer	Verbruiker	Ampère
1	Vrij	
2	Vrij	
3	Vrij	
4	Vrij	
5	Vrij	
6	Vrij	
7	Vrij	
8	Vrij	
9	Airbag	5
10	RSE voeding (Dakscherm)	10
11	Vrij	
12	Linker xenon-koplamp	10
13	Instrumentenpaneel (oliepeil)/Regeleenheid bedrading (BCM)/Verwarming/ABS, ESC/Park Pilot/Gateway/Doorstromingsmeter	5
14	Versnellingsbak/Stuurbekrachtiger/Sensor remlicht/Aanhangwagen/ABS, ESC/Haldex/Lichtschakelaar	10
15	Verwarmbare voorruit/ Verlichting instrumenten / Diagnosecentrale/Motorregeling/Bijkomende verwarming/AFS-koplampen/Park Pilot	10
16	Rechter xenon-koplamp	10
17	Motorregeling	10
18	Vrij	
19	Vrij	
20	Park Pilot (Parkeerhulp)/Versnellingshendel/Regeleenheid ESC	10

Nummer	Verbruiker	Ampère
21	Vrij	
22	Sensor volumetrisch alarmsysteem/ Alarmhoorn	5
23	Diagnose / Regensensor / Lichtschakelaar	10
24	Voorziening voorinstallatie trekhaak	15
25	Vrij	
26	Onderdrukpomp	20
27	RSE voeding (Dakscherm)	10
28	Ruitenwissermotor	20
29	Vrij	
30	Stopcontacten / Sigarettenaansteker	20
31	Vrij	
32	Vrij	
33	Verwarming	40
34	Vrij	
35	Vrij	
36	Vrij	
37	Vrij	
38	Vrij	
39	Regeleenheid aanhangwagen (trekhaak)	15
40	Regeleenheid aanhangwagen (knipperlicht, remen linker parkeerlicht)	20
41	Regeleenheid aanhangwagen (mistachterlicht, achteruitrijlicht en rechter parkeerlicht)	20
42	Regeleenheid bedrading BCM	20
43	Voorinstallatie trekhaak	40
44	Achterrautverwarming	25
45	Ruitbediening vooraan	30
46	Ruitbediening achter	30
47	Motor (Inhoudmeetstok , relais benzine)	15

Nummer	Verbruiker	Ampère
48	Comfortregeleenheid	20
49	Bediening verwarming	40
50	Stoelverwarming	30
51	Open dak	20
52	Koplampsproeiers	20
53	Voorziening voorinstallatie trekhaak	20
54	Taxi (voeding taximeter)	5
55	Voorziening voorinstallatie trekhaak	20
56	Taxi (voeding zender)	15
57		
58	Regeleenheid centrale vergrendeling	30

Enkele van de in de tabel vermelde elektrische verbruikers horen alleen bij bepaalde type-uitvoeringen of zijn optioneel.

Let erop dat de tabel hiervoor overeenkomt met de stand van de techniek tijdens de druk van het instructieboekje; wijzigingen zijn voorbehouden. Bij verschillen gelden altijd de gegevens van de sticker aan de binnenzijde van het zekeringsdeksel.

Zekeringenoverzicht, links in motorruimte

Zekeringen

Nummer	Verbruiker	Ampère
1	Ruitenwissers	20
2	Versnellingsbak DQ200	30
3	Regeleenheid bekabeling	5
4	ABS	20
5	Versnellingsbak AQ	15

Nummer	Verbruiker	Ampère
6	Instrumentenpaneel/stuurkolom	5
7	Contactsleutel	40
8	Radio	15
9	Telefoon/Tomtom navigator	5
10	Motorbeheer	5
	Motorbeheer	10
11	Vrij	
12	Elektronische regeleenheid	5
13	Voeding benzine-inspuitmodule	15
	Voeding dieselinspuitmodule	30
14	Spoel	20
15	Motorbeheer	5
	Pomprelais	10
16	Verlichting rechts	30
17	Claxon	15
18	Vrij	
19	Schoon	30
20	Waterpomp	10
	Pomp sensor druk voor motor 1.8	20
21 ^{a)}	Lambdasonde	15
22	Rempedaal, snelheidssensor	5
	Motorregeling	5
23 ^{a)}	Motorregeling	10
	Motorregeling	15
24	AKF, klep versnellingsbak	10
25 ^{a)}	ABS-pomp	40
26	Verlichting links	30
27 ^{a)}	Motorbeheer	40
	Motorbeheer	50

Nummer	Verbruiker	Ampère
28	Vrij	
29 ^{a)}	Ruitbediening (vooraan en achteraan)	50
	Ruitbediening (vooraan)	30
30	Contactsleutel	50

a) Stroomsterkte afhankelijk van het motortype

Vervanging van lampjes

Algemene aanwijzingen

Voordat een lampje vervangen wordt, dient de betreffende verbruiker uitgeschakeld te worden.

Het glas van de lampjes niet aanraken met de hand want de vingerafdrukken zouden verdampen als gevolg van de voortgebrachte warmte en zouden een verkorting van de levensduur van de lampjes veroorzaken en condensatie op het oppervlak van de spiegel, wat de doeltreffendheid doet verminderen.

Een lampje mag enkel vervangen worden door een lampje met dezelfde kenmerken. De aanduiding staat op de lampvoet of op het glas.

Aanbevolen wordt, in de wagen altijd een doosje met vervangingslampjes te bewaren. Ten minste de volgende lampjes zouden bewaard moeten worden, heel belangrijk voor de verkeersveiligheid.

Koplamp

Dimlicht - H7

Grootlicht - H1

Stadslicht - W5W

Knipperlicht -PY21W

Xenon¹⁾-koplampen /zelfrichtend

Dimlicht en grootlicht - D1S²⁾

Dagrijverlichting - P21W SLL

Stadslicht - W5W

Knipperlichten -PY21W

Mistlamp

Mistlamp - H3

Vast achterlicht

Stop/Stand - P21W³⁾

Knipperlicht - P21W

¹⁾ De lampen van dit type koplampen dienen te worden vervangen door een Technische Dienst, om de complexe elementen uit de wagen los te maken en het ingebouwde automatisch regelsysteem opnieuw in te stellen.

²⁾ De xenon-ontladinglampen geven een lichtstraal af die 2,5 maal intenser is en hun gemiddelde levensduur is 5 keer langer dan die van halogeenlampen waardoor ze, behalve bij abnormale storingen, nooit vervangen hoeven te worden.

³⁾ Lampje met één elektronische controledraad voor licht Stop/Stand. Bij het doorbranden zal noch de Stand noch Stop werken.

Beweegbaar achterlicht

Mistlamp (bestuurderszijde) - P21W

Achteruitrijlamp (bijrijderszijde) - P21W

Stadslicht - W5W

Zijknipperlicht

Zijknipperlicht - W5W

Kentekenplaatverlichting

Kentekenplaatverlichting - C5W

**Let op**

- Afhankelijk van de weersomstandigheden (koud, vochtig) kunnen de koplampen voor, mistlichten, achterlichten en de knipperlichten tijdelijk aanslaan. Dit heeft geen invloed op de levensduur van het verlichtingssysteem. Bij het inschakelen van de lichten, wordt de zone waarop de lichtbundel straalt, snel ontwasemd. Het is echter mogelijk dat de randen binnenin aangeslagen blijven.
- Controleer regelmatig of de verlichting van uw wagen goed werkt, met name de verlichting aan de buitenzijde van de wagen. Dat is niet alleen in het belang van uw eigen veiligheid, maar ook in het belang van de veiligheid van andere verkeersdeelnemers.
- Door de moeilijke toegang tot bepaalde lampen, dienen ze vervangen te worden door een Technische Dienst. Vervolgens wordt echter beschreven hoe te werk gegaan moet worden voor deze vervanging, met uitzondering van de mistlampen* en de verlichting van de make-up spiegel.

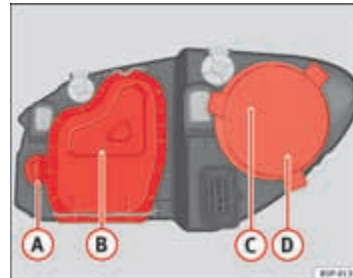
Lampjes van de koplamp

Afbeelding 177 Lampjes van de koplamp

- (A) Knipperlicht
- (B) Dimlicht
- (C) Grootlicht
- (D) Stadslicht

Lampje knipperlicht

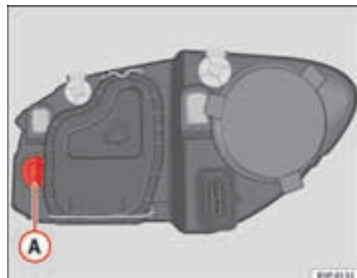

Afbeelding 178 Lampje knipperlicht

- Motorkap openen.
- Fitting ⇒ Afbeelding 178 **A** naar links draaien en trekken.
- Verwijder het lampje door te drukken op de fitting terwijl deze naar links gedraaid wordt.
- Ga in omgekeerde volgorde te werk voor de montage. ■

Lampje dimlicht

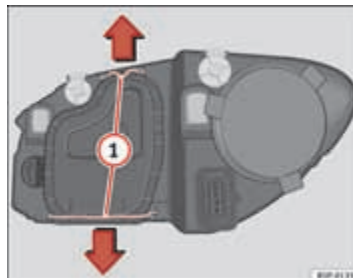

Afbeelding 179 Dimlicht

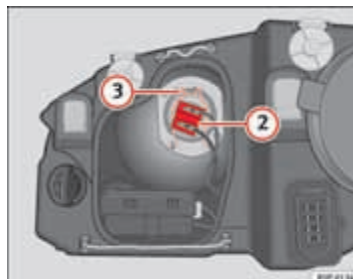

Afbeelding 180 Dimlicht

- Motorkap openen.
- De banden ⇒ Afbeelding 179 **1** verplaatsen in pijlrichting en de kap verwijderen. ►

- Stekkerverbinding ⇒ Afbeelding 180 ② van de lamp verwijderen.
- De houderveer ⇒ Afbeelding 180 ③ losmaken door de veer naar binnen en naar rechts te drukken.
- Het lampje verwijderen en het nieuwe plaatsen zodat het bevestigingsuitsteeksel van de schotel past in de uitsparing van de reflector.

Lampje grootlicht

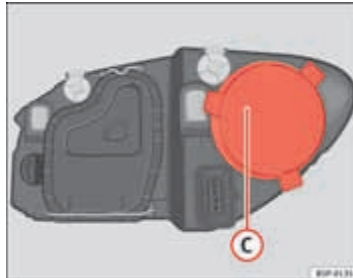

Afbeelding 181 Grootlicht

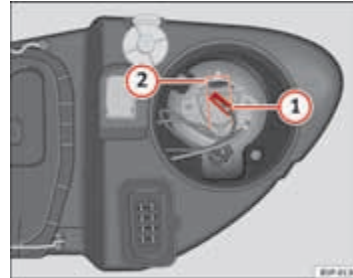

Afbeelding 182 Grootlicht

- Motorkap openen.
- Kap ⇒ Afbeelding 181 C verwijderen door eraan te trekken.
- Stekkerverbinding ⇒ Afbeelding 182 ① van de lamp verwijderen.
- De veer ⇒ Afbeelding 182 ② naar binnen en naar rechts drukken.
- Het lampje verwijderen en het nieuwe plaatsen rekening houdend met de uitsparingen van de reflector zodat dit goed vastzit.
- Ga in omgekeerde volgorde te werk voor de montage.

Lampje stadslicht

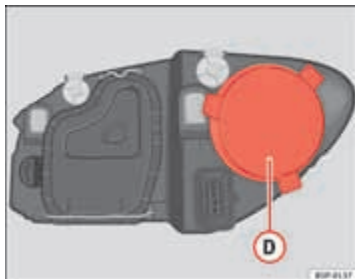

Afbeelding 183 Stadslicht

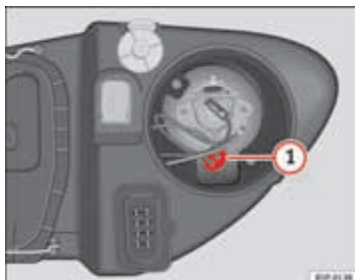

Afbeelding 184 Stadslicht

- Motorkap openen.
- Kap ⇒ Afbeelding 183 **D** verwijderen door eraan te trekken.
- Fitting ⇒ Afbeelding 184 **1** naar buiten verwijderen.

- Lampje vervangen door eraan te trekken.
- Ga in omgekeerde volgorde te werk voor de montage. ■

Achterlichten

In de carrosserie

- Knipper-, stads- en remlicht

In de achterklep

- Links: stads- en mistlicht.
- Rechts: stads- en achteruitrijlicht. ■

Knipper-, stads- en remlicht in de carrosserie

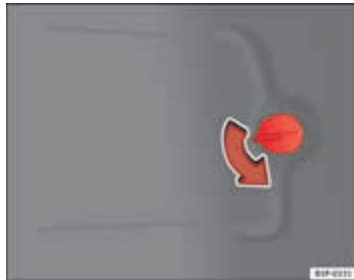

Afbeelding 185 Lichten in carrosserie



Afbeelding 186 Lichten in carrosserie

- Kap van het zijpaneel van de bagageruimte openen ⇒ Afbeelding 185.
- De fitting naar links draaien ⇒ Afbeelding 186.

- De defecte lamp verwijderen en door een nieuwe vervangen.
- In omgekeerde volgorde te werk gaan voor de montage en speciaal opletten bij het plaatsen van de fitting. ■

Stads-, mist- en achteruitrijlicht in de achterklep



Afbeelding 187 Lichten in de achterklep

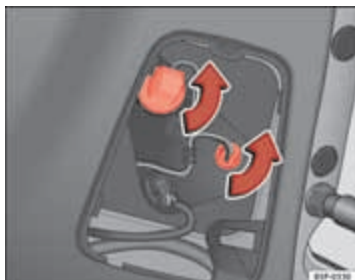

Afbeelding 188 Stadslicht

Stadslicht

- Achterklep openen.
- Deksel verwijderen door te trekken.

- Klemlijpen samendrukken en de fitting naar buiten toe verwijderen.
- De defecte lamp verwijderen en door een nieuwe vervangen.
- In omgekeerde volgorde te werk gaan voor de montage en speciaal opletten bij het plaatsen van de fitting.

Mistachter- en achteruitrijlicht

- Achterklep openen.
- Deksel verwijderen door te trekken.
- De fitting naar links draaien.
- De defecte lamp verwijderen en door een nieuwe vervangen.
- Ga in omgekeerde volgorde te werk voor de montage. ■

Zijknipperlichten

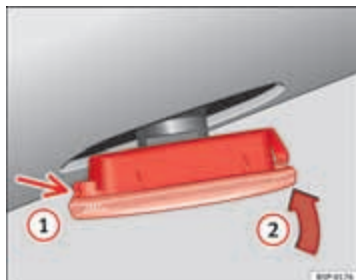

Afbeelding 189 Zijknipperlicht

- Het knipperlicht naar links of naar rechts drukken om het lampje te verwijderen.
- Fitting uit het knipperlicht nemen.
- Defecte lampje verwijderen en een nieuw lampje plaatsen.
- De fitting in de geleiding van het knipperlicht steken tot hij vastklikt.
- Knipperlicht eerst plaatsen in de opening van de carrosserie, nokken vastzetten ⇒ Afbeelding 189, pijl ①.
- Lampje plaatsen zoals aangeduid door de pijl ② ⇒ Afbeelding 189.

Lampje bagageruimte



Afbeelding 190 Licht bagageruimte

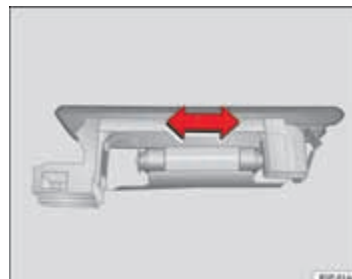

Afbeelding 191 Licht bagageruimte

- De kap verwijderen door op de rand van de binnenzijde (pijl) te drukken m.b.v. de vlakke kant van een schroevendraaier ⇒ Afbeelding 190.

- Druk zijdelings op het lampje en verwijder het uit de houder
⇒ Afbeelding 191.

Kentekenplaatverlichting



Afbeelding 192 Kentekenplaatverlichting

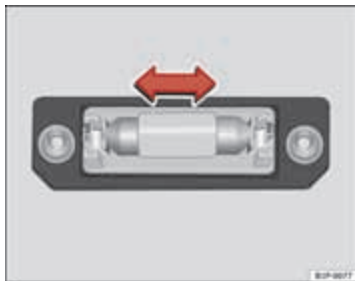

Afbeelding 193 Kentekenplaatverlichting

- Om de kap te verwijderen, de bouten ⇒ Afbeelding 192 losdraaien. ■
- Lampje verwijderen, in pijlrichting en naar buiten verplaatsen ⇒ Afbeelding 193.
- Ga in omgekeerde volgorde te werk voor de montage. ■

Zonneklepverlichting

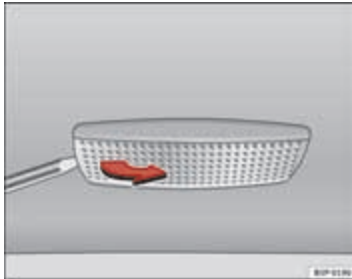

Afbeelding 194 Demontage zonneklepverlichting

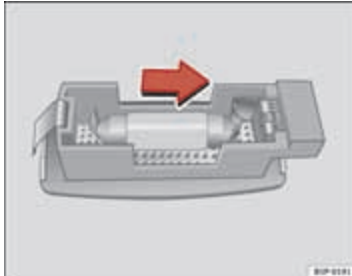

Afbeelding 195 Demontage zonneklepverlichting

- Het licht voorzichtig verwijderen, m.b.v. de vlakke zijde van de schroevendraaier, zoals aangeduid op de afbeelding ⇒ Afbeelding 195.

- Lampje verwijderen, in pijlrichting en naar buiten verplaatsen ⇒ Afbeelding 195.

Starthulp

Startkabels

De startkabels moeten voldoende doorsnede hebben.

Als de motor niet aanslaat, omdat de accu ontladen is, kunt u de accu van een andere wagen voor het starten gebruiken.

Startkabels

U hebt voor de starthulp **startkabels volgens DIN 72553** nodig (zie de gegevens van de kabelfabrikant). De doorsnede van de kabel moet bij wagens met benzinemotor ten minste 25 mm² en bij wagens met dieselmotor ten minste 35 mm² bedragen.



Let op

- Tussen de wagens mag er geen contact bestaan, anders zou de stroom al kunnen lopen, als de pluspolen worden verbonden.
- De ontladen accu moet op de juiste wijze op de elektrische installatie zijn aangesloten.

Starthulp: beschrijving

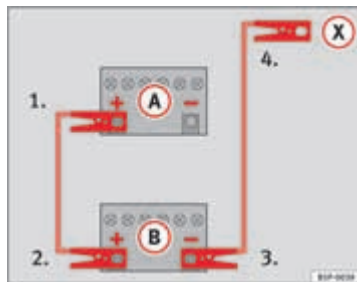

Afbeelding 196 Verbindingschema voor wagens zonder Start-stop-systeem.

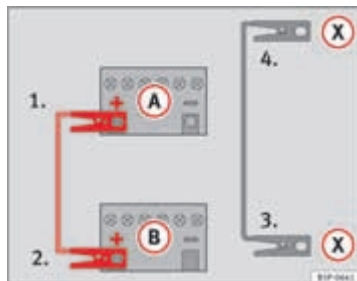

Afbeelding 197 Verbindingschema voor wagens met Start-stop-systeem.

Aansluiting startkabels

1. Bij beide wagens het contact uitschakelen ⇒ ⚠.
2. Voor wagens zonder Start-stop-systeem:

- Een uiteinde van de *rode* starthulpkabel op de pluspool (+) van de wagen met de ontladen accu klemmen (A) ⇒ Afbeelding 196.
- Het andere uiteinde van de *rode* starthulpkabel op de pluspool (+) van de stroomgevende wagen (B) klemmen.
- Een uiteinde van de *zwarte* starthulpkabel op de minpool (-) van de stroomgevende wagen klemmen (B) ⇒ Afbeelding 196.
- Sluit het andere uiteinde van de *zwarte* starthulpkabel (X) in de wagen met ontladen accu aan op een massief metalen deel vastgeschroefd aan het motorblok of aan het motorblok zelf, maar niet in de buurt van de accu (A).

3. Voor wagens met Start-stop-systeem:

- Een uiteinde van de *rode* starthulpkabel op de pluspool (+) van de wagen met de ontladen accu klemmen (A) ⇒ Afbeelding 197.
 - Het andere uiteinde van de *rode* starthulpkabel op de pluspool (+) van de stroomgevende wagen (B) klemmen.
 - Een uiteinde van de *zwarte* (X) starthulpkabel op een geschikt massapunt, een massief metalen onderdeel van het motorblok of aan het motorblok zelf ⇒ Afbeelding 197.
 - Sluit het andere uiteinde van de *zwarte* starthulpkabel (X) in de wagen met ontladen accu aan op een massief metalen deel vastgeschroefd aan het motorblok of aan het motorblok zelf, maar niet in de buurt van de accu (A).
4. Kabels zo leggen, dat ze niet door draaiende delen in de motorruimte kunnen worden geraakt. ▶

Starten

- De motor van de stroomgevende wagen starten en stationair laten draaien.
- Motor van de wagen met de ontladen accu starten en twee tot drie minuten wachten tot de motor "draait".

Startkabels verwijderen

- Vóór het losmaken van de startkabels het dimlicht - wanneer dit aan is - uitschakelen.
- In de wagen met de ontladen accu de aanjager en de achterruitverwarming inschakelen, opdat spanningspieken worden afgebouwd, die ontstaan bij het losmaken.
- Kabels bij draaiende motoren verwijderen in omgekeerde volgorde van het aansluiten.

Let erop dat de aangesloten pooltangen voldoende contact met het metaal hebben.

Als de motor niet aanslaat: na 10 seconden ophouden met starten en daarna na ca. een minuut weer starten.

ATTENTIE

- Let op de waarschuwingen bij werkzaamheden in de motorruimte ⇒ pagina 233, Werkzaamheden in de motorruimte.
- De stroomgevende accu moet dezelfde spanning (12 V) en ongeveer dezelfde capaciteit (zie tekst op de accu) hebben als de lege accu. Anders bestaat er gevaar voor explosie!

ATTENTIE (vervolg)

- Voer nooit een starthulp uit als een van de accu's bevroren is – gevaar voor explosie! Ook wanneer de accu is ontdooid, bestaat er gevaar voor verbrandingen bij het uitvloeien van accuvloeistof. Bevroren accu vervangen.
 - Ontstekingsbronnen (open vuur, sigaretten, enz) zover mogelijk uit de buurt van de accu's houden. Ontploffingsgevaar!
 - Let op de gebruiksaanwijzing van de fabrikant van de startkabels.
 - Minkabel bij de andere wagen niet direct op de minpool van de ontladen accu aansluiten. Door vonkvorming zou het knalgas dat uit de accu stroomt, kunnen ontsteken - gevaar voor explosie!
 - Minkabel bij de andere wagen niet op delen van het brandstofsysteem of op de remleidingen vastklemmen.
 - De niet-geïsoleerde delen van de pooltangen mogen elkaar niet raken. Bovendien mag de op de pluspool van de accu aangesloten kabel niet met elektrisch geleidende delen van de wagen in aanraking komen - gevaar voor kortsluiting!
 - Kabels zo leggen dat ze niet door draaiende delen in de motorruimte kunnen worden geraakt.
 - Buig u niet over de accu's - u zou verbrandingen kunnen oplopen!

Let op

De wagens mogen elkaar niet aanraken, anders zou er al bij de verbinding van de pluspolen een stroomverbinding zijn.

Aanslepen of wegslepen

Starten door aanslepen

Starthulp verdient de voorkeur boven starten door aanslepen.

Wij adviseren u om uw wagen **niet** te starten door aanslepen. In plaats hiervan, het starten met startkabels proberen ⇒ pagina 283.

Wanneer uw wagen toch door aanslepen gestart moet worden:

- De 2^e of de 3^e versnelling inschakelen.
- Koppeling ingetrapt houden.
- Contact inschakelen.
- Wanneer beide wagens in beweging zijn, de koppeling loslaten.
- Zodra de motor is aangesteld, de koppeling intrappen en de versnelling uitschakelen om te voorkomen dat men tegen de trekkende wagen rijdt.



ATTENTIE

Wanneer de wagen door aanslepen gestart wordt, is het gevaar voor een ongeval groot, bijv. doordat u tegen de trekkende wagen aanrijdt.



VOORZICHTIG

Er kan onverbrande brandstof in de katalysatoren komen, wanneer de wagen door aanslepen gestart wordt. Dit kan tot beschadigingen leiden.

Algemene aanwijzingen

Let bij gebruik van een sleepkabel op het volgende:

Bestuurder van de trekkende wagen

- Eerst langzaam wegrijden, tot de kabel strak staat. Dan voorzichtig gas geven.
- U dient voorzichtig weg te rijden en te schakelen. Is de wagen met een automatische versnellingsbak uitgerust, voorzichtig gas geven.
- Erop letten dat bij het slepen van de wagen de rembekrachtiging noch de stuurbekrachtiging in werking is. Vroeg afremmen door het pedaal voorzichtig in te trappen!

Bestuurder van de getrokken wagen

- Let erop dat de kabel strak blijft staan.

Sleepkabel of sleepstang

De sleepstang is veiliger en minder gevaarlijk, wat betreft schade die aan de wagen zou optreden. Alleen wanneer een sleepstang niet beschikbaar is, een sleepkabel gebruiken.

De sleepkabel moet elastisch zijn, zodat beide wagens zo veel mogelijk worden ontzien. Een kabel van kunstvezel of van materiaal met soortgelijke elasticiteit gebruiken.

De sleepkabel of de sleepstang uitsluitend aan de daarvoor bestemde ogen of aan de trekhaak bevestigen.

Rijwijze

Het slepen vraagt enige oefening, vooral wanneer er een sleepkabel wordt gebruikt. Beide bestuurders moeten met de bijzonderheden van het slepen vertrouwd zijn. Ongeoefende bestuurders moeten hiervan afzien.

Let er bij het rijden steeds op dat er geen ongeoorloofde trekkrachten en geen schokbelasting ontstaan. Als er over onverharde wegen wordt gesleept, bestaat altijd het gevaar dat de bevestigingsdelen overbelast raken.

Het contact van de getrokken wagen moet ingeschakeld zijn, opdat het stuurwiel niet geblokkeerd is, en de knipperlichten, de claxon, de ruitenswipers en de ruitensproeierinstallatie kunnen worden ingeschakeld.

Omdat de rembekrachtiger bij niet-draaiende motor niet werkt, moet u bij het remmen het rempedaal aanzienlijk krachtiger dan normaal intrappen.

Aangezien de stuurbekrachtiging bij niet-draaiende motor niet werkt, moet bij het sturen meer kracht worden uitgeoefend.

- Tijdens het slepen bedraagt de maximale snelheid 50 km/u.
- Tijdens het slepen bedraagt de maximale snelheid 50 km/u.

Slepen van wagens met automatische versnellingsbak

- De keuzehendel in stand "N" zetten.
- Niet harder dan 50 km/u rijden.
- Niet verder dan 50 km slepen.
- Met een takelwagen mag de wagen alleen met opgetilde voorwielen worden gesleept.



Let op

- Let bij het slepen of starten door aanslepen op de wettelijke voorschriften.
- Bij beide wagens de alarmlichten inschakelen. Let daarbij echter zo nodig op andere voorschriften.
- Een wagen met automatische versnellingsbak kan om technische redenen door aanslepen niet gestart worden.
- Als vanwege een defect de versnellingsbak van uw wagen geen smeermiddel meer bevat, mag uw wagen uitsluitend met opgetilde aangedreven wielen worden gesleept.

- Als de wagen meer dan 50 km moet worden gesleept, moet de wagen met opgetilde voorwielen vakbekwaam worden gesleept.
- Bij een wagen zonder stroom blijft de besturing vergrendeld. De wagen moet dan met opgetilde voorwielen vakbekwaam worden gesleept.
- Sleepoog altijd in de wagen meenemen Let op de aanwijzingen in ⇒ pagina 286, Starten door aanslepen. ■

Sleepoog



Afbeelding 198 Rechter-
voorkant: vastschroeven
van het sleepoog



Afbeelding 199 Vast-
schroeven van het sleep-
oog aan achterzijde

Sleepoog vastschroeven

- Neem het sleepoog uit de wagen gereedschapsset.

- Verwijder het deksel vooraan door op de linkerkant van het deksel te drukken.
- Verwijder het deksel achteraan door op de rechterkant van het deksel te drukken.
- Sleepoog in pijlrichting *linksom* tot de aanslag aan de voorzijde ⇒ Afbeelding 198 of aan de achterzijde ⇒ Afbeelding 199 in het schroefgat draaien. ■

Technische Gegevens

Beschrijving van de gegevens

Wat u moet weten

Belangrijk

De gegevens in de officiële documenten bij uw wagen hebben altijd voorrang op de gegevens in dit instructieboekje.

Alle technische gegevens in dit boekje gelden voor de modellen met standaarduitrusting in Spanje. De motor waarmee uw wagen is uitgerust, wordt vermeld op de sticker met wagengegevens in het Inspectie- en onderhoudsprogramma van de wagen.

Door meeruitvoeringen of speciale type-uitvoeringen en ook bij speciale wagens en wagens voor andere landen kunnen de aangegeven waarden afwijken.

De afkortingen die in het hoofdstuk Technische Gegevens gebruikt worden

Afkorting	Betekenis
kW	Kilowatt, aanduiding voor het motorvermogen.
pk	Paardenkracht, (verouderde) aanduiding voor het motorvermogen.
bij omw/ min	Omwentelingen per minuut van de motor (toerental).
Nm	Newtonmeter, eenheid voor het motorkoppel.
l/100 km	Brandstofverbruik in liter per 100 kilometer.
g/km	Uitgestoten hoeveelheid kooldioxide in gram per gereden kilometer.

Afkorting	Betekenis
CO ₂	Kooldioxide.
CZ	Cetan-Zahl (cetaangetal), maat voor de bepaling van de zelfontbranding van de dieselolie.
RON	Research Octane Number (octaangetal), maat voor de bepaling van de klopvastheid van benzine.

Kenmerkende wagengegevens

De belangrijkste gegevens staan op het typeplaatje en op de sticker met wagengegevens.

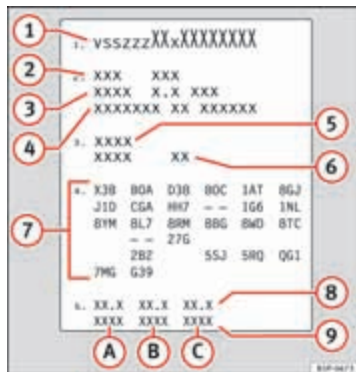

Afbeelding 200 Sticker met wagengegevens - bagageruimte

Wagens voor bepaalde landen hebben geen typeplaatje.

Typeplaatje

Het typeplaatje zit in de linkerstijl in de motorruimte.

Chassisnummer

Het chassisnummer (wagennummer) kan van buitenaf door een kijkvenster in de voorruit worden afgelezen. Het kijkvenster zit links onder in de voorruit. Het chassisnummer staat ook rechts in de motorruimte.

Sticker met wagengegevens

De sticker met wagengegevens is in de reservewielkuip in de bagageruimte aangebracht.

Op de sticker met wagengegevens staan de volgende gegevens: → Afbeelding 200

- 1 Productie-sturingsnummer
- 2 Chassisnummer (wagennummer)
- 3 Typenummer
- 4 Verklaring van typenummer/motorvermogen
- 5 Motor- en versnellingsbakcodes
- 6 Laknummer/interieurcodenummer
- 7 Meeruitvoeringscode
- 8 Verbruikswaarden
- 9 CO₂-emissiewaarden

Onderaan de sticker met wagengegevens, bij de punten 8 en 9, staan de gegevens vermeld omtrent verbruik en uitlaatgasemissie.

Verbruiks- en uitlaatgasemissiewaarden

- A Verbruik tijdens stadsverkeer (l/100 km)
CO₂-emissie (g/km) tijdens stadsverkeer
- B Verbruik buiten de bebouwde kom (l/100 km)
CO₂-emissie (g/km) buiten de bebouwde kom
- C Gewogen gemiddeld verbruik (l/100 km)
CO₂-emissie (g/km) gemiddeld

Gegevens inzake het brandstofverbruik

Brandstofverbruik

De verbruiks- en emissiewaarden op de sticker met wagengegevens zijn voor elke wagen anders.

Het brandstofverbruik en de CO₂-emissie van de wagen zijn te vinden op de sticker met wagengegevens die is bevestigd in de ruimte voor het reservewiel, in de kofferbak, alsmede aan binnenzijde van de omslag van het Onderhoudsprogramma.

De aangegeven brandstofverbruiks- en CO₂-emissiewaarden hebben betrekking op de gewichtsklasse waarin uw wagen op basis van de motor- en versnellingsbakcombinatie alsmede de specifieke uitvoering is ingedeeld, en dienen uitsluitend om de verschillende modellen onderling te kunnen vergelijken.

Het brandstofverbruik en de CO₂-emissie van de wagen hangen niet uitsluitend af van het rendement van de wagen, maar tevens van een reeks andere factoren zoals de rijstijl, de conditie van het wegdek, het verkeer op de weg, de weersomstandigheden, de belading en/of het aantal passagiers; al deze factoren hebben invloed op de gemeten waarden.

Berekening van het brandstofverbruik

Het brandstofverbruik is berekend op basis van metingen uitgevoerd door of onder toezicht van keuringsinstanties die zijn gecertificeerd door de EG conform de meest recente uitgave van de richtlijnen CE 715/2007 een 80/1268/CEE (voor gedetailleerde informatie, raadpleeg het bureau verantwoordelijk voor publicaties van de EG op EUR-Lex: © Europese Unie, <http://eur-lex.europa.eu/es/index.htm>) en gelden voor het leeggewicht van de wagen.



Let op

In de praktijk kunt u, t.g.v. alle zojuist genoemde factoren, verbruikswaarden verkrijgen die afwijken van de berekende waarden aan de hand van de geldende Europese richtlijnen.

Gewichten

De waarde voor het leeggewicht geldt voor het basismodel met 90% gevulde brandstoftank zonder optionele uitrusting. De aangegeven waarden zijn inclusief een gewicht van 75 kg voor de bestuurder.

Bij speciale modellen en meeruitvoering of door het naderhand monteren van accessoires kan het leeggewicht toenemen ⇒ ⚠.



ATTENTIE

- **Let erop dat bij het vervoer van zware voorwerpen de rij-eigenschappen door verplaatsing van het zwaartepunt wijzigen - gevaar voor ongelukken! Pas uw rijstijl en de snelheid steeds aan de omstandigheden aan.**
- **Overschrijd nooit de toelaatbare asbelastingen en het toelaatbare totaalgewicht. Wanneer de toelaatbare asbelasting resp. het toelaatbare totaalgewicht worden overschreden, kunnen de rij-eigenschappen van de wagen veranderen en dit kan mogelijk tot ongevallen, lichamelijk letsel en wagenschade leiden.**

Rijden met aanhangwagens

Aanhangwagengewichten

Aanhangwagengewichten

De door ons vrijgegeven aanhangwagengewichten en kogeldrukken zijn in het kader van tussentijdse tests bepaald volgens exact vastgelegde criteria. De vrijgegeven aanhangwagengewichten gelden voor wagens in de EU en altijd tot een maximale snelheid van 80 km/u (in uitzonderingsgevallen tot 100 km/u). Bij wagens voor andere landen kunnen deze waarden afwijken. U moet altijd uitgaan van de gegevens in het kentekenbewijs ⇒ ⚠.

Kogeldruk

De *maximaal* toelaatbare kogeldruk mag niet hoger zijn dan **75 kg**.

In het belang van de rijveiligheid adviseren wij tijdens het rijden de maximaal toelaatbare kogeldruk te benutten. Een te geringe kogeldruk heeft een negatieve invloed op het rijgedrag van de wagen met aanhangwagens.

Als de maximaal toelaatbare kogeldruk niet kan worden gehaald (bijv. bij kleine, lege en lichte eenassige aanhangwagens resp. tandemhangwagens met een asafstand kleiner dan 1,0 m), is ten minste 4% van het daadwerkelijke aanhangwagengewicht als kogeldruk wettelijk voorgeschreven.



ATTENTIE

- Om veiligheidsredenen is het niet aanbevolen 80 km/u te overschrijden. Dit is ook geldig voor deze landen waarin het toegestaan is met een hogere snelheid te rijden.
- Overschrijd nooit het toelaatbare aanhangwagengewicht en de toelaatbare kogeldruk. Wanneer de toelaatbare gewichten overschreden worden, veranderen de rij-eigenschappen van de wagen waardoor mogelijk ongevallen, lichamelijk letsel en wagenschade veroorzaakt worden. ■

Technische gegevens

Vloeistofniveaus controleren

Het peil van de verschillende vloeistoffen van de wagen dient regelmatig gecontroleerd te worden. De vloeistoffen niet onderling verwisselen, omdat dit ernstige schade aan de motor tot gevolg heeft.

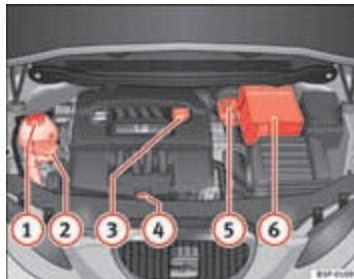

Afbeelding 201. Afbeelding met de plaats van de elementen

- ① Koelvloeistofexpansiereservoir
- ② Ruitensproeiervloeistofreservoir
- ③ Vulopening motorolie
- ④ Peilstok motorolie
- ⑤ Remvloeistofreservoir
- ⑥ Startaccu onder afdekking

Het controleren en bijvullen van de vloeistoffen wordt bij de eerder genoemde onderdelen uitgevoerd. Deze handelingen worden beschreven op ⇒ pagina 233.

Overzicht in tabelvorm

Nadere verklaringen, aanwijzingen en beperkingen op de technische gegevens vindt u vanaf ⇒ pagina 289

Benzinemotor 2.0 155 kW (211 pk). Voorwielaandrijving

Motorgegevens

Vermogen in kW (pk)	per min	155 (211)/ 5300-6200
Maximum koppel	in Nm per min	280/ 1700 - 5200
Aantal cilinders / cilinderinhoud	in cm ³	4/ 1984
Brandstof		Super 95 ROZ/Normaal 91 ROZ ^{a)}

^{a)} Met licht vermogensverlies

Rendement

Topsnelheid	in km/u	220
Acceleratie 0-80 km/u	in sec	5,5
Acceleratie 0-100 km/u	in sec	7,7

Gewichten

Toelaatbaar totaalgewicht	in kg	2150
Rijklaar gewicht (met bestuurder)	in kg	1606
Toegestane voorasbelasting	in kg	1115
Toegestane achterasbelasting	in kg	1055
Toegestane dakbelasting	in kg	75

Aanhangwagengewichten

Aanhangwagen ongeremd	in kg	750
Aanhangwagen geremd op hellingen tot 8%	in kg	1650
Aanhangwagen geremd op hellingen tot 12%	in kg	1400

Benzinemotor 2.0 155 kW (211 pk). Vierwielaandrijving

Motorgegevens

Vermogen in kW (pk)	per min	155 (211)/5300-6200
Maximum koppel	in Nm per min	280/ 1700 - 5200
Aantal cilinders / cilinderinhoud	in cm ³	4/ 1984
Brandstof		Super 95 ROZ/Normaal 91 ROZ ^{a)}

^{a)} Met licht vermogensverlies

Rendement

Topsnelheid	in km/u	218
Acceleratie 0-80 km/u	in sec	5,3
Acceleratie 0-100 km/u	in sec	7,6

Gewichten

Toelaatbaar totaalgewicht	in kg	2205
Rijklaar gewicht (met bestuurder)	in kg	1661
Toegestane voorasbelasting	in kg	1140
Toegestane achterasbelasting	in kg	1085
Toegestane dakbelasting	in kg	75

Aanhangwagengewichten

Aanhangwagen ongeremd	in kg	750
Aanhangwagen geremd op hellingen tot 8%	in kg	1650
Aanhangwagen geremd op hellingen tot 12%	in kg	1650

Dieselmotor 1,6 TDI CR 77 kW (105 pk) DPF met/zonder Start&Stop

Motorgegevens

Vermogen in kW (pk)	per min	77 (105) / 4400
Maximum koppel	in Nm per min	250 / 1500 - 2500
Aantal cilinders / cilinderinhoud	in cm ³	4 / 1598
Brandstof		Gas-oil volgens DIN EN 590, min. 51 CZ

Rendement

Topsnelheid	in km/u	177
Acceleratie 0-80 km/u	in sec	8,3
Acceleratie 0-100 km/u	in sec	12,6

Gewichten

Toelaatbaar totaalgewicht	in kg	2049
Rijklaar gewicht (met bestuurder)	in kg	1505
Toegestane voorasbelasting	in kg	1045
Toegestane achterasbelasting	in kg	1035
Toegestane dakbelasting	in kg	75

Aanhangwagengewichten

Aanhangwagen ongeremd	in kg	740
Aanhangwagen geremd op hellingen tot 8%	in kg	1500
Aanhangwagen geremd op hellingen tot 12%	in kg	1400

Dieselmotor 2.0 TDI CR 103 kW (140 pk) roetfilter. Vierwielaandrijving

Motorgegevens

Vermogen in kW (pk)	per min	103 (140) / 4200
Maximum koppel	in Nm per min	320 / 1750 - 2500
Aantal cilinders / cilinderinhoud	in cm ³	4 / 1968
Brandstof		Gas-oil volgens DIN EN 590, min. 51 CZ

Rendement

Topsnelheid	in km/u	193
Acceleratie 0-80 km/u	in sec	6,9
Acceleratie 0-100 km/u	in sec	10,2

Gewichten

Toelaatbaar totaalgewicht	in kg	2159
Rijklar gewicht (met bestuurder)	in kg	1615
Toegestane voorasbelasting	in kg	1110
Toegestane achterasbelasting	in kg	1070
Toegestane dakbelasting	in kg	75

Aanhangwagengewichten

Aanhangwagen ongeremd	in kg	750
Aanhangwagen geremd op hellingen tot 8%	in kg	1650
Aanhangwagen geremd op hellingen tot 12%	in kg	1650

Dieselmotor 2.0 TDI CR 125 kW (170 pk) roetfilter. Vierwielaandrijving

Motorgegevens

Vermogen in kW (pk)	per min	125 (170) / 4200
Maximum koppel	in Nm per min	350/1750-2500
Aantal cilinders / cilinderinhoud	in cm ³	4 / 1968
Brandstof		Gas-oil volgens DIN EN 590, min. 51 CZ

Rendement

Topsnelheid	in km/u	204
Acceleratie 0-80 km/u	in sec	5,9
Acceleratie 0-100 km/u	in sec	8,7

Gewichten

Toelaatbaar totaalgewicht	in kg	2159
Rijklaar gewicht (met bestuurder)	in kg	1615
Toegestane voorasbelasting	in kg	1110
Toegestane achterasbelasting	in kg	1070
Toegestane dakbelasting	in kg	75

Aanhangwagengewichten

Aanhangwagen ongeremd	in kg	750
Aanhangwagen geremd op hellingen tot 8%	in kg	1650
Aanhangwagen geremd op hellingen tot 12%	in kg	1650

Afmetingen en vulhoeveelheden

Afmetingen		
Lengte, Breedte	4.493 mm/1.778 mm	
Hoogte bij leeggewicht	1.615 mm	
Uitstekende delen vooraan en achteraan	940 mm/977 mm	
Wielbasis	2.578 mm	
Draaicirkel	10,7	
Spoorbreedte	Vorig	Volgend
	1.534 mm	1.519 mm
	1.542 mm	1.527 mm
Vulhoeveelheden		
Brandstoftank	60 l Reserve 8l	
Ruitensproeiervloeistofreservoir/ bij koplampsproeiers	3 l/5,5 l	
Bandenspanning		
Zomerbanden:		
De correcte bandenspanning staat op een sticker aan de binnenzijde van de tankklep.		
Winterbanden:		
De bandenspanning van deze banden is zoals die van de zomer plus 0,2 bar.		



Trefwoordenlijst

A

Aandrijfslipregeling controlelampje	90
Aanhangwagen	
Rijden met een aanhangwagen	211
Aanhangwagengewichten	292
Aanhangwagenknipperlichten controlelampje	126
Aanslepen	286
Aantal zitplaatsen	19
Aanwijzingen	210
ABS	198
controlelampje	85
Accessoires	228
Accu	248
laden	249
vervangen	249
Winterse omstandigheden	248
Accuvloeistof	249
Accuvloeistofpeil controleren	249
Achterbank	144
Achterklep	112
controlelampje	89
Noodopenen	113
Achterlichten	278
Achterruiwverwarming	
2C-Climatronic	168
Verwarmingdraden	219

Achteruitkijkspiegel	135
Achteruitversnelling versnellingsbak	183
Afdichtingen	219
Afdichtrubbers	219
Afslepen	286
AFS (bochtverlichting)	124
Afvoer	
airbags	33
gordelspanners	29
Airbagafdekkingen	37
Airbags buiten werking stellen	
frontairbag aan bijrijderszijde	45
Airbagsysteem	31
controlelampje	33
frontairbags	35
hoofdairbags	42
zijairbags	39
Airconditioning	
algemene aanwijzingen	172
Airconditioning*	
2C-Climatronic	167
Akoestisch parkeerhulpsysteem	191
Akoestisch signaal	20
Alarmlichten	124
Alarmsysteem	110
uitschakelen	110
Alcantara	223

Antiblokkeersysteem	198
controlelampje	85
Antidiefstalbouten	264
Antislipregeling op de aangedreven wielen ..	198
Antivries	240
Aquaplanning	254
Asbak*	154
ASR	198
Controlelampje	90
Autolok	
Onderhoudsmiddelen	215
Automatisch dimmende binnenspiegel	
Uitschakelen dimfunctie	135
Automatisch dimmende binnenspiegel*	
Inschakelen dimfunctie	135
Automatische regeling	
2C-Climatronic	169
Automatische rijlichtregeling	120
Automatische versnellingsbak	
Kickdown	189
Automatische versnellingsbak / automatische versnellingsbak DSG	184
Automatische wasstraat	216

B

Bagagenet	149
Bagagerek/dakdragersysteem*	161

Bagageruimte	158	Benzine	231	Brandstoftank	
<i>zie ook</i> Bagageruimte beladen	17	rijden in het buitenland	210	<i>zie</i> Brandstofreserve	83
Bagageruimte beladen	17	Benzinemotor starten	177, 178	Brandstofverbruik	207, 290
Banden	251	Benzinetoevoegingen	232	Brandstofvoorraad	
Banden en velgen		Bestuurder		meter	60
afmetingen	256	<i>zie</i> Juiste zithouding	10, 11, 12	Brandstof: besparen	207
Bandenreparatieset	261, 267	Bestuurdersplaats	57	Buitenspiegels schoonmaken	219
Bandenspanning	251	Bevestigingsogen	18	Buitemtemperatuur	67
Verlaging	253	Bijrijder			
Bandenspanning controleren	252	<i>zie</i> Juiste zithouding	10, 11, 12		
Bedieningselementen		Bijrijdersairbags buiten werking stellen	45		
elektrische ruitbediening	114	veiligheidsaanwijzingen	46	C	
Bedieningselementen aan het stuurwiel audio-systeem		Binnenverlichting	127	CD-wisselaar	146
audio-uitvoering	92	Binnenverlichting achterin	129	Centrale vergrendeling	100
audio + telefoon uitvoering	92	Binnenverlichting voorin type 1		Automatisch ontgrendelen*	102
Bedieningselementen aan het stuurwiel radio-navigatiesysteem		Licht inschakelen	127	Automatisch vergrendelen door onbedoeld openen	103
audio-uitvoering	97	Licht uitschakelen	127	Automatisch vergrendelen door snelheid en automatisch ontgrendelen	102
audio + telefoon uitvoering	97	Binnenverlichting voorin type 2		Veiligheidsontgrendelen	103
Bekerhouder achterin*		Licht inschakelen	128	Veiligheidsontgrendelen*	102
Armleuning*	151	Biodiesel	232	Cetaantal	232
Bekerhouder voorin	150	Biodieselbrandstof	232	Chassisnummer	290
Bekleding van de zitplaatsen		Bochtverlichting		Circulatiefunctie	
natuurlederen bekleding schoonmaken en verzorgen	225	dynamisch	124	2C-Climatronic	171
Bekleding van de zittingen		Bodembescherming	221	Claxon	57
kunstleer	226	Brandblusser*	158	Climatic*	164
reinen van Alcantara	223	Brandstof		Climatronic	
reinen van de bekleding van de rugleuningen	223	Benzine	231	algemene aanwijzingen	172
reinen van de met stof beklede portierpanelen	223	diesel	232	Comfortopenen	
		Brandstofreserve	83	ruiten	116
		waarschuwingstekst	69		

Comfortsluiten			
ruiten	116		
schuif-/kanteldak	118		
Conserveringsmiddelen	215		
Contactsleutel	176		
Contactslot	176		
Controlelampje	33		
Snelheidsregelsysteem	89		
Controlelampje banden	86		
Controlelampjes	79		
Controlelijst			
stoelbekleding	223		
Cruise control	193		
Cruise control*			
Volledige uitschakeling van het systeem	196		
D			
Dagrijverlichting	121		
activeren	121		
deactiveren	121		
Dakantenne*	229		
Dampstraler	217		
Dashboard	57		
Dashboardkastje	146		
Dashboard schoonmaken	226		
Diesel	232		
Dieselmotor			
winterse omstandigheden	233		
Differentieel van de aandrijf-as			
XDS	199		
Digitale klok	61		
Dimlicht	119		
Display (weergave zonder waarschuwings- of informatieteksten)	62		
Druknop voor centrale vergrendeling			
ontgrendeling	103		
vergrendeling	103		
Dynamische lichtbundel-hoogteverstelling	123		
Dynamo			
controlelampje	86		
E			
EDS	200		
controlelampje	85		
Eigenschappen van de olie	237		
Elektrische stuurbekrachtiging			
controlelampje	89		
Elektronische stabilisatie	199		
Elektronische Stabiliserings Controle	90		
beschrijving	175		
Elektronische Stabiliserings Controle (ESC)			
controlelampje	90		
Elektronische startblokkering	91, 177		
Elektronisch sperdifferentieel	200		
controlelampje	85		
ESC	90, 175, 199		
zie ook Elektronische Stabiliserings Controle	175		
F			
Frontairbags	35		
beschrijving	35		
veiligheidsaanwijzingen	38		
werking	36		
Frontale aanrijdingen en natuurkundige wetten	21		
Functie noodremmen	125, 197		
G			
Gereedschap	260		
Geschikte schoenen dragen	16		
Gevaar van een kinderzitje op de bijrijdersstoel	32		
Gevarendriehoek en verbanddoos	157		
Gevaaren wegens het niet gebruiken van de veiligheidsgordel	22		
Gordelhoogteverstelling	28		
Gordelspanners	29		
controlelampje	33		
GRA	193		
Grootlicht	119, 126		
controlelampje	84		
Grootlichtsignaal	126		
H			
Handmatige bediening			
2C-Climatronic	170		
Handrem	189		
controlelampje	88		
Waarschuwinglampje	190		

HBA	197	ISOFIX-systeem	53	Kledinghaken	150
Hogedrukreiniger	217			Klimaatbeheersing*	164
Hoofddairbags	42	J		Klok	61
beschrijving	42			Knipperlichten	126
veiligheidsaanwijzingen	43	Juiste stand van de hoofdsteunen	13	controlelampje	84, 126
werking	43	Waarom de hoofdsteunen op de juiste stand?	14	Controlelampje	84
Hoofdsteunen				Knop	
Correcte instelling	139	Juiste zithouding		Schuif-/kanteldak	117
regeling schuine stand	140	bestuurder	10	Koelvloeistof	240, 241
uitbouwen	140	bijrijder	11, 12	controlelampje	68
verstellen	140	verkeerde zithouding	15	Koelvloeistofpeil	241
Houten decor schoonmaken	226			controlelampje	83
Hulpinrichting bij het remmen op hellingen ..	191	K		Koelvloeistoftemperatuur	
Hydraulische remkrachtassistent	197	Kanteldak	117	controlelampje	83
		Katalysator	206	meter	60
		Kenmerkende wagengegevens	290	veiligheidsaanwijzingen	83
		Kentekenplaatverlichting	282	Koelvloeistof van de motor	
		Keuzehendelstanden	184	G 12 plus-plus	240
		Keuzehendelvergrendeling	185	G 13	240
I		Kinderzitjes	49	Specificaties	240
Identificatienummer	290	bevestigen	52	Koelvloeistofverlies	241
In- en uitschakelen van		groep 0 en 0+	49	Koegelkop	212
Start-Stop	181	groep 1	50	Koplampen	
Indicatie van de aanbevolen versnelling	63	groep 2	50	koplampsproeiers*	134
Informatieteksten op het display	68	groep 3	50	mistlampen	119
Informatie van de multifunctie-indicatie		indeling in groepen	49	rijden in het buitenland	210
Aanwijzingen van de geheugens	66	ISOFIX-systeem	53	Kriksteunen	
Inrijden		op de bijrijdersstoel	32	Sideskirts met deksel	266
Motor	205	Toptether-systeem	53	Kunststof delen	218
Inrolbare hoedenplank	159	Veiligheidsaanwijzingen	47	Kunststof delen schoonmaken	226
Instrumenten	59	Klaptafeltje*	147		
Instrumenten- en schakelaarverlichting	123				
Instrumentenverlichting	57				
Interieurluchtfilter	172				
Interval-wissen voorruit	131				

L	Milieu-aanwijzing		Multifunctioneel verplaatsbaar opbergvak*	153
Lade	vervuilingen voorkomen	231	Functies	153
Lampjes van de koplamp	Milieubewust rijden	207	Inbouwen	152
Leeslampjes achterin	Mistachterlicht		Openen	153
Leeslampjes voorin	controlelampje	83	Sluiten	153
Lekbestendige banden	Controlelampje	119	Ulbouwen	152
Levensduur van de banden	Mistlampen	119		
Licht	Mobiele telefoon	229		
Lichtbundel-hoogteverstelling	Motor		N	
Lichtmetalen velgen schoonmaken	inrijden	205	Nieuwe sleutels	107
Looprichtinggebonden banden	Motorkap	235	Noodopenen	
Luchtcirculatiefunctie	Motorkoelvlloeistof	240	portieren	110
Airconditioning (handbediend)	Motorolie	236		
	bijvullen	239	O	
	eigenschappen van de olie	237	Octaangetal	231
	Oliepeil controleren	238	Olie	236
	specificaties	236	Oliepeil controleren	238
	verversen	239	Oliepeilstok	238
M	Motorliedruk		Olie verversen	239
Meedraaiende koplampen	controlelampje	68, 88	Onderdelen	228
Menu instrumentenpaneel	Motorregeling		Onderhoud	
Menu Licht en zicht	controlelampje	84	airbags	33
Menu van het instrumentenpaneel	Motorruimte		Onderhoud van chroom	220
Menu configuratie	werkzaamheden in de motorruimte	233	Onderhoud van wagen	
Menu's van het instrumentenpaneel	Motorruimte schoonmaken	221	Stoffering behandelen	223
Hoofdmenu	Motor starten	177, 178	Ontluchtingsgleuven	18
Menu status van de wagen	na leeggereden brandstoftank	179	Opbergvak	
Voorbeeld voor het gebruik van de menu's	Motorstoring		bijrijderszijde	146
Met de hand wassen	controlelampje	84	Middenarmleuning	146
MFA	Motor uitzetten	179	voorstoelen	147
Middenarmleuning	Multifunctie-indicatie	65	Opbergvak in de bagageruimtevloer	149
Milieu				
Milieuvriendelijkheid				

Opbergvak in het plafond*	148	Remblokken	205	Rolgordijn	130
Opbergvakken		Remmen	205	Rugleuning van de stoelen naar voren klappen	145
Overige opbergvakken	150	Remblokken versleten	86	Ruiten	114
Opbergvak voor wagensdocumentatie	146	Rempedaal		Ruiten schoonmaken	219
Openen en sluiten	112	Controlelampje	91	Ruitensproeiervloeistof	243
Aanpassing	104	Remsysteem	246	controlelampje	85
Overzicht		Rembekrachtiger	202	Ruitenwisser	
controlelampjes	79	Remmen	202	ruitenisserblad achterruit vervangen	245
dashboard	57	waarschuwingslampje	88	Ruitenwisserbladen	
instrumenten	59	Remvloeistof	246	schoonmaken	219
Overzicht van de motorruimte	293	controlelampje	68	Ruitenwisserbladen voorruit vervangen	244
		verversen	247	Ruitenwissers	131
		Remweg	205	ruitenisserbladen voorruit vervangen	244
		Reparatie		Ruitenwissers voor de voorruit	131
		airbags	33	Ruitenwisser voor de achterruit	134
Parkeerlicht	126	Reservesleutel	107		
Parkeren	190	Reservewiel	261		
Pedalen	16	Rijden			
Pollenfilter	172	met een aanhangwagen	212		
Portieren		rijden in het buitenland	210	S	
controlelampje	89	Zuinig / Milieubewust	207	Safe-beveiliging	101
Kindersloten	106	Rijden in het buitenland	210	Schakelaar	
Portieren noodsluiten	105	koplampen	210	Alarmlichten	124
Portiergreep binnenzijde	57	Rijden met aanhangwagen	292	buitenspiegels	136
Portierslotcilinders	220	Rijden met automatische versnellingsbak / automatische versnellingsbak DSG*	186	Lichtschakelaar	119
Profiel diepte	254	Rijprogramma's	184	Schakelaars	
		Rijveiligheid	8	elektrische ruitbediening	114
		Roetfilter voor dieselmotoren	207	Schakelaarverlichting	57
		Roetneerslag in de deeltjesfilter voor Dieselmotoren*		Schakelbak	183
		controlelampje	84	Schakelen	
				zie Schakelbak	183
				Schakelschema	183
				Schuif-/kanteldak	117

Selectief openen*	102	Starthulp: beschrijving	284	Tire Mobility System (Bandenreparatieset) ..	261
Service-interval-indicatie	63	Startkabels	283	Toerenteller	61
servotronic	203	Steker extra audio-ingang: AUX-IN	156	Toptether-systeem	53
Sigarettenaansteker*	155	Steker MEDIA-IN*	157	Trekhaak	212
Sleepoog	286, 288	Sticker met wagengegevens	290	Trekhaak naderhand inbouwen	212
Sleutel met afstandsbediening synchroniseren	109	Stoelbekleding Controlelijst	223	Typeplaatje	290
Sleutel met radiografische afstandsbediening toetsen	108	Stoelen verstellen	138		
Sleutels	107	Stoel verstellen	144	U	
Slijtagemerktokens	254	Stoelverstelling	141	Uitlaatgascontrolesysteem controlelampje	89
Sloten	220	Stoelverwarming	142	Uitlaatgasreinigingssysteem	206
Sluit-/openingsautomaat Elektrische ruitbediening	115	Stoffering Stoffering behandelen	223	Uitval gloeilampje controlelampje	87
Sluitkrachtbegrenzing ruiten	115	Stoffilter	172		
schuif-/kanteldak	118	Stopcontacten	155	V	
Sneeuwkettingen	258	Storing in het sperdifferentieel (EDS) controlelampje	90	Veiligheidsaanwijzingen	
Snelheidsregelsysteem Controlelampje	89	Stuurbevestiging	203	airbags	33
Sperddifferentieel	200	Stuurhoogteverstelling	174	bijrijdersairbags buiten werking stellen ...	46
Spiegels binnenspiegel	135	Stuurinrichting	174	frontairbags	38
buitenspiegels	136	stuur blokkeren	176	Gebruik van kinderzitjes	47
make-upspiegel	130	T		gebruik van veiligheidsgordels	23
Sproeiervloeistof	243	Tank brandstofvoorraad	60	gordelspanners	29
Stadslicht	119	reservelampje	60	hoofdairbags	43
Stalen velgen schoonmaken	220	tankinhoud	60	koelvlloeistoftemperatuur	83
Start-Stop werking	180	tankklep openen	230	zijairbags	41
Starten door aanslepen	286	Tanken	230	Veiligheidsgordel losmaken	27
Starthulp	283	Technische wijzigingen	228	Veiligheidsgordels	19
		Tire Mobility System (bandenreparatieset) ..	267	controlelampje	19
				instelling	25
				niet vastgegespt	22

veiligheidsaanwijzingen	23	Verzorgen en schoonhouden	215
Verkeerd omgespjt	28	Verzorging van de wagen	
Veiligheids gordels bieden bescherming	23	Alcantara	223
Veiligheids gordels schoonmaken	227	bekleding van de rugleuningen	223
Veiligheidsvoorzieningen	7	Buitenzijde	216
Veilig rijden	7	elektrisch verstelbare zittingen	223, 224
Veilig vervoeren van kinderen	47	kunstleer	226
Verloop van gordelband		met stof beklede portierpanelen	223
bij zwangere vrouwen	27	zittingen met airbagonderdelen	223, 224
veiligheids gordels	26	zittingen met verwarming	223, 224
Versnellingen schakelen in de tiptronic-stand	188	Vierwielaandrijving	201
Vervanging lampen achterlichten		Vloermatten	16
Knipper-, stads- en remlicht in de carrosserie	279	Volumetrische sensor	
Stads-, mist- en achteruitrijlicht in de achterklep	280	Activering	111
Vervanging lampjes achterlichten		Deactivering	111
lampje bagageruimte	281	Voorbeelden voor het gebruik van de menu's	
Vervanging lampjes hoofdkoplamp		Hoofdmenu openen	70
lampje knipperlicht	276	Voorbeeld van gebruik van de menu's	
Vervanging lampjes koplamp		Menu Configuratie met bedieningselementen aan het stuurwiel openen	71
lampje dimlicht	276	Menu Configuratie met de MFA-hendel openen	70
lampje grootlicht	277	Voorbeeld voor het gebruik van de menu's	
lampje stadslicht	278	Het menu Winterbanden openen	71
Vervanging van lampjes		Het menu Winterbanden verlaten	71
achterlichten	278	Snelheidswaarschuwing in- en uitschakelen	71
algemene aanwijzingen	274	Snelheidswaarschuwing programmeren	71
lampjes van de koplamp	275	Vóór elke rit	8
Vervanging van onderdelen	228	Vóorgloeisysteem	179
Verwarmbare voorstoelen	142	controlelampje	84
Verwarming	162	Voorstoelen verstellen	
Verwisselen van een wiel	262	Lendensteun verstellen	141

W

Waar moet u op letten voordat u gaat rijden? ..	8
Waarom de hoofdsteunen op de juiste stand? ..	13
Waarom de juiste zithouding?	31
Waarom veiligheidsgordels?	19, 21, 31
Waarschuwingen op het display	68
Waarschuwinglampjes	79
Waarschuwinglampje veiligheidsgordel	19
Waarschuwingmelding	
Geel	68, 81
Waarschuwingmeldingen	
Rood	68, 81
Waarschuwingssymbolen	81
Waarschuwingstoel	176
Wagengereedschap	
houder	260
Wagenlak	
conserveren	218
polijsten	218
Wagennummer	290
Wagen verzorgen	
Natuurleer	225
Wagen wassen	216
Wassen met een hogedrukreiniger	217
Wassen van de wagen	216
Wat beïnvloedt de rijveiligheid negatief?	8
Water	
Waarschuwingstekst	69
Weergave kilometers	63
Werkzaamheden in de motorruimte	233

Wielbouten	264
aanhaalmoment	257
Wiel demonteren en monteren	266
Wieldoppen	263
Wijzigingen	228
Winterbanden	258
Winterse omstandigheden	
dieselmotor	233
Wis-/was-automaat voor de achterraut	134
Wis-/was-automaat voor de voorruit	131

Z

Zekeringen	270
Zijairbags	39
beschrijving	39
veiligheidsaanwijzingen	41
werking	40
Zithouding van de inzittenden	10
Zoemer	126, 176
Zonnekleppen	129
Zonnescherm	
schuif-/kanteldak	117
Zuinig rijden	207

SEAT S.A. is voortdurend bezig alle uitvoeringen en modellen verder te ontwikkelen. Wij vragen u dan ook begrip voor het feit dat er zich op ieder moment wijzigingen in de geleverde wagen kunnen voordoen voor wat betreft vorm, uitrusting en techniek. Er zijn op basis van de gegevens, illustraties of beschrijvingen in deze handleiding geen rechten te ontleen.

De teksten, afbeeldingen en voorschriften in deze handleiding zijn gebaseerd op de stand van de informatie op het moment van het ter perse gaan. Fouten of weglatingen uitgezonderd, is de informatie in deze handleiding geldig op de datum van het ter perse gaan van deze uitgave.

Herdruk, weergave of vertaling, hetzij gedeeltelijk of in zijn geheel, is niet toegestaan tenzij SEAT hiervoor uitdrukkelijk schriftelijk haar toestemming heeft gegeven.

SEAT behoudt zich alle rechten voor volgens de Wet omtrent het "Copyright".

 Dit papier is vervaardigd met celstof die zonder chloor gebleekt is.

© SEAT S.A. - Herdruk: 15.07.12

Hollandés 5P8012003HM (07.12) (GT9)



5P8012003HM

