



INSTRUKTIEBOEK

Ateca



Over dit boekje

Dit instructieboekje beschrijft de **uitrusting** van de wagen op het moment van het ter perse gaan. Sommige uitrustingsdelen die hier na worden beschreven, zullen later worden geïntroduceerd of zijn slechts beschikbaar op bepaalde afzetmarkten.

Dit is een algemeen instructieboekje het gamma ATECA. Daarom maken sommige van de hier beschreven uitrustingen of functies geen deel uit van alle types of varianten van dit model. Deze kunnen verschillen of gewijzigd worden, al naargelang de technische vereisten of marktomstandigheden. Deze verschillen kunnen onder geen beding beschouwd worden als misleidende reclame.

De **afbeeldingen** zijn een standaardweergave en kunnen enigszins afwijken ten opzichte van uw wagen.

De **richtingaanduidingen** (links, rechts, voor, achter) die in dit instructieboekje genoemd worden, zijn gerelateerd aan de rijrichting van de wagen, tenzij anders aangegeven.

Het **audiovisuele materiaal** heeft enkel tot doel de gebruikers te helpen om een aantal functies van de wagen beter te begrijpen. Het dient niet ter vervanging van de handleiding. Raadpleeg de handleiding voor complete informatie en waarschuwingen.

***** De **met een asterisk gemarkeerde uitvoeringen** worden alleen in bepaalde uitvoeringen van het model standaard ingebouwd, worden alleen voor sommige uitvoeringen als optie geleverd, of worden alleen in bepaalde landen aangeboden.

® De **registreerde handelsmerken** zijn aangegeven met ®. Wordt dit symbool niet aangegeven, dan houdt dit niet in dat het geen geregistreerd merk betreft.

>> Geeft aan dat het onderwerp op de volgende bladzijde doorgaat.



Belangrijke aanwijzingen op de aangegeven pagina



Meer gedetailleerde inhoud op de aangegeven pagina



Algemene informatie op de aangegeven pagina

SOS



Noodinformatie op de aangegeven pagina
Audiovisuele materiaal op de aangegeven pagina



ATTENTIE

Teksten met dit symbool bevatten informatie over uw veiligheid en wijzen op gevaarlijke situaties die kunnen leiden tot ongevallen of verwondingen.



VOORZICHTIG

Teksten met dit symbool attenderen u op mogelijke schade aan uw wagen.



Milieu-aanwijzing

In teksten met dit symbool staan aanwijzingen over milieubescherming.



Let op

In teksten met dit symbool staat extra informatie.

Dit boek is onderverdeeld in de volgende zes grote delen:

1. De essentie
2. Veiligheid
3. Noodgevallen
4. Besturing
5. Tips
6. Technische gegevens

Aan het eind van de handleiding vindt u een alfabetische inhoudsopgave waarmee u snel de gewenste informatie kunt vinden.

Voorwoord

Lees dit instructieboekje en de bijbehorende bijlagen aandachtig door zodat u snel met de bediening van uw wagen vertrouwd raakt.

Naast regelmatig onderhoud en verzorging van de wagen, draagt ook een correcte bediening ertoe bij dat de wagen zijn waarde behoudt.

Om veiligheidsredenen dient u altijd rekening te houden met de informatie over accessoires, wijzigingen en vervanging van onderdelen.

Bij verkoop van de wagen dient u de complete boorddocumentatie aan de nieuwe eige-

naar te overhandigen. Deze hoort bij de wagen.

In deze handleiding heeft u toegang tot de informatie via:

- Thematische inhoudsopgave met de algemene structuur van de handleiding per hoofdstuk.
- Visuele inhoudsopgave, waar grafisch staat aangegeven op welke pagina de "essentiële" informatie gevonden kan worden en die wordt uitgebreid in de overeenkomstige hoofdstukken.

- Alfabetische inhoudsopgave, met tal van termen en synoniemen die het zoeken naar informatie vergemakkelijkt.

ATTENTIE

Houd rekening met de belangrijke veiligheidswaarschuwingen met betrekking tot de voorairbag van de bijrijder » pag. 84, Belangrijke aanwijzingen voor de voorairbag van de bijrijder.



Gerelateerde video's

	Altijd verboden	» pag. 118		Zelfstandig rijden	» pag. 210 » pag. 230 » pag. 239
	Intelligente oplossingen	» pag. 234 » pag. 246 » pag. 263		Handsfree	» pag. 123 » pag. 131 » pag. 275
	Verlichting	» pag. 139			

Inhoudsopgave

De essentie	5	Juste zithouding van de inzittenden	66	Communicatie en multimedia	116
Buitenaanzicht	5	Pedaalruimte	70	Bedieningselementen op het stuurwiel*	116
Buitenaanzicht	6	Veiligheidsgordels	71	Multimedia	118
Binnenaanzicht (stuur links)	7	Waarom veiligheidsgordels?	71	Openen en sluiten	119
Binnenaanzicht (stuur rechts)	8	Hoe worden veiligheidsgordels goed vastge- gespt?	75	Centrale vergrendeling	119
Werking	9	Gordelspanners	76	Anti-diefstal alarmsysteem*	129
Openen en sluiten	9	Airbagsysteem	77	Achterklep (kofferbak)	131
Vóór elke rit	12	Korte inleiding	77	Elektrische ruitbediening	134
Airbags	15	Veiligheidsaanwijzingen voor de airbags	79	Glazen dak*	136
Kinderzitjes	18	Airbags buiten werking stellen	81	Lichten en zicht	139
De auto starten	24	Veilig vervoer van kinderen	84	Lichten	139
Lichten en zicht	24	Veiligheid van kinderen	84	Zicht	147
Easy Connect0	27	Kinderzitjes	85	Ruitenwisser voor en achter	148
Bestuurdersinformatiesysteem	30	Noodgevallen	88	Achteruitkijkspiegel	150
Ritgegevens	34	Zelfhulp	88	Stoelen en hoofdsteunen	152
Snelheidsregelsysteem	38	Wagengereedschap, bandenafdichtset*	88	Stoelen en hoofdsteunen verstellen	152
Controlelampjes	40	Bandenreparatie	88	Functies van de stoelen	153
Versnellingshendel	42	Noodontgrendeling/-vergrendeling	90	Vervoeren en praktische uitrustingen	156
Airconditioning	44	Ruitenwisserbladen vervangen	91	Opbergvakken	156
Controle van niveaus	50	Motor starten door slepen en auto wegsle- pen	91	Bagage opbergen	158
Noodgevallen	53	Zekeringen en lampjes	96	Dakdragersysteem	163
Zekeringen	53	Zekeringen	96	Airconditioning	166
Lampen	54	Lampen vervangen	99	Verwarming, ventilatie en koeling	166
Wat te doen bij lekke band	54	Gloeilampjes vooraan vervangen	100	Interieurvoorverwarming (extra verwar- ming)*	171
En wiel verwisselen	56	Gloeilampjes achteraan vervangen	102	Rijden	175
Sneeuwkettingen	59	Bedienen	107	Knop voor het starten en afzetten van de mo- tor	175
Noodslepen van de wagen	60	Bestuurdersgedeelte	107	Remmen en parkeren	180
Starthulp	61	Overzicht	106	Schakelbak	187
Ruitenwisserbladen vervangen	62	Instrumenten en controlelampjes	109	Automatische versnellingsbak/automatische versnellingsbak DSG*	188
Veiligheid	65	Instrumenten	109	Inrijden en zuinig rijden	195
Veilig rijden	65	Controlelampjes	113	Motormanagement en uitlaatgasreinigingssys- teem	198
Veilig op weg	65	Inleiding tot het Easy Connect-systeem*	115	Aanwijzingen voor het rijden	199
Rijadviezen	65	Systeeminstellingen (CAR)*	115		

Systemen ter ondersteuning van de bestuurder	200	Intelligente techniek	292
Start/stop-systeem*	200	Elektromechanische stuurinrichting	292
Bergafdaalhelp (HDC)	202	Vierwielaandrijving	292
Auto Hold-functie	203	Energiemanagement	293
Snelheidsregelsysteem (GRA)*	204	Controleren en bijvullen	295
Snelheidsbegrenzer	206	Tanken	295
Adaptive Cruise Control ACC (automatische afstandsregeling)*	210	Brandstof	296
Omgevingsbewakingssysteem (Front Assist) inclusief City noodremfunctie en voetgangersherkenning*	220	AdBlue®	298
Rijstrookassistent (Lane Assist)*	227	Motorruimte	300
Filehulpsysteem	230	Motorolie	302
Noodhulpsysteem (Emergency Assist)	232	Koelsysteem	305
Dodehoekhulp (BSD) met uitparkeerhulp (RCTA)*	234	Remvloeistof	306
SEAT-rijmodi (SEAT Drive Profile)*	239	Reservoir ruitensproeiervloeistof	306
Verkeerstekenerkenning*	242	Accu	307
Vermoeidheidsherkenning (advies om een pauze te nemen)*	245	Wielen	310
Inparkeersysteem (Park Assist)*	246	Wielen en banden	310
Parkeerhulp Plus (Park Pilot)*	254	Bandenspanningscontrolesysteem	314
Parkeerhulp (Park Pilot)*	260	Noodreservewiel	317
Omgevingcamerasysteem (Top View Camera)*	263	Winterservice	318
Achteruitrijhulp (Rear View Camera)*	268	Technische gegevens	320
Trekhaak voor aanhangwagens en aanhangwagens*	272	Technische kenmerken	320
Rijden met aanhangwagen	272	Belangrijk	320
Aanwijzingen	283	Voornaamste wagenkenmerken	320
Verzorging en onderhoud	283	Gegevens inzake het brandstofverbruik	321
Accessoires en technische wijzigingen	283	Rijden met aanhangwagen	322
Verzorging en reiniging	284	Wielen	322
Verzorging van de wagen, buitenzijde	284	Motorgegevens	324
Verzorging interieur van de wagen	288	Afmetingen	331
		Trefwoordenlijst	333

Buitenaanzicht

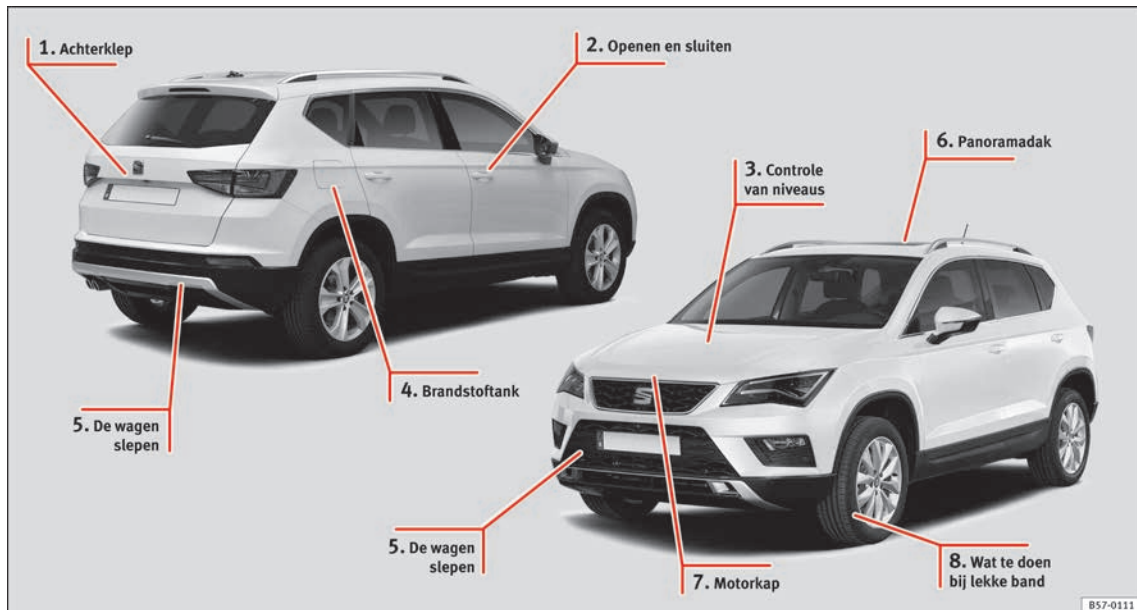

① » pag. 10

② » pag. 9

③ » pag. 50

④ » pag. 50

⑤ » pag. 60

⑥ » pag. 12

⑦ » pag. 11

⑧ » pag. 54

Buitenaanzicht

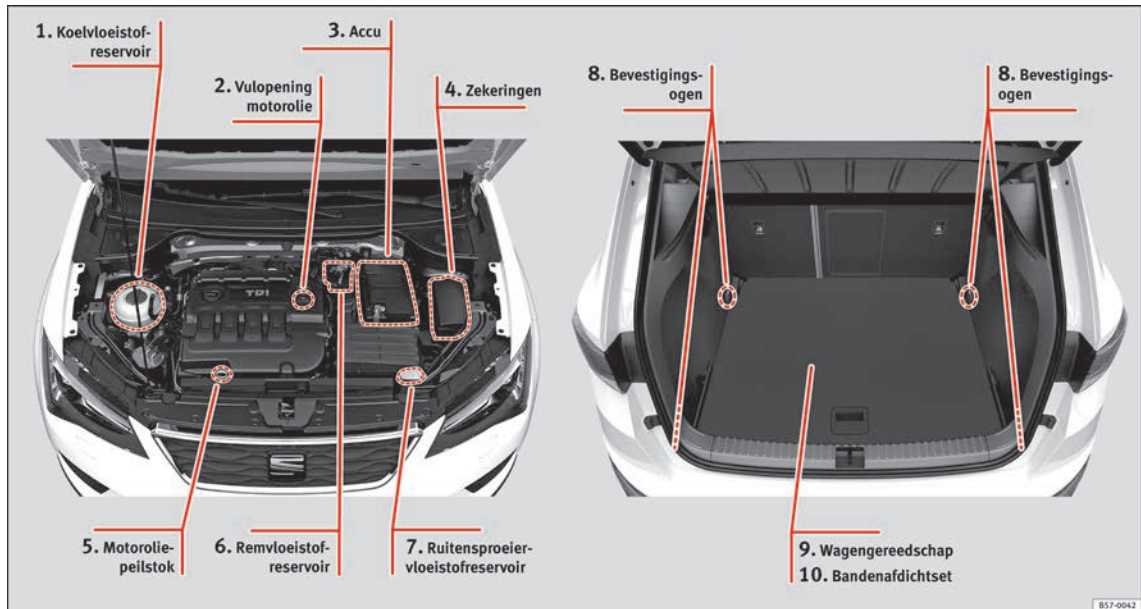

① » pag. 51

② » pag. 50

③ » pag. 52

④ » pag. 53

⑤ » pag. 50

⑥ » pag. 52

⑦ » pag. 52

⑧ » pag. 160

⑨ » pag. 56

⑩ » pag. 55

Binnenaanzicht (stuur links)

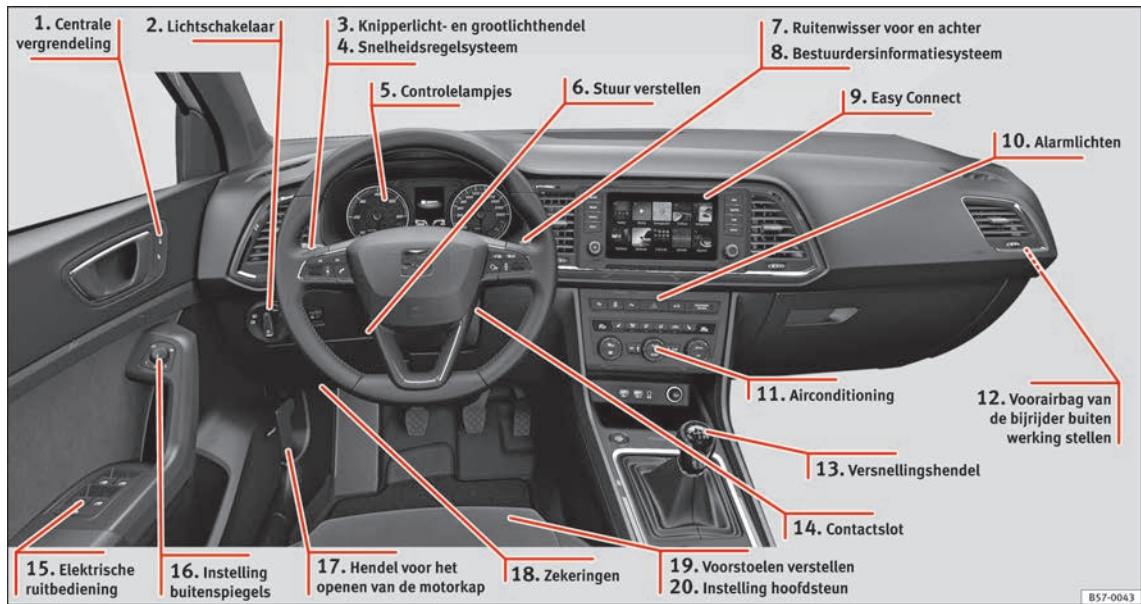

- ① » pag. 9
- ② » pag. 24
- ③ » pag. 25
- ④ » pag. 38

- ⑤ » pag. 40
- ⑥ » pag. 15
- ⑦ » pag. 26
- ⑧ » pag. 30

- ⑨ » pag. 27
- ⑩ » pag. 25
- ⑪ » pag. 44
- ⑫ » pag. 16

- ⑬ » pag. 42
- ⑭ » pag. 24
- ⑮ » pag. 12
- ⑯ » pag. 14

- ⑰ » pag. 11
- ⑱ » pag. 53
- ⑲ » pag. 12
- ⑳ » pag. 13

Binnenaanzicht (stuur rechts)

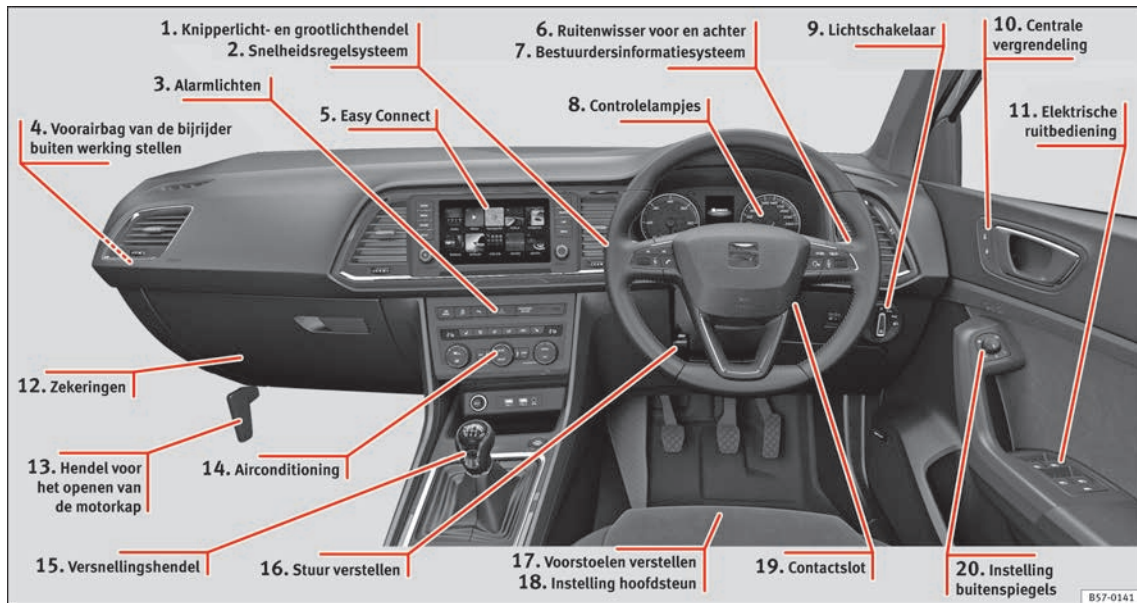

B57-0141

- ① » pag. 25
- ② » pag. 38
- ③ » pag. 25
- ④ » pag. 16

- ⑤ » pag. 27
- ⑥ » pag. 26
- ⑦ » pag. 30
- ⑧ » pag. 40

- ⑨ » pag. 24
- ⑩ » pag. 9
- ⑪ » pag. 12
- ⑫ » pag. 53

- ⑬ » pag. 11
- ⑭ » pag. 44
- ⑮ » pag. 42
- ⑯ » pag. 15

- ⑰ » pag. 12
- ⑱ » pag. 13
- ⑲ » pag. 24
- ⑳ » pag. 14

Werking

Openen en sluiten

Portieren



Afb. 1 Sleutel met afstandsbediening: toetsen.



Afb. 2 Bestuurdersportier: knop centrale vergrendeling.

Ver- en ontgrendelen met de sleutel

- Vergrendelen: drukken op de knop **>>> afb. 1.**
- De wagen vergrendelen zonder alarmsysteem: een tweede maal drukken op de knop **>>> afb. 1** gedurende de volgende 2 seconden.
- Ontgrendelen: drukken op de knop **>>> afb. 1.**
- Achterklep ontgrendelen: de knop **>>> afb. 1** gedurende minstens 1 seconde ingedrukt houden.

Ver- en ontgrendelen met de schakelaar van de centrale vergrendeling

- Vergrendelen: drukken op de knop **>>> afb. 2.** Geen enkel portier wordt geopend van buitenaf. U kunt de portieren van binnen ontgrendelen door tweemaal aan de slotgreep te trekken.
- Ontgrendelen: drukken op de knop **>>> afb. 2.**



>>> in Beschrijving op pag. 120



>>> pag. 119

SOS

>>> pag. 9, **>>>** pag. 10

Bestuurdersportier ontgrendelen of vergrendelen

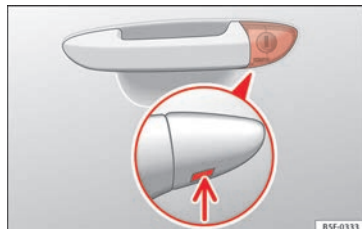

Afb. 3 Portiergreep aan bestuurderzijde: verborgen slotcilinder.

Als de centrale vergrendeling uitvalt, kan het bestuurdersportier via de slotcilinder worden vergrendeld en ontgrendeld.

Bij het handmatig vergrendelen van het portier, zullen alle andere portieren automatisch vergrendelen. Bij het handmatig ontgrendelen zal uitsluitend het portier van de bestuurder worden ontgrendeld. Volg de instructies m.b.t. de inbraakbeveiliging **>>>** pag. 119 op.

- De sleutelbaard van de wagensleutel uitklappen **>>>** pag. 120.
- Steek de sleutelbaard in de onderste opening van de klep op de portiergreep aan bestuurderzijde **>>> afb. 3** (pijl) en til de klep op. **>>**

- Voer de sleutelbaard in de slotcilinder en ontgrendel of vergrendel de wagen.

Bijzonderheden

- Het alarmsysteem blijft geactiveerd bij ontgrendelde wagens. Het alarm zal echter nog niet afgaan »» pag. 119.
- Na het openen van portier aan bestuurderszijde van portier heeft u 15 sec. om het contact in te schakelen. Daarna gaat het alarm af.
- Contact inschakelen. De elektronische wegrijblokkering herkent een geldige sleutel en schakelt het alarmsysteem uit.

Let op

Het alarmsysteem wordt niet geactiveerd wanneer de wagen met de sleutelbaard vergrendeld wordt »» pag. 119.

Noodvergrendeling van de portieren zonder slotcilinder



Afb. 4 Portier noodvergrendelen.

Als de centrale vergrendeling uitvalt, moeten de portieren zonder slotcilinder apart worden vergrendeld.

Aan de voorzijde van het bijrijdersportier zit een noodvergrendeling (alleen zichtbaar bij geopend portier).

- Afdekkap uit de opening trekken.
- De sleutel in de gleuf in de binnenkant steken en naar rechts (rechterportier) resp. naar links (linkerportier) draaien tot tegen de aanslag.

Nadat het portier is vergrendeld, kan het portier niet meer van buitenaf worden geopend. Het portier kan van binnenuit worden ontgrendeld en geopend door eenmaal aan de slotgreep te trekken.

Achterklep

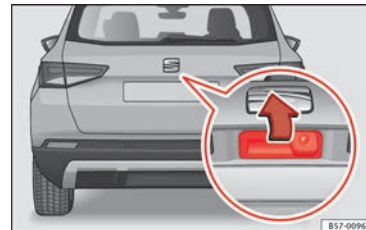

Afb. 5 Achterklep: handgreep



Afb. 6 Achterklep: toets om de klep te sluiten.

De werking van de achterklepontgrendeling is elektrisch*. Wordt geactiveerd door licht te drukken op de handgreep »» **afb. 5**.

Om de status vergrendelen/ontgrendelen te wijzigen, drukt u op de drukknop  of op de toets  »» **afb. 1** van de sleutel met afstandsbediening.

Is de achterklep open of niet juist gesloten, dan wordt dit op het display van het instrumentenpaneel weergegeven.* Als bij het rijden met een snelheid van meer dan 6 km/u (4 mpu) de achterklep wordt geopend, klinkt ook een waarschuwingssignaal*.

Openen en sluiten

- De achterklep openen: op de handgreep drukken. De klep wordt automatisch geopend.
- De achterklep sluiten: houd de klep met een van de handgrepen van de binnenbekleding vast en sluit ze door ze naar anderen te brengen, of druk op de knop in de klep* » **afb. 6.**



» in Automatische blokkering van achterklep op pag. 134



» pag. 131

SOS

» pag. 11

Noodontgrendeling van de achterklep

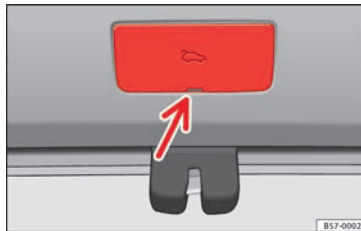

Afb. 7 Bagageruimte rechtsachter: toegang tot de noodontgrendeling.



Afb. 8 Bagageruimte rechtsachter: noodontgrendeling.

De achterklep kan van binnenuit worden noodontgrendeld.

- Met de sleutelbaard de afdekking eruit wippen » **afb. 7.**

- Om de achterklep te ontgrendelen, de autosleutel in de richting van de pijl drukken met behulp van de sleutelbaard » **afb. 8.**

Motorkap

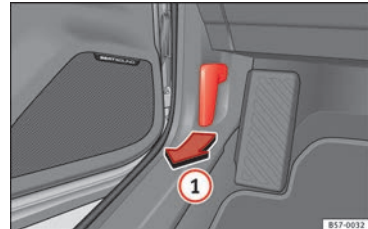

Afb. 9 Ontgrendelingshendel in de voetenruimte van de bestuurder.

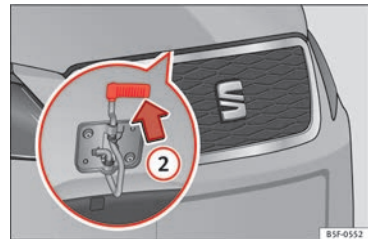

Afb. 10 Hendel onder de motorkap. »

- Motorkap openen: aan de hendel onder het dashboard » » **afb. 9** ① trekken.
- Motorkap oplichten. Druk de knop onder de motorkap naar boven » » **afb. 10** ②. De vanghaak wordt zo ontgrendeld.
- De motorkap kan nu geopend worden. De motorkapsteun losmaken en in de daarvoor bedoelde plaats van de motorkap vastzetten.



» » ⚠ in Werken in de motorruimte op pag. 301



» » pag. 300

Knoppen in het bestuurdersportier

- ① Ruit van het portier linksvoor
- ② Ruit van het portier rechtsvoor
- ③ Ruit van het portier linksachter
- ④ Ruit van het portier rechtsachter
- ⑤ Veiligheidsschakelaar voor het uitschakelen van de ruitbedieningsknoppen in de achterportieren



» » ⚠ in De ruiten openen en sluiten op pag. 134



» » pag. 134

- Sluiten: de toets naar voren duwen ①.
- Omhoogklappen: het achterste deel van de toets ② indrukken.
- Omlaag brengen: het achterste deel van de toets ③ indrukken.



» » ⚠ in Inleiding tot thema op pag. 136



» » pag. 136

Elektrische ruitbediening*

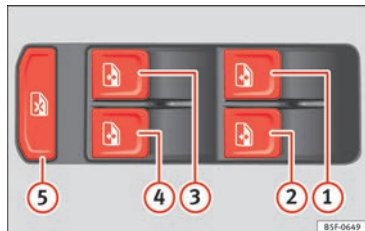

Afb. 11 Deel van het bestuurdersportier: bedieningselementen van de ruiten.

- De ruit openen: op de knop drukken.
- De ruit sluiten: aan de knop trekken.

Panoramadak*

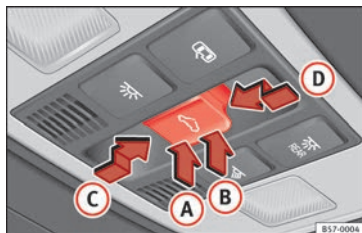

Afb. 12 In de hemelbekleding: toets van het glazen dak.

- Ontgrendelen: de toets naar achteren duwen ①.

Vóór elke rit

Voorstoelen handmatig verstellen

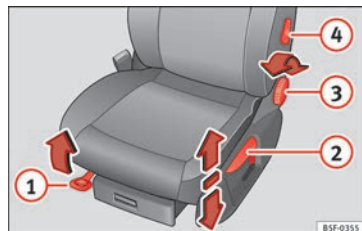

Afb. 13 Voorstoelen: handmatig verstellen van de stoel.

- ① Vooruit/achteruit: trek aan de hendel en verschuif de stoel.

- ② Omhoog/omlaag: trek de hendel omhoog of duw deze omlaag.
- ③ Rugleuning schuiner zetten: draai aan het bedieningsknop.
- ④ Lendensteun: hendel in de gewenste stand brengen.



» » ⚠ in Stoelen handmatig verstellen op pag. 152

Bestuurdersstoel elektrisch verstellen*

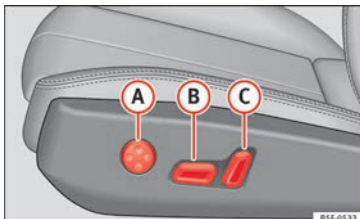

Afb. 14 Bestuurdersstoel: elektrische verstelling van de stoel.

- Ⓐ Lendensteun verstellen: de toets volgens de gewenste stand indrukken.
- Ⓑ Stoel omhoog/omlaag: toets omhoog/omlaag indrukken. Om de voorkant van de zitting in te stellen de knop vooraan omhoog/omlaag drukken. Om de

achterkant van de zitting in te stellen de knop achteraan omhoog/omlaag drukken.

Stoel vooruit/achteruit: toets naar voren/achteren indrukken.

- Ⓒ Rugleuning schuiner/minder schuin: toets naar voren/achteren indrukken.



» » ⚠ in Bestuurdersstoel elektrisch verstellen* op pag. 152

Hoofdsteun verstellen

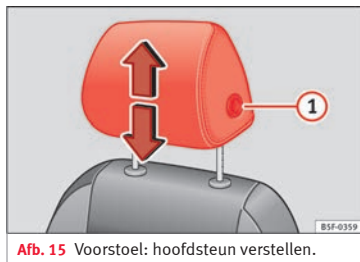

Afb. 15 Voorstoel: hoofdsteun verstellen.

- De hoofdsteun aan de zijanten vastnemen met beide handen en tot in de gewenste stand omhoog duwen. Om de hoofdsteun te verlagen hetzelfde doen en daarbij drukken op de knop aan de zijkant ①.



» » ⚠ in Juiste stand van de hoofdsteunen voorin op pag. 69



» » pag. 69, » » pag. 152

De veiligheidsgordel vast- en losgespen

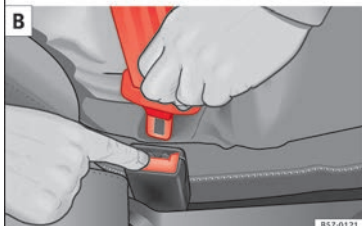
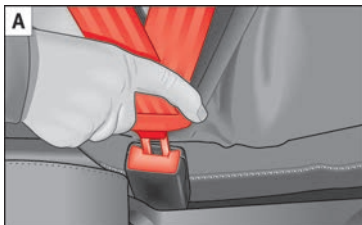

Afb. 16 De slotgesp van de veiligheidsgordel aanbrengen en verwijderen.

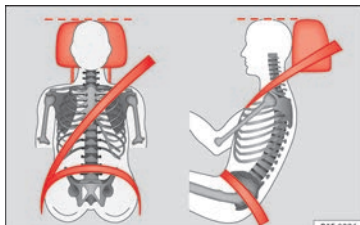

Afb. 17 Juist verloop van de gordelband en een juiste stand van de hoofdsteun van voren en opzij gezien.

Om de veiligheidsgordel te verstellen bij de schouder, regelt u de hoogte van de stoelen.

Het schoudergedeelte goed in het midden, nooit over de hals. De veiligheidsgordel ligt vlak en strak op het bovenlichaam.

Het heupgedeelte loopt over het bekken, nooit over de buik. De veiligheidsgordel ligt vlak en strak op het bekken.



» pag. 73



» pag. 75

Gordelspanners

Bij een botsing worden de veiligheidsgordels van de voorstoelen en de beide buitenste zitplaatsen achterin¹⁾ automatisch strak getrokken.

De gordelspanner kan slechts eenmaal worden geactiveerd.



» ⚠ in Onderhoud en afvoer van de gordelspanners op pag. 76



» pag. 76

Buitenspiegels verstellen

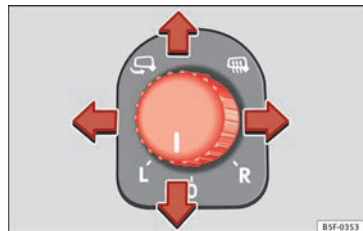

Afb. 18 Deel van het bestuurdersportier: bediening van de buitenspiegel.

¹⁾ Naargelang de uitvoering/markt.

Buitenspiegels verstellen: knop naar de gewenste stand draaien:

L/R Door de knop naar de juiste stand te brengen, stelt u de buitenspiegel aan de zijde van de bestuurder (L, links) en aan de zijde van de bijrijder (R, rechts) in de gewenste richting in.

 Naargelang de uitrusting worden de buitenspiegels verwarmd volgens de buitentemperatuur.

 Spiegels inklappen.



»  in Buitenspiegels verstellen op pag. 151



» pag. 150

Stuur verstellen

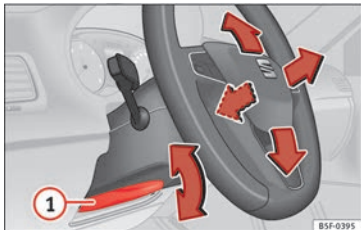

Afb. 19 Hendel linksonder aan de stuurkolom.

• Positie van het stuur verstellen: de hendel » **afb. 19**  omlaag trekken, het stuur naar de gewenste positie bewegen en de hendel opnieuw omhoog brengen tot het sluitpunt.



»  in Stuurwiel afstellen op pag. 67

Airbags

Voorairbags

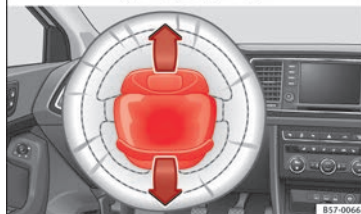

Afb. 20 Bestuurdersairbag in het stuurwiel.



Afb. 21 Bijrijdersairbag in het dashboard.

De frontairbag van de bestuurder bevindt zich in het stuurwiel » **afb. 20** en die van de bijrijder in het dashboard » **afb. 21**. De airbags zijn gemarkeerd met het opschrift "AIRBAG".

De airbagafdekkingen worden bij het activeren van de bestuurders- en bijrijdersairbag geopend en blijven aan het stuurwiel en het dashboard zitten » **afb. 20** » **afb. 21**.

De frontairbags bieden als aanvulling op de veiligheidsgordels extra bescherming voor »

het hoofd- en rompgedeelte van de bestuurder en bijrijder bij zware frontale botsingen » **▲** in Voorairbags op pag. 79.

De speciaal ontwikkelde luchtzak laat onder belasting van de inzittende gecontroleerd gas uitstromen. Zo worden het hoofd en bovenlichaam zachter opgevangen door de airbag. Na een aanrijding is de luchtzak derhalve zo ver leeggelopen dat het zicht naar voren weer vrij is.



» pag. 79

De voorairbag van de bijrijder buiten werking stellen



Afb. 22 Schakelaar voorairbag aan bijrijderszijde.

Om de voorairbag van de bijrijder buiten werking te stellen:

- Bijrijdersportier openen.
- De sleutel in de overeenkomstige gleuf van de schakelaar voor deactivering steken.
- De sleutel blijft ongeveer $\frac{3}{4}$ van zijn lengte zitten (maximaal).
- De sleutel draaien en zijn stand veranderen naar **OFF**. Niet te veel kracht uitoefenen. Indien u moeilijkheden ondervindt, controleert u of de sleutel tot de aanslag is ingestoken.
- Ten slotte kijken naar het controlelampje op het dashboard, waar **PASSENGER AIR BAG OFF** staat aangegeven moet het opschrift **OFF** verschijnen.



» **▲** in Schakelaar voorairbag aan bijrijderszijde op pag. 83



» pag. 83

Knieairbag*



Afb. 23 Aan de bestuurderszijde: plaats van de airbag voor de knieën.



Afb. 24 Aan de bestuurderszijde: werksgebied van de airbag voor de knieën.

De airbag voor de knieën bevindt zich aan de zijde van de bestuurder, onderaan in het dashboard » **afb. 23**. De airbags zijn gemarkeerd met het opschrift "AIRBAG".

De rood gemarkeerde zone (werkingsgebied) » **afb. 24** wordt bedekt met de airbag bij activering ervan. In dit gebied mogen nooit voorwerpen geplaatst of bevestigd worden.



» pag. 79

Zij-airbags*

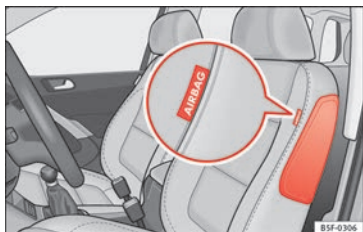

Afb. 25 Zij-airbag in de bestuurdersstoel.

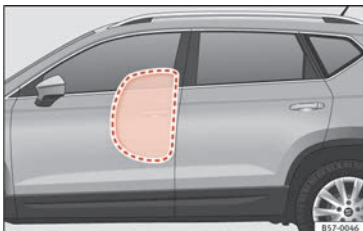

Afb. 26 Volledig geactiveerde zij-airbags aan de linkerwagzijde.

De zijairbags zitten in de rugleuningvulling van de bestuurdersstoel » **afb. 25** en van de bijrijdersstoel. De inbouwplaatsen zijn gemarkeerd door het opschrift "AIRBAG" bovenaan de rugleuningen.

De zij-airbags bieden in aanvulling op de veiligheidsgordels extra bescherming voor het bovenlichaam van de inzittenden bij zware botsingen van opzij » **⚠ in Zijairbags* op pag. 80.**

Bij botsingen van opzij wordt door de zij-airbags het gevaar op lichamelijk letsel voor de inzittenden gereduceerd aan de zijde waar de impact plaatsvindt. Behalve hun gewone beschermende functie hebben de veiligheidsgordels ook de taak om de inzittenden bij een aanrijding van opzij zo op hun plaats te houden dat de zij-airbags maximale bescherming kunnen bieden.



» pag. 80

Hoof dairbags*



Afb. 27 Plaats van de hoof dairbags.

De hoof dairbags zitten aan beide zijden in het interieur boven de portieren » **afb. 27** en zijn gemarkeerd met de opschriften "AIRBAG".

De hoof dairbags bieden als aanvulling op de veiligheidsgordels extra bescherming voor het bovenlichaam van de inzittenden bij zware botsingen van opzij » **⚠ in Hoof dairbags* op pag. 81.**



» **⚠ in Hoof dairbags* op pag. 81**

Kinderzitjes

Belangrijke aanwijzingen voor de voorairbag van de bestuurder



Op de zonneklep van de bestuurder en/of achterste omlijsting van het bestuurdersportier zit een sticker met belangrijke informatie over de airbag aan de bestuurderszijde.



»  in Belangrijke aanwijzingen voor de voorairbag van de bestuurder op pag. 85



» pag. 84

Bevestiging van het kinderzitje

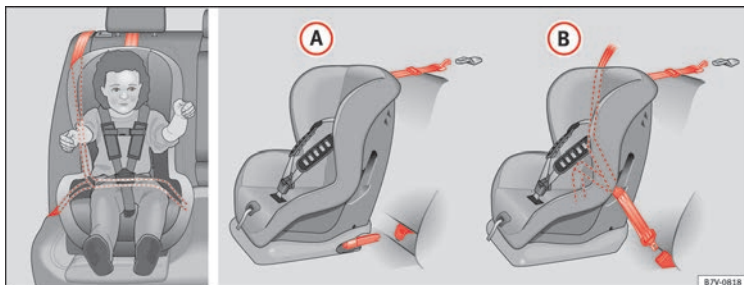

Afb. 30 Op de achterbank: mogelijkheden voor inbouw van het kinderzitje.

Afbeelding » **afb. 30 A** toont de basisbevestiging van het kinderzitje met de bevestigingsringen onderaan en de bevestigingsgordel bovenaan. Afbeelding » **afb. 30 B** toont de bevestiging van het kinderzitje met de veiligheidsgordel van de wagen.

Kinderzitjes met het opschrift **universeel** op het oranje label mogen met de veiligheidsgordel worden bevestigd op de zitplaatsen die in onderstaand overzicht met een **U** gemarkeerd zijn.

- *Bij bijrijdersstoel zonder hoogteregeling:* de bijrijdersstoel moet zo ver mogelijk naar achteren geplaatst worden¹⁾.
- *Bij bijrijdersstoel met hoogteregeling:* de bijrijdersstoel moet zo ver mogelijk naar achteren en naar boven geplaatst worden¹⁾.

Voor het juiste gebruik van de kinderzitjes op de plaatsen achterin moeten de rugleuningen voorin worden afgesteld tot er geen contact meer is met het zitje indien die tegen de rijrichting in geplaatst is. Bij zitjes in de rijrichting moet de rugleuning voorin worden afgesteld tot er geen contact meer is met de voeten van het kind.

Om de stoel van de bijrijder aan te passen aan het kinderzitje en de veiligheidsgordel in de ideale stand te zetten, zet u de rugleuning van de bijrijdersstoel zo ver mogelijk naar voren¹⁾.

Indien u een semi-universeel zitje wenst in te bouwen, waarbij het zitje aan de auto wordt bevestigd met de veiligheidsgordel en de steun, mag het nooit in het midden van de achterbank worden gemonteerd, aangezien de afstand tot de vloer daar lager is dan de overige plaatsen en de steun het zitje zo niet voldoende stabiel kan houden. »

¹⁾ De wettelijke bepalingen van elk land en de normen van de fabrikant voor het gebruik en de montage van kinderzitjes moeten worden nageleefd.

De essentie

Gewichtsklasse	Zitplaats			
	Bijrijdersstoel ^{a)}		Zitplaats links- of rechts-achter	Zitplaats midden achter-aan ^{b)}
	airbag on	airbag off		
Klasse 0 tot 10 kg	X	U*	U	U
Klasse 0+ tot 13 kg	X	U*	U	U
Klasse I 9 t/m 18 kg	X	U*	U	U
Klasse II 15 t/m 25 kg	X	UF*	UF	UF
Klasse III 22 t/m 36 kg	X	UF*	UF	UF

^{a)} De wettelijke bepalingen van elk land en de normen van de fabrikant voor het gebruik en de montage van kinderzitjes moeten worden nageleefd.

^{b)} Semi-universele zitjes, waarbij de bevestiging gebeurt met de veiligheidsgordel van de auto en de steun, mogen niet gebruikt worden centraal achterin.

- X: niet compatibel voor inbouw van zitjes met deze configuratie.
- U: Geschikt voor universele bevestigings-systemen voor gebruik in deze gewichtsklasse.
- UF: Geschikt voor naar voren gerichte universele bevestigingsystemen die zijn goedgekeurd voor deze gewichtsklasse.

*: de zitjes **zonder** hoogteregeling moeten zo ver mogelijk naar achteren geplaatst worden. De zitjes **met** hoogteregeling moeten zo ver mogelijk naar achteren en boven geplaatst worden.

De systemen bestaan uit het vastzetten van het bevestigingssysteem voor kinderen met

een bevestigingsriem bovenaan (Top Tether) en met verankeringen onderaan in de stoel.



»» in Veiligheidsaanwijzingen op pag. 85

Bevestiging van het kinderzitje met het "ISOFIX"- en Top Tether*-systeem

Kinderzitjes met het "ISOFIX"- of Top Tether*-systeem kunnen snel, eenvoudig en veilig op de buitenste zitplaatsen achterin worden bevestigd.

De achterbank aan de zijkant is van twee "ISOFIX" bevestigingsbeugels voorzien. Bij sommige wagens zijn de beugels aan het stoelframe vastgezet en bij andere wagens op het achtergedeelte van de bodem. U kunt tussen de rugleuning en het kussen van de

achterbank door bij de "ISOFIX"-bevestigingsbeugels komen »» **afb. 31**. De Top Tether*-beugels bevinden zich op de rugleuningen van de achterstoelen (achterzijde van de rugleuning of in de bagageruimte) »» **afb. 32**.

De essentie

Raadpleeg de volgende tabel om te kijken welke ISOFIX-systemen compatibel zijn met uw wagen.

Het toegestane lichaamsgewicht voor kinderzitjes of de maat **A** tot **F** vindt u op de sticker

op de kinderzitjes met de **universele** of **semi-universele** goedkeuring.

Gewichtsklasse	Maatklasse	Apparaat	Isofix posities van de wagen			
			Bijrijdersstoel		Zitplaats links- of rechtsachter	Zitplaats midden achteraan
			airbag on	airbag off		
Kinderzitje	F	ISO/L1	X	X	X	X
	G	ISO/L2	X	X	X	X
Klasse 0 tot 10 kg	E	ISO/R1	X	X	IL	X
Klasse 0+ tot 13 kg	E	ISO/R1	X	X	IL	X
	D	ISO/R2	X	X	IL	X
	C	ISO/R3	X	X	IL	X
Klasse I 9 t/m 18 kg	D	ISO/R2	X	X	IL	X
	C	ISO/R3	X	X	IL	X
	B	ISO/F2	X	X	IUF/IL	X
	B1	ISO/F2X	X	X	IUF/IL	X
	A	ISO/F3	X	X	IUF/IL	X
Klasse II 15 t/m 25 kg	---	---			---	---
Klasse III 22 t/m 36 kg	---	---			---	---

IUF: geschikt voor universele ISOFIX-bevestigingsystemen van kinderzitjes die naar voren gericht zijn en goedgekeurd zijn voor gebruik in deze gewichtsklasse.

IL: Geschikt voor bepaalde ISOFIX-bevestigingsystemen (SRI) die in de bijgevoegde lijst staan. Het gaat om SRI ISOFIX-systemen die van de categorie specifieke au-

to, beperkt of semi-universeel kunnen zijn.



X: Positie ISOFIX niet geschikt voor ISOFIX-bevestigingsystemen van kinderzitjes voor deze gewichts- of lengteklasse.



» » ⚠ in Veiligheidsaanwijzingen op pag. 85

Bevestiging van het kinderzitje met het systeem "ISOFIX/iSize"



Afb. 31 ISOFIX/iSize-bevestigingsbeugels.

De instructies van de fabrikant van het zitje moeten verplicht nageleefd worden.

- Verwijder de beschermdeppen van de "ISOFIX/iSize"-ringen door een vinger erdoor te steken en deze naar boven te trekken » » **afb. 31**.
- Kinderzitje in de "ISOFIX"-bevestigingsogen steken tot het kinderzitje hoorbaar vastklikt. Als het kinderzitje met Top Tether*-veranker is uitgerust, moet u dit op de des-

betreffende bevestigingsbeugel » » **afb. 32** aansluiten. Volg de aanwijzingen van de fabrikant.

- Trek het kinderzitje aan beide zijden omhoog om zeker te zijn van een goede verankerung.

De kinderzitjes met het "ISOFIX"- en Top Tether*-bevestigingssysteem zijn bij de Technische Diensten verkrijgbaar.

	iSize-posities van de wagen			
	Bijrijdersstoel		Zitplaats links- of rechtsachter	Zitplaats midden achteraan
	airbag on	airbag off		
Bevestigingssysteem voor kinderen goedgekeurd volgens ECE R129	X	X	i-U	X

i-U: Geldige positie voor bevestigingssytemen van kinderzitjes die zijn goedgekeurd onder ECE R129 in de rijrichting en tegen de rijrichting in.

X: Ongeldige positie voor bevestigingssytemen van kinderzitjes die zijn goedgekeurd onder ECE R129.

Het kindersitje vastmaken met de bevestigingsbanden Top Tether*



Afb. 32 Stand van de Top Tether-ringen aan de achterzijde van de achterbank.

De kindersitjes met Top Tether-systeem zijn voorzien van een bevestigingsband, waarmee het kindersitje kan worden bevestigd aan een verankeringspunt aan de achterzijde van de achterbank.

Het doel van deze band is het verminderen van de voorwaartse beweging van het kindersitje bij een botsing, om zo bij te dragen aan een vermindering van het risico op verwondingen aan het hoofd door het stoten tegen een onderdeel in het interieur van de wagen.

Gebruik van Top Tether voor zitjes die naar achter wijzend worden gemonteerd

Er zijn momenteel slechts enkele kindersitjes die tegengesteld aan de rijrichting moeten worden gemonteerd en gebruik maken van

Top Tether. Lees de instructies van de fabrikant van het zitje grondig door en volg deze nauwgezet op voor een correcte montage van de Top Tether gordel.

Bevestiging van Top Tether* aan het verankeringspunt

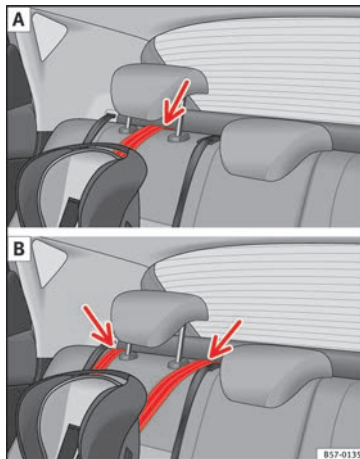

Afb. 33 Bevestigingsband: afstelling en montage volgens de Top Tether-gordel.

Bevestigingsband vastmaken

- Vouw de bevestigingsband van de Top Tether van het kindersitje uit volgens de aanwijzingen van de fabrikant.
- Breng de band onder de hoofdsteun van de zitplaats achterin » » **afb. 33** (volgens de instructies van het zitje tilt u de hoofdsteun zo nodig op of verwijdert u hem).
- Schuif de band erdoor en maak hem goed vast met het verankeringspunt aan de achterzijde van de rugleuning » » **afb. 32**.
- Trek de band strak aan volgens de aanwijzingen van de fabrikant.

Bevestigingsband losmaken

- Verminder de spanning van de band volgens de aanwijzingen van de fabrikant.
- Druk het slot in en haal de band uit de verankeringssteun.



» » ⚠ in Veiligheidsaanwijzingen op pag. 85

De auto starten

Contactslot

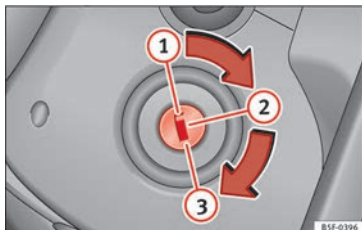

Afb. 34 Standen van de contactsleutel.

Contact inschakelen: sleutel in het contact plaatsen en motor starten.

Stuur ver- en ontgrendelen

- Stuur vergrendelen: contactsleutel verwijderen uit het contact en draaien aan het stuur tot het blokkeert. In wagens met automatische versnellingsbak zet u voor het verwijderen van de sleutel de versnellingshendel in stand **P**. Zo nodig drukt u op de toets voor keuzehendelvergrendeling en laat u die daarna los.

- Stuur ontgrendelen: contactsleutel insteken en draaien terwijl u het stuur in de richting aangegeven door de pijl draait. Indien het stuur niet gedraaid kan worden, komt dit mogelijk omdat de blokkering actief is.

Contact inschakelen/uitschakelen, voor-gloeien

- Contact inschakelen: sleutel in stand ② draaien.
- Contact uitschakelen: sleutel in stand ① draaien.
- Dieselwagens ∞: bij ingeschakeld contact wordt voorgeloid.

Starten van de motor

- Handgeschakelde versnellingsbak: trap het koppelpedaal helemaal in en zet de versnellingshendel in neutrale stand.
- Automatische versnellingsbak: trap het rempedaal in en zet de keuzehendel in stand **P** of **N**.
- Sleutel naar stand ③ draaien. De contact-sleutel keert automatisch terug naar stand ②. Hierbij geen gas geven.

Start/stop-systeem*

Bij het stoppen en loslaten van het koppelpedaal, zet het start-stopsysteem* de motor uit. Het contact blijft ingeschakeld.



» » ⚠ in Contact inschakelen en motor starten met de sleutel op pag. 176



» » pag. 175

Lichten en zicht

Lichtschakelaar



Afb. 35 Dashboard: lichtschakelaar.

- Schakelaar naar de gewenste stand draaien » » afb. 35.

Symbool	Contact uitgeschakeld.	Contact aan
0	Mistlampen, dimlicht en stadslicht uit.	Dagrijverlichting ingeschakeld.
AUTO	De oriëntatielichten "Coming home" en "Leaving home" kunnen branden.	Automatische regeling van het dimlicht en daglicht.
☞☚	Stadslichten aan.	Dagrijverlichting ingeschakeld.
☞	Dimlicht uit	Dimlicht aan.

Mistlampen: schakelaar naar het eerste punt trekken, vanaf de standen **AUTO**, \Rightarrow of \Rightarrow .

Mistachterlicht: volledig trekken aan schakelaar vanaf de standen **AUTO**, \Rightarrow of \Rightarrow .

• Mistlampen uitschakelen: schakelaar indrukken of draaien naar stand **0**.



» » Δ in Stads- en dimlicht op pag. 139



» pag. 139

② Linker knipperlicht: linker parkeerlicht (contact uitgeschakeld).

③ Grootlicht ingeschakeld: controlelampje \Rightarrow brandt in het instrumentenpaneel.

④ Grootlichtsignaal: brandt met ingedrukte hendel. Controlelampje \Rightarrow brandt.

Hendel in basisstand voor uitgeschakeld.



» » Δ in Knipperlicht- en grootlichthendel op pag. 140



» pag. 140

- In een noodsituatie
- Wagen staat stil wegens pech
- Bij het slepen of gesleept worden



» » Δ in Noodknipperlichten Δ op pag. 145



» pag. 144

Knipperlicht- en grootlichthendel

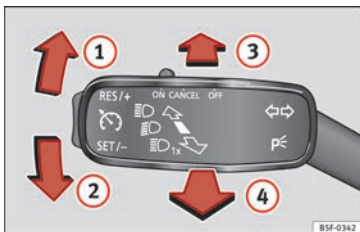

Afb. 36 Knipperlicht- en grootlichthendel.

Hendel in de gewenste stand zetten:

- ① Rechter knipperlicht: rechter parkeerlicht (contact uitgeschakeld).

Alarmlichten

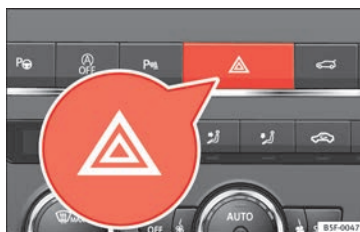

Afb. 37 Dashboard: schakelaar voor alarmlichten.

Ingeschakeld, bijvoorbeeld:

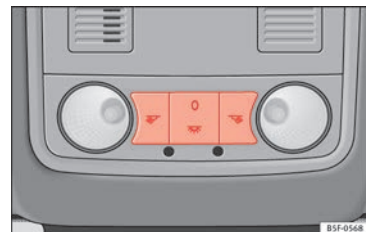

- Bij het naderen van een file

Binnenverlichting



Afb. 38 Deel van de hemelbekleding: binnenverlichting voorin.

Knop	Functie
0	Schakelt de binnenverlichting uit.
\Rightarrow	Schakelt de binnenverlichting in. »

Knop	Functie
	Schakelt het portiercontact (middenstand) in. De binnenverlichting gaat automatisch aan wanneer de wagen ontgrendeld, een portier geopend of de sleutel uit het contactslot genomen wordt. De verlichting gaat na een paar seconden uit nadat alle portieren gesloten zijn, de wagen vergrendeld is of het contact in wordt geschakeld.
	Het leeslampje in- en uitschakelen.

Interieurverlichting*: lichtgeleider in het portierpaneel. Er kunnen 8 verschillende kleuren geselecteerd worden voor de verlichting via het menu **CAR** en de functieknop **SETUP**.



» pag. 147

Ruitenwisser voor en achter

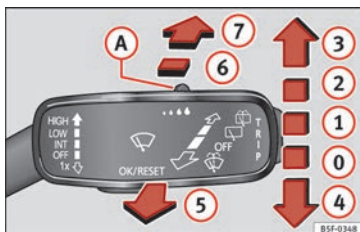

Afb. 39 Bediening van de ruitenwisser en ruitensproeier.

Hendel in de gewenste stand zetten:

0	OFF	Ruitenwissers uit.
1	INT	Intervalwissen van de ruitenwissers. Met de knop » afb. 39 A de intervalniveaus (bij wagens zonder regensensor) of de gevoeligheid van de regensensor instellen.

Hendel in de gewenste stand zetten:

2	LOW	Langzaam wissen.
3	HIGH	Snel wissen.
4	1x	Tipwissen. Kort indrukken, kort wissen. Houd de hendel langer omlaag ingedrukt zodat het wissen sneller gaat.
5		Wis-/was-automaat. Door de hendel naar voren te verplaatsen, wordt de ruitensproeifunctie geactiveerd; de ruitenwissers gaan ook werken.
6		Intervalwissen bij de achterrait. De achterraitwisser werkt ongeveer om de 6 seconden.
7		Door de hendel in te drukken, wordt de ruitensproeifunctie geactiveerd; de ruitenwisser gaat ook werken.



» pag. 148

SOS

» pag. 62

Easy Connect0

Instellingen van het menu CAR

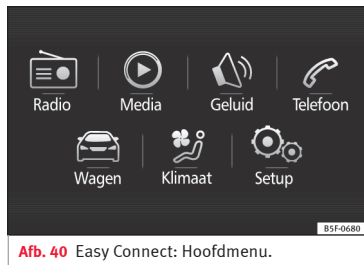

Afb. 40 Easy Connect: Hoofdmenu.

Druk de Easy Connect-toets **CAR** en de functietoets **SETUP** in om de instellingen-menu's te kiezen.

Het aantal beschikbare menu's en de benaming van de verschillende opties voor de menu's hangt af van de elektronica en de uitrusting van de wagen.

- Contact inschakelen.
- Indien het is uitgeschakeld, zet dan het infotainmentsysteem aan.



Afb. 41 Easy Connect: Menu WAGEN

- Druk op de toets **MENU** van het systeem en daarna op de functieknop **Wagen** » **afb. 40** of de toets **CAR** van het systeem om naar het menu **Wagen** » **afb. 41** te gaan.
- Druk op de functieknop **SETUP** om het menu **Wageninstellingen** » **afb. 41** te openen.
- Om binnen het menu een functie te selecteren, de betreffende knop indrukken.

Door op de menu-toets **↵** te drukken opent u telkens het laatste menu dat is geactiveerd.

Als het selectievakje van de functietoets is gemarkeerd , is de functie actief.

De wijzigingen in de instelmenu's worden automatisch opgeslagen bij het verlaten van de menu's **TERUG** **↵**.

Menu	Submenu	Instelling mogelijk	Beschrijving
ESC-systeem:	–	uitschakelen van de aandrijfslipregeling (ASR) of selectie van de Sport-stand van het elektronisch stabiliteitssysteem (ESC Sport)	» pag. 184



De essentie

Menu	Submenu	Instelling mogelijk	Beschrijving
Banden	Controle bandenspanning	Opslaan in het geheugen van de bandenspanningen (kalibreren)	» pag. 314
	Winterbanden	In- en uitschakelen van de snelheidswaarschuwing. Verstellen van de waarde van de snelheidswaarschuwing	» pag. 318
Assistentie voor de bestuurder	ACC (automatische afstandsregeling)	Activering/deactivering: programma van versnellingen, tijdsafstand tot het vorige voertuig (afstandsniveau)	» pag. 210
	Front Assist (bewakingssysteem)	Activering/deactivering: bewakingssysteem, voorwaarschuwing, weergave van de waarschuwing voor de afstand	» pag. 220
	Functie noodremmen City	In- en uitschakeling van de functie noodremmen City	» pag. 224
	Rijstrookassistent (Lane Assist)	Activering/deactivering: rijstrookassistent, midden in de rijbaan rijden	» pag. 227
	Detectie van verkeersborden	De volgende functies kunnen in- en uitgeschakeld worden: – Weergave in de multifunctie-indicatie van de gedetecteerde verkeersborden – Detectie van aanhangwagens (weergave van verkeersborden voor voertuigen met aanhangwagens)	» pag. 242
	Vermoeidheidsdetectie	Activering / deactivering	» pag. 245
Parkeren en manoeuvreren	ParkPilot	Automatische activering, volumen vóór, geluidinstelling vóór, volume achter, geluidinstelling achter, volume verlagen	» pag. 260
Verlichting	Interieurverlichting	Verlichting van de instrumenten en bedieningselementen, verlichting bij de portieren, verlichting van de voetenruimte	» pag. 147
	Functie Coming home/Leaving home	Tijd van inschakeling functie "Coming home", tijd van inschakeling functie "Leaving home"	» pag. 143 » pag. 143
	Snelwegverlichting	Activering / deactivering	» pag. 145
Achteruitkijkspiegels / ruitenwischer	Achteruitkijkspiegels	Synchroonregeling, achteruitkijkspiegel laten zakken bij achteruitrijden, inklappen na parkeren	» pag. 14, » pag. 150
	Ruitenwissers	Automatische ruitensproeiers, wissen bij achteruitrijden	» pag. 26

De essentie

Menu	Submenu	Instelling mogelijk	Beschrijving
Openen en sluiten	Afstandsbediening	Comfortopenen	» pag. 135
	Centrale vergrendeling	Ontgrendelen van de portieren, automatisch vergrendelen/ontgrendelen, akoestische bevestiging	» pag. 119
Multifunctionscherm	–	Actueel brandstofverbruik, gemiddeld brandstofverbruik, te tanken hoeveelheid, comfortverbruikers, ECO aanwijzingen, rijtijd, afgelegde afstand, digitale snelheidsindicatie, gemiddelde snelheid, waarschuwing snelheid te hoog, olietemperatuur, koelvloeistoftemperatuur, reset gegevens "vanaf het vertrek", reset gegevens "totale berekening"	» pag. 30
Datum en tijd	–	Bron voor de tijd, op de juiste tijd zetten, automatische omschakeling zomer- en wintertijd, tijdzone kiezen, tijdformaat, datum aanpassen, formaat datum	–
Eenheden	–	Afstand, snelheid, temperatuur, volume, verbruik	–
Service	–	Chassisnummer, datum volgende SEAT Controleservice, datum volgende Onderhoudsservice	» pag. 37
Fabrieksinstellingen	–	Alle instellingen, hulpsystemen voor de bestuurder, parkeren en manoeuvreren, verlichting, achteruitkijkspiegels en ruitenwissers, openen en sluiten, multifunctionscherm kunnen teruggedzet worden	–



» ⚠ in Menu CAR op pag. 115



» pag. 115

Bestuurdersinformatiesysteem

Inleiding

Bij ingeschakeld contact is het mogelijk de verschillende functies van het display te raadplegen door te navigeren door de menu's.

Bij wagens met multifunctiestuurwiel kan de multifunctie-indicatie uitsluitend worden bediend via de knoppen aan dat stuurwiel.

Het aantal menu's dat weergegeven wordt op het display van het instrumentenpaneel varieert naargelang de elektronica en uitvoering van de wagen.

Bij een gespecialiseerde dealer kunnen functies geprogrammeerd of gewijzigd worden volgens de uitvoering van de wagen. Geadviseerd wordt om naar de werkplaats van een officiële SEAT dealer te gaan.

Een aantal opties van het menu kan enkel geraadpleegd worden wanneer het voertuig stil staat.

Zolang een waarschuwing met hoogste prioriteit 1 weergegeven wordt op het scherm, kunnen de menu's niet getoond worden. Bepaalde waarschuwingen kunnen worden bevestigd via de ruitenwisserhendel of de knop op het multifunctiestuurwiel; deze verdwijnen dan.

Het informatiesysteem biedt ook de volgende informatie en aanwijzingen (volgens de uitrusting van de wagen):

Ritgegevens » pag. 34

- Staat van de wagen
- Multifunctie-indicatie vanaf het vertrek
- Multifunctie-indicatie vanaf het tanken
- Multifunctie-indicatie berekening totaal

Assistenten » Tab. op pag. 31

- Lane Assist activeren/deactiveren
- Achteruitversnelling*

Navigatie » brochure Navigatiesysteem

Audio » brochure Radio of » brochure Navigatiesysteem

Telefoon » brochure Radio of » brochure Navigatiesysteem

Wagen » Tab. op pag. 31

⚠ ATTENTIE

Iedere afleiding kan tot een ongeval leiden met het daaraan verbonden risico van verwondingen.

- De knoppen e.d. van het instrumentenpaneel niet tijdens het rijden bedienen.

De menu's in het instrumentenpaneel gebruiken



Afb. 42 Ruitenwisserhendel: controlettoetsen.



Afb. 43 Rechterdeel van het multifunctiestuurwiel: controlettoetsen.

Het informatiesysteem voor de bestuurder wordt bediend met de knoppen van het multifunctiestuurwiel » **afb. 43** of met de ruitenwisserhendel » **afb. 42** (indien de wagen niet is uitgerust met multifunctiestuurwiel).

Hoofdmenu oproepen

- Contact inschakelen.
- Indien een bericht of het pictogram van de wagen verschijnt, drukt u op toets » » **afb. 42** ① op de ruitenwisserhendel of op toets **OK** van het multifunctiestuurwiel » » **afb. 43**.
- *In geval van bediening met de ruitenwisserhendel:* om naar het hoofdmenu te gaan » » pag. 31 of om terug te keren naar het hoofdmenu vanuit een ander menu, drukt u op de tuimelschakelaar » » **afb. 42** ②.
- *In geval van bediening met het multifunctiestuurwiel:* de lijst van het hoofdmenu zal niet verschijnen. Om door het hoofdmenu te stappen, drukt u een aantal keren op toets **◀** of **▶** » » **afb. 43**.

Een submenu selecteren

- Duw de tuimelschakelaar » » **afb. 42** ② van de ruitenwisserhendel naar voren of achter of draai aan het kartelwiel van het multifunctiestuurwiel » » **afb. 43** totdat de gewenste menuoptie oplicht.
- De aangeduide optie wordt weergegeven tussen twee horizontale lijnen. Daarnaast verschijnt aan de rechterzijde een driehoek: ◀
- Om de optie in het submenu op te vragen, drukt u op toets » » **afb. 42** ① van de ruitenwisserhendel of de toets **OK** van het multifunctiestuurwiel » » **afb. 43**.

Instellingen uitvoeren naargelang het menu

- Met de tuimelschakelaar van de ruitenwisserhendel of het kartelwiel van het multifunctiestuurwiel bevestigt u de gewenste veranderingen. Draai sneller aan het kartelwiel als u sneller omhoog of omlaag wilt stappen door de waarden.
- Markeer of bevestig de selectie met toets » » **afb. 42** ① van de ruitenwisserhendel of toets **OK** van het multifunctiestuurwiel » » **afb. 43**.

Toets voor de systemen ter ondersteuning van de bestuurder*



Afb. 44 In de knipperlicht- en grootlichthendel: toets voor de systemen ter ondersteuning van de bestuurder.

Met de toets in de knipperlicht- en grootlichthendel kunt u de systemen ter ondersteuning van de bestuurder die worden weergegeven

in het menu **Assistenten** activeren en deactiveren » » pag. 200.

Een systeem ter ondersteuning van de bestuurder activeren of deactiveren

- Druk kort op de toets » » **afb. 44** in de richting van de pijl om het menu **Assistenten** te openen.
- Kies het systeem ter ondersteuning van de bestuurder en activeer of deactiveer dit » » pag. 30. Een markering geeft aan dat het systeem ter ondersteuning van de bestuurder is geactiveerd.

Keuzemenu

Menu	Functie
Ritgegevens	Informatie en configuratiemogelijkheden van de multifunctie-indicatie (MFA) » » pag. 34, » » pag. 27.
Assistenten	Informatie over en mogelijke configuraties van de systemen ter ondersteuning van de bestuurder » » pag. 33, » » pag. 27.
Navigatie	Informatie van het geactiveerde navigatiesysteem: met de routegeleiding geactiveerd, worden de pijlen voor het draaien en de balken getoond. De weergave verloopt via het Easy Connect-systeem. Indien de routegeleiding niet geactiveerd is, wordt de rijrichting aangegeven (kompas) en de naam van de straat waar men rijdt » » brochure Navigatiesysteem. » »

Menu	Functie
Audio	informatie over de radiozender, naam van de track op de cd of naam van de track in Media-stand » brochure Radio of » brochure Navigatiesysteem
Telefoon	informatie en configuratiemogelijkheden van de mobiele-telefoonvoorbereiding » brochure Radio of » brochure Navigatiesysteem.
Staat van de wagen	Weergave van de actuele waarschuwingen of informatie en andere onderdelen van het systeem afhankelijk van het uitrustingsniveau » pag. 115.

Indicator buitentemperatuur

Wanneer de buitentemperatuur lager is dan +4°C (+39°F), wordt naast deze temperatuur het symbool "ijskristal" weergegeven (waarschuwing risico op ijzel). Aanvankelijk knippert dit symbool en dan blijft het continu branden tot de buitentemperatuur hoger is +6°C (+43°F) » **Δ in Aanwijzingen op het display op pag. 112.**

Wanneer de wagen stilstaat of bij het rijden met zeer lage snelheid, is het mogelijk dat de aangegeven temperatuur iets hoger is dan de werkelijke buitentemperatuur, vanwege de warmte die de motor afgeeft.

Het meetbereik van de temperatuur gaat van -40°C tot +50°C (-40°F tot +122°F).

Indicatie van de versnellingen

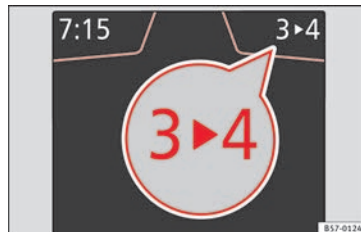

Afb. 45 Instrumentenpaneel: indicatie van de versnellingen (schakelbak).

Als de gekozen versnelling voor een zuinig rijstijl niet optimaal is, wordt er advies over de te kiezen versnelling gegeven. Wordt er geen schakeladvies gegeven, dan rijdt u al in de geschikte versnelling.

Wagens met versnellingsbak

De symbolen op het scherm » **afb. 45** betekenen:

- **► Opschakelen:** de weergave verschijnt **rechts** van de ingeschakelde versnelling zodra een **hogere versnelling** wordt aanbevolen.

- **◄ Terugschakelen:** de weergave verschijnt **links** van de ingeschakelde versnelling zodra een **lagere versnelling** wordt aanbevolen.

Bij de aanbeveling is het mogelijk dat een versnelling wordt overgeslagen (2e ► 4e).

Wagens met automatische versnellingsbak*

Deze indicatie is uitsluitend zichtbaar in tiptronic-stand » **pag. 190.**

De symbolen op het display betekenen:

- **↑ Opschakelen**
- **↓ Terugschakelen**

ⓘ VOORZICHTIG

De indicatie van de versnellingen helpt u bij het besparen van brandstof, maar is niet geschikt om in alle rijdsituaties de juiste versnelling aan te bevelen. Voor rijdsituaties zoals bijvoorbeeld inhalen, bij bergritten of bij het rijden met aanhangwagens kan alleen de bestuurder de juiste versnelling kiezen.

ⓘ Let op

De indicatie verdwijnt van het instrumentenpaneel zolang het koppelpedaal is ingetrapt.

Motorkap, achterklep en portieren geopend

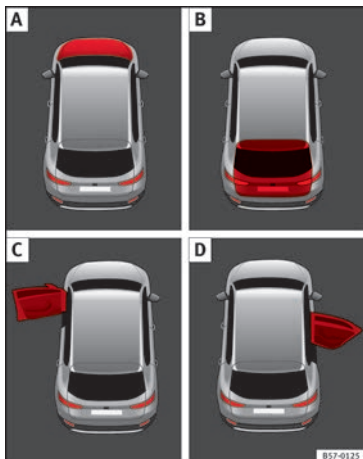

Afb. 46 A: motorkap geopend; B: achterklep geopend; C: linkervoorportier geopend; D: portier rechtsachter open.

Als het contact wordt ingeschakeld resp. tijdens het rijden worden in het display in het instrumentenpaneel de portieren, de motorkap en de achterklep weergegeven als deze open zijn; in dat geval wordt tevens een akoestisch signaal gegeven. Afhankelijk van

de uitvoering van het instrumentenpaneel, kan de voorstelling variëren.



Afbeelding	Legenda van »» afb. 46
A	Niet verder rijden! De motorkap staat open of is niet goed gesloten »» pag. 300.
B	Niet verder rijden! De achterklep staat open of is niet goed gesloten »» pag. 131.
C, D	Niet verder rijden! Een portier van de wagen staat open of is niet goed gesloten »» pag. 119.

Waarschuwings- en informatieberichten

Bij het inschakelen van het contact of tijdens het rijden worden enkele functies en wagencomponenten gecontroleerd op hun toestand. De storingen in de werking worden weergegeven op het display door middel van rode en gele symbolen, alsook door berichten op het display van het instrumentenpaneel (»»  pag. 113) en, in bepaalde gevallen, door middel van akoestische signalen. Afhankelijk van de uitvoering van het instrumentenpaneel, kan de voorstelling variëren.

Waarschuwing met prioriteit 1 (rode symbolen)

Symbool knippert of brandt; deels in combinatie met geleidssignalen.

 **Zet de wagen stil!** Gevaar!  in Controle- en waarschuwingslampjes op pag. 114!

De functie met de storing controleren en de storing verhelpen. Roep indien nodig de hulp in van gespecialiseerd personeel.

Waarschuwing met prioriteit 2 (gele symbolen)

Symbool knippert of brandt; deels in combinatie met geleidssignalen.

De storing in een functie of het te lage vloeistofpeil kan schade aan de wagen veroorzaken en die kan uiteindelijk defect raken! »»  in Controle- en waarschuwingslampjes op pag. 114.

Controleer de functie met storing zo snel mogelijk. Roep indien nodig de hulp in van gespecialiseerd personeel.

Informatietekst

Informatie met betrekking tot de verschillende processen van de wagen.

Submenu Assistenten

Menu Assistenten	Functie
ACC	Weergave van automatische afstandsregeling (ACC) »» pag. 210.
Front Assist	Het bewakingsstelsel in- of uitschakelen »» pag. 220.

»»

Menu Assistenten	Functie
Lane Assist*	Rijstrookassistent in- en uitschakelen » pag. 229.
Detectie van verkeersborden	Verkeersborden weergeven » pag. 242:
Vermoeidheidsdetectie*	Vermoeidheidsdetectie in- en uitschakelen (aanbeveling om te pauzeren) » pag. 245.

Ritgegevens

Geheugen

De multifunctie-indicatie geeft de afgelegde afstand en het brandstofverbruik weer.

Wisselen tussen de weergavefuncties op de multifunctie-indicatie

- *Bij wagens zonder multifunctiestuurwiel:* druk op de tuimelschakelaar **TRIP** van de ruitenwischerhendel » **afb. 42**.
- *Bij wagens met multifunctiestuurwiel:* draai aan het kartelwiel » **afb. 43**.

Geheugen van de multifunctie-indicatie

De multifunctie-indicatie is voorzien van drie geheugen die automatisch werken: Multifunctie-indicatie vanaf het vertrek, Multifunc-

tie-indicatie vanaf het tanken, Multifunctie-indicatie berekening totaal. Op het display kunt u aflezen welk geheugen momenteel wordt getoond.

- Wisselen tussen geheugens met ingeschakeld contact en getoond geheugen: druk op de toets **OK/RESET** van de ruitenwischerhendel of de toets **OK** op het multifunctiestuurwiel.

Menu	Functie
Multifunctie-indicatie vanaf het vertrek	Weergave en opslag in het geheugen van de afgelegde afstand en het brandstofverbruik vanaf het moment dat de ontsteking werd ingeschakeld tot dat deze weer werd uitgeschakeld. Als u binnen 2 uur na uitschakelen van het contact weer gaat rijden, worden de nieuwe gegevens toegevoegd aan de opgeslagen gegevens. Bij een ritonderbreking van meer dan twee uur wordt het geheugen automatisch gewist.
Multifunctie-indicatie vanaf het tanken	Aanduiding en in geheugen opslaan van waarden van afgelegd traject en brandstofverbruik. Na brandstof tanken wordt geheugen automatisch gewist.

Menu	Functie
Multifunctie-indicatie berekening totaal	In het geheugen worden de waarden van een bepaald aantal deeltrajecten geregistreerd, tot een totaal van 19 uur en 59 minuten of 99 uur en 59 minuten ofwel 1.999,9 km of 9.999 km, afhankelijk van het model van het instrumentenpaneel. Bij het bereiken van deze limietwaarden ^{a)} , wordt het geheugen automatisch gewist en telt het systeem opnieuw vanaf 0.

^{a)} Dit is afhankelijk van het model van het instrumentenpaneel.

Een geheugen handmatig wissen

- Selecteer het geheugen dat u wenst te wissen.
- Houd de toets **OK/RESET** van de ruitenwischerhendel of de toets **OK** op het multifunctiestuurwiel ca. 2 seconden ingedrukt.

De aanwijzingen personaliseren

In het Easy Connect-systeem kunt u instellen welke gegevens voor de multifunctie-indicatie (MFA) moeten worden weergegeven op het display in het instrumentenpaneel; gebruik hiertoe de toets **CAR** en de functietoets **SETUP** »  pag. 115.

Overzicht van gegevens

Menu	Functie
Huidig brandstofverbruik	Het actueel verbruik wordt tijdens het rijden gemeten in liters per 100 km; met de motor in werking en de wagen in stilstand, in liters/uur.
Gemiddeld verbruik	Het gemiddelde brandstofverbruik wordt na het inschakelen van het contact al na ca. 100 meter in liters per 100 km weergegeven. Tot dan worden streepjes getoond. De aangegeven waarde wordt ongeveer om de 5 seconden bijgewerkt. ACT* : naargelang de afwerking, aantal actieve cilinders.
Actieradius	Geschatte afstand in km die nog afgelegd kan worden met de resterende brandstof in de tank als dezelfde rijstijl aangehouden wordt. Deze waarde wordt o.a. berekend op basis van het actuele brandstofverbruik.
Rijtijd	Geeft de uren (h) en minuten (min) weer die verstreken zijn sinds het contact werd ingeschakeld.
Afgelegde afstand	Afgelegde afstand in km sinds het contact werd ingeschakeld.
Gemiddelde snelheid	De gemiddelde snelheid wordt na inschakeling van het contact al na ongeveer 100 meter weergegeven. Tot dan worden streepjes getoond. De aangegeven waarde wordt ongeveer om de 5 seconden bijgewerkt.

Menu	Functie
Digitale indicatie van de snelheid	Actuele snelheid digitaal weergegeven.
Snelheidswaarschuwing bij --- km/u of Snelheidswaarschuwing bij --- mph	Indien de opgeslagen snelheid (tussen 30-250 km/u of 19-155 mijl per uur) wordt overschreden, klinkt een akoestisch signaal en verschijnt een visuele waarschuwing.
Detectie van verkeersborden	De gedetecteerde verkeersborden worden getoond.
Olietemperatuur	Digitale weergave van de actuele motorolietemperatuur.
Koelvloeistoftemperatuur	Digitale indicatie van actuele koelvloeistoftemperatuur.

Een snelheid opslaan met de snelheidswaarschuwing

- Selecteer de weergave **Snelheidswaarschuwing bij --- km/u**.
- Druk op de toets **OK/RESET** van de ruitenwisserhendel of de toets **OK** van het multifunctiestuurwiel om de actuele snelheid op te slaan in het geheugen en de snelheidswaarschuwing te activeren.
- Inschakelen: In dat geval moet u binnen 5 sec. de gewenste snelheid instellen via de tuimelschakelaar **TRIP** van de ruitenwisserhendel of door aan het kartelwielje van het

multifunctiestuurwiel te draaien. Druk vervolgens opnieuw op de toets **OK/RESET** of **OK** of wacht een paar seconden. De snelheid wordt opgeslagen en de snelheidswaarschuwing wordt geactiveerd.

- Uitschakelen: druk op de toets **OK/RESET** of **OK**. De in het geheugen opgeslagen snelheid wordt gewist.

Motorolietemperatuurindicatie

In wagens zonder multifunctiestuurwiel

- Druk op de tuimelschakelaar **» afb. 42** **2** totdat het hoofdmenu verschijnt. Ga naar **Ritgegevens**. Gebruik de toets **2** om naar de motorolietemperatuurindicatie te stappen.

In wagens met multifunctiestuurwiel

- Ga naar het submenu **Ritgegevens** en draai aan het kartelwielje tot de indicatie van de olietemperatuur verschijnt.

De motor heeft onder normale rijomstandigheden de bedrijfstemperatuur bereikt als de motorolietemperatuur tussen **80°C** en **120°C** ligt. Bij een hoge motorbelasting of een hoge omgevingstemperatuur kan de motorolietemperatuur toenemen. Dit heeft verder geen consequenties zolang geen melding verschijnt op het display via de controlelampjes **»**

» Tab. op pag. 41 of » Tab. op pag. 41.

Extra verbruikers

• *Bediening met de ruitenwisserhendel**: druk op de tuimelschakelaar » **afb. 42** ② totdat het hoofdmenu verschijnt. Ga naar het gedeelte **Ri tgegevens**. Gebruik de tuimelschakelaar om naar de weergave **Comfortverbruikers** te gaan.

• *Bediening via het multifunctiestuurwiel**: stap met de toetsen ① of ② naar **Ri tgegevens** en bevestig dit met **OK**. Draai aan het rechter kartelwielje totdat de weergave **Comfortverbruikers** verschijnt.

Het actuele verbruik van alle extra verbruikers samen wordt bovendien grafisch weergegeven.

Besparingstips

In omstandigheden waarin het brandstofverbruik toeneemt, worden besparingstips gegeven. Volg ze op om uw verbruik te beperken. Deze indicaties verschijnen automatisch en worden uitsluitend weergegeven in het efficiencyprogramma. Na een tijdje verdwijnen de tips automatisch.

Als u een besparingstip wilt verbergen zodra deze verschijnt, drukt u op een willekeurige toets op de ruitenwisserhendel* / het multifunctiestuurwiel*.

Let op

- Als een besparingstip is verborgen, wordt deze weer weergegeven zodra het contact weer wordt ingeschakeld.
- De besparingstips worden niet voortdurend weergegeven, maar incidenteel.

Snelheidswaarschuwingssysteem

Het snelheidswaarschuwingssysteem geeft een waarschuwing als de bestuurder de opgeslagen maximumsnelheid overschrijdt met ongeveer 3 km/u (2 mpu). Er klinkt een akoestisch waarschuwingssignaal en op het display in het instrumentenpaneel verschijnen gelijktijdig het controlelampje ☹ en de aanwijzing voor de bestuurder **ingestelde snelheid bereikt!** Het controlelampje ☹ gaat weer uit zodra de snelheid wordt verlaagd tot onder de opgeslagen limietsnelheid.

De programmering van de snelheidswaarschuwing wordt aanbevolen indien men een bepaalde maximumsnelheid wenst aan te houden, zoals bij het rijden in een land met verschillende snelheidslimieten of bij een maximumsnelheid voor de winterbanden.

Waarschuwinglimiet instellen

De waarschuwinglimiet kan worden geprogrammeerd, gewijzigd en gewist via de radio of het Easy Connect*-systeem.

- *Wagens met radio*: druk op de knop **SETUP** > bedieningsknop **Assistentie voor de bestuurder** > **Snelheidswaarschuwing**.
- *Wagens met Easy Connect*: druk op de bedieningsknop **Systemen of Wagensystemen** > **Assistentie voor de bestuurder** > **Snelheidswaarschuwing**.

De limiet voor snelheidswaarschuwing kan worden ingesteld van 30 tot 240 km/u (20 tot 149 mpu). De instelling vindt plaats in stappen van telkens 10 km/u (5 mpu).

Let op

- **Onafhankelijk van het snelheidswaarschuwingssysteem moet u met behulp van de snelheidsmeter erop letten dat u zich aan de wettelijk voorgeschreven maximumsnelheid houdt.**
- **Het snelheidswaarschuwingssysteem is voor bepaalde landen zodanig geconstrueerd dat dit standaard een waarschuwing geeft bij 120 km/u (75 mpu). Deze waarschuwinglimiet is af fabriek ingesteld.**

Service-intervallenservice-intervallen

De service-intervalindicatie wordt weergegeven in het instrumentenpaneel » »  **afb. 117** ③.

Bij SEAT wordt een onderscheid gemaakt tussen servicebeurten *met* motorolieverversing (bijv. Kleine Onderhoud service) en servicebeurten *zonder* motorolieverversing (bijv. inspectiebeurt).

In wagens met **Service volgens de tijd of de kilometerstand** zijn de service-intervallen al vooraf ingesteld.

In wagens met **LongLife Service** worden de intervallen afzonderlijk bepaald. Dankzij de technische vooruitgang is het onderhoudswerk aanzienlijk verminderd. Met de technologie die SEAT toepast hoeft met deze service enkel de olie verversd te worden wanneer de wagen dat nodig heeft. Om deze verversing te berekenen (max. 2 jaar), wordt rekening gehouden met de gebruiksomstandigheden van de wagen en de persoonlijke rijstijl. De aankondiging van de service verschijnt voor het eerst 20 dagen voor de berekende datum voor de overeenkomstige service. De nog resterende kilometers worden steeds op 100 km afgerond en de tijd op volledige dagen. Het actuele servicebericht kan niet geraadpleegd worden tot 500 km na de laatste service. Tot dan verschijnen enkel streepjes op de indicatie.

Herinnering voor onderhoudsbeurt

Wanneer het bijna tijd is voor een service, verschijnt bij het inschakelen van het contact een **Serviceherinnering**.

Voertuigen zonder tekstberichten: op het display van het instrumentenpaneel wordt een steeksleutel  getoond en een indicatie in km.

Het aangegeven aantal km is de maximale afstand die nog kan worden afgelegd tot de volgende service. Na enkele seconden verandert de weergavefunctie. Er verschijnt een kloksymbool en het aantal dagen tot de komende servicebeurt.

Voertuigen met tekstberichten: op het display van het instrumentenpaneel wordt **Service in --- km of --- dagen** weergegeven.

Datum van de onderhoudsbeurt

Wanneer **de datum van de service bereikt wordt**, weerklinkt een akoestisch signaal bij het inschakelen van het contact en knippert de steeksleutel  op het display gedurende enkele seconden.

Voertuigen met tekstberichten: op het display van het instrumentenpaneel wordt **Service nu** weergegeven.

Een servicemededeling raadplegen

Wanneer het contact is ingeschakeld, de motor niet draait en de wagen stilstaat, kan de

actuele **servicemededeling** geraadpleegd worden:



Houd de knop » »  **afb. 117** ④ langer dan 5 seconden ingedrukt om de servicemededeling weer te geven.

Na het **overschrijden van de servicedatum**, wordt een minteken weergegeven voor de indicatie van de kilometers of dagen.

Voertuigen met tekstberichten: op het display wordt het volgende getoond: **Service sinds --- km of --- dagen**.

Terugzetten van de service-intervalindicatie

Als de service niet uitgevoerd is in de werkplaats van een officiële SEAT dealer, kan de indicatie op de volgende wijze gereset worden:

- Zet het contact uit en houd de toets » »  **afb. 117** ④ ingedrukt.
- Contact opnieuw inschakelen.
- Laat de toets ④ » »  **afb. 117** los en vervolgens weer 20 seconden ingedrukt.

 Let op

- De servicemelding verdwijnt na enkele seconden, bij het starten van de motor of het drukken op de toets  op de ruitwischerhendel resp. de toets  op het multifunctiestuurwiel.



• In wagens met LongLife Service waarvan de accu gedurende langere tijd losgekoppeld is geweest, kan de datum van de volgende service niet berekend worden. Daarom kunnen de service-indicaties soms verkeerde berekeningen tonen. Houd u in dat geval aan de maximaal toegestane onderhoudsintervallen » brochure Onderhoudsprogramma.

• Indien de indicatie handmatig op nul wordt gezet, wordt het volgende service-interval weergegeven zoals in wagens met vaste service-intervallen. Geadviseerd wordt daarom om de service-intervallenindicatie uitsluitend te laten resetten door een officiële SEAT-dealer.

Snelheidsregelsysteem

Bediening van het snelheidsregelsysteem (SRS)*

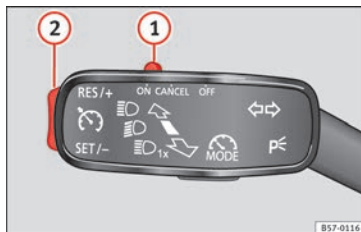

Afb. 47 Links van de stuurkolom: bedieningschakelaar en -elementen van de GRA.

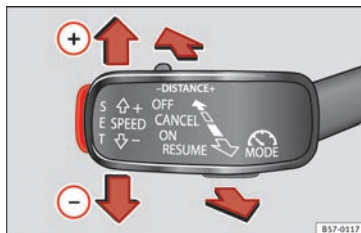

Afb. 48 Links van de stuurkolom: derde hendel voor bediening van de GRA.

Bediening met knipperlichthendel

• GRA aanzetten: schakelaar » **afb. 47** ① zetten op **ON**. Het systeem is ingeschakeld. Het systeem regelt niet omdat geen enkele snelheid is geprogrammeerd.

• GRA activeren: knop » **afb. 47** ② indrukken in het deel **SET/-**. De huidige snelheid wordt opgeslagen en geregeld.

• GRA tijdelijk uitzetten: schakelaar » **afb. 47** ① zetten op **CANCEL** of rem intrappen. Het snelheidsregelsysteem wordt tijdelijk uitgeschakeld.

• GRA opnieuw aanzetten: knop » **afb. 47** ② indrukken in **RES/+**. De opgeslagen snelheid wordt opnieuw bewaard en geregeld.

• Geprogrammeerde snelheid verhogen tijdens GRA-regeling: drukken op de knop ② in **RES/+**. De wagen versnelt tot de nieuwe opgeslagen snelheid.

• Geprogrammeerde snelheid verlagen tijdens GRA-regeling: druk op de knop ② in **SET/-** om 1 km/u (1 mph) te verminderen. De snelheid wordt verlaagd tot de nieuwe opgeslagen snelheid is bereikt.

• GRA uitschakelen: schakelaar » **afb. 47** ① zetten op **OFF**. Het systeem wordt uitgeschakeld en de opgeslagen snelheid gewist.

Bediening met derde keuzehendel:

- GRA aanzetten: derde keuzehendel op **ON**
» » **afb. 48** zetten. Het systeem wordt ingeschakeld, maar regelt niet omdat geen enkele snelheid is geprogrammeerd.
- GRA activeren: drukken op de knop **SET**
» » **afb. 48**. Bewaart en regelt de huidige snelheid.

- GRA tijdelijk uitzetten: hendel naar **CANCEL**
» » **afb. 48** zetten en loslaten, of rem intrappen. Het snelheidsregelsysteem wordt tijdelijk uitgeschakeld.
- GRA opnieuw aanzetten: hendel naar **RESUME**
» » **afb. 48** zetten en loslaten. De opgeslagen snelheid wordt opnieuw bewaard en geregeld.

- GRA uitschakelen: zet de derde hendel in stand **OFF** » » **afb. 48**. Het systeem wordt uitgeschakeld en de opgeslagen snelheid gewist.



» »  in Werking op pag. 205



» » pag. 204

Controlelampjes

In het instrumentenpaneel

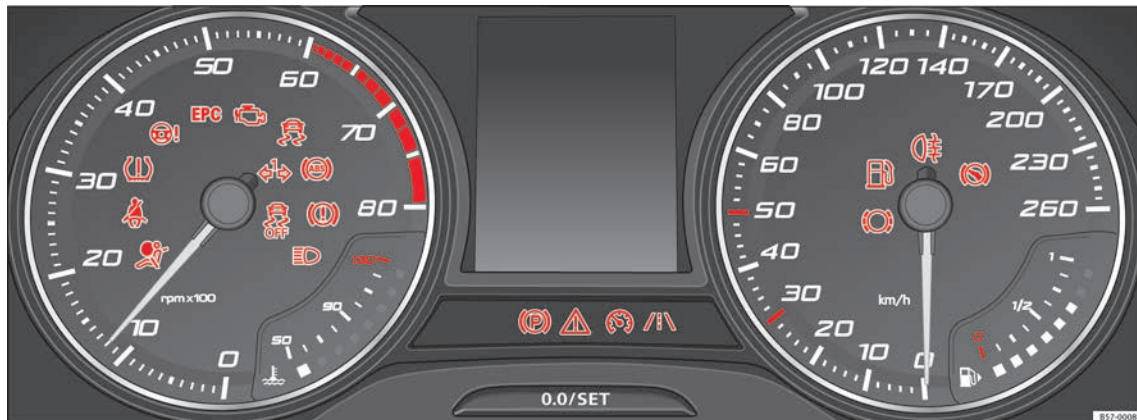

Afb. 49 Instrumentenpaneel, in het dashboard.

Rode lampjes

	Centrale waarschuwingslampje: extra weergave op het display van het instrumentenpaneel	-
	parkeerrem ingeschakeld	» pag. 180
	niet verder rijden! remvloeistofpeil te laag of storing in het remsysteem	» pag. 183

	licht op of knippert: Niet verder rijden! Storing in stuurinrichting.	» pag. 292
	de bestuurder of voorpassagier heeft de veiligheidsgordel niet om.	» pag. 71
	Trap het rempedaal in!	

Gele lampjes

	Centrale waarschuwingslampje: extra weergave op het display van het instrumentenpaneel	-
--	--	---

	Remblokken voor versleten.	
	<i>brandt</i> : storing in de ESC of uit-schakeling door systeem.	» pag. 184
	<i>knippert</i> : ESC of ASR geactiveerd.	
	ASR handmatig buiten werking gesteld.	
	ESC in Sport-modus.	» pag. 184
	Storing in ABS, of werkt niet.	
	Mistachterlicht aan.	» pag. 139
	<i>brandt</i> of <i>knippert</i> : storing in uit-laatgascontrolesysteem.	» pag. 198
	<i>brandt</i> : voorverwarmen van de dieselmotor.	» pag. 199
	<i>knippert</i> : storing in het dieselmotormanagement.	
EPC	Storing in het benzinemotormanagement.	» pag. 198
	<i>brandt</i> of <i>knippert</i> : storing in de stuurrichting.	» pag. 292
	Bandenspanning erg laag of storing in controlelampje bandenspanning.	» pag. 314
	Brandstoftank bijna leeg.	» pag. 109
	Storing in het systeem van airbags en gordelspanners.	» pag. 77

	De rijstrookassistent (Lane Assist) is ingeschakeld, maar niet actief.	» pag. 227
--	--	------------

Andere controlelampjes

	Linker of rechter knipperlicht.	» pag. 139
	Alarmlichten aan.	» pag. 144
	Aanhangwagenknipperlichten.	» pag. 272
	<i>gaat groen branden</i> : Auto Hold ingeschakeld.	» pag. 203
	<i>gaat groen branden</i> : trap het rempedaal in! <i>knippert groen</i> : de vergrendelingsknop op de keuzehendel is niet vastgeklit.	» pag. 188
	<i>gaat groen branden</i> : snelheidsregelsysteem in werking of snelheidsbegrenzer aangesloten en actief.	» pag. 204
	<i>knippert groen</i> : de snelheid ingesteld in de snelheidsbegrenzer werd overschreden.	
	<i>gaat groen branden</i> : de rijstrookassistent (Lane Assist) is ingeschakeld en actief.	» pag. 227
	Grootlicht aan of grootlichtsignaal in werking gesteld.	» pag. 139









Op het display van het instrumentenpaneel



Afb. 50 Op het display van het instrumentenpaneel: weergave portieren open.

	niet verder rijden! Met de volgende melding: portier(en), achterklep of motorkap geopend of niet correct gesloten	» pag. 119 » pag. 131 » pag. 300
	Ingeschakeld: Rijd niet verder! Motorkoelvloeistofpeil te laag, koelvloeistoftemperatuur te hoog	» pag. 305
	<i>Knippert</i> : storing in het motor-koelvloeistofsysteem.	



	⚠ Niet verder rijden! De motoroliedruk is te laag. Als het lampje knippert hoewel het oliepeil in orde is, niet verder rijden. De motor mag ook niet stationair draaien.	» pag. 302
	Storing aan de accu.	» pag. 307
	Rijlicht geheel of gedeeltelijk defect.	» pag. 99
	Fout in het systeem van de bochtenverlichting.	» pag. 139
	Roetfilter verstopt.	» pag. 198
	Het vloeistofpeil voor het wassen van de spiegels is te laag.	» pag. 148
	<i>Knippert:</i> storing bij de detectie van het oliepeil. Handmatig controleren.	» pag. 302
	<i>Ingeschakeld:</i> motoroliepeil te laag.	
	storing aan de versnellingsbak.	» pag. 195
	Grootlichtregeling (Light Assist) ingeschakeld.	» pag. 141
SAFE	Startblokkering actief.	
	Service-intervalindicatie.	» pag. 37

	Mobiele telefoon gekoppeld via Bluetooth met origineel hand-sfree apparaat.	» brochure Radio of » brochure Navigatiesysteem
	Indicatie ladingstoestand accu mobiele telefoon. Uitsluitend beschikbaar voor apparaten die zijn gemonteerd af fabriek.	
	IJelwaarschuwing. Buitentemperatuur is lager dan +4°C (+39 °F).	» pag. 32
	Start-stopsysteem ingeschakeld.	» pag. 200
	Start-stopsysteem niet beschikbaar.	
ECO	Staat van rijden met laag verbruik	» pag. 31

Op het dashboard



Afb. 51 Controlelampje voor het buiten werk-ingen stellen van de bijrijdersairbag.

OFF 	De voorairbag van de bijrijder is uitgeschakeld (PASSENGER AIR BAG OFF).	» pag. 77
ON 	De voorairbag van de bijrijder is ingeschakeld (PASSENGER AIR BAG ON).	» pag. 77

 »  in Controle- en waarschuwingslampjes op pag. 114

 » pag. 113

Versnellingshendel

Handgeschakelde versnellingsbak

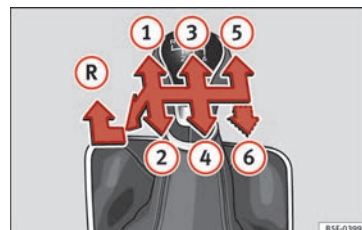

Afb. 52 Schema van een handmatige versnellingshendel met 5 of 6 standen.

In de versnellingshendel zijn de standen van de versnellingen aangeduid » **afb. 52**.

- Houd het koppelingspedaal helemaal ingetrapt.
- Zet de versnellingshendel in de gewenste stand.
- Laat het koppelingspedaal los.

Achteruitversnelling inschakelen

- Houd het koppelingspedaal helemaal ingetrapt.
- Druk de versnellingshendel in neutrale stand omlaag, beweeg hem dan helemaal naar links en daarna naar voren om de achteruitversnelling » » **afb. 52** **R** te selecteren.
- Laat het koppelingspedaal los.



» » **Δ** in Van versnelling veranderen op pag. 187



» » pag. 187

Automatische versnellingsbak*

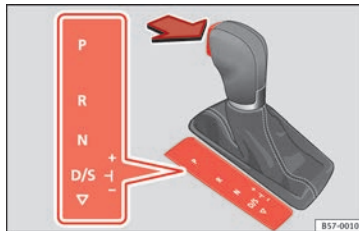

Afb. 53 Automatische versnellingsbak: keuzehendelstanden.

- P** Parkeervergrendeling
R Achteruitversnelling
N Neutrale stand (vrijloop)
D/S Permanente stand voor vooruitversnelling
+/- Tiptronic-modus: hendel naar voren (+) trekken om op te schakelen of naar achteren (-) om terug te schakelen.



» » **Δ** in Standen van de keuzehendel op pag. 189



» » pag. 188

SOS

» » pag. 43

Noodontgrendelen van keuzehendel

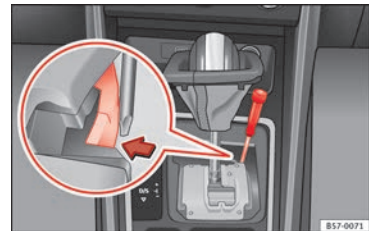

Afb. 54 Keuzehendel noodontgrendelen uit parkeerstand.

Als de stroomtoevoer uitvalt, vindt u een voorziening voor de noodontgrendeling onder de keuzehendelconsole, aan de rechterzijde. Voor de bediening van de noodontgrendeling is enige technische vaardigheid vereist.

- Ontgrendelen: gebruik het vlakke deel van de schroevendraaier.

Afdekking van keuzehendel verwijderen

- Trek de handrem **Ⓜ** » » **Δ** op om ervoor te zorgen dat de wagen niet wegrolt.
- Trek voorzichtig met de hand aan de randen van de stofhoes en draai ze naar boven, tot over de knop van de hendel.

» »

Keuzehendel deblokkeren

- Druk zijdelings met een schroevendraaier op de gele deblokkeerpal » » **afb. 54** en houd deze ingedrukt.
- Nu de grendelknop indrukken en de keuzehendel in stand **N** zetten.
- Na deze nooddeblokking moet u de stoffhoes van de keuzehendel weer vastzetten aan de versnellingsconsole.

Als de stroomvoorziening is uitgevallen (bijv. bij een ontladen accu) en de wagen moet worden geduwd of gesleept, moet de keuzehendel met behulp van de noodontgrendeling in stand **N** worden gezet.

⚠ ATTENTIE

U kunt de keuzehendel uitsluitend uit de stand P zetten als de handrem is opgetrokken. Als dit niet werkt, houd de wagen dan met het rempedaal op de plaats. Op een hel-

ling zou de wagen zich anders in beweging kunnen zetten als de keuzehendel uit stand P wordt gezet - gevaar voor ongevallen!

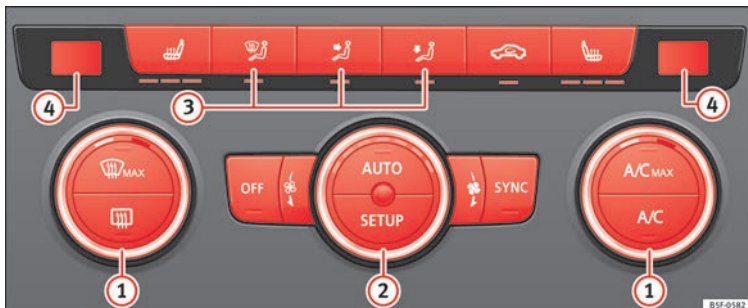
Airconditioning**Hoe werkt Climatronic*?**













Afb. 55 In de middenconsole: bedieningselementen van de Climatronic.

De betreffende toets indrukken om een concrete functie in te schakelen. Om de functie

uit te schakelen, nogmaals op de toets drukken.

De led in elk bedieningselement gaat branden om aan te geven dat de betreffende

functie van een bedieningselement ingeschakeld is.

 Temperatuur	De linker- en rechterzijde kunnen afzonderlijk worden geregeld: draai aan de regelknop om de temperatuur in te stellen
 Ventilator	Het vermogen van de ventilator wordt automatisch geregeld. Door aan de regelaar te draaien, wordt de ventilator ook handmatig ingesteld.
 Luchtverdeling	De luchtstroom wordt automatisch ingesteld op een comfortabele waarde. Deze kan ook handmatig worden ingeschakeld met de knoppen  .
 Weergave van de gekozen temperatuur voor de linker- en rechterzijde van de wagen,	
 Ontwasemingsfunctie	De aangezogen buitenlucht wordt naar de voorruit geleid en de circulatiefunctie wordt automatisch uitgeschakeld. Om de voorruit sneller te ontwasemen, wordt vocht onttrokken uit de lucht bij temperaturen boven ca. +3°C (+38°F) en draait de ventilator op optimaal vermogen.
	De lucht wordt via de roosters in het dashboard naar het bovenlichaam geleid.
	Luchtverdeling naar de voetenruimte.
	Luchtverdeling naar boven.
	Achterrautverwarming: werkt enkel wanneer de motor draait en wordt pas na maximaal 10 minuten automatisch uitgeschakeld.
	Luchtrecirculatie
	Toets voor de stoelverwarming
A/C	De knop indrukken om het koelsysteem aan of uit te zetten.
A/C MAX	De knop indrukken voor een max. koelwerking. De luchtrecirculatie en airco worden automatisch ingeschakeld en de luchtverdeling wordt automatisch in stand  gezet.
SYNC	Wanneer het controlelampje van de toets SYNC gaat branden, worden de instellingen voor de bestuurderszijde ook toegepast voor de bijrijderszijde: druk op de toets of regelknop voor de temperatuur van de bijrijderszijde
AUTO	Automatische regeling van temperatuur, ventilatie en luchtverdeling. Toets indrukken: het lampje van de toets AUTO gaat branden.

De essentie

SETUP

Druk op de configuratietoets **SETUP**: in het scherm voor het Easy Connect-systeem wordt het bedieningsmenu van de klimaatregeling getoond.

Uitschakelen

Draai de regelaar van de aanjager naar de stand **0** of druk op de toets **OFF**.



» » in Inleiding op pag. 166



» » pag. 166

Hoe werkt de handmatige airconditioning*?



Afb. 56 In de middenconsole: knoppen voor de handbediende airconditioning.

De betreffende toets indrukken om een concrete functie in te schakelen. Om de functie uit te schakelen, nogmaals op de toets drukken.











De led in elk bedieningselement gaat branden om aan te geven dat de betreffende functie van een bedieningselement ingeschakeld is.

①

Temperatuur

Draai aan de regelknop om de temperatuur in te stellen

De essentie

 Ventilator	Niveau 0: uitgeschakelde aanjager en airconditioning (handmatig) Niveau 6: maximum ventilatorsnelheid.
 Luchtverdeling	Draai de regelknop continu om de luchtstroom naar de gewenste plek te leiden.
 Ontwasemingsfunctie	De luchtstroom wordt naar de voorruit geleid. De luchtcirculatiefunctie wordt automatisch uitgeschakeld of niet gestart. Verhoog het vermogen van de ventilator om de voorruit zo snel mogelijk te ontwasemen. Het aircosysteem wordt automatisch ingeschakeld om de lucht te drogen.
	De lucht wordt via de roosters in het dashboard naar het bovenlichaam geleid.
	Luchtverdeling naar het bovenlichaam en de voetenruimte.
	Luchtverdeling naar de voetenruimte.
	Luchtverdeling naar de voorruit en de voetenruimte.
	Achterruitverwarming: werkt alleen wanneer de motor draait en wordt maximaal na 10 minuten automatisch uitgeschakeld.
	Luchtre circulatie
	Toets voor de stoelverwarming
A/C MAX	Maximaal koelvermogen. De luchtcirculatie en airco worden automatisch ingeschakeld en de luchtverdeling wordt automatisch in stand  gezet



»  in Inleiding op pag. 166



» pag. 166



Hoe werkt de verwarming en frisse lucht?









Afb. 57 In de middenconsole: bedieningselementen voor verwarming en ventilatie.

De betreffende toets indrukken om een concrete functie in te schakelen. Om de functie uit te schakelen, nogmaals op de toets drukken.

De led in elk bedieningselement gaat branden om aan te geven dat de betreffende functie van een bedieningselement ingeschakeld is.

<p>①</p> <p>Temperatuur</p>	<p>Draai aan de regelknop om de temperatuur in te stellen. De gewenste temperatuur mag niet lager zijn dan voor buiten, omdat dit systeem de lucht niet kan koelen of ontvochtigen.</p>
<p>②</p> <p>Ventilator</p>	<p>Niveau 0: aanjager en verwarmingssysteem en ventilatie uitgeschakeld Niveau 6: maximum ventilatorsnelheid</p>
<p>③</p> <p>Luchtverdeling</p>	<p>Draai de regelknop continu om de luchtstroom naar de gewenste plek te leiden.</p>
 <p>Ontwasemingsfunctie</p>	<p>De luchtstroom wordt naar de voorruit geleid.</p>
 	<p>De lucht wordt via de roosters in het dashboard naar het bovenlichaam geleid.</p>

De essentie

	Luchtverdeling naar het bovenlichaam en de voetenruimte.
	Luchtverdeling naar de voetenruimte.
	Luchtverdeling naar de voorruit en de voetenruimte.
	Achterrautverwarming: werkt alleen wanneer de motor draait en wordt maximaal na 10 minuten automatisch uitgeschakeld
	Luchtcirculatie » pag. 169
	Toets voor de stoelverwarming



»  in Inleiding op pag. 166



» pag. 166

Controle van niveaus

Vulcapaciteiten

Tankinhoud

Benzine- en dieselmotoren	50 l, waarvan ca. 7 l reserve
	Wagens met 4-wiel aandrijving: 55 l, waarvan ca. 8,5 l reserve

Inhoud van het ruitensproeiervloestofreservoir

Versies zonder koplampsproeiers	ca. 3 liter
Versies met koplampsproeiers	ca. 5 liter

Brandstof

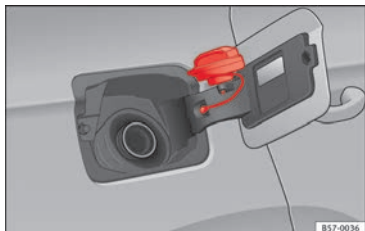

Afb. 58 Tankklep met erop geplaatste tankdop.

Met de knop van de centrale vergrendeling wordt de tankklep ont- of vergrendeld.

Tankdop openen

- Open de klep door op de linkerkant te duwen.
- De tankdop losschroeven door hem naar links te draaien.
- Plaats hem in de ruimte aan het scharnier van de openstaande klep » **afb. 58**.

Tankdop sluiten

- Dop vastschroeven door hem helemaal naar rechts te draaien.
- Doe de klep dicht.



»  in Tanken op pag. 295



» pag. 295

Olie

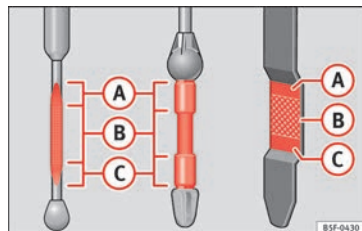

Afb. 59 Oliepeilstok.



Afb. 60 In de motorruimte: dop van de motorolie-vulopening.

Het oliepeil wordt gemeten met de peilstok in de motorruimte »  pag. 300.

De olie moet een spoor achterlaten tussen de gebieden **A** en **C**. Ze mag niet voorbij het gebied **A** komen.

- Gebied **A**: geen olie bijvullen.

- Gebied **B**: er kan olie worden bijgevuld, maar het peil moet in dit gebied blijven.
- Gebied **C**: olie bijvullen tot het gebied **B**.

Olie bijvullen

- Dop van de motorolie-vulopening los-schroeven.
- Voeg olie langzaam bij.
- Controleer tegelijk het peil om niet te veel bij te vullen.
- Wanneer het oliepeil minimaal het gebied **B** bereikt heeft, draait u de dop van de vulmond voorzichtig vast.

Eigenschappen van de olie

Motorsoort	Specificatie
Benzinemotor zonder variabel onderhoudsinterval	VW 502 00 / VW 504 00
Benzinemotor met variabel onderhoudsinterval (LongLife)	VW 504 00
Diesel. Motoren zonder roetfilter (DPF)	VW 505 01 / VW 506 01 / VW 507 00
Diesel. Motoren met roetfilter (DPF). Met of zonder variabel onderhoudsinterval (met of zonder lange duur) ^{a)}	VW 507 00

^{a)} Enkel aanbevolen olie, zo niet kan schade aan de motor optreden.

Toevoegingen aan de motorolie

Aan de motorolie mag geen enkele soort additief worden toegevoegd. De door dergelijke toevoegingen veroorzaakte schade wordt niet door de garantie gedekt.



» ⚠ in Motorolie verversen op pag. 304



» pag. 302

Koelvloeistof

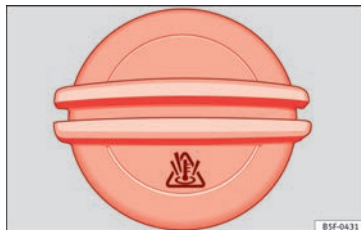

Afb. 61 Motorruimte: vuldop van het koelvloeistofexpansiereservoir.

Het reservoir van koelvloeistof bevindt zich in de motorruimte » pag. 300.

Vul de vloeistof bij koude motor bij wanneer het peil lager is dan **MIN**.

Koelvloeistofspecificatie

Het koelsysteem van de motor bevat van in de fabriek een mengsel van speciaal behandeld water en ten minste 40% additief **G13** (TL-VW 774 J), met een lila kleur. Dit mengsel biedt niet alleen bescherming tegen vries-temperaturen tot -25°C (-13°F), maar beschermt ook de lichtmetalen onderdelen van het koelsysteem van de motor tegen corrosie. Bovendien voorkomt dit mengsel kalkaanslag en wordt het kookpunt van de koelvloeistof beduidend hoger.

Om het koelsysteem te beschermen, moet het percentage additief altijd minstens 40% zijn, zelfs bij hoge temperaturen en een warm klimaat, en er geen antivriesbescherming nodig is.

Indien wegens het klimaat meer bescherming nodig is, kan het aandeel van additief verhoogd worden, maar enkel tot 60%; anders daalt de antivriesbescherming en is de koeling dus minder goed.

Wanneer u koelvloeistof bijvult, moet er een mengsel van **gedestilleerd water** en minstens 40% van het additief G13 of G12 plus-plus (TL-VW 774 G) worden gebruikt (beide lila) om een optimale bescherming tegen corrosie te hebben » in **Koelvloeistof bijvullen op pag. 306**. Het mengen van G13 met de koelvloeistoffen van de motor G12 plus (TL-VW 774 F), G12 (rood) of G11 (groenblauwe kleur) zal ervoor zorgen dat er een aanzienlijk »

lagere bescherming tegen corrosie is, het geen vermeden dient te worden » » in Koelvloeistof bijvullen op pag. 306.



» » in Koelvloeistof bijvullen op pag. 305



» » pag. 305

Remvloeistof



Afb. 62 Motorruimte: dop van het remvloeistofreservoir.

Het reservoir van remvloeistof bevindt zich in de motorruimte » » pag. 300.

Het peil moet tussen de markeringen **MIN** en **MAX** liggen. Als het lager is dan **MIN**, wendt u zich tot een technische dienst.



» » in Remvloeistof bijvullen op pag. 306



» » pag. 306

Ruitensproeier

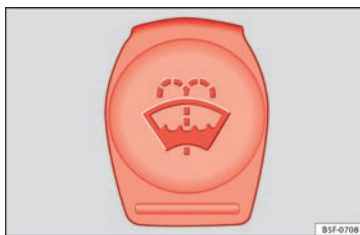

Afb. 63 In de motorruimte: dop van het ruitensproeiervloeistofreservoir.

Het reservoir van de ruitensproeiervloeistof bevindt zich in de motorruimte » » pag. 300.

Om bij te vullen, mengt u water met een product aanbevolen door SEAT.

Bij koude temperaturen dient u antivries toe te voegen.



» » in Ruitensproeiervloeistofpeil controleren en vloeistof bijvullen op pag. 307



» » pag. 306

Accu

De accu zit in de motorruimte » » pag. 300. Er is geen onderhoud voor vereist. De staat ervan wordt gecontroleerd wanneer de inspectiebeurt plaatsvindt.



» » in Waarschuwingsaanwijzingen voor accu's op pag. 308



» » pag. 307

Noodgevallen

Zekeringen

Plaats van de zekeringen

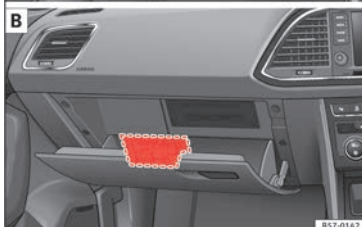

Afb. 64 **A** Stuur links: afdekking van de zekeringenhouder in het dashboard aan bestuurderszijde. **B** Stuur rechts: zekeringenhouder achter het dashboardkastje.

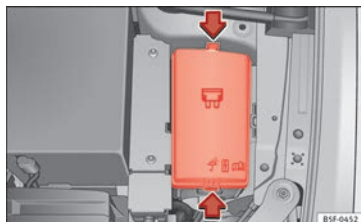

Afb. 65 In de motorruimte: deksel van de zekeringenhouder.

Onder het dashboard (stuur links)

De zekeringenhouder bevindt zich achter de opberglade » **afb. 64 A**.

Achter het dashboardkastje (stuur rechts)

De zekeringenhouder bevindt zich achter het dashboardkastje » **afb. 64 B**. Voor toegang tot de zekeringenhouder » **pag. 96**.

In de motorruimte

Druk op de vergrendelingsclips voor het ontgrendelen van de zekeringenhouder » **afb. 65**.

Onderscheid maken met de kleuren van de zekeringen onder het dashboard

Kleur	Stroomsterkte
Zwart	1

Kleur	Stroomsterkte
Lila	3
Lichtbruin	5
Bruin	7,5
Rood	10
Blauw	15
Geel	20
Wit of transparant	25
Groen	30
Oranje	40



» **!** in Inleiding tot thema op pag. 96



» pag. 96

Een doorgebrande zekering vervangen

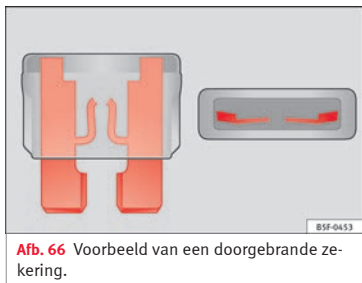

Afb. 66 Voorbeeld van een doorgebrande zekering.

Vorbereidingen

- Schakel het contact, de lichten en alle elektrische apparatuur uit.
 - Open de desbetreffende zekeringenhouder
- » pag. 96.

Een doorgebrande zekering herkennen

U kunt een doorgebrande zekering herkennen aan de gesmolten metalen draad » **afb. 66**.

- Verlicht de zekering met een zaklamp om te kijken of ze doorgebrand is.

Een zekering vervangen

- Trek de zekering eruit.
- Vervang de doorgebrande zekering door een nieuwe zekering met *dezelfde* stroom-

sterkte (gelijke kleur en opschrift) en *dezelfde* grootte.

- Monteer het deksel weer of sluit het deksel van de zekeringenhouder.

Lampen

Gloeilampje (12 V)

Lichtbron gebruikt voor elke functie

Halogeenkoplamp	Type
Daglicht/parkeerlicht	Led (kan niet vervangen worden)
Dimlicht	H7 LL
Grootlicht	H7 LL
Knipperlicht	PY21W

Full-led koplamp

Hierin kan geen lamp worden vervangen. Alle functies worden verzorgd door led's

Mistlamp	Type
Mistlicht / cornering*	H8

Achterlichten	Type
Remlicht/achterlicht	P21W LL

Achterlichten	Type
Stadslicht	P21W LL
Knipperlicht	PY21W LL
Mistachterlicht	P21W LL
Achteruitrijlicht	W16W

Achterlichten met led	Type
Knipperlicht	PY21W LL
Achteruitrijlicht	W16W
De overige functies worden verzorgd door led's	



» pag. 99

Wat te doen bij lekke band

Voorafgaande stappen

- Stop de wagen op een horizontaal oppervlak, op een veilige plaats zo ver mogelijk buiten de verkeersstroom.
- Handrem aantrekken.
- Schakel de alarmlichten in.
- *Handgeschakelde versnellingsbak*: schakel de 1e versnelling in.

- *Automatische versnellingsbak*: zet de keuzehendel in stand **P**.
- Indien u met aanhangwagen rijdt, deze afkoppelen.
- Leg het boordgereedschap »» pag. 88 en het reservewiel* klaar »» pag. 317.
- Volg de wettelijke richtlijnen van elk land op (reflecterend vest, gevarendriehoek enz.).
- Laat alle passagiers uitstappen en op een veilige plaats gaan staan (bijv. achter de vangraai).

⚠ ATTENTIE

- **Volg de beschreven richtlijnen op voor uw veiligheid en die van andere weggebruikers.**
- **Als u het verwisselen van het wiel op een helling uitvoert, blokkeert u het tegenoverliggende wiel met een steen of iets dergelijks om ervoor te zorgen dat de wagen niet wegrolt.**

Een band repareren met de bandenafdichtset

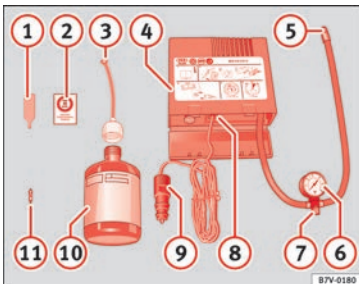

Afb. 67 Standaardweergave: inhoud van de bandenafdichtset.

De bandenafdichtset zit in de bagageruimte onder de laadvloerafdekking.

De band afdichten

- Draai het dopje en het inzetstuk van het ventiel los. Gebruik het apparaat »» **afb. 67 ①** om het inzetstuk te verwijderen. Leg het op een schoon oppervlak.
- Schud de fles met afdichtmiddel »» **afb. 67 ⑩** goed.
- Draai de pomp slang »» **afb. 67 ③** vast op de fles met afdichtmiddel. De verzegeling van de fles wordt automatisch gebroken.

• Verwijder de dop van de vulslang »» **afb. 67 ③** en draai het open einde van de fles op het bandventiel.

- Houd de fles met de bodem omhoog en vul de band met de inhoud van de fles.
- Haal de fles van het ventiel.
- Breng het inzetstuk opnieuw aan op het bandventiel met het apparaat »» **afb. 67 ①**.

De band oppompen

- Draai de vulslang van de compressor »» **afb. 67 ⑤** vast op het bandventiel.
- Controleer of de ontluichtingsbout gesloten is »» **afb. 67 ⑦**.
- Start de motor en laat hem draaien.
- Sluit de steker »» **afb. 67 ⑨** aan op het 12 volt-stopcontact van de wagen »» pag. 157.
- Zet de luchtcompressor aan met de ON/OFF-schakelaar »» **afb. 67 ⑧**.
- Laat de luchtcompressor draaien tot een druk van 2,0-2,5 bar (29-36 psi/200-250 kPa) wordt bereikt. **Maximaal 8 minuten.**
- Sluit de luchtcompressor af.
- Indien de aangegeven druk niet wordt bereikt, draait u de vulslang los van het ventiel.
- Beweeg de wagen 10 m zodat het afdichtmiddel wordt verdeeld in de band.
- Draai de vulslang van de compressor opnieuw op het ventiel.

- Herhaal het proces voor het oppompen.
- Als ook dan de druk niet wordt bereikt, verkeert de band in slechte staat. Zet de wagen stil en roep de hulp in van gespecialiseerd personeel.
- Sluit de luchtcompressor af. Draai de vulslang los van het bandventiel.
- Wanneer de bandenspanning tussen 2,0-2,5 bar ligt, rijdt u verder met een snelheid onder 80 km/u (50 mph).
- Controleer de bandenspanning opnieuw na 10 minuten »»  pag. 90.



»»  in Bandenafdichtset TMS (Tyre Mobility System)* op pag. 88



»» pag. 88

Een wiel verwisselen

Wagengereedschap

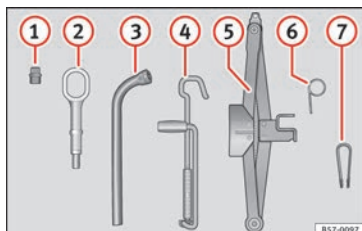

Afb. 68 Onder de afdekking van de laadvloer van de bagageruimte: wagengereedschap.

- 1 Adapter voor de wielboutbeveiliging*
- 2 Sleepoog
- 3 Wielsleutel*
- 4 Krikhendel
- 5 Krik*
- 6 Haak voor centrale wioldoppen*
- 7 Klem voor de doppen van de wielbouten.



»»  in Voorafgaande stappen op pag. 55



»» pag. 88

Centrale wioldop*



Afb. 69 Juiste plaatsing van de centrale wioldop voor stalen velgen.

Om bij de wielbouten te komen, moeten de centrale wioldoppen verwijderd worden.

Verwijderen

- Zet de draadhaak (wagengereedschap) in een van de uitsparingen van de centrale wioldop.
- De wielsleutel plaatsen op de haak, op de band afsteunen en de wioldop lostrekken.

Aanbrengen

- Plaats de centrale wioldop op de velg. Het onderste deel van het teken "S" van het SEAT-embleem moet samenvallen met het opblaasventiel »» **afb. 69** .
- Druk stevig op de centrale wioldop tot hij hoorbaar vastklikt.

i Let op

Aan de achterzijde van de centrale wioldop is er ook een ventielmarkering die de juiste uitlijning aangeeft.

Doppen van wielbouten*

Afb. 70 Wiel: wielbouten met doppen.

Verwijderen

- Plaats de kunststof klem (boordgereedschap »» **afb. 68** **7**) op de dop totdat deze vastklikt »» **afb. 70**.
- Verwijder de dop met de kunststof klem.

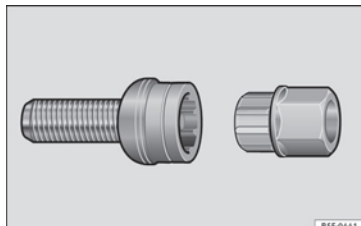
Antidiefstalwielbouten

Afb. 71 Wielbout met diefstalbeveiliging, voorzien van dop en adapter.

- Verwijder de wioldop* of dop*.
- Plaats de speciale adapter (wagengereedschap) tot de aanslag over de wielbout met diefstalbeveiliging.
- Plaats de wielsleutel (wagengereedschap) op de adapter tot aan de aanslag.
- Verwijder de wioldop »» **pag. 57**.

i Let op

Noteer het codenummer van de wielboutbeveiliging en berg deze op een veilige plaats op, maar nooit in de wagen. Als u een vervangingsadapter nodig heeft, kunt u deze bestellen bij uw officiële SEAT dealer; deze zal u naar het codenummer vragen.

Wielbouten losdraaien

Afb. 72 Wiel: de wielbouten losdraaien.

- Plaats de wielsleutel (boordgereedschap) tot aan de aanslag op de wielbout. U hebt voor het los- en vastdraaien van de wielbouten met diefstalbeveiliging de betreffende adapter nodig »» **pag. 57**.
- Draai de wielbout ca. 1 slag naar links »» **afb. 72** (pijl). Om het vereiste koppel uit te kunnen oefenen, pakt u de wielsleutel bij het uiteinde vast. Als een wielbout niet los komt, duw dan voorzichtig met een voet op het uiteinde van de wielsleutel. Houd u aan de wagen vast en zorg ervoor dat u stevig staat.

⚠ ATTENTIE

Draai de wielbouten (1 slag) een beetje los voordat u de wagen omhoog brengt met de krik* Als u dit niet doet, kan dit leiden tot ongelukken!

Wagen opkrikken

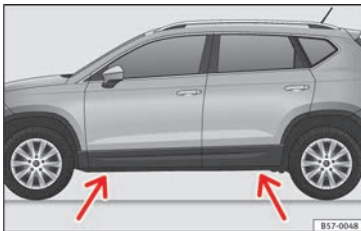

Afb. 73 Dwarsbalk: markeringen.

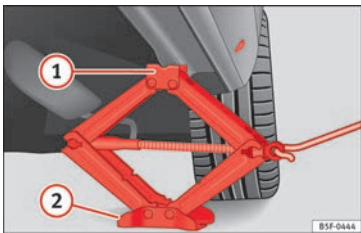

Afb. 74 Langsligger: plaatsing van de wagenkrik.

- Plaats de krik* (wagengereedschap) op een stevige ondergrond. Gebruik indien nodig een stabiele plaat met een groot oppervlak. Bij een gladde ondergrond, zoals bijv. een tegelvloer, een stroeve drager (bijv. een rubber mat) gebruiken » ⚠.

- Zoek het bevestigingspunt op de langsligger (verzonken gedeelte) dat zich het dichtste bij het te vervangen wiel bevindt » » afb. 73.
- Draai aan de krik* die u onder het bevestigingspunt op de langsligger hebt geplaatst, om deze hoog te verplaatsen tot de flens ① » » afb. 74 zich onder de betreffende uitsparing bevindt.
- Lijn de krik* zodanig uit dat de flens ① "ingrijpt" in de uitsparing voor de langsligger en dat de beweegbare grondplaat ② plat op de grond ligt. De grondplaat ② moet zich verticaal t.o.v. het steunpunt ① bevinden.
- Draai de krik* verder omhoog tot het wiel iets van de grond komt.

⚠ ATTENTIE

- **Let erop dat de krik* stabiel blijft staan. Als het oppervlak glad of zacht is, kan de krik* verschuiven of verzinken - gevaar op verwondingen!**
- **Breng de wagen uitsluitend omhoog met de krik* die af fabriek is meegeleverd. Anders kan de wagen wegschuiven - gevaar op verwondingen!**
- **Plaats de krik* uitsluitend onder de daartoe bestemde bevestigingspunten op de langsligger en lijn de krik uit. Als dit niet gebeurt, dan kan de krik* wegschuiven omdat ze niet voldoende grip op de wagen heeft. gevaar op verwondingen!**

- **Door temperatuurschommelingen of wijzigingen in de belasting kan de hoogte van de geparkeerde wagen veranderen.**

ⓘ VOORZICHTIG

De wagen mag niet omhoog worden gebracht onder een dwarsbalk. Plaats de krik* uitsluitend onder de daartoe bestemde plaatsen op de langsligger. Anders kan de wagen beschadigd worden.

Een wiel demonteren en monteren

Nadat u de bouten hebt losgedraaid en de wagen met de krik hebt opgekrikt, verwisselt u het wiel.

Wiel verwijderen

- De wielbouten losdraaien met de wielsleutel en de bouten aan de kant leggen op een schoon oppervlak.
- Wiel verwijderen.

Wiel plaatsen

Als u banden met verplichte looprichting monteert, volg dan de richtlijnen in » » pag. 59.

- Plaats het wiel.
- Wielbouten erin draaien en licht aantrekken.

- Laat de wagen zakken met de krik*; ga hierbij voorzichtig te werk.
- Trek de wielbouten met de wielsleutel goed aan.

De wielbouten moeten schoon zijn en gemakkelijk draaien. Contactvlakken tussen wiel en naaf controleren. Verontreinigingen op deze vlakken verwijderen alvorens het wiel te plaatsen.

Banden met verplichte looprichting

Een draairichtinggebonden bandenprofiel is herkenbaar aan de pijlen op de wang van de band, die in de draairichting wijzen. Houd de zo aangegeven draairichting altijd aan bij het monteren van de wielen, hierdoor worden de optimale rij-eigenschappen van de band met betrekking tot grip, geluid, wrijving en aquaplaning gegarandeerd.

Als u het reservewiel* noodgedwongen tegen de draairichting in moet plaatsen, rijd dan voorzichtig omdat de optimale eigenschappen van de band in deze situatie niet meer gelden. Dit geldt met name wanneer het wegdek nat is.

Verwissel de defecte band zo snel mogelijk en zorg voor de juiste looprichting bij alle banden, opdat de voordelen van draairichting gebonden banden weer volledig kunnen worden benut.

Afsluitende werkzaamheden

- **Lichtmetalen wielen:** breng de doppen op de wielbouten aan.
- **Wielen met wioldoppen:** zet de centrale wioldop terug » pag. 56.
- Het gereedschap op zijn plaats opbergen.
- Als het vervangen wiel niet past in de ruimte voor het reservewiel, berg dit dan op veilige wijze op in de kofferbak » pag. 158.
- Controleer de spanning van het wiel dat u heeft gemonteerd zo snel mogelijk.
- Bij wagens met bandenspanningsindicatie moet u de instelling wijzigen en opslaan in de radio/het Easy Connect*-systeem » pag. 314.
- Controleer zo snel mogelijk met een momentsleutel of het aanhaalmoment van de wielbouten 140 Nm is. Rijd tot dan uiterst voorzichtig.
- Vervang het defecte wiel zo snel mogelijk.

Sneeuwkettingen

Gebruik

Sneeuwkettingen mogen alleen op de *voorwielen* worden gemonteerd.

Controleer of corrigeer na enkele meter zo nodig de bevestiging van de sneeuwkettingen,

volgens de aanwijzingen van de fabrikant. Let op de maximumsnelheid van 50 km/u (30 mpu).

Als het gevaar bestaat dat u toch vast komt te zitten ondanks dat u sneeuwkettingen heeft gemonteerd, wordt geadviseerd om de anti-slipregeling op de aangedreven wielen (ASR) in de ESC » pag. 186, **De ESC en ASR inschakelen/uitschakelen** uit te schakelen.

Bij winterse wegomstandigheden verbeteren sneeuwkettingen niet alleen de *grip*, maar ook het *rem* gedrag.

Het gebruik van sneeuwkettingen is om technische redenen alleen op bepaalde velg/band-combinaties toelaatbaar:

215/60 R16	Kettingen met schakels van max. 15 mm
215/55 R17	Kettingen met schakels van max. 15 mm
215/50 R18	Kettingen met schakels van max. 15 mm
De overige afmetingen laten geen kettingen toe	

Als u sneeuwkettingen gebruikt, moet u eventueel gebruikte wioldoppen en velgensieringen verwijderen.

Als u over sneeuwvrije trajecten rijdt, de kettingen verwijderen. Anders beïnvloeden ze de wegligging, beschadigen ze de banden en zijn ze snel versleten.

Noodslepen van de wagen

Slepen



Afb. 75 Voorbumper rechts: vastgeschroefd sleepoog.

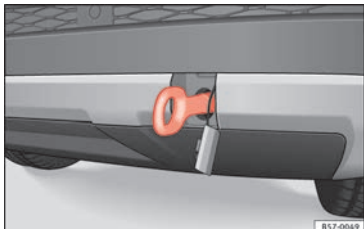

Afb. 76 Achterbumper rechts: vastgeschroefd sleepoog.

Sleepogen

Maak de stang of kabel vast aan de sleepogen.

De sleepogen zitten in de bagageruimte onder de laadvloerafdekking samen met het wagenereedschap »»  pag. 88.

Schroef het sleepoog in de schroefdraad »» **afb. 75** of »» **afb. 76** en zet het vast met de wielsleutel.

Sleepkabel of sleepstang

De sleepstang biedt meer veiligheid en minder risico op schade.

De sleepkabel wordt aanbevolen indien er geen sleepstang is. Hij moet elastisch zijn om de wagen niet te beschadigen.

Bestuurder van de trekkende wagen

- Pas echt wegrijden, als de kabel strak staat.
- Gebruik de koppeling uiterst voorzichtig bij het starten van de wagen (met schakelbak) of versnel geleidelijk (met automatische transmissie).

Rijstijl

Het afslepen vraagt oefening, in het bijzonder bij gebruik van een *sleepkabel*. Beide bestuurders moeten met de bijzonderheden van het slepen vertrouwd zijn. Ongeoefende bestuurders moeten hiervan afzien.

Let er bij het rijden steeds op dat er geen ongeoorloofde trekkrachten en geen schokbelasting ontstaan. Als er over onverharde we-

gen wordt geslept, bestaat het gevaar dat de bevestigingsdelen overbelast raken.

Schakel het contact in zodat de knipperlichten, ruitenwissers en ruitensproeiers kunnen werken. Controleer of het stuurwiel ontgrendeld is en vrij beweegt.

Zet bij wagens met schakelbak de versnellingshendel in de vrijloop. Bij automatische versnellingsbak de hendel op **N**.

Om te remmen trapt u het rempedaal goed in. Bij stilstaande motor werkt de rembrekachtiger niet.

De stuurbekrachtiging werkt uitsluitend als het contact is ingeschakeld en de wagen rolt, op voorwaarde dat de accu voldoende geladen is. Anders moet meer kracht worden uitgeoefd.

Let erop dat de kabel strak blijft staan.



»»  in Inleiding tot thema op pag. 92



»» pag. 91

Starten door aanslepen

Als de motor niet aanslaat, eerst proberen om de motor met de accu van een andere wagen te starten »» pag. 61. De motor mag enkel gestart worden door aanslepen indien het

laden van de accu niet werkt. Dit is mogelijk door gebruik te maken van de beweging van de wielen.

Wagens met **benzinemotor** mogen alleen over een *kort* traject worden aangesleept, omdat anders onverbrande brandstof in de katalysator kan komen.

- Schakel de 2e of 3e versnelling in bij stilstaande wagen.
- Trap het koppelingspedaal in en houd dit ingetrapt.
- Contact inschakelen.
- Laat het koppelingspedaal los zodra beide wagens in beweging zijn.
- Zodra de motor aanslaat: koppelingspedaal intrappen en de versnelling uitschakelen.

Starthulp

Startkabels

De startkabels moeten voldoende doorsnede hebben.

Als de motor niet aanslaat, omdat de accu ontladen is, kunt u de accu van een andere wagen voor het starten gebruiken.

U hebt voor de starthulp **startkabels volgens DIN 72553** nodig (zie de gegevens van de ka-

belfabrikant). De doorsnede van de kabel moet bij wagens met benzinemotor ten minste 25 mm² en bij wagens met dieselmotor ten minste 35 mm² bedragen.

Let op

- **Tussen de wagens mag er geen contact bestaan, anders zou de stroom al kunnen lopen, als de pluspolen worden verbonden.**
- **De ontladen accu moet op de juiste wijze op de elektrische installatie zijn aangesloten.**

Starthulp: beschrijving

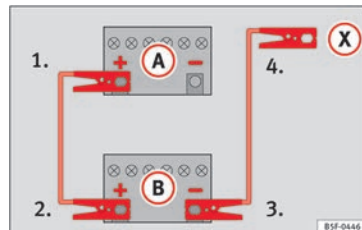

Afb. 77 Verbindingsschema voor wagens zonder Start-stopstelsysteem.

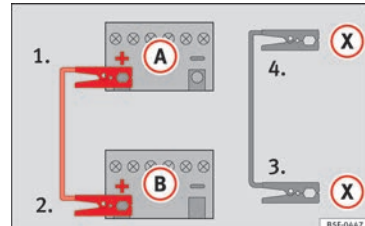

Afb. 78 Verbindingsschema voor wagens met Start-stopstelsysteem.

Startkabels aansluiten

1. Bij beide wagens het contact uitschakelen » **Δ**.
2. Een uiteinde van de **rode** starthulpkabel op de pluspool **+** van de wagen met de ontladen accu klemmen **A** » **afb. 77**.
3. Het andere uiteinde van de **rode** starthulpkabel op de pluspool **+** van de stroomgevende wagen **B** klemmen.
4. *In wagens zonder start-stopstelsysteem:* een uiteinde van de **zwarte** startkabel op de minpool **-** van de stroomgevende wagen klemmen **B** » **afb. 77**.

– *In wagens met start-stopstelsysteem:* een uiteinde van de **zwarte** **X** startkabel op een geschikt massapunt, een massief metalen onderdeel van het motorblok of aan het motorblok zelf klemmen » **afb. 78**.

»

- Sluit het andere uiteinde van de **zwarte** startkabel **X** in de wagen met ontladen accu aan op een massief metaal deel vastgeschroefd aan het motorblok of aan het motorblok zelf, echter niet in de buurt van de accu **A**.
- Leg de kabels zo, dat ze niet door draaiende delen in de motorruimte kunnen worden geraakt.

Starten

- De motor van de stroomgevende wagen starten en stationair laten draaien.
- De motor van de wagen met de ontladen accu starten en twee tot drie minuten wachten tot de motor draait.

Startkabels verwijderen

- Vóór het losmaken van de startkabels het dimlicht - wanneer dit aan is - uitschakelen.
- In de wagen met de ontladen accu de aanjager en achterrautverwarming inschakelen, opdat spanningspieken worden afgebouwd die ontstaan bij het losmaken.
- Kabels bij draaiende motoren verwijderen in omgekeerde volgorde van het aansluiten.

Let erop dat de klemmen voldoende contact met het metaal hebben.

Als de motor niet aanslaat, na 10 seconden ophouden met starten en daarna na ca. 1 minuut weer starten.

⚠ ATTENTIE

• Volg de waarschuwingen op bij werkzaamheden in de motorruimte»  pag. 300.

• De stroomgevende accu moet dezelfde spanning (12V) en dezelfde capaciteit (zie tekst op de accu) hebben als de lege accu. Anders bestaat er gevaar voor explosie!

• Voer nooit een starthulp uit als een van de accu's bevroren is – gevaar voor explosie! Ook wanneer de accu is ontdooid, bestaat er gevaar voor aantasten van lak en onderdelen door accu-voelstof dat naar buiten loopt. Bevroren accu vervangen.

• Ontstekingsbronnen (open vuur, sigaretten, enz) zover mogelijk uit de buurt van de accu's houden. Ontploffingsgevaar!

• Let op de gebruiksaanwijzing van de fabrikant van de startkabels.

• Minkabel bij de andere wagen niet direct op de minpool van de ontladen accu aansluiten. Door vonkvorming zou het knalgas dat uit de accu stroomt, kunnen ontsteken - gevaar voor explosie!

• Minkabel bij de andere wagen niet op delen van het brandstofsysteem of op de remleidingen vastklemmen.

• De niet-geïsoleerde delen van de pooltangen mogen elkaar niet raken. Bovendien mag de op de pluspool van de accu aangesloten

kabel niet met elektrisch geleidende delen van de wagen in aanraking komen - gevaar voor kortsluiting!

- Kabels zo leggen dat ze niet door draaiende delen in de motorruimte kunnen worden geraakt.
- Buig u niet over de accu's - u zou verbrandingen kunnen oplopen!

Let op

De wagens mogen elkaar niet aanraken, anders zou er al bij de verbinding van de pluspolen een stroomverbinding zijn.

Ruitenwischerbladen vervangen

Servicestand van de ruitenwissers

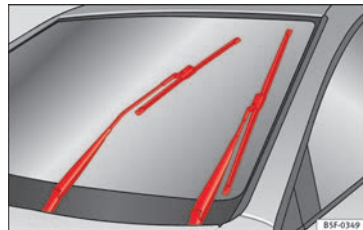

Afb. 79 Ruitenwissers in servicestand.

Wanneer de ruitenwissers in de servicestand staan, kunnen de armen van de wisser omhoog worden gezet » **afb. 79**.

- Sluit de motorkap » **pag. 300**.
- Schakel het contact in en vervolgens weer uit.
- Druk de ruitenwisserhendel kort omlaag **4** » **pag. 26**.

Voordat u gaat rijden, moet u de wisserarmen weer omlaag zetten. Door de ruitenwisserhendel te bedienen keren de wisserarmen weer in hun beginstand terug.



» pag. 91

Ruitenwisserbladen voor en achter vervangen

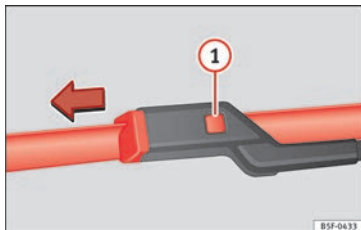

Afb. 80 Ruitenwisserbladen voorruit vervangen.

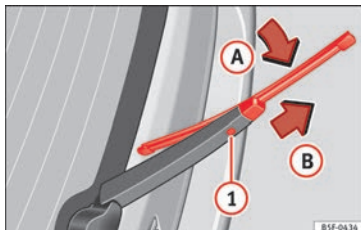

Afb. 81 Ruitenwisserblad van achterruit vervangen.

Optillen en laten zakken van de ruitenwisserarmen

- Zet de ruitenwissers in servicestand » **pag. 62**.

- Neem de wisserarmen van de ruitenwissers **alleen** vast aan het punt waar het wisserblad bevestigd is.

Ruitenwisserbladen schoonmaken

- Til de ruitenwisserarmen op.
- Verwijder met een zachte doek stof en vuil van de ruitenwisserbladen.
- Gebruik bij sterke vervuiling een spons of een doek » **1** in **Ruitenwisserbladen voor en achter vervangen op pag. 91**.

Ruitenwisserbladen van voorruit vervangen

- Borstelhouders optillen en wegklappen.
- Houd de ontgrendelknop » **afb. 80** **1** ingedrukt en trek het ruitenwisserblad voorzichtig in de richting van de pijl.
- Zet een nieuw wisserblad van **dezelfde lengte en uitvoering** op de wisserarm en haak het wisserblad in.
- Zet de ruitenwisserarmen opnieuw op de voorruit.

Ruitenwisserblad van achterruit vervangen

- Til de ruitenwisserarm omhoog en klap de arm weg van de ruit.
- Roteer het blad iets » **afb. 81** (pijl **A**).
- Houd de ontgrendelknop **1** ingedrukt en trek het ruitenwisserblad in de richting van de pijl **B**.

- Steek een nieuw wisserblad **van dezelfde lengte en uitvoering** in de ruitenwisserarm achter, in tegenovergestelde richting van de pijl **B** tot de wisserblad vastklikt **1**.
- Plaats de ruitenwisserarm opnieuw op de achterraut.



»  in Ruitenwisserbladen voor en achter vervangen op pag. 91



» pag. 91

Veiligheid

Veilig rijden

Veilig op weg

ATTENTIE

• In dit hoofdstuk vindt u belangrijke informatie over hoe u en uw bijrijders met uw wagen om kunnen gaan. De overige belangrijke informatie die u moet kennen voor uw eigen veiligheid en voor de veiligheid van uw bijrijders, vindt u ook in de andere hoofdstukken van uw wagendocumentatie.

• Zorg ervoor dat de complete wagendocumentatie altijd in uw wagen ligt. Dit geldt in het bijzonder wanneer u de wagen aan anderen uitleent of verkoopt.

Rijadviezen

Vóór elke rit

Let vóór elke rit op de volgende punten voor uw eigen veiligheid en die van uw bijrijders:

- Zorg ervoor dat de verlichting en de knipperlichten van uw wagen optimaal werken.
- Controleer de bandenspanning.

- Zorg ervoor dat alle ruiten een helder en goed zicht naar buiten bieden.
- Ervoor zorgen dat de bagage goed vastzit » pag. 158.
- Zorg ervoor dat geen enkel voorwerp de bediening van de pedalen kan belemmeren.
- Spiegels, voorstoel en hoofdsteun verstellen naargelang uw lichaamslengte.
- Zorg dat de inzittenden op de achterbank de hoofdsteun in gebruiksstand hebben » pag. 70.
- Bijrijders erop wijzen de hoofdsteunen naargelang hun lichaamslengte te verstellen.
- Kinderen beschermen met een geschikt kinderzitje en een op een juiste wijze omgespte veiligheidsgordel » pag. 84.
- Juiste zithouding aannemen. Ook bijrijders erop wijzen de juiste zithouding aan te nemen » pag. 66.
- Steeds de veiligheidsgordel juist omgespen. Ook bijrijders erop wijzen de veiligheidsgordel juist om te gespen » pag. 71.

Wat beïnvloedt de rijveiligheid negatief?

Als bestuurder draagt u de verantwoordelijkheid voor uzelf en uw bijrijders. Als u afgeleid bent of uw vermogens aangetast zijn door een bepaalde omstandigheid, brengt u uzelf en ook andere verkeersdeelnemers in gevaar » , om deze reden:

- U niet laten afleiden van het verkeer bijv. door uw bijrijders of een telefoongesprek.
- Nooit rijden als uw rijvaardigheid is beïnvloed (bijv. door medicijnen, alcohol, drugs).
- Verkeersregels en de aangegeven snelheden aanhouden.
- De snelheid altijd aan de weg-, verkeers- en weersomstandigheden aanpassen.
- Tijdens lange ritten regelmatig pauzeren - ten minste eens in de twee uur.
- Indien mogelijk niet rijden wanneer u moebent of onder tijdsdruk staat.

ATTENTIE

Als u afgeleid bent of uw vermogens aangetast zijn door een bepaalde omstandigheid, wordt de kans op ongevallen en verwondingen groter.

Veiligheidsvoorzieningen

Uw veiligheid en de veiligheid van uw bijrijders mag u niet op het spel zetten. Bij een ongeval kunnen de veiligheidsvoorzieningen de risico's op lichamelijk letsel reduceren. De volgende opsomming omvat een deel van de veiligheidsvoorzieningen in uw SEAT:

- 3-punts gordels;
- gordelbelastingbegrenzing op de voorstoelen en de achterbank (zijanten),
- gordelspanners op de voorstoelen en de beide buitenste zitplaatsen achterin¹⁾,
- frontairbags;
- knieairbags;
- zijairbags in de rugleuningen van de voorstoelen;
- hoofdairbags;
- "ISOFIX"-bevestigingspunten voor kinderzitjes op de zijzitplaatsen met het systeem "ISOFIX";
- in hoogte verstelbare hoofdsteunen bij de voorstoelen;
- hoofdsteunen achteraan met gebruiks- en niet-gebruiksstand.
- verstelbare stuurkolom.

De genoemde veiligheidsvoorzieningen werken samen om u en uw bijrijders in ongeval-

situaties zo goed mogelijk te beschermen. Deze veiligheidsvoorzieningen zijn u en uw bijrijders van geen nut als u en uw bijrijders een verkeerde zithouding aannemen of deze voorzieningen niet juist verstellen of gebruiken.

Vastzetten is in ieders belang!

Juiste zithouding van de inzittenden

Juiste zithouding van de bestuurder

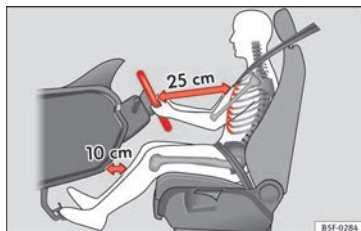

Afb. 82 De juiste afstand van de bestuurder tot het stuurwiel.



Afb. 83 Juiste stand van de hoofdsteun voor de bestuurder.

Voor uw eigen veiligheid en om de kans op lichamelijk letsel bij een ongeval te vermijden, raden wij onderstaande aan de bestuurder aan:

- Stuurwiel zo verstellen dat de afstand tussen stuurwiel en borstkas ten minste 25 cm bedraagt » **afb. 82**.
- Bestuurdersstoel zo in lengterichting verstellen, dat u het gas-, rem- en koppelpedaal met licht gebogen benen geheel kunt intrappen » **△**.
- Zorg ervoor dat u het bovenste gedeelte van het stuurwiel kunt bereiken.
- Hoofdsteun zo verstellen dat de bovenzijde van de hoofdsteun in lijn ligt met het bovenste gedeelte van uw hoofd » **afb. 83**.

¹⁾ Naargelang de uitvoering/markt.

- Rugleuning lichtjes hellend zetten zodat uw rug geheel tegen de rugleuning ligt.
- Veiligheidsgordel juist omgespen » pag. 71.
- Blijf met beide voeten in de voetenruimte zitten zodat u altijd de wagen onder controle hebt.

Bestuurdersstoel verstellen » pag. 152.

ATTENTIE

- Een verkeerde zithouding van de bestuurder kan ernstig lichamelijk letsel als gevolg hebben.
- Bestuurdersstoel zo verstellen dat er tenminste 25 cm ruimte is tussen uw borstkas en het midden van het stuurwiel » **afb. 82**. Als u dichterbij zit dan 25 cm, kunnen de airbags geen goede bescherming geven.
- Als u vanwege uw lichaamsbouw niet de minimale afstand van 25 cm kunt aanhouden, dient u contact met een gespecialiseerde werkplaats op te nemen waar zij u kunnen helpen en nagaan of het nodig is om bepaalde speciale wijzigingen aan te brengen.
- Het stuurwiel tijdens het rijden altijd met beide handen vasthouden aan de buitenzijde van het stuurwiel of kwart over negen. Hierdoor wordt de kans op lichamelijk letsel bij een airbagactivering gereduceerd.
- Houd het stuurwiel nooit op 12 uur of in een andere stand (bijv. in het midden van het stuurwiel) vast. In zulke gevallen kunnen bij

activering van de bestuurdersairbag zware letsels aan uw armen, handen en hoofd worden toegebracht.

- Om het risico op lichamelijk letsel voor de bestuurder bij plotseling remmen of een ongeval te reduceren, nooit met sterk naar achteren gekantelde rugleuning rijden! De optimale beschermende werking van de airbags en van de veiligheidsgordel wordt alleen bereikt wanneer de rugleuning lichtjes hellend staat en de bestuurder de veiligheidsgordel goed heeft omgespen.
- Hoofdsteun juist afstellen om de optimale beschermende werking te bereiken.

Stuurwiel afstellen

Lees aandachtig de aanvullende informatie »  pag. 15.

ATTENTIE

- Stuurwiel alleen bij stilstaande wagen afstellen - gevaar voor ongelukken!
- Druk de hendel stevig omhoog om ervoor te zorgen dat de stand van het stuurwiel niet per ongeluk wijzigt tijdens het rijden - gevaar voor ongelukken!
- Zorg ervoor dat u het bovenste gedeelte van het stuur kunt bereiken en stevig kunt vastnemen: gevaar voor ongelukken!
- Als u het stuurwiel meer richting uw gezicht wilt verstellen, beperkt u daarmee de

beschermende werking van de bestuurdersairbag in geval van een aanrijding. Wees er zeker van dat het stuurwiel naar het borstbeen is gekeerd.

Juiste zithouding van de bijrijder

Voor uw eigen veiligheid en om het gevaar op lichamelijk letsel bij een ongeval te vermijden, raden wij onderstaande aan de bijrijder aan:

- Bijrijdersstoel over mogelijk naar achteren verschuiven » .
- Rugleuning lichtjes hellend zetten zodat uw rug geheel tegen de rugleuning ligt.
- Hoofdsteun zo verstellen dat de bovenzijde van de hoofdsteun in lijn ligt met het bovenste gedeelte van uw hoofd » pag. 69.
- Beide voeten in de voetenruimte voor de bijrijdersstoel laten.
- Veiligheidsgordel juist omgespen » pag. 71.

De bijrijdersairbag kan in **uitzonderlijke gevallen** uitgeschakeld worden » pag. 81.

Bijrijdersstoel verstellen » pag. 152. »

ATTENTIE

- Een verkeerde zithouding van de bestuurder kan ernstig lichamelijk letsel als gevolg hebben.
- Bestuurdersstoel zo verstellen dat er ten minste 25 cm ruimte is tussen uw borstbeen en het dashboard. Als u dichterbij zit dan 25 cm, kunnen de airbags geen goede bescherming geven.
- Als u vanwege uw lichaamsbouw niet de minimale afstand van 25 cm kunt aanhouden, dient u contact met een gespecialiseerde werkplaats op te nemen waar zij u kunnen helpen en nagaan of het nodig is om bepaalde speciale wijzigingen aan te brengen.
- De voeten tijdens het rijden altijd in de voetenruimte houden - leg uw voeten nooit op het dashboard of de stoelen en steek ze nooit uit het raam! Door een verkeerde zithouding stelt u zich bij remmen of een aanrijding bloot aan een verhoogd risico op lichamelijk letsel. Bij een activering van de airbag kunt u door een verkeerde zithouding levensgevaarlijk gewond raken.
- Om het risico op lichamelijk letsel voor de bestuurder bij plotseling remmen of een ongeval te reduceren, nooit met sterk naar achteren gekantelde rugleuningen rijden! De optimale beschermende werking van de airbags en de veiligheidsgordel wordt alleen bereikt wanneer de rugleuning lichtjes hellend staat en de bestuurder de veiligheidsgordel goed heeft omgespist. Hoe meer de rugleuning naar achteren gekanteld is, hoe groter het gevaar

- op lichamelijk letsel door een verkeerd gordelverloop of verkeerde zithouding!
- Hoofdsteun juist afstellen om de optimale beschermende werking te bereiken.

Juiste zithouding van de passagiers op de stoelen achterin

Om het gevaar op lichamelijk letsel bij plotseling remmen of een ongeval te verminderen, moeten de passagiers op de stoelen achterin op het volgende letten:

- Ga rechtop zitten.
- Stel de hoofdsteunen in de correcte positie » pag. 70.
- Beide voeten in de voetenruimte voor de achterbank laten.
- Veiligheidsgordel juist omgespen » pag. 71.
- Een geschikt kinderzitje gebruiken wanneer u kinderen in de wagen meeneemt » pag. 84.

ATTENTIE

- Een verkeerde zithouding van de passagiers op de bank kan ernstig lichamelijk letsel tot gevolg hebben.
- Hoofdsteun juist afstellen om de optimale beschermende werking te bereiken.

- De optimale beschermende werking van de veiligheidsgordels wordt alleen bereikt wanneer de rugleuning in een rechte stand staat en de inzittenden van de wagen de veiligheidsgordel goed hebben omgespist. Zitten de passagiers op de stoelen achterin niet rechtop, dan is het gevaar op lichamelijk letsel door een verkeerd verloop van de veiligheidsgordel groter.

Voorbeelden van een verkeerde zithouding

Veiligheidsgordels kunnen alleen bij een juist verloop van de gordelband hun optimale beschermende werking bieden. Verkeerde zithoudingen reduceren de beschermende werking van de veiligheidsgordels aanzienlijk en vergroten het risico op lichamelijk letsel door een verkeerd verloop van de gordelband. Als bestuurder draagt u de verantwoordelijkheid voor uzelf, uw bestuurders en in het bijzonder voor kinderen die u in uw wagen vervoert.

- Sta nooit toe dat iemand tijdens het rijden een verkeerde zithouding inneemt in de wagen » .

Hierna wordt een aantal verkeerde zithoudingen opgesomd, die voor alle inzittenden van de wagen gevaarlijk kunnen zijn. Deze opsomming is niet volledig. Wij willen hiermee uw aandacht vestigen op dit onderwerp.

Daarom wanneer de wagen in beweging is:

- nooit in de wagen staan,
- nooit op de stoelen staan,
- nooit op de stoelen knielen,
- nooit uw rugleuning sterk naar achteren kantelen,
- nooit tegen het dashboard leunen,
- nooit op de achterbank liggen,
- nooit op het puntje van de stoel gaan zitten,
- nooit dwars op de stoel gaan zitten,
- nooit uit de ramen leunen,
- nooit de voeten in de ruitopeningen houden,
- nooit de voeten op het dashboard leggen,
- nooit de voeten op de zitting leggen,
- nooit iemand in de voetenruimte plaats laten nemen,
- nooit zonder omgegespte veiligheidsgordel op een zitplaats meerijden,
- nooit iemand in de kofferruimte mee laten rijden.

⚠ ATTENTIE

- Elke verkeerde zithouding vergroot het risico op ernstig lichamelijk letsel. Door verkeerde zithoudingen stellen de inzittenden zich bloot aan levensgevaarlijke risico's op lichamelijk letsel wanneer de airbags worden ge-

activeerd en daarbij een inzittende treffen die een verkeerde zithouding heeft ingenomen.

- **Neem vóór het rijden de juiste zithouding aan en blijf tijdens het rijden altijd zo zitten. Vóór elke rit de bijrijders erop wijzen de juiste zithouding aan te nemen en deze zithouding tijdens het rijden ook aan te houden** » pag. 66, Juiste zithouding van de inzittenden.

Juiste stand van de hoofdsteunen voorin

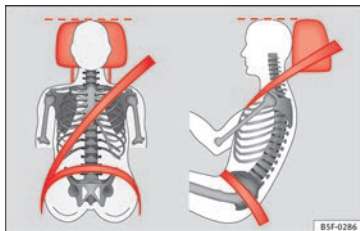

Afb. 84 Juist afgestelde stand van de hoofdsteun, van voren en opzij gezien.

Lees aandachtig de aanvullende informatie » 📖 pag. 13.

De juiste stand van de hoofdsteunen maakt een belangrijk deel uit van de bescherming van de inzittenden en kan verwondingen voorkomen in de meeste ongevalsituaties.

- Stel de hoofdsteun zo in dat de bovenzijde ervan minimaal op ooghoogte ligt. De beste stand is echter op gelijke hoogte met de bovenzijde van uw hoofd » **afb. 84**.

⚠ ATTENTIE

- Rijden met verwijderde of niet juist afgestelde hoofdsteunen verhoogt het risico op zwaar lichamelijk letsel. Het verkeerd afstellen van de hoofdsteunen kan leiden tot fatale letsels bij ongeval en verhoogt het risico op letsels bij bruusk remmen of onverwachte manoeuvres.
- De hoofdsteunen moeten altijd de juiste stand hebben naargelang de lichaamslengte van de inzittenden.

Juiste stand van de hoofdsteunen achterin

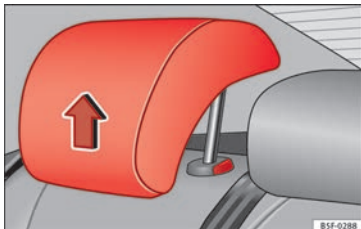

Afb. 85 Hoofdsteun in gebruiksstand.



Afb. 86 Waarschuwingsticker stand hoofdsteun.

Een juiste stand van de hoofdsteunen maakt een belangrijk deel uit van de bescherming van de inzittenden en kan het risico op lichamelijk letsel in de meeste ongevalsituaties verminderen.

Hoofdsteunen achter

- De hoofdsteunen van de achterbank kunnen in 2 standen gezet worden: **in gebruik** en **niet in gebruik**.
- Stand **in gebruik** (hoofdsteunen omhoog geplaatst) » » **afb. 85**. In deze stand gedraagt de hoofdsteun zich als een normale hoofdsteun die de passagiers op de achterbank beschermt in combinatie met de veiligheidsgordels.
- Stand **niet in gebruik**.
- Om de hoofdsteun in de gebruiksstand te zetten deze met beide handen in de pijlrichting trekken.

⚠ ATTENTIE

- De passagiers die op de achterbank zitten, mogen in geen geval met de hoofdsteun in de stand voor niet gebruik reizen. Zie waarschuwingssticker op de ruit van het vast zijraampje achterin » » **afb. 86**.
- Verwissel de middelste hoofdsteun niet met de hoofdsteunen van de linker en rechter zitplaatsen en omgekeerd. Gevaar voor letsel in geval van een ongeluk!

⚠ VOORZICHTIG

Neem de aanwijzingen voor de correcte stand van de hoofdsteunen in acht » » pag. 152.

Pedaalruimte

Pedalen

- Zorg ervoor dat u het gas-, rem- en koppingspedaal altijd ongehinderd kunt intrappen.
- Zorg ervoor dat de pedalen ongehinderd in hun oorspronkelijke stand kunnen terugkomen.
- Zorg ervoor dat de vloermatten tijdens het rijden veilig zijn bevestigd en de pedalen niet hinderen » » ⚠.

Er mogen alleen vloermatten worden gebruikt die het pedaalbereik vrijlaten en goed zijn vastgemaakt tegen verschuiven. Geschikte vloermatten zijn verkrijgbaar bij een officiële dealer. In de voetenruimte zijn bevestigingen* voor vloermatten ingebouwd.

Bij uitval van een remcircuit moet het rempedaal verder dan gebruikelijk worden ingetrapt om de wagen tot stilstand te brengen.

Geschikt schoeisel dragen

Draag schoenen die uw voeten goede steun geven en waarmee u de pedalen goed kunt bedienen.

⚠ ATTENTIE

- Als de pedalen niet ongehinderd kunnen worden bediend, kan dit tot kritieke situaties tijdens het rijden leiden.
- Nooit vloermatten of andere bekleding over de ingebouwde vloermatten leggen of installeren omdat die het pedaalbereik kunnen verkleinen en de bediening van de pedalen hinderen - gevaar voor ongevallen!
- Nooit voorwerpen in de voetenruimte voor de bestuurder leggen. Een voorwerp kan bij de pedalen komen en de bediening van de pedalen belemmeren. Bij een plotseling rij- of remmanoeuvre bent u niet meer in staat te remmen, de koppeling kunt bedienen of gas kunt geven - gevaar voor ongevallen!

Veiligheidsgordels

Waarom veiligheidsgordels?

Aantal zitplaatsen

Uw wagen beschikt over **vijf** zitplaatsen, twee voorin en drie achterin. Iedere zitplaats is uitgerust met een automatische 3-puntsrolgordel.

Bij sommige uitvoeringen is uw wagen goedgekeurd voor **maximaal** vier inzittenden. Twee zitplaatsen voorin en twee achterin.

⚠ ATTENTIE

- **Neem nooit meer personen mee dan er zitplaatsen aanwezig zijn in de wagen.**
- **Elke inzittende in de wagen moet de bij die zitplaats horende veiligheidsgordel juist omgespen en dragen. Kinderen moeten altijd worden beschermd door het gebruik van een geschikt kindersitje.**

Gordellampje* 🚨



Afb. 87 Instrumentenpaneel: geeft aan dat de plaats rechtsachter bezet is en de overeenkomstige veiligheidsgordel juist is omgedaan.

Door het gaan branden van het controlelampje wordt de bestuurder eraan herinnerd de veiligheidsgordel vast te gespen.

Voordat u gaat rijden:

- Steeds de veiligheidsgordel juist omgespen.
- Uw bijrijders er ook op wijzen de veiligheidsgordel juist om te gespen voordat u gaat rijden.
- Kinderen vervoeren in een geschikt kindersitje dat in overeenstemming is met de grootte en de leeftijd van het kind.

Bij het inschakelen van het contact gaat het controlelampje 🚨 van het instrumentenpaneel branden (naargelang de versie van het

model) indien de bestuurder of bijrijder de veiligheidsgordel niet heeft vastgegespt.

Als men begint te rijden met een snelheid boven 25 km/u (15 mph) zonder de veiligheidsgordels vast te gespen of indien men de gordels losmaakt tijdens het rijden, klinkt gedurende enkele seconden een akoestisch signaal. Daarnaast gaat ook het waarschuwingslampje  knipperen.

Het controlelampje  gaat uit als de bestuurder en de bijrijder hun gordel bij ingeschakeld contact vastgespen.

Indicatie gordels omgespnt voor de zitplaatsen achterin*

Bij het inschakelen van het contact, informeert de gordelstatusindicator  **afb. 87** de bestuurder op het instrumentenpaneel of de inzittenden op de zitplaatsen achterin de overeenstemmende veiligheidsgordel hebben omgespnt. Het symbool  geeft aan dat de inzittende van die plaats "zijn" veiligheidsgordel draagt.

Indien op de zitplaatsen achterin een veiligheidsgordel wordt omgespnt of losgemaakt, dan wordt de gordelstatus aangeduid gedurende ca. 30 seconden. De indicatie kan worden verborgen door te drukken op de toets **0.0/SET** op het instrumentenpaneel.

Indien tijdens het rijden achterin een veiligheidsgordel wordt losgemaakt, knippert het overeenstemmende symbool maximaal 30

seconden. Indien gereden wordt met een snelheid hoger dan 25 km/u (15 mph) dan klinkt bovendien een akoestisch signaal.

Veiligheidsgordels bieden bescherming



Afb. 88 Bestuurders die de veiligheidsgordel correct dragen zullen niet weggeslingerd worden bij plotseling remmen.

Veiligheidsgordels die goed zijn vastgegespt, houden de inzittenden van de wagen in de juiste zitpositie. De veiligheidsgordels helpen ook ongecontroleerde bewegingen te voorkomen die zwaar lichamelijk letsel kunnen toebrengen en ze verminderen het gevaar uit de wagen te worden geslingerd bij een ongeval.

Inzittenden van de wagen met goed vastgegespte veiligheidsgordels profiteren in hoge mate van het feit dat de kinetische energie

optimaal via de gordels wordt geabsorbeerd. Ook garanderen de structuur van de voorzijde en andere passieve veiligheidskenmerken van uw wagen, zoals bijv. het airbagsysteem, een absorptie van de vrijgekomen kinetische energie. De kinetische energie die vrijkomt wordt op deze wijze verminderd en het risico op lichamelijk letsel wordt tegelijkertijd beperkt. Daarom moet u altijd de gordel omgespen voordat u gaat rijden, ook al is het maar voor een korte rit.

Let er eveneens op dat ook de andere inzittenden goed zijn vastgegespt. Ongevallenstatistieken hebben uitgewezen dat het juist omgespen van de veiligheidsgordels het risico op lichamelijk letsel aanzienlijk verkleint en de kans een zwaar ongeval te overleven verhoogt. Juist vastgegespte veiligheidsgordels verhogen bovendien de optimale beschermende werking van airbags die in geval van een aanrijding worden geactiveerd. Om deze reden is in de meeste landen het dragen van de veiligheidsgordels wettelijk verplicht.

Hoewel uw wagen met airbags is uitgerust, moeten de veiligheidsgordels juist worden vastgegespt. De voorairbags bijvoorbeeld worden alleen bij bepaalde frontale aanrijdingen geactiveerd. De voorairbags worden niet geactiveerd bij lichte frontale aanrijdingen, lichte aanrijdingen van opzij, aanrijdingen van achteren, over de kop slaan en bij aanrijdingen waarbij de vooraf afgestelde

airbag-activeringswaarde in het regelapparaat niet werd overschreden.

Draag daarom altijd de veiligheidsgordel en let erop dat de inzittenden van de wagen de veiligheidsgordel vóór het wegvrijden juist hebben omgespelt!

Veiligheidsaanwijzingen voor het gebruik van de veiligheidsgordels

- De veiligheidsgordel altijd dragen zoals in dit hoofdstuk is beschreven.
- Zorg ervoor dat de veiligheidsgordels altijd kunnen worden omgespelt en niet zijn beschadigd.

ATTENTIE

- Als u de veiligheidsgordel niet of verkeerd heeft omgespelt, wordt daarmee het risico op zwaar lichamelijk letsel met eventueelodelijke gevolgen verhoogd. De optimale beschermende werking van de veiligheidsgordels wordt alleen bereikt als u de veiligheidsgordels juist draagt.
- Vóór elke rit - ook in stadsverkeer - de veiligheidsgordel juist omgespen. De andere inzittenden van de wagen moeten de veiligheidsgordel ook altijd dragen, zo niet kunnen ze gewond raken.
- Voor de optimale beschermende werking van de veiligheidsgordels is het verloop van de gordelband van groot belang.

- Met een veiligheidsgordel mogen nooit twee personen (ook geen kinderen) gelijktijdig worden vastgegespt.
- Beide voeten in de voetenruimte vóór de stoel houden zolang de wagen in beweging is.
- Nooit de vastgegespte veiligheidsgordel losmaken zolang de wagen in beweging is - levensgevaarlijk!
- De gordelband mag bij het dragen van de veiligheidsgordel niet verdraaid zijn.
- De gordelband mag niet over harde of breekbare voorwerpen (bril, balpen enz.) heen worden gelegd omdat daardoor letsel kan ontstaan bij een ongeval.
- De gordelband mag niet zijn ingeklemd, beschadigd of langs scherpe kanten schuren.
- Nooit de veiligheidsgordel onder de arm of in een andere verkeerde houding dragen.
- Zeer dikke, losse kleding (bijv. een mantel over een jasje) belemmert het strak aansluiten en de werking van de veiligheidsgordels.
- De invoeropening voor de slotgesp mag niet verstopt zijn door papier of iets dergelijks omdat anders de slotgesp niet goed kan worden vastgeklekt.
- Nooit het verloop van de gordelband veranderen door gordelbandklemmen, bevestigingsogen of iets dergelijks.
- Gerafelde of ingescheurde veiligheidsgordels, beschadigingen aan de gordelverbindingen, aan de oprolautomaten of het slotdeel kunnen in geval van een aanrijding zwaar lichamelijk letsel veroorzaken. Daarom regel-

matig de toestand van alle veiligheidsgordels controleren.

- Veiligheidsgordels die tijdens een ongeval worden belast en daardoor worden opgerekt, moeten door een gespecialiseerde werkplaats worden vervangen. Vervanging kan noodzakelijk zijn, ook al lijken er geen zichtbare beschadiging te zijn. Controleer voorts de verankeringen voor de veiligheidsgordels.
- Nooit proberen om de veiligheidsgordels zelf te repareren. De veiligheidsgordels mogen nooit op een of andere wijze worden veranderd of door u worden uitgebouwd.
- De gordel moet worden schoongehouden, omdat door ernstige vervuiling de werking van de gordelautomaat kan worden belemmerd.

Frontale botsingen en natuurkundige wetten



Afb. 89 De niet-vestigespte bestuurder vliegt naar voren.



Afb. 90 De niet-vestigespte passagier op een zitplaats achterin vliegt naar voren op de vastgesespte bestuurder.

Het natuurkundige principe van een frontale botsing is gemakkelijk te verklaren: zodra de wagen in beweging is gekomen, ontstaat zowel bij de wagen als bij de inzittenden van de

wagen bewegingsenergie, de zogenaamde "kinetische energie".

De kracht van de "kinetische energie" is sterk afhankelijk van de snelheid van de wagen, het gewicht van de wagen en van de inzittenden. Hoe hoger, hoe meer energie "geabsorbeerd" moet worden bij een ongeval.

De snelheid van de wagen is echter de belangrijkste factor. Als bijv. de snelheid wordt verdubbeld van 25 km/u (15 mph) naar 50 km/u (30 mph), wordt de overeenstemmende kinetische energie verviervoudigd!

Omdat de inzittenden van de wagen in ons voorbeeld geen veiligheidsgordels dragen, wordt bij een botsing de totale bewegingsenergie van de inzittenden van de wagen alleen door de botsing afgebouwd.

Zelfs als u niet sneller rijdt dan 30 km/u (19 mph) en 50 km/u (30 mph), komen er bij een botsing krachten vrij op het lichaam die al snel een ton (1.000 kg) kunnen overschrijden. De op uw lichaam werkende krachten worden bij hogere snelheden zelfs nog sterker.

Inzittenden van de wagen die hun veiligheidsgordels niet hebben omgesespt, zijn dus niet met de wagen "verbonden". Bij een frontale botsing zullen deze personen dus met dezelfde snelheid verder bewegen als waarmee de wagen zich voor de botsing heeft bewogen! Dit voorbeeld geldt niet al-

leen voor frontale botsingen, maar ook bij alle andere soorten botsingen en aanrijdingen.

Al bij lage botssnelheden komen op het lichaam krachten vrij die niet meer met de handen kunnen worden afgeweerd. Bij een frontale botsing worden niet-vestigespte inzittenden naar voren geslingerd en stoten zij ongecontroleerd tegen delen in het interieur, zoals b.v. het stuurwiel, het dashboard en de voorruit ► **afb. 89**.

Ook voor inzittenden op de zitplaatsen achterin is het belangrijk de gordel juist om te gespen omdat zij bij een aanrijding ongecontroleerd door de wagen worden geslingerd. Een niet-vestigespte passagier op een zitplaats achterin brengt niet alleen zichzelf, maar ook de bestuurder en/of voorpassagier die voorin zitten in gevaar ► **afb. 90**.

Hoe worden veiligheidsgordels goed vastgespeld?

De veiligheidsgordel vastgespen en losmaken

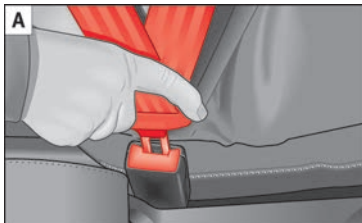

Afb. 91 De slotgesp van de veiligheidsgordel aanbrengen en verwijderen.



Afb. 92 Verloop van de gordelband bij zwangere vrouwen.

Lees aandachtig de aanvullende informatie » pag. 14.

Veiligheidsgordels omgespen

Voor de optimale beschermende werking van de veiligheidsgordels is het verloop van de gordelband van groot belang.

- Stoel en hoofdsteun goed verstellen.
- Gordelband aan de slotgesp gelijkmatig over borst en bekken trekken.
- Gesp in het bij de stoel behorende gordelslot steken tot deze hoorbaar vastklikt » **afb. 91 A**.

- Aan de veiligheidsgordel trekken en controleren of de slotgesp ook goed in het slot is vastgeklikt.

De veiligheidsgordels zijn met een oprolautoomaat voor de schouderriem uitgerust. Wanneer langzaam aan de schoudergordel wordt getrokken, kan deze gemakkelijk worden verlengd. Bij plotseling remmen, bij het rijden in de bergen, in bochten en bij accelereren blokkeert de oprolautoomaat echter de schoudergordel.

De gordeloprolautomaten aan de voorstoelen en de beide buitenste zitplaatsen achterin¹⁾ zijn uitgerust met een gordelspanner » pag. 76.

Veiligheidsgordels losgespen

- Rode knop in het gordelslot indrukken » **afb. 91 B**. De slotgesp springt eruit » **△**.
- Gordel met de hand teruggeleiden zodat de gordelband vlotter kan worden opgerold en de bekleding niet wordt beschadigd.

Verloop van de gordels

Het juiste verloop van de gordelband is voor de beschermende werking van de veiligheidsgordels van groot belang.

¹⁾ Naargelang de uitvoering/markt.

ATTENTIE

- De optimale beschermende werking van de veiligheidsgordels wordt alleen bereikt wanneer de rugleuning lichtjes hellend is en de inzittenden de veiligheidsgordels goed omgespet hebben.
- Nooit de slotgesp in een gordelslot voor een andere zitplaats steken. Als u dit toch doet, wordt de beschermende werking van de veiligheidsgordel beïnvloed en is het risico op lichamelijk letsel groter.
- Nooit de vastgegespte veiligheidsgordel losmaken zolang de wagen in beweging is. Als u dit toch doet, wordt het risico op zwaar lichamelijk letsel met zelfs dodelijke afloop vergroot.
- Een verkeerd verloop van de gordelband kan zwaar lichamelijk letsel veroorzaken in geval van een aanrijding.
- Bij zwangere vrouwen moet het heupgedeelte van de veiligheidsgordel altijd vlak liggen en zo laag mogelijk over het bekken lopen zodat er geen enkele druk op de buik wordt uitgeoefend » **afb. 92.**
- Beveiliging van het kinderzitje altijd inschakelen wanneer u een kinderzitje uit klasse 0, 0+ of 1 bevestigt » pag. 84.
- Lees de waarschuwingsaanwijzingen » pag. 73 en volg deze op.

Gordelspanners**Werking van de gordelspanners**

Lees aandachtig de aanvullende informatie »  pag. 14.

De veiligheidsgordels voor de voorstoelen en de beide buitenste zitplaatsen achterin¹⁾ zijn uitgerust met gordelspanners. De gordelspanners worden geactiveerd door sensoren, maar alleen bij zware frontale botsingen of zware botsingen van opzij en van achteren. Dankzij de gordelspanners worden de veiligheidsgordels gespannen tegen de richting van het afrollen in en de voorwaartse beweging van de inzittenden wordt gereduceerd.

Bij lichte botsingen, bij een koprol en bij ongevallen waarbij geen grote krachten werkzaam zijn, vindt er geen activering van de gordelspanners plaats.

Let op

- Als de gordelspanners worden geactiveerd, ontstaat fijn stof. Dit is normaal en geen teken van vuur in de wagen.
- Als de wagen of afzonderlijke onderdelen van het systeem worden verschroot, beslist de betreffende veiligheidsvoorschriften opvolgen. Deze voorschriften zijn bekend bij de

werkplaats van de officiële dealers en kunnen daar worden ingezien.

Onderhoud en afvoer van de gordelspanners

De gordelspanners maken deel uit van de veiligheidsgordels die bij de zitplaatsen in uw wagen aanwezig zijn. Wanneer u werkzaamheden aan de gordelspanners uitvoert en systeemonderdelen vanwege andere reparatiedoelinden uit- en inbouwt, kan de veiligheidsgordel beschadigd raken. Dat kan tot gevolg hebben dat de gordelspanners in geval van een aanrijding niet juist of helemaal niet werken.

Om de beschermende werking van de veiligheidsgordels niet te beïnvloeden en te vermijden dat uitgebouwde onderdelen lichamelijk letsel en milieuvervuiling veroorzaken, moeten de voorschriften die bij de werkplaats van de officiële dealers bekend zijn in acht genomen worden.

ATTENTIE

- Verkeerde behandeling en zelf uitgevoerde reparaties vergroten het risico op zwaar lichamelijk letsel met zelfs dodelijke gevolgen

¹⁾ Naargelang de uitvoering/markt.

omdat daardoor de gordelspanners niet of onverwacht kunnen worden geactiveerd.

- Nooit onderdelen van gordelspanners en veiligheidsgordels repareren, verstellen of uit- en inbouwen.
- De gordelspanners en veiligheidsgordels inclusief de oprolautomaten kunnen niet worden gerepareerd.
- Alle werkzaamheden aan de gordelspanners en veiligheidsgordels evenals het uit- en inbouwen van systeemonderdelen vanwege andere reparatiedoelinden mogen alleen door de werkplaats van een officiële dealer worden uitgevoerd.
- De bescherming van de gordelspanners geldt slechts voor één aanrijding. De spanners moeten vervangen worden als ze in werking zijn getreden.

Airbagsysteem

Korte inleiding

Waarom is het dragen van veiligheidsgordels en een juiste houding belangrijk?

Om de optimale werking te garanderen van de airbags die worden geactiveerd, moet de veiligheidsgordel altijd juist worden gedragen en de juiste zithouding worden ingenomen.

Het airbagsysteem is geen vervanging van de veiligheidsgordel maar een deel van het totale passieve veiligheidsconcept van de wagen. Houd er rekening mee dat de beste bescherming door de airbag alleen wordt bereikt in combinatie met goed omgegespte veiligheidsgordels en goed ingestelde hoofdsteunen. Daarom moeten de veiligheidsgordels niet alleen vanwege wettelijke bepalingen, maar ook vanwege de veiligheid worden gebruikt » pag. 71, **Waarom veiligheidsgordels?**

Het ontplooiën van de airbag gebeurt in duizendsten van een seconde, als u op dat moment een verkeerde zithouding heeft ingenomen kan de airbag u levensgevaarlijk verwonden. Om die reden is het absoluut noodzakelijk dat alle inzittenden de juiste zithouding blijven aannemen tijdens het rijden.

Bruusk remmen kort voor een aanrijding kan ervoor zorgen dat een niet-vastgegespte inzittende naar voren vliegt tot in het bereik van de geactiveerde airbag. In dit geval kan de inzittende door de airbag die wordt geactiveerd levensgevaarlijk lichamelijk letsel oplopen. Dit geldt natuurlijk en in het bijzonder ook voor kinderen.

Houd altijd de grootst mogelijke afstand tussen uzelf en de frontairbag. Zo kunnen de voorairbags in geval van een activering volledig worden ontplooid en zo een maximale beschermende werking bieden.

De belangrijkste factoren die een rol spelen bij het ontsteken van de airbags zijn: het type aanrijding, de botsingshoek en de snelheid van de wagen.

Doorslaggevend voor de activering van de airbags is de bij de botsing optredende en door het regelapparaat bepaalde vertraging. Blijft de tijdens de botsing optredende en gemeten vertraging van de wagen onder de in het regelapparaat aangegeven referentiewaarden, dan worden de voor-, zij- en hoofdairbags niet geactiveerd. Houd er rekening mee dat de zichtbare schade aan de verongelukte wagen, hoe duidelijk zichtbaar ook, niet van doorslaggevende betekenis is geweest voor het activeren van de airbags. »

⚠ ATTENTIE

- Het verkeerd dragen van de veiligheidsgordels en elke verkeerde zithouding kan tot levensgevaarlijk lichamelijke letsel leiden.
- Alle inzittenden, ook kinderen die niet juist zijn vastgespeld, kunnen levensgevaarlijk lichamelijke letsel oplopen als de airbag wordt geactiveerd. Kinderen t/m 12 jaar moeten altijd op de zitplaatsen achterin worden vervoerd. Neem nooit kinderen mee in de wagen als deze niet vastgespeld kunnen worden of als deze niet over een kinderzitje beschikken dat geschikt is voor hun lengte en gewicht.
- Als de veiligheidsgordel niet is vastgespeld, als er opzij of naar voren wordt geleund of als er een verkeerde zithouding wordt ingenomen, is de kans op lichamelijke letsel bij een aanrijding aanzienlijk groter. Dit verhoogde gevaar op lichamelijke letsel stijgt nog meer als zij in zo'n geval door een geactiveerde airbag worden getroffen.
- Om het risico op lichamelijke letsel door een geactiveerde airbag te reduceren, altijd de veiligheidsgordel juist dragen » pag. 71.
- Voorstoelen altijd juist verstellen.

Beschrijving van het airbagsysteem

Lees aandachtig de aanvullende informatie »  pag. 15.

Het airbagsysteem is geen vervanging van de veiligheidsgordel! Het airbagsysteem biedt

in combinatie met de veiligheidsgordels een bijkomende bescherming voor de bestuurder en bijrijder.

Het airbagsysteem bestaat (afhankelijk van de installatie) uit de volgende modules:

- Elektronisch regelapparaat
- Voorairbags voor de bestuurder en bijrijder
- Knie-airbag voor de bestuurder
- Zijairbags
- Hooflairbags
- Controlelampje  van de airbag in het instrumentenpaneel
- Sleutelschakelaar voor de voorairbag van de bijrijder
- Controlelampje voor het uitschakelen/inschakelen van de voorairbag van de bijrijder.

De werking van het airbagsysteem wordt elektronisch gecontroleerd. Telkens wanneer het contact wordt ingeschakeld, gaat het airbagcontrolelampje enkele seconden branden (zelfdiagnose).

Er is een storing in het systeem als het controlelampje :

- gaat niet branden wanneer het contact wordt ingeschakeld,
- niet na ca. vier seconden uitgaat nadat het contact werd ingeschakeld,

- weer gaat branden nadat het contact werd ingeschakeld en het controlelampje uitging,
- gaat branden of knippen tijdens het rijden.

Het airbagsysteem wordt niet geactiveerd bij:

- uitgeschakeld contact,
- lichte frontale botsingen,
- lichte botsingen van opzij;
- botsingen van achteren;
- over de kop slaan.

⚠ ATTENTIE

- De maximale beschermende werking van de veiligheidsgordels en het airbagsysteem wordt alleen bij een correcte zitpositie bereikt » pag. 66, Juiste zithouding van de inzittenden.
- Als er een storing in het airbagsysteem is, moet het systeem direct in een werkplaats van een officiële dealer worden gecontroleerd. Anders bestaat het gevaar dat de airbags bij een botsing helemaal niet of niet optimaal worden geactiveerd.

Activering van de airbag

De airbag wordt in een fractie van een seconde en met hoge snelheid opgeblazen om bij een ongeval extra bescherming te kunnen

bieden. Als de airbags worden ontvouwen, kan fijn stof ontstaan. Dit is normaal en geen teken van vuur in de wagen.

Het airbagsysteem is enkel klaar voor werking met ingeschakeld contact.

In bijzondere omstandigheden van ongevalen kunnen verscheidene airbags tegelijk afgaan.

Bij lichte botsingen frontaal, van opzij of van achteren, kantelen of doorrollen van het voertuig zullen de airbags **niet afgaan**.

Factoren van activering

Er kunnen geen algemene uitspraken worden gedaan over de omstandigheden die leiden tot het activeren van het airbagsysteem in elke situatie. Wel zijn er een aantal factoren die een belangrijke rol spelen, zoals bijvoorbeeld de eigenschappen van het voorwerp dat botst tegen het voertuig (hard/zacht), botshoek, rijsnelheid enz.

Doorslaggevend voor de activering van de airbags is het traject van vertraging.

Het regelapparaat analyseert het traject van de botsing en activeert het betreffende bevestigingssysteem.

Indien tijdens de botsing de gemeten vertraging van het voertuig die daaruit volgt onder de vooraf ingestelde referentiewaarden in het regelapparaat blijft, zullen de airbags niet af-

gaan zelfs al kan het voertuig ernstig vervormd worden.

Bij ernstige frontale botsingen worden de volgende airbags geactiveerd

- Voorairbag van de bestuurder.
- Voorairbag van de bijrijder.
- Knie-airbag voor de bestuurder.

Bij ernstige botsingen van opzij worden de volgende airbags geactiveerd

- Zij-airbag vooraan aan de zijde van het ongeval.
- Zij-airbag achteraan aan de zijde van het ongeval.
- Hoof dairbag aan de zijde van het ongeval.

Bij een ongeval met activering van de airbag:

- gaan de lampjes van het interieur branden (indien de schakelaar voor binnenverlichting in portierschakelaarstand staat);
- worden de knipperlichten tegelijk ingeschakeld;
- worden alle portieren ontgrendeld;
- wordt de toevoer van brandstof naar de motor afgesloten.

Veiligheidsaanwijzingen voor de airbags

Voorairbags

Lees aandachtig de aanvullende informatie »  pag. 15.

ATTENTIE

- Tussen de personen voorin en het werkingbereik van de airbag mogen zich verder geen personen, dieren of voorwerpen bevinden.
- De beschermende werking van de airbags geldt slechts voor één aanrijding en nadat ze geactiveerd zijn geweest, moeten ze vervangen worden.
- Ook mogen er geen voorwerpen zoals bekerhouders of telefoonhouders op de afdekking van de airbags worden bevestigd.
- Aan de delen van het airbagsysteem mag geen enkele verandering worden aangebracht.

Knie-airbag*

Lees aandachtig de aanvullende informatie »  pag. 16. »

⚠ ATTENTIE

- De airbag voor de knieën wordt ontvouwen voor de knieën van de bestuurder. Houd het werkingsgebied van de airbag voor de knieën steeds vrij.
- Plaats geen voorwerpen op het deksel noch in het werkingsgebied van de airbag voor de knieën.
- Verstel de bestuurdersstoel zo dat minstens 10 cm (4 inch) ruimte tussen de knieën en de airbag voor de knieën aanwezig is. Als het door uw lichaamsbouw niet mogelijk is om hieraan te voldoen, neem dan onmiddellijk contact op met een gespecialiseerde werkplaats.

Zijairbags*

Lees aandachtig de aanvullende informatie
 »  pag. 17.

⚠ ATTENTIE

- Als de inzittenden geen veiligheidsgordels dragen, tijdens de rit naar voren leunen of een verkeerde zitpositie aannemen, staan ze bij een ongeval bloot aan een verhoogd risico op lichamelijke letsel als het airbagsysteem wordt geactiveerd.
- Om de zij-airbags hun volledige beschermende werking te laten bieden, moet u tijdens het rijden de juiste zithouding aanhouden

den en de veiligheidsgordel op de juiste manier dragen.

- Bij een botsing van opzij werken de zijairbags niet indien de sensoren niet correct de drukverhoging meten aan de binnenzijde van de portieren, wanneer de lucht naar buiten komt via de zones met gaten of openingen in het paneel van het portier.
- Nooit rijden met uitgebouwde binnenpanelen van de portieren of niet correct afgestelde panelen.
- Nooit rijden wanneer de luidsprekers in de portierpanelen uitgebouwd zijn, behalve wanneer de openingen van de luidspreker correct zijn afgedekt.
- Altijd controleren of de openingen bedekt of afgesloten zijn wanneer luidsprekers of een andere uitrusting geïnstalleerd worden in de binnenpanelen van de portieren.
- Tussen de inzittenden op de buitenste zitplaatsen en het werkingsgebied van de airbags mogen zich geen andere personen, dieren of voorwerpen bevinden. Om de werking van de zij-airbags niet te belemmeren, mogen bovendien aan de portieren geen accessoires zoals bekerhouders worden bevestigd.
- Aan de kledinghaken in de wagen mag uitsluitend kleding met weinig gewicht worden opgehangen. In de zakken van de kledingstukken mogen geen zware en scherpe voorwerpen zitten.
- Er mogen geen grote krachten (zoals krachtig stoten of trappen) op de zijkanten van de rugleuningen worden uitgeoefend omdat anders het systeem kan worden beschadigd. De

zijairbags zouden in dit geval niet worden geactiveerd!

- Er mogen in geen enkel geval stoelhoezen op de stoelen met ingebouwde zijairbags worden aangebracht die niet uitdrukkelijk voor uw wagen zijn goedgekeurd. Omdat de luchtzak aan de zijkant uit de stoel wordt ontvouwen, zou bij gebruik van niet-vrijgegeven stoelhoezen de beschermende werking van uw zijairbag aanzienlijk nadelig worden beïnvloed.
- Beschadigingen aan de originele stoelhoezen of de naad in de module van de zijairbag moeten direct door een gespecialiseerde werkplaats worden gerepareerd.
- De beschermende werking van de airbags geldt slechts voor één aanrijding en nadat ze geactiveerd zijn geweest, moeten ze vervangen worden.
- Alle werkzaamheden aan de zij-airbag en het uit- en inbouwen van onderdelen van het systeem vanwege reparatiewerkzaamheden (bijv. voorstoel uitbouwen) mogen alleen door de werkplaats van een officiële dealer worden uitgevoerd. Anders kunnen er storingen in de werking van de airbags optreden.
- Aan de delen van het airbagsysteem mag geen enkele verandering worden aangebracht.

Hoofdairbags*

Lees aandachtig de aanvullende informatie
»  pag. 17.

⚠ ATTENTIE

- Om de hoofdairbags hun volledige beschermende werking te laten bieden, moeten de veiligheidsgordels ervoor zorgen dat de juiste zithouding tijdens het rijden altijd blijft behouden.
- Om veiligheidsredenen dient de hoofdairbag verplicht te worden uitgeschakeld bij wagens die met een scheidingsnet uitgerust zijn. Laat de airbag uitschakelen bij uw dealer.
- Tussen de inzittenden van de wagen en het werkingsgebied van de hoofdairbags mogen zich geen andere personen, dieren of voorwerpen bevinden zodat de airbag ongehinderd kan worden ontvouwen en zijn maximale beschermende werking kan bieden. Daarom mogen aan de ruiten in geen geval zonwerings worden bevestigd die niet uitdrukkelijk voor uw wagen zijn goedgekeurd.
- Aan de kledinghaken in de wagen mag uitsluitend kleding met weinig gewicht worden opgehangen. In de zakken van de kledingstukken mogen geen zware en scherpe voorwerpen zitten. Bovendien mogen voor het ophangen van de kleding geen kleeuhangers worden gebruikt.
- De beschermende werking van de airbags geldt slechts voor één aanrijding en nadat ze

geactiveerd zijn geweest, moeten ze vervangen worden.

- Alle werkzaamheden aan de hoofdairbag en het uit- en inbouwen van onderdelen van het systeem vanwege reparatiewerkzaamheden (bijv. verwijderen van de hemelbekleding) mogen alleen in de werkplaats van een officiële dealer worden uitgevoerd. Anders kunnen er storingen in de werking van de airbags optreden.
- Aan de delen van het airbagsysteem mag geen enkele verandering worden aangebracht.
- De aansturing van de zij- en hoofdairbags gebeurt met sensoren die zich bevinden aan de binnenzijde van de voorportieren. Om de correcte werking van de zij- en hoofdairbags te garanderen, mogen noch de portieren, noch de portierpanelen gewijzigd worden (bijv. door naderhand luidsprekers in te bouwen). Indien schade aangebracht wordt aan het voorportier kan de correcte werking van het systeem aangetast worden. Alle werkzaamheden aan het voorportier moeten door de werkplaats van een officiële dealer uitgevoerd worden.

Airbags buiten werking stellen

Voorairbag buiten werking stellen



Afb. 93 Controlelampje in het dashboard voor de uitschakeling van de voorairbag van de voorpassagier.

	Gaat branden in het instrumentenpaneel
Storing in het systeem van airbags en gordelspanners.	Laat het systeem onmiddellijk door een specialist controleren.
OFF 	Gaat branden in het dashboard
Storing in het airbagsysteem.	Laat het systeem onmiddellijk door een specialist controleren.
Voorairbag van de voorpassagier buiten werking gesteld.	Controleer of de airbag uitgeschakeld moet blijven.

ON 	Gaat branden in het dashboard
Frontairbag van de bestuurder in werking.	Het controlelampje gaat uit na ca. 60 seconden nadat het contact is ingeschakeld of na inschakelen van de voorairbag van de bestuurder via de sleutelschakelaar.

Wanneer het contact wordt ingeschakeld, gaan sommige controle- en waarschuwinglampjes enkele seconden aan terwijl ze een werkingscontrole uitvoeren. Na enkele seconden gaan de lampjes uit.

Indien de voorairbag van de bestuurder uitgeschakeld is en het controlelampje **PASSENGER AIR BAG OFF**  niet blijft branden, of brandt samen met het controlelampje  van het instrumentenpaneel, kan het zijn dat er een storing aanwezig is in het airbagsysteem » .

De airbags mogen uitsluitend worden uitgeschakeld in specifieke gevallen, bijv. wanneer:

- er een kinderzitje op de bestuurdersstoel gebruikt moet worden waarin het kind tegen de rijrichting in gaat zitten (in enkele landen moet het kind t.g.v. afwijkende nationale voorschriften in rijrichting gaan zitten) » pag. 85,
- het, ondanks het feit dat de stand van de bestuurdersstoel correct is, onmogelijk is om de minimale afstand van 25 cm tussen het

centrum van het stuur en de borstkas te behouden,

- er speciale toestellen moeten worden geïnstalleerd in de zone van het stuur, omdat er een mindervalide persoon meerijsdt,
- u speciale stoelen laat installeren (bijv. een orthopedische stoel zonder zij-airbags).

U kunt de voorste bestuurdersairbag uitschakelen met de schakelaar » pag. 83.

Geadviseerd wordt om naar een officiële SEAT dealer te gaan als andere airbags uitgeschakeld moeten worden.

Controle airbagsysteem



De werking van het airbagsysteem wordt elektronisch gecontroleerd, ook als een airbag niet is aangesloten.

Als het airbagsysteem werd uitgeschakeld door middel van een diagnosesysteem:

- nadat het contact is ingeschakeld, gaat het lampje van het airbagsysteem  gedurende ongeveer 4 seconden branden en vervolgens ongeveer 12 seconden knipperen.

Als het airbagsysteem is uitgeschakeld door middel van de airbagschakelaar aan de kant van het instrumentenpaneel:

- nadat het contact is ingeschakeld, gaat het controlelampje van de airbag  gedurende ongeveer 4 seconden branden,

- Als de airbag uitgeschakeld is, wordt dit aangegeven door het lampje **OFF**  dat zal oplichten in het opschrift **PASSENGER AIR BAG OFF**  in het midden van het instrumentenpaneel » **afb. 94.**

ATTENTIE

In geval van storing van het airbagsysteem, is het mogelijk dat de airbag moeilijk, helemaal niet of onverwacht afgaat. Dit kan ernstig of zelfs dodelijk letsel veroorzaken.

- Laat het airbagsysteem onmiddellijk door een gespecialiseerde werkplaats nakijken.
- Monteer nooit een kinderzitje op de voorstoel, of verwijder het ingebouwde kinderzitje! De voorairbag van de voorpassagier zou ondanks het defect af kunnen gaan bij een aanrijding.

VOORZICHTIG

Let altijd op de brandende controlelampjes en neem de daarbij behorende beschrijvingen en aanwijzingen in acht om geen schade aan de wagen te veroorzaken.

Let op

- Neem de in uw land geldende voorschriften betreffende de deactivering van airbags in acht.
- Bij uw officiële SEAT-dealer kunt u informatie verkrijgen over de airbags die in uw wagen kunnen worden gedeactiveerd.

Schakelaar voorairbag aan bijrijderszijde



Afb. 94 Schakelaar voorairbag aan bijrijderszijde.



Afb. 95 Controlelampje voor het buiten werking stellen van de bijrijdersairbag.

Lees aandachtig de aanvullende informatie » pag. 16.

Met de schakelaar wordt uitsluitend de frontairbag van de bijrijder uitgeschakeld.

Airbag inschakelen

- Contact uitschakelen.
- Bijrijdersportier openen.
- Voer de sleutelbaard in de gleuf in die voorzien is op de schakelaar voor uitschakeling van de bijrijdersairbag » **afb. 94**. De baard moet ca. 3/4 van zijn lengte ingevoerd worden, tot tegen de aanslag.
- Draai de sleutel vervolgens zachtjes om de stand op **ON** te plaatsen. Oefen geen druk uit indien u weerstand ondervindt en zorg ervoor dat de sleutelbaard tot het einde ingevoerd is.
- Bijrijdersportier sluiten.
- Controleer of het controlelampje **OFF** ; » **afb. 95** niet gaat branden bij het opschrift **PASSENGER AIR BAG OFF** ; in het midden van het dashboard.
- Het controlelampje **ON** brandt gedurende 60 sec. in het middelste gedeelte van het instrumentenpaneel.

Controlelampje bij het opschrift PASSENGER AIR BAG OFF ; (uitgeschakelde bijrijdersairbag)

Als de voorairbag aan bijrijderszijde is **uitgeschakeld**, zal het controlelampje enkele seconden oplichten nadat het contact is ingeschakeld. Daarna zal het ongeveer 1 seconde uitgaan om vervolgens weer op te lichten.

Als het controlelampje knippert, dan betekent dit dat er een defect is in het systeem om de airbag uit te schakelen » . **Ga onmiddellijk naar een officieel dealer.**

ATTENTIE

- De bestuurder van de wagen is verantwoordelijk voor het in- of uitschakelen van de airbag.
- Schakel de airbag enkel uit bij uitgeschakeld contact! Indien u dit niet doet, kunt u een defect veroorzaken in het systeem om de airbag uit te schakelen.
- Laat de sleutel in geen enkel geval in de schakelaar voor uitschakeling van de airbag zitten, want de sleutel kan beschadigd worden of de airbag kan bij het rijden in werking of buiten werking gesteld worden.
- Als het controlelampje **OFF** ; (uitgeschakelde airbag) knippert, dan zal de voorste bijrijdersairbag niet geactiveerd worden tijdens een ongeval! Laat het systeem onmiddellijk door de werkplaats van een officiële dealer controleren.

Veilig vervoer van kinderen

Veiligheid van kinderen

Inleiding

Om veiligheidsredenen en zoals de statistieken met betrekking tot ongevallen aantonen, adviseren wij u om kinderen onder de 12 jaar op de achterbank te vervoeren. Afhankelijk van leeftijd, lichaamslengte en gewicht moeten kinderen op de achterbank door een kinderzitje of door de aanwezige veiligheids gordels op hun plaats worden gehouden. Om veiligheidsredenen moet dit stoeltje gemonteerd worden op de achterbank, achter de stoel van de bestuurder of in het midden.

Het natuurkundige principe van een ongeval heeft uiteraard ook betrekking op kinderen ►► pag. 74. De spieren en de botstructuur van kinderen zijn in tegenstelling tot die van volwassenen nog niet volledig ontwikkeld. Kinderen zijn daarom blootgesteld aan een verhoogd risico op lichamelijke letsels.

Kinderen mogen alleen in speciale kinderzitjes worden vervoerd om de kans op lichamelijke letsels te verkleinen!

Wij adviseren u voor uw wagen kindergordelsystemen uit het originele SEAT accessoireprogramma te gebruiken dat systemen voor elke leeftijd van het merk "Peke" omvat (niet voor alle landen).

Deze systemen zijn speciaal ontworpen en goedgekeurd en voldoen aan de regeling ECE-R44.

SEAT beveelt aan om de kinderzitjes van de website te gebruiken volgens onderstaande beschrijving:

- Kinderzitjes tegen de rijrichting in (groep 0+): ISOFIX en steun (Peke G0 Plus + ISOFIX-basis (RWF)).
- Kinderzitjes in de rijrichting (groep 1): ISOFIX en Top Tether (Peke G1 ISOFIX DUO Plus).
- Kinderzitjes in de rijrichting voor groep 2: veiligheids gordel en ISOFIX (Peke G3 KIDFIX)¹⁾.
- Kinderzitjes in de rijrichting voor groep 3: met veiligheidsgordel (Peke G3 KIDFIX)¹⁾.

Let voor het inbouwen en het gebruik van kinderzitjes op de wettelijke bepalingen en montageaanwijzingen van de fabrikant van het betreffende kinderzitje. Lees in elk geval ►► pag. 84 en volg dit op.

Wij adviseren u het instructieboekje van de fabrikant van het kinderzitje bij de wagen documentatie te voegen en altijd in de wagen mee te nemen.

Belangrijke aanwijzingen voor de voorairbag van de bestuurder

Lees aandachtig de aanvullende informatie ►►  pag. 18.

Neem de veiligheidsaanwijzingen van de volgende hoofdstukken in acht:

- Veiligheidsafstand tot de airbag aan bestuurderszijde ►► pag. 77.
- Voorwerpen tussen de bestuurder en de airbag aan bestuurderszijde ►►  in Voorairbags op pag. 79

Indien de voorairbag aan bestuurderszijde wordt geactiveerd, vormt dat een groot gevaar voor een kind dat met de rug naar het dashboard is gekleefd, aangezien de airbag met zo'n grote kracht tegen de stoel kan slaan dat dit levensgevaarlijke letsels kan opleveren. Kinderen t/m 12 jaar moeten altijd op de zitplaatsen achterin worden vervoerd.

¹⁾ Tijdelijk wordt door het accessoireprogramma het kinderzitje ROMER KIDFIX XP© aanbevolen voor groepen 2 en 3 in plaats van Peke G3 KIDFIX. Dit kinderzitje is verkrijgbaar via de website van SEAT.

Om deze reden raden wij u met klem aan om kinderen op de zitplaatsen achterin te vervoeren. Het is de veiligste plek van de wagen. Met de sleutelschakelaar kan de bijrijdersairbag buiten werking worden gesteld » pag. 83. Vervoer kinderen in een geschikt kinderzitje dat in overeenstemming is met de leeftijd en de grootte van het kind » pag. 86.

⚠ ATTENTIE

- Als op de bijrijdersstoel een kinderzitje wordt gemonteerd, betekent dit bij een aanrijding een grotere kans op, mogelijk dodelijk, lichamelijk letsel bij het kind.
- Een geactiveerde bijrijdersairbag kan een kinderzitje, dat met de rug naar het dashboard is gekeerd, raken en dit met volle kracht tegen het portier, de hemelbekleding of de rugleuning werpen.
- Nooit een kinderzitje op de bijrijdersstoel bevestigen waarbij het kind met de rug naar het dashboard is gekeerd en de frontairbag in paraatheid is - levensgevaarlijk! Wanneer het in uitzonderlijke gevallen noodzakelijk is een kind op de bijrijdersstoel mee te nemen, moet de frontairbag aan de bijrijderszijde buiten werking worden gesteld » pag. 81. Indien de bijrijdersstoel over een hoogteregeling bezit, plaats deze dan zo ver mogelijk naar achteren en in de hoogste positie. Als de stoel over een vast zitje bezit, plaats daar dan geen kinderzitje op.

- In de versies zonder sleutelschakelaar voor het uitschakelen van de airbag dient de uitschakeling door een Technische Dienst te worden verricht. Vergeet niet de airbag opnieuw in te schakelen wanneer een volwassene plaats wenst te nemen naast de bestuurder.
- Alle inzittenden - vooral kinderen - moeten tijdens het rijden de juiste zithouding aannemen en de veiligheidsgordels juist hebben omgespeld.
- Laat nooit kinderen of baby's op schoot meerijden - levensgevaarlijk!
- Sta nooit toe dat kinderen onbeschermd in de wagen meegaan of tijdens het rijden in de wagen gaan staan resp. geknield op de stoelen zitten. Bij een ongeval wordt uw kind zelf ook door de wagen geslingerd en kunnen andere inzittenden daardoor levensgevaarlijk worden verwond.
- Als kinderen tijdens het rijden een verkeerde zithouding aannemen, stellen de kinderen zich bij plotseling remmen of een aanrijding bloot aan een verhoogd risico op lichamelijk letsel. Dit geldt in het bijzonder voor kinderen die op de bijrijdersstoel worden vervoerd, want als het airbagsysteem bij een ongeval wordt geactiveerd, kan dit ernstig letsel en zelfs de dood tot gevolg hebben.
- Een geschikt kinderzitje biedt een goede bescherming!
- Laat een kind nooit alleen op het kinderzitje of in het interieur, aangezien de geparkeerde wagen naargelang het seizoen zeer

hoge en nagenoeg dodelijke temperaturen kan bereiken.

- Kinderen kleiner dan 1,50 m mogen niet zonder kinderzitje met een normale veiligheidsgordel worden vastgespeld omdat ze anders bij plotseling remmen of een ongeval letsel kunnen oplopen aan buik en hals.
- De veiligheidsgordel mag niet zijn vastgeklemd en moet juist zijn omgedaan » pag. 71.
- In een kinderzitje mag slechts één kind zitten » pag. 85, Kinderzitjes.
- Wanneer een kinderzitje gemonteerd wordt op de achterbank, wordt aanbevolen om het kinderslot te activeren » pag. 128.

Kinderzitjes

Veiligheidsaanwijzingen

Lees aandachtig de aanvullende informatie »  pag. 18.

⚠ ATTENTIE

Tijdens het rijden moeten kinderen in de wagen worden vervoerd in een zitje dat geschikt is voor hun leeftijd, lichaamsgewicht en lichaamslengte.

- Lees in elk geval de informatie en waarschuwingen voor het gebruik van de kinderzitjes » pag. 84 en volg deze op.

⚠ ATTENTIE

De bevestigingsbeugels zijn alleen ontwikkeld voor kinderzitjes met het "ISOFIX"- en Top Tether*-systeem.

- **Nooit kinderzitjes zonder "ISOFIX"- en Top Tether*-systeem of spanbanden of andere voorwerpen aan de bevestigingsbeugels vastmaken - levensgevaarlijk!**
- **Zorg ervoor dat de kinderzitjes goed in de "ISOFIX"- en Top Tether*-bevestigingsbeugels vastzitten.**

⚠ ATTENTIE

Een onjuiste installatie van de kinderzitjes verhoogt het risico op verwonding bij een botsing.

- **Bind de veiligheidsriem nooit aan een bevestigingshaak in de bagageruimte.**
- **De bagage of andere voorwerpen nooit bij de onderste (ISOFIX) of de bovenste verankeringen (Top Tether) vastbinden of vastzetten.**

Indeling in groepen van de kinderzitjes

Er mogen alleen kinderzitjes worden gebruikt die zijn goedgekeurd en voor het kind geschikt zijn.

Voor deze kinderzitjes geldt de norm ECE-R 44 of ECE-R 129. ECE-R betekent: Economic Commission of Europe-regeling.

De kinderzitjes zijn ingedeeld in vijf groepen:

Groep 0: tot 10 kg (tot ongeveer 9 maanden)

Groep 0+: tot 13 kg (tot ongeveer 18 maanden)

Groep 1: van 9 tot 18 kg (tot ongeveer 4 jaar)

Groep 2: van 15 tot 25 kg (tot ongeveer 7 jaar)

Groep 3: van 22 tot 36 kg (boven ongeveer 7 jaar)

Kinderzitjes die conform de ECE-R 44 of ECE-R 129 norm zijn getest, zijn voorzien van het ECE-R 44 of ECE-R 129 keurmerk (grote E in een cirkel, daaronder het testnummer).

Let voor het inbouwen en het gebruik van kinderzitjes op de wettelijke bepalingen en montageaanwijzingen van de fabrikant van het betreffende kinderzitje.

Wij adviseren u het instructieboekje voor het kinderzitje bij de wagensdocumentatie te voegen en altijd in de wagen mee te nemen.

SEAT adviseert kinderzitjes uit het **accessoireprogramma van SEAT** te gebruiken. Deze kinderzitjes zijn voor het gebruik in wagens van SEAT geselecteerd en getest. Bij uw SEAT dealer kunt u terecht voor het meest geschikte zitje voor uw model wagen en de leeftijdscategorie waarin uw kind valt.

Kinderzitjes volgens categorieën

De kinderzitjes kunnen universeel, semi-universeel, specifiek voor een voertuig (allemaal volgens het voorschrift ECE-R 44) of i-Size (volgens het voorschrift ECE-R 129) goedgekeurd zijn.

- **Universeel:** de kinderzitjes met universele goedkeuring kunnen in alle voertuigen gemonteerd worden. Het is niet nodig om een lijst met modellen te raadplegen. Bij een universele goedkeuring voor ISOFIX is het kinderzitje daarnaast ook voorzien van een bevestigingsgordel bovenaan (Top Tether).
- **Semi-universeel:** voor de semi-universele goedkeuring zijn, naast de standaard vereisten van de universele goedkeuring, ook een aantal veiligheidsinrichtingen nodig om het zitje vast te zetten; die vereisen aanvullende testen. De kinderzitjes met semi-universele goedkeuring staan in een lijst van wagenmodellen waarin ze kunnen worden gemonteerd.
- **Specifiek voor een voertuig:** de specifieke goedkeuring voor een voertuig vereist een dynamische test van het kinderzitje voor elk voertuigmodel apart. De kinderzitjes met specifieke goedkeuring voor een voertuig bevatten een lijst van voertuigmodellen waarin ze kunnen worden gemonteerd.
- **i-Size:** de kinderzitjes met i-Size goedkeuring moeten voldoen aan de vereisten van voorschrift ECE-R 129 met betrekking tot

montage en veiligheid. De fabrikanten van kinderzitjes kunnen u aangeven welke zitjes over de i-Size goedkeuring beschikken voor deze wagen.

Bevestigingssystemen

Afhankelijk van het land worden verschillende bevestigingssystemen gebruikt om de kinderzitjes veilig in te bouwen.

Overzicht van de bevestigingssystemen

- **ISOFIX:** ISOFIX is een gestandaardiseerd bevestigingssysteem dat het mogelijk maakt om kinderzitjes snel en veilig vast te zetten in de auto. De ISOFIX-bevestiging zorgt voor een starre verbinding tussen het kinderzitje en de carrosserie.

Het kinderzitje heeft twee bevestigingspunten of "ankers". Deze bevestigingspunten klikken vast in ISOFIX-ogen die zich tussen de achterbank en de rugleuning van de achterbank bevinden (buitenste zitplaatsen). ISOFIX-bevestigingssystemen worden vooral in Europa gebruikt » pag. 20. Het is mogelijk dat de ISOFIX-bevestiging wordt aangevuld met een bevestigingsgordel bovenaan (Top Tether) of een steun.

- **Automatische driepuntsgordel.** Wanneer mogelijk is het beter de kinderzitjes te beves-

tigen met het ISOFIX-systeem dan met de automatische driepuntsgordel » pag. 19.

Bijkomende bevestigingen:

- **Top Tether:** de bevestigingsgordel bovenaan wordt over de rugleuning van de achterbank geleid en met een haak aan een verankeringspunt vastgezet. De verankeringspunten bevinden zich achteraan aan de rugleuning van de achterbank, aan de zijde van de bagageruimte » pag. 23. De ogen voor bevestiging van de Top Tether-gordel zijn aangeduid met het symbool van een anker.

- **Steun:** sommige kinderzitjes rusten op de vloer van de auto met een steun. De steun verhindert dat het kinderzitje naar voren kantelt bij een botsing. De kinderzitjes met steun mogen enkel gebruikt worden op de bijrijdersstoel en op de buitenste zitplaatsen achterin » . Bij montage van dit type zitjes moet ook de lijst van goedgekeurde auto's voor deze montage, beschikbaar in de gebruiksaanwijzing van het bevestigingssysteem, worden geraadpleegd.

Aanbevolen systemen om kinderzitjes te bevestigen

SEAT beveelt aan om de kinderzitjes als volgt te bevestigen:

- **Autostoeltjes of kinderzitjes tegen de rijrichting in:** ISOFIX en steun of iSize.

- **Kinderzitjes in de rijrichting:** ISOFIX en Top Tether.

⚠ ATTENTIE

Het verkeerde gebruik van de steun kan levensgevaarlijke letsels tot gevolg hebben.

- **Controleer of de steun juist en veilig is geïnstalleerd.**

Noodgevallen

Zelfhulp

Wagengereedschap, bandenafdichtset*

Het wagengereedschap en de bandenreparatieset* zitten in de bagageruimte onder de afdekking van de laadvloer.

Ga als volgt te werk om toegang te verkrijgen tot het boordgereedschap:

- Til de laadvloer op via het kunststof oog totdat u deze kunt vastzetten aan de nokken aan beide zijden.

Naargelang de uitrusting vindt u de bandenreparatieset* onder de afdekking van de laadvloer.

Het wagengereedschap bestaat uit de volgende onderdelen:

- Krik*
- Haak voor verwijderen van de grote wiel-doppen*/ klem voor de doppen van de wiel-bouten.
- Wielsleutel*
- Sleepoog
- Adapter voor de boutbeveiliging van het wiel*

- Trekhaak voor aanhangwagen

Enkele van de vermelde onderdelen horen alleen bij bepaalde uitvoeringen of zijn optioneel.

 Let op

De krik heeft doorgaans geen onderhoud nodig. Indien dit nodig is, moet gesmeerd worden met universeel vet.

Bandenreparatie

Bandenafdichtset TMS (Tyre Mobility System)*

Lees aandachtig de aanvullende informatie  pag. 55

Dankzij de bandenafdichtset* (Tyre Mobility System) kan een beschadiging of een lek veroorzaakt door scherpe voorwerpen met een maximale doorsnede van ca. **4 mm** deugdelijk worden gerepareerd. **Haal het scherpe voorwerp, bijv. de schroef of spijker, niet uit de band.**

Na het aanbrengen van de afdichtingspasta op de band, moet u de bandenspanning altijd 10 minuten na het hernieuwd starten controleren.

Gebruik de bandenafdichtkit alleen om een band op te vullen nadat u de wagen op een

veilige plaats hebt geparkeerd en als u vertrouwd bent met de nodige werkzaamheden en veiligheidsvoorschriften én over de juiste bandenafdichtkit beschikt! Roep anders de hulp van vakmensen in.

Het bandenafdichtmiddel mag niet worden gebruikt:

- Bij beschadigingen aan de velg.
- Voor buitentemperaturen lager dan -20°C (-4°F).
- Bij sneden en gaatjes in de band groter dan 4 mm.
- Als u met zeer lage bandenspanning of lege band hebt gereden.
- Als de houdbaarheidsdatum van de fles afdichtkit is verstreken.

ATTENTIE

Het gebruik van de bandenafdichtset kan gevaarlijk zijn, met name bij het vullen van de band op de vluchtstrook of in de berm. Let op het volgende om het gevaar voor verwondingen te beperken:

- **Breng de wagen tot stilstand zodra dit op een veilige wijze mogelijk is. Parkeer de wagen op een veilige afstand van het langrijdende verkeer om de band te vullen.**
- **Let erop dat de ondergrond vlak en stevig is.**

- Alle inzittenden, en met name kinderen, moeten zich op een veilige afstand van de werkzaamheden bevinden.
- Zet de alarmlichten aan om andere weggebruikers te waarschuwen.
- Gebruik de bandenafdichtset alleen als u vertrouwd bent met de uit te voeren werkzaamheden. Roep anders de hulp van vakmensen in.
- De afdichtset is alleen bedoeld om in geval van nood een werkplaats te kunnen bereiken.
- Vervang de met de afdichtbandenset gerepareerde band zo snel mogelijk vervangen.
- Het dichtmiddel is schadelijk voor de gezondheid en moet onmiddellijk worden schoongemaakt als het de huid in aanraking komt.
- Bewaar de bandenafdichtset altijd buiten het bereik van kinderen.
- Alleen een krik gebruiken die door SEAT voor uw wagen is goedgekeurd.
- Zet de motor altijd af, trek de handrem helemaal aan en zet hem in een versnelling bij wagens met een handgeschakelde versnellingsbak om het risico op onbedoeld vrijrijden te reduceren.

⚠ ATTENTIE

Een met dichtmiddel gevulde band heeft niet dezelfde rijeigenschappen als een gewone band.

- Rij hiermee nooit sneller dan 80 km/h (50 mph).
- Vermijd acceleraties, stevig remmen en snel door bochten rijden.
- Rij slechts 10 minuten op de maximumsnelheid van 80 km/u (50 mph) en controleer vervolgens de toestand van de band.

♻ Milieu-aanwijzing

Ontdoe u van de gebruikte of niet meer houdbare afdichtpasta volgens de toepasselijke wettelijke milieuvorschriften.

i Let op

Nieuwe flessen bandafdichtmiddel zijn verkrijgbaar bij SEAT-dealers.

i Let op

Neem de meegeleverde gebruiksaanwijzing van de fabrikant van de afdichtset* in acht.

Onderdelen van de bandenafdichtset*

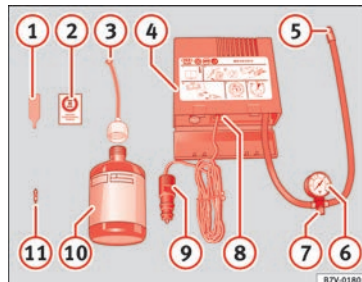

Afb. 96 Standaardweergave: inhoud van de bandenafdichtset.

De bandenafdichtset zit in de bagageruimte onder de vloerbekleding. Het bevat de volgende componenten » **afb. 96**:

- 1 Ventielsleutel
- 2 Sticker die de maximum toegelaten snelheid aanduidt "max. 80 km/h" of "max. 50 mph"
- 3 Vulpip met dop
- 4 Luchtcompressor
- 5 Buis voor bandenspanning
- 6 Controlelampje van de bandenspanningscontrole (kan ook opgenomen zijn in de compressor).

»

- 7 Ontluchtingsbout (op die plaats kan de compressor over een knop beschikken).
- 8 Schakelaar ON/OFF
- 9 12 V steker
- 10 Fles met afdichtmiddel
- 11 Reserveventiel

Het **ventieluitbouwsysteem** 1 heeft aan de onderkant een gleuf voor het ventiel. Het ventiel kan alleen zo worden in- of uitgedraaid. Hetzelfde geldt voor het reserveventiel 41.

⚠ ATTENTIE

Bij het oppompen kan de luchtcompressor en de pompslang heet worden.

- Bescherm handen en huid tegen aanraking van hete onderdelen.
- Leg de hete pompslang en de hete luchtcompressor niet op brandbare materialen.
- Laat ze eerst afkoelen alvorens het apparaat op te bergen.
- Lukt het niet de band tot minstens 2,0 bar (29 psi / 200 kPa) op te pompen, dan is de band te beschadigd. Het afdichtmiddel is niet in staat de band af te dichten. Rij niet verder. Roep de hulp van vakmensen in.

ⓘ VOORZICHTIG

Zet de luchtcompressor na maximaal acht minuten uit zodat hij niet oververhit raakt! Laat

hem eerst enkele minuten afkoelen alvorens hem weer aan te zetten.

Controle na 10 minuten rijden

Draai de pompslang weer » » » **afb. 96** 5 vast en controleer de druk op de manometer 6.

1,3 bar (19 psi / 130 kPa) en lager:

- **Zet de wagen stil!** De band is niet voldoende afgedicht.
- Roep de hulp van vakmensen in » » » ⚠.

1,4 bar (20 psi / 140 kPa) en hoger:

- Corrigeer de bandenspanning opnieuw tot de juiste waarde.
- Rij voorzichtig weer door tot de dichtstbijzijnde gespecialiseerde werkplaats. Rij niet harder dan 80 km/h (50 mph).
- Laat daar de defecte band vervangen.

⚠ ATTENTIE

Rijden met een niet afgedichte band is gevaarlijk en kan ongevallen en ernstig letsel veroorzaken.

- Rij niet verder als de bandenspanning 1,3 bar (19 psi / 130 kPa) of lager is.
- Roep de hulp van vakmensen in.

Noodontgrendeling/-vergrendeling

Inleiding

Lees aandachtig de aanvullende informatie » » » pag. 10, » » » pag. 11.

De portieren, de achterklep en het panorama-kanteldak kunnen manueel worden vergrendeld en gedeeltelijk worden ontgrendeld, bijvoorbeeld als de sleutel of de centrale vergrendeling defect is.

⚠ ATTENTIE

Onvoorzichtig openen of sluiten in geval van nood kan ernstige verwondingen veroorzaken.

- Als de wagen van buiten uit vergrendeld is, kunnen de portieren en de ruiten niet meer van binnenuit worden geopend.
- Laat kinderen of hulpbehoevenden nooit alleen in de wagen achter. Zij zijn in een noodgeval niet in staat de wagen zelfstandig te verlaten of zichzelf te redden.
- In een afgesloten wagen kan het, afhankelijk van het jaargetijde, zo extreem warm of koud worden dat dit, vooral bij kleine kinderen, tot ernstig letsel, ziekte of zelfs de dood kan leiden.

⚠ ATTENTIE

De verplaatsing van portieren en de achterklep is gevaarlijk en kan verwondingen veroorzaken.

- Open of sluit portieren en achterklep alleen wanneer er zich niemand in de actieradius ervan bevindt.

⚠ VOORZICHTIG

Bij het sluiten of openen in geval van nood moet u de onderdelen voorzichtig en correct weer inbouwen om schade aan de wagen te voorkomen.

Ruitenwischerbladen vervangen**Ruitenwischerbladen voor en achter vervangen**

Lees aandachtig de aanvullende informatie »  pag. 63.

De ruitenwischerbladen zijn standaard voorzien van een laagje grafiet. Deze laag zorgt ervoor dat de ruit stil wordt geveegd. Als het grafietaagje beschadigd is, wordt de ruit met meer lawaai schoongeveegd.

Controleer de toestand van de wischerbladen regelmatig. **Als de ruitenwischerbladen het glas krassen**, dan moet u ze bij beschadiging

vervangen en bij verontreiniging schoonmaken » .

Beschadigde ruitenwischerbladen direct vervangen. Deze zijn verkrijgbaar in gespecialiseerde werkplaatsen.

⚠ ATTENTIE

Versleten of vieze ruitenwischerbladen verminderen het zicht en verhogen het risico op ongevallen en ernstig letsel.

- Vervang de ruitenwischerbladen altijd wanneer ze beschadigd of versleten zijn, of wanneer ze de voorruit niet meer goed schoonvegen.

⚠ VOORZICHTIG

• Defecte of vervuilde ruitenwischerbladen kunnen krassen op de voorruit veroorzaken.
• Gebruik geen producten met oplosmiddel, ruwe sponsen of puntige voorwerpen voor het schoonmaken van de wischerbladen. Anders beschadigt u de grafietaag.

- Ruiten nooit met brandstof, nagellakremover, lakverdunner e.d. schoonmaken.
- Voordat u de ruitenwissers bij vorst voor de eerste keer inschakelt, controleren of de ruitenwischerbladen niet zijn vastgevroren. Bij koud weer kan het helpen de ruitenwissers in de servicestand te zetten wanneer u de wagen parkeert »  pag. 62.

⚠ VOORZICHTIG

- Om beschadiging van de motorkap en de wisserarmen te voorkomen, mogen ze alleen in de servicestand worden terug geklapt.
- Breng de wisserarmen vóór vertrek altijd omlaag.

Motor starten door slepen en auto wegslepen**Inleiding tot thema**

Motor starten door slepen (of "aanslepen") is het aanzetten van de motor van een voertuig terwijl een ander voertuig eraan trekt.

Wegslepen is het trekken van een voertuig dat niet in staat is om te rijden.

Houd steeds rekening met de wettelijke bepalingen over het aan- en wegslepen.

Om technische redenen mag de auto niet gesleept worden met lege accu. Gebruik in plaats daarvan de starthulp »  pag. 61.

Als de wagen uitgerust is met het Keyless Access-systeem, mag hij enkel gesleept worden met contact ingeschakeld!

De accu van de wagen ontladst als de wagen gesleept wordt met de motor uitgeschakeld en het contact ingeschakeld. Afhankelijk van »

de batterijstatus kan de afname van de spanning zo groot zijn, ook al duurt dat slechts enkele minuten, dat geen enkel apparaat van de wagen meer werkt, zoals bijv. de alarmlichten. Bij wagens met het Keyless Access-systeem kan het stuur blokkeren »» .

ATTENTIE

Er mag nooit een wagen gesleept worden die geen stroom heeft.

- Schakel tijdens het slepen nooit het contact uit met de startknop. Anders kan de elektronische stuurkolomvergrendeling plots in werking treden en kan de wagen niet meer bestuurd worden. Dit kan leiden tot een ongeval, ernstige letsels en verlies van controle over de wagen.
- Als tijdens het slepen de wagen geen stroom meer heeft, koppel dan het slepen onmiddellijk los en vraag hulp aan gespecialiseerd personeel.

ATTENTIE

Het gedrag en het remvermogen van een wagen worden aanzienlijk gewijzigd bij het slepen. Om het risico op ongeval of ernstig letsel te verminderen, moet rekening worden gehouden met het volgende:

- Als bestuurder van de getrokken wagen:
 - U dient de rem veel krachtiger in te trappen, want de rembremskracht werkt niet. Let er altijd op dat u niet botst tegen het trekkende voertuig.

– U heeft meer kracht nodig aan het stuurwiel, want de stuurbevestiging werkt niet met stilstaande motor.

- Als bestuurder van de trekkende wagen:
 - Bijzonder voorzichtig gas geven.
 - Vermijd heftige stuur- en remmanoeuvres.
 - Rem iets vroeger dan gewoonlijk en ook zachter.

VOORZICHTIG

- Om de wagen (bijv. de laklaag) niet te beschadigen, bouwt u de afdichting en het sleepoog voorzichtig uit en in.
- Onverbrande benzine zou tijdens het slepen in de katalysator kunnen komen en deze beschadigen.

Aanwijzingen voor het aanslepen

In het algemeen geldt dat een wagen niet gestart mag worden door hem te slepen. Gebruik in plaats daarvan de starthulp »»  pag. 61.

Om technische redenen kunnen de volgende wagens **niet** worden gestart door te slepen:

- Wagens met automatische versnellingsbak.
- Als de accu van de wagen leeg is, omdat in wagens met vergrendel- en startstelsel Keyless Access de stuurinrichting geblok-

keerd blijft en de elektronische parkeerrem en elektronische stuurkolomvergrendeling niet gelost kunnen worden indien ze zijn ingeschakeld.

- Als de accu volledig ontladen is, werken de regeleenheden van de motor mogelijk niet meer correct.

Wanneer uw wagen toch gestart moet worden door te slepen (enkel handgeschakelde versnellingsbak):

- De 2e of 3e versnelling inschakelen.
- Koppeling ingetrapt houden.
- Schakel het contact en de alarmlichten in.
- Wanneer beide voertuigen in beweging zijn, laat u het koppelpedaal los.
- Zodra de motor aanslaat, trapt u het koppelpedaal in en ontkoppelt u de versnelling om botsing met het trekkende voertuig te vermijden.

VOORZICHTIG

Er kan onverbrande brandstof in de katalysator terecht komen wanneer de wagen door aanslepen gestart wordt. Dit kan tot beschadigingen leiden.

Let op

De motor kan enkel gestart worden door slepen indien de elektronische parkeerrem en

eventueel de elektronische stuurkolomvergrendeling uitgeschakeld zijn. Als de wagen zonder stroom zit of er een defect is in het elektrische systeem, moet de motor gestart worden met de starthulp om de elektronische parkeerrem en de elektronische stuurkolomvergrendeling uit te schakelen.

Aanwijzingen voor het slepen

Sleepkabel of sleepstang

De sleepstang is veiliger voor het slepen en voorkomt schade aan de wagen. Alleen wanneer deze niet beschikbaar is, een sleepkabel gebruiken.

De sleepkabel moet elastisch zijn opdat met beide wagens veilig kan worden gereden. Een kabel van kunstvezel of van materiaal met vergelijkbare elasticiteit gebruiken.

De sleepkabel of de sleepstang uitsluitend aan de daarvoor bestemde ogen of aan de trekhaak bevestigen.

Als de wagen **af fabriek is uitgerust met een trekhaak**, mag **alleen** gesleept worden met een sleepstang als die specifiek is ontworpen voor montage aan een kogelkop » pag. 275.

Als de wagen weggesleept moet worden:

Controleer of de wagen gesleept kan worden » pag. 93, **Gevalen waarin de wagen niet gesleept mag worden.**

- Contact inschakelen.
- Zet de versnellingshendel in neutrale stand of zet de keuzehendel in stand **N** » pag. 187.
- De wagen mag niet gesleept worden met een snelheid van meer dan 50 km/h (30 mph).
- De wagen mag niet gesleept worden over een afstand van meer dan 50 km.
- Als een takelwagen wordt gebruikt, mogen wagens met automatische versnellingsbak enkel gesleept worden met opgetilde voorwielen.

Wagens met vierwielaandrijving slepen (4Drive)

De wagens met vierwielaandrijving (4Drive) kunnen gesleept worden met een sleepstang of sleepkabel. Indien de wagen wordt gesleept met opgetilde voor- of achteras, moet de motor worden uitgezet, anders kan de transmissie beschadigd raken.

Gevalen waarin de wagen niet gesleept mag worden

- Als de versnellingsbak wegens een defect niet over smeermiddel beschikt.

- Als de accu leeg is, aangezien de stuurinrichting geblokkeerd blijft en de elektronische parkeerrem en elektronische stuurkolomvergrendeling in voorkomend geval niet gelost kunnen worden.
- Als meer dan 50 km afgelegd moet worden.
- Wanneer, bijvoorbeeld na een ongeval, niet langer gegarandeerd kan worden dat de wielen probleemloos draaien of de stuurinrichting goed werkt.

Wanneer de wagen een ander voertuig zal wegslepen:

- Neem de wettelijke bepalingen in acht.
- Houd rekening met de aanwijzingen in het instructieboekje over het slepen van voertuigen.

Let op

Een wagen mag alleen gesleept worden als de parkeerrem en de elektronische stuurkolomvergrendeling uitgeschakeld zijn. Als de wagen zonder stroom zit of er een defect is in het elektrische systeem, moet de motor gestart worden met de starthulp »  pag. 61 om de elektronische parkeerrem en de elektronische stuurkolomvergrendeling uit te schakelen.

Sleepoog vooraan monteren



Afb. 97 Aan de rechterzijde van de voorbumper: de afdekking verwijderen.



Afb. 98 Aan de rechterzijde van de voorbumper: vastgeschroefd sleepoog.

De behuizing voor het opschroefbare sleepoog bevindt zich rechts op de voorbumper, achter een klep »» **afb. 97**.

Sleepoog altijd in de wagen meenemen.

Let op de aanwijzingen voor het slepen in »» pag. 93.

Sleepoog vooraan monteren

- Haal het sleepoog uit het wagen gereedschap van de bagageruimte »» pag. 88.
- Haal de afdekking voor het sleepoog weg met een schroevendraaier of vergelijkbaar gereedschap en door op de zijkant te drukken.
- Verwijder de afdekking en laat ze aan de wagen hangen.
- Schroef het sleepoog in de behuizing door het tot de aanslag **linksom te draaien** »» ⚠. Gebruik een geschikt voorwerp om het sleepoog volledig en stevig in de behuizing te schroeven.
- Schroef na het slepen het sleepoog **rechtsom** los met een geschikt voorwerp.
- Schuif de clip aan de zijkant van de afdekking in de opening van de bumper en druk tot de clip vastklikt.
- Reinig zo nodig het sleepoog en berg het op in de bagageruimte samen met het overige wagen gereedschap.

⚠ VOORZICHTIG

Het sleepoog moet altijd helemaal en stevig vastgedraaid zijn. Anders zou het tijdens het slepen of het starten door te slepen uit de behuizing kunnen raken.

Montage van het sleepoog achteraan



Afb. 99 Aan de rechterzijde van de achterbumper: de afdekking verwijderen.

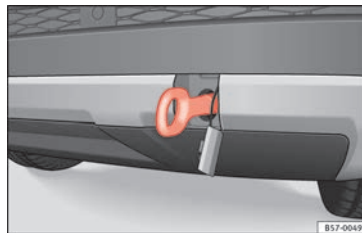

Afb. 100 Aan de rechterzijde van de achterbumper: vastgeschroefd sleepoog.

De behuizing voor het opschroefbare sleepoog bevindt zich rechts op de achterbumper, achter een afdekking »» **afb. 99**. De wagens die af fabriek zijn uitgerust met een trekhaak beschikken **niet** over een behuizing voor het opschroefbare sleepoog achter de afdekking.

In dat geval moet de kogelkop verwijderd of gemonteerd worden en worden gebruikt voor het slepen » pag. 272, » ❶.

Let op de aanwijzingen voor het slepen in » pag. 93.

Het sleepoog achteraan monteren (wagens zonder af fabriek gemonteerde trekhaak)

- Haal het sleepoog uit het wagenereedschap van de bagageruimte » pag. 88.
- Druk op het bovenste deel van de afdekking » **afb. 99** om ze los te klikken.
- Verwijder de afdekking en laat ze aan de wagen hangen.
- Schroef het sleepoog in de behuizing door het tot de aanslag **linksom te draaien** » **afb. 100** » ❶. Gebruik een geschikt voorwerp om het sleepoog volledig en stevig in de behuizing te schroeven.
- Schroef na het slepen het sleepoog **rechtsom** los met een geschikt voorwerp.
- Schuif de bovenste clip van de afdekking in de opening van de bumper en druk op het onderste deel van de afdekking tot de bovenste clip vastklikt.
- Reinig zo nodig het sleepoog en berg het op in de bagageruimte samen met het overige wagenereedschap.

❶ VOORZICHTIG

- **Het sleepoog moet altijd helemaal en stevig vastgedraaid zijn. Anders zou het tijdens het slepen of het starten door te slepen uit de behuizing kunnen raken.**
- **Als de wagen af fabriek is uitgerust met een trekhaak, mag alleen gesleept worden met een sleepstang als die specifiek is ontworpen voor montage aan een kogelkop. Wordt een ongeschikte sleepstang gebruikt, dan kan zowel de kogelkop als de wagen beschadigd raken. Gebruik in plaats daarvan een sleepkabel.**

Rijadviezen bij het slepen

Het slepen vraagt enige oefening, vooral wanneer er een sleepkabel wordt gebruikt. Beide bestuurders moeten met de bijzonderheden van het slepen vertrouwd zijn. Ongeofende bestuurders moeten hiervan afzien.

Let er bij het slepen steeds op dat er geen ongeoorloofde trekkrachten en geen schokbelasting ontstaan. Als er over onverharde wegen wordt gesleept, bestaat altijd het gevaar dat de bevestigingsdelen overbelast raken.

Tijdens het slepen moet in de gesleepte wagen de verandering van richting aangegeven worden, al zijn de noodknipperlichten ingeschakeld. Daarvoor moet de overeenkomstige knipperlichthendel met ingeschakeld con-

tact worden bediend. Tijdens deze periode blijven de noodknipperlichten uit. Wanneer u de hendel van de knipperlichten opnieuw in neutrale stand plaatst, zullen de noodknipperlichten automatisch opnieuw inschakelen.

Bestuurder van de getrokken wagen:

- Laat het contact ingeschakeld zodat de stuurinrichting niet geblokkeerd wordt, de elektronische parkeerrem kan worden uitgeschakeld en de knipperlichten en wis-wasautomaat werken.
- U heeft meer kracht nodig aan het stuurwiel, want de stuurbekrachtiging werkt niet met stilstaande motor.
- U dient de rem veel krachtiger in te trappen, want de rembekrachtiging werkt niet. Rij niet tegen het trekkende voertuig.
- Houd rekening met de informatie en aanwijzingen van het instructieboekje van de wagen die getrokken zal worden.

Bestuurder van de trekkende wagen:

- Bijzonder voorzichtig gas geven. Vermijd plotselinge manoeuvres.
- Rem iets vroeger dan gewoonlijk en ook zachter.
- Houd rekening met de informatie en aanwijzingen van het instructieboekje van de getrokken wagen.

Zekeringen en lampjes

Zekeringen

Inleiding tot thema

In principe kan een zekering toegewezen zijn aan verscheidene apparaten. Omgekeerd is het ook mogelijk dat één apparaat verschillende zekeringen gebruikt.

Vervang de zekeringen alleen als de oorzaak van de fout werd opgelost. Wanneer een nieuw geplaatste zekering na korte tijd weer doorbrandt, moet de elektrische installatie door een gespecialiseerde werkplaats worden nagekeken.

⚠ ATTENTIE

De hoge spanning van het elektrische systeem kan stroomschokken en ernstige brandwonden veroorzaken. Deze kunnen zelfs dodelijk zijn!

- Raak nooit de elektrische kabels van het ontstekingsstelsel aan.
- Voorkom kortsluiting in de elektrische installatie.

⚠ ATTENTIE

Het gebruik van verkeerde zekeringen, de vervanging van zekeringen en het overbruggen van een stroomcircuit zonder zekeringen kan

brand en ernstige verwondingen tot gevolg hebben.

- Gebruik nooit zekeringen met een te hoge stroomsterkte. Vervang de zekeringen alleen door zekeringen voor dezelfde stroomsterkte (zelfde kleur en opschrift) en grootte.
- Probeer een zekering nooit te repareren.
- Vervang de zekeringen nooit door een metalen draad, een nietje of iets vergelijkbaars.

ⓘ VOORZICHTIG

- Schakel de motor, lichten en overige elektrische apparatuur uit en haal de sleutel uit het contact voordat u een zekering vervangt, om schade aan het elektrische systeem te voorkomen.
- Wanneer een zekering door een zwaardere zekering wordt vervangen, kan er ook schade op een andere plaats in de elektrische installatie ontstaan.
- Dek de open zekeringenhouders af om te voorkomen dat er vuil of vocht in de kast terecht komt, aangezien dit het elektrische systeem kan beschadigen.

ⓘ Let op

- Bij een elektrisch apparaat kunnen meerdere zekeringen horen.
- Meerdere apparaten kunnen gezamenlijk met een zekering zijn beveiligd.

Zekeringen in het interieur

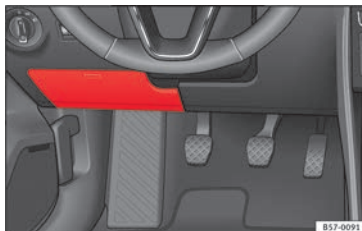

Afb. 101 In het dashboard aan bestuurderszijde (stuur links): deksel van de zekeringenhouder.

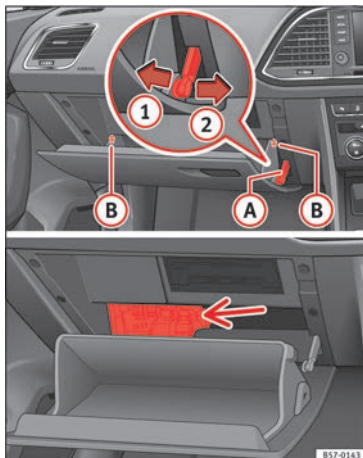

Afb. 102 Dashboardkastje (stuur rechts): toegang tot de zekeringenhouder.

De zekeringenhouder onder het dashboard openen en sluiten (stuur links)

- **Ontgrendelen:** de klep naar beneden klappen » **afb. 101**.
- **Sluiten:** de klep omhoog zwenken tot deze vastklikt.

Zekeringen achter het dashboardkastje (stuur rechts)

Voor toegang tot de zekeringenhouder:

- Demonteer de openingsrem » **afb. 102 A** in twee stappen: ontgrendel eerst de rem door ze naar achteren te trekken (pijl ①) en verschuif ze dan lichtjes naar rechts (pijl ②). Demonteer de geleiding wanneer de afdekking in normale opening (30°) is.
- Zet de zijpenen **B** vrij en ontgrendel de afdekking tot de tweede opening (60°).

Ga in omgekeerde volgorde te werk om het dashboardkastje opnieuw in servicestand te zetten.

⚠ VOORZICHTIG

- Verwijder de deksels van de zekeringenhouders en bouw ze weer correct in om beschadigingen te voorkomen.
- Dek de open zekeringenhouders af om te voorkomen dat er vuil of vocht in de kast terecht komt. Vuil of vocht in de zekeringenhouder kan schade aan het elektrische systeem veroorzaken.

Zekeringen in motorruimte

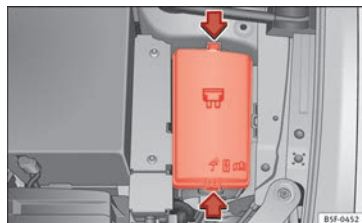

Afb. 103 In de motorruimte: deksel van de zekeringenhouder.

De zekeringenhouder in de motorruimte openen

- Open de motorkap **Δ** » pag. 300.
- Druk op de vergrendelingsclips voor het ontgrendelen van de zekeringenhouder » **afb. 103**.
- Verwijder het deksel naar boven toe.
- Om het deksel te **monteren**, plaats het op de zekeringenhouder. Duw de clips omlaag totdat deze vastklikken.

Zekeringoverzicht

Lees aandachtig de aanvullende informatie » **afb. 53** »

Noodgevallen

Vervang de zekeringen alleen door zekeringen voor dezelfde stroomsterkte (zelfde kleur en opschrift) en grootte.

Overzicht zekeringen in het interieur

Nr.	Stroomverbruiker/Ampère	
1	Adblue (SCR)	30
5	Gateway	5
6	Keuzehendel automaat	5
7	Bedieningspaneel airco/verwarming, achterrautiverwarming, interieurvoorverwarming	10
8	Diagnose, handremschakelaar, verlichtingsschakelaar, achteruitrijlicht, interieurverlichting, rijmodus	10
9	Stuurkolom	5
10	Radiodisplay	7,5
12	Radio	20
14	Ventilator airco	40
15	Ontgrendeling stuurkolom	10
16	Connectivity Box	7,5
17	Instrumentenpaneel	5
18	Camera achteraan	7,5
19	Kessy	7,5
21	Regeleenheid 4x4 Haldex	15

Nr.	Stroomverbruiker/Ampère	
22	Aanhangwagen	15
23	Lichten rechts	40
24	Elektrisch bedienbaar dak	30
25	Linkerportier	30
26	Stoelverwarming	30
28	Aanhangwagen	25
31	Lichten links	40
32	Parkeerhulpcentrale, frontcamera en radar	7,5/10
33	Airbag	5
34	Schakelaar achteruitrijlicht, klimaatsensor, elektrochromatische spiegel	7,5
35	Diagnose, regeleenheid lichten, lichtbundelverstelling	10
36	Rechter led-koplamp	10
37	Linker led-koplamp	10
38	Aanhangwagen	25
39	Rechterportier	30
40	12 V-stopcontact	20
42	Centrale vergrendeling	40
43	Binnenverlichting	30
44	Aanhangwagen	15

Nr.	Stroomverbruiker/Ampère	
45	Elektrische bestuurdersstoel	15
47	Ruitenwisser achter	15
49	Startmotor, koppelingssensor	5
50	Elektrisch bedienbare achterklep	40
53	Achterrautiverwarming	30

Zekeringenoverzicht in de motorruimte

Nr.	Stroomverbruiker/Ampère	
1	ESP-regelapparaat	40
2	ESP-regelapparaat	40
3	Motorregelapparaat (diesel/benzine)	30/15
4	Motorsensoren	5/10
5	Motorsensoren	10
6	Remlichtsensor	5
7	Motorvoeding	10
8	Lambdasonde	10/15
9	Motor	5/20
10	Regeleenheid benzinepomp	15/20
11	PTC	40
12	PTC	40

Nr.	Stroomverbruiker/Ampère	
13	Regelapparaat automatische versnellingsbak	15/30
14	Verwarmde voorruit	40
15	Claxon	15
17	Motorregelapparaat	7,5
18	Aansluiting 30 (positieve referentiespanning)	5
19	Ruitenwisser vooraan	30
20	Alarmclaxon	10
22	Motorregeleenheid	5
23	Startmotor	30
24	PTC	40
31	Druk pomp	15
33	Pomp versnellingsbak	30
37	Interieurvoorverwarming	20

Let op

- Er zijn in het voertuig meer zekeringen dan in dit hoofdstuk vermeld worden. Deze mogen alleen vervangen worden in een gespecialiseerde werkplaats.
- De posities die niet bezet zijn door een zekering staan ook niet vermeld in de tabellen.
- Enkele van de in de tabellen vermelde verbruikers horen alleen bij bepaalde type-uit-

voeringen of zijn voor optioneel verkrijgbare uitrusting.

- **Let erop dat de tabellen overeenkomen met de stand van de techniek tijdens het drukken van dit instructieboekje; waardoor ze dus aan wijzigingen onderhevig zijn.**

Lampen vervangen

Inleiding

Lees aandachtig de aanvullende informatie »  pag. 54.

Voor het vervangen van lampjes is enige technische vaardigheid vereist.

Als u zelf lampen wilt vervangen in het motorcompartiment, houd er dan rekening mee dat dit een gevaarlijke zone is »  in Werken in de motorruimte op pag. 301.

Een lampje mag alleen worden vervangen door een lampje van gelijke uitvoering. De aanduiding van het wattage staat op de lampvoet.

Afhankelijk van het uitrustingsniveau zijn er verschillende koplampsystemen en achterlichten:

- Halogeenkoplamp
- Full-led koplamp*
- Achterlicht met lampen

- Achterlicht met led*

Full-led koplampen*

Full-led koplampen verrichten alle verlichtingsfuncties (daglicht, parkeerlicht, knipperlicht, dimlicht en routelicht) met lichtgevende diodes (led's) als lichtbron.

De full-led koplampen zijn ontworpen om de gehele levenscyclus van de wagen mee te kunnen en de lichtbronnen kunnen niet worden vervangen. Bij schade aan een koplamp moet u naar de werkplaats van een officiële dealer gaan voor vervanging.

ATTENTIE

- Als de motor op bedrijfstemperatuur is, moet bij werkzaamheden in de motorruimte bijzonder zorgvuldig te werk worden gegaan – gevaar voor verbranding.
- Gloeilampjes staan onder druk en kunnen kapot springen, als ze worden vervangen - gevaar voor verwondingen!
- Let er bij het vervangen van gloeilampjes op, dat u zich niet verwondt aan scherpe delen in het koplamphuis.

VOORZICHTIG

- Voor het werken aan het elektrisch systeem moet de sleutel uit het contact gehaald worden. Gevaar voor kortsluiting!
- Vóór het vervangen van het gloeilampje de verlichting resp. parkeerlichten uitschakelen. »

- Ga voorzichtig te werk, zodat u niets beschadigt.

Milieu-aanwijzing

Met betrekking tot de opslag en afvoer van defecte lampjes kunt u informatie verkrijgen bij de gespecialiseerde winkels.

Let op

- Controleer regelmatig of de verlichting van uw wagen goed werkt, met name de verlichting aan de buitenzijde van de wagen. Dat is niet alleen in het belang van uw eigen veiligheid, maar ook in het belang van de veiligheid van andere verkeersdeelnemers.
- Zorg ervoor dat u een nieuw lampje hebt, voordat u het kapotte lampje gaat uitbouwen.
- Neem het glas van het lampje niet met blote handen vast, gebruik daarvoor een stoffen doek of papier. De vetsporen die de vingers achterlaten zouden anders door de warmte van het brandende gloeilampje verdampen en op het spiegeloppervlak neerslaan met als gevolg dat de reflector dof wordt.

Gloeilampjes vooraan vervangen

Lampje dimlicht

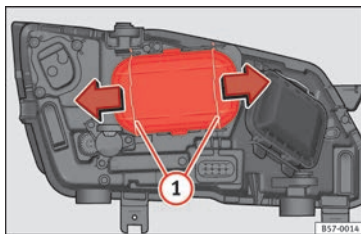

Afb. 104 In de motorruimte: de afdekking verwijderen.

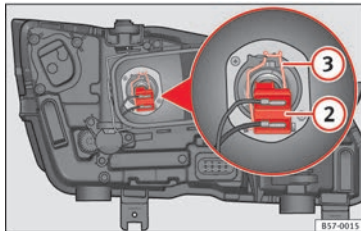

Afb. 105 In de motorruimte: lampje dimlicht.

De handelingen in de aangegeven volgorde uitvoeren:

1. Motorkap openen.
2. De banden » **afb. 104** **1** verplaatsen in pijlrichting en de kap verwijderen.
3. Stekkerverbinding » **afb. 105** **2** van de lamp verwijderen.
4. Haak de houderveer » **afb. 105** **3** los door de veer naar binnen en naar rechts te drukken.
5. Verwijder het lampje en plaats het nieuwe, zodat het bevestigingsuitsteeksel van de schotel past in de uitsparing van de reflector.
6. Ga in omgekeerde volgorde te werk voor de montage.

Lampje grootlicht en lampje knipperlicht

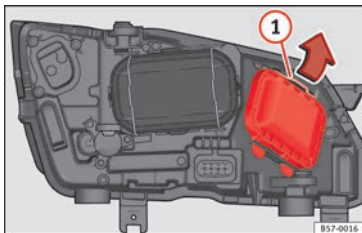

Afb. 106 In de motorruimte: de afdekking verwijderen.

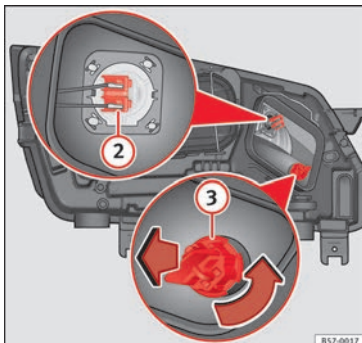

Afb. 107 In de motorruimte: lampje grootlicht ② en lampje knipperlicht ③.

De handelingen in de aangegeven volgorde uitvoeren:

Lampje van het grootlicht

1. Motorkap openen.
2. De band »» » **afb. 106** ① verplaatsen in pijlrichting en de kap verwijderen.
3. Druk de connector »» » **afb. 107** ② vanaf de zijkant naar links of rechts en trek.
4. Trek de lamp los door de connector los te maken.
5. Ga in omgekeerde volgorde te werk voor de montage.

Lampje van het knipperlicht

1. Motorkap openen.
2. De band »» » **afb. 106** ① verplaatsen in pijlrichting en de kap verwijderen.
3. Fitting »» » **afb. 107** ③ naar links draaien en trekken.
4. Verwijder het lampje door dit naar links te draaien en tegelijkertijd op de fitting te drukken.
5. Ga in omgekeerde volgorde te werk voor de montage.

Lamp van mistlicht*

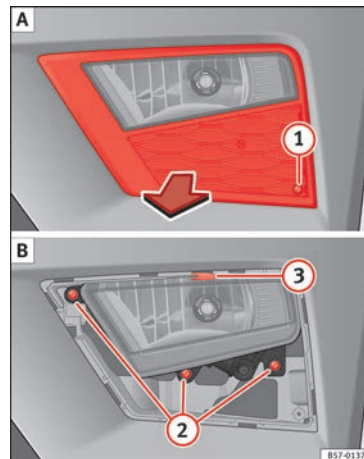

Afb. 108 Mistlamp: rooster verwijderen. »»

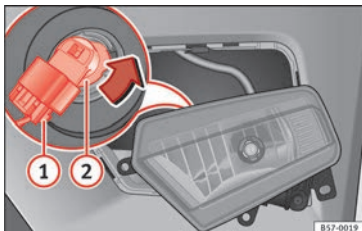

Afb. 109 Mistlamp: fitting uitbouwen

De handelingen in de aangegeven volgorde uitvoeren:

1. Verwijder de bout » **afb. 108** ① **A** van het rooster van de mistlamp met behulp van een schroevendraaier en haal het rooster weg.
2. Verwijder de bouten (3x) » **afb. 108** ② **B**.
3. Verwijder de metalen klem aan de bovenzijde van de mistlamp door ze uit de auto te trekken ③ **B** en haal de mistlamp weg.
4. Stekkerverbinding » **afb. 109** ① van de lamp verwijderen.
5. Fitting » **afb. 109** ② naar links draaien en trekken.
6. Verwijder het lampje door deze naar links te draaien en op de fitting te drukken.

7. Ga in omgekeerde volgorde te werk voor de montage.
8. Werking van het nieuwe lampje controleren.

i Let op

Vanwege de moeilijke bereikbaarheid van de mistlichten voor, wordt geadviseerd om naar de werkplaats van een officiële dealer of gespecialiseerde werkplaats te gaan voor vervanging.

Gloeilampjes achteraan vervangen

Overzicht achterlichten

Achterlichten in zijpaneel

Knipperlicht	PY21W NA LL
Parkeer- en remlicht	P21W LL

Achterlicht in achterklep

Links	
Stadslicht	P21W LL
Mistlicht/stadslicht	P21W LL
Achteruitrijlicht	W16W
Rechts	

Stadslicht	2x P21W LL
Achteruitrijlicht	W16W

De tabel geldt voor een wagen met stuur links. Afhankelijk van de afzetmarkt kan de positie van de lichten verschillen.

Achterlampen (in het zijpaneel)

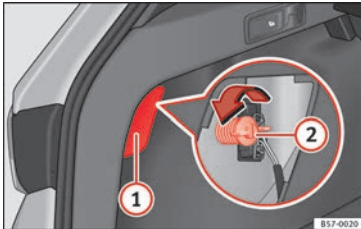

Afb. 110 Bagageruimte: toegang tot de bevestigingsbout van het achterlicht.

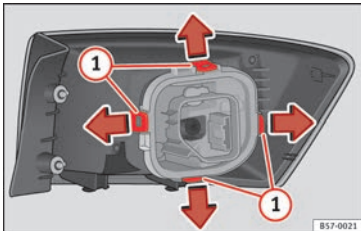

Afb. 111 Bevestigingsclips aan de achterzijde van het achterlicht.

De handelingen in de aangegeven volgorde uitvoeren:

1. Controleren welk lampje defect is.
2. Achterklep openen.

3. Afdekking met de platte zijde van de schroevendraaier bij de uitsparing loswippen ►► **afb. 110** ①.
4. Steker van de lamp lostrekken.
5. Met de hand of een schroevendraaier de bevestigingsbout van de lamp ►► **afb. 110** ② losdraaien.
6. De lamp van de carrosserie weghalen door ze voorzichtig naar u te trekken en op een schone en vlakke ondergrond leggen.
7. De fitting demonteren door de bevestigingslippen ►► **afb. 111** ① te ontgrendelen.
8. Defecte lampje vervangen.
9. In omgekeerde volgorde te werk gaan voor de montage en speciaal opletten bij het plaatsen van de fitting. De bevestigingslippen moeten hoorbaar vastklikken.

ⓘ VOORZICHTIG

Ga bij het uitbouwen van het achterlicht voorzichtig te werk, om te voorkomen dat onderdelen resp. lak beschadigd raken.

ⓘ Let op

• Een zachte doek klaarleggen, zodat er geen krassen op het achterlichtglas komen als dit wordt neergelegd.

• In het geval van led-achterlichten kan uitsluitend het knipperlicht worden vervangen.

Achterlampen (in de achterklep)



Afb. 112 Achterklep open: de afdekking verwijderen.

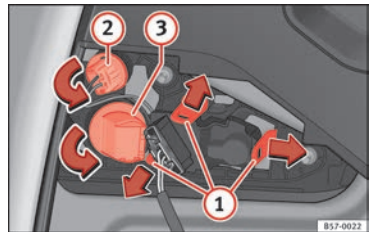

Afb. 113 Fitting uitbouwen.

Voor het vervangen van de gloeilampjes moet de achterklep geopend zijn. ►►

De handelingen in de aangegeven volgorde uitvoeren:

1. Trek de afdekking van de achterklep in pijlrichting los »» **afb. 112**.
2. De bevestigingslippen van de fitting »» **afb. 113** ① ontgrendelen of de fitting naar links draaien ② en ③.
3. Fitting uit de houder halen.
4. Defect lampje iets in de fitting drukken, linksom draaien en verwijderen.
5. Nieuw lampje plaatsen, in de fitting drukken en tot de aanslag rechtsom draaien.
6. Met een doek eventuele vingerafdrukken op het glas van het lampje verwijderen.
7. Werking van het nieuwe gloeilampje controleren.
8. In omgekeerde volgorde te werk gaan voor de montage en speciaal opletten bij het plaatsen van de fitting, daarbij controleren of de bevestigingslippen goed vastzitten.

Let op

In geval van een achterlicht met led kunt u uitsluitend de lamp van het achteruitrijlicht vervangen.

Lampjes van de kentekenplaatverlichting vervangen



Afb. 114 In de achterbumper: kentekenplaatverlichting.

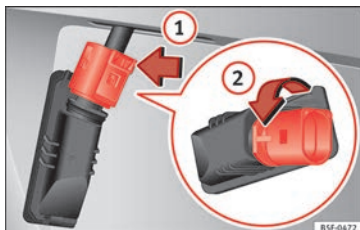

Afb. 115 kentekenverlichting: fitting uitbouwen.

De handelingen in de aangegeven volgorde uitvoeren:

1. Druk de pal van de kentekenplaatverlichting in de richting van de pijl »» **afb. 114**.
2. Verwijder de kentekenplaatverlichting een beetje.
3. Druk in het connectorblok »» **afb. 115** in de richting van de pijl ① en trek de connector los.
4. Draai de fitting in de richting van de pijl ② en verwijder deze samen met de lamp.
5. Vervang de defecte lamp door een nieuwe lamp van hetzelfde type.
6. Steek de fitting in de kentekenplaatverlichting en draai in de richting tegengesteld aan pijl ② tot tegen de aanslag.
7. Sluit de connector aan op de fitting.

Let op

Afhankelijk van het uitrustingsniveau van de wagen kan de kentekenplaatverlichting voorzien zijn van led's. Led's hebben een levensduur die veel hoger is dan die van de wagen. Bij een defect aan een led-verlichting moet u naar de werkplaats van een officiële dealer gaan voor vervanging.

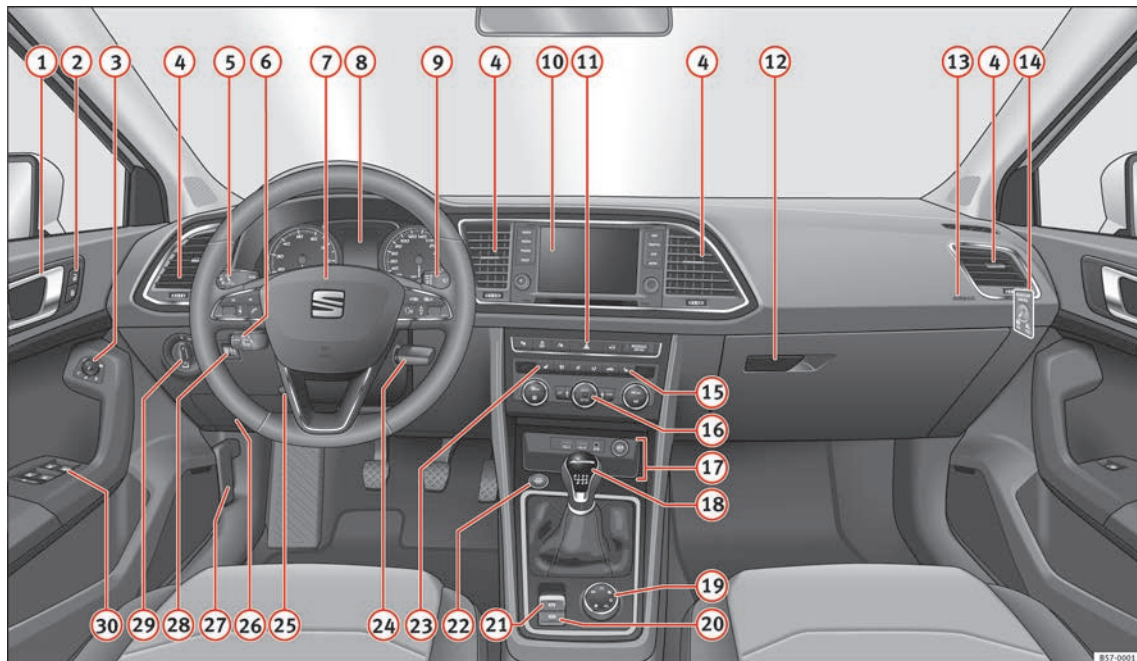

Afb. 116 Bestuurdersruimte.

857-0001

Bedienen

Bestuurdersgedeelte

Overzicht

- | | | | | |
|----|--|--------|--|--|
| 1 | Portiergreep binnenzijde | | | |
| 2 | Schakelaar centrale vergrendeling | 122 | | |
| 3 | Bedieningselement voor elektrische buitenspiegelverstelling | 150 | | |
| 4 | Luchtroosters | 169 | | |
| 5 | Bedieningshendel voor: | | | |
| | – Knipperlicht en grootlicht | 140 | | |
| | – Rijstrookassistent (Lane Assist) | 227 | | |
| | – Grootlichtassistent | 141 | | |
| | – Snelheidsregelsysteem (SRS) | 204 | | |
| 6 | Afhankelijk van de uitrusting: | | | |
| | – Hendel voor cruise control | 204 | | |
| 7 | Stuurwiel met claxon en | | | |
| | – Bestuurdersairbag | 15 | | |
| | – Bediening voor boordcomputer | 30 | | |
| | – Bedieningstoetsen voor radio, telefoon, navigatiesysteem en spraakbedieningssysteem » brochure Radio | | | |
| | – Hendels voor tiptronic-bediening (automatische transmissie) | 190 | | |
| 8 | Instrumentenpaneel | 109 | | |
| 9 | Bedieningshendel voor: | | | |
| | – Ruitenwissers/-sproeiers | 148 | | |
| | – Ruitenwissers/-sproeier | 148 | | |
| | – Boordcomputer | 30 | | |
| 10 | Afhankelijk van de uitrusting: radio of display van Easy Connect-systeem (navigatie, radio, tv/video) | 115 | | |
| 11 | Afhankelijk van de wagenuitrusting zijn de volgende toetsen beschikbaar: | | | |
| | – Start/stop-systeem | 200 | | |
| | – Inparkeersysteem | 260 | | |
| | – Alarmlichten | 144 | | |
| | – Bandenspanningscontroleschakelaar | 316 | | |
| | – Controlelampje airbag gedeactiveerd | 83 | | |
| 12 | Afhankelijk van de wagenuitrusting, dashboardkastje met: | 157 | | |
| | – Cd-speler* en/of SD-kaart*
» brochure Radio | | | |
| 13 | Bijrijdersairbag | 15 | | |
| 14 | Schakelaar bijrijdersairbag | 83 | | |
| 15 | Bediening stoelverwarming aan bijrijderszijde | 153 | | |
| 16 | Afhankelijk van de wagenuitrusting bedieningselementen voor: | | | |
| | – Verwarmings- en ventilatiesysteem resp. handbediende airconditioning | 48, 46 | | |
| | – Automatische airconditioning | 44 | | |
| 17 | Afhankelijk van de wagenuitrusting: | | | |
| | – USB/AUX-IN-ingang | 118 | | |
| | – Sigarettenaansteker/stopcontact | 157 | | |
| | – Connectivity Box | 118 | | |
| | – Opbergvak | | | |
| 18 | Versnellingshendel voor: | | | |
| | – Schakelbak | 187 | | |
| | – Automatische versnellingsbak | 188 | | |
| 19 | Draaiknop (Driving Experience button) voor rijfuncties | 239 | | |
| 20 | Schakelaar van Auto Hold | 203 | | |
| 21 | Schakelaar van de elektronische parkeerrem | 180 | | |
| 22 | Startknop (Keyless Access sluit- en startsysteem zonder sleutel) | 177 | | |
| 23 | Bediening stoelverwarming aan bestuurderszijde | 153 | | |
| 24 | Contactslot (wagens zonder Keyless Access) | 175 | | |
| 25 | Hefboom voor aanpassing van de stuurkolom | 15 | | |
| 26 | Knieairbag | 16 | | |
| 27 | Ontgrendeling voor motorkap | 301 » | | |

28	Lichtbundel-hoogteverstelling	146
29	Lichtschakelaar	139
30	Elektrische ruitbediening	134

Let op

- Sommige van de hier getoonde instrumenten of knoppen horen alleen bij bepaalde type-uitvoeringen of zijn optioneel.
- Bij wagens met af fabriek ingebouwde radio, cd-lezer, AUX-IN aansluiting of navigatiesysteem wordt een apart instructieboekje geleverd.

- Bij wagens met rechts stuur* wijkt de rangschikking van de bedieningselementen gedeeltelijk van de in » pag. 106 weergegeven rangschikking af. De symbolen die de bedieningselementen markeren, zijn echter gelijk.

Instrumenten en controlelampjes

Instrumenten

Overzicht van het instrumentenpaneel

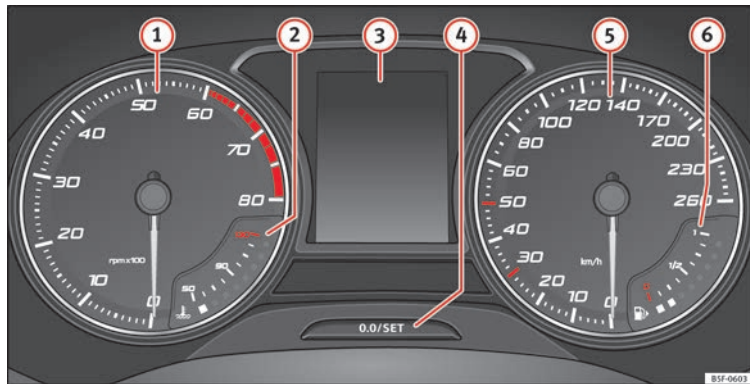

Afb. 117 Instrumentenpaneel, in het dashboard.

Uitleg over de instrumenten » » » **afb. 117:**

- ① **Toerenteller** (van de draaiende motor, in duizend omwentelingen per minuut). Het begin van de rode zone van de toerenteller geeft het maximale toerental aan in elke willekeurige versnelling na het inrijden en met warme motor. Vóór het bereiken van dit gebied, wordt aanbevolen op te schakelen, de keuzehendel

in stand **D** te zetten of de voet van het gaspedaal nemen » » » **!**

- ② **Koelvloeistoftemperatuurmeter** » » » pag. 112.
 ③ **Elementen op het display** » » » pag. 110.
 ④ **Instel- en weergaveknop** » » » pag. 112.
 ⑤ **Snelheidsmeter**.
 ⑥ **Brandstofmeter** » » » pag. 113.

⚠ ATTENTIE

Iedere afleiding kan tot een ongeval leiden met het daaraan verbonden risico van verwondingen.

- De knoppen e.d. van het instrumentenpaneel niet tijdens het rijden bedienen.

ⓘ VOORZICHTIG

- Om de motor niet te beschadigen, mag de naald van de toerenteller slechts beperkte tijd in de rode zone blijven.
- Vermijd hoge motortoerentallen als de motor nog koud is, geef niet vol gas en belast de motor niet sterk.

🌿 Milieu-aanwijzing

Door op voorhand op te schakelen, vermindert zowel het brandstofverbruik als het lawaai.

Toerenteller

De toerenteller geeft het motortoerental per minuut aan » » **afb. 117** ⓘ.

De toerenteller geeft u, samen met de toerentalindicatie, de mogelijkheid om de motor van uw wagen altijd te gebruiken op het meest geschikte toerental.

Het begin van het rode veld in de toerenteller geeft het voor alle versnellingen maximaal toelaatbare motortoerental aan voor een ingereden motor die op bedrijfstemperatuur is. Schakel op voordat dit veld wordt bereikt bij wagens met schakelbak of plaats de keuzehendel in de stand "D", of haal uw voet van het gaspedaal bij wagens met automatische transmissie.

Beter is het echter om de hoge toerentallen te mijden en te letten op de versnellingsindicaties. Voor aanvullende informatie, zie » » **afb. pag. 32**, Indicatie van de versnellingen.

ⓘ VOORZICHTIG

De naald van de toerenteller ⓘ » » **afb. 117** mag de rode zone slechts kort bereiken, dit om te voorkomen dat de motor beschadigd raakt.

🌿 Milieu-aanwijzing

Vroeg opschakelen helpt om brandstof te besparen, de uitstoot te beperken en rijkluiden te verminderen!

Aanwijzingen op het display

Bij het inschakelen van het contact kan op het display van het instrumentenpaneel » » **afb. 117** ⓘ uitenlopende informatie weergegeven worden, naargelang de uitvoering van de wagen:

- Motorkap, achterklep en portieren geopend » » **afb. pag. 33**.
- Waarschuwings- en informatieberichten » » **afb. pag. 33**.
- Afgelegde afstand » » **pag. 112**.
- Tijd » » **pag. 111**.

- Navigatieaanwijzingen.
- Buitentemperatuur » » **afb. pag. 32**.
- Kompas » » **pag. 111**.
- Keuzehendelstand » » **pag. 188**.
- Aanbevolen versnelling (handgeschakelde versnellingsbak) » » **afb. pag. 32**.
- Multifunctie-indicatie (MFA) en menu's voor verschillende instellopties » » **afb. pag. 30**
- Service-intervalindicatie » » **afb. pag. 37**.
- Tweede snelheidsindicatie » » **afb. pag. 30**.
- Snelheidssignaal » » **afb. pag. 36**.
- Statusindicatie van het start-stopsysteem » » **pag. 200**.
- Indicatie van de staat van het actieve cilinderbeheer (ACT®)* » » **pag. 196**
- Borden herkend door het systeem van verkeerstekenherkenning » » **pag. 242**
- Staat van rijden met laag verbruik (ECO) » » **pag. 111**
- Motorcode (MKB).

Kilometerstand

De *totale kilometersteller* registreert de totaal afgelegde afstand van de wagen.

De *dagkilometersteller (trip)* geeft het aantal kilometers of mijlen weer dat na de laatste keer terugzetten van de dagteller is afgelegd.

Het laatste cijfer geeft elke 100 meter resp. 1/10 mijl weer.

- Druk kort op de knop » **afb. 117** ④ om de dagkilometerteller op 0 te zetten.
- Houd de knop ④ gedurende 3 sec. ingedrukt om terug te keren naar de vorige waarde.

Tijd

- Om de tijd in te stellen, houdt u op knop » **afb. 117** ④ gedurende min. 3 sec. ingedrukt om naar de uren resp. minuten te gaan.
- Om door te gaan met het instellen, drukt u aan de boven- of onderzijde op knop ④. Houd de toets ingedrukt om de cijfers snel te veranderen.
- Druk nogmaals op knop ④ om het instellen van de klok te beëindigen.

De klok kan ook worden ingesteld via toets **CAR** en de functieknop **SETUP** van het Easy Connect-systeem » **pag. 115**.

Kompas

Wanneer het contact is ingeschakeld en het navigatiesysteem is aangezet, wordt op het display van het instrumentenpaneel de windstreek overeenkomstig de rijrichting van de wagen weergegeven.

Keuzehandelstand

De ingeschakelde rijstand wordt zowel aangegeven naast de keuzehandel als op het display in het instrumentenpaneel. In de posities **D** en **S**, alsook bij de tiptronic, wordt op het display tevens de overeenkomstige versnelling weergegeven.

Aanbevolen versnelling (handgeschakelde versnellingsbak)

Tijdens het rijden wordt op het display van het instrumentenpaneel de aanbevolen versnelling getoond om brandstof te besparen » **pag. 32**.

Tweede snelheidsmeter (mph of km/u)

Naast de gewone weergave van de snelheidsmeter kan tijdens het rijden de snelheid ook in een andere meeteenheid (in mijl of kilometer per uur) getoond worden.

In de modellen die bestemd zijn voor de landen waar de tweede snelheid verplicht weergegeven moet worden, kan deze optie niet uitgeschakeld worden.

Voor het instellen van de tweede snelheidsmeter gaat u naar het Easy Connect-systeem via toets **CAR** en de functieknop **SETUP** » **pag. 115**.

Snelheidswaarschuwing

Op het display van het instrumentenpaneel verschijnt een melding zodra de ingestelde

snelheid wordt overschreden. Dat is bijv. handig als u winterbanden gebruikt die niet geschikt zijn voor de maximumsnelheid van de wagen » **pag. 36**.

Voor het instellen van de waarschuwingsfunctie via de tweede snelheidsmeter gaat u naar het Easy Connect-systeem via toets **CAR** en de functieknop **SETUP** » **pag. 115**.

Indicatie van de start-stopwerking

Op het display van het instrumentenpaneel wordt actuele informatie weergegeven over de status » **pag. 200**.

Staat van rijden met laag verbruik (ECO)*

Naargelang de uitrusting verschijnt tijdens het rijden op het display van het instrumentenpaneel de indicatie "ECO" wanneer de wagen zich in de staat met laag verbruik bevindt, dankzij het actieve cilinderbeheer (ACT®) » **pag. 196**.

Motorcode (MKB)

Houd knop » **afb. 117** ④ langer dan 15 sec. ingedrukt om de motorcode (MKB) van de wagen weer te geven. Hierbij dient het contact te zijn ingeschakeld en de motor stil te staan.

⚠ ATTENTIE

Veiligheidsaanwijzingen » ⚠ in Controle- en waarschuwingslampjes op pag. 114 in acht nemen.

⚠ ATTENTIE

Zelfs als de buitentemperatuur boven het vriespunt ligt, kunnen wegen en bruggen glad zijn.

- Ook bij buitentemperaturen boven +4°C (+39°F) kunnen zich ijsplekken vormen op de weg, zelfs zonder dat het symbool "ijskristal" weergegeven wordt.
- Vertrouw nooit blindelings op de buitentemperatuurmeter!

ℹ Let op

- Er zijn verschillende typen instrumentenpanelen, dus kunnen de versies en indicaties van het display verschillen. Bij wagens zonder weergave van waarschuwings- of informatie teksten op het display worden storingen uitsluitend door controlelampjes weergegeven.
- Afhankelijk van de uitrusting kunnen bepaalde instellingen en indicaties ook via het Easy Connect-systeem worden ingesteld.
- Wanneer er verschillende waarschuwingen zijn, worden de symbolen na elkaar gedurende een aantal seconden getoond en blijven ze branden tot de storing wordt verholpen.

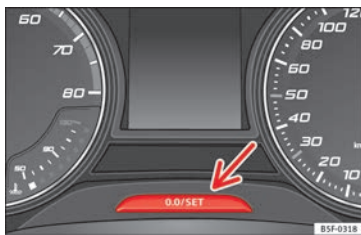
Kilometerteller

Afb. 118 Instrumentenpaneel: kilometerteller en resetknop.

De weergave van het afgelegde traject gebeurt in kilometers "km" resp. in mijlen "mi". Het is mogelijk om van meeteenheid (kilometers "km"/mijlen "mi") te wisselen via de radio/Easy Connect*. Meer informatie hierover vindt u in het Instructieboekje bij het Easy Connect*-systeem.

Kilometerteller/dagteller

De kilometerteller toont het totaal aantal met de wagen verreden kilometers.

De dagteller geeft de afstand aan die gereden is nadat de dagteller voor de laatste keer is teruggezet. Hiermee kunnen korte afstanden worden gemeten. Het laatste cijfer geeft een afstand van 100 meter of 1/10 mijl aan.

De dagteller kunt u op nul terugzetten door de knop **0.0/SET** » **afb. 118** in te drukken.

Storingsindicatie

Als er een storing in het instrumentenpaneel is, wordt op het display van de dagteller **DEF** weergegeven. Laat de storing zo spoedig mogelijk verhelpen.

Koelvloeistoftemperatuurmeter

Voor wagens zonder koelvloeistoftemperatuurmeter verschijnt er een controlelampje **⚠** wanneer er een hoge temperatuur is » pag. 305. Zie ook » **1**.

Koelvloeistoftemperatuurmeter **2** » **afb.**

117 werkt alleen bij ingeschakeld contact. Let op de volgende aanwijzingen bij de temperatuurbereiken om motorschade te voorkomen.

Koud bereik

Als uitsluitend de led's branden in het onderste bereik van de schaal, heeft de motor zijn bedrijfstemperatuur nog niet bereikt. Vermijd hoge motortoerentallen, volgas en sterke motorbelasting.

Normaal bereik

De motor heeft zijn bedrijfstemperatuur bereikt, als de led's tot in het middelste bereik van de schaal branden. Bij hoge omgevingstemperaturen resp. bij zware belasting van de motor is het mogelijk dat de led's blijven

branden, zelfs tot in het hoogste bereik. Dit is geen probleem zolang het controlelampje  in het display van het instrumentenpaneel niet oplicht.

Temperatuurbereik

Als de led's in het bovenste deel van de schaal en het controlelampje  in het display in het instrumentenpaneel oplichten, is de koelvloeistoftemperatuur hoog » pag. 305.



① VOORZICHTIG

- Voor een lange levensduur van de motor wordt geadviseerd om hoge toerentallen, plankgas en het sterk belasten van de motor gedurende de eerste 15 minuten na de start bij een koude motor te vermijden. De tijd die de motor heeft om op bedrijfstemperatuur te komen, hangt mede af van de omgevingstemperatuur. In dat geval kunt u kijken naar de motorlietemperatuur* »  pag. 35.
- Extra lampen en andere aanbouwdelen vóór de koelluchtinlaat verslechteren de koelende werking van de koelvloeistof. Bij hoge buitentemperaturen en sterke motorbelasting bestaat dan het gevaar voor oververhitting van de motor!
- De voorspoiler zorgt ook voor de juiste verdeling van de koellucht tijdens het rijden. Als de spoiler is beschadigd, wordt de koelende werking minder en bestaat het gevaar van oververhitting van de motor. Roep de hulp van vakmensen in.

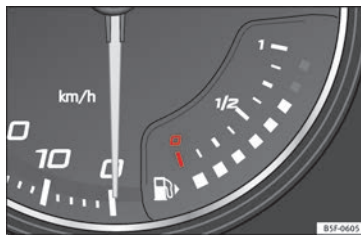
Brandstofpeil



Afb. 119 Brandstofindicator.

De weergave  » **afb. 117** verschijnt alleen bij ingeschakeld contact. Zodra de wijzer in het reservebereik komt, gaan de rode led onderin en het controlelampje  branden » pag. 109. Zodra het brandstofpeil extreem laag wordt, gaat de led onderin rood knipperen.

Het nog af te leggen aantal km met de nog beschikbare brandstof wordt in het display van het instrumentenpaneel  » **afb. 117** weergegeven.

De inhoud van de brandstoftank van uw wagen staat in de Technische gegevens »  pag. 50.

① VOORZICHTIG



Nooit de tank helemaal leegrijden. De onregelmatige brandstofvoorziening kan tot over-

slaan van de ontsteking leiden. Op deze wijze kan onverbrande brandstof in het uitlaatsysteem komen, dit zou oververhitting van de katalysator en schade hieraan kunnen veroorzaken.

Controlelampjes

Controle- en waarschuwingslampjes

Lees aandachtig de aanvullende informatie »  pag. 40.

De controle- en waarschuwingslampjes zijn indicatoren voor mededelingen » , storingen »  of bepaalde functies. Een aantal controle- en waarschuwingslampjes gaat aan wanneer het contact wordt ingeschakeld en moet weer doven wanneer de motor in werking wordt gezet, of tijdens het rijden.

Naargelang het model kunnen op het display van het instrumentenpaneel bijkomende tekstberichten verschijnen, die informatie bevatten of u aansporen om een bepaalde actie te ondernemen » pag. 109, Instrumenten.

Volgens de uitvoering van de wagen is het mogelijk dat, in plaats van het branden van een lampje, een symbool weergegeven wordt op het display van het instrumentenpaneel. »

Wanneer bepaalde controle- en waarschuwingslampjes gaan branden, weerklinkt ook een geluidssignaal.

ATTENTIE

Indien geen rekening gehouden wordt met de waarschuwingslampjes en de berichten, kan de wagen tot stilstand komen midden in het verkeer, of kunnen zich ongevallen of ernstig letsel voordoen.

- Nooit de indicatielampjes of tekstberichten negeren.
- Breng de wagen tot stilstand zodra dit op een veilige wijze mogelijk is.
- De wagen ver van het wegverkeer parkeren, op een plaats waar geen brandbare materialen met het uitlaatsysteem in aanraking kunnen komen (bijv. droog gras, brandstoffen).
- Een defecte auto brengt een verhoogd risico op ongevallen met zich mee, zowel voor de inzittenden als voor de andere weggebruikers. Zet zo nodig de alarmlichten aan en plaats de gevarendriehoek om andere bestuurders te waarschuwen.
- Alvorens de motorkap te openen, moet de motor uitgezet worden en voldoende afkoelen.
- In elke wagen is de motorruimte een zone die gevaren inhoudt en ernstige letsel kan veroorzaken » pag. 300.

VOORZICHTIG

Het negeren van de controlelampjes die gaan branden en de tekstberichten die verschijnen, kan leiden tot storingen in de wagen.

Inleiding tot het Easy Connect-systeem*

Systeeminstellingen (CAR)*

Menu CAR

Lees aandachtig de aanvullende informatie
»  pag. 27

Druk de Easy Connect-toets **CAR** en de functie-toets **SETUP** in om de instellingen-menu's te kiezen.

Het aantal beschikbare menu's en de benaming van de verschillende opties voor de menu's hangt af van de elektronica en de uitrusting van de wagen.

Door op de menu-toets te drukken, opent u telkens het laatste menu dat is geactiveerd.

Als het selectievakje van de functietoets is gemarkeerd , is de functie actief.

Door op de menu-toets  te drukken opent u telkens het laatste menu dat is geactiveerd.

De wijzigingen in de instelmenu's worden automatisch opgeslagen bij het verlaten van de menu's.

Functietoets in het menu Instellingen van de wagen	Blz.
ESC-systeem:	» pag. 184
Banden	» pag. 314
Assistentie voor de bestuurder	» Tab. op pag. 27
Parkeren en manoeuvreren	» pag. 260
Verlichting	» Tab. op pag. 27
Achteruitkijkspiegels en ruitwissers	» Tab. op pag. 27
Openen en sluiten	» Tab. op pag. 27
Multifunctie-scherm	» Tab. op pag. 27
Datum en tijd	» Tab. op pag. 27
Eenheden	» Tab. op pag. 27
Service	» pag. 110
Fabrieksinstellingen	» Tab. op pag. 27

ATTENTIE

Iedere afleiding kan tot een ongeval leiden met het daaraan verbonden risico van verwondingen. Het bedienen van het Easy Connect-systeem kan u van het verkeer afleiden.

Communicatie en multimedia

Bedieningselementen op het stuurwiel*

Bediening van het systeem audio + telefoon met spraakbediening

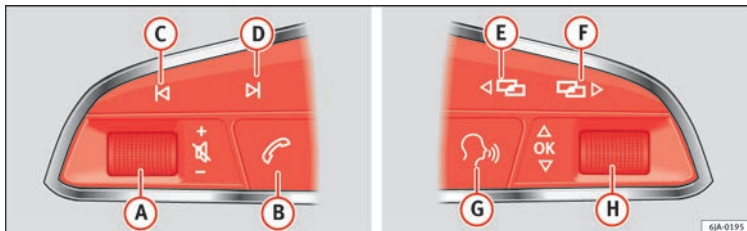

Afb. 120 Bedieningselementen aan het stuurwiel.

Het stuurwiel bevat multifunctiemodulen van waaruit functies van audio, telefoonuitrusting en radionavigatie van de wagen gecontroleerd kunnen worden zonder de aandacht van de besturing af te leiden.

ting en radionavigatie van de wagen gecontroleerd kunnen worden zonder de aandacht van de besturing af te leiden.

Knop	Radio	Media (behalve AUX)	AUX	Telefoon ^{a)}	Navigatiesysteem ^{a)}
A	<i>Draaien:</i> Volume omhoog / omlaag brengen <i>Indrukken:</i> Stilte	<i>Draaien:</i> Volume omhoog / omlaag brengen <i>Indrukken:</i> Stilte	<i>Draaien:</i> Volume omhoog / omlaag brengen <i>Indrukken:</i> Stilte	<i>Draaien:</i> Volume omhoog / omlaag brengen <i>Indrukken:</i> Stilte	<i>Draaien:</i> Volume omhoog / omlaag brengen <i>Indrukken:</i> Stilte
B	<i>Kort indrukken:</i> toegang telefoonmenu in instrumentenpaneel ^{a)} . <i>Lang indrukken:</i> nummer herhalen ^{a)}	<i>Kort indrukken:</i> toegang telefoonmenu in instrumentenpaneel ^{a)} . <i>Lang indrukken:</i> nummer herhalen ^{a)}	<i>Kort indrukken:</i> toegang telefoonmenu in instrumentenpaneel ^{a)} . <i>Lang indrukken:</i> nummer herhalen ^{a)}	<i>Kort indrukken:</i> beantwoorden / ophangen actieve gesprek / telefoonmenu openen. <i>Lang indrukken:</i> binnenkomende oproep afwijzen / privémodus inschakelen / nummer herhalen	<i>Kort indrukken:</i> toegang telefoonmenu in instrumentenpaneel ^{a)} . <i>Lang indrukken:</i> nummer herhalen ^{a)}

Knop	Radio	Media (behalve AUX)	AUX	Telefoon ^{a)}	Navigatiesysteem ^{a)}
C	Zoekopdracht vorige zender	<i>Kort indrukken:</i> terug naar vorige track <i>Lang indrukken:</i> snel achteruit	Geen functie	Geen functie ^{b)}	Functie Radio / Media (behalve AUX)
D	Volgende zender zoeken	<i>Kort indrukken:</i> naar volgende track <i>Lang indrukken:</i> snel vooruit	Geen functie	Geen functie ^{b)}	Functie Radio / Media (behalve AUX)
E, F	Veranderen van menu in het instrumentenpaneel ^{a)}	Veranderen van menu in het instrumentenpaneel ^{a)}	Veranderen van menu in het instrumentenpaneel ^{a)}	Veranderen van menu in het instrumentenpaneel ^{a)}	Veranderen van menu in het instrumentenpaneel ^{a)}
G	Spraakbediening in- / uitschakelen ^{a)}	Spraakbediening in- / uitschakelen ^{a)}	Spraakbediening in- / uitschakelen ^{a)}	Geen functie ^{b)}	Spraakbediening in- / uitschakelen
H	<i>Draaien:</i> Volgende / vorige voorselectie ^{c)} <i>Indrukken:</i> Werkt op de MFA of bevestigt de menu-optie van het instrumentenpaneel afhankelijk van de menu-optie	<i>Draaien:</i> Volgende / vorige track ^{c)} <i>Indrukken:</i> Werkt op de MFA of bevestigt de menu-optie van het instrumentenpaneel afhankelijk van de menu-optie	<i>Draaien:</i> Werkt op het menu van het instrumentenpaneel afhankelijk van dat waarin u zich bevindt <i>Indrukken:</i> Werkt op de MFA of bevestigt de menu-optie van het instrumentenpaneel afhankelijk van de menu-optie	<i>Draaien:</i> Werkt op het menu van het instrumentenpaneel afhankelijk van dat waarin u zich bevindt <i>Indrukken:</i> Werkt op de MFA of bevestigt de menu-optie van het instrumentenpaneel afhankelijk van de menu-optie	<i>Draaien:</i> Werkt op het menu van het instrumentenpaneel afhankelijk van dat waarin u zich bevindt <i>Indrukken:</i> Werkt op de MFA of bevestigt de menu-optie van het instrumentenpaneel afhankelijk van de menu-optie

^{a)} Afhankelijk van de uitrusting van de wagen.

^{b)} Bij actief telefoongesprek, zo niet functie van Radio/Media (behalve AUX).

^{c)} Uitsluitend indien het instrumentenpaneel zich in het menu Audio bevindt.

Multimedia

Ingang USB/AUX-IN



Afb. 121 Middenconsole: USB/AUX-IN-ingang.

Afhankelijk van de uitrusting en het land kan de wagen beschikken over verschillende soorten USB/AUX-IN-aansluiting.

De USB/AUX-IN-ingang bevindt zich aan het opbergvak van de voorste middenconsole
 >>> **afb. 121**.

De bedieningsinstructies bevinden zich in de respectieve instructieboekjes van de audio of het navigatiesysteem.

Connectivity Box*



Afb. 122 Middenconsole: Connectivity Box

Afhankelijk van de uitrusting en het land kan de wagen beschikken over Connectivity Box.

Met de Connectivity Box kunt u uw mobiele apparaat draadloos opladen met behulp van Qi-technologie¹⁾, de straling in de wagen beperken en uw ontvangst verbeteren.

De Connectivity Box bevindt zich aan het opbergvak van de voorste middenconsole
 >>> **afb. 122**.

De bedieningsinstructies bevinden zich in de respectieve instructieboekjes van de audio of het navigatiesysteem.

Let op

Voor de juiste werking moet uw mobiele apparaat compatibel zijn met de Qi-interfaces-tandaard voor draadloos opladen via inductie.

¹⁾ Dankzij de Qi-technologie kunt u uw mobiele telefoon draadloos opladen.

Openen en sluiten

Centrale vergrendeling

Beschrijving

Lees aandachtig de aanvullende informatie

»  pag. 9

De wagen kan centraal worden ontgrendeld en vergrendeld. De volgende mogelijkheden staan ter beschikking, afhankelijk van de wagenuitrusting:

- met de sleutel met radiografische afstandsbediening » pag. 121;
- slotcilinder van het bestuurdersportier (noodopenen) »  pag. 9;
- knop voor centrale vergrendeling aan binnenzijde » pag. 122.

Selectieve portierontgrendeling

Bij het vergrendelen worden de portieren en de achterklep vergrendeld. Naar wens kan bij het openen van de portieren *uitsluitend* het portier aan bestuurderszijde of alle portieren worden geopend. Dit kan worden ingesteld via het Easy Connect*-systeem » pag. 122.

Automatisch sluiten (Auto Lock)*

De functie Auto Lock vergrendelt de portieren en de achterklep vanaf een snelheid van ca. 15 km/u (9 mpu).

De wagen wordt weer ontgrendeld, wanneer de sleutel uit het contact wordt getrokken. Bovendien kan de wagen worden ontgrendeld door de ontgrendelingsfunctie in de knop voor de centrale vergrendeling of een van de slotgrepen te bedienen. De functie Auto Lock kan op de radio of in het Easy Connect*-systeem worden in- en uitgeschakeld » pag. 122.

Bovendien worden bij een ongeval met airbagactivering portieren automatisch ontgrendeld om hulpverleners toegang tot de wagen te verschaffen.

Anti-diefstal alarmsysteem*

Als het diefstal-alarmsysteem onbevoegd binnendringen in de wagen herkent, worden akoestische en optische waarschuwingssignalen geactiveerd.

Het alarmsysteem wordt bij het vergrendelen van de wagen automatisch ingeschakeld. Het systeem kan worden gedeactiveerd via de afstandsbediening.

Als u het portier van aan bestuurderszijde ontgrendelt met de sleutel, moet u vervolgens het contact binnen 15 sec. inschakelen. Anders wordt het alarm geactiveerd. Bij uitvoeringen voor sommige landen wordt bij aansluitend openen van een portier direct het alarm geactiveerd.

U schakelt het alarm uit door de ontgrendelingsknop  op de sleutel met radiografi-

sche afstandsbediening in te drukken of het contact in te schakelen. Als de tijd is afgelopen, wordt het alarm automatisch uitgeschakeld.

Om onbedoeld alarm te voorkomen, moet u de interieurbewaking en het afsleepalarm uitschakelen » pag. 131.

Knipperlichten

Bij het ontgrendelen knipperen de knipperlichten tweemaal, bij het vergrendelen eenmaal.

Als deze niet knipperen, is één van de portieren, de achterklep of de motorkap niet gesloten.

Onbedoeld buitensluiten

In de volgende gevallen wordt voorkomen dat u uw sleutel in de wagen insluit:

- Als het portier aan bestuurderszijde open is, zal de wagen niet vergrendelen zodra op de toets van de centrale vergrendeling » pag. 122 wordt gedrukt.

Vergrendelt u uw wagen pas met de sleutel met radiografische afstandsbediening zodra alle portieren en de achterklep zijn gesloten. U voorkomt daarmee dat u ongewild wordt buitengesloten.

»

⚠ ATTENTIE

Bij een van buitenaf vergrendelde wagen met ingeschakelde inbraakbeveiliging* mogen geen personen - vooral geen kinderen - in de wagen achterblijven, omdat de portieren en ruiten van binnenuit niet meer kunnen worden geopend. Vergrendelde portieren maken het hulpverleners moeilijk om in geval van nood in de wagen te komen - levensgevaarlijk!

ℹ Let op

- Nooit waardevolle voorwerpen zonder toezicht in de wagen achterlaten. Een vergrendelde wagen is geen kluis!
- Als de led in het drempel van het portier aan bestuurderszijde na het vergrendelen ongeveer 30 seconden brandt, is er een storing in de centrale vergrendeling of in het alarmsysteem*. Laat de storing in de werkplaats van een officiële SEAT dealer verhelpen.
- De interieurbewaking van het alarmsysteem* werkt alleen dan foutloos, als de ruiten en het dak* zijn gesloten.

Wagensleutel

Afb. 123 Autosleutel.



Afb. 124 Wagensleutel met alarmknop.

Wagensleutel

Met de autosleutel kan de wagen op afstand worden vergrendeld en ontgrendeld » pag. 119.

De zender met batterijen zit in de autosleutel. De ontvanger zit in het interieur van de wagen. De actieradius van de wagensleutel

met nieuwe batterijen bedraagt enkele meters rond de wagen.

Indien het niet mogelijk is de wagen te openen of te sluiten met de sleutel, dan » pag. 128 opnieuw synchroniseren of de batterij van de sleutel » pag. 127 vervangen.

Er kunnen verschillende autosleutels worden gebruikt.

Controlelampje in de autosleutel

Als een knop op de wagensleutel kort wordt ingedrukt, knippert het controlelampje » afb. 123 (pijl) eenmaal kort, maar als de knop langer wordt ingedrukt knippert het controlelampje enkele malen (bijvoorbeeld in de comfortopening).

Als het controlelampje in de wagensleutel niet gaat branden zodra de knop wordt ingedrukt, moet de batterij van de sleutel » pag. 127 worden vervangen.

Sleutelbaard in- en uitklappen

Druk op knop ① » afb. 123 of » afb. 124 om de sleutelbaard te deblokken en uit te klappen.

Om deze weer in te klappen, drukt u tegelertijd op knop ① en op de sleutelbaard zodat de sleutelbaard vastklikt.

Alarmknop*

Druk de alarmknop  alleen in een noodgeval in! Zodra de alarmknop is ingedrukt, hoort u de claxon van de wagen en gaan de knipperlichten kort branden. Door de knop nogmaals in te drukken, wordt het alarm geactiveerd.

Vervangende sleutel

Voor het bijmaken van reservesleutels of andere autosleutels hebt u het chassisnummer van de wagen nodig.

Elke sleutel van een nieuwe wagen bevat een microchip die is gecodeerd met de gegevens van de elektronische wegrijblokkering van de wagen. Een autosleutel werkt niet als er geen microchip of een niet gecodeerde microchip in zit. Dit geldt ook voor speciaal voor de betreffende wagen bijgemaakte wagensleutels.

De wagensleutels of de nieuwe reservesleutels zijn verkrijgbaar bij een officiële SEAT dealer, gespecialiseerde werkplaatsen of geautoriseerde sleutelspecialisten die gekwalificeerd zijn om deze sleutels te vervaardigen.

De nieuwe sleutels of de reservesleutels moeten voor gebruik gesynchroniseerd worden » pag. 128.

VOORZICHTIG

Alle wagensleutels bevatten elektronische onderdelen. Bescherm ze tegen schade, flinke schokken en vocht.

Let op

- Druk de knop van de autosleutel alleen in wanneer de bijbehorende functie echt gebruikt moet worden. Als de knop onnodig wordt ingedrukt, is het mogelijk dat de wagen onbedoeld wordt ontgrendeld of dat het alarm wordt geactiveerd. Dit is ook mogelijk wanneer u denkt dat u zich buiten de actieradius van de sleutel bevindt.
- De werking van de wagensleutel kan tijdelijk worden gestoord t.g.v. overlapping van zenders die zich in de buurt van de wagen bevinden en die in dezelfde frequentieband werken, bijv. radio's of mobiele telefoons.
- Door obstakels tussen de wagensleutel en de wagen, slechte weersomstandigheden en leeg rakende batterijen kan het bereik van de afstandsbediening minder worden.
- Als u de knoppen van de wagensleutel » afb. 123 of » afb. 124 of een van de centrale vergrendelingsknoppen » pag. 122 herhaalde malen binnen een korte tijd indrukt, wordt de centrale vergrendeling korte tijd afgesloten als bescherming tegen overbelasting. De wagen is dan ontgrendeld. Blokkeer zo nodig.

Ontgrendelen/vergrendelen op afstand

Lees aandachtig de aanvullende informatie »  pag. 9

Als de wagen wordt ontgrendeld en er binnen 30 seconden geen portier of achterklep wordt geopend, wordt de wagen automatisch weer vergrendeld. Deze functie voorkomt dat de wagen onbedoeld continu is ontgrendeld. Dit geldt niet als u de knop  ten minste 1 seconde ingedrukt houdt.

Bij wagens met **centrale veiligheidsvergrendeling** (selectieve ontgrendeling van de zijportieren) » pag. 121 ontgrendelt u door de knop  eenmaal in te drukken slechts het portier aan bestuurderszijde en de tankklep; door door de knop nogmaals in te drukken, ontgrendelt u de gehele wagen.

ATTENTIE

Veiligheidsaanwijzingen »  in Beschrijving op pag. 120 in acht nemen.

Let op

- Bedien de sleutel met afstandsbediening uitsluitend als u de wagen kunt zien.
- Personaliseren van de sleutel met radiografische afstandsbediening » pag. 135, Comfotopenen/-sluiten.

Veiligheidsontgrendelen

De centrale veiligheidsontgrendeling biedt de mogelijkheid om alleen het bestuurdersportier en de tankklep te ontgrendelen. De »

overige portieren en de achterklep blijven vergrendeld.

Bestuurdersportier en tankklep ontgrendelen

– Druk *eenmaal* op de knop  van de sleutel met afstandsbediening of draai de sleutel *eenmaal* in ontgrendelrichting.

Alle portieren, de achterklep en de tankklep ontgrendelen.

– Druk binnen 5 seconden *tweemaal* op de knop  van de sleutel met afstandsbediening of draai de sleutel *tweemaal* binnen 5 seconden in ontgrendelrichting.

Ook als alleen het bestuurdersportier wordt ontgrendeld, worden de inbraakbeveiliging* en het alarmsysteem* direct uitgeschakeld.

Bij wagens met Easy Connect* kunt u rechtstreeks de centrale veiligheidsvergrendeling instellen » pag. 122.

Centrale vergrendeling instellen

U kunt in het Easy Connect*-systeem vastleggen welke portieren met de centrale vergrendeling worden ontgrendeld. Via de radio of via het Easy Connect*-systeem kunt u instellen of u wilt dat de wagen automatisch wordt vergrendeld via "Auto Lock" zodra de snelheid hoger wordt dan 15 km/u (9 mpu).

Instellen van de portierontgrendeling (wagens met Easy Connect-systeem)

– Kies: toets  > functietoets **SETUP** > **Openen en sluiten** > **Centrale vergrendeling** > **Portieren ontgrendelen**.

Auto Lock instellen (wagens met radio)

– Kies: knop  > bedieningsknop  > **Centrale vergrendeling** > **Vergrendeling tijdens rijden**.

Auto Lock instellen (wagens met Easy Connect-systeem)

– Kies: toets  > functietoets **SETUP** > **Openen en sluiten** > **Centrale vergrendeling** > **Vergrendelen tijdens rijden**.

Portieren ontgrendelen. U kunt kiezen of u bij het ontgrendelen **alle** portieren of slechts het portier van de **bestuurder** wenst te ontgrendelen. In **alle** gevallen wordt tevens de tankklep ontgrendeld.

Wanneer u met de instelling **Bestuurder** eenmaal drukt op de toets  van de sleutel met afstandsbediening, wordt enkel het portier van de bestuurder ontgrendeld. Drukt u tweemaal op die toets, dan worden ook de rest van de portieren en de achterklep ontgrendeld.

Bij wagens met conventionele sleutel draait u deze tweemaal in ontgrendelrichting in het slot binnen 2 seconden.

Druk op de knop  om alle portieren van de wagen te vergrendelen. U hoort nu tevens een bevestigingssignaal*.

Auto Lock/blokken tijdens het rijden. Als **on** geselecteerd wordt, worden alle portieren van de wagen geblokkeerd vanaf een snelheid van 15 km/u (9 mpu).

Schakelaar van de centrale vergrendeling

Lees aandachtig de aanvullende informatie »  pag. 9

Als uw wagen met de schakelaar voor de centrale vergrendeling wordt vergrendeld, geldt het volgende:

- Het is niet mogelijk om de portieren en de achterklep van *buitenaf* te ontgrendelen (veiligheid, bijvoorbeeld bij het wachten voor een stoplicht).
- De led in de knop voor centrale vergrendeling brandt als beide portieren zijn gesloten en vergrendeld.
- U kunt de portieren van binnenuit afzonderlijk ontgrendelen door tweemaal aan de slotgreep te trekken.

- Bij een ongeval met airbagactivering worden de van binnenuit vergrendelde portieren automatisch ontgrendeld om hulpverleners toegang tot de wagen te verschaffen.

ATTENTIE

- De knop voor de centrale vergrendeling functioneert ook als het contact uit staat en vergrendelt automatisch de gehele wagen zodra op de knop  wordt gedrukt.
- De knop voor de centrale vergrendeling werkt niet als de wagen van buitenaf wordt vergrendeld terwijl de diefstalbeveiliging is geactiveerd.
- Vergrendelde portieren maken het hulpverleners moeilijk om in geval van nood in de wagen te komen - levensgevaarlijk! Laat geen personen en dan met name kinderen niet in de wagen achter.

Let op

Uw auto wordt bij een snelheid van 15 km/u (9 mpu) automatisch vergrendeld (Auto Lock) » pag. 119. U kunt de wagen ontgrendelen door nogmaals op de knop  van de centrale vergrendeling te drukken.

Wagen ontgrendelen en vergrendelen met Keyless Access*

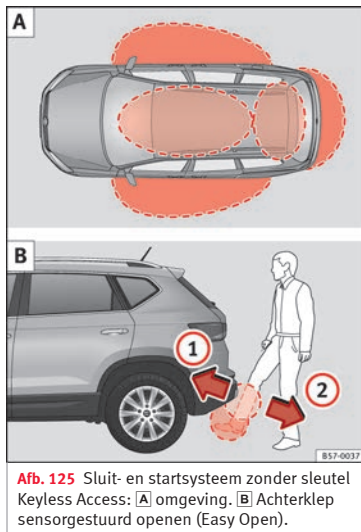

Afb. 125 Sluit- en startsysteem zonder sleutel Keyless Access: **A** omgeving. **B** Achterklep sensorgestuurd openen (Easy Open).

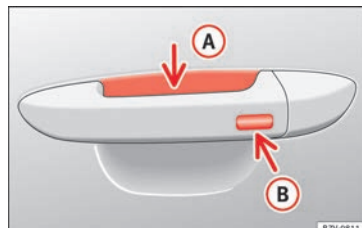

Afb. 126 Sluit- en startsysteem zonder sleutel Keyless Access: sensoroppervlak **A** voor het ontgrendelen aan de binnenzijde van de portiergreep van het portier en sensoroppervlak **B** voor het vergrendelen aan de buitenzijde van de portiergreep.

» Tab. op pag. 2

Naargelang de uitrusting kan de wagen beschikken over het Keyless Access-systeem.

Keyless Access is een sluit- en startsysteem zonder sleutel waarmee waarmee de wagen vergrendeld en ontgrendeld kan worden zonder daarvoor de autosleutel actief te moeten gebruiken. Daarvoor moet er een geldige wagensleutel zijn in het overeenkomstige herkenningsgebied wanneer u de wagen probeert te openen » **afb. 125** **A** en moet u een van de sensoroppervlakken van de portiergrepen aanraken » **afb. 126** of de *soft-touch*/handgreep in de achterklep bedienen » pag. 131 » **!**

De wagen kan enkel via de voorportieren worden ontgrendeld en vergrendeld. Daarbij mag de sleutel van de afstandsbediening zich niet op een afstand van meer dan ca. 1,5 m van de portiergreep bevinden.

Hierbij is het niet van belang of uw sleutel zich bijv. in uw jaszak of in uw aktetas bevindt.

Het portier opnieuw openen is direct na de sluitprocedure korte tijd niet mogelijk. Hierdoor hebt u de mogelijkheid om de correcte vergrendeling van de portieren te controleren.

Indien u dit wenst, kunt u *enkel* het overeenkomstige portier of de volledige wagen ontgrendelen. De vereiste instellingen kunt u uitvoeren in wagens met bestuurdersinformatiesysteem »  pag. 27.

Algemene informatie

Als er een passende autosleutel in de omgeving » **afb. 125**  aanwezig is, geeft het sluit- en startsysteem zonder sleutel Keyless Access u toegangsrechten zodra u een van de sensoroppervlakken van de voorportieren aanraakt of de *softtouch*/greep aan de achterklep wordt bediend. Vervolgens zijn de volgende functies mogelijk zonder dat u de autosleutel actief hoeft te gebruiken:

- **Keyless-Entry:** auto ontgrendelen met de grepen van de voorportieren of de *softtouch*/greep aan de achterklep.

- **Keyless-Exit:** wagen vergrendelen met de sensor van de portiergreep van de bestuurder of bijrijder.
- **Easy Open:** achterklep openen door een voet onder de achterbumper te zetten.
- **Press & Drive:** motor zonder sleutel in werking stellen met de startknop » **pag. 175.**

De centrale vergrendeling en het sluitsysteem werken op dezelfde manier als het *normale* ontgrendel- en vergrendelsysteem. Alleen de bedieningselementen veranderen.

Het ontgrendelen van de wagen wordt weergegeven door het *tweemaal* knipperen van de knipperlichten; het vergrendelen, *eenmaal*.

Indien u de wagen vergrendelt en vervolgens alle portieren en de achterklep sluit terwijl de laatst gebruikte sleutel in de wagen blijft en geen enkele daarbuiten, zal de wagen **niet onmiddellijk** worden vergrendeld. Alle knipperlichten van de wagen knipperen *vier maal*. Als geen van de portieren of de achterklep geopend wordt, wordt de wagen na enkele seconden vergrendeld.

Wanneer u de wagen ontgrendelt en geen van de portieren of de achterklep opent, wordt de wagen na enkele seconden opnieuw vergrendeld.

Portieren ontgrendelen en openen (Keyless-Entry)

- Neem de greep van een van de voorportieren vast. Op dat ogenblik raakt u de sensoroppervlakte » **afb. 126**  (pijl) aan van de portiergreep en wordt de auto ontgrendeld.
- Portier openen.

In wagens met selectieve opening of configuratie van infotainmentsysteem worden alle portieren ontgrendeld door de portiergreep tweemaal vast te nemen.

In wagens zonder beveiligingsstelsel "Safe": de portieren sluiten en vergrendelen (Keyless-Exit)

- Contact uitschakelen.
- Bestuurdersportier sluiten.
- Tik *eenmaal* op het sensoroppervlak  (pijl) van de greep van een van de voorportieren. Het portier waarvan de greep bediend wordt, moet gesloten zijn.

In wagens met beveiligingsstelsel "Safe": de portieren sluiten en vergrendelen (Keyless-Exit)

- Contact uitschakelen.
- Bestuurdersportier sluiten.
- Tik *eenmaal* op het sensoroppervlak  (pijl) van de greep van een van de voorportieren. De wagen wordt vergrendeld met het "Safe" » **pag. 127**-veiligheidssysteem.

Het portier waarvan de greep bediend wordt, moet gesloten zijn.

- Raak *tweemaal* het sensoroppervlak **B** (pijl) aan van de greep van een van de voorportieren om de wagen te vergrendelen zonder het "Safe" **» pag. 127**-veiligheids-systeem te activeren.

Achterklep ontgrendelen en vergrendelen

Wanneer de auto vergrendeld is, wordt de achterklep automatisch ontgrendeld als er zich bij het openen een passende autosleutel in de omgeving **» afb. 125 A** bevindt.

Open of sluit de achterklep op een *normale* manier.

Wanneer de achterklep gesloten is, wordt ze automatisch vergrendeld. Als de auto volledig ontgrendeld is, zal de achterklep **niet** automatisch vergrendeld worden na sluiting.

Achterklep sensorgestuurd openen/sluiten (Easy Open)

Als er zich een passende sleutel in de omgeving **» afb. 125 A** van de achterklep bevindt, is het mogelijk om die te ontgrendelen en te openen of sluiten door met de voet te bewegen in de zone van de sensoren **» afb. 125 B** onder de achterbumper.

- Contact uitschakelen.
- Ga voor de achterbumper staan, in het midden.

- Maak een snelle beweging met uw voet en onderbeen en kom zo dicht mogelijk bij de bumper. Het onderbeen moet zo dicht mogelijk in de buurt van de zone van de bovenste sensor komen, en de voet zo dicht mogelijk in de buurt van de zone van de onderste sensor **» afb. 125 B 1**.

• Trek de voet en het onderbeen snel terug weg uit de sensorzones **» afb. 125 B 2**. De achterklep gaat vanzelf open.

- Als de achterklep niet opengaat, herhaal de procedure dan enkele seconden later.

Om te melden dat de achterklep met Easy Open wordt geopend, gaat het derde remlicht eenmaal branden.

Met een andere beweging van de voet, zoals bij het openen, wordt de klep gesloten (wanneer er een passende sleutel in de omgeving van de achterklep is).

Bij het sluiten wordt de achterklep automatisch vergrendeld als de wagen voordien al vergrendeld was en als er geen enkele passende sleutel binnenin aanwezig is.

Terwijl de klep in beweging is (openen of sluiten), kan die onmiddellijk stopgezet worden met een nieuwe beweging van de voet (wanneer er een passende sleutel in de omgeving van de achterklep is).

In de volgende situaties is de functie Easy Open niet of slechts in beperkte mate beschikbaar (voorbeelden):

- Als de achterbumper zeer vies is.
- Als de achterbumper nat is en er zout aan kleeft, bijvoorbeeld, nadat de wagen op met zout bestrooide wegen gereden heeft.
- Als de kogelkop van de elektrische ontgrendeling geen contact maakt.
- Als de wagen pas later is uitgerust met een trekhaak.

Bij hevige neerslag is het mogelijk dat de functie Easy Open meer tijd nodig heeft om de achterklep te openen of automatisch uitgeschakeld wordt om te vermijden dat de klep per ongeluk open gaat, bijv. als er veel water valt.

De functie Easy Open kan permanent in- en uitgeschakeld worden in het infotainment-systeem met de toets **CAR** en de functieknoppen **SETUP** en **Openen en sluiten** **» pag. 27**.

Wat gebeurt er bij het vergrendelen van de wagen met een tweede sleutel

Als er zich in de wagen een autosleutel bevindt en de wagen wordt van buitenaf vergrendeld met een tweede sleutel, wordt de sleutel binnenin de wagen vergrendeld voor het starten van de motor **» pag. 175**. Om de motor te kunnen starten moet er gedrukt worden op de knop **⊞** van de sleutel die zich binnenin de wagen bevindt. **»**

Automatisch uitschakelen van de sensoren

Als de wagen gedurende lange tijd niet ontgrendeld of vergrendeld wordt, worden de toenaderingssensoren van de portieren automatisch uitgeschakeld.

Als bij vergrendelde wagen een van de sensoroppervlakken van de portiergrepen vaak ingeschakeld wordt (bijv. door de takken van een struik te raken), worden alle toenaderingssensoren gedurende een bepaalde tijd uitgeschakeld.



De sensoren worden opnieuw ingeschakeld:

- Na enige tijd.
- **OF:** als de wagen ontgrendeld wordt met de toets  van de sleutel.
- **OF:** als de achterklep wordt geopend.
- **OF:** als de wagen handmatig wordt ontgrendeld met de sleutel.

Comfortfuncties

Om alle elektrische ruiten en het schuifdak te **sluiten met comfortfunctie**, houdt u een vinger gedurende enkele seconden op het sensoroppervlak voor vergrendeling » » **afb. 126**  (pijl) van de portiergreep tot de ruiten en het dak gesloten zijn.

Het **openen van de portieren** bij aanraking van het sensoroppervlak van de portiergreep vindt plaats volgens de instellingen in het in-

fotainmentsysteem met de toets  en de functieknoppen  en .

ATTENTIE

Als er zich een passende sleutel in de omgeving van de achterklep bevindt, is het in sommige gevallen mogelijk dat de functie Easy Open onbedoeld ingeschakeld wordt en de achterklep geopend wordt, bijvoorbeeld wanneer er geveegd wordt onder de achterbumper, een waterstraal of hogedrukspuit daarop gericht wordt of wanneer onderhouds- of reparatiewerkzaamheden aan die zone uitgevoerd worden. Als de achterklep onbedoeld geopend zou worden, zou die ernstige letsels kunnen toebrengen aan personen die zich binnen de baan ervan bevinden en materiële schade veroorzaken.

- Laat daarom geen enkel passende sleutel onbeheerd in de omgeving van de achterklep achter.
- Schakel altijd de Easy Open-functie in het infotainmentsysteem uit voordat u onderhouds- of reparatiewerkzaamheden aan de wagen uitvoert.
- Schakel altijd de Easy Open-functie in het infotainmentsysteem uit voordat u de wagen wast.
- Schakel altijd de Easy Open-functie in het infotainmentsysteem uit voordat u een fietzendrager of aanhangwagen monteert » » pag. 272.

VOORZICHTIG

De sensoroppervlakken van de portiergrepen kunnen geactiveerd worden wanneer ze geraakt worden door een waterstraal of hogedrukspuit wanneer er een passende autosleutel in de omgeving aanwezig is. Als ten minste één van de elektrische ruiten geopend is en het sensoroppervlak  (pijl) van een van de portiergrepen constant ingeschakeld is, worden alle ruiten gesloten.

Let op

- Als de accu van de wagen nog weinig spanning heeft of helemaal leeg is, of de batterij van de autosleutel bijna of helemaal leeg is, dan is het mogelijk dat de wagen niet ontgrendeld of vergrendeld kan worden met het Keyless Access-systeem. De wagen kan handmatig worden ontgrendeld of vergrendeld » » pag. 90.
- Om de juiste vergrendeling van de wagen te controleren, blijft de ontgrendelingsfunctie uitgeschakeld gedurende ca. 2 seconden.
- Als op het scherm van het instrumentenpaneel het bericht **Keyless defect** wordt getoond, kunnen er zich storingen voordoen in de werking van het Keyless Access-systeem. Raadpleeg een gespecialiseerde werkplaats. SEAT raadt u aan om daarvoor een SEAT-dealer te raadplegen.
- Afhankelijk van de functie ingesteld in het infotainmentsysteem voor buitenspiegels, worden de buitenspiegels ingeklapt en gaat de omgevingsverlichting branden bij het

ontgrendelen van de wagen via het sensoropervlak in de portiergrepen van de bestuurder en bijrijder» pag. 150.



- Als er zich geen enkele passende sleutel binnenin de wagen bevindt of het systeem hem niet herkent, zal er een melding verschijnen op het display van het instrumentenpaneel. Dit zou kunnen gebeuren als er een ander radiofrequentiesignaal zou interfereren met het signaal van de sleutel (bijv. van een of andere accessoire voor mobiele apparaten) of als de sleutel afgedekt wordt door een voorwerp (bijv. door een metalen koffer).
- De werking van de sensoren aan de portiergrepen van de deuren kan aangetast geraken als de sensoren veel vuil vertonen, bijvoorbeeld, een laagje zout. Reinig zo nodig de wagen.
- Als de wagen uitgerust is met een automatische versnellingsbak, kan hij enkel vergrendeld worden als de versnellingspook in de stand P staat.

Alarmsysteem (Safelock)*

Zodra de wagen van buitenaf wordt vergrendeld, wordt tevens het inbraakbeveiliging geactiveerd; ter informatie voor de bestuurder wordt dit als volgt weergegeven op het display in het instrumentenpaneel  **Attentie: Safelock. Zie het Instructieboekje.** De wagen kan niet meer van binnenuit worden geopend. Dit maakt het

moeilijker voor onbevoegden om de wagen binnen te dringen »  in Beschrijving op pag. 120.

De inbraakbeveiliging kan worden uitgeschakeld telkens wanneer de wagen wordt vergrendeld:

- Draai de sleutel nogmaals naar de vergrendelstand in het portierslot **binnen de volgende 2 seconden**. Laat vervolgens de afdekking van de handgreep van het bestuurdersportier los»  pag. 9, of
- Druk een tweede maal op knop  van de afstandsbediening **binnen de volgende 2 seconden**.

Aan de knipperfrequentie van de LED in de portierdrempel ziet u de bevestiging van deze procedure. Aanvankelijk knippert de led korte tijd snel, blijft vervolgens gedurende 30 seconden uit en gaat daarna langzaam knipperen.

Batterij vervangen

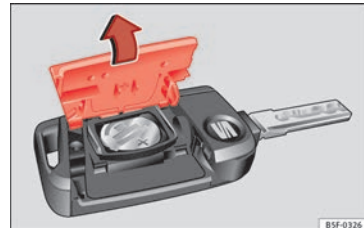

Afb. 127 Autosleutel: openen van het deksel van batterijcompartiment.

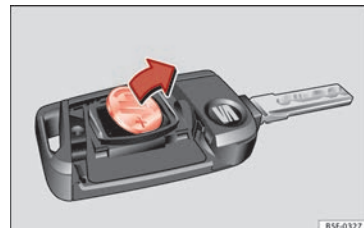

Afb. 128 Autosleutel: batterij verwijderen.

SEAT adviseert om de batterij te laten vervangen in de werkplaats van een officiële dealer.

De batterij bevindt zich aan de achterzijde van de autosleutel, onder een deksel. »

Batterij vervangen

- De sleutelbaard van de wagensleutel uitklappen » pag. 120.
- Deksel op achterkant van wagensleutel » » **afb. 127** in de richting van de pijl » ❶ verwijderen.
- Haal de batterij met een geschikt dun voorwerp uit het batterijvak » » **afb. 128**.
- De nieuwe batterij in het batterijcompartiment plaatsen en aandrukken zoals is aangegeven » » **afb. 128**, in tegenovergestelde richting van de pijl » ❷.
- Het deksel in de behuizing van de wagensleutel plaatsen en aandrukken zoals is aangegeven » » **afb. 127**, in tegenovergestelde richting van de pijl, totdat het deksel vastklikt.

❶ VOORZICHTIG

- Als de batterij niet correct wordt vervangen, kan de autosleutel beschadigd raken.
- Het gebruik van ongeschikte batterijen kan de autosleutel beschadigen. Vervang daarom de lege batterij altijd door een nieuwe van dezelfde spanning en afmetingen, en met dezelfde kenmerken.
- Let bij het plaatsen van de batterij op de juiste poolrichting.

♻ Milieu-aanwijzing

Lever de gebruikte batterijen met het oog op het milieu in bij een daartoe aangewezen inzamelpunt.

Autosleutel synchroniseren

Als de knop  vaak buiten de actieradius wordt ingedrukt, is het mogelijk dat de wagen niet meer met de wagensleutel vergrendeld of ontgrendeld kan worden. In dit geval moet de autosleutel zoals hierna aangegeven opnieuw gesynchroniseerd worden:

- De sleutelbaard van de wagensleutel uitklappen » » pag. 120.
- Indien vereist, verwijder de afdekking van de handgreep van het portier aan bestuurderszijde » »  pag. 9.
- Druk op de knop  van de autosleutel. Hiervoor moet in de buurt van de wagen zijn.
- Open de wagen binnen één minuut met de sleutelbaard. De synchronisatie is voltooid.
- Indien van toepassing, breng de afdekking weer aan.

Kinderslot

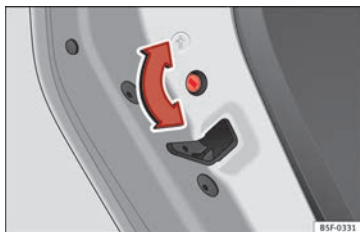

Afb. 129 Kinderslot in het linkerportier.

De kindersloten voorkomen dat de achterportieren van binnenuit kunnen worden geopend. Hierdoor wordt voorkomen dat kinderen per ongeluk een portier openen tijdens het rijden.

Deze functie is onafhankelijk van het elektronische ontgrendel- en vergrendelsysteem van de wagen. Het is alleen van toepassing op de achterste portieren. Kan alleen mechanisch in- of uitgeschakeld worden, zoals hieronder wordt beschreven:

Kinderslot inschakelen

- Wagen ontgrendelen en het portier openen dat beveiligd moet worden.
- Draai met geopend portier de gleuf met de autosleutel rechtsom voor linkerportieren » » **afb. 129** en linksom voor rechterportieren.

Kinderslot uitschakelen

- Wagen ontgrendelen en het portier openen waarvan het kinderslot uitgeschakeld moet worden.
- Draai met geopend portier de gleuf met de autosleutel linksom voor linkerportieren **» afb. 129** en rechtsom voor rechterportieren.

Als de kindersloten zijn ingeschakeld, kunnen de portieren alleen van buitenaf worden geopend. De kindersloten worden, met open portier, met de sleutel in de gleuf in- of uitgeschakeld (raadpleeg bovenstaande aanwijzingen).

Anti-diefstal alarmsysteem*

Beschrijving

Met behulp van het alarmsysteem moeten inbraakpogingen en diefstal van de wagen worden bemoeilijkt.

Het alarmsysteem wordt automatisch geactiveerd wanneer de wagen met de sleutel gesloten wordt.

- De knipperlichten zullen tweemaal knipperen bij het openen en het uitschakelen van het alarmsysteem.

- De knipperlichten zullen eenmaal knipperen bij het afsluiten en inschakelen van het alarmsysteem.

Wanneer treedt het alarmsysteem in werking?

Het alarmsysteem laat gedurende 30 seconden akoestische en (knipperende) lichtsignalen horen en zien die tot 10 maal herhaald worden wanneer, als de wagen vergrendeld is, de volgende handelingen zonder autorisatie worden uitgevoerd:

- Openen van een mechanisch vergrendeld portier met de wagensleutel zonder de eerstvolgende 15 seconden het contact in te schakelen (op sommige markten, zoals bijvoorbeeld Nederland, verdwijnen de 15 seconden wachttijd en wordt het alarm onmiddellijk geactiveerd bij het openen van het portier).
- Openen van een portier.
- Openen van motorkap.
- Openen van achterklep.
- Contact inschakelen met niet-geautoriseerde sleutel.
- Wagenaccu loskoppelen.
- Verplaatsing in de wagen (bij wagens met interieurbewaking **» pag. 131**).
- Slepen van wagen (in geval van wagens met wegsleepbeveiliging **» pag. 131**).
- Optakelen van wagen (in geval van wagens met wegsleepbeveiliging **» pag. 131**).

- De wagen op een veerpunt of trein transporteren (in geval van wagens met wegsleepbeveiliging of interieurbewaking **» pag. 131**).
- Ontkoppelen van een aanhanger verbonden met het diefstal-alarmsysteem.

Het alarm uitschakelen

Ontgrendel de wagen met de ontgrendelknop op de wagensleutel of schakel het contact met een passende sleutel in.

Let op

- **Na 28 dagen gaat het controlelampje uit om te voorkomen dat de accu leeg raakt als de wagen voor langere tijd geparkeerd staat. Het alarmsysteem blijft geactiveerd.**
- **Als na afloop van het alarmsignaal nogmaals in de beveiligde zone wordt ingebroken (bijv. na het openen van een portier wordt de achterklep geopend), wordt het alarmsysteem opnieuw geactiveerd.**
- **Het alarmsysteem  wordt niet geactiveerd als de wagen van binnenuit met de drukknop voor de centrale vergrendeling vergrendeld wordt.**
- **Indien het bestuurdersportier mechanisch met de sleutel ontgrendeld wordt, wordt enkel dit portier ontgrendeld en niet de hele wagen. Alleen na het inschakelen van het**



contact blijven alle portieren onbeveiligd - maar niet ontgrendeld - en wordt de drukknop voor de centrale vergrendeling geactiveerd.

- Als de wagenaccu helemaal of voor de helft ontladen is, werkt het alarmsysteem niet correct.
- De wagenbewaking blijft ook gegarandeerd als de accukabels worden losgemaakt of de accu niet meer werkt indien het alarmsysteem geactiveerd is.
- Als een van de beide accukabels bij een geactiveerd alarmsysteem wordt losgemaakt, treedt het alarmsysteem in werking.

Interieurbewaking en afsleepalarm*

Bewakings- of controlefunctie inbegrepen in het alarmsysteem*, dat via ultrasoon geluid de niet-geautoriseerde toegang tot de wagen opspoort.

Activering

- Wordt automatisch ingeschakeld bij het inschakelen van het alarmsysteem.

Buiten werking stellen

- Open de wagen met de mechanische sleutel of met de toets  van de afstandsbediening. Tussen het openmaken van het portier en de sleutel in het contactslot ste-

ken mag niet meer dan 15 seconden zitten omdat anders het alarmsysteem afgaat.

- Druk tweemaal op toets  van de afstandsbediening. De volumetrische sensor en de hellingshoeksensor worden gedeactiveerd. Het alarmsysteem blijft geactiveerd.

De interieurbewaking en het afsleepalarm worden automatisch opnieuw ingeschakeld wanneer de wagen weer wordt vergrendeld.

De interieurbewaking en de sensor van het afsleepalarm (hellingshoeksensor) worden samen met het alarmsysteem automatisch ingeschakeld. Voor het inschakelen ervan moeten alle portieren en de achterklep gesloten zijn.

Indien u de interieurbewaking en het wegsleepalarm wenst uit te schakelen, moet u dit telkens opnieuw doen wanneer de wagen vergrendeld wordt, anders worden deze systemen automatisch ingeschakeld.

De interieurbewaking en het afsleepalarm moeten uitgeschakeld worden indien dieren in de binnenruimte van de vergrendelde wagen gelaten worden (anders gaat het alarmsysteem af wegens hun bewegingen) of bijvoorbeeld wanneer de wagen vervoerd wordt of wordt weggesleept met twee wielen van de grond.

Valse alarmen

De interieurbewaking zal alleen correct werken indien de wagen volledig gesloten is. Hierbij moeten de wettelijke voorschriften worden opgevolgd.

In onderstaande gevallen kan een loos alarm optreden:

- Geopende ruiten (geheel of gedeeltelijk).
- Panoramadak/kanteldak open (geheel of gedeeltelijk).
- Beweging van voorwerpen in de wagen, zoals losse papieren, accessoires aan de binnenspiegel (luchtverfrissers) enz.

Let op

- Als de wagen automatisch opnieuw vergrendeld wordt en het alarmsysteem zonder de functie volumetrische sensor geactiveerd is, dan wordt het alarmsysteem met alle functies ingeschakeld, behalve die van de volumetrische sensor. Deze wordt pas weer geactiveerd de volgende keer dat het alarmsysteem ingeschakeld wordt, tenzij deze opzettelijk uitgeschakeld wordt.
- Indien het alarm is afgegaan als gevolg van de volumetrische sensor, dan wordt dit bij het openen van de wagen aangegeven via het knipperen van het controlelampje van het bestuurdersportier. Dit knipperen is anders dan wanneer het alarmsysteem aanstaat.
- De trilling van een mobiele telefoon die in de wagen is achtergelaten kan ervoor zorgen dat de interieurbewaking wordt geactiveerd,

aangezien de sensoren reageren op de bewegingen en schokken die optreden in de wagen.

- Indien bij het activeren van het alarmsysteem nog een portier of de achterklep open is, wordt enkel het alarmsysteem geactiveerd. Enkel wanneer alle portieren gesloten zijn (met inbegrip van de achterklep), worden de interieurbewaking en het afsleepalarm geactiveerd.

Bewaking van het interieur en afsleepalarm uitschakelen*



Afb. 130 Toets voor interieurbewaking/afsleepalarm.

Bij een vergrendelde wagen activeren bewegingen in het interieur (bijv. dieren) of een verandering in de hellingshoek van de wagen (bijv. wagentransport) het alarm. U voorkomt onbedoeld alarm door de interieurbewaking en het afsleepalarm uit te schakelen.

- Zet het contact uit en druk op de knop » » » **afb. 130** om de interieurbewaking en het afsleepalarm uit te schakelen. Het controlelampje van de toets gaat branden.
- Bij het opnieuw vergrendelen van de wagen worden de interieurbewaking en het afsleepalarm weer uitgeschakeld en blijven uitgeschakeld tot het portier opnieuw wordt geopend.

Als de inbraakbeveiliging (Safelock)* » » » pag. 127 wordt uitgeschakeld, worden ook de interieurbewaking en het afsleepalarm automatisch uitgeschakeld.

⚠ ATTENTIE

Veiligheidsaanwijzingen » » » ⚠ in Beschrijving op pag. 120 in acht nemen.

Achterklep (kofferbak)

Achterklep met elektrische opening en sluiting*



Afb. 131 Achterklep open: toets om de klep meteen te sluiten.

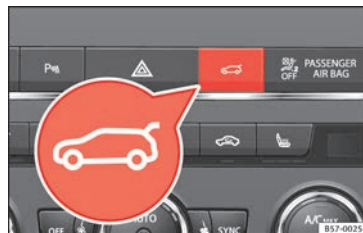

Afb. 132 Middenconsole: toets om de achterklep te openen en sluiten.

» » » Tab. op pag. 2

Achterklep openen

- Ontgrendel de wagen » pag. 119 en druk kort op de greep aan de achterklep. In wagens met Keyless Access kunt u direct drukken op de greep van de achterklep. De achterklep wordt ontgrendeld als een passende sleutel wordt herkend in de buurt van de wagen.
- **OF:** druk minstens één seconde op de toets van de middenconsole » **afb. 132**. De toets werkt ook wanneer het contact is uitgeschakeld.
- **OF:** houd de toets  van de wagensleutel ingedrukt gedurende ca. 1 seconde. Als de wagen vergrendeld is, wordt enkel de achterklep ontgrendeld (de portieren blijven vergrendeld).
- **OF:** in wagens met Keyless Access en sensorgestuurd openen kan de achterklep worden geopend door een voet door het bereik van de sensoren onder de achterbumper te brengen (Easy Open). De achterklep gaat vanzelf open.

Achterklep sluiten

- Druk kort op de toets  aan de achterklep » **afb. 131** » .
- **OF:** druk op de toets  in de middenconsole tot de achterklep gesloten is » **afb. 132**.
- **OF:** in wagens met Keyless Access houdt u de toets  van de wagensleutel ingedrukt tot de klep gesloten is of brengt u een voet

door het bereik van de sensoren onder de achterbumper (Easy Open) » pag. 123. De wagensleutel mag zich niet op een afstand bevinden van meer dan ca. 1,5 m van de bagageruimte en mag niet in de wagen liggen.

- **OF:** breng de achterklep met de hand in sluitingsrichting tot ze automatisch wordt gesloten.
- De achterklep beweegt automatisch omhoog tot de eindstand en gaat dan vanzelf toe » .

Het openen of sluiten onderbreken

Het openen of sluiten van de achterklep kan worden onderbroken door te drukken op een van de toetsen .

Blijf de klep met de hand openen of sluiten. Hiervoor is meer krachtsinspanning nodig.

Als u opnieuw drukt op een van de toetsen , beweegt de klep weer in vertrekrichting.

Als de achterklep hinder ondervindt of een obstakel tegenkomt tijdens het automatisch openen of sluiten, wordt dat proces meteen onderbroken. Bij het sluitingsproces gaat de klep weer een beetje open.

- Controleer waarom de klep niet geopend of gesloten kon worden.
- Probeer de klep opnieuw te openen of sluiten.

- De klep kan eventueel handmatig geopend of gesloten worden wanneer u voldoende kracht uitoefent.

Indien u met aanhangwagen rijdt

Als de af fabriek gemonteerde trekhaak elektrisch is verbonden met een aanhangwagen » pag. 272, kan de elektrische achterklep enkel geopend of gesloten worden met de daarvoor bestemde toetsen.

Akoestische waarschuwingen

Tijdens het openen of sluiten van de achterklep klinken akoestische signalen. Uitzondering: wanneer de klep handmatig wordt geopend met de greep of aan de hand van de Easy Open-functie met een voetbeweging, of wordt gesloten met de daarvoor bestemde toets » **afb. 131**.

De openingshoek wijzigen en opslaan

Als de beschikbare ruimte achter of boven de wagen kleiner is dan het bewegingsgebied van de achterklep, kan de openingshoek van de klep worden aangepast.

Om een nieuwe openingshoek op te slaan, moet de achterklep minstens tot de helft openstaan.

- Onderbreek het openingsproces in de gewenste stand.

- Druk op de toets  » » **afb. 131** aan de klep gedurende minstens 3 seconden.

De openingshoek wordt opgeslagen. Als het opslaan voltooid is, wordt dit bevestigd door knipperende alarmlichten en een akoestisch signaal.

De openingshoek terugzetten en opslaan

Om het mogelijk te maken dat de achterklep weer helemaal open kan gaan, moet de openingshoek worden teruggezet en opgeslagen.

- Ontgrendel de achterklep en open de achterklep tot de opgeslagen hoogte.
- Til de achterklep met de hand op tot de aanslag. Hiervoor is meer krachtsinspanning nodig.
- Druk op de toets  » » **afb. 131** aan de klep gedurende minstens 3 seconden.
- De af fabriek geprogrammeerde openingshoek wordt teruggezet en opgeslagen. Als het opslaan voltooid is, wordt dit bevestigd door knipperende alarmlichten en een akoestisch signaal.

Automatische bescherming tegen oververhitting

Als het systeem herhaaldelijk snel na elkaar wordt bediend, wordt het automatisch uitgeschakeld om oververhitting te voorkomen.

Zodra het systeem weer is afgekoeld, kunt u de functie opnieuw gebruiken. Tot dan kan de achterklep enkel handmatig geopend en gesloten worden, door voldoende kracht uit te oefenen.

Als met geopende achterklep de kabels van de wagenaccu worden losgemaakt » » pag. 307 of de overeenkomstige zekering doorbrandt » » pag. 96, moet het systeem worden gereset. Daarvoor moet de klep eenmaal volledig worden gesloten.

Noodontgrendeling

» »  pag. 11

ATTENTIE

Als er veel sneeuw of zware lasten op de achterklep liggen, kan het zijn dat de klep niet kan worden geopend of na opening vanzelf omlaag beweegt door het bijkomende gewicht; dit kan ernstige letsels veroorzaken.

- Open de achterklep nooit wanneer er veel sneeuw of een zware last (bijv. dakdrager) op ligt.
- Voordat u de klep opent, verwijdert u de sneeuw of last.

ATTENTIE

Het verkeerd of onachtzaam sluiten van de achterklep kan leiden tot ernstige verwondingen.

- Laat de wagen nooit onbeheerd achter en laat kinderen er niet in of aan spelen, vooral wanneer de achterklep openstaat. Kinderen kunnen in de bagageruimte klimmen, de achterklep sluiten en opgesloten komen te zitten. In een afgesloten wagen kan het, afhankelijk van het jaargetijde, zo extreem warm of koud worden dat dit tot ernstig letsel, ziekte of zelfs de dood kan leiden.

VOORZICHTIG

Voordat u de achterklep opent of sluit, dient u te controleren of er voldoende ruimte is om dit te doen, bijv. wanneer een aanhangwagen is aangekoppeld of de wagen in een garage staat.

Automatische blokkering van achterklep

Als de achterklep geopend is en de wagen vergrendeld, dan wordt deze automatisch vergrendeld als er op de toets  gedrukt is.

U kunt de functie activeren om de limiet van automatische blokkering van de achterklep te verlengen. Als deze functie geactiveerd is, is het mogelijk het portier te ontgrendelen door op de toets  van de afstandsbediening » » pag. 121 te drukken en de achterklep opnieuw te openen.

Indien u dit wenst, kunt u de functie verlengen van de automatische blokkeringlimiet » »

van de achterklep laten activeren of deactiveren door langs te gaan bij een officiële SEAT dealer.

Zolang de automatische blokkering niet in werking is getreden, bestaat er een gevaar op inbraak in de wagen. Daarom raden we u aan het voertuig altijd te blokkeren via toets  van de afstandsbediening resp. van de centrale vergrendeling.

ATTENTIE

Veiligheidsaanwijzingen »  in Inleiding op pag. 90 in acht nemen.

- Een niet correct gesloten achterklep kan gevaarlijk zijn.
- De achterklep mag niet geopend worden als de mist- en achteruitrijlichten zijn ingeschakeld. Dit kan de controlelampjes beschadigen.
- Achterklep niet met de hand op de achterruit dichtdrukken. De achterruit zou kunnen breken - verwondingsgevaar!
- Nadat u de achterklep dicht hebt gedaan, dient u te controleren of deze ook vergrendeld is, omdat deze anders tijdens het rijden onverwachts open kan gaan.
- Sluit de achterklep nooit zonder op te letten of onbeheerst, omdat dit ernstig letsel voor u of anderen tot gevolg kan hebben. Zorg er altijd voor dat niemand in het zwenkbereik van de achterklep staat.
- Nooit met een op een kier staande of zelfs open achterklep rijden, omdat er dan uitla-

gassen het interieur kunnen binnendringen. Gevaar op vergiftiging!

- Als alleen de achterklep geopend wordt, veegte dan de sleutel niet in de bagageruimte. De wagen kan niet geopend worden als de sleutel binnen wordt achtergelaten.

Elektrische ruitbediening

De ruiten openen en sluiten

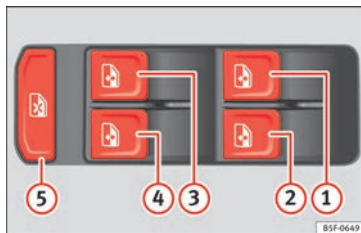

Afb. 133 Deel van het bestuurdersportier: bedieningselementen van de ruiten.

Lees aandachtig de aanvullende informatie »  pag. 12

Via de bedieningselementen in het bestuurdersportier kunnen de voorste en achterste ruiten worden bediend. In de andere portieren zitten aparte knoppen voor de betreffende ruit.

Sluit de ruiten altijd helemaal als u de wagen parkeert of onbewaakt achterlaat » .

Nadat het contact is uitgeschakeld, kan de ruitbediening nog ca. 10 minuten worden gebruikt zolang de contactsleutel niet uit het contactslot is getrokken en het bestuurders- of bijrijdersportier niet werd geopend.

Veiligheidsschakelaar *

Met veiligheidsschakelaar  5 in het bestuurdersportier kunnen de ruitbedieningsknoppen in de achterportieren buiten werking worden gesteld.

Veiligheidsschakelaar niet ingedrukt: de knoppen van de achterste portieren zijn geactiveerd.

Veiligheidsschakelaar ingedrukt: de knoppen van de achterste portieren zijn gedeactiveerd.

Het veiligheidssymbool  gaat branden in geel zodra de knoppen van de achterste portieren zijn gedeactiveerd.

ATTENTIE

Veiligheidsaanwijzingen »  in Inleiding op pag. 90 in acht nemen.

- Verkeerd gebruik van de elektrische ruitbediening kan lichamelijk letsel tot gevolg hebben!
- Sluit de ruiten nooit zonder op te letten of onbeheerst, omdat dit ernstig letsel voor u of

anderen tot gevolg kan hebben. Vergewis u er daarom van dat er zich niemand in het werkingsgebied van de ruiten bevindt.

- Indien het contact ingeschakeld wordt, kan elektrische uitrusting, zoals de elektrische ruitbediening, in werking treden, waardoor er kans op kneuzingen, enz., bestaat.
- De wagenportieren kunnen via de sleutel met afstandsbediening worden vergrendeld, waardoor hulp in noodsituaties wordt bemoeilijkt.
- Neem daarom altijd de sleutel mee wanneer u de wagen verlaat.
- De ruitbediening werkt pas niet meer als het contact wordt uitgeschakeld en een van de voorportieren wordt geopend.
- Stel - indien nodig- de ruitbediening achterin met de veiligheidsschakelaar buiten werking. Vergewis uzelf ervan dat deze inderdaad buiten werking is.

i Let op

Als het sluiten van de ruit stroef verloopt of wordt tegengewerkt door een obstakel, wordt de ruit meteen weer geopend » pag. 135. In dit geval moet u controleren waarom de ruit niet kon worden gesloten voordat u opnieuw probeert deze te sluiten.

Sluitkrachtbegrenzing van de ruiten

De sluitkrachtbegrenzing verlaagt het risico op verwonding bij het sluiten van de elektrisch bedienbare ruiten.

- Als het automatisch sluiten van een ruit stroef verloopt of wordt tegengewerkt door een obstakel, stopt het sluiten van de ruit in deze stand en wordt de ruit meteen weer geopend » .
- Controleer vervolgens waarom de ruit niet sluit, voordat u het opnieuw probeert.
- Indien u het probeert binnen 10 seconden en de ruit opnieuw moeizaam sluit of een hindernis aantreft, zal de automatische ruitbediening niet werken gedurende 10 seconden.
- Als de ruit weer stroef sluit of door een obstakel niet kan worden gesloten, stopt het sluiten van de ruit in deze stand.
- Als u er niet achter kunt komen waarom de ruit niet kan worden gesloten, probeert u dan de ruit opnieuw te sluiten door binnen de 10 seconden aan de schakelaar te trekken. De ruit wordt met maximale kracht gesloten. **De sluitkrachtbegrenzing is nu uitgeschakeld.**
- Wanneer u langer dan 10 seconden wacht, wordt de ruit bij het bedienen van een knop weer volledig geopend en is de sluitauto-maat weer ingeschakeld.

ATTENTIE

Veiligheidsaanwijzingen »  in De ruiten openen en sluiten op pag. 134 in acht nemen.

- **De sluitkrachtbegrenzing voorkomt niet dat vingers of andere lichaamsdelen tegen het ruitframe worden gedrukt - gevaar voor verwonding!**

Comfortopenen/-sluiten

Met de functie Comfortopenen en -sluiten kunt u op eenvoudige wijze van binnenuit alle ruiten en het schuif-/kanteldak* openen en sluiten.

Comfortopenen

- Ontgrendelingsknop  op de sleutel indrukken tot alle ruiten en het schuif-/kanteldak* in de gewenste stand staan, of
- Ontgrendel eerst de wagen met de knop  op de sleutel met afstandsbediening en houd de knop voor het vergrendelen van het portier aan bestuurderszijde ingedrukt totdat alle ruiten en het schuif-/kanteldak* in de gewenste stand staan.

Comfortsluiten

- Ontgrendelingsknop  op de sleutel indrukken tot alle ruiten en het schuif-/kanteldak* dicht zijn »  of



- Sleutel in het slot van het bestuurdersportier in de vergrendelingsstand houden, tot alle ruiten en het schuif-/kanteldak* zijn gesloten.

Comfortopenen instellen in het Easy Connect*-systeem

- Kies: toets **(CAR)** > functietoets **SETUP** > **Openen en sluiten** > **Openen van ruit door lang indrukken** of > **Voorruit aan/uit** of **Dak aan/uit***.

ATTENTIE

- **Nooit achteloos of ongecontroleerd het schuif-/kanteldak* sluiten. Gevaar voor verwondingen!**
- Om veiligheidsredenen mogen de ruiten alleen op een afstand van ca. 2 meter van de wagen met de sleutel met radiografische afstandsbediening worden geopend en gesloten. Tijdens het sluiten altijd naar het omhoogschuiven van de ruiten en het sluiten van het schuif-/kanteldak* kijken, opdat niemand klem komt te zitten. Als de vergrendelingsknop wordt losgelaten, wordt het sluiten direct afgebroken.

Sluit-/openingsautomaat

Dankzij de sluit-/openingsautomaat hoeft u de knop niet te blijven indrukken.

Knoppen **» afb. 133** **①**, **②**, **③** en **④** hebben twee standen voor het openen en twee voor het sluiten van de ruiten. Daardoor is het eenvoudiger het openen en sluiten gecontroleerd uit te voeren.

Sluitautomaat

- Trek de knop voor de ruitbediening kort tot in de tweede stand naar boven. De ruit sluit volledig.

Openingsautomaat

- Druk de knop voor de ruitbediening kort tot in de tweede stand naar beneden. De ruit gaat helemaal open.

Weer activeren van de sluit- en openingsautomaat

Als de kabels van de accu zijn los- en vastgemaakt, is de sluit- en openingsautomaat buiten werking. Als volgt weer activeren:

- Ruit door het permanent omhoogtrekken van de ruitbedieningsschakelaar tot de aanslag omhoogschuiven.
- Schakelaar loslaten en opnieuw een seconde omhoogtrekken. De automaat is nu weer geactiveerd.

Als u een knop tot in de eerste stand drukt resp. trekt, opent of sluit het raam zolang de knop wordt bediend. Wanneer u de knop kort tot de tweede stand indrukt of loslaat, wordt

de ruit automatisch geopend (openingsautomaat) of gesloten (sluitautomaat). Wanneer u de knop bedient tijdens het openen of sluiten van de ruit, blijft de ruit in die stand staan.

Glazen dak*

Inleiding tot thema

Het glazen dak bestaat uit twee glaselementen. Het achterste element is vast en kan niet geopend worden. Ook is er een rolgordijn.

ATTENTIE

Het verkeerd of onachtzaam gebruiken van het glazen dak kan leiden tot ernstige verwondingen.

- **Open of sluit het glazen dak en het rolgordijn enkel wanneer niemand zich in het werkingsgebied ervan bevindt.**
- **Laat wanneer u het voertuig verlaat nooit de autosleutel in de wagen achter.**
- **Laat nooit kinderen of hulpbehoevende personen achter in het interieur, zeker niet indien ze toegang hebben tot de autosleutel. Indien ze de sleutel gebruiken zonder toezicht, kunnen ze de auto vergrendelen, de motor in werking stellen, het contact inschakelen en het glazen dak bedienen.**
- **Na het uitschakelen van het contact kunt u het glazen dak nog korte tijd openen of**

sluiten, mits het bestuurders- of bijrijdersportier niet geopend wordt.

ⓘ VOORZICHTIG

- Om bij winterse temperaturen schade te voorkomen moet u eventueel aanwezig ijs en sneeuw van het dak verwijderen voordat u het glazen dak opent of omhoog zet.
- Voordat u de auto verlaat of in geval van neerslag dient u het glazen dak steeds te sluiten. Als het glazen dak open of opgeklapt is kan er water in de binnenruimte binnendringen en aanzienlijke schade aan het elektrische systeem veroorzaken. Dit kan ook andere schade aan de wagen tot gevolg hebben.

ⓘ Let op

- Verwijder regelmatig bladresten en andere losse voorwerpen die op de geleidingen van het glazen dak terechtkomen met de hand of met een stofzuiger.
- Als het glazen dak niet goed werkt, dan zal de sluitkrachtbegrenzing ook niet goed werken. Raadpleeg een gespecialiseerde werkplaats.
- Een aantal instellingen kan opgeslagen worden in de gebruikersaccounts van de personaliseringsfunctie » pag. 27.

Het glazen dak openen en sluiten

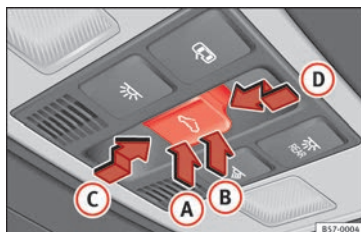

Afb. 134 In de hemelbekleding: toets van het glazen dak.

Het glazen dak werkt alleen bij ingeschakeld contact. Na het uitschakelen van het contact kunt u het glazen dak nog enkele minuten openen of sluiten, mits het bestuurders- of bijrijdersportier niet geopend wordt.

Samen met het glazen dak gaat ook het rol gordijn automatisch open als het volledig gesloten is of zich voor het glazen dak bevindt. Het rol gordijn blijft in voorste stand en wordt niet automatisch gesloten met het dak. Het kan enkel volledig gesloten worden na het sluiten van het glazen dak.

De toets » afb. 134 heeft twee standen. In de eerste stand kunt u het dak omhoog zetten, volledig of gedeeltelijk openen of sluiten.

In de tweede stand beweegt het dak automatisch naar de eindstand na kort de toets be-

diend te hebben. Door opnieuw de toets te bedienen wordt de automatische functie stopgezet.

Omhooggezette stand van het glazen dak afstellen

- Druk het achterste deel **(B)** van de toets naar de eerste stand.
- Automatische functie: druk kort het achterste deel van de toets **(B)** naar de tweede stand.

Het glazen dak in omhooggezette stand sluiten

- Druk het voorste deel **(A)** van de toets naar de eerste stand.
- Automatische functie: druk kort het voorste deel **(A)** van de toets naar de tweede stand.

De automatische functie stopzetten bij afstelling van de omhooggezette stand van het dak of bij het sluiten van het dak

- Druk opnieuw op de toets **(A)** of **(B)**.

Het glazen dak openen

- Druk de toets naar achteren **(C)** tot de eerste stand.
- Automatische functie tot de comfortstand: druk de toets kort naar achteren **(C)** tot de tweede stand.



Het glazen dak sluiten

- Druk de toets naar voren **(D)** tot de eerste stand.
- Automatische functie: druk de toets **(D)** kort naar voren tot de tweede stand.

De automatische functie stopzetten tijdens het openen of sluiten

- Druk opnieuw op de toets **(C)** of **(D)**.

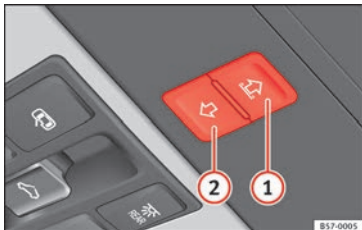
Het rolgordijn openen en sluiten

Afb. 135 In de hemelbekleding: knoppen van het rolgordijn.

Het elektrische rolgordijn werkt met ingeschakeld contact.

Wanneer het glazen dak helemaal in omhooggezette stand staat, gaat het rolgordijn automatisch in een ventilatiestand. Het gor-

dijn blijft ook in die stand bij gesloten glazen dak.

De toetsen » » **afb. 135** **(1)** en **(2)** hebben twee standen. In de eerste stand kan het rolgordijn geheel of gedeeltelijk geopend of gesloten worden.

Door kort de toets te bedienen tot de tweede stand, verschuift het rolgordijn automatisch naar de eindstand. Door opnieuw de toets te bedienen wordt de automatische functie stopgezet.

Na het uitschakelen van het contact kan het rolgordijn nog enkele minuten worden geopend of gesloten, zolang het bestuurders- of bijrijdersportier niet wordt geopend.

Het rolgordijn openen

- Druk de toets **(1)** tot de eerste stand.
- Automatische functie: druk de toets **(1)** kort tot de tweede stand.

Het rolgordijn sluiten

- Druk de toets **(2)** tot de eerste stand.
- Automatische functie: druk de toets **(2)** kort tot de tweede stand.

De automatische functie stopzetten tijdens het openen of sluiten

- Druk opnieuw op de toets **(1)** of **(2)**.

Let op

Wanneer het glazen dak openstaat, kan het elektrische rolgordijn enkel gesloten worden tot de voorste rand van het glazen dak.

Sluitkrachtbegrenzing van het panoramaschuifdak en het rolgordijn

Dankzij de sluitkrachtbegrenzing wordt het risico op kneuzingen bij het sluiten van het glazen dak en rolgordijn verminderd » » **Δ**. Indien het glazen dak of rolgordijn weerstand of een obstakel waarneemt bij het sluiten, gaat het onmiddellijk weer open.

- Controleer waarom het dak of gordijn niet dicht ging.
- Probeer het dak of gordijn opnieuw te sluiten.
- Indien het dak of gordijn niet gesloten kan worden wegens een obstakel of weerstand, wordt het in de overeenkomstige stand stopgezet en gaat het vervolgens open. Bij de automatische functie kan een nieuwe poging om te sluiten plaatsvinden.
- Kan het dak of gordijn nog steeds niet gesloten worden, sluit het dan zonder de sluitkrachtbegrenzing.

Het glazen dak of rolgordijn sluiten zonder sluitkrachtbegrenzing

- *Glazen dak:* voordat ca. 5 seconden verstrekken zijn sinds de activering van de sluitkrachtbegrenzing, drukt u de toets  » » **afb. 134** naar de tweede stand in de richting van de pijl » » **afb. 134**  tot het dak volledig gesloten wordt.
- *Rolgordijn:* voordat ca. 5 seconden verstrekken zijn sinds de activering van de sluitkrachtbegrenzing, drukt u op de toets » » **afb. 135**  tot het gordijn volledig gesloten wordt.
- **Het dak of gordijn gaat toe zonder tussenkomst van de sluitkrachtbegrenzing!**
- Als het dak of gordijn nog steeds niet gesloten kan worden, neem dan contact op met een gespecialiseerde werkplaats.

ATTENTIE

Het sluiten van het glazen dak of rolgordijn zonder sluitkrachtbegrenzing kan ernstige letsels veroorzaken.

- Sluit het dak en gordijn steeds voorzichtig.
- Er mag zich nooit iemand ophouden in de baan van het dak of gordijn, vooral als het zonder sluitkrachtbegrenzing wordt gesloten.
- De beknellingsbeveiliging voorkomt niet dat vingers of andere lichaamsdelen tussen het dakframe bekneld kunnen raken en verwondingen veroorzaakt.

Lichten en zicht

Lichten

Stads- en dimlicht



Lees aandachtig de aanvullende informatie » »  pag. 24

De bestaande wettelijke verlichtingsvoorschriften voor elk land moeten in acht worden genomen.

De bestuurder is altijd verantwoordelijk voor de juiste afstelling van de koplampen en het voeren van de juiste verlichting.

Geluidssignalen om te waarschuwen dat de lichten niet uit zijn

Wanneer de autosleutel niet in het contactslot zit en het bestuurdersportier open is, hoort u enkele geluidssignalen in de onderstaande gevallen: hierdoor wordt u eraan herinnerd dat de lichten nog uitgezet moeten worden.

- Wanneer het parkeerlicht ingeschakeld is » » pag. 140.
- Wanneer de lichtschakelaar in stand   staat.

ATTENTIE

Het stads- of dagrijlicht is niet helder genoeg om de weg voor u voldoende te verlichten of door andere verkeersdeelnemers te worden gezien.

- Schakel daarom 's nachts, bij regen of bij slecht zicht altijd het dimlicht in.

ATTENTIE

Als de koplampen te hoog zijn afgesteld en verkeerd worden gebruikt, kunnen overige weggebruikers hierdoor worden afgeleid en verblind. Dit kan ernstige ongevallen tot gevolg hebben.

- Zorg er altijd voor dat de koplampen correct zijn afgesteld.

Dagrijverlichting

Voor het dagrijlicht zijn er afzonderlijke lampen in de koplampen opgenomen. Bij het inschakelen van de automatische dagrijverlichting gaan die lampen branden¹⁾ » » ⚠.

Het dagrijlicht wordt ontstoken zodra het contact wordt ingeschakeld, terwijl de schakelaar in de standen **O** of **AUTO** staat, al naar gelang de stand voor de buitenverlichting is.

Wanneer de lichtschaakelaar in de stand **AUTO** staat, zorgt een verlichtingssensor voor het automatisch in- en uitschakelen van het dimlicht (inclusief de verlichting van het instrumentenpaneel) resp. het dagrijlicht, al naar gelang de hoeveelheid daglicht.

⚠ ATTENTIE

- U mag nooit met dagrijlicht rijden als de weg slecht verlicht is vanwege de weersomstandigheden of als het donker is. De dagrijverlichting levert onvoldoende licht om de weg goed te verlichten of om goed zichtbaar te zijn voor andere weggebruikers.
- In wagens met achterlichten met lampen gaan de achterlichten niet branden wanneer de dagrijverlichting wordt ingeschakeld. Een wagen zonder ingeschakelde achterlichten is 's nachts, bij regen of bij slecht zicht voor achteropkomend verkeer niet zichtbaar.

Knipperlicht- en grootlichthendel

Lees aandachtig de aanvullende informatie » » 📖 pag. 25

Zet de hendel in de basisstand om de betreffende functie in te schakelen.

Comfortlichten

Beweeg voor de comfortlichten de hendel omhoog of omlaag tot aan het punt waar u enige weerstand voelt en laat de hendel los. Het knipperlicht knippert driemaal.

De comfortknipperlichten kunnen worden geactiveerd en gedeactiveerd in het Easy Connect-systeem via toets **CAR** en de functieknop **SETUP** » » pag. 115.

Bij wagens die niet over het betreffende menu beschikken, kan de functie worden gedeactiveerd in een gespecialiseerde werkplaats.

⚠ ATTENTIE

Verkeerd gebruik van de knipperlichten, het niet gebruiken of het vergeten uit te schakelen daarvan kan andere weggebruikers in verwarring brengen. Dit kan ernstige ongevallen tot gevolg hebben.

- Geadviseerd wordt om tijdig het knipperlicht te activeren als u van rijstrook wilt wisselen, inhalen of afslaan.
- Direct na het wisselen van rijstrook, inhalen of afslaan moet u het knipperlicht deactiveren.

⚠ ATTENTIE

Een verkeerd gebruik van het grootlicht kan ongevallen en ernstig letsel veroorzaken. Het grootlicht kan andere bestuurders afleiden en verblinden.

📖 Let op

- Indien de comfortknipperlichten in werking zijn (driemaal knipperen) en het comfortknipperlicht van het tegenoverliggende deel wordt geactiveerd, dan stopt het actieve deel met knipperen en knippert het licht slechts eenmaal in het nieuwe deel dat is geselecteerd.
- Het knipperlicht werkt alleen bij ingeschakeld contact. De alarmlichten werken ook wanneer het contact is uitgeschakeld.
- Als een knipperlicht op de aanhanger defect is, gaat het controlelampje (knipperlichten op aanhanger) knipperen op dubbele frequentie dan normaal in de wagen.

¹⁾ In wagens uitgerust met led-achterlichten gaat ook het stadslicht achteraan branden.

- Het *grootlicht* kan alleen bij ingeschakeld dimlicht worden aangezet.
- Bij koude of vochtige weersomstandigheden kunnen de koplampen, achterlichten en knipperlichten tijdelijk beslagen zijn aan de binnenzijde. Dit is een normaal verschijnsel en heeft totaal geen invloed op de levensduur van het verlichtingssysteem van de wagen.

Automatische aansturing rijverlichting AUTO*

De automatische rijlichtregeling is slechts een hulp en kan niet alle rijsituaties herkennen.

Wanneer de lichtsckelaar in stand **AUTO** staat, worden automatisch de lichten van de wagen en de verlichting van de instrumenten en schakelaars in- en uitgeschakeld in de volgende omstandigheden »  in **Dagrijverlichting** op pag. 140:

Automatisch inschakelen	Automatisch uitschakelen
De lichtsensordetecteert dat het <i>donker</i> wordt, bijvoorbeeld bij het inrijden van een tunnel.	Wanneer voldoende licht wordt gedetecteerd.
De regensensor detecteert de neerslag en schakelt de ruitenwisser in.	Wanneer de ruitenwisser niet ingeschakeld wordt na enkele minuten.

ATTENTIE

Als de weg slecht verlicht is en andere weggebruikers de wagen niet of slecht kunnen zien, kan dit tot ongevallen leiden.

- De automatische rijlichtregeling (AUTO) schakelt het dimlicht alleen in bij verandering van de lichtsterkte, maar niet bij mist bijvoorbeeld.

Grootlichtregeling*

Grootlichtregeling (Light Assist)

De grootlichtregeling werkt binnen de grenzen van het systeem en afhankelijk van de omgevingscondities en het verkeer op de weg. Na inschakeling wordt het systeem geactiveerd vanaf een snelheid van ongeveer 60 km/u (37 mph); bij snelheden lager dan 30 km/u (18 mph) wordt het weer gedeactiveerd » .

Wanneer het systeem is geactiveerd en de camera andere voertuigen detecteert die verblind kunnen worden, wordt het routelicht automatisch uitgeschakeld. Anders wordt het routelicht automatisch ingeschakeld.

De grootlichtregeling detecteert onder normale omstandigheden de verlichte weggedelen en deactiveert dan het grootlicht bij nadering van bijv. een woonwijk.

Grootlichtregeling in- en uitschakelen

Functie	Handeling
Inschakelen: 	<ul style="list-style-type: none"> - Schakel het contact in en draai de lichtsckelaar naar de stand AUTO. - Druk de knipperlicht- en grootlichthendel vanuit de uitgangsstand naar voren » pag. 140. Zodra het controlelampje  op het display in het instrumentenpaneel verschijnt, is de grootlichtregeling geactiveerd.
Uitschakelen:	<ul style="list-style-type: none"> - Schakel het contact uit. - OF: draai de lichtsckelaar naar een andere stand dan AUTO » pag. 139. - OF: Trek, terwijl het grootlicht brandt, de knipperlicht- en grootlichthendel naar achter. - OF: duw de knipperlicht- en grootlichthendel naar voren om het grootlicht handmatig te activeren. De grootlichtregeling blijft vervolgens gedeactiveerd.

Functiestoringen

De volgende omstandigheden kunnen verhinderen dat de grootlichtregeling dit licht op tijd uitschakelt of geheel uitschakelt:

- Op slecht verlichte wegen met sterk reflecterende borden;
- Bij onvoldoende verlichte weggebruikers (bijvoorbeeld voetgangers of fietsers);
- In scherpe bochten waarin het tegemoetkomende verkeer gedeeltelijk verdukt blijft en op sterke hellingen (drempels);



- Wanneer bij tegemoetkomend verkeer op een weg die in het midden door een vangrail gescheiden is, een voertuig verschijnt die duidelijk over de vangrail heen kijkt (zoals een vrachtwagenchauffeur).
- Als de camera defect is of de stroomvoorziening daarvan is onderbroken;
- Bij mist, sneeuw of harde regen;
- Bij opwaaiend zand of stof;
- Bij kiezel in het zichtveld van de camera;
- Als het gezichtsveld van de camera beslagen, vuil of afgedekt met stickers, sneeuw, ijs enz. is.

⚠ ATTENTIE

Het comfort dat de grootlichtregeling biedt, betekent niet dat er geen risico's meer zijn. Ondanks het systeem moet de bestuurder te allen tijde opmerkzaam blijven.

- U bent onder alle omstandigheden degene die het grootlicht bedient en aanpast op de lichtomstandigheden, zichtbaar en het verkeer.
- Het kan zijn dat de grootlichtregeling niet altijd alle rijsituaties correct herkent en in bepaalde omstandigheden slechts beperkt werkt.
- Als het zichtveld van de camera vuil, bedekt of beschadigd is, kan dat de werking van de grootlichtregeling negatief beïnvloeden. Dit geldt ook wanneer de verlichtingsinstallatie van de wagen wordt gewijzigd door bijv. extra koplampen te monteren.

⚠ VOORZICHTIG

Om de werking van het systeem niet te beïnvloeden, moet het volgende in acht worden genomen:

- Reinig het zichtveld van de camera regelmatig en houd dit vrij van sneeuw en ijs;
- Dek het zichtveld van de camera niet af;
- Controleer of de luchtverdeling bij het zichtveld van de camera niet defect is.

ℹ Let op

Het grootlichtsignaal en het grootlicht kunnen altijd handmatig in- en uitgeschakeld worden met de knipperlicht- en grootlichthendel» pag. 140.

Mistlampen



Afb. 136 Dashboard: lichtschaakelaar.

De controlelampjes 𐄀 resp. 𐄁 geven in lichtschakelaar resp. op het instrumentenpaneel aan of de mistlampen branden.

- De mistlampen* 𐄀 inschakelen: trek de lichtschaakelaar van deze lampen uit tot in de eerste stand »» afb. 136 ①, vanaf de posities 𐄀, 𐄁 of AUTO.
- Mistachterlicht 𐄁 inschakelen: trek de lichtschaakelaar van deze lampen volledig uit ②, vanaf de positie 𐄀, 𐄁 of AUTO.
- Om de mistlampen uit te schakelen drukt u de lichtschaakelaar in of draait u deze in stand 0.

ℹ Let op

Het licht van het mistachterlicht kan het achteropkomend verkeer verblinden. Gebruik de mistachterlichten alleen bij gering zicht. Daarom verschijnt op het instrumentenpaneel een waarschuwing wanneer men een snelheid van 60 km/u (38 mph) overschrijdt: Schakel het mistachterlicht uit!.

Hoekverlichting*¹⁾

Bij langzaam draaien of in erg gesloten bochten, wordt automatisch de hoekverlichting ingeschakeld. De hoekverlichting kan geïntegreerd zijn in de mistlichten en gaat uitsluitend branden bij snelheden lager dan 40 km/u (25 mph).

Bij het kiezen van de achteruit wordt de hoekverlichting aan beide zijden van de wagen ontstoken, om een beter zicht te verschaffen rondom om te manoeuvreren.

Functie "Coming home"

 » Tab. op pag. 2

De in-/uitschakeling van de functie vindt plaats via het menu van de radio. De vertragingstijd van "Coming Home" en/of "Leaving Home" (standaard 30 s) kan ook worden ingesteld.

Wagen met halogeenkoplamp

Bij de functie "Coming Home" worden het daglicht (DRL) van de koplampen, de achterste stadslichten en de kentekenplaatverlichting ingeschakeld.

Wagen met full-led koplamp

Bij de functie "Coming Home" worden het dimlicht en het daglicht (DRL) van de koplampen, de achterste stadslichten, de kentekenplaatverlichting en de nabijheidslichten in de achteruitkijkspiegel ("Welcome Light") ingeschakeld.

Automatisch "Coming Home" activeren*

Voor wagens met licht- en regensensor (lichtschakelaar met stand **AUTO**).

- De wagen uitschakelen en de sleutel uit het contactslot nemen met de lichtschaakelaar in stand **AUTO** »  pag. 24.
- De automatische functie "Coming Home" wordt alleen ingeschakeld wanneer de lichtsensoren herkent dat het donker is.
- De "Coming Home" verlichting wordt ingeschakeld bij het openen van het wagenportier.

Handmatig "Coming Home" activeren

Voor wagens zonder licht- en regensensor (lichtschakelaar zonder stand **AUTO**).

- Schakel de wagen uit en trek de sleutel uit het contactslot.

- Schakel het grootlichtsignaal ca. 1 seconde in.
- Ingeschakeld voor elke stand van de lichtschaakelaar.
- De "Coming Home" verlichting wordt ingeschakeld bij het openen van het wagenportier. De uitschakeltijd van de koplampen (60 s) start bij het openen van het wagenportier.

Buiten werking stellen

- Indien er geen portier gesloten werd, automatisch na het beëindigen van de uitschakeltijd van de koplampen (60 s).
- Tijdens de uitschakeltijd van de koplampen bij het sluiten van het laatste portier, wordt de "Coming Home" uitgeschakeld na het verstrijken van de (in het menu van de radio ingestelde) vertragingstijd.
- Bij het draaien van de lichtschaakelaar in stand **0** »  pag. 24.
- Bij het inschakelen van het contact (starten van de motor).

Functie "Leaving Home"

De functie "Leaving Home" is enkel beschikbaar voor wagens met licht- en regensensor (lichtschakelaar met stand **AUTO**). »

¹⁾ Deze functie is niet beschikbaar in wagens voorzien van full-led koplampen.

De in-/uitschakeling van de functie vindt plaats via het menu van de radio. De vertragingstijd voor uitschakeling van de functie "Leaving Home" (standaard 30 s) kan ook worden ingesteld.

Wagen met halogeenkoplamp

Bij de functie "Leaving Home" worden het daglicht (DRL) van de koplampen, de achterste stadslampen en de kentekenplaatverlichting ingeschakeld.

Wagen met full-led koplamp

Bij de functie "Leaving Home" worden het dimlicht en het daglicht (DRL) van de koplampen, de achterste stadslampen, de kentekenplaatverlichting en de nabijheidslichten in de achteruitkijkspiegel ("Welcome Light") ingeschakeld.

Activering

- Bij het ontgrendelen van de wagen (drukken op openen op de afstandsbediening).
- De functie "Leaving Home" wordt enkel ingeschakeld wanneer de lichtschakelaar in stand **AUTO** staat en de lichtsensor herkent dat het donker is.

Buiten werking stellen

- Na het beëindigen van de vertragingstijd van de "Leaving Home" (standaard 30 s).

- Bij het vergrendelen van de wagen (sluiten met de afstandsbediening).
- Bij het draaien van de lichtschakelaar naar een andere stand dan **AUTO**.
- Bij het inschakelen van het contact.

Noodknipperlichten

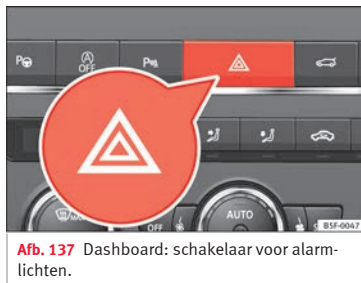





Lees aandachtig de aanvullende informatie pag. 25

De alarmlichten dienen om in gevaarlijke situaties andere verkeersdeelnemers op uw wagen attent te maken.

Als de wagen dienst weigert:

1. Uw wagen op een veilige afstand tot het rijdend verkeer zetten.

2. Druk op de knop om de alarmlichten in te schakelen  .
3. Motor afzetten.
4. Handrem aantrekken.
5. Bij wagens met handgeschakelde versnellingsbak de 1e versnelling inschakelen of de keuzehendel in stand **P** zetten als de wagen met een automatische versnellingsbak is uitgerust.
6. Gebruik de gevarendriehoek om andere verkeersdeelnemers erop te attenderen dat uw wagen stilstaat.
7. Neem altijd de sleutel mee wanneer u de wagen verlaat.

Als de alarmlichten zijn ingeschakeld, knipperen alle knipperlichten van de wagen tegelijkertijd. D.w.z. dat zowel de controlelampjes van de knipperlichten   als het controlelampje van de schakelaar  tegelijkertijd knipperen. De alarmlichten werken ook wanneer het contact is uitgeschakeld.

Functie noodremmen

Als u abrupt en continu met een hoge snelheid van ongeveer 80 km/u (50 mph) remt, knipperen de remlichten enkele keren per seconde om de achter de wagen rijdende voertuigen te waarschuwen. Als u blijft remmen, gaan de alarmlichten automatisch branden

wanneer de wagen stopt. Deze worden automatisch uitgeschakeld wanneer de wagen opnieuw gaat rijden.

ATTENTIE

- Een op de weg stilgevallen wagen vormt een groot gevaar. Gebruik altijd de alarmlichten en een gevarendriehoek, om andere verkeersdeelnemers op uw stilstaande wagen opmerkelijk te maken.
- Vanwege de hoge temperaturen van de katalysator mag u de wagen nooit in de buurt van licht ontvlambare materialen, zoals droog gras of uitgelopen benzine, neerzetten – brandgevaar!

Let op

- De wagenaccu wordt (ook bij uitgeschakeld contact) ontladen als de alarmlichten gedurende langere tijd zijn ingeschakeld.
- Neem bij gebruik van de alarmlichten de wettelijke bepalingen in acht.

Parkeerlicht \leq

Wanneer het parkeerlicht ingeschakeld is (rechter of linker knipperlicht), gaan het stadslicht voor en het achterlicht aan de desbetreffende zijde van de wagen branden. Het parkeerlicht kan uitsluitend worden ingeschakeld als het contact uit staat en de knip-

perlicht- en grootlichthendel in de middenstand staat na te zijn bediend.

Parkeerlicht aan beide zijden

Als het contact uit en de lichtschemelaar in de stand \gg staat, gaat bij het vergrendelen van de wagen van buitenaf het parkeerlicht aan beide zijden van de wagen branden. Hierbij worden uitsluitend het stadslichten in beide koplampen en de achterlichten gedeeltelijk ontstoken.

Snelwegverlichting*

Snelwegverlichting is beschikbaar voor wagens die voorzien zijn van full-led koplampen.

De in-/uitschakeling van de functie vindt plaats via het overeenstemmende menu van het Easy Connect-systeem.

- **Activering:** bij het overschrijden van 110 km/u (68 mpu) gedurende meer dan 30 seconden wordt de bundel van het dimlicht iets omhoog geplaatst voor een grote zichtbaarheid op de weg voor de bestuurder.
- **Uitschakeling:** bij het verlagen van de snelheid van de auto tot onder 100 km/u (62 mpu) wordt de lichtbundel onmiddellijk weer teruggezet naar normale stand.

In het buitenland rijden

De lichtbundel van het dimlicht is asymmetrisch: het deel van de weg waarop wordt gereden, wordt extra verlicht.

Indien een wagen die is geproduceerd voor een land waarin rechts wordt gereden, naar een land gaat waarin links wordt gereden (of vice versa), moet normaliter een deel van het glas van de koplamp worden afgeplakt met zelfklevende maskers of de afstelling van de koplampen worden aangepast om de overige bestuurders niet te verblinden.

In dergelijke gevallen worden bepaalde verlichtingswaarden voorgeschreven die moeten worden ingehouden binnen het verlichtingsveld. Dit wordt ook wel "reisverlichting" genoemd.

De lichtverdeling die halogeen- en full-led koplampen hebben maakt het mogelijk om te voldoen aan de eisen gesteld aan "reisverlichting" zonder de noodzaak tot afplakken of opnieuw afstellen.

Let op

"Reisverlichting" is slechts voor een korte periode toegestaan. Als iemand van plan is om een grote afstand in een land waarin aan tegenovergestelde zijde wordt gereden, af te gaan leggen, dient deze naar een officiële servicewerkplaats te gaan om de verlichting te laten afstellen.

Lichtbundelhoogteverstelling, verlichting van het instrumentenpaneel en schakelaars



Afb. 138 Naast het stuur: lichtbundelhoogteverstelling.

Verlichting van het instrumentenpaneel, displays en schakelaars*

Afhankelijk van het model kan de verlichting van het instrumentenpaneel en de schakelaars worden ingesteld in het Easy Connect-systeem; gebruik hiertoe de toets **CAR** en de functietoets **SETUP** » » pag. 27.

Lichtbundelhoogteverstelling

De lichtbundel-hoogteverstelling » » **afb. 138** past zich afhankelijk van de waarde van de

lichtbundel van de koplampen aan aan de beladingstoestand van de wagen. Hierdoor heeft de bestuurder een zo goed mogelijk zicht terwijl tegenliggers niet worden verblind » » **△**.

U kunt de koplampen alleen verstellen als het dimlicht aan staat.

Draai voor verstellen aan de knop » » **afb. 138**:

Waarde	Beladingstoestand ^{a)} van de wagen
–	Voorstoelen bezet en bagageruimte leeg
1	Alle plaatsen bezet en bagageruimte leeg
2	Alle plaatsen bezet en bagageruimte vol. Met aanhangwagens met minimale kogeldruk
3	Alleen de bestuurdersstoel bezet en bagageruimte vol. Rijden met aanhangwagens met maximale kogeldruk.

^{a)} Indien de beladingstoestand van de wagen niet in het overzicht voorkomt, kunnen ook tussenstanden geselecteerd worden.

Dynamische lichtbundel-hoogteverstelling

De regelaar is vervangen bij wagens met dynamische lichtbundel-hoogteverstelling. De

lichtbundel wordt automatisch aan de beladingstoestand van de wagen aangepast wanneer de koplampen worden ingeschakeld.

Verlichting van het instrumentenpaneel

Met ingeschakeld contact en zonder activering van de lichten blijft de verlichting van het instrumentenpaneel actief in omstandigheden van daglicht. De verlichting wordt verminderd naarmate het buitenlicht afneemt. In sommige gevallen, bijv. wanneer door een tunnel wordt gereden zonder actieve functie **AUTO**, gaat de verlichting van het instrumentenpaneel volledig uit. Het doel van deze functie is om de bestuurder er visueel op te wijzen dat hij/zij de dimlichten moet inschakelen.

△ ATTENTIE

Zware voorwerpen in de wagen kunnen er de oorzaak van zijn dat de koplampen andere weggebruikers verblinden en afleiden. Dit kan ernstige ongevallen tot gevolg hebben.

- Pas de lichtbundel aan de beladingstoestand van de wagen aan zodat de overige weggebruikers hierdoor niet verblind worden.

Binnenverlichting en leeslampjes¹⁾

»» Tab. op pag. 2

Lees aandachtig de aanvullende informatie
»» pag. 25

Verlichting in handschoenenkastje en kofferbak*

Bij het openen en sluiten van het handschoenenkastje aan passagierszijde alsmede van de achterklep gaat automatisch de betreffende verlichting aan en uit.

Verlichting in beenruimte*

De verlichting in de beenruimte onder het dashboard (bestuurder en passagier) gaat branden zodra de portieren worden geopend en wordt gedimd tijdens het rijden. De intensiteit hiervan kan worden ingesteld via het radiomenu (zie **Easy Connect > Instellingen verlichting > Interieurverlichting**) »» pag. 27).

Interieurverlichting*

De interieurverlichting in de portierpanelen kan van kleur veranderen. De intensiteit en kleur kunnen worden ingesteld via het radio-

menu (zie **Easy Connect > Instellingen verlichting > Interieurverlichting**) »» pag. 27).

i Let op

De leeslampjes gaan uit zodra de wagen wordt afgesloten met de sleutel of na verloop van enige minuten nadat de sleutel uit het contact is genomen. Dat voorkomt het ontladen van de accu.

Zicht

Zonnekleppen

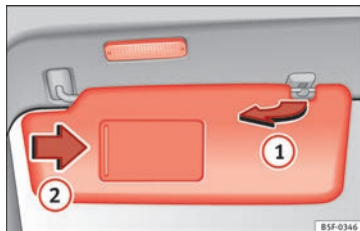

Afb. 139 Zonneklep.

Mogelijke standen van de zonnekleppen voor de bestuurder en voorpassagier:

- De zonneklep omlaag klappen naar de voorruit.
- De zonneklep kan uit de steun worden verwijderd en naar het portier worden toegedraaid »» **afb. 139 ①**.
- Kantel de zonneklep naar het portier, in de lengterichting naar achteren.

Lampje van de make-up spiegel

In de uitgeklapte zonneklep zit een make-up spiegel die door een klepje wordt afgedekt. Als u het klepje ② wegschuift, gaat er een lampje branden.

Het lampje gaat uit, wanneer u het klepje voor de make-up-spiegel terugschuift of de zonneklep omhoog klapt.

⚠ ATTENTIE

De uitgeklapte zonnekleppen kunnen uw zicht op de weg beperken.

- Doe de zonnekleppen altijd terug in de steun wanneer u deze niet meer nodig heeft. »»

¹⁾ Afhankelijk van het uitrustingsniveau van de wagen kunnen de volgende binnenlichten voorzien zijn van led's: instaplicht voor, instaplicht achter, verlichting in beenruimte, licht op zonneklep.

i Let op

Het lampje dat boven de zonneklep zit, gaat in bepaalde situaties na een paar minuten automatisch uit. Dat voorkomt het ontladen van de accu.

Ruitenwisser voor en achter

Ruitenwisserhendel

Lees aandachtig de aanvullende informatie
»  pag. 26

i VOORZICHTIG

Als het contact wordt uitgeschakeld terwijl de ruitenwissers in werking zijn, maken deze de slag af en keren terug in de ruststand. Wanneer het contact weer wordt ingeschakeld, blijft de ruitenwisser werken in dezelfde stand. Bij vorst, sneeuw en andere obstakels op de achterruit kunnen de ruitenwisser en ruitenwissermotor worden beschadigd.

- Verwijder vóór het wegrijden sneeuw en ijs van de ruitenwisser.
- Maak een vastgevroren ruitenwisser voorzichtig los van de ruit. SEAT beveelt daarvoor een ontdooispray aan.
- Schakel de ruitenwisser niet in als de ruit droog is. Bij het droog wissen kunnen de ruitenwisserbladen beschadigd raken.

- Voordat u de ruitenwissers bij vorst voor de eerste keer inschakelt, controleren of de ruitenwisserbladen niet zijn vastgevroren. Bij koud weer kan het helpen de ruitenwissers in de servicestand te zetten wanneer u de wagen parkeert »  pag. 62.

i Let op

- De voorruitwisser en achterruitwisser werken alleen bij ingeschakeld contact en gesloten motorkap respectievelijk achterklep.
- Het intervalwissen van de ruitenwissers is afhankelijk van de snelheid van de wagen. Hoe hoger de snelheid is, des te vaker de ruitenwissers bewegen.
- De achterruitwisser gaat automatisch aan wanneer de ruitenwissers aan staan en de achterruitversnelling wordt ingeschakeld.

Functies van de ruitenwissers

Reactie van de ruitenwissers op verschillende situaties

Als de wagen stilstaat

De geactiveerde stand gaat tijdelijk naar de voorgaande stand.

Tijdens de werking van de wis/was-automaat

De airco schakelt 30 seconden in de recirculatiefunctie in om te voorkomen dat de ruitensproeier-vloeistof in het interieur van de wagen te ruiken is.

Reactie van de ruitenwissers op verschillende situaties

Bij interval-wissen

De intervallen werken volgens de snelheid. Hoe hoger de snelheid, des te korter het interval.

Verwarmbare ruitensproeiers*

De verwarming ontdooit alleen de bevroren sproeiers, niet het water in de slangen. De verwarmbare ruitensproeiers stellen hun verwarmingsvermogen automatisch bij het inschakelen van het contact in, afhankelijk van de omgevingstemperatuur.

Koplampwisser/-sproeiersysteem*

Het koplampwisser/-sproeiersysteem dient om de koplampen schoon te maken.

Na het inschakelen van het contact, en wanneer de ruitensproeiers voor het eerst en iedere vijf keer worden ingeschakeld, worden ook de koplampen schoongemaakt. Daarom moet de ruitenwisserhendel naar het stuur worden toegetrokken wanneer het dimlicht of het grootlicht brandt. Het vuil dat zich mogelijk op de koplampen heeft vastgezet (zoals insectenresten) moet regelmatig worden schoongemaakt (bijv. bij het tanken).

Om de werking van het koplampsproeiersysteem in de winter te garanderen, moet de sneeuw worden verwijderd die zich in de

sproeiers van de bumper kan hebben verzameld. Mocht het nodig zijn, dan kan het ijs met een antivriesspray worden verwijderd.

i Let op

Bij een obstakel op de voorruit probeert de ruitenwisser dit obstakel weg te schuiven. Indien het obstakel de ruitenwisser blijft blokkeren, blijft de ruitenwisser stil staan. Verwijder het obstakel en zet de ruitenwisser weer aan.

Regensensor*

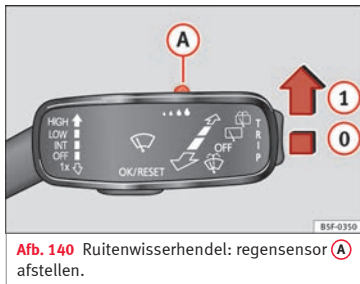

Afb. 140 Ruitenwisserhendel: regensensor **A** afstellen.

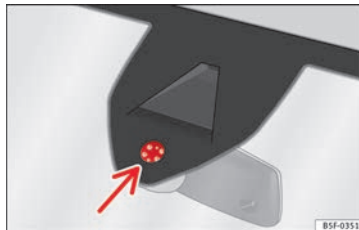

Afb. 141 Gevoelig oppervlak van de regensensor.

De geactiveerde regensensor stuurt de ruitenwisserinterval afhankelijk van de regenval **»** **Δ**. De gevoeligheid van de regensensor kan handmatig worden ingesteld. Ruitenwissers handmatig bedienen **»** pag. 148.

Hendel in de gewenste stand drukken **»** **afb. 140**:

- 0** Regensensor gedeactiveerd.
- 1** Regensensor actief; wis/was-automaat indien nodig.
- A** De gevoeligheid van de regensensor afstellen
 - de knop naar rechts instellen: hogere gevoeligheid.
 - de knop naar links instellen: lagere gevoeligheid.

Na het uitschakelen en opnieuw inschakelen van het contact, blijft de regensensor geacti-

veerd en werkt hij weer zodra de ruitenwissers in stand **1** staan en er harder dan 16 km/u (10 mph) wordt gereden.

Gewijzigd gedrag van de regensensor

Mogelijke oorzaken van storingen en verkeerde interpretaties *in het gebied van het gevoelige oppervlak* **»** **afb. 141** van de regensensor zijn o.a.:

- Beschadigde wisserbladen: een laagje water op de beschadigde wisserbladen kan de activeringstijd verlengen, de sproei-interval verminderen of snel en continu wissen veroorzaken.
- Insecten: door de aanwezigheid van insecten kunnen de ruitenwissers geactiveerd worden.
- Strooizout op straat: in de winter kan het zout dat op de straten wordt gestrooid een overdreven lang wissen met vrijwel droge ruitenwissers veroorzaken.
- Vuil: droog stof, was, glasbekleding (lotus-effect) of resten reinigingsmiddel (wasstraat) kunnen de effectiviteit van de regensensor verminderen of tot gevolg hebben dat deze later of langzamer reageert of niet werkt.
- Barstje in de voorruit: door de inslag van een steen wordt één wisbeweging met ingeschakelde regensensor teweeggebracht. Vervolgens detecteert de regensensor dat het gevoelige oppervlak verminderd is en stelt zichzelf af. Afhankelijk van de omvang van de **»**

inslag van de steen kan het gedrag van de sensor anders zijn.

⚠ ATTENTIE

Het is mogelijk dat de regensensor de regen niet voldoende detecteert en de ruitenwissers niet inschakelt.

- Indien nodig schakelt u de ruitenwissers met de hand in wanneer het water het zicht door de voorruit hindert.

ℹ Let op

- Maak regelmatig het gevoelige oppervlak van de regensensor schoon en controleer de wisserbladen op mogelijke beschadigingen »» **afb. 141** (pijl).
- Om was en afzettingen te verwijderen wordt het gebruik van een glasreiniger met alcohol aanbevolen.

Achteruitkijkspiegel

Zelfdimmende binnenspiegel

Om veilig te kunnen rijden, is het belangrijk een goed zicht door de achterraut naar achteren te hebben.

Binnenspiegel met automatische dimfunctie*

Elke keer dat u het contact inschakelt, wordt de dimfunctie ingeschakeld.

Wanneer de dimfunctie is ingeschakeld, wordt de binnenspiegel afhankelijk van de lichtinval **automatisch** in de antiverblindingsstand gezet. De dimfunctie wordt geannuleerd bij het inschakelen van de achteruitversnelling.

⚠ ATTENTIE

Wanneer het glas van een automatisch dimmende binnenspiegel breekt, kan er elektrolytvloeistof vrijkomen. Deze vloeistof is irriterend voor de huid, de ogen en de ademhalingsorganen. Bij aanraking onmiddellijk met veel water afspoelen. Raadpleeg direct een arts!

⌚ VOORZICHTIG

Wanneer het glas van een automatisch dimmende binnenspiegel breekt, kan er elektrolytvloeistof vrijkomen. Deze vloeistof kan de kunststof oppervlakken aantasten. Reinig het zo snel mogelijk met een vochtige spons.

ℹ Let op

- Als de lichtinval op de binnenspiegel wordt beperkt (bijv. door een zonnescerm*), werken de zelfdimmende spiegels niet probleemloos.

- Bij ingeschakelde binnenverlichting of ingeschakelde achteruitversnelling worden de zelfdimmende spiegels niet gedimd.

Buitenspiegels verstellen

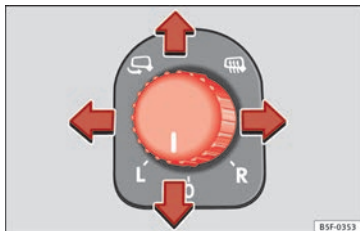

Afb. 142 Bestuurdersportier: bediening van de buitenspiegel.

Lees aandachtig de aanvullende informatie »» **afb. 14** pag. 14

Synchrone elektrische buitenspiegelverstelling

- Selecteer in het menu **Instellingen** – **Comfort** of de buitenspiegels synchroon moeten worden ingesteld.

- De knop in stand **L**¹⁾ draaien.
- De linker buitenspiegel instellen. De rechter buitenspiegel wordt gelijktijdig (synchroon) mee ingesteld.
- Indien nodig, de instelling van de rechter buitenspiegel corrigeren: draai de knop in de stand **R**¹⁾.
- Bij het Easy Connect-systeem kunnen de buitenspiegels worden afgesteld via de toets **(CAR)** en de functietoets **(SETUP)**.

De buitenspiegels inklappen na het parkeren (comfortfunctie)*

Via het Easy Connect-systeem, toets **(CAR)** en de functieknoppen **(SETUP)** en **(Achteruitkijkspiegels en ruitenwissers)** kan geselecteerd worden dat de buitenspiegels worden ingeklapt na het parkeren van de wagen
 » pag. 115.

Wanneer de wagen wordt gesloten met de afstandsbediening, worden de buitenspiegels automatisch ingeklapt na langer dan ca. 1 seconde drukken. Wanneer de wagen wordt geopend met de afstandsbediening, worden de buitenspiegels automatisch uitgeklaapt.

¹⁾ Bij wagens met rechts stuur gebeurt de regeling symmetrisch.

⚠ ATTENTIE

Gewelfde spiegelvlakken (convex of asferisch*) vergroten het blikveld. De objecten zien er in de spiegel echter kleiner uit en ze lijken verder weg. Wanneer u deze spiegel gebruikt om de afstand van achteropkomende wagens te bepalen bij het veranderen van rijstrook, kunt u deze verkeerd inschatten – gevaar voor ongevallen.

⚠ VOORZICHTIG

- Als het spiegelhuis door uitwendige krachttinwerking (bijv. aanstoten) is versteld, moeten de spiegels elektrisch tot aan de aanslag naar binnen worden geklapt. Het spiegelhuis mag in geen geval met de hand worden teruggesteld, omdat anders de werking van het spiegelmechanisme negatief wordt beïnvloed.
- Voordat u door een wasstraat rijdt, moet u de buitenspiegels naar binnen klappen, om beschadiging van de buitenspiegels te voorkomen. Buitenspiegels die elektrisch ingeklapt kunnen worden mogen niet met de hand, maar alleen elektrisch in en uit worden geklapt.

i Let op

Als het elektrische verstelmecanisme uitvalt, kunt u beide buitenspiegels met de hand

verstellen door op de rand van het spiegelvlak te drukken.

Stoelen en hoofdsteunen

Stoelen en hoofdsteunen verstellen

Stoelen handmatig verstellen

Lees aandachtig de aanvullende informatie »  pag. 12

ATTENTIE

Belangrijke informatie, tips, adviezen en waarschuwingen die u in het belang van uw eigen veiligheid en de veiligheid van uw passagiers moet lezen en in acht nemen, vindt u in het hoofdstuk Veilig rijden » pag. 65.

ATTENTIE

- Verstel de voorstoelen uitsluitend terwijl de wagen stil staat. Anders bestaat er gevaar voor ongelukken.
- Voorzichtig bij het verstellen van de stoelhoogte! Door ongecontroleerd of onachtzaam te verstellen kunt u bekneld komen te zitten - levensgevaarlijk!
- De rugleuningen van de voorstoelen mogen niet te veel achterover staan tijdens het rijden. Anders kunnen de veiligheidsgordels en het airbagsysteem hun beschermfunctie niet vervullen, met het bijbehorend risico op ongevallen.

Bestuurdersstoel elektrisch verstellen*

Lees aandachtig de aanvullende informatie »  pag. 13

ATTENTIE

- Nalatig of onachtzaam gebruik van de elektrisch bediende voorstoelen kan leiden tot ernstige verwondingen.
- De voorstoelen kunnen ook elektrisch veresteld worden met het contact uitgeschakeld. Laat nooit een kind of andere hulpbehoevende persoon alleen achter in de wagen.
- In geval van nood kan de elektrische verstelling onderbroken worden door te drukken op een ander bedieningselement.

VOORZICHTIG

Om de elektrische onderdelen van de stoel niet te beschadigen, mag u niet op de zittingen knielen of de zitbank en rugleuning op andere manieren puntvormig belasten.

Let op

- Indien de accu van de wagen bijna leeg is, is het mogelijk dat de stoel niet elektrisch veresteld kan worden.
- Indien u de motor aanzet tijdens de elektrische verstelling van de stoelen, wordt die onderbroken.

Hoofdsteunen voor verstellen

Lees aandachtig de aanvullende informatie »  pag. 13

Hoofdsteun zo verstellen »  pag. 13 dat de bovenzijde van de hoofdsteun zo mogelijk in lijn ligt met het bovenste gedeelte van het hoofd van de inzittende. Als dit niet mogelijk is, probeer dan een stand in te stellen die zo goed mogelijk daarbij in de buurt komt.

Hoofdsteunen achter verstellen

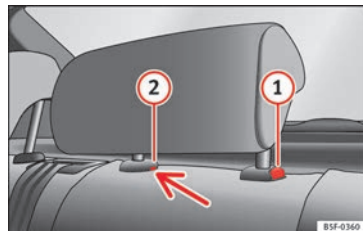

Afb. 143 Hoofdsteun midden achter: deblokkering.

Als u personen vervoert op de achterplaatzen, plaats dan minimaal de hoofdsteunen voor de plaatsen die worden gebruikt, naar boven » .

Hoofdsteunen verstellen

- Om de hoofdsteun omhoog te verstellen, de hoofdsteun aan de zijkanten met beide handen vastpakken en tot de aanslag omhoogschuiven, totdat deze voelbaar vastklikken.
- Om de hoofdsteun lager te zetten, drukt u de knop ① » » afb. 143 in en verplaatst u de steun omlaag.

Hoofdsteun verwijderen

Om de hoofdsteun te verwijderen, moet u die gedeeltelijk naar voren duwen in de betreffende rugleuning.

- Rugleuning ontgrendelen » » pag. 155.
- Hoofdsteun tot de aanslag omhoogtrekken.
- Druk op de toets ① » » afb. 143, duw daarbij tegelijk met een platte schroevendraaier van max. 5 mm dik door de opening van de beveiliging ② » » afb. 143 en trek de hoofdsteun uit.
- Klap de rugleuning terug totdat deze goed vastklikt » » ⚠.

Hoofdsteun plaatsen

Om de hoofdsteun te plaatsen, moet u deze gedeeltelijk in de betreffende rugleuning duwen.

- Rugleuning ontgrendelen » » pag. 155.

- Plaats de stangen van de hoofdsteunen in de geleiders totdat deze merkbaar vastklikken. De hoofdsteun mag nu niet verder in de rugleuning zakken.
- Klap de rugleuning terug totdat deze goed vastklikt » » ⚠.

⚠ ATTENTIE

• **Let op de algemene aanwijzingen » » pag. 70.**

• **Demonteer de hoofdsteunen achter uitstekend indien u een kinderzitje moet plaatsen » » pag. 84. Zodra u het kinderzitje weer verwijderd, plaats dan direct de hoofdsteun terug. Rijden met uitgebouwde of niet in de juist stand staande hoofdsteunen verhoogt het risico op zwaar lichamelijk letsel.**

Functies van de stoelen

Inleiding

⚠ ATTENTIE

Een verkeerd gebruik van de stoelfuncties kan ernstig letsel veroorzaken.

- **Neem vóór het rijden de juiste zithouding aan en blijf tijdens het rijden zo zitten. Dit geldt ook voor de andere inzittenden.**
- **Houd handen, vingers, voeten en andere lichaamsdelen steeds verwijderd van de werkings- en afstelradius van de stoelen.**

Stoelverwarming





Afb. 144 In de middenconsole: schakelaars voor stoelverwarming voor de voorstoelen.

De zittingen kunnen elektrisch verwarmd worden indien het contact is ingeschakeld. In een aantal uitvoeringen wordt ook de rugleuning verwarmd.

In de volgende gevallen kan de stoelverwarming niet worden ingeschakeld:

- de ventilator is uitgeschakeld;
- de stoel is voorzien van een stoelhoes;
- er is een kinderzitje op de stoel geplaatst;
- het zitvlak is nat of vochtig;
- de binnen- of buitentemperatuur is hoger dan 25°C (77°F).

Activeren

Toets  of  indrukken. De stoelverwarming staat aan op de maximale stand. »

Verwarmingcapaciteit instellen

Druk verschillende malen op de toets  of , tot de gewenste intensiteit is ingesteld.

Uitschakelen

Druk op de toets  of  totdat alle indicatie-lampjes in de toets uitgaan.

ATTENTIE

Personen waarvan de gewaarwording van pijn en warmte beïnvloed is door inname van bepaalde medicijnen, verlamming of chronische ziekte (bijv. diabetes), lopen het risico op brandwonden aan de rug, het zitvlak en de benen door het gebruik van de stoelverwarming, wat een lang herstelproces of onvolledige genezing kan inhouden. Raadpleeg een arts indien u twijfels hebt over uw eigen gezondheidstoestand.

- Personen met een beperkte gewaarwording van pijn en warmte mogen de stoelverwarming nooit gebruiken.
- Indien een storing wordt waargenomen bij de temperatuurregeling van de inrichting, brengt u ze naar een gespecialiseerde werkplaats.

ATTENTIE

Als de bekleding van de zitting vochtig is, kan dat de werking van de stoelverwarming negatief beïnvloeden en het risico op brandwonden verhogen.

- Controleer of het zitvlak droog is voordat u de stoelverwarming gebruikt.
- Ga niet met natte of vochtige kleding op de stoel zitten.
- Leg geen natte of vochtige voorwerpen op de stoel en hang deze ook niet daaraan.
- Mors geen vloeistoffen over de stoel.

VOORZICHTIG

- Om de verwarmingselementen van de stoelverwarming niet te beschadigen, mag u nooit op de stoelen knielen noch geconcentreerde druk uitoefenen op een enkel punt van de zitting of rugleuning.
- Vloeistoffen, scherpe voorwerpen en isolerende materialen (bijv. een stoelhoes of een kinderzitje) op de stoel kunnen de stoelverwarming beschadigen.
- Indien u een geur waarneemt, dient u de stoelverwarming onmiddellijk uit te schakelen en te laten herstellen in een gespecialiseerde werkplaats.

Milieu-aanwijzing

Gebruik de stoelverwarming niet langer dan strikt nodig. Anders wordt onnodig veel brandstof verbruikt.

Middenarmleuning voor

De middenarmleuning kan in verschillende richtingen worden ingesteld.

Verstellen van de middenarmleuning

- Om de kanteelhoek te verstellen, tilt u de armleuning op vanuit de beginstand totdat deze vastklikt.
- Om de armleuning weer terug te zetten in de beginstand, laat u deze zakken vanuit de hoogste stand.

De armleuning kan naar voren of naar achteren worden verschoven.

De rugleuning van de achterbank neer- en terugklappen

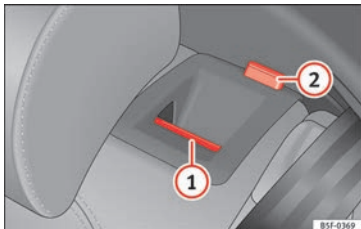

Afb. 145 In de rugleuning van de achterbank: ontgrendelingsknop ①; rode markering ②.

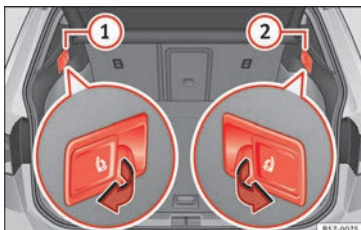

Afb. 146 In de bagageruimte: hendels voor de ontgrendeling op afstand van de linkerzijde ① en rechterzijde ② van de achterste rugleuning.

De rugleuning van de achterbank is verdeeld en elk deel kan afzonderlijk worden neergeklapt om de bagageruimte te vergroten.

Wanneer de rugleuning van de achterbank neergeklapt is, mag niemand reizen op de overeenstemmende plaatsen (ook geen kind).

De rugleuning van de achterbank met de ontgrendelingsknop neerklappen

- Hoofdsteun helemaal omlaagschuiven.
- De ontgrendelingsknop » **afb. 145** ① naar voren trekken en tegelijkertijd de rugleuning neerklappen.
- De achterste rugleuning is ontgrendeld wanneer een rood merkteken op knop ② te zien is.

De rugleuning van de achterbank met de ontgrendelingshendel op afstand neerklappen

- Hoofdsteun helemaal omlaagschuiven.
- Achterklep openen.
- Aan de ontgrendelingshendel op afstand van de linker- » **afb. 146** ① of rechterzijde ② van de rugleuning in pijlrichting trekken. Het ontgrendelde deel van de achterbank wordt automatisch naar voren geklapt.
- Sluit in voorkomend geval de achterklep.

De achterste rugleuning is ontgrendeld wanneer een rood merkteken op knop » **afb. 145** ② te zien is.

Rugleuning van achterbank omhoogklappen

- De rugleuning omhoogklappen en krachtig drukken in de vergrendeling tot de rugleuning vastklikt » **△**.
- De rode markering op de ontgrendelingsknop ② mag niet meer zichtbaar zijn.
- De rugleuning moet stevig vastgeklikt zijn.

△ ATTENTIE

Indien de rugleuning van de achterbank ongecontroleerd of zonder aandacht te schenken wordt neergeklapt of teruggeklapt, kunnen zware verwondingen ontstaan.

- De rugleuning van de achterbank nooit neer- of terugklappen tijdens het rijden.
- Zorg dat bij het terugklappen van de rugleuning van de achterbank de veiligheidsgordel niet wordt geklemd of beschadigd.
- Houd bij het neer- en terugklappen van de rugleuning van de achterbank altijd de handen, vingers, voeten en andere lichaamsdelen buiten de baan hiervan.
- Opdat de veiligheidsgordels van de achterbank de nodige bescherming zouden bieden, moeten alle delen van de achterbank altijd correct vastgeklikt zijn. Dit is bijzonder belangrijk in het geval van de middelste zitplaats achteraan. Indien een persoon plaatsgenomen heeft op een zitplaats waarvan de rugleuning niet goed vastgeklikt is, zal deze persoon samen met de rugleuning naar voren geslingerd worden bij plots remmen, een brusk manoeuvre of een ongeval.

- Een rood merkteken op de knop ② geeft aan dat de achterste rugleuning niet goed is vastgeklikt. Altijd controleren dat het rode merkteken niet zichtbaar is wanneer de rugleuning zich in verticale stand bevindt.
- Wanneer de rugleuning van de achterbank neergeklapt of niet goed vastgeklikt is, mag niemand reizen op de overeenstemmende plaatsen (ook geen kind).

ⓘ VOORZICHTIG

Indien de rugleuning van de achterbank ongecontroleerd of zonder aandacht te schenken wordt neergeklapt of teruggeklapt, kan zware schade ontstaan aan de wagen en aan andere voorwerpen.

- Voordat de rugleuning van de achterbank neergeklapt wordt, altijd de voorste stoelen verstellen zodat noch de hoofdsteunen noch de vulling van de achterste rugleuning de stoelen raken.

Vervoeren en praktische uitrustingen

Opbergvakken

Opbergvakken onder voorstoelen*



Afb. 147 Opbergvakken onder de voorstoelen.

Onder iedere voorstoel bevindt zich een opberglade met deksel.

De lade* gaat open door aan het deksel te trekken »» afb. 147.

Druk op het deksel tot het vastklikt om de lade te sluiten.

⚠ ATTENTIE

- Er mag maximaal 1,5 kg in de lade geplaatst worden.

- Rijd niet als het deksel van de lade open is. De inzittenden kunnen zo verwondingen oplopen als de lading loskomt of wanneer er brusk wordt geremd.

Blikjeshouders

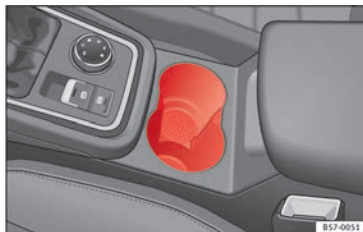

Afb. 148 Middenconsole: bekerhouder aan voorzijde.

Blikjeshouder aan voorzijde

- Plaats blikjes in de houder »» afb. 148. Hierin is plaats voor twee blikjes. In de portierbekleding kunnen ook nog eens grotere kunststof flessen worden geplaatst.

⚠ ATTENTIE

- Geen hete dranken op de klaptafel plaatsen, terwijl de wagen in beweging is. Hete dranken kunnen morsen en brandwonden veroorzaken - gevaar voor ongelukken!

- Geen bekers of kopjes van hard materiaal (bijv. glas of porselein) gebruiken. Bij een ongeval kunnen daardoor verwondingen worden veroorzaakt.

ⓘ VOORZICHTIG

In de blikjeshouder mogen alleen gesloten blikjes worden geplaatst. Anders kan drank worden gemorst, wat tot beschadiging van de wagenuitrusting, zoals bijvoorbeeld de wagenelektronica en de bekleding, kan leiden.

Dashboardkastje



Afb. 149 Dashboardkastje.

Openen/sluiten

- Trek de greep in de richting van de pijl om het dashboardkastje te openen.
- Om hem te sluiten, duwt u de klep naar boven tot deze vastklikt.

In het dashboardkastje bevindt zich de cd-speler, afhankelijk van de uitrusting. In het overeenkomstige instructieboekje wordt uitgelegd hoe deze bediend moet worden.

⚠ ATTENTIE

Het dashboardkastje moet tijdens het rijden altijd gesloten blijven. Anders bestaat er gevaar voor ongelukken.

Overige opbergvakken

U vindt verdere opbergvakken, houders en steunen op de volgende plaatsen in de wagen:

- Aan de bovenzijde van het dashboardkastje in wagens zonder cd-speler. De lading mag niet hoger zijn dan 1,2 kg.
- In de middenconsole onder de middenarmsteun*.
- Kledinghaken aan de portierstijlen »» ⚠.
- Bij de achterplaatsen bevinden zich links en rechts van de zitplaatsen verdere opbergvakken.

⚠ ATTENTIE

- **Let erop dat het zicht naar achteren niet wordt belemmerd doordat er kleding is opgehangen.**

- Aan de kledinghaken mag enkel lichte kleding worden gehangen. In de zakken mogen zich geen zware of scherpe voorwerpen bevinden.
- Geen kleeerhanger gebruiken om kleding op te hangen, omdat anders de werking van de hoofdairbag wordt belemmerd.

Stopcontact



Afb. 150 Middenconsole: 12-volt stopcontact

- Verwijder de dop van het stopcontact in de middenconsole »» **afb. 150.**
- Steker van het elektrische apparaat in de accessoireaansluiting steken.

De 12-volt accessoireaansluiting kan voor elektrische apparaten worden gebruikt. Hierbij mag de vermogensopname via de aansluiting niet hoger zijn dan 120 W. »»

⚠ ATTENTIE

De aansluiting functioneert alleen bij ingeschakeld contact. Onjuist gebruik kan leiden tot ongevallen en zelfs brand. Daarom mag u nooit kinderen alleen achterlaten in de wagen terwijl de sleutel nog op het contact steekt. Gevaar voor verwondingen!

ⓘ VOORZICHTIG

Alleen passende stekers gebruiken om beschadiging aan de stopcontacten te voorkomen.

ⓘ Let op

Bij stilstaande motor en ingeschakelde elektrische apparaten ontlad de accu zich.

Bagage opbergen**Bagageruimte beladen**

Bagage en losliggende voorwerpen moeten veilig in de bagageruimte zijn bevestigd. Niet-bevestigde voorwerpen die in de bagageruimte heen- en weer bewegen, kunnen de rij-eigenschappen van de wagen en daarmee de rijveiligheid beïnvloeden door de verplaatsing van het zwaartepunt.

– De lading gelijkmatig verdelen in de bagageruimte.

– Zware bagage zo ver mogelijk naar voren in de bagageruimte leggen.

– Leg eerst de zware bagage onderin.

– Zware voorwerpen bevestigen aan de aanwezige bevestigingsogen » pag. 160.

⚠ ATTENTIE

• Losliggende lading of andere losliggende voorwerpen in de bagageruimte kunnen ernstig lichamelijk letsel veroorzaken.

• Voorwerpen altijd opbergen in de bagageruimte en deze bevestigen aan de aanwezige bevestigingsogen.

• Spanbanden gebruiken die geschikt zijn voor het bevestigen van zware voorwerpen.

• Losliggende voorwerpen kunnen bij plotse manoeuvres of ongevallen naar voren worden geslingerd en de inzittenden van de wagen of andere verkeersdeelnemers verwonden. Dit verhoogde risico op letsel wordt nog eens extra vergroot als de losse voorwerpen worden geraakt door een airbag die wordt geactiveerd. In een dergelijk geval kunnen de voorwerpen veranderen in projectielen – levensgevaar!

• Let erop dat bij het vervoer van zware voorwerpen de rij-eigenschappen door verplaatsing van het zwaartepunt wijzigen - gevaar voor ongelukken! Pas daarom uw rijstijl en de snelheid aan de omstandigheden aan.

• Overschrijd nooit de toelaatbare asbelastingen en het toelaatbare totaalgewicht van de wagen. Wanneer deze gewichten worden

overschreden, kunnen de rij-eigenschappen van de wagen veranderen en tot ongevallen, lichamelijk letsel en wagenschade leiden.

• Laat uw wagen nooit onbeheerd achter, vooral niet als de achterklep is geopend. Kinderen zouden in de kofferruimte kunnen komen en de klep van binnenuit dichtmaken; ze zijn dan ingesloten en kunnen zonder hulp niet uit de wagen komen – levensgevaar!

• Laat nooit kinderen in en bij de wagen spelen. Sluit en vergrendel zowel de achterklep als alle portieren wanneer u de wagen verlaat. Controleer vóór het vergrendelen van de wagen of er geen personen meer in de wagen zitten.

ⓘ Let op

• Luchtcirculatie in de wagen helpt het beslaan van de ruiten tegen te gaan. De gebruikte lucht wordt afgevoerd door ontluuchtungspleuven in de zijbekleding in de bagageruimte. Zorg ervoor dat de ontluuchtungspleuven niet zijn afgedekt.

• Geschikte spanbanden om lading aan de bevestigingsogen vast te maken, zijn verkrijgbaar bij een automaterialenzaak.

Bagageruimte-afdekking

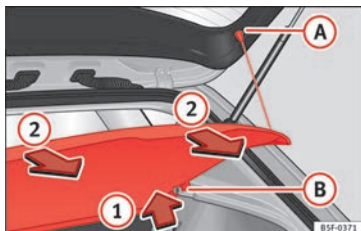

Afb. 151 Geopende achterklep met hoedenplank.

De bagageruimte-afdekking verhindert dat in de bagageruimte kan worden gekeken.

Verwijderen

- Maak de bevestigingskoorden **A** los en hang de hoedenplank uit de steun **B** door de plank naar boven te duwen in de richting van de pijl **1**.

Aanbrengen

- Plaats de hoedenplank horizontaal terug, waarbij de "montagesleuven" ter hoogte van de steunpallen **B** moeten vallen en druk de hoedenplank omlaag totdat deze vastklikt.
- Ophangkoorden in de achterklep haken **A** » » **A**.

⚠ ATTENTIE

- De bagageruimte-afdekking mag in geen geval zonder vast te maken worden ingebouwd - gevaar voor ongelukken!
- De bagageruimte-afdekking is niet bedoeld om er bagage op te leggen. Voorwerpen die op de afdekking zijn neergelegd, brengen alle inzittenden in gevaar als u plotseling moet remmen - gevaar voor ongelukken!

Hoedenplank bewaren

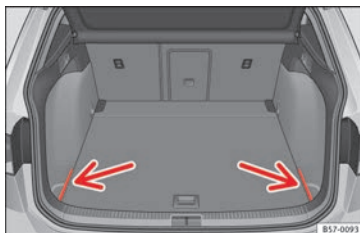

Afb. 152 In de bagageruimte: afdekkingen voor het bewaren van de hoedenplank.



Afb. 153 In de bagageruimte: plaatsen van de hoedenplank.

De hoedenplank kan worden bewaard onder de verstelbare bodem van de bagageruimte.

- Verwijder de afdekkingen links en rechts » » **afb. 152**.
- Zet de hoedenplank vast in de daarvoor bestemde houder » » **afb. 153**.
- De linker- en rechterafdekkingen opnieuw in de oorspronkelijke stand plaatsen.

Luik voor het vervoer van lange voorwerpen*



Afb. 154 In de rugleuning van de achterbank: openen van het luik.

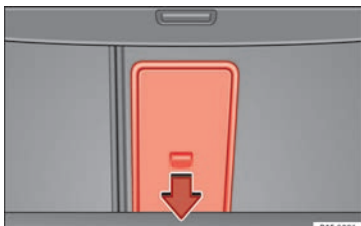

Afb. 155 In de bagageruimte: openen van het luik.

Op de achterbank, achter de arMLEuning in het midden, bevindt zich een luik om lange voorwerpen in de binnenruimte te kunnen vervoeren, zoals bijvoorbeeld ski's.

Om te vermijden de binnenruimte vuil te maken, moeten voorwerpen die vuil zijn worden ingepakt (bijvoorbeeld in een deken) voordat ze via het luik ingevoerd worden.

Met neergeklapte armsteun mag niemand reizen op de middelste zitplaats van de achterbank.

Luik openen

- De middelste armsteun omlaagbrengen.
- Aan de ontgrendelingshendel trekken in pijlrichting en de afdekking van het luik » » **afb. 154** ① volledig naar voren klappen.
- Achterklep openen.
- Lange voorwerpen via de opening vanuit de bagageruimte invoeren.
- De voorwerpen stevig met de veiligheidsgordel bevestigen.
- Achterklep sluiten.

Het luik sluiten

- Dop van de afdekking van het luik omhoogbrengen tot deze vastklikt. Het rode merkteken van aan de zijkant van de bagageruimte mag niet zichtbaar zijn.
- Achterklep sluiten.
- Indien nodig, de middelste armsteun omhoogbrengen.

Let op

Het luik kan ook vanuit de bagageruimte worden geopend. Hiertoe dient de ontgrendelingshendel naar beneden te worden gedrukt in pijlrichting en de afdekking naar voren » » **afb. 155**.

Bevestigingsogen*

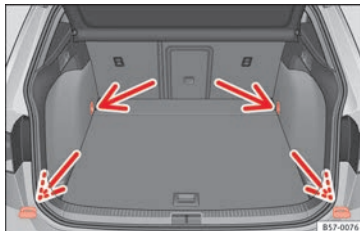

Afb. 156 In de bagageruimte: bevestigingsogen.

Voor en achter in de bagageruimte bevinden zich bevestigingsogen voor het vastmaken van bagage » » **afb. 156**.

Deze voorste bevestigingsogen eerst omhoogklappen om ze te kunnen gebruiken.

⚠ ATTENTIE

Als u niet geschikte of beschadigde bevestigingsbanden of -riemen gebruikt, kunnen deze bij plotseling remmen of een ongeval breken. De voorwerpen kunnen door het interieur worden geslingerd en ernstige of zelfs dodelijke verwondingen veroorzaken.

- Altijd geschikte riemen en banden gebruiken die in een goede staat verkeren.
- De riemen en banden goed stevig aan de bevestigingsogen vastmaken.
- Niet verankerde voorwerpen in de bagageruimte zouden zich zomaar kunnen verplaatsen en het rijgedrag van de wagen kunnen beïnvloeden.
- Kleine en lichte voorwerpen ook bevestigen.
- Nooit de maximale trekbelasting van het bevestigingssoog overschrijden wanneer u voorwerpen vastzet.
- Nooit een kinderzitje aan de bevestigingsogen bevestigen.

i Let op

- De maximale trekbelasting van de bevestigingsogen is 3,5 kN.
- In speciaalzaken kunt u riemen en bevestigingsystemen voor ladingen aanschaffen. SEAT raadt u aan om daarvoor een SEAT-dealer te raadplegen.

- De bevestigingsogen kunnen niet gebruikt worden voor de versies met uitgerust reservewiel.

Haken voor tassen

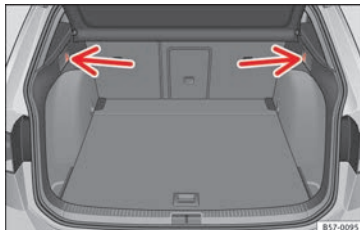

Afb. 157 In de bagageruimte: haken voor tassen.

Op de achterzijde van de bagageruimte, links en rechts, bevinden zich vaste haken om tassen op te hangen »» **afb. 157**.

De haken voor tassen zijn ontworpen om lichte boodschappentassen te bevestigen.

⚠ ATTENTIE

Nooit de haken voor tassen gebruiken als bevestigingsogen. Bij plots remmen of bij een ongeval kunnen de haken breken.

⚠ VOORZICHTIG

Elke haak mag met maximaal 2,5 kg worden belast.

Nettas*

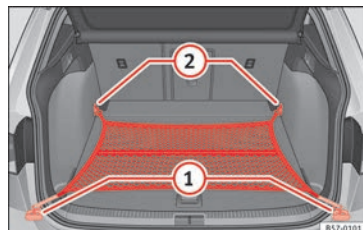

Afb. 158 In de bagageruimte: nettas vastgehaakt ter hoogte van de bodem.

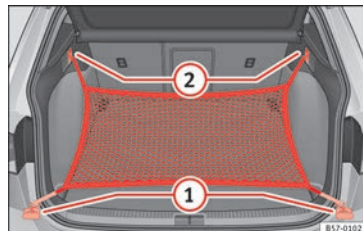

Afb. 159 In de bagageruimte: ringen ① en haken ② voor het vasthaken van de nettas.



De nettas van de bagageruimte verhindert dat lichte bagage zich zou verplaatsen. In de nettas, voorzien van een ritssluiting, kunnen kleine voorwerpen bewaard worden.

De nettas kan in de bagageruimte op verschillende manieren vastgehaakt worden.

Nettas in vloer van bagageruimte vastmaken

- In voorkomend geval de voorste bevestigingsogen » » **afb. 158** ② optillen.
- Haken van het net in de bevestigingsogen ② » » ⚠ hangen. De ritssluiting van de tas moet naar boven gericht zijn.
- Haken van het net in de bevestigingsogen ① hangen.

Nettas bij de laaddrempel vasthaken.

- Korte haken van het net in de bevestigingsogen » » **afb. 159** ① » » ⚠ hangen. De ritssluiting van de tas moet naar boven gericht zijn.
- De banden in de haken voor het hangen van tassen ② bevestigen.

De nettas uitbouwen

De vastgehaakte nettas is gespannen » » ⚠.

- De haken en de banden van de nettas van de bevestigingsogen en van de haken voor het hangen van tassen loshaken.
- De nettas in de bagageruimte bewaren.

⚠ ATTENTIE

De elastische nettas rekken om hem in de bevestigingsogen te haken. Na het vasthaken is hij gespannen. Als de nettas op ongeschikte wijze wordt vast- en losgehaakt, kunnen de haken letsels veroorzaken.

- De haken van het net altijd goed bevestigen zodat ze niet onbedoeld loskomen van het oog bij het vast- en loshaken.
- Bij het vast- en loshaken van de haken, de ogen en het gezicht beschermen om letsels te vermijden in het geval dat de haken onbedoeld zouden loskomen.
- De haken van de nettas altijd in de beschreven volgorde vasthaken. Indien een haak per ongeluk loskomt, neemt het risico op letsels toe.

Verstelbare bodem van de bagageruimte

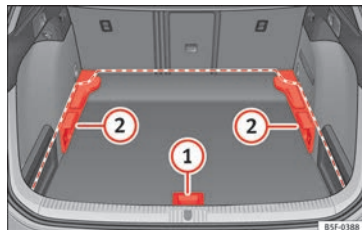

Afb. 160 Variabele bodem van de bagageruimte: standen.

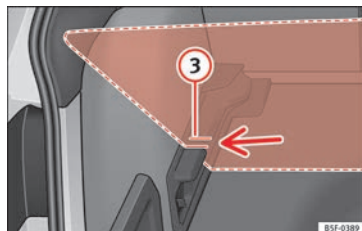

Afb. 161 Variabele bodem van de bagageruimte: schuine gleuven.

Variabele bodem in hoge stand

- De bodem omhoogbrengen met greep » » **afb. 160** ①, hem naar achteren trekken

tot de voorzijde van de bodem de steunen ② volledig overschrijdt.

- De bodem hierover naar voren schuiven tot tegen de aanslag van de rugleuning van de achterbank en vervolgens de bodem omlaagbrengen met greep ①.

Variabele bodem in lage stand

- De bodem omhoogbrengen met greep » **afb. 160** ①, hem naar achteren trekken tot de voorzijde van de bodem de steunen ② volledig overschrijdt.
- Dit voorste deel doen samenvallen met de onderste gleuven van deze steunen en de bodem naar voren schuiven tot tegen de aanslag op de rugleuning van de achterbank en tegelijkertijd de bodem omlaag brengen met greep ①.

Variabele bodem in schuine stand

Met schuine variabele bodem wordt toegang verkregen tot de zone van het reservewiel/afdichtset.

- De bodem omhoogbrengen met greep » **afb. 160** ①, hem naar achteren trekken tot de voorzijde van de bodem de schuine gleuven » **afb. 161** ③ overschrijdt.
- De bodem door deze gleuven halen met behulp van greep ① en duwen tot de voorzijde van de verstelbare bodem plooit en op de bodem steunt.

Verstelbare bodem in stand met naar voren geklaptte stoelen

- De bodem omhoogbrengen met greep » **afb. 160** ① en een beetje naar achteren trekken.
- De bodem naar de naar voren geklaptte achterbank duwen met greep ① door enige druk naar beneden uit te oefenen, zodat het bewegende deel van de bodem op gelijke hoogte komt van de rugleuning van de achterbank.

⚠ ATTENTIE

Bij plots remmen of bij een ongeval kunnen voorwerpen door de binnenruimte geslingerd worden en zware of dodelijke verwondingen veroorzaken.

- De voorwerpen altijd bevestigen, zelfs wanneer de bodem van de bagageruimte correct omhooggebracht is.
- Tussen de achterbank en de bodem van de bagageruimte enkel voorwerpen transporteren die 2/3 van de hoogte van de bodem niet overschrijden.
- Tussen de achterbank en de bodem van de omhooggebrachte bagageruimte mogen enkel voorwerpen worden getransporteerd met een maximumgewicht van ca. 7,5 kg.

ⓘ VOORZICHTIG

- Het maximumgewicht dat de variabele bodem van de bagageruimte in de bovenste stand kan dragen is 150 kg.
- Zorg dat de bagageruimtevloer niet naar beneden valt bij het sluiten en volg precies de geleidingen. De zijbekleding en de bagageruimtevloer zouden anders kunnen worden beschadigd.

ⓘ Let op

SEAT beveelt aan de voorwerpen met banden aan de bevestigingsogen vast te maken.

Dakdragersysteem

Inleiding tot thema

Het dak van de wagen is ontworpen voor een optimale aerodynamica. Daarom kunnen op de watergoot van het dak geen dwarsdragers noch conventionele dakdragers meer worden gemonteerd.

Aangezien de watergoten deel uitmaken van het dak om de luchtweerstand te verminderen, kunnen enkel door SEAT goedgekeurde dwarsdragers en dakdragersystemen worden gebruikt. »

Gevallen waarin de dwarsdragers en het dakdragersysteem moeten worden uitgebouwd

- Wanneer ze niet worden gebruikt.
- Wanneer u de wagen in een wasstraat wilt gaan wassen.
- Wanneer de hoogte van de wagen de toelaatbare doorgangshoogte overschrijdt, bijvoorbeeld in een garage.

⚠ ATTENTIE

Wanneer zware of grote voorwerpen op het dakdragersysteem worden vervoerd, worden de rij-eigenschappen gewijzigd wegens de verplaatsing van het zwaartepunt en de verhoogde luchtweerstand.

- De last altijd bevestigen met geschikte riemen of banden die in een goede staat verkeren.
- Grote, zware, lange of platte ladingen hebben een negatieve invloed op de aerodynamica, het zwaartepunt en het rijgedrag van de wagen.
- Plots remmen en bruske manoeuvres vermijden.
- De snelheid en de rijstijl aanpassen aan het zicht, het weer, het wegdek en het verkeer.

ⓘ VOORZICHTIG

- De dwarsdragers en het dakdragersysteem altijd uitbouwen voordat u door een automatische wasstraat rijdt.

- De hoogte van uw wagen verandert door de montage van de dwarsdragers en het dakdragersysteem en ook door de daarop bevestigde lading. Zorg daarom dat de hoogte van de wagen de maximumhoogte niet overschrijdt voor het rijden door ondergrondse doorgangen of garagepoorten.

- De dwarsdragers, het dakdragersysteem en de hierop bevestigde last mogen niet in contact komen met de dakantenne noch een hindernis vormen in de zone van het verloop van het panoramische schuifdak en van de achterklep.

- Bij het openen van de achterklep, zorgen dat de achterklep de lading niet raakt.

♻ Milieu-aanwijzing

Wanneer de dwarsdragers en een dakdragersysteem ingebouwd zijn, neemt het brandstofverbruik toe wegens de verhoogde luchtweerstand.

De dwarsdragers en het dakdragersysteem bevestigen

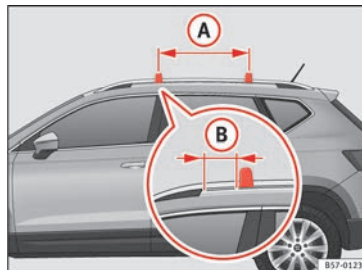

Afb. 162 Bevestigingspunten voor de reling van het dakdragersysteem.

De dwarsbalken vormen de basis voor een aantal bijzondere dakdragersystemen. Uit veiligheidsoverwegingen is het nodig specifieke systemen te gebruiken om bagage, fietsen, surfplanken, ski's en boten te transporteren. Bij de SEAT-specialisten kunnen geschikte accessoires worden aangekocht.

De dwarsdragers en het dakdragersysteem altijd correct bevestigen. Altijd rekening houden met montageaanwijzingen die geleverd worden met de betreffende dwarsdragers en dakdragersysteem.

De dwarsdragers worden ingebouwd op de zijdragers van het dak. De afstand tussen de dwarsstangen » afb. 162 A moet tussen 70

en 90 cm liggen en de afstand tussen de dwarsstangen en de steunen van de zijstangen van het dak **B** moet 15 cm bedragen.

⚠ ATTENTIE

De verkeerde bevestiging en gebruik van de dwarsbalken en het dakdragersysteem kunnen ertoe leiden dat het volledige systeem loskomt van het dak en een ongeval en verwondingen veroorzaakt.

- Neem altijd de montage-instructies van de fabrikant in acht.
- De dwarsdragers en dakdragersystemen alleen gebruiken wanneer deze zich in perfecte staat bevinden en naar behoren bevestigd zijn.
- De dwarsdragers en het dakdragersysteem altijd correct inbouwen.
- De schroefverbindingen en de bevestigingen voor elke rit nakijken en indien nodig na een kort traject aantrekken. Bij lange reizen de schroefverbindingen en bevestigingen in elke pauze nakijken.
- Bijzondere dakdragersystemen voor wielren, ski's, surfplanken e.d. altijd correct inbouwen.
- Geen wijzigingen of reparaties uitvoeren aan de dwarsdragers noch aan het dakdragersysteem.

i Let op

De montageaanwijzingen die geleverd worden met de betreffende dwarsdragers en dak-

dragersysteem aandachtig lezen en altijd in de wagen meenemen.

Dakdragersysteem met lading

De lading kan enkel veilig bevestigd worden indien de dwarsdragers en het dakdragersysteem correct ingebouwd zijn **»** **⚠**.

Maximaal toelaatbare lading op dak

De toelaatbare dakbelasting voor uw wagen bedraagt **75 kg**. Dit getal vloeit voort uit de som van het gewicht van het dakdragersysteem, de dwarsbalken en de op het dak vervoerde lading **»** **⚠**.

Win altijd informatie in over het gewicht van het dakdragersysteem, de dwarsdragers en de te vervoeren lading en weeg ze in voorkomend geval. De maximaal toelaatbare lading op het dak nooit overschrijden.

Bij het gebruik van dwarsdragers en dakdragersystemen met een gering draagvermogen kan de toelaatbare dakbelasting niet worden benut. In dit geval mag het dakdragersysteem alleen tot de gewichtsgrens worden belast die in de montage-instructie is aangegeven.

Last verdelen

De lading gelijkmatig verdelen en op juiste wijze vastmaken **»** **⚠**.

De bevestigingen controleren

Na het monteren van de dwarsdragers en het dakdragersysteem, de schroefverbindingen en de bevestigingen na een kort traject nakijken en daarna regelmatig.

⚠ ATTENTIE

Als de maximaal toelaatbare lading op het dak overschreden wordt, kan dit leiden tot ongevallen en aanzienlijke schade aan de wagen.

- De aangeduide daklading, de op de assen toegestane ladingen noch het maximaal toelaatbare gewicht van de wagen overschrijden.
- Het laadvermogen van de dwarsdragers en van het dakdragersysteem niet overschrijden, zelfs als de maximaal toelaatbare daklading niet bereikt werd.
- Altijd de zwaarste voorwerpen vooraan bevestigen en de lading in het algemeen gelijkmatig verdelen.

⚠ ATTENTIE

Is de lading los of niet correct bevestigd, dan kan ze van het dakdragersysteem vallen en ongevallen en verwondingen veroorzaken.

- Altijd geschikte riemen en banden gebruiken die in een goede staat verkeren.
- De lading correct bevestigen.

Airconditioning

Verwarming, ventilatie en koeling

Inleiding

Lees aandachtig de aanvullende informatie
»  pag. 44

De informatie van de Climatronic weergeven

Op het scherm van de regeleenheid van de Climatronic en het scherm van het af fabriek geïntegreerde Easy Connect-systeem worden de theoretische waarden voor de temperatuurbereiken getoond.

In het Easy Connect-systeem kan de meeteenheid voor de temperatuur worden omgezet.

Interieurluchtfilter

Het stof- en pollenfilter met actief koolpatroon verlaagt de verontreiniging van de lucht die het interieur binnenstroomt.

Het stof- en pollenfilter moet regelmatig worden vervangen om te voorkomen dat de werking van de airconditioning negatief wordt beïnvloed.

Indien het rendement van het filter reeds eerder vermindert omdat de wagen in een sterk verontreinigde omgeving gebruikt wordt,

moet het filter vervangen worden zonder het verstrijken van het voorziene interval af te wachten.

ATTENTIE

Als het zicht door alle ruiten van de wagen niet goed is, neemt het risico op ongevallen met ernstige gevolgen toe.

- Zorg ervoor dat alle ruiten ijs- en sneeuwvrij zijn, en dat ze niet beslagen zijn om goed te kunnen kijken wat er buiten de wagen allemaal gebeurt.
- Het maximale verwarmingsvermogen en de zo snel mogelijke ontwaseming van de ruiten worden verkregen wanneer de motor zijn normale werkingstemperatuur bereikt. Ga alleen rijden als het zicht goed is.
- Zorg er altijd voor dat u het verwarmings- en ventilatiesysteem, de airconditioning en de achterruitverwarming gebruikt om goed te kunnen zien wat er buiten de wagen allemaal gebeurt.
- Laat de luchtcirculatie nooit gedurende een lange periode aan. Wanneer het koelsysteem niet werkt en de circulatiefunctie aan staat, kunnen de ruiten snel beslaan en kan het zicht zo aanzienlijk beperkt worden.
- Schakel de circulatiefunctie uit wanneer u deze niet nodig heeft.

ATTENTIE

Gebruikte lucht verhoogt de vermoeidheid en leidt tot concentratieverlies van de bestuur-

der. Dit kan een ernstig ongeval tot gevolg hebben.

- Schakel de ventilator nooit gedurende langere tijd uit en gebruik de luchtcirculatiefunctie niet gedurende een lange tijd omdat de lucht in de wagen niet ververst wordt.

VOORZICHTIG

- Het interieurluchtfilter moet altijd in een SEAT-garage worden vervangen.
- Als u vermoedt dat de airconditioning defect is, moet u deze onmiddellijk uitzetten. Hierdoor wordt bijkomende schade voorkomen. Laat de wagen door een gespecialiseerde werkplaats nakijken.
- Reparatiwerkzaamheden aan de airconditioning vereisen bijzondere vakkennis en speciaal gereedschap. Geadviseerd wordt om naar de werkplaats van een officiële SEAT dealer te gaan.

Let op

- Als het koelsysteem uitgeschakeld is, wordt de lucht die van buiten wordt aangezogen, niet ontvochtigd. Om te voorkomen dat de ruiten beslaan, adviseert SEAT aan de koeling (compressor) ingeschakeld te laten. Voor het inschakelen toets  indrukken. Het controlelampje in de toets moet gaan branden.
- Het maximale verwarmingsvermogen en de zo snel mogelijke ontwaseming van de ruiten worden verkregen wanneer de motor zijn normale werkingstemperatuur bereikt.

- De luchtinlaat voor de voorruit moet vrij van ijs, sneeuw of bladeren zijn, opdat verwarming en airconditioning optimaal kunnen functioneren en het beslaan van de ruiten wordt voorkomen.

Bedienen met het Easy Connect*-systeem

- ✓ Geldig voor wagens met Media System Touch/Colour.

In het Easy Connect-systeem kunt u ook diverse instellingen doorvoeren voor de Climatronic.

Menu Klimategeling openen

- Druk op de toets **SETUP**.
- **OF:** druk op de toets **MENU** van het Easy Connect-systeem. Gebruik de draaiknop om het menu **Klimategeling** te kiezen en open dit.

Op het aanraakscherm kunnen de huidige instellingen, zoals de temperatuur voor de bestuurders- en bijrijderszijde, de luchtverdeling en de snelheid van de ventilator worden gewijzigd. Met de toets **SYNC** worden de bestuurders- en bijrijderstemperaturen » brochure Media System Touch/Colour, hoofdstuk Klimategeling gesynchroniseerd.

Voor het in- of uitschakelen van een functie of om een submenu te kiezen, moet u op de betreffende functietoets drukken.

Om de informatie over de functies te vergelijken » pag. 115.

Func-tie-toets	Func-tie
UITSCHAKELEN	De climatronic wordt uit- resp. ingeschakeld.
SETUP	Het submenu met de instellingen voor de airconditioning verschijnt. Hierin kunt u de volgende instellingen verrichten: Functietoets Profiel airc : voor het instellen van het ventilatorvermogen in de stand AUTO. U kunt kiezen tussen zacht, middelmatig en krachtig Functietoets Automatische luchtrecirculatie voor het in- en uitschakelen van de automatische luchtrecirculatie » pag. 169. Functietoets Terug om het submenu te verlaten.

Bedienen met het Easy Connect*-systeem

- ✓ Geldig voor wagens met Media System Plus/Nav System.

In het Easy Connect-systeem kunt u ook diverse instellingen doorvoeren voor de Climatronic.



Menu Klimategeling openen

- Druk op de toets **SETUP**.

Bovenaan op het scherm worden de actuele instellingen weergegeven, zoals de ingestelde temperatuur voor de bestuurderszijde en de temperatuur voor de bijrijderszijde. De temperaturen tot +22 °C (+72 °F) worden weergegeven als blauwe pijlen en temperaturen hoger dan +22 °C (+72 °F) als rode pijlen.

Voor het in- of uitschakelen van een functie of om een submenu te kiezen, moet u op de betreffende functietoets drukken.

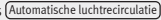
Func-tie-toets	Func-tie
Profiel airc	Voor het instellen van het ventilatorvermogen in de stand AUTO. U kunt kiezen tussen zacht, gemiddeld en krachtig.
OFF	De Climatronic wordt uitgeschakeld.
ON	De Climatronic wordt ingeschakeld. »

Functie-toets	Functie
SETUP	<p>Het submenu met de instellingen voor de airconditioning verschijnt. Hierin kunt u de volgende instellingen verrichten:</p> <p>Functietoets  voor het instellen van het ventilatorvermogen in de stand AUTO. U kunt kiezen tussen zacht, middelmatig en krachtig</p> <p>Functietoets  voor het in- en uitschakelen van de automatische luchtrecirculatie » pag. 169.</p> <p>Functietoets  om het submenu te verlaten.</p>
Automatische hulpverwarming	<p>Het automatisch inschakelen van de extra verwarming voor koude landen activeren/deactiveren (enkel motoren met extra verwarming). Met gedeactiveerde optie kan de verwarming, afhankelijk van de buitentemperatuur, er langer over doen dan normaal om de comforttemperatuur te bereiken.</p>

Gebruiksaanwijzingen voor de airconditioning

Het koelsysteem van het interieur werkt alleen wanneer de motor draait en de ventilator aan staat.

Voor een optimale werking van de airconditioning moeten de ruiten en het panoramaschuifdak gesloten blijven. Wanneer echter het interieur bij een stilstaande wagen door binnenvallende zonnestralen sterk is verwarmd, kan het afkoelen worden versneld door de ruiten en het panoramaschuifdak even te openen.

Climatronic: meeteenheid van de temperatuur op het display van de radio of het navigatiesysteem, al naar gelang af fabriek is gemonteerd, omschakelen

Het omzetten van de temperatuurindicatie van Celsius naar Fahrenheit op het display van de radio resp. het navigatiesysteem is mogelijk via het menu op het instrumentenpaneel »  pag. 30.

Het koelsysteem kan niet worden ingeschakeld

Als het koelsysteem niet kan worden ingeschakeld, kan dit de volgende oorzaken hebben:

- De motor staat uit.
- De ventilator is uitgeschakeld.
- De zekering van de airconditioning is doorgeslagen.

- De buitentemperatuur is lager dan ca. +3°C (+38°F).
- De compressor van de airconditioning is tijdelijk uitgeschakeld omdat de motorkoelvloeistof te veel is opgewarmd.
- Er is sprake van een andere storing aan de wagen. Laat de wagen door een gespecialiseerde werkplaats nakijken.

Bijzonderheden

Wanneer de luchtvochtigheid en de buitentemperatuur hoog zijn, kan **condenswater** door de verdampers van het koelsysteem druppelen en een plas vormen onder de wagen. Dit is normaal en geen teken van lekkage!

Let op

Na het starten van de motor kan het resterende vocht dat zich in de airconditioning opgehoopt heeft, de voorruit bewasemen. Zet de ontwasemingsfunctie aan om de voorruit zo snel mogelijk schoon te maken.

Luchtroosters

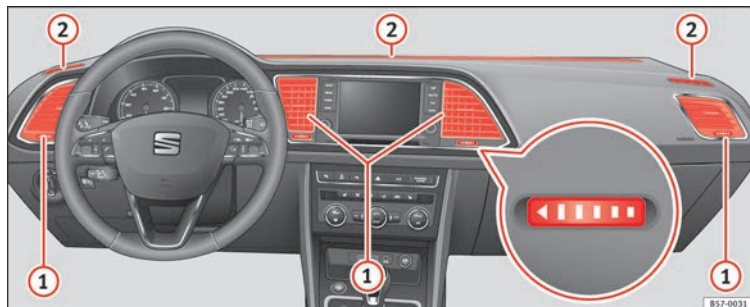

Afb. 163 in het dashboard: luchtroosters.

Luchtroosters

Voor een correcte verwarming, koeling en ventilatie in het interieur van de wagen moeten de luchtroosters »» afb. 163 ① continu geopend zijn.

- Om de luchtroosters te openen en sluiten, draait u het betreffende kartelwiel (inzet) in de gewenste richting. Als het wielje in de stand ► staat, is het luchtrooster gesloten.
- De luchtrichting oriënteren met de hendel van het ventilatierooster.

Er zijn ook luchtroosters die niet versteld kunnen worden; deze zijn te vinden in het dashboard ②, in de beenruimte en achterin de wagen.

Let op

Plaats nooit voedingsmiddelen, medicijnen of andere voorwerpen die gevoelig zijn voor temperaturen voor de luchtroosters, ze kunnen beschadigd of onbruikbaar raken als gevolg van de lucht die uit de luchtroosters stroomt.

Circulatiefunctie

Basisbegrippen

Luchtrecirculatie:



Handmatig ingestelde circulatie

In de circulatiefunctie wordt vermeden dat buitenlucht terechtkomt in het interieur.

Bij zeer hoge buitentemperaturen moet de handmatige instelling van de circulatiefunctie kort geselecteerd worden om het interieur sneller af te koelen.

Uit veiligheidsoverwegingen wordt de luchtrecirculatie uitgeschakeld zodra op knop **MAX** wordt gedrukt of de luchtverdeelknop op wordt gezet.

Handmatige circulatiefunctie in- en uitschakelen

Inschakelen: druk op de knop tot het controlelampje gaat branden. »»

Uitschakelen: druk op de knop  tot het controlelampje uitgaat.

Werking van de automatische circulatiefunctie (menu van de klimaatregeling)

Als de automatische circulatiefunctie is geactiveerd, wordt verse lucht toegelaten tot het interieur van de wagen. Wanneer het systeem een verhoogde concentratie aan schadelijke stoffen in de buitenlucht vaststelt, wordt de circulatiefunctie automatisch ingeschakeld. Wanneer het verontreinigingsniveau opnieuw een normaal peil bereikt, wordt de circulatiefunctie uitgeschakeld.

Het systeem is niet in staat om onaangename geuren op te sporen.

De circulatiefunctie wordt **niet** automatisch ingeschakeld in uitvoeringen zonder vochtsensor en in geval van de volgende buitenomstandigheden:

- De buitentemperatuur is lager dan +3°C (+38°F).
- Het koelsysteem is uitgeschakeld en de omgevingstemperatuur is lager dan +10°C (+50°F).
- Het koelsysteem is uitgeschakeld, de omgevingstemperatuur is lager dan +15°C (+59°F) en de ruitenwisser is ingeschakeld.

Het in- en uitschakelen van de automatische luchtrecirculatie is mogelijk in het menu van de klimaatregeling, onder Configuratie.

ATTENTIE

Veiligheidsaanwijzingen »  in Inleiding op pag. 166 in acht nemen.

- Wanneer het koelsysteem niet werkt en de circulatiefunctie aanstaat, kunnen de ruiten snel aandampen en kan het zicht zo aanzienlijk beperkt worden.
- Schakel de circulatiefunctie uit wanneer u deze niet nodig heeft.

VOORZICHTIG

In wagens met airconditioning wordt aanbevolen niet te roken wanneer de circulatiefunctie is ingeschakeld. De aangezogen rook kan neerslaan op de verdamper van het koelsysteem en op het actieve koolpatroon van het stof- en pollenfilter, wat leidt tot een permanente onaangename geur.

Let op

Climatronic: wanneer de ruitenwisser werkt, wordt bij het achteruit schakelen de circulatiefunctie ingeschakeld om te vermijden dat de uitlaatgassen of onaangename geuren het interieur binnenkomen.

Interieurvoorverwarming (extra verwarming)*

Inleiding tot thema

De interieurvoorverwarming werkt met brandstof uit de tank van de auto en kan tijdens het rijden of bij stilstand worden gebruikt.

De interieurvoorverwarming kan worden ingeschakeld met de snelverwarmer van het aircobedieningselement, met de radiografische afstandsbediening of door vooraf een uur van vertrek te programmeren in het menu van het infotainmentsysteem.

In de winter kunt u met ingeschakelde interieurvoorverwarming de voorruit ontwasemen en vrij maken van ijs en sneeuw (indien het gaat om een dunne laag) voordat u begint te rijden.

Indien de buitentemperatuur zeer hoog is, kan het interieur worden geventileerd met stilstaande motor dankzij de interieurvoorverwarming.

ATTENTIE

Het inslikken van een 20 mm grote batterij of andere knoopcel kan op zeer korte termijn levensgevaarlijke letsels veroorzaken.

- Houd de radiografische afstandsbediening, sleutelhangers op batterijen, vervangende batterijen, knooppellen en andere batterijen

groter dan 20 mm steeds buiten het bereik van kinderen.

- Indien u vermoedt dat iemand mogelijk een batterij heeft ingeslikt, raadpleeg dan onmiddellijk een arts.

ATTENTIE

De gassen van de interieurvoorverwarming bevatten koolmonoxide, een giftige, kleur- en geurloze substantie. Koolmonoxide kan tot bewusteloosheid leiden en dodelijk zijn.

- Schakel de interieurvoorverwarming nooit in en laat ze ook niet aan staan in gesloten ruimtes of plaatsen zonder ventilatie.
- Programmeer de interieurvoorverwarming nooit zo dat ze ingeschakeld wordt en functioneert in een gesloten ruimte of plaats zonder ventilatie.

ATTENTIE

De onderdelen van de interieurvoorverwarming worden zeer warm en kunnen brand veroorzaken.

- Parkeer de auto zo dat geen enkel onderdeel van het uitlaatsysteem in contact komt met licht ontvlambare materialen onder de auto, zoals bijvoorbeeld droog gras.

VOORZICHTIG

Zet nooit voedingsmiddelen, medicijnen of andere voorwerpen die gevoelig zijn voor koude of warmte vóór de luchtroosters. De

lucht die uit de roosters komt kan voedingsmiddelen, medicijnen of gevoelige voorwerpen aantasten of onbruikbaar maken.

Let op

Nadat u de motor hebt gestart met volledig lege of recent vervangen accu van 12 volt, of na een noodstart, kunnen een aantal instellingen van het systeem (zoals de tijd, datum, gepersonaliseerde comfortinstellingen en programmeringen) slecht afgesteld of gewist zijn. Controleer en corrigeer die instellingen nadat de accu voldoende is opgeladen.

De interieurvoorverwarming in- en uitschakelen

Inschakelen van de interieurvoorverwarming:



Handmatig met de snelverwarmer van het aircobedieningselement. Het controlelampje in de toets gaat branden » pag. 166.



Handmatig met de radiografische afstandsbediening » pag. 172.

Automatisch met programmering en activering van een uur van vertrek » pag. 173.

Uitschakelen van de interieurvoorverwarming:



Handmatig met de snelverwarmer van het aircobedieningselement. Het controlelampje in de toets gaat uit » pag. 166.

Uitschakelen van de interieurvoorverwarming:

OFF Handmatig met de radiografische afstandsbediening » pag. 172.

Automatisch nadat het geprogrammeerde vertrekur is bereikt of na afloop van de geprogrammeerde werkingstijd » pag. 173.

Automatisch wanneer het controlelampje (brandstofmeter) gaat branden » pag. 295.

Automatisch wanneer de lading van de accu van 12 volt overmatig afneemt » pag. 307.

Bijzonderheden

Na het uitschakelen blijft de interieurvoorverwarming nog korte tijd werken om de brandstof die in het systeem is overgebleven te verbranden en de uitlaatgassen naar de buitenlucht te brengen.

Radiografische afstandsbediening



Afb. 164 Interieurvoorverwarming: radiografische afstandsbediening.

afb. 164	Betekenis
	Interieurvoorverwarming inschakelen
OFF	Interieurvoorverwarming uitschakelen
1	Controlelampje

Indien de toetsen van de afstandsbediening onnodig worden ingedrukt, kan de interieurvoorverwarming onbedoeld worden ingeschakeld, zelfs wanneer men zich buiten de actieradius bevindt of wanneer het controlelampje knippert.

Controlelampje op de radiografische afstandsbediening

Wanneer de toetsen worden ingedrukt, verstrekt de afstandsbediening verschillende soorten informatie aan de gebruiker:

Controlelampje 1	Betekenis
Het lampje brandt 2 seconden groen.	De interieurvoorverwarming werd ingeschakeld met de toets 1 .
Het lampje brandt 2 seconden rood.	De interieurvoorverwarming werd uitgeschakeld met de toets OFF .
Knippert traag gedurende ca. 2 seconden groen (ca. 4 maal per seconde).	Er is geen inschakelsignaal ontvangen ^{a)} .
Knippert snel gedurende ca. 2 seconden groen (ca. 10 maal per seconde).	De interieurvoorverwarming is geblokkeerd. Mogelijke oorzaken: de brandstoftank is bijna leeg, de spanning van de accu van 12 volt is zeer laag of er is een storing.
Knippert ca. 2 seconden rood (ca. 4 maal per seconde).	Er is geen uitschakelsignaal ontvangen ^{a)} .
Het lampje brandt 2 seconden oranje, daarna groen of rood.	De batterij van de afstandsbediening is bijna leeg. Het inschakel- of uitschakelsignaal werd echter ontvangen.

Controlelampje ①	Betekenis
Het lampje brandt 2 seconden oranje, daarna knippert het groen of rood.	De batterij van de afstandsbediening is bijna leeg. Het inschakel- of uitschakelsignaal werd niet ontvangen.
Knippert ca. 5 seconden oranje.	De batterij van de afstandsbediening is leeg. Het inschakel- of uitschakelsignaal werd niet ontvangen.

a) De radiografische afstandsbediening bevindt zich buiten de actieradius. In dit geval moet de afstand tot de auto verminderd worden en opnieuw op de betreffende toets worden gedrukt.

De batterij van de radiografische afstandsbediening vervangen

Indien bij het indrukken van de toetsen het controlelampje van de afstandsbediening ① ongeveer 5 seconden oranje knippert of niet gaat branden, moet de batterij vervangen worden.

De batterij bevindt zich aan de achterzijde van de afstandsbediening, achter een deksel.

- Om het deksel te openen, tilt u het voorzichtig op aan de onderzijde en schuift u het naar onderen.
- Haal de batterij weg.
- Plaats een nieuwe batterij. Let daarbij op de polariteit en gebruik batterijen van hetzelfde type » ①.

- Zet het deksel terug door de nokken van de bovenzijde te plaatsen en op de onderzijde te duwen.

Bereik

De ontvanger zit in het interieur van de wagen. De maximale actieradius van de afstandsbediening bedraagt enkele honderden meter met nieuwe batterij. Door obstakels tussen de afstandsbediening en de auto, slechte weersomstandigheden en leeg raken de batterij kan het bereik aanzienlijk minder worden.

ⓘ VOORZICHTIG

- De radiografische afstandsbediening bevat elektronische onderdelen. Vermijd daarom vocht, stoten of direct zonlicht.
- Het gebruik van ongeschikte batterijen kan de radiografische afstandsbediening beschadigen. Vervang daarom de lege batterij altijd door een nieuwe van dezelfde intensiteit en afmetingen, en met dezelfde kenmerken.

☼ Milieu-aanwijzing

- Lever de gebruikte batterijen met het oog op milieubescherming in bij geschikte inzamelpunten.
- De batterij van de afstandsbediening kan perchloraat bevatten. Neem de wettelijke bepalingen voor verwijdering in acht.

- **Zorg ervoor dat de afstandsbediening niet per ongeluk bediend kan worden, zodat de interieurvoorverwarming niet ongewenst kan worden ingeschakeld.**

Interieurvoorverwarming programmeren

Vóór het programmeren controleert u of de datum en tijd juist zijn ingesteld in de auto » » ⚠.

De interieurvoorverwarming wordt geprogrammeerd in het menu **Interieurvoorverwarming** van het infotainmentsysteem.

Het menu Interieurvoorverwarming openen

- Druk op de toets **MENU** van het bedieningspaneel van de Climatronic.
- Op de functietoets **⏏** drukken.

Funcietoets: functie

Uitsch.: de interieurvoorverwarming wordt meteen uitgeschakeld.

Verwarmen, **Ventileren**: wordt ingesteld indien bij inschakeling van de interieurvoorverwarming het interieur verwarmd of geventileerd moet worden. Door te drukken op de functietoets **⏏** kan de gewenste modus worden geselecteerd.

Functietoets: functie

(Instellen): het menu **Interieurvoorverwarming** wordt geopend.

(Vertrekuur 1), **(Vertrekuur 2)**, **(Vertrekuur 3)**: er kunnen drie verschillende vertrektijden (uu.mm) worden geprogrammeerd. Indien de interieurvoorverwarming enkel op een bepaalde dag van de week moet worden ingeschakeld, kan ook dezelfde vertrektijd worden geselecteerd.

(Duur): de duur bepaalt de werkingstijd van de interieurvoorverwarming wanneer ze wordt ingeschakeld met de snelverwarmtoets **III** van het airco-bedieningselement. Tevens wordt de duur gebruikt om het vertrekuur te berekenen bij handmatig geregelde airconditioning. Dit kan worden ingesteld tussen 10 en 60 minuten in stappen van 10 minuten.

 Er wordt teruggekeerd naar het hoofdmenu.

Het geprogrammeerde vertrekuur bepaalt het moment waarop de ingestelde temperatuur ongeveer bereikt moet zijn in de auto. Het begin van de werking van de verwarming wordt automatisch vastgesteld naargelang de buitentemperatuur.

De programmering controleren

Wanneer een vertrekuur actief is, gaat bij uitschakeling van het contact het controlelampje van de snelverwarmtoets **III** branden gedurende ca. 10 seconden.

⚠ ATTENTIE

Programmeer de interieurvoorverwarming nooit zo dat ze ingeschakeld wordt en functioneert in een gesloten ruimte of plaats zonder ventilatie. De gassen van de interieurvoorverwarming bevatten koolmonoxide, een giftige, kleur- en geurloze substantie. Koolmonoxide kan tot bewusteloosheid leiden en dodelijk zijn.

Gebruiksaanwijzingen

Het uitlaatsysteem van de interieurvoorverwarming zit onder de auto en mag niet bedekt zijn door sneeuw, modder of andere materialen. De uitlaatgassen moeten vrij kunnen ontsnappen. De uitlaatgassen die ontstaan wanneer de interieurvoorverwarming werkt, worden afgevoerd via een uitlaatpijp, die aan de onderzijde van de wagen is aangebracht.

Bij de verwarming van het interieur, wordt de warme lucht eerst naar de voorruit geleid, afhankelijk van de omgevingstemperatuur, en daarna naar de rest van het interieur via de luchtroosters. Door de roosters te verstellen, bijv. naar de zijruiten, kan de luchtverdeling worden beïnvloed.

Gevallen waarin de interieurvoorverwarming niet wordt ingeschakeld

- De interieurvoorverwarming heeft ongeveer evenveel energie nodig als het dimlicht. In-

dien de laadtoestand van de accu van 12 volt sterk afneemt, wordt de interieurvoorverwarming automatisch uitgeschakeld en kan ze niet meer aangezet worden. Zo voorkomt u problemen bij het starten van de motor.

- De verwarming moet geactiveerd worden telkens u ze in werking wenst te stellen. Ook het vertrekuur moet telkens opnieuw worden geactiveerd.
- Het controlelampje  (brandstofmeter) gaat branden.

 Let op

- **Wanneer de interieurvoorverwarming is ingeschakeld, zijn geluiden te horen wegens de werking ervan.**
- **Wanneer de luchtvochtigheid buiten hoog is en de omgevingstemperatuur laag, is het mogelijk dat het verwarmings- en ventilatiesysteem condenswater afkomstig van de werkende interieurvoorverwarming verdampt. In dat geval kan damp uit de onderzijde van de auto komen. Dit betekent niet dat er een storing is.**
- **Als de auto naar één kant overhelt, bijv. bij het parkeren op een helling, kan de werking van de interieurvoorverwarming beperkt worden bij een laag brandstofpeil (juist boven het reservegebied).**
- **Als de interieurvoorverwarming gedurende een langere periode meermaals wordt gebruikt, wordt de accu van 12 volt ontladen. Om de accu weer te laten opladen, rijdt u af**

en toe een aantal kilometer met de auto. Ter oriëntatie: rijd ongeveer even lang als de tijd dat de verwarming ingeschakeld was.

- Bij temperaturen onder +5 °C (+41 °F) kan de interieurvoorverwarming automatisch ingeschakeld worden bij het aanzetten van de motor. De interieurvoorverwarming wordt dan na een tijdje weer uitgeschakeld.

Rijden

Knop voor het starten en afzetten van de motor

Contact inschakelen en motor starten met de sleutel

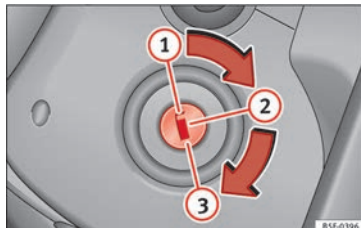

Afb. 165 Standen van de contactsleutel.

Lees aandachtig de aanvullende informatie

» pag. 24

Bij dieselwagens kan het voorkomen dat de motor bij lagere temperaturen iets vertraagd start. Daarom moet u het koppelingspedaal (schakelbak) resp. rempedaal (automatische transmissie) ingetrapt houden totdat de motor aanslaat. Tijdens het voorgloeien brandt het controlelampje .

De voorgloetijd hangt af van de koelvloeistoftemperatuur en de omgevingstempera-

tuur. Als de motor al op bedrijfstemperatuur is of als de omgevingstemperatuur boven +8°C ligt, gaat het controlelampje ca. één seconde branden. Dat betekent dat de motor onmiddellijk start.

Als de motor niet direct start, onderbreek dan het startproces en probeer opnieuw om de motor te starten na ca. 30 sec. Om de motor opnieuw te starten moet u de contactsleutel weer in stand brengen.

Start/stop-systeem*

Zodra u stopt en het start/stop-systeem* de motor afzet, blijft het contact ingeschakeld.

Automatische versnellingsbak: zorg ervoor dat het contact is uitgeschakeld en de keuzehendel in de stand **P** staat voordat u de wagen verlaat.

Aanwijzingen voor de bestuurder op het display van het instrumentenpaneel

Trap het koppelingspedaal in

Deze aanwijzing verschijnt, als de bestuurder bij wagens met schakelbak bij het starten van de motor het koppelingspedaal niet intrapt. De motor kan alleen worden gestart als het koppelingspedaal wordt ingetrapt. »

Trap het rempedaal in.

Deze aanwijzing verschijnt, als de bestuurder bij wagens met schakelbak bij het starten van de motor het rempedaal niet intrapt.

Kies N resp. P

Deze aanwijzing verschijnt bij het starten of stoppen van de motor als de keuzehendel van de automatische versnellingsbak niet in stand **P** of **N** staat. De motor kan enkel in die standen gestart of gestopt worden.

In stand P schakelen; de wagen kan zich verplaatsen; de portieren kunnen uitsluitend worden vergrendeld in stand P

Deze aanwijzing voor de bestuurder verschijnt om veiligheidsredenen samen met een waarschuwingssignaal, als de keuzehendel van de automatische versnellingsbak na het stoppen van de motor niet in stand **P** staat. Zet de keuzehendel in stand **P** om te voorkomen dat de wagen weglot.

Versnelling: keuzehendel in rijstand!

Deze aanwijzing voor de bestuurder verschijnt als bij het openen van het portier aan bestuurderszijde de keuzehendel niet in de stand **P** staat. Bovendien hoort u een zoe-mer. Zet de keuzehendel in stand **P** om te voorkomen dat de wagen weglot.

Contact aan

De aanwijzing voor de bestuurder wordt gegeven, samen met een signaal van een zoe-mer, als het portier aan bestuurderszijde wordt geopend terwijl het contact is ingeschakeld.

⚠ ATTENTIE

- Motor nooit in afgesloten ruimtes laten draaien - gevaar voor vergiftiging!

ⓘ VOORZICHTIG

Hoge toerentallen, volgas en zware motorbelasting voorkomen, zolang de motor zijn bedrijfstemperatuur nog niet heeft bereikt - gevaar voor schade aan de motor!

♻ Milieu-aanwijzing

Laat de motor niet met stationair toerental warmdraaien. Direct weggrijden. Hierdoor voorkomt u onnodige uitstoot van schadelijke stoffen.

ℹ Let op

- Terwijl u de contactsleutel in stand **②** draait, draait u tegelijk het stuurwiel naar beide zijden om de stuurblokkering te ontgrendelen.
- Na het starten van een koude motor kan er korte tijd meer motorgeluid te horen zijn, omdat in de hydraulische klepspelingscompensatie eerst oliedruk moet worden opge-

bouwd. Dit is normaal en geen reden om u zorgen te maken.

- Als de accu van de wagen is ontkoppeld en weer is aangesloten, moet u de sleutel ca. 5 sec. in stand **①** houden voordat u start.
- Wagens met automatische versnellingsbak: als het contact is uitgeschakeld, kunt u de sleutel alleen uit het contact trekken als de keuzehendel in stand "P" (parkeervergrendeling) staat. Vervolgens blijft de keuzehendel geblokkeerd.

Motor afzetten met sleutel**Motor afzetten**

- De wagen tot stilstand brengen.
- Contactsleutel in stand **①** » **afb. 165** draaien.

Stuurwiel blokkeren

Bij wagens met automatische versnellingsbak kan de sleutel alleen uit het contactslot getrokken worden als de keuzehendel in de stand **P** staat.

- Draai de contactsleutel in stand **①** » **afb. 165** » **△**.
- Draai het stuurwiel en luister of dit vergrendelt.

Een geblokkeerd stuurwiel maakt diefstal moeilijker.

⚠ ATTENTIE

- **Nooit de motor afzetten voordat de wagen volledig tot stilstand is gekomen.** De werking van de rembekrachtiging en de stuurbekrachtiging zijn dan niet meer volledig gegarandeerd. U moet dan meer kracht leveren om het stuurwiel te verdraaien of om te remmen. Omdat de wagen dus niet zo remt en stuurt als u gewend bent, kan dit tot ongevallen en ernstige verwondingen leiden.
- **Trek nooit de sleutel uit het contactslot zolang de wagen in beweging is.** Het stuurslot zou de stuurinrichting kunnen blokkeren en u bent dan niet meer in staat het stuurwiel te draaien - gevaar op ongelukken!
- **Neem altijd de sleutel mee wanneer u de wagen verlaat.** Dit is vooral van belang indien kinderen in de wagen blijven, want deze zouden de motor kunnen starten of elektrische uitrustingen (bijv. elektrische ruitbediening) kunnen bedienen - gevaar voor ongelukken!

ⓘ VOORZICHTIG

Nadat de motor langere tijd zwaar is belast, ontstaat warmte-ophoping in de motorruimte als de motor is uitgezet – gevaar voor schade aan de motor! Daarom de motor nog ca. 2 minuten stationair laten draaien voordat u deze uitzet.

ⓘ Let op

Nadat de motor is uitgezet, kan de koelluchtventilator - ook bij uitgeschakeld contact -

nog maximaal tien minuten blijven draaien. Het is ook mogelijk dat deze opnieuw inschakelt wanneer de koelvloeistoftemperatuur stijgt als gevolg van de opgehoopte warmte onder de motorruimte of dat deze warmer wordt als gevolg van een langdurige blootstelling aan zonnestraling.

Startknop*

Afb. 166 Onder in de middenconsole: startknop.

De motor van de auto kan in werking gesteld worden met een startknop (Press & Drive). Daarvoor moet er een passende autosleutel in het interieur zijn aan de stoelen vooraan of achteraan.

In auto's met Keyless Access-systeem » pag. 119 kan de motor ook worden gestart als de sleutel zich in de bagageruimte bevindt.

Door het bestuurdersportier te openen **wanneer u de auto verlaat**, wordt de stuurkolom elektronisch vergrendeld als het contact is uitgeschakeld.

Het contact handmatig in- of uitschakelen

Druk de startknop één keer kort in zonder daarbij het koppelings- of rempedaal in te trappen » ⚠.

Zowel in wagens met schakelbak als met automatische versnellingsbak knippert de tekst van de startknop (START ENGINE STOP) zoals een kloppend hart wanneer het systeem gereed is voor het in- en uitschakelen van het contact.

Automatisch uitschakelen van het contact

Als de bestuurder zich van de auto verwijdt met de autosleutel bij zich terwijl het contact nog is ingeschakeld, wordt het contact na enige tijd automatisch uitgeschakeld. Indien op dat moment het dimlicht brandde, zal het stadslicht blijven branden gedurende ca. 30 minuten. Het stadslicht kan worden uitgezet door de auto te blokkeren » pag. 119 of handmatig » pag. 139.

Noodstopfunctie

Als er in de wagen geen passende sleutel herkend wordt, zult u een noodstop moeten uitvoeren. Op het display van het instrumentenpaneel verschijnt er dan een »

waarschuwingstekst. Dit kan bijvoorbeeld het geval zijn wanneer de batterij van de autosleutel bijna of helemaal leeg is:

- Houd de autosleutel direct na het indrukken van de startknop altijd bij de stuurkolom.
- Het contact wordt automatisch ingeschakeld en zo nodig slaat de motor aan.

Nooduitschakeling

Als de motor niet stopt door de startknop kort in te drukken, dan moet een nooduitschakeling worden uitgevoerd:

- Druk binnen 3 seconden de startknop twee keer in of druk de startknop eenmaal in gedurende meer dan 1 seconde **»** .
- De motor gaat automatisch uit.

Functie om de motor weer te starten

Als er eenmaal de motor uitgezet is geen passende sleutel in de wagen aangetroffen wordt, kan de motor pas na 5 seconden weer gestart worden. Op het display van het instrumentenpaneel wordt een waarschuwing hieromtrent weergegeven.

Na die vijf seconden kan de motor niet meer zonder een passende sleutel in de wagen gestart worden.

Automatisch uitschakelen van het contact in wagens met Start-Stop

Het contact van de wagen wordt automatisch uitgeschakeld wanneer de wagen stilstaat en het automatisch afzetten van de motor actief is indien:

- de veiligheidsgordel van de bestuurder niet is vastgegespt,
- de bestuurder geen enkel pedaal intrapt,
- het bestuurdersportier geopend wordt.

Indien na het automatisch uitschakelen van het contact het dimlicht  brandt, blijft het stadslicht branden gedurende ca. 30 minuten (indien de accu voldoende lading heeft). Als de bestuurder de wagen vergrendelt of het licht handmatig uitschakelt, gaat het stadslicht uit.

ATTENTIE

Iedere onbedoelde beweging van de wagen kan ernstig letsel tot gevolg hebben.

- Trap na het inschakelen van het contact *niet* op het rem- of koppelpedaal omdat anders de motor meteen gestart kan worden.

ATTENTIE

Nalatig of onachtzaam gebruik van de autosleutels kan leiden tot ernstige verwondingen en ongevallen.

- Laat wanneer u het voertuig verlaat nooit de autosleutel in de wagen achter. Anders kunnen kinderen of onbevoegden de portieren en de achterklep vergrendelen, de motor starten of het contact inschakelen en op die manier systemen zoals de elektrische ruitbediening gebruiken.

Let op

- Voordat u de wagen verlaat, moet u het contact altijd handmatig uitschakelen en eventueel rekening houden met de aanwijzingen op het scherm van het instrumentenpaneel.
- Als de wagen lange tijd blijft stilstaan met ingeschakeld contact, kan de accu leeg raken en kan de motor mogelijk niet meer gestart worden.
- Voor wagens met dieselmotor kan het even duren voordat de motor aanslaat als hij moet voorverwarmen.
- Als u tijdens de STOP-fase drukt op de drukknop **START ENGINE STOP**, wordt het contact uitgeschakeld en knippert de knop.
- Als de aanwijzing verschijnt op het scherm van het instrumentenpaneel "Start-stopsysteem uitgeschakeld: motor handmatig starten", zal de drukknop **START ENGINE STOP** knipperen.

Motor starten

✓ Geldig voor wagens: met Keyless Access

Stap	Motor in werking stellen met de startknop » pag. 177 (Press & Drive).
1.	Trap het rempedaal in en houd het ingedrukt tot stap 5 uitgevoerd is.
1a.	Bij wagens met handgeschakelde versnellingsbak: trap het koppelpedaal volledig in en houd het ingetrap tot dat de motor aanslaat.
2.	Zet de versnellingshendel in neutrale stand of zet de keuzehendel in stand P of N .
3.	Druk de startknop » afb. 166 kort in zonder het gaspedaal in te trappen. Om de motor te kunnen starten moet er een passende sleutel in de wagen aanwezig zijn. Na het starten van de motor blijft het licht van de drukknop (START ENGINE STOP) permanent branden om aan te geven dat de motor gestart is.
4.	Indien de motor niet begint te draaien, onderbreekt u de poging en herhaalt u het na ongeveer 1 minuut. Voer indien nodig een noodstop uit » pag. 177.
5.	Schakel de elektronische parkeerrem uit wanneer u met de wagen wilt gaan rijden » pag. 180.

⚠ ATTENTIE

Verlaat de wagen nooit terwijl de motor draait, vooral wanneer een versnelling of

rijstand is ingeschakeld. De wagen kan plots in beweging komen of er kan iets onverwachts gebeuren, met schade, brand of ernstige letsels tot gevolg.

⚠ ATTENTIE

Sprays voor koud starten kunnen ontploffen of een plotselinge toerentalverhoging van de motor veroorzaken.

- Gebruik nooit sprays voor koud starten.

ⓘ VOORZICHTIG

• De startmotor of motor kan beschadigd raken indien u tijdens het rijden probeert de motor te starten of de motor meteen na het uitzetten opnieuw in werking stelt.

- Als de motor koud is, vermijdt u hoge toerentallen, hoge belasting en plotse versnellingen.
- Start de motor niet terwijl de wagen wordt geduwd of gesleept. Onverbrande benzine zou in de katalysator kunnen komen en deze beschadigen.

ⓘ Let op

- Wacht niet tot de motor warm is bij stilstaande wagen; als u een goed zicht hebt door de ruiten, begin dan onmiddellijk te rijden. Hierdoor bereikt de motor sneller zijn bedrijfstemperatuur en is de uitstoot van schadelijke gassen lager.

• Bij het starten van de motor worden de belangrijkste stroomverbruikers tijdelijk uitgeschakeld.

• Bij het koud starten van de motor kan het geluid kort toenemen. Dit is normaal en geen reden om u zorgen te maken.

• Wanneer de buitentemperatuur lager is dan +5°C (+41°F), kan er zich bij een dieselmotor rook vormen onder de wagen als de koelvloeistofverwarmer met werking op brandstof is ingeschakeld.

Motor afzetten

✓ Geldig voor wagens: met Keyless Access

Stap	Motor uitzetten met de startknop » pag. 177.
1.	De wagen volledig stilzetten » ⚠.
2.	Rempedaal intrappen en ingetrap houden tot de wagen tot stilstand is gekomen 4.
3.	Indien uw wagen beschikt over automatische versnellingsbak, plaatst u de keuzehendel in stand P .
4.	Schakel de elektronisch parkeerrem in » pag. 180.
5.	Druk de startknop kort in » afb. 166 . De knop (START ENGINE STOP) knippert opnieuw. Als de motor niet stopt, voer dan een nooduitschakeling uit » pag. 178.

Stap	Motor uitzetten met de startknop » pag. 177.
6.	Schakel in geval van een handgeschakelde versnellingsbak de 1e versnelling of de achteruitversnelling in.

⚠ ATTENTIE

Zet de motor nooit uit terwijl de wagen in beweging is. Dit kan leiden tot verlies van controle over de wagen, ongeval en ernstige letsels.

- De airbags en gordelspanners zijn buiten werking als het contact is uitgeschakeld.
- De rembrekrichter werkt niet bij uitgeschakelde motor. Daarom moet u bij uitgeschakelde motor het rempedaal krachtiger intrappen om de wagen tot stilstand te brengen.
- De stuurbevestiging werkt niet bij uitgeschakelde motor. Wanneer de motor is afgezet, heeft u meer kracht nodig om te sturen.
- Als het contact wordt uitgeschakeld, kan de stuurkolomvergrendeling geactiveerd worden waardoor u geen controle meer hebt over de wagen.

ⓘ VOORZICHTIG

Als de motor veel belast wordt gedurende langere tijd, kan hij na het uitschakelen oververhit raken. Om motorschade te vermijden, laat u hem na het uitzetten stationair draaien gedurende ca. 2 minuten in neutrale stand.

ⓘ Let op

Na het uitzetten van de motor kan de koelluchtventilator nog enkele minuten blijven werken in de motorruimte, zelfs met uitgeschakeld contact. De koelluchtventilator gaat automatisch uit.

Funcctie "My Beat"

Voor wagens met comfortsleutel is er de functie "My Beat". Deze functie biedt een bijkomende indicatie van het startsysteem van de wagen.

Bij toegang tot de wagen, bijv. door het openen van de portieren met de afstandsbediening, knippert de knop **(START ENGINE STOP)** om te wijzen op de overeenkomstige toets van het startsysteem.

Bij het in-/uitschakelen van het contact gaat het licht van de knop **(START ENGINE STOP)** knipperen. Bij uitgeschakeld contact stopt de knop **(START ENGINE STOP)** na enkele seconden met knipperen en gaat hij uit.

Wanneer de motor is gestart, blijft het licht van de knop **(START ENGINE STOP)** vast branden om aan te geven dat de motor draait. Wordt de motor stopgezet met de knop **(START ENGINE STOP)**, dan gaat die opnieuw knipperen.

In wagens met start-stopsysteem biedt de functie "My Beat" ook bijkomende informatie:

- Wanneer de motor wordt afgezet tijdens de Stop-fase, blijft het licht van de toets **(START ENGINE STOP)** vast branden, want hoewel de motor uit is blijft het start-stopsysteem actief.
- Kan de motor niet opnieuw worden gestart met het start-stopsysteem, » pag. 200, en moet hij handmatig worden gestart, dan zal de knop **(START ENGINE STOP)** knipperen om deze situatie aan te geven.

Remmen en parkeren

Elektronische parkeerrem



Afb. 167 Onder in de middenconsole: toets van de elektronische parkeerrem.

De elektronische parkeerrem vervangt de handrem.

Elektronische parkeerrem inschakelen

De elektronische parkeerrem kan wanneer de wagen stilstaat altijd worden ingeschakeld, ook wanneer het contact is uitgeschakeld. Schakel ze altijd in wanneer u de wagen verlaat of parkeert.

- Trek aan de toets  » » **afb. 167** en houd hem in deze stand.
- De parkeerrem is ingeschakeld wanneer het controlelampje van de toets » » **afb. 167** (pijl) en het *rode*  controlelampje op het scherm van het instrumentenpaneel gaan branden.
- Toets weer loslaten.

Elektronische parkeerrem uitschakelen

- Contact inschakelen.
- Druk op toets  » » **afb. 167**. Trap tegelijk het rempedaal krachtig in of, wanneer de motor draait, trap het gaspedaal licht in.
- Het controlelampje van de toets » » **afb. 167** (pijl) en het *rode*  controlelampje van het scherm van het instrumentenpaneel gaan uit.

Elektronische parkeerrem bij starten automatisch uitschakelen

De elektronische parkeerrem wordt automatisch uitgeschakeld wanneer u begint te rij-

den indien bij gesloten bestuurdersportier en vastgegespte veiligheidsgordel van de bestuurder **eender welke** van de volgende situaties zich voordoet:

- Bij wagens met automatische versnellingsbak: een rijstand wordt ingeschakeld of er wordt veranderd naar een andere rijstand, en het gaspedaal wordt licht ingetrapt.
- Bij wagens met handgeschakelde versnellingsbak: het koppelingspedaal wordt helemaal ingetrapt voordat men begint te rijden en het gaspedaal wordt licht ingetrapt.
- Om bepaalde manoeuvres makkelijker te kunnen uitvoeren, zijn er uitzonderingen die het automatisch uitschakelen van de parkeerrem toelaten zonder dat de veiligheidsgordel van de bestuurder is vastgegespt.

U kunt vermijden dat de parkeerrem automatisch wordt uitgeschakeld door de toets  » » **afb. 167** ononderbroken naar boven te trekken wanneer u begint te rijden.

De elektronische parkeerrem wordt niet uitgeschakeld zolang u de toets  niet loslaat. Op die manier kunt u makkelijker wegrijden wanneer u een aanzienlijk gewicht sleept » » pag. 272.

Elektronische parkeerrem automatisch inschakelen wanneer u de wagen op verkeerde wijze verlaat

In wagens met automatische versnellingsbak wordt de elektronische parkeerrem automatisch ingeschakeld wanneer u de wagen op verkeerde wijze verlaat indien:

- De keuzehendel zich in stand **D/S** of **R** bevindt of in Tiptronic-schakelweg.
- **EN:** de wagen stilstaat.
- **EN:** het bestuurdersportier geopend is.

Noodstopfunctie

Gebruik de noodstopfunctie enkel indien u de wagen niet tot stilstand kunt brengen met het rempedaal » » .

- Trek aan de toets  » » **afb. 167** en houd hem in deze stand om de wagen **krachtig** te remmen. Tegelijkertijd klinkt er een waarschuwingssignaal.
- U kunt het remmen onderbreken door de toets  los te laten of te accelereren.

ATTENTIE

Indien de elektronische parkeerrem op verkeerde wijze wordt gebruikt, kunnen ongevallen en ernstige letsels het gevolg zijn.

- Gebruik de elektronische parkeerrem nooit om de wagen te remmen, tenzij het om een » »

noodgeval gaat. De remafstand kan aanzienlijk groter zijn, aangezien in bepaalde omstandigheden enkel de achterwielen worden geremd. Gebruik altijd het rempedaal.

- Geef nooit gas vanuit de motorruimte wanneer een rijstand is gekozen of versnelling is ingeschakeld en de motor draait. De wagen kan zich verplaatsen zelfs als de elektronische parkeerrem ingeschakeld is.

ⓘ VOORZICHTIG

Om te vermijden dat de wagen onbedoeld beweegt bij het parkeren, schakelt u eerst de elektronische parkeerrem in en daarna haalt u uw voet van het rempedaal.

ⓘ Let op

- Als u in wagens met schakelbak het koppelpedaal loslaat en tegelijkertijd gas geeft, wordt de elektronische parkeerrem automatisch uitgeschakeld.

- Als de wagenaccu leeg is, kan de elektronische parkeerrem niet uitgeschakeld worden. Gebruik de starthulp »  pag. 61.

- Tijdens het in- of uitschakelen van de elektronische parkeerrem kunnen geluiden te horen zijn.

- Het systeem voert af en toe automatische en hoorbare tests uit in de geparkeerde wagen indien de elektronische parkeerrem al enige tijd niet meer is gebruikt.

Parkeren

Bij het parkeren moet altijd de elektronische parkeerrem ingeschakeld zijn.

Let op het volgende wanneer u de wagen parkeert:

- Wagen met het rempedaal in stilstand houden.
- Elektronische parkeerrem inschakelen.
- Schakel de 1e versnelling in.
- Motor uitschakelen en de contactsleutel uit het contactslot trekken. Het stuurwiel licht draaien, om het stuurslot te vergrendelen.
- Nooit wagensleutels in de auto achterlaten.

Aanvullende aanwijzingen voor het parkeren op hellingen:

Het stuurwiel zo draaien dat de wagen tegen de stoeprand rolt als de wagen in beweging zou komen.

- Wanneer de wagen met de voorzijde **bergafwaarts** staat, de voorwielen naar rechts draaien zodat ze *naar de stoeprand* zijn gekeerd.
- Wanneer de wagen met de voorzijde **bergopwaarts** staat, de voorwielen naar links draaien zodat ze *van de stoeprand af* zijn gekeerd.

- Wagen zoals gebruikelijk beveiligen: elektronische parkeerrem ingeschakeld laten en in de 1e versnelling schakelen.

⚠ ATTENTIE

- Sluit elk mogelijk risico uit wanneer u de wagen onbeheerd achterlaat.
- Wagen nooit parkeren in omgevingen waar in het hete uitlaatsysteem in contact kan komen met droog gras, struikgewas, uitgelopen brandstof of ander licht ontvlambare materialen.
- Niet toelaten dat de passagiers in een afgesloten wagen zouden achterblijven omdat zij de portieren en de ruiten niet van binnenuit kunnen openen en daardoor in noodgevallen de wagen niet kunnen verlaten. Bovendien vertragen vergrendelde portieren de hulpverlening van buitenaf.
- Nooit kinderen zonder toezicht in de wagen achterlaten. Deze zouden bijvoorbeeld de elektronische parkeerrem kunnen loszetten en/of de versnellingshendel/keuzehendel bewegen en zo de wagen ongecontroleerd in beweging zetten.
- Afhankelijk van het jaargetijde kunnen in een geparkeerde wagen levensgevaarlijke temperaturen bereikt worden.

Informatie over de remmen

Nieuwe remblokken

Nieuwe remblokken beschikken tijdens de eerste 400 km nog niet over hun maximale remcapaciteit. Ze moeten eerst "ingereden" worden. De iets lagere remkracht kunt u compenseren door het rempedaal steviger in te drukken. Vermijd overbelasting van de remmen tijdens het inrijden.

Slijtage

De slijtage van de **remblokken** is in hoge mate afhankelijk van de gebruiksomstandigheden en de rijstijl. Deze ontstaat in het bijzonder in stadsverkeer en bij het rijden van korte afstanden of bij een sportieve rijstijl.

Afhankelijk van de snelheid, de kracht waarmee wordt geremd en de omgevingscondities (bijv. temperatuur en luchtvochtigheid) kunnen remgeluiden hoorbaar zijn.

Vocht of strooizout

Onder bepaalde omstandigheden (zoals het waden door ondergelopen straatdelen, bij hevige regenval of na het wassen van de wagen) kan de remwerking minder zijn doordat de remschijven en remblokken nat zijn of bevroren zijn in de winter. De remmen moeten eerst worden "drooggeremd".

Bij hoge snelheid en met de ruitenwissers ingeschakeld worden de remblokken kort in

contact gebracht met de remschijven. Dit wordt, onmerkbaar voor de bestuurder, op regelmatige afstanden herhaald om de reactie van de remmen te verbeteren bij vochtige omstandigheden.

Ook als u op met zout bestrooide straten rijdt, kan de volledige remwerking vertraagd in werking treden indien u vrij lange tijd niet hebt geremd. De zoutlaag op de remschijven en remblokken moet bij het remmen eerst worden afgeslepen.

Corrosie

Corrosie op de remschijven en verontreiniging van de remblokken worden bevorderd als de wagen lang stilstaat, weinig kilometers rijdt en als er weinig prestaties van de wagen worden gevraagd.

Bij een gering gebruik van het remsysteem én bij roestaanslag wordt geadviseerd om bij een hogere snelheid verschillende keren stevig te remmen, opdat de remschijven en remblokken worden gereinigd » » » ⚠.

Storing remsysteem

Als u merkt dat de slag van het rempedaal *plotseling* is toegenomen, is het mogelijk dat een van beide remcircuits is uitgevallen. Direct naar de dichtstbijzijnde gespecialiseerde werkplaats rijden om de storing te laten verhelpen. Op weg daarheen met lage snelheid

rijden en rekening houden met langere remwegen en hogere pedaalkrachten.

Laag remvloeistofpeil

Bij een te laag remvloeistofpeil kunnen er storingen in het remsysteem voorkomen. Het remvloeistofpeil wordt elektronisch gecontroleerd.

Rembekrachtiger

De rembekrachtiger versterkt de druk die u met het rempedaal bewerkstelligt. Deze werkt alleen bij draaiende motor.

⚠ ATTENTIE

- **Alleen remmen met het doel het remsysteem te reinigen, als de wegomstandigheden dit toelaten. Breng andere weggebruikers niet in gevaar - gevaar voor het veroorzaken van een ongeval.**
- **Vermijd dat de wagen in de vrijstand met stilgezette motor beweegt. Anders bestaat er gevaar voor ongelukken.**
- **Bij te oude remvloeistof kan een grote belasting van de remmen luchtbelvorming in het remsysteem tot gevolg hebben. Hierdoor werken de remmen minder goed.**

ⓘ VOORZICHTIG

- **Nooit de rem laten "aanlopen" door het pedaal licht in te drukken als u niet werkelijk hoeft te remmen. Dit leidt tot oververhitting** »

van de remmen en daarmee tot een langere remweg en grotere slijtage.

• **Voordat u een langer traject met sterke af-dalingen gaat rijden, de snelheid verlagen en in een lagere versnelling schakelen. Op deze wijze maakt u gebruik van de remmende werking van de motor en belast u de remmen minder. Moet u toch bijremmen, dit dan niet voortdurend doen maar met intervallen.**

Let op

• **Werk de rembekrachtiger niet, omdat bijv. de wagen moet worden gesleept of omdat er schade aan de rembekrachtiger is ontstaan, dan moet het rempedaal met meer kracht worden ingetrapt dan normaal.**

• **Als u naderhand een frontspoiler of grote wioldoppen of iets dergelijks wilt laten inbouwen, moet u nagaan of de luchttoevoer bij de voorwielen niet wordt verminderd, anders zou het remsysteem te heet kunnen worden.**

Remhulpsystemen

Elektronische stabiliseringscontrole (ESC)

De ESC draagt in hoge mate bij aan de veiligheid. Dit systeem reduceert het slijpgevaar en verbetert de rijstabiliteit van de wagen. Rijdynamische grensgevallen, zoals oversturen en ondersturen van de wagen of doordraaien van de aangedreven wielen, worden door de ESC herkend. Door gerichte remingrepen en

een reductie van het motorkoppel wordt de wagen gestabiliseerd. Zodra de ESC regelend ingrijpt, knippert het controlelampje  in het instrumentenpaneel.

In de ESC zijn het antiblokkeersysteem (ABS), de remassistent (HBA), de antislipregeling (ASR), de elektronische differentieelvergrendeling (EDS), het elektronisch beheer van het aandrijfkoppel (XDS) en de rijstabilisatie van de wagen met aanhangwagen* verenigd. De ESC draagt bovendien bij aan de stabiliteit van de wagen door het draaikoppel te wijzigen.

Antiblokkeersysteem (ABS)

Het ABS voorkomt dat de wielen blokkeren, wanneer wordt geremd tot kort voor stilstand van de wagen. Daardoor blijft de wagen ook bij een noodstop bestuurbaar. Het rempedaal zonder onderbreking intrappen - niet pompen! Dat er wordt geregeld merkt men aan het pulseren van het rempedaal.

Remkrachtassistent (HBA)

De remkrachtassistent kan de remweg verkorten. De remkracht wordt verhoogd, als de bestuurder in noodsituaties het rempedaal snel intrapt. Daarbij moet het rempedaal zo lang ingetrapt worden, tot het gevaar geweken is.

Aandrijfslipregeling (ASR)

De aandrijfslipregeling vermindert de aandrijfkraft van de motor bij doordraaiende wielen en past de kracht aan de rijbaanomstandigheden aan. Daardoor wordt het wegrijden, accelereren en bergopwaarts rijden vergemakkelijkt.

Elektronisch sperdifferentieel (EDS)

Het EDS remt een doorslijpend wiel af en brengt de aandrijfkraft over op het andere aangedreven wiel. Deze functie is beschikbaar tot een snelheid van ongeveer 100 km/u (62 mpu).

Omdat de schijfrem van het afgeremde wiel niet te warm wordt, wordt het EDS bij buitengewoon sterke belasting automatisch uitgeschakeld. De wagen blijft functioneren. Zodra de rem is afgekoeld, wordt het EDS automatisch weer ingeschakeld.

Rijstabilisatie van de wagen met aanhangwagen*

Als u een wagen bestuurt met aanhanger, geldt het volgende: het samenstel wagen/aanhanger heeft de neiging om te slingeren. Zodra de aanhanger de slingering overdraagt naar de wagen en deze wordt gedetecteerd door de ESC, reageert deze automatisch en remt het trekkend voertuig af tot de slingering weer binnen de systeemlimiet

valt en stabiliseert zo het geheel. De stabilisatie van het samenstel wagen/aanhanger is niet beschikbaar in alle landen.

Elektronisch beheer van het aandrijfkoppel (XDS)

Bij het nemen van een bocht maakt het differentieelmechanisme van de aandrijf-as het mogelijk dat het buitenwiel sneller draait dan het binnenwiel. Op deze wijze ontvangt het wiel dat sneller draait (buitenwiel) minder aandrijfkoppel dan het binnenwiel. Dit kan veroorzaken dat in bepaalde omstandigheden het koppel afgeleverd aan het binnenwiel te hoog is en dit zou slippen veroorzaken. Het buitenwiel ontvangt daarentegen minder aandrijfkoppel dan wat deze zou kunnen overbrengen. Dit effect veroorzaakt een algemeen verlies van het wegvastheid aan de zijkant in de vooras, die zich uit in onderstuur of "verlenging" van de baan.

Het XDS-systeem kan, via de sensoren en signalen van de ESC, dit effect waarnemen en corrigeren.

De XDS remt via de ESC het binnenwiel, zodat het effect van het teveel aan aandrijfkoppel van dit wiel wordt opgeheven. Dit zal ertoe leiden dat de door de bestuurder gekozen lijn preciezer zal worden uitgevoerd.

Het XDS-systeem werkt in combinatie met de ESC en blijft altijd actief, hoewel de aandrijfs-

lipregeling ASR uitgeschakeld zou zijn of de ESC in Sport-modus staat of uitgeschakeld is.

Rem voor meervoudige aanrijdingen

De rem voor meervoudige aanrijdingen helpt de bestuurder in geval van een ongeluk door in te grijpen op de remming en zo het risico op doorslippen tijdens het ongeluk en daarmee verdere aanrijdingen te voorkomen.

De rem voor meervoudige aanrijdingen (multi-collision) grijpt in bij een frontale botsing, zijdelingse botsing en botsing van achteren, zodra de airbagregeleenheid constateert dat activering noodzakelijk is, mits de aanrijding bij een snelheid hoger dan 10 km/u (6 mpu) gebeurt. De ESC remt de wagen automatisch wanneer de ESC, de hydraulische reminstallatie en de elektrische installatie niet beschadigd zijn.

Tijdens het ongeluk zijn de volgende acties bepalend voor automatische remming:

- Wanneer de bestuurder het gaspedaal in-trapt, vindt geen automatische remming plaats.
- Zodra de remdruk veroorzaakt door het rempedaal hoger is dan de remdruk in het systeem, zal de wagen handmatig remmen.
- Als zich een storing voordoet in de ESC is de rem voor meervoudige aanrijdingen niet beschikbaar.

⚠ ATTENTIE

• De systemen ESC, ABS, ASR, EDS of elektronisch beheer van het aandrijfkoppel kunnen de grenzen van de natuurkundige wetten niet overschrijden. Dit geldt in het bijzonder bij glad of nat wegdek. Als de systemen in het regelbereik komen, dient de snelheid direct aan de weg- en verkeersomstandigheden te worden aangepast. De toename van veiligheidssystemen mag er niet toe leiden dat de bestuurder meer risico's gaat nemen. Anders bestaat er gevaar voor ongelukken.



• Let op dat het gevaar voor ongelukken groter wordt als u snel rijdt, in het bijzonder in bochten en bij een gladde of natte rijbaan, en wanneer u te weinig afstand houdt. De systemen ESC, ABS, remkrachtassistent, EDS of elektronisch beheer van het aandrijfkoppel kunnen niet voorkomen dat ongelukken gebeuren: gevaar voor ongevallen!

• Trek voorzichtig op in geval van gladde wegdekken (bijv. bij ijs en sneeuw). Ondanks de regelsystemen kunnen de aangedreven wielen doorslippen en zo de rijstabiliteit negatief beïnvloeden - gevaar voor ongevallen!

ℹ Let op

- Het ABS en de ASR grijpen normaliter uitsluitend in als de banden op de vier wielen identiek zijn. Een verschillende afrolomtrek van de banden kan tot een niet-gewenste vermindering van het motorvermogen leiden.
- Als de beschreven systemen ingrijpen kunnen bedrijfsgeluiden optreden.



- Als het controlelampje  of  oplicht, is er sprake van een afwijkende situatie » pag. 113.

De ESC en ASR inschakelen/uitschakelen

ESC wordt automatisch ingeschakeld wanneer de motor wordt aangezet en werkt enkel met draaiende motor; het bevat de systemen ABS, EDS en ASR.

De ASR-functie moet enkel uitgeschakeld worden in situaties waarin niet voldoende tractie wordt gehaald, zoals:

- Bij het rijden door diepe sneeuw of losliggend terrein.
- Om de vastgereden wagen "vrij te maken".

Sluit daarna de ASR-functie opnieuw aan.

Naargelang de afwerking en versie bestaat de mogelijkheid om enkel ASR uit te schakelen of ESC in stand Sport te activeren.

ASR uitschakelen

Via het menu van het Easy Connect-systeem wordt de ASR uitgeschakeld » pag. 115. De antislipregeling blijft gedeactiveerd.

Het controlelampje  gaat branden. Bij wagens met informatiesysteem voor de bestuurder* wordt de melding voor de bestuurder **ASR gedeactiveerd**.

ASR inschakelen

Via het menu van het Easy Connect-systeem » pag. 115 wordt de ASR ingeschakeld. De antislipregeling blijft geactiveerd.

Het controlelampje  dooft. Bij wagens met informatiesysteem voor de bestuurder* wordt de melding voor de bestuurder **ASR geactiveerd**.

ESC in "Sportstand"

Via het menu van het Easy Connect-systeem » pag. 115 kan de Sport-stand worden gekozen. Zowel het ingrijpen van ESC als van ASR is beperkt » .

Het controlelampje  gaat branden. Bij wagens met informatiesysteem voor de bestuurder* wordt de melding voor de bestuurder getoond:

Elektronische stabiliseringscontrole (ESC): sport. Opgelet! Beperkte stabiliteit

"Sportstand" van ESC uitschakelen

Met het menu van het Easy Connect-systeem » pag. 115. Het controlelampje  gaat uit. Bij wagens met informatiesysteem voor de bestuurder* wordt de melding voor de bestuurder getoond:

Elektronische stabiliseringscontrole (ESC): aan

ESC in stand "Offroad"¹⁾

Met de draaiknop (Driving Experience button) selecteert u de Offroad-functie om ze in te schakelen » pag. 240. Alle tussenkomsten van de ESC zoals die van ASR, EDS en het ABS-systeem passen zich aan het terrein met onregelmatige ondergrond aan.

Het controlelampje  gaat branden.

In de volgende uitzonderlijke situaties kan het nuttig zijn om de Offroad-functie te activeren zodat de wielen kunnen slippen:

- Bij het "losschommelen" van de vastgereden wagen.
- Rijden in diepe sneeuw of bij losse ondergrond.
- Bij het rijden op hobbelige rijbanen met sterk onbelaste wielen (diagonale verdraaiing van de assen).

¹⁾ Enkel voor 4Drive-modellen.

- Steile hellingen afrijden met remmen op onverhard terrein.

Voor uw veiligheid wordt het aanbevolen om de Offroad-functie uit te schakelen zodra ze niet absoluut noodzakelijk meer is.

Offroad-stand bij ESC uitschakelen

Met de draaiknop (Driving Experience button) selecteert u een andere rijfunctie » pag. 240. Het controlelampje  gaat uit.

ESC in stand "Snow"¹⁾

Met de draaiknop (Driving Experience button) selecteert u de functie "Snow" om ze in te schakelen » pag. 240. De tussenkomsten van de aandrijfslipregeling ASR passen zich aan de grip van besneeuwde wegen aan.

Stand "Snow" van ESC uitschakelen

Met de draaiknop (Driving Experience button) selecteert u een andere rijfunctie » pag. 240.

ATTENTIE

U moet ESC Sport alleen inschakelen als de rijvaardigheid en de verkeerssituatie dit toelaten. Slipgevaar!

- Met de ESC in Sport-stand is de stabiliserende werking beperkt om een meer sportief

rijgedrag mogelijk te maken. De aangedreven wielen kunnen doorslippen, waardoor ook de wagen kan slippen.

ATTENTIE

De Offroad-functie mag enkel worden ingeschakeld of de ASR uitgeschakeld als de ervaring van de bestuurder en verkeerssituatie dit toelaten. Slipgevaar!

- Met ingeschakelde Offroad-stand is de stabiliseringsfunctie beperkt. Vooral bij gladde en glibberige rijbaan kunnen de aangedreven wielen doorslippen en kan zo ook de wagen slippen.

Let op

Bij het uitschakelen van de ASR of het selecteren van de Sportstand van de ESC, wordt het snelheidsregelsysteem* uitgeschakeld.

Schakelbak

Van versnelling veranderen





Lees aandachtig de aanvullende informatie »  pag. 42

In bepaalde landen moet het koppelingspedaal volledig zijn ingetrapt om de motor te kunnen starten.

Achteruitversnelling inschakelen

- Kies de achteruit uitsluitend als de wagen stilstaat.

Terugschakelen

Tijdens het rijden dient terugschakelen altijd stapsgewijs te gebeuren, d.w.z. naar de eerstvolgende lagere versnelling zodra het motortoerental niet meer zo hoog is »  . Eén of meerdere versnellingen terugschakelen bij hoge snelheden of hoge motortoerentalen kan leiden tot beschadiging van de koppeling en de versnellingsbak, zelfs als daarbij het koppelingspedaal wordt gebruikt »  .

ATTENTIE

De wagen wordt bij draaiende motor direct in beweging gezet zodra u een versnelling inschakelt en het koppelingspedaal loslaat. Dit is ook het geval als de elektronische parkeerrem wordt ingeschakeld.

- Kies nooit de achteruit terwijl de wagen in beweging is.

¹⁾ Enkel voor 4Drive-modellen.

⚠ ATTENTIE

Als verkeerd wordt teruggeschakeld, d.w.z. door een te lage versnelling te kiezen, kunt u de controle over de wagen verliezen – gevaar voor ongelukken en ernstig letsel.

ⓘ VOORZICHTIG

Als u op hoge snelheid resp. op hoge motor-toerentallen rijdt en vervolgens terugschakelt naar een te lage versnelling, kan dat tot aanzienlijke schade aan de koppeling en de versnellingsbak leiden. Dit is ook het geval als u het koppelingspedaal ingetrapt houdt en niet schakelt.

ⓘ VOORZICHTIG

Houd rekening met het volgende om schade en voortijdige slijtage te voorkomen:

- Tijdens het rijden uw hand niet op de versnellingshendel laten rusten. De druk van de hand wordt naar de schakelgaffels overgebracht.
- Zorg ervoor dat de wagen volledig stilstaat voordat u de achteruitversnelling inschakelt.
- Bij het schakelen altijd het koppelingspedaal volledig intrappen.
- Houd uw wagen niet met draaiende motor en "slippende" koppeling in stilstand op hellingen.

Automatische versnellingsbak/automatische versnellingsbak **DSG***

Inleiding

De wagen is met een schakelbak met elektronische regeling uitgerust. De krachtoverbrenging tussen motor en versnellingsbak gebeurt via twee onafhankelijke koppelingen. Deze vervangen de koppelvormer van gebruikelijke automatische transmissies en maken het accelereren van de wagen zonder merkbare trekkrachtonderbreking mogelijk.

Met behulp van de **tiptronic** kunnen de versnellingen naar wens ook *handmatig* worden geschakeld » pag. 190, **Versnellingen schakelen in de tiptronic-stand***.

Standen van de keuzehendel

Lees aandachtig de aanvullende informatie »  pag. 43

De ingeschakelde keuzehendelstand wordt op het display weergegeven doordat het betreffende teken oplicht. Verder wordt op het display de gekozen versnelling aangegeven als de keuzehendel in een van de handmatige standen M, D, E of S staat.

P - Parkeervergrendeling

In deze keuzehendelstand zijn de aandrijvende wielen geblokkeerd. De parkeervergrendeling mag alleen bij *stilstaande* wagen worden ingeschakeld » .

Om de keuzehendel in en uit stand P te zetten, moet de vergrendelknop (knop in de keuzehendelgreep) worden ingedrukt *en* tegelijkertijd het rempedaal worden ingetrapt.

R – Achteruit

De achteruitversnelling mag alleen bij *stilstaande* wagen en bij stationair draaiende motor worden ingeschakeld » .

Voor het inschakelen van stand R de vergrendelknop indrukken *en* tegelijkertijd het rempedaal intrappen. Bij ingeschakeld contact branden de achteruitrijlampen als de keuzehendel in de stand R staat.

N - Vrije stand (stationair)

Als de keuzehendel in deze stand staat, staat de versnelling in de vrij.

D/S - Normale stand voor vooruitrijden

De keuzehendel in de stand D/S zorgt ervoor dat de versnelling kan worden bediend in de stand normaal (D) of sportief (S). Om de sportieve stand S te kiezen, moet u de keuzehendel naar achter verplaatsen. Door deze nogmaals te verplaatsen, keert u terug naar de stand normaal D. Op het display in het

instrumentenpaneel wordt de gekozen stand aangegeven.

In de **stand normaal** (D) kiest de versnellingsbak automatisch de meest optimale overbrengingsverhouding. Deze is afhankelijk van motorbelasting, rijnsnelheid en dynamische schakelprogramma (DSP).

De **stand sport** (S) moet worden gekozen voor een sportieve rijstijl. Het volledige vermogen van de motor wordt benut. Bij het versnellen zijn de schakelfasen goed voelbaar.

Trap het rempedaal in om met de keuzehendel vanuit stand N naar stand D/S te schakelen bij snelheden onder 3 km/u (2 mpu) of bij stilstaande wagen » .

Onder bepaalde omstandigheden (bijv. op bergwegen) kan het beter zijn om tijdelijk de tiptronic-functie in te schakelen » pag. 190, om *handmatig* de overbrengingsverhouding aan de rij-omstandigheden aan te passen.

ATTENTIE

- **Zorg ervoor dat u bij stilstaande wagen niet het gaspedaal per ongeluk intrapt. De wagen gaat anders direct rijden - ook wanneer de parkeerrem is vastgezet - gevaar voor ongelukken!**
- **Nooit tijdens het rijden de keuzehendel in stand R of P zetten. Anders bestaat er gevaar voor ongelukken.**
- **Bij draaiende motor en met de keuzehendel in eender welke stand behalve P is het nodig**

om het rempedaal ingetrapt te houden om de wagen stil te houden, omdat ook bij stationair toerental de krachtoverbrenging niet helemaal wordt onderbroken (de wagen "kruipt"). Als bij een stilstaande wagen een versnelling is ingeschakeld, mag in geen geval onoplettend gas worden gegeven. De wagen gaat anders direct rijden - ook wanneer de parkeerrem is vastgezet - gevaar voor ongelukken!

- **Geen gas geven als u bij stilstaande wagen en draaiende motor de keuzehendelstand verandert. Anders bestaat er gevaar voor ongelukken.**
- **Laat als bestuurder uw wagen nooit achter met draaiende motor en ingeschakelde rijstand. Als u bij draaiende motor de wagen moet verlaten, de handrem stevig aantrekken en de parkeervergrendeling (P) inschakelen.**
- **Voordat u of andere personen de motorkap openen en aan de draaiende motor werken, moet de parkeerrem wordt opgetrokken en de keuzehendelstand in stand P worden gezet - gevaar voor ongelukken! Beslist de waarschuwingsaanwijzingen opvolgen » pag. 300, Werken in de motorruimte.**

Let op

- **Als u tijdens het rijden per ongeluk stand N hebt ingeschakeld, moet u het gas loslaten en wachten totdat de motor weer op stationair toerental draait voordat u rijstand D of S inschakelt.**

- **Als de voeding wordt onderbroken in stand P, kan de keuzehendel niet meer worden verplaatst. In dit geval moet u de noodontgrendelprocedure uitvoeren »  pag. 43.**

Keuzehendelvergrendeling

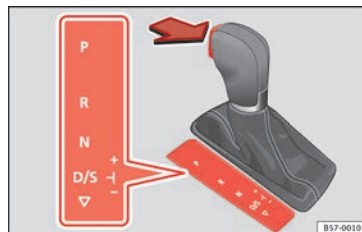

Afb. 168 Keuzehendelvergrendeling.

De keuzehendelvergrendeling voorkomt dat per ongeluk een rijstand wordt ingeschakeld en de wagen daarbij onbedoeld in beweging komt.

De keuzehendelvergrendeling wordt als volgt uitgeschakeld:

- Contact inschakelen.
- Rempedaal intrappen *en* tegelijkertijd vergrendelknop ingedrukt houden in de richting aangegeven met de pijl » **afb. 168.** »

Automatische keuzehendelvergrendeling

Als het contact is ingeschakeld, is de keuzehendel vergrendeld in de standen P en N. Om de hendel te ontgrendelen, moet u het rempedaal intrappen en tegelijk op de ontgrendelingsknop drukken als de keuzehendel in stand P staat. Ter informatie voor de bestuurder verschijnt op het display de volgende melding als de keuzehendel in de stand P of N staat:

Bij het inschakelen van een rijstand bij stilstand: rem intrappen.

De vergrendeling van de hendel werkt enkel met stilstaande wagen bij een snelheid tot 5 km/u (3 mpu). Bij een snelheid hoger dan 5 km/u (3 mpu) wordt de vergrendeling van de hendel in stand N automatisch uitgeschakeld.

Bij snel schakelen via stand N (bijvoorbeeld van R naar D) wordt de keuzehendel niet vergrendeld. Hierdoor wordt bijvoorbeeld het "losschommelen" bij vastgereden wagen mogelijk. Als de hendel bij niet-ingetrapt rempedaal langer dan ongeveer twee seconden in stand N staat, wordt de keuzehendel vergrendeld.

Vergrendelknop

De vergrendelknop in de keuzehendel voorkomt het per ongeluk inschakelen van bepaalde keuzehendelstanden. Als u de ver-

grendelknop indrukt, wordt de keuzehendelvergrendeling opgeheven.

Uittrekblokkering contactsleutel

De sleutel kan na het uitschakelen uit het contact worden getrokken wanneer de keuzehendel in stand P staat. Zolang de contactsleutel niet in het contactslot zit, is de keuzehendel in stand P geblokkeerd.

Let op

• Als de blokkering van de keuzehendel niet aangrijpt, is er een storing opgetreden. De transmissie blijft ontkoppeld om te voorkomen dat de wagen plotseling in beweging komt. Ga als volgt te werk om de keuzehendel te laten blokkeren:

- Met 6-versnellingenbak: trap het rempedaal in en laat dit weer los.
- Met 7-versnellingenbak: trap het rempedaal in. Plaats de keuzehendel in de stand P of N en kies vervolgens een rijstand.

• Als de wagen noch vooruit, noch achteruit rijdt, ondanks dat een rijstand is gekozen, ga dan als volgt te werk:

- Als de wagen niet in de gewenste richting rijdt, heeft het systeem de rijstand waarschijnlijk niet correct ingeschakeld. Trap het rempedaal in en schakel de rijstand opnieuw in.
- Als de wagen nog steeds niet in de gewenste richting rijdt, is er sprake van een

stysteemstoring. Roep hulp van specialisten in en laat het systeem nakijken.

Versnellingen schakelen in de tiptronic-stand*

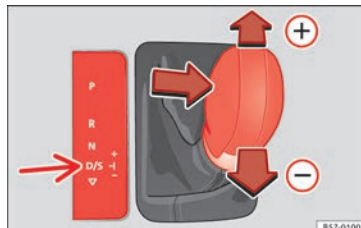

Afb. 169 Middenconsole: schakelen met tiptronic.

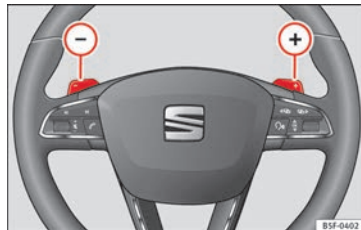

Afb. 170 Stuurwiel: hendels voor automatische transmissie.

In wagens met een automatische transmissie kunt u met het tiptronic-systeem handmatig schakelen.

Handmatig schakelen met de keuzehendel

Het is mogelijk om naar de tiptronic-stand te gaan terwijl de wagen stilstaat, maar ook tijdens het rijden.

- Om naar de tiptronic-stand te wisselen, drukt u de keuzehendel uit de stand D/S en vervolgens naar rechts. Na de omschakeling verschijnt op het display in het instrumentenpaneel de melding dat de keuzehendel in stand **M** staat (bijv. **M4** betekent dat de 4e versnelling is gekozen).
- Trek de hendel naar voren (+) om op te schakelen » **afb. 169**.
- Trek de keuzehendel naar achteren (-) om terug te schakelen.

Handmatig schakelen met hendels voor handmatig schakelen*

De hendels voor handmatig schakelen kunnen worden gebruikt als de keuzehendel in de stand D/S of **M** staat.

- Druk op de hendel (+) om op te schakelen » **afb. 170**.
- Druk op de peddel (-) om terug te schakelen.
- Als geen hendel wordt bediend binnen afzienbare tijd terwijl de keuzehendel in de

stand D/S staat, keert de regeling van de transmissie terug naar de automatische stand. Om permanent om te schakelen naar handmatig schakelen via de peddels, moet u de keuzehendel vanuit de stand D/S naar rechts verplaatsen.

Bij het accelereren schakelt de versnellingsbak automatisch naar de volgende rijstand kort vóór het bereiken van het maximaal toegestane motortoerental.

Wanneer u vanuit een hogere versnelling een lagere versnelling hebt gekozen, dan schakelt de automaat alleen terug als een te hoog motortoerental niet meer mogelijk is.

Als de kickdown wordt ingetrapt, schakelt de versnellingsbak afhankelijk van de snelheid en het motortoerental terug naar een lagere versnelling.

Aanwijzingen voor het rijden

De vooruitversnellingen worden automatisch op- en teruggeschakeld.

De motor kan uitsluitend starten als de keuzehendel in de stand P of N staat. Bij lage temperaturen (onder -10°C) kan de motor uitsluitend worden gestart als de keuzehendel in de stand P staat.

Wegrijden

- Rempedaal intrappen en ingetrapt houden.

- Grendelknop (knop in de keuzehendel-greep) ingedrukt houden, keuzehendel in de gewenste stand zetten, bijv. stand **D** » **pag. 188**, en de grendelknop loslaten.
- Even wachten tot de versnellingsbak heeft geschakeld (lichte schok merkbaar).
- Rempedaal loslaten en gas geven » **Δ**.

Kort stoppen

- Wagen met het rempedaal korte tijd vasthouden, bijv. voor stoplichten. Hierbij geen gas geven.

Stoppen/parkeren

Als het portier aan bestuurderszijde wordt geopend en de keuzehendel staat niet in de stand P, kan de wagen weggrollen. De aanwijzing voor de bestuurder is: **⚠ Versneling: keuzehendel in rijstand!**. Bovendien hoort u een zoemer.

- Rempedaal intrappen en ingetrapt houden » **Δ**.
- Handrem aantrekken.
- Zet de keuzehendel in stand P.

Bergopwaarts stilstaan

- Trap *altijd* het rempedaal flink in om te voorkomen dat de wagen "naar achter rolt; trek indien nodig de handrem op" » **Δ**. Verhoog **niet** het motortoerental (door op het gaspedaal te trappen) in een rijstand »

om te voorkomen dat de wagen "naar beneden rijdt", » ❶.

Bergop wegrijden

- Handrem aantrekken.
- Bij ingeschakelde rijstand gedoseerd gas geven en de handrem loszetten.

Bergaf rijden: in bepaalde omstandigheden (bijv. tijdens het rijden in bergen of met een aanhangwagen), kan het gunstig zijn tijdelijk over te schakelen naar de handmatige versnelling, om de overbrengingsverhouding handmatig aan de rijomstandigheden aan te passen » ❷.

Bij het parkeren op vlak terrein is het voldoende om de keuzehendel in stand P te schakelen. Bij een helling eerst de parkeerrem vastzetten en daarna de keuzehendel in stand P schakelen. Daardoor bereikt u dat het vergrendelingsmechanisme niet te sterk wordt belast en dat de keuzehendel gemakkelijker uit stand P kan worden gezet.

⚠ ATTENTIE

Veiligheidsaanwijzingen » ❷ in Standen van de keuzehendel op pag. 189 in acht nemen.

- **Laat de remmen niet aanlopen en trap het rempedaal niet te vaak of te lang in. Als u continu remt, raken de remmen oververhit. Dit resulteert in een aanzienlijke afname van de remwerking, een verhoging van de remafstand en schade aan het gehele remsysteem.**

- **Wanneer u op hellingen moet stoppen, de wagen altijd met de voetrem resp. handrem vasthouden om te voorkomen dat hij terugrolt.**

⚠ VOORZICHTIG

- **Bij het stoppen op hellingen niet proberen om bij ingeschakelde rijstand en door gas geven het weggrollen van de wagen te verhinderen. Hierdoor kan de automatische transmissie worden oververhit en beschadigd. Trek de handrem aan of trap het rempedaal in om terugrollen van de wagen te voorkomen.**
- **Als u de wagen met afgezette motor en de keuzehendel in stand N laat rollen, wordt de automatische transmissie beschadigd, omdat deze dan niet wordt gesmeerd.**
- **Onder bepaalde rij- of verkeersomstandigheden, zoals regelmatig aanslepen, langdurig "kruipen" of files met regelmatige stilstand, kan de transmissie oververhit raken en schade oplopen! Als het controlelampje ❸ oplicht, stop de wagen dan zodra daartoe de mogelijkheid bestaat en wacht totdat de transmissie is afgekoeld » pag. 195.**

Kickdown

Het kickdown-systeem maakt een maximale acceleratie mogelijk.

Als het gaspedaal door het drukpunt heen geheel wordt ingetrap, wordt afhankelijk van

rijnsnelheid en motortoerental naar een lagere versnelling teruggeschakeld. Het opschakelen naar de volgende versnelling gebeurt pas zodra het maximaal toegestane toerental is bereikt.

⚠ ATTENTIE

Let op dat bij glad wegdek de aangedreven wielen kunnen doorslippen als de kickdown wordt bediend - slipgevaar!

Programma launch-control

✓ Geldig voor wagens: met Launch Control / DSG met 6 versnellingen en dieselmotoren met een vermogen hoger dan 125 kW of benzinemotoren zwaarder dan 140 kW.

Het launch control-programma maakt een maximale acceleratie mogelijk.

Voorwaarde: de motor heeft de bedrijfstemperatuur bereikt en het stuurwiel is niet gedraaid.

Het launch control-motortoerental is bij benzine- en dieselmotoren verschillend. Om de launch control te gebruiken, moet de aandrijfslipregeling (ASR) worden uitgeschakeld via het menu van het Easy Connect-systeem » pag. 115. Het controlelampje ❹ blijft branden of knippert langzaam afhankelijk van het feit of de wagen al dan niet voorzien is van een bestuurdersinformatiesysteem*.

Bij wagens met bestuurdersinformatiesysteem wordt de uitschakeling in het instrumentenpaneel met een permanent brandend ESC-lampje en de tekstmelding **Elektronische Stabiliserings Controle gedeactiveerd** (tijdelijk) weergegeven.

- Schakel bij draaiende motor de aandrijfslipregeling (ASR) uit¹⁾.
- Plaats de keuzehendel in de stand "S" of tiptronic, of kies de rijstijl **sport** in SEAT Drive Profile* » pag. 239.
- Met uw linkervoet het rempedaal krachtig intrappen en ten minste 1 sec. volledig ingetrapt houden.
- Trap met de rechervoet het gaspedaal volledig of naar kickdown-stand in. Er wordt daarbij een motortoerental van ca. **3200** tpm (benzinemotor) of ca. **2000** tpm (dieselmotor) ingesteld.
- Linkervoet van het rempedaal halen.

ATTENTIE

- **Pas uw rijstijl altijd aan de verkeerssituatie aan.**
- **De Launch Control alleen gebruiken wanneer de weg- en verkeersomstandigheden dit**

¹⁾ Wagens zonder bestuurdersinformatiesysteem: het controlelampje knippert langzaam / Wagens met bestuurdersinformatiesysteem: het controlelampje brandt continu.

toelaten en andere verkeersdeelnemers door uw rijstijl en het acceleratievermogen van de wagen niet worden gehinderd of in gevaar gebracht.

- **Let erop dat de ESC ingeschakeld blijft. Houd er wel rekening mee dat bij uitgeschakeld(e) ASR en ESC de wielen kunnen doordraaien en de wagen kan uitbreken - slipgevaar! Gevaar voor ongevallen!**
- **Na het wegrijden moet u opnieuw de "sportstand" deactiveren voor de ESC, door kort op de toets  te drukken.**

Let op

- **Het is mogelijk dat door gebruik van het launch-controlprogramma de temperatuur van de versnellingsbak flink oploopt. In dat geval moet het programma enkele minuten worden uitgeschakeld. Zodra de transmissie weer is afgekoeld, kan het programma opnieuw worden gebruikt.**
- **Bij accelereren met het launch-controlprogramma worden alle wagenonderdelen sterk belast. Dit kan tot hogere slijtage leiden.**

Bergafondersteuning*

De Bergafdaalhulp ondersteunt de bestuurder bij het rijden op hellingen.

In de keuzehendelstanden D/S wordt bij het intrappen van de voetrem de bergafdaalhulp geactiveerd. De automatische transmissie schakelt automatisch terug naar een voor de afdaling geschikte versnelling. Binnen de natuurkundige aandrijftechnische grenzen probeert de bergafdaalhulp de voor het afdalen gekozen snelheid aan te houden. Het kan eventueel noodzakelijk zijn de snelheid ook met de voetrem te corrigeren. Aangezien de bergafondersteuning slechts kan reduceren tot de 3e versnelling, dient op steile hellingen mogelijk overgeschakeld te worden naar tiptronic-stand. In dat geval kunt u in tiptronic-stand handmatig terugschakelen naar de 2e of 1e versnelling om op de motor af te remmen en de remmen te ontlasten.

Zodra de helling minder steil wordt of het gaspedaal wordt ingetrapt, schakelt de bergafdaalhulp weer uit.

Bij wagens met snelheidsregelsysteem* » pag. 204 wordt bij het instellen van de snelheid ook de bergafdaalhulp geactiveerd. »

⚠ ATTENTIE

De bergafdaalhelp is niet verder beschikbaar dan bepaald door de grenzen van de natuurkundige wetten. Daardoor kan deze niet onder alle omstandigheden de snelheid constant houden. Blijf altijd paraat om zelf te remmen!

Inertiestand

De inertiestand maakt het mogelijk om gebruik te maken van de kinetische energie van de wagen bij het rijden op plaatsen waar het gaspedaal niet hoeft te worden ingetrapt. Zo wordt brandstof bespaard. Gebruik de inertiestand om de wagen "uit te laten rollen", bijvoorbeeld bij het naderen van de bebouwde kom.

Inertiestand activeren

Voorwaarde: keuzehendel in stand D, hellingen minder dan 12%.

- Kies in SEAT Drive Profile* de stand **Eco** » pag. 239.
- Haal de voet van het gaspedaal.

De aanwijzing voor de bestuurder vermeldt **Inertie**. Bij snelheden hoger dan 20 km/u (12 mpu) ontkoppelt de transmissie automatisch en rolt de wagen uit, zonder af te remmen op de motor. Zolang de wagen rolt, draait de motor stationair.

Inertiestand deactiveren

- Bedien het rempedaal of koppelingspedaal.

Om weer te gaan afremmen en de uitschakeling van de motor ongedaan te maken, hoeft u slechts op het rempedaal te trappen.

De combinatie van de **inertie-stand** (= lange afstand met minder energie) en de **ontkoppeling door inertie** (= kortere afstand waarbij brandstof nodig is) verbetert het brandstofverbruik en reduceert de uitlaatgasemissie.

⚠ ATTENTIE

- Als de inertie-stand is geactiveerd, houd er dan rekening mee dat bij het naderen van een obstakel en het loslaten van het gaspedaal de wagen niet op normale wijze vertraagt - gevaar op ongelukken!
- Bij gebruik van de inertie-stand in een af-daling, kan de snelheid van de wagen toenemen - gevaar op ongelukken!
- Als anderen met uw wagen rijden, waarschuw deze dan voor de inertie-stand.

i Let op

- De inertie-stand is uitsluitend beschikbaar in de rijstand eco (SEAT Drive Profile*).
- De aanwijzing voor de bestuurder Inertie wordt uitsluitend gegeven in combinatie met het actueel verbruik. In inertie-stand wordt

de versnelling niet meer weergegeven (bijv. "E" verschijnt in plaats van "E7").

- Bij hellingen steiler dan 15% wordt de inertiestand automatisch tijdelijk gedeactiveerd.

Noodprogramma

Bij een storing in het systeem is er een noodprogramma.

Als in het display in het instrumentenpaneel alle standen van de keuzehendel tegen een lichte achtergrond worden weergegeven, dan is er een storing opgetreden in het systeem en werkt de automatische transmissie in het noodprogramma. Met het noodprogramma kan nog steeds met de auto gereden worden, maar dan wel met een lagere snelheid en niet meer in alle rijstanden. In bepaalde gevallen is niet mogelijk dat **niet meer achteruit kan worden gereden**.

ⓘ VOORZICHTIG

Als de transmissie in het noodprogramma werkt, ga dan direct naar een gespecialiseerde werkplaats om de storing te laten verhelpen.

Koppeling

⚠ Koppeling oververhit! Stop!

De koppeling is oververhit en kan beschadigd raken. Zet de wagen stil en laat de transmissie afkoelen bij draaiende motor (stationair) en de keuzehendel in stand P. Zodra het controlelampje dooft en de aanwijzing voor de bestuurder verdwijnt, gaat u direct naar een gespecialiseerde werkplaats om het defect te laten verhelpen. Als het controlelampje niet dooft en de aanwijzing voor de bestuurder niet verdwijnt, rijd dan niet verder. Roep de hulp van vakmensen in.

Storingen bij het schakelen

⚠ **Versnellingsbak: storing! Zet de wagen stil en plaats de keuzehendel in de stand P**

Er is een storing opgetreden in de transmissie. Zet de wagen op een veilige plaats en rijd niet verder. Roep de hulp van vakmensen in.

⚠ **Versnellingsbak: probleem in het systeem! U kunt door blijven rijden**

Wacht niet te lang met naar een gespecialiseerde werkplaats te gaan om de klacht te laten verhelpen.

⚠ **Versnellingsbak: probleem in het systeem! U kunt doorrijden met beperkingen. Achteruit niet beschikbaar**

Rijd direct naar een gespecialiseerde werkplaats om de storing te laten repareren.

⚠ **Versnellingsbak: probleem in het systeem! U kunt doorrijden in de stand D totdat de motor wordt afgezet**

Verlaat het verkeer en zet de wagen op een veilige plaats. Roep de hulp van vakmensen in.

⚠ **Versnellingsbak: oververhit. Pas uw rijstijl aan.**

Rijd rustig door. Zodra het controlelampje dooft, kunt u weer normaal rijden.

⚠ **Versnellingsbak: trap de rem in en kies een rijstand.**

Als de storing het gevolg is van een hoge temperatuur in de versnellingsbak, wordt via een aanwijzing voor de bestuurder gemeld wanneer de transmissie weer is afgekoeld.

Inrijden en zuinig rijden

De motor inrijden

Een nieuwe wagen moet de eerste 1.500 kilometer worden ingereden. Tijdens de eerste 1.000 kilometer het motortoerental niet hoger laten komen dan 2/3 van het toegestane maximumtoerental! Geef hierbij geen plankgas en rijd niet met een aanhanger! Van

1.000 tot 1.500 kilometer kan het toerental en daardoor de snelheid geleidelijk worden verhoogd.

Tijdens de eerste bedrijfsuren ontstaat er in de motor een hogere inwendige wrijving dan later, wanneer alle bewegende delen aan elkaar zijn aangepast.

De rijstijl tijdens de eerste 1500 kilometer is ook van invloed op de motorkwaliteit. Rijd ook daarna - met name bij koude motor - nooit onnodig met hoge motortoerentalen. Zo neemt de slijtage van de motor af en de levensduur toe.

Rijd niet met te laag toerental. Schakel terug als de motor niet meer soepel "draait". Als de motor overtoeren maakt, wordt de brandstoftoevoer beperkt om de motor te beschermen.

Milieuvriendelijkheid

Bij de constructie, materiaalkeuze en fabricage van uw nieuwe SEAT speelt milieubescherming een beslissende rol.

Constructieve maatregelen ten behoeve van recycling

- Demontage-vriendelijk ontwerp van verbindingen.
- Vereenvoudigde demontage door modulair constructiewijze.

- Verbeterde herkenbaarheid van de grondstoffen.
- Aanduiding van kunststof delen en elastomeren volgens ISO 1043, ISO 11469 en ISO 1629.

Materiaalkeuze

- Gebruik van recyclebare grondstoffen.
- Gebruik van compatibele kunststoffen binnen een samenstel, als de componenten die hier deel van uitmaken niet op een eenvoudige manier gescheiden kunnen worden.
- Gebruik van hernieuwbare en/of recyclebare materialen.
- Vermindering van het aantal vluchtige componenten, inclusief de geur, van kunststoffen.
- Gebruik van CFK-vrije koelmedia.

Naleving, op de voorgeschreven uitzonderingen na (Bijlage II van de Richtlijn 2000/53/EG betreffende autowrakken) van het verbod op gebruik van zware metalen: cadmium, lood, kwik, zeswaardig chroom.

Fabricage

- Vermindering van de hoeveelheid oplosmiddel in gatendekkende beschermwas.
- Gebruik van kunststof deklaag ter bescherming tijdens het wagenvervoer.
- Gebruik van oplosmiddelvrije kit.

- Gebruik van CFK-vrije koelmedia en koel-systemen.
- Afvalverwerking en terugwinning van energie uit afval (RDF).
- Verbeterde kwaliteit van het afvalwater.
- Gebruik van warmtewisselaars (warmteregeneratoren, enthalpisch wiel enz.).
- Gebruik van lak op waterbasis.

Zuinig en milieubewust rijden

Het brandstofverbruik, de milieuverontreiniging en de slijtage van de motor, remmen en banden hangen in grote mate van uw rijgedrag af. Het brandstofverbruik kan met zo'n 10 à 15 % worden verlaagd door bewuster te gaan rijden en te anticiperen op verkeerssituaties. In dit hoofdstuk staan enkele tips om het milieu en tegelijkertijd uw portemonnee te ontlasten.

Actief cilinderbeheer (ACT®)*

Naargelang de uitrusting van de wagen kan het actieve cilinderbeheer (ACT®) automatisch een aantal cilinders van de motor uitschakelen indien de rij situatie niet veel vermogen vergt. Tijdens de uitschakeling wordt er geen brandstof in de betreffende cilinders gespoten, waardoor het totaal brandstofverbruik verminderd kan worden. Het aantal actieve cilinders kan op het display van het in-

strumentenpaneel weergegeven worden
 »  pag. 31.

Anticiperend rijden

Bij het accelereren verbruikt een wagen de meeste brandstof. Als u anticiperend rijdt, hoeft u minder te remmen en dientengevolge ook minder te accelereren. Laat uw wagen **uitrollen met ingeschakelde versnelling** wanneer dit mogelijk is, bijv. wanneer u ziet dat het volgende verkeerslicht op rood staat. Doordat u op de motor afremt, ontziet u de remmen en de banden. Bovendien worden er geen uitlaatgassen geproduceerd en wordt er geen brandstof verbruikt (deceleratieschakeling).

Energiebesparend schakelen

Een effectieve manier om brandstof te besparen is om *tijdig* op te schakelen. Wie zo lang mogelijk in dezelfde versnelling rijdt, gebruikt onnodig veel brandstof.

Handgeschakelde versnellingsbak: schakel zo snel mogelijk van de eerste naar de tweede versnelling. Geadviseerd wordt om steeds op te schakelen zodra het motortoerental hoger wordt dan ca. 2.000 omw/min. Een gunstiger brandstofverbruik is ook een functie van de gekozen versnelling. Kies de hoogst mogelijke versnelling voor de rij situatie, let er daarbij op dat de motor nog mooi rond loopt.

Automatische transmissie: gaspedaal langzaam intrappen en de "kickdown" vermijden.

Volgas vermijden

De topsnelheid van uw wagen moet u bij voorkeur nooit helemaal benutten. Het brandstofverbruik, de uitstoot van schadelijke gassen en de geluidsvervuiling nemen overmatig toe met de verhoging van de snelheid. Verlagen rijden bespaart brandstof.

Stationair draaien beperken

Bij wagens met start/stop-systeem wordt stationair draaien automatisch beperkt. Bij wagens zonder start/stop-systeem loont het de moeite om de motor uit te zetten, bijv. voor spoorwegovergangen en verkeerslichten die lang dicht resp. rood blijven. Zodra een motor op bedrijfstemperatuur is, bespaart u, afhankelijk van de cilinderinhoud van de motor, al vanaf zo'n 5 seconden meer brandstof dan vereist is om de motor weer te starten.

Tijdens het stationair draaien duurt het heel lang voordat de motor op bedrijfstemperatuur is. Tijdens het warmdraaien zijn echter de slijtage en de uitstoot van schadelijke stoffen bijzonder hoog. Daarom na het starten direct wegrijden. Hoge toerentallen vermijden.

Regelmatig onderhoud

De onderhoudswerkzaamheden die regelmatig moeten worden uitgevoerd, zijn essentieel voor brandstofbesparing tijdens het rijden. Regelmatig onderhoud van uw wagen heeft niet alleen een positieve invloed op de verkeersveiligheid en de waardevastheid van uw wagen, maar ook op het **brandstofverbruik**. Een slecht afgestelde motor kan tot een brandstofverbruik leiden dat tot 10 % hoger is dan normaal!

Korte ritten rijden

Motor en katalysator moeten hun optimale **bedrijfstemperatuur** hebben bereikt om verbruik en brandstofemissie doeltreffend te reduceren.

Een koude motor verbruikt onevenredig veel brandstof. Pas na ongeveer vier kilometer is de motor op bedrijfstemperatuur en heeft het verbruik zich genormaliseerd.

Bandenspanning corrigeren

Zorg ervoor dat de banden de juiste spanning hebben » pag. 310 om brandstof te besparen. Als de bandenspanning te laag is, neemt het brandstofverbruik met zo'n 5% toe. Te lage bandenspanning leidt bovendien door de verhoogde rolweerstand tot een sterkere **slijtage** van de banden en heeft een negatieve invloed op het rijgedrag.

Niet het hele jaar met **winterbanden** rijden, want dat kost tot 10% meer brandstof.

Onnodige ballast vermijden

Omdat elke kilogram meer **gewicht** het brandstofverbruik verhoogt, is het lonend om de bagageruimte te controleren op onnodige ballast.

Aangezien de imperiaal de **luchtweerstand** van de wagen verhoogt, dient u deze te verwijderen als u deze niet gebruikt. Daarmee bespaart u bij een snelheid van 100-120 km/u (62-75 mpu) ongeveer 12% op het brandstofverbruik.

Stroom besparen

De motor drijft de wisselstroomdynamo aan, die stroom genereert. Dit betekent dat een toename in stroomverbruik ook een toename in brandstofverbruik betekent! Schakel dan ook elektrische verbruikers die niet nodig zijn uit. Grote stroomverbruikers zijn onder meer de aanjager van de ventilatie (in de hoogste stand), de achtertuitverwarming en de stoelverwarming*.

Motormanagement en uitlaatgasreinigingssysteem

Inleiding tot thema

⚠ ATTENTIE

- Vanwege de hoge temperaturen die in het uitlaatgasreinigingssysteem (katalysator of roetfilter voor dieselmotoren) kunnen voorkomen, mag u de wagen niet boven licht ontvlambaar materiaal parkeren (bijv. wei of bosrand). - brandgevaar!
- Geen conserveringsmiddelen gebruiken voor voor de bodem van de wagen in de zone bij de uitlaat - brandgevaar!

ℹ Let op

Zolang de controlelampjes , , EPC of  blijven branden, kunnen er storingen zijn aan de motor. Het brandstofverbruik kan toenemen en mogelijk verliest de motor ook vermogen.

Katalysator

- ✓ Geldt voor wagens met benzinemotor

Er mag alleen loodvrije benzine worden getankt, omdat anders de katalysator kapot gaat.

De tank mag nooit helemaal worden leeggereden, omdat dit dan door de onregelmatige

brandstofvoorziening tot overslaan van de ontsteking kan leiden. In dat geval komt onverbrande benzine in het uitlaatsysteem, hetgeen tot oververhitting en beschadiging van de katalysator kan leiden.

Roetfilter

- ✓ Geldt voor wagens met dieselmotor

Het roetfilter voor dieselmotoren filtert vrijwel alle roetdeeltjes uit de uitlaatgassen. Tijdens normaal rijden wordt het filter vanzelf gereinigd. Het roetfilter bij dieselmotoren regeneert automatisch; er is geen controlelampje  dat dit aangeeft. Het is mogelijk dat u een verhoging van het motortoerental bij stationair draaien opmerkt en een bepaalde geur ruikt.

Als de automatische reiniging van het filter niet wordt uitgevoerd (bijv. omdat u steeds korte afstanden rijdt met de wagen), hopen zich roetdeeltjes op in het filter en gaat het controlelampje  van het roetfilter bij dieselmotoren branden.

Om dan de automatische reiniging van het filter mogelijk te maken, gaat u als volgt te werk: rijd gedurende ca. 15 minuten met een snelheid van minimaal 60 km/u (37 mpu) in de 4e of 5e versnelling (automatische transmissie: keuzehandelstand S). Houd het motortoerental op ca. 2000 tpm. Door de temperatuurverhoging wordt het roet in het filter

verbrand. Zodra de reiniging is afgerond, gaat het controlelampje uit. Mocht het controlelampje niet uitgaan, ga dan naar de werkplaats van een officiële SEAT dealer en laat het defect herstellen.

Vermogensregeling* EPC

Het controlelampje dient ter controle van de motorregeling bij benzinemotoren.

Het controlelampje EPC (Electronic Power Control) gaat ter controle branden als u het contact inschakelt. Het lampje moet na het aanslaan van de motor uitgaan.

Treedt tijdens het rijden een storing op in de elektronische motorregeling, dan gaat het controlelampje branden. Zo snel mogelijk een gespecialiseerde werkplaats opzoeken en de motor laten controleren.

Uitlaatgascontrolesysteem*

Controlelampje knippert:

Door een slecht draaiende motor kan de katalysator worden beschadigd. Snelheid minderen en voorzichtig naar de dichtstbijzijnde gespecialiseerde werkplaats rijden en de motor laten controleren.

Het controlelampje  gaat branden:

Als zich tijdens het rijden een storing voor- doet die de kwaliteit van de uitlaatgassen doet afnemen (bijv. lambdasonde defect). Snelheid minderen en voorzichtig naar de dichtstbijzijnde gespecialiseerde werkplaats rijden en de motor laten controleren.

Voorgloeisysteem/motorstoring* 

Dit controlelampje brandt tijdens het voorver- warmen van de dieselmotor.

Het controlelampje  gaat branden

Wanneer het contact wordt ingeschakeld en het controlelampje  brandt, wordt er voor- gegloeid. Wanneer het controlelampje uit gaat, kunt u de motor direct weer starten.

Controlelampje  knippert

Treedt tijdens het rijden een storing op in de motorregeling, dan wordt dit aangegeven door het knipperen van het controlelampje van het voorgloeisysteem . Zo snel moge- lijk een gespecialiseerde werkplaats opzoe- ken en de motor laten controleren.

Aanwijzingen voor het rijden**Waden door ondergelopen weggedelen**

Om schade aan de wagen te vermijden bij het rijden door water, bijv. een ondergelopen weg, dient rekening gehouden te worden met het volgende:

- Het water mag in geen geval hoger reiken dan de onderste carrosserierand.
- Rijd stapvoets.

 ATTENTIE

Na ritten door water, modder, pek enz. kan de werking van de remmen vanwege natte rem- schijven en -blokken trager zijn. Om ervoor te zorgen dat de remmen weer goed werken, moeten de remmen eerst voorzichtig worden drooggeremd.

 VOORZICHTIG

- Het rijden door ondergelopen zones kan ernstige schade veroorzaken aan bepaalde onderdelen van de wagen zoals de motor, transmissie, het onderstel of het elektrische systeem.
- Deactiveer voor het waden altijd het start/stop-systeem* » pag. 200.

 Let op

- Controleer de diepte van het water alvorens over dat stuk weg te rijden.
- Stop nooit in het water, rijd niet achteruit daarin en stop nooit de motor.
- Houd er rekening mee dat wagens die uit tegengestelde richting komen golven kunnen veroorzaken, waardoor het waterpeil hoger komt dan het max. peil toegestaan voor uw wagen.
- Voorkom rijden door zout water (corrosie).

Systemen ter ondersteuning van de bestuurder

Start/stop-systeem*

Beschrijving en werking

Het start-stopsysteem kan u helpen brandstof te besparen en de CO₂-emissie te beperken.

In de start/stop-stand wordt de motor automatisch afgezet zodra de wagen stil komt te staan, bijv. voor een verkeerslicht. Het contact blijft ingeschakeld tijdens de periode van stilstand. Zodra verder gereden kan worden, wordt de motor weer automatisch gestart. In deze situatie blijft het licht van de knop **(START ENGINE STOP)** vast branden.

Zodra het contact wordt ingeschakeld, wordt automatisch het start/stop-systeem geactiveerd.

Basisvoorwaarden voor start/stop-stand

- Het bestuurdersportier moet gesloten zijn.
- De bestuurder draagt de veiligheidsgordel.
- De motorkap is gesloten.
- De motor heeft een minimale bedrijfstemperatuur bereikt.
- De achteruitversnelling is niet ingeschakeld.

- De auto staat niet op een steile helling.

ATTENTIE

- **Nooit de motor afzetten voordat de wagen volledig tot stilstand is gekomen. De werking van de rembekrachtiging en de stuurbekrachtiging zijn dan niet meer volledig gegarandeerd. U moet dan meer kracht leveren om het stuurwiel te verdraaien of om te remmen. Omdat de wagen dus niet zo remt en stuurt als u gewend bent, kan dit tot ongevallen en ernstige verwondingen leiden.**
- **Trek nooit de sleutel uit het contactslot zolang de wagen in beweging is. Het stuurslot zou het stuurwiel kunnen blokkeren en u bent dan niet meer in staat de wagen te besturen.**
- **Om verwondingen te voorkomen, moet u altijd ervoor zorgen dat het start/stop-systeem is uitgeschakeld zodra u in het motorcompartiment werkt » pag. 201.**

VOORZICHTIG

Het start/stop-systeem moet altijd uitgeschakeld zijn als u met de wagen door water waadt » pag. 201.

De motor starten/afzetten

Wagens met versnellingsbak

- Wanneer de wagen stilstaat, zet u de versnelling in de vrijstand en laat u het koppingspedaal los. De motor gaat uit. Op het

display in het instrumentenpaneel verschijnt het controlelampje (A).

- Zodra u het koppingspedaal weer intrapt, start de motor weer. Het controlelampje gaat uit.

Wagens met automatische versnellingsbak

- Rem de wagen af totdat deze stilstaat en houd de voet op het rempedaal. De motor gaat uit. In het display verschijnt het controlelampje (A).
- Zodra u het rempedaal weer intrapt, start de motor weer. Het controlelampje gaat uit.

Aanvullende informatie over de automatische transmissie

De motor stopt als de keuzehendel in de standen P, D, N en S staat, alsmede in de handbediende stand. Als de keuzehendel in de stand P staat, blijft de motor ook uit als u uw voet van het rempedaal neemt. Om de motor opnieuw te starten, moet u het gaspedaal intrappen of naar een andere rijstand schakelen en de rem loslaten.

Als u de keuzehendel in de stand R zet tijdens stilstand, start de motor weer.

Wissel van D naar P om te voorkomen dat de motor per ongeluk start als u bij schakelen R passeert.

i Let op

- U kunt zelf bepalen of de motor moet worden afgezet of niet door de kracht op het rempedaal te verlagen of verhogen. Als u het rempedaal slechts voorzichtig intrapt, bijv. in een file waarin regelmatig wordt opgetrokken en afgeremd, dan wordt de motor niet afgezet bij stilstand van de wagen. Zodra u het rempedaal flink intrapt, stopt de motor.
- Bij wagens met schakelbak moet u tijdens stilstand het rempedaal ingetrapt houden om te voorkomen dat de wagen wegrolt.
- Als bij wagens met schakelbak de motor "afslaat", kan die direct opnieuw worden gestart door het koppelpedaal in te trappen.

Algemene aanwijzingen



Het systeem kan de start/stop-stand om diverse redenen onderbreken.

De motor stopt niet

Na stilstand controleert het systeem of aan bepaalde voorwaarden is voldaan. De motor stopt **niet** in onder andere de volgende gevallen:

- De motor heeft de min. temperatuur voor de start/stop-stand nog niet bereikt.
- De interieurtemperatuur ingesteld in de klimaatregeling is nog niet bereikt.

- De interieurtemperatuur is erg hoog/laag.
- Ontwasemingstoets geactiveerd
»  pag. 44.
- De parkeerhulp* is ingeschakeld.
- De accu is erg leeg.
- Het stuurwiel is flink verdraaid of wordt momenteel gedraaid.
- Er bestaat gevaar voor condensvorming.
- Na het selecteren van de achteruit.
- Bij een zeer steile helling.

In het display van het instrumentenpaneel verschijnt dan ; bovendien wordt in het bestuurdersinformatiesysteem*  weergegeven.

De motor start vanzelf

Tijdens stilstand kan de normale start/stop-stand worden onderbroken in de volgende gevallen: De motor start zonder toedoen van de bestuurder.

- De interieurtemperatuur wijkt af van de waarde ingesteld in de klimaatregeling.
- Ontwasemingstoets geactiveerd
»  pag. 44.
- Het rempedaal is diverse keren achter elkaar ingetrapt.
- De accu is erg leeg.
- Hoog stroomverbruik.

i Let op

Als bij wagens met automatische transmissie de keuzehendel in de stand D, N of S wordt gezet nadat de achteruit is gekozen, moet eerst weer harder dan 10 km/u (6 mpu) met de auto zijn gereden voordat het systeem de motor weer stopt indien nodig.

Start/stop-systeem handmatig in- en uitschakelen

Afb. 171 Middenconsole: knop van het Start-Stopsysteem.

Als u het systeem niet wilt gebruiken, kunt u dit handmatig uitschakelen.

- Om het start/stop-systeem handmatig uit of in te schakelen, drukt u op de toets . Als het systeem is uitgeschakeld, blijft het toetsymbool geel branden. »

i Let op

Het systeem schakelt automatisch weer in telkens nadat u de motor zelf heeft uitgeschakeld tijdens stilstand. De motor start automatisch.

Aanwijzingen voor de bestuurder op het instrumentenpaneel

Start/stop-systeem uitgeschakeld. Motor handmatig starten

Deze aanwijzing voor de bestuurder verschijnt wanneer niet aan bepaalde voorwaarden is voldaan tijdens de stilstand en het start/stop-systeem de motor **niet** opnieuw kan starten. U moet de motor dan handmatig starten.

Start/stop-systeem: Storing! Functie niet beschikbaar

Er is een storing opgetreden in het start/stop-systeem. Rijd naar een gespecialiseerde werkplaats om de storing te laten repareren.

Bergafdaalhelp (HDC)

Beschrijving en werking

✓ Geldig voor wagens: 4Drive



De bergafdaalhelp beperkt de snelheid bij steile hellingen door automatisch de vier wielen te remmen, zowel bij vooruit- als bij achteruitrijden. Het antiblokkeersysteem van de remmen blijft actief, zodat verhinderd wordt dat de wielen blokkeren. In wagens met schakelbak past de bergafdaalhelp de theoretische snelheid aan zonder de motor te remmen onder het stationaire toerental.









Nadat de afdaling van een helling is gestart met minder dan 30 km/u (18 mpu), wordt de snelheid beperkt tot een minimum van 2 km/u (1 mpu) en een maximum van 30 km/u (18 mpu). Wanneer hij dit opportuun acht, kan de bestuurder de snelheid verhogen of verlagen binnen de vermelde limiet door het gas- of rempedaal in te trappen. Op dat moment wordt de functie onderbroken en daarna eventueel opnieuw geactiveerd.

Het is echter onontbeerlijk dat het oppervlak voldoende grip garandeert. De bergafdaalhelp kan daarom bijvoorbeeld **niet** naar behoren werken als een afdaling glad is door ijs of door olie.



De bergafdaalhelp is beschikbaar wanneer op het scherm van het instrumentenpaneel de indicatie  wordt getoond.

De bergafdaalhelp grijpt automatisch in als aan de volgende voorwaarden is voldaan:

- De motor draait.
- Het rijprofiel **Offroad**  pag. 239 is geselecteerd. Er wordt gereden met een snelheid van minder dan 30 km/u (18 mpu) (op het scherm van het instrumentenpaneel wordt de indicatie  getoond).
- De helling van de afdaling is minstens 10% bij het vooruitrijden en 9% bij het achteruitrijden.
- Het rem- en gaspedaal worden niet ingetrapt.

De bergafdaalhelp wordt uitgeschakeld wanneer het rem- of gaspedaal wordt ingetrapt, of als de helling minder dan 5% is. De functie kan handmatig worden uitgeschakeld in het Easy Connect-systeem met de toets  en de functietoets         **afb. 41**.

Controlelampjes

  in Controle- en waarschuwinglampjes op pag. 114.



Gaat wit branden

De bergafdaalhelp is actief.

**Gaat grijs branden**

De bergafdaalhelp is niet actief. Het systeem is ingeschakeld maar regelt niet.

Na het inschakelen van het contact gaan ter controle kort enkele waarschuwings- en controlelampjes branden. Na enkele seconden doven de lampjes.

ATTENTIE

Veiligheidsaanwijzingen » » ⚠ in Controle- en waarschuwingslampjes op pag. 114 in acht nemen.

ATTENTIE

Wees altijd op uw hoede om te remmen. Anders kunnen er zich ongevallen en letsels voordoen.

- De bergafdaalhelp is enkel een hulpsysteem dat in bepaalde systeem de wagen niet voldoende kan remmen bij het afdalen.
- De snelheid van de wagen kan ondanks de tussenkomst van de bergafdaalhelp toenemen.

Auto Hold-functie**Beschrijving en werking**

Afb. 172 Onder in de middenconsole: toets van de Auto Hold-functie.

Het controlelampje in de toets (A) » » **afb. 172** blijft branden zolang de functie Auto Hold ingeschakeld is.

Na inschakeling helpt de Auto Hold-functie de bestuurder om de wagen vaak of enige tijd stil te houden met draaiende motor, bijvoorbeeld op een helling, voor een rood verkeerslicht of in situaties met veel verkeer waarbij u telkens weer moet stoppen en wegrijden.

De ingeschakelde Auto Hold-functie verhindert automatisch dat de stilstaande wagen zich verplaatst, zonder dat u het rempedaal hoeft in te trappen.

Nadat de Auto Hold-functie heeft vastgesteld dat de wagen stilstaat en het rempedaal is gelost, houdt ze de wagen tegen. U kunt de voet van het rempedaal halen.

Als de bestuurder het rempedaal kort intrapt of het gaspedaal intrapt om verder te rijden, dan laat de functie Auto Hold de rem los. De wagen gaat conform de helling rijden.

Als bij stilstaande wagen een van de voorwaarden voor werking van de Auto Hold-functie niet langer is vervuld, wordt die functie uitgeschakeld en gaat het controlelampje van de toets uit » » **afb. 172**. De elektronische parkeerrem wordt indien nodig ingeschakeld om de wagen op een veilige manier te parkeren » » ⚠.

Voorwaarden om de wagen tegen te houden met functie Auto Hold

- Het bestuurdersportier is gesloten.
- De bestuurder draagt de veiligheidsgordel.
- De motor draait.

De functie Auto Hold in- en uitschakelen

Druk op toets (A) » » ⚠. Het controlelampje in de toets gaat uit wanneer de functie Auto Hold uitgeschakeld is.



Automatisch in- en uitschakelen van de functie Auto Hold

Indien voordat het contact wordt uitgezet de functie Auto Hold werd ingeschakeld met de toets **(A)**, blijft de functie ingeschakeld na het opnieuw aanzetten van het contact.

Werd de functie Auto Hold niet ingeschakeld, dan blijft ze automatisch uitgeschakeld na het opnieuw aanzetten van het contact.

De functie Auto Hold wordt automatisch ingeschakeld als aan de volgende voorwaarden is voldaan:

Aan alle punten moet tegelijk»» ⚠ voldaan zijn:

	Schakelbak	Automatische versnellingsbak
1.	De gestopte wagen wordt op een vlakke ondergrond of op een helling op zijn plaats gehouden met het rempedaal.	
2.	De motor draait "correct".	
	Als er tegelijkertijd gekoppeld en gas gegeven wordt, wordt de rem geleidelijk losgelaten.	Tijdens het gas geven wordt de rem geleidelijk losgelaten.

De functie Auto Hold wordt automatisch uitgeschakeld als aan de volgende voorwaarden is voldaan:

	Schakelbak	Automatische versnellingsbak
1.	Indien een van de voorwaarden vermeld in »» pag. 203, Voorwaarden om de wagen tegen te houden met functie Auto Hold niet langer is vervuld.	
2.	Als de motor onregelmatig draait of een storing vertoont.	
3.	Als de motor wordt uitgezet of afslaat.	Als de motor wordt uitgezet.
4.	Als u tegelijk koppelt en het gaspedaal in-trapt.	Als u het gaspedaal in-trapt.
5.	Als een van de banden slechts een minimaal contact met de bodem heeft, bijv. bij gekruiste assen.	

⚠ ATTENTIE

De intelligente technologie in de Auto Hold-functie kan de limieten opgelegd door de natuurkundige wetten niet overwinnen en werkt enkel binnen de eigen grenzen van het systeem. Het grotere comfort dat de Auto Hold-functie biedt mag nooit aanleiding zijn tot het nemen van grotere risico's.

- Laat uw wagen nooit met draaiende motor en met ingeschakelde functie Auto Hold achter.

- De Auto Hold-functie kan de wagen niet altijd bergop stilhouden of bergaf voldoende remmen, bijv. bij een glad of bevroren wegdek.

i Let op

Voordat u een wasstraat binnenrijdt, schakel u de Auto Hold-functie altijd uit, aangezien de automatische inschakeling van de elektronische parkeerrem schade kan veroorzaken.

Snelheidsregelsysteem (GRA)*

Werking

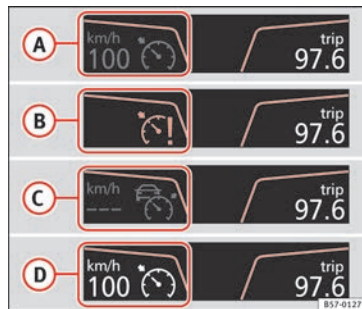

Afb. 173 Display in het instrumentenpaneel: statusaanduidingen van GRA.

Lees aandachtig de aanvullende informatie»  pag. 38

De cruise control (GRA) zorgt ervoor dat tijdens het vooruit rijden met snelheden vanaf ongeveer 20 km/u (15 mijl per uur) de geprogrammeerde snelheid constant wordt aangehouden.

De GRA vermindert de snelheid van de wagen enkel door niet meer te accelereren, niet door actieve tussenkomst van de remmen » .

Controlelampje

Wanneer het controlelampje  gaat branden, betekent dit dat het snelheidsregelsysteem in werking is.

Wanneer het contact wordt ingeschakeld, gaan sommige controle- en waarschuwingslampjes enkele seconden aan terwijl ze een werkingscontrole uitvoeren. Na enkele seconden gaan de lampjes uit.

Weergave op het display van de GRA**Status afb. 173:**

- A** GRA tijdelijk uitgeschakeld. De geprogrammeerde snelheid wordt in kleine of donkere cijfers weergegeven.
- B** Systeemfout. Raadpleeg een gespecialiseerde werkplaats.
- C** GRA ingeschakeld. Het snelheidsgeheugen is leeg.

- D** De GRA is actief. De geprogrammeerde snelheid wordt in grote cijfers weergegeven.

 ATTENTIE

Als u met een constante snelheid niet op een veilige afstand van andere weggebruikers kunt rijden, kan het gebruik van het snelheidsregelsysteem tot ongevallen en ernstig letsel leiden.

- Gebruik het snelheidsregelsysteem nooit in druk verkeer, als de veiligheidsafstand onvoldoende is, op steile wegen, op bochtige of gladde wegen (sneeuw, ijs, regen of stenen), en op overstromde wegen.
- Gebruik het SRS ook nooit buiten de verharde wegen of op onverharde wegen.
- Pas de snelheid aan en houd een veilige afstand aan tot uw voorliggers afhankelijk van het zicht, het klimaat, het wegdek en het verkeer.
- Schakel het snelheidsregelsysteem altijd na gebruik uit om te voorkomen dat de snelheid onverwacht geregeld wordt.
- Het is gevaarlijk weer terug te gaan naar de opgeslagen snelheid wanneer die snelheid te hoog is voor de omstandigheden van dat moment (wegdek, verkeer, weersgesteldheid).
- Bij het bergafwaarts rijden kan het snelheidsregelsysteem de snelheid niet constant houden. Door het eigen gewicht van de wagen kan de snelheid toenemen. Schakel terug of rem de wagen met de voetrem af.

 ATTENTIE

Veiligheidsaanwijzingen »  in Controle- en waarschuwingslampjes op pag. 114 in acht nemen.

Snelheidsregelsysteem bedienen*

Lees aandachtig de aanvullende informatie »  pag. 38

De waarde in de tabel tussen haakjes (in mph, mijlen per uur) heeft uitsluitend betrekking op instrumentenpaneel met indicatie in mijl.

Schakelen in GRA-stand

De GRA vertraagt direct zodra het koppelingspedaal wordt ingetrapd en grijpt na het schakelen weer automatisch in.

Hellingen afdalen met de SRS

Als het SRS de snelheid van de wagen bij het omlaag rijden van een helling niet constant kan houden, rem de wagen dan met het rempedaal af en schakel indien nodig terug.

Automatisch uitschakelen

Het snelheidsregelsysteem SRS wordt automatisch uitgeschakeld of tijdelijk onderbroken.

»

- Als het systeem een storing detecteert die de werking van het GRA beïnvloeden kan.
- Als gedurende bepaalde tijd het gaspedaal ingetrapt blijft, waarbij wordt gereden op een snelheid hoger dan ingesteld.
- Als de dynamische regelsystemen (bijv. ASR of ESC) ingrijpen.
- Als de airbag geactiveerd wordt.

Snelheidsbegrenzer

Aanwijzingen op het scherm en waarschuwings- en controlelampje



Afb. 174 Op het display van het instrumentenpaneel: aanwijzingen van de staat van de snelheidsbegrenzer.

De snelheidsbegrenzer helpt om een individueel geprogrammeerde snelheid niet te

overschrijden vanaf ongeveer 30 km/u (19 mpu) op een traject vooruit » » » ⚠

Aanwijzingen van de snelheidsbegrenzer op het scherm

Status » » » afb. 174:

- Ⓐ De snelheidsbegrenzer is actief. De laatst geprogrammeerde snelheid wordt getoond in grote cijfers.
- Ⓑ De snelheidsbegrenzer is niet actief. De laatst geprogrammeerde snelheid wordt getoond in kleine of donkere cijfers.
- Ⓒ De snelheidsbegrenzer is uitgeschakeld. Het totale aantal kilometer wordt getoond.

Waarschuwing- en controlelampjes



Gaat groen branden

De snelheidsbegrenzer is ingeschakeld en actief.



Knippert groen

De programmeerde snelheid van de snelheidsbegrenzer werd overschreden.



Gaat branden

De automatische afstandsregeling (ACC) en snelheidsbegrenzer zijn actief.

Na het inschakelen van het contact gaan ter controle kort enkele waarschuwings- en con-

trolelampjes branden. Na enkele seconden doven de lampjes.

⚠ ATTENTIE

Schakel de snelheidsbegrenzer na gebruik altijd uit om te vermijden dat de snelheid ongevent wordt geregeld.

- De snelheidsbegrenzer ontheft de bestuurder niet van zijn verantwoordelijkheid om met een geschikte snelheid te rijden. Rijd nooit onnodig met een hoge snelheid.
- Het gebruik van de snelheidsbegrenzer bij ongunstige weersomstandigheden is gevaarlijk en kan ernstige ongevallen veroorzaken, bijv. door aquaplaning, sneeuw, ijs, bladresten enz. Gebruik de snelheidsbegrenzer alleen wanneer de toestand van het wegdek en de weersgesteldheid dit toelaten.
- Wanneer u bergaf rijdt, kan de snelheidsbegrenzer de snelheid van de auto niet beperken. Door het eigen gewicht van de auto wordt de snelheid mogelijk hoger. Schakel in dat geval terug of rem de wagen met de voetrem af.

⚠ ATTENTIE

Veiligheidsaanwijzingen » » » ⚠ in Controle- en waarschuwingslampjes op pag. 114 in acht nemen.

i Let op

- Er zijn verschillende versies van het instrumentenpaneel, daarom kunnen ook de aanwijzingen op het scherm variëren.

- Indien bij het uitschakelen van het contact het snelheidsregelsysteem (GRA), de automatische afstandsregeling (ACC) of snelheidsbegrenzer was ingeschakeld, zullen het snelheidsregelsysteem of de automatische afstandsregeling automatisch worden inge-

schakeld wanneer het contact weer wordt aangezet. Er zal echter geen enkele snelheid opgeslagen zijn. De laatst geprogrammeerde snelheid van de snelheidsbegrenzer blijft opgeslagen.

De snelheidsbegrenzer bedienen

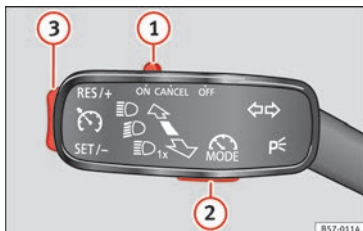

Afb. 175 Links van de stuurkolom: schakelaar en toetsen om de snelheidsbegrenzer te bedienen.

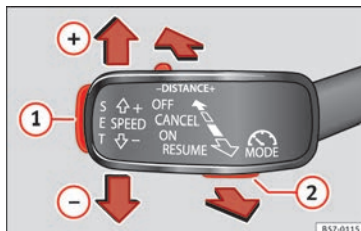

Afb. 176 Links van de stuurkolom: derde hendel om de snelheidsbegrenzer te bedienen.

Functie	Stand van de knipperlichthendel »» afb. 175 of de derde hendel »» afb. 176	Effect
Snelheidsbegrenzer inschakelen	Druk op de toets 2 van de knipperlichthendel of de toets 2 van de derde hendel.	Het systeem wordt ingeschakeld. De laatst geprogrammeerde snelheid van de snelheidsbegrenzer is opgeslagen. Er vindt nog geen regeling plaats. »»

Bedienen

Functie	Stand van de knipperlichthendel » afb. 175 of de derde hendel » afb. 176	Effect
Wisselen tussen de snelheidsbegrenzer en het snelheidsregelsysteem (GRA) of de automatische afstandsregeling (ACC) (met ingeschakelde snelheidsbegrenzer)	Druk op de toets ② van de knipperlichthendel of de toets ② van de derde hendel.	Er wordt gewisseld tussen de snelheidsbegrenzer en het GRA of de automatische afstandsregeling (ACC).
Snelheidsbegrenzer activeren	Druk op de toets ③ van de knipperlichthendel of de toets SET ① van de derde hendel.	De huidige snelheid wordt opgeslagen als maximumsnelheid en de begrenzer wordt geactiveerd.
De beperking van de snelheidsbegrenzer tijdelijk uitschakelen	Zet de schakelaar ① van de knipperlichthendel in stand CANCEL of zet de derde hendel in stand CANCEL.	De regeling wordt tijdelijk uitgeschakeld. De snelheid blijft geprogrammeerd.
De beperking van de snelheidsbegrenzer tijdelijk uitschakelen door het gaspedaal volledig in te trappen (kick-down)	Trap het gaspedaal helemaal in tot voorbij het weerstandspunt (bijv. om in te halen). Wanneer de geprogrammeerde snelheid wordt overschreden, wordt de begrenzer tijdelijk uitgeschakeld.	De regeling wordt tijdelijk uitgeschakeld. De snelheid blijft geprogrammeerd. De regeling wordt weer automatisch geactiveerd zodra u rijdt met een lagere snelheid dan geprogrammeerd.
De regeling van de snelheidsbegrenzer opnieuw activeren	Druk op de toets ③ van de knipperlichthendel of zet de derde hendel in de stand RESUME.	Zodra u rijdt met een lagere snelheid dan de geprogrammeerde maximumsnelheid, wordt de snelheid beperkt tot de geprogrammeerde waarde.
De geprogrammeerde snelheid van de begrenzer verhogen	<p>Druk kort op de toets ③ van de knipperlichthendel aan het deel RES/+ of druk op SET ① in de derde hendel om de snelheid te verhogen in kleine stappen van 1 km/u (1 mpu) en te programmeren.</p> <p>Druk op SPEED+ van de derde hendel om de snelheid te verhogen in stappen van 10 km/u (5 mpu) en te programmeren.</p> <p>Houd de toets ③ van de knipperlichthendel ingedrukt aan het deel RES/+ of houd SPEED+ ingedrukt om de snelheid ononderbroken te verhogen in stappen van 10 km/u (5 mpu) en te programmeren.</p>	De snelheid wordt beperkt tot de geprogrammeerde waarde

Functie	Stand van de knipperlichthendel »» afb. 175 of de derde hendel »» afb. 176	Effect
De geprogrammeerde snelheid van de begrenzer verlagen	Druk kort op de toets ③ van de knipperlichthendel aan het deel SET - of zet de derde hendel in de stand RESUME om de snelheid te verlagen in kleine stappen van 1 km/u (1 mpu) en te programmeren.	De snelheid wordt beperkt tot de geprogrammeerde waarde
	Druk op SPEED - van de derde hendel om de snelheid te verlagen in stappen van 10 km/u (5 mpu) en te programmeren. Houd de toets ③ van de knipperlichthendel SET - ingedrukt of houd SPEED - ingedrukt om onafgebroken te verlagen in stappen van 10 km/u (5 mph) en te programmeren	
Snelheidsbegrenzer uitschakelen	Schuif de schakelaar ① van de knipperlichthendel naar de stand OFF of zet de derde hendel in stand OFF .	Het systeem wordt uitgeschakeld. De snelheid blijft geprogrammeerd.

De waarden in de tabel tussen haakjes, in mpu, worden enkel getoond in het instrumentenpaneel met aanwijzingen in mijl.

Hellingen afdalen met de snelheidsbegrenzer

Indien de geprogrammeerde snelheid van de snelheidsbegrenzer wordt overschreden bij het bergaf rijden, gaat kort erna het waarschuwings- en controlelampje ⚠ »» pag. 206 knipperen en klinkt mogelijk een waarschuwingssignaal. Rem in dat geval de auto met de voetrem af en schakel eventueel terug.

Tijdelijk uitschakelen

Indien u de snelheidsbegrenzer tijdelijk wenst uit te schakelen, bijv. om in te halen, zet u de schakelaar »» afb. 175 ① van de knipperlichthendel in de stand **CANCEL**, zet u

de derde hendel in de weerstand **CANCEL** of drukt u op de toets ② van eender welke hendel.

Na het inhalen kan de snelheidsbegrenzer geactiveerd worden met de eerder geprogrammeerde snelheid door te drukken op de toets ③ van de knipperlichthendel aan het deel **RES/+** of door de derde hendel in de weerstand **RESUME** te zetten.

Tijdelijk uitschakelen door het gaspedaal volledig in te trappen (kick-down)

Indien de bestuurder het pedaal helemaal intrapt (kick-down) en de geprogrammeerde snelheid op zijn wens wordt overschreden, wordt de regeling tijdelijk uitgeschakeld.

Om het uitschakelen te bevestigen, klinkt eenmaal een geluidssignaal. Zolang de rege-

ling is uitgeschakeld, knippert het waarschuwings- en controlelampje ⚠.

Wanneer het gaspedaal niet langer volledig wordt ingetrapt en de snelheid daalt tot onder de geprogrammeerde waarde, wordt de regeling weer geactiveerd. Het controlelampje ⚠ gaat branden en blijft ingeschakeld.

Automatisch uitschakelen

De regeling van de snelheidsbegrenzer wordt automatisch uitgeschakeld:

- Als het systeem een storing detecteert die de werking van de begrenzer negatief kan beïnvloeden.
- Als de airbag geactiveerd wordt.

»

ⓘ VOORZICHTIG

Bij automatische uitschakeling wegens storingen van het systeem wordt de snelheidsbegrenzer om veiligheidsredenen enkel volledig uitgeschakeld wanneer de bestuurder op een bepaald moment het gaspedaal niet langer intrapt of het systeem bewust uitzet.

Adaptive Cruise Control ACC (automatische afstandsregeling)*

Inleiding tot thema

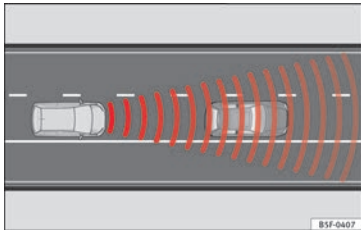

Afb. 177 Detectiegebied.

» Tab. op pag. 2

De automatische afstandsregeling (ACC) is een uitbreiding van het snelheidsregelsysteem van de wagen (GRA) » ⚠.

Met de ACC-functie kan de bestuurder een kruissnelheid instellen tussen 30 en 210 km/u (18 en 150 mph) en ook de gewenste tijdelijke afstand t.o.v. de voorligger. De ACC-functie past de kruissnelheid van de wagen op elk ogenblik aan en houdt een veiligheidsafstand t.o.v. de voorligger.

De ACC-functie is gebaseerd op een radarsensor die het mogelijk maakt de afstand tot de voorliggers te meten.

Als de wagen uitgerust is met automatische versnellingsbak, kan de ACC deze afremmen en volledig tot stilstand brengen bij een voertuig dat tot stilstand gebracht wordt.

Oproep tot ingreep door bestuurder

Tijdens het rijden kent de ACC een aantal beperkingen eigen aan het systeem. Dit betekent dat de bestuurder onder bepaalde omstandigheden zelf de snelheid en de afstand tot andere wagens moet regelen.

In dit geval zal het display van het instrumentenpaneel *hem aangeven in te grijpen* door het rempedaal in te trappen en klinkt een akoestische waarschuwing » pag. 211.

⚠ ATTENTIE

De intelligente techniek van de ACC kan de door het systeem bepaalde grenzen noch de natuurkundige grenzen overwinnen. Indien het systeem nalatig of onbedoeld gebruikt wordt, kunnen ongevallen en ernstige letsels

veroorzaakt worden. Ondanks het systeem moet de bestuurder te allen tijde opmerkzaam blijven.

- De snelheid en de veiligheidsafstand altijd aanpassen aan de voorligger afhankelijk van het zicht, het weer, het wegdek en het verkeer.
- ACC niet gebruiken bij slecht zicht, op steile hellingen, met veel bochten of op gladde wegen zoals bijvoorbeeld bij sneeuw, ijs, regen of losse steentjes, noch op overstromde wegen.
- ACC ook nooit dwars door het veld of op onverharde wegen gebruiken. ACC is enkel bestemd voor gebruik op verharde wegen.
- ACC reageert niet bij het naderen van een vaste hindernis, zoals bijvoorbeeld het einde van een file, een wagen met pech of een voertuig dat stilstaat voor een verkeerslicht.
- De ACC reageert enkel bij personen indien het systeem voor detectie van voetgangers beschikbaar is. Het systeem reageert ook niet bij dieren of voertuigen die kruisen of in tegengestelde richting over dezelfde rijstrook komen.
- Indien de ACC de snelheid niet voldoende vermindert, rem dan de wagen onmiddellijk met het rempedaal.
- Bij het rijden met noodreservewiel wordt het ACC-systeem mogelijk automatisch uitgeschakeld tijdens de rit. Schakel het systeem uit wanneer u begint te rijden.
- Indien de wagen zich onbedoeld blijft verplaatsen na de oproep tot ingreep door de

bestuurder, rem dan de wagen met het rempedaal.

- Indien op het display van het instrumentenpaneel *een oproep tot ingreep van de bestuurder* weergegeven wordt, regel dan zelf de afstand.
- De bestuurder moet klaar zijn om zelf op elk ogenblik te versnellen of te remmen.

⚠ VOORZICHTIG

Indien u de indruk heeft dat de radarsensor defect is, schakel dan de ACC uit. Zo vermijdt u mogelijke schade. Laat hem in dat geval afstellen.

- Het repareren van de radarsensor vergt bijzondere kennis en gereedschap. Om die reden beveelt SEAT aan om naar een SEAT-dealer te gaan.

ℹ Let op

- Werkt de ACC niet zoals in dit hoofdstuk beschreven wordt, gebruik ze dan niet tot ze in een gespecialiseerde werkplaats nagekeken werd. Om die reden beveelt SEAT aan om naar een SEAT-dealer te gaan.
- De maximumsnelheid met ingeschakelde ACC bedraagt 210 km/u (150 mph).
- Wanneer de ACC ingeschakeld is, kunnen vreemde geluiden hoorbaar zijn tijdens het automatisch remmen, veroorzaakt door het remsysteem.

Aanwijzingen op het scherm, controle- en waarschuwingslampjes

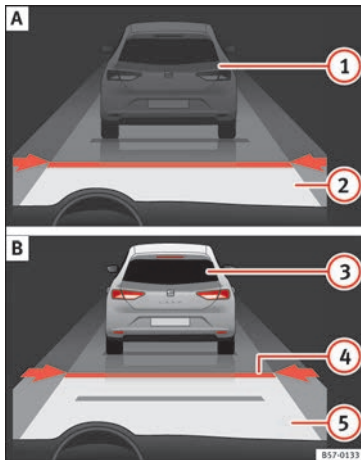

Afb. 178 Op het display van het instrumentenpaneel: (A) ACC tijdelijk inactief, voorligger gedetecteerd, tijdelijke afstand ingesteld. (B) ACC actief, voorligger gedetecteerd, tijdelijke afstand wordt ingesteld.

Statusweergave op het display

Weergave op het display »» **afb. 178:**

- 1 Voorligger, ACC is inactief.

- 2 Geselecteerde afstandsbereik, ACC is inactief.
- 3 Voorligger gedetecteerd. ACC is actief.
- 4 Afstelling van de tijdelijke afstand t.o.v. de voorligger met een geprogrammeerde snelheid.
- 5 Tijdelijke afstand afgesteld t.o.v. de voorligger met een geprogrammeerde snelheid.

Waarschuwings- en controlelampjes

»» ⚠ in Controle- en waarschuwingslampjes op pag. 114.



De snelheidsafname door de ACC om de afstand tot de voorligger te behouden is onvoldoende.

Rem! trap het rempedaal in! Oproep tot ingreep door bestuurder.



ACC is momenteel niet beschikbaar.^{a)}

Met stilstaande wagen de motor uitschakelen en opnieuw inschakelen. Het gebied aan het embleem van SEAT aan de voorzijde nakijken »» **afb. 179** op vuil, ijs of schok. Is hij nog altijd onbeschikbaar, vraag dan in een gespecialiseerde werkplaats om het systeem na te kijken.

^{a)} Het symbool heeft een kleur op het instrumentenpaneel met kleurendisplay. »»

ACC is actief.

Er wordt geen voorligger gedetecteerd. De geprogrammeerde afstand blijft constant.

Heeft het symbool een witte kleur: ACC is actief.

Er is een voorligger herkend. ACC regelt de snelheid en de afstand tot de voorligger.

Heeft het symbool een grijze kleur: ACC is niet actief.

Het systeem is ingeschakeld maar regelt niet.



De ACC en snelheidsbegrenzer zijn actief.



De ACC en het snelheidsregelsysteem (GRA) zijn actief.

Gaat groen branden

ACC is actief.

Na het inschakelen van het contact gaan ter controle kort enkele waarschuwings- en controlelampjes branden. Na enkele seconden doven de lampjes.

ATTENTIE

Veiligheidsaanwijzingen »  in Controle- en waarschuwingslampjes op pag. 114 in acht nemen.

Let op

Bij ingeschakelde ACC kunnen de aanwijzingen van het display van het instrumentenpaneel verborgen zijn door aanwijzingen van andere functies, bijvoorbeeld een binnenkomende oproep.

Radarsensor



Afb. 179 Aan de voorzijde achter het SEAT-embleem: radarsensor.

Aan de voorzijde zit achter het SEAT-embleem een radarsensor gemonteerd om de verkeerssituatie te herkennen » **afb. 179**. Met deze sensor kunnen voorliggers herkend worden op een afstand tot ca. 120 m.

Het zicht van de radarsensor kan belemmerd worden door vuil, zoals modder of sneeuw, of door invloeden van buitenaf zoals regen of nevel. In dit geval werkt de automatische afstandsregeling (ACC) niet. De informatietekst op het display in het instrumentenpaneel luidt: **ACC: Sensor zonder zicht!** Reinig zo nodig het gebied aan het SEAT-embleem » .

Wanneer de radarsensor opnieuw correct werkt, is de ACC automatisch opnieuw beschikbaar. Het bericht van het display van het instrumentenpaneel verdwijnt en de ACC wordt opnieuw geactiveerd.

De werking van de ACC kan negatief beïnvloed worden in geval van sterke weerkaatsing van het signaal van de radar. Dit kan bijvoorbeeld het geval zijn in een gesloten parkeerruimte of wegens metalen voorwerpen (bv. rails op de rijbaan of platen gebruikt bij werkzaamheden).

De zone voor en rond de radarsensor mag niet bedekt worden met stickers, bijkomende koplampen e.d., want dat kan de werking van de ACC aantasten.

Structurele wijzigingen aan de wagen, bijv. de vering wordt verlaagd of de bekleding vooraan wordt gewijzigd, kunnen de werking van de ACC beïnvloeden. Daarom dienen structurele wijzigingen enkel door gespecialiseerde werkplaatsen te worden uitgevoerd.

Om die reden beveelt SEAT aan om naar een SEAT-dealer te gaan.

Als reparatiewerkzaamheden aan de voorzijde van de wagen niet op geschikte wijze uitgevoerd worden, kan de radarsensor ontregeld worden en wordt de werking van de ACC beïnvloed. Daarom dienen reparatiewerkzaamheden alleen door gespecialiseerde werkplaatsen te worden uitgevoerd. Om die reden beveelt SEAT aan om naar een SEAT-dealer te gaan.

① VOORZICHTIG

Indien u de indruk heeft dat de radarsensor beschadigd is, schakel dan de ACC uit. Zo vermijdt u mogelijke schade. Laat hem in dat geval afstellen.

- De sensor kan bij een schok ontregeld worden, bijvoorbeeld bij het parkeren. Dit kan de doeltreffendheid van het systeem beïnvloeden of de uitschakeling tot gevolg hebben.
- Het repareren van de radarsensor vergt bijzondere kennis en gereedschap. Om die reden beveelt SEAT aan om naar een SEAT-dealer te gaan.
- Verwijder sneeuw met een borstel en ijs bij voorkeur met een ontdooispray zonder oplosmiddelen.

Bediening van de Adaptive Cruise Control ACC (automatische afstandsregeling)

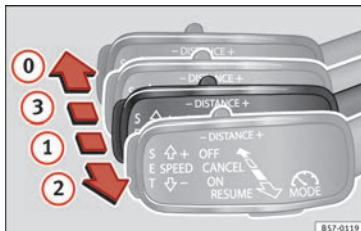

Afb. 180 Links van de stuurkolom: derde hendel om de automatische afstandsregeling te bedienen.

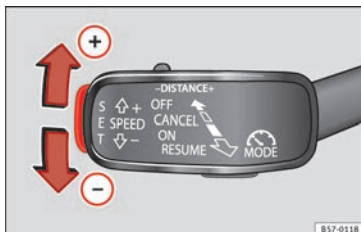

Afb. 181 Links van de stuurkolom: derde hendel om de automatische afstandsregeling te bedienen.

Wanneer de automatische afstandsregeling (ACC) ingeschakeld is, brandt op het instru-

mentenpaneel het groene controlelampje  en wordt op het display de geprogrammeerde snelheid en de toestand van de ACC **» afb. 178** getoond.

Voorwaarden voor het activeren van de automatische afstandsregeling

- De keuzehendel moet zich bevinden in stand **D** of **S** of in Tiptronic-schakelweg. Voor de schakelbak moet een vooruitversnelling ingeschakeld zijn, behalve de 1e versnelling.
- In wagens met schakelbak moet, indien er geen snelheid geprogrammeerd is, er gereden worden met minstens 30 km/u (18 mph).

Snelheidsregeling

Met ingeschakelde ACC, kan de snelheid worden geprogrammeerd en ingesteld. De geprogrammeerde snelheid kan verschillen van de snelheid waarmee de wagen werkelijk rijdt indien op dat ogenblik de afstand geregeld wordt.

Welke functies kunnen worden bediend?

Indien de automatische afstandsregeling geactiveerd wordt, kan de actuele snelheid worden geprogrammeerd als "ingestelde snelheid".

Tijdens het rijden kan de instelling op elk ogenblik onderbroken worden en de snelheid gewijzigd worden. **»**

Bovendien kunnen onderstaande afstellingen worden uitgevoerd:

- Afstand.
- Rijprogramma.
- Rijmodus.

In-/uitschakelen

Elke snelheid¹⁾ tussen 30 en 210 km/u (19 en 150 mph) kan ingesteld worden.

De ACC activeren

• Bedieningshendel in stand ① » » » **afb. 180** trekken. Op het display in het instrumentenpaneel verschijnt **ACC standby**.

De snelheid programmeren en de instelling activeren

- Om de snelheid te programmeren op toets **[SET]** » » » **afb. 181** drukken.
- Automatische versnellingsbak: om de regeling te activeren bij stilstaand voertuig, dient u het rempedaal in te trappen.

De ACC deactiveren

• Hendel in stand ② drukken, tot hij vastklikt. Weergave van de tekst **ACC: off**.

Snelheid wijzigen

• Voor het stap voor stap verhogen of verlagen van de snelheid, de hendel kort naar boven/beneden » » » **afb. 181** drukken.

Elke wijziging van de geprogrammeerde snelheid wordt weergegeven links onder op het display van het instrumentenpaneel.

Het afstands niveau instellen

De afstand afhankelijk van de snelheid t.o.v. de voorligger kan worden ingesteld in het Easy Connect-systeem in 5 niveaus » » » **afb. pag. 27**.

Bij nat wegdek altijd een grotere afstand tot de voorgaande wagen kiezen dan bij droog wegdek.

Onderstaande afstanden kunnen vooraf worden ingesteld:

- Heel kort
- Kort
- Media
- Middellang
- Heel lang

In het Easy Connect-systeem kan het afstands niveau aangepast worden dat moet

zijn ingesteld bij het inschakelen van de afstandsregeling (ACC) met toets **[CAR]** en de functieknoppen **[SETUP]** en **[Bestuurdershulpsysteem]** » » » **afb. pag. 27**.

Rijprogramma instellen

Voor wagens met selectie van de rijstijl (SEAT Drive Profile), kan het geselecteerde profiel het acceleratiegedrag beïnvloeden » » » **pag. 239**.

Onderstaande rijprogramma's kunnen worden geselecteerd:

- Normal
- Sport
- Eco
- Comfort

Voor wagens zonder selectiefunctie van de rijstijl kan het acceleratiegedrag worden beïnvloed door een rijprogramma te kiezen in het Easy Connect-systeem met toets **[CAR]** en de functieknoppen **[SETUP]** en **[Bestuurdershulpsysteem]** » » » **afb. pag. 27**.

Onderstaande voorwaarden kunnen tot gevolg hebben dat de ACC niet reageert:

- Ingetrapt gaspedaal.

¹⁾ De snelheidsbeperkingen zijn van kracht voor elk land en zijn afhankelijk van de eenheid die op de snelheidsmeter aangegeven wordt.

- Geen versnelling ingeschakeld.
- Als de ESC regelt.
- De bestuurder heeft de veiligheidsgordel niet omgespeet.
- Verschillende lichten van de wagen of van de elektrisch vastgekoppelde aanhanger zijn defect.
- Als de wagen achteruit rijdt.
- Men rijdt harder dan 210 km/u (150 mph).

⚠ ATTENTIE

Er bestaat een risico op botsing aan de achterkant, wanneer de minimumafstand t.o.v. de voorligger overschreden wordt en het verschil in snelheid tussen beide wagens zo groot is dat de snelheidsvermindering door de ACC onvoldoende is. In dit geval moet onmiddellijk worden geremd met het rempedaal.

- Het is mogelijk dat de ACC niet alle situaties correct kan herkennen.
- De voet op het gaspedaal "zetten" kan tot gevolg hebben dat de ACC niet ingrijpt om te remmen. De acceleratie van de bestuurder heeft voorrang op de ingreep van de snelheidsregelaar of de cruise control.
- Blijf altijd paraat om de wagen op elk ogenblik te remmen.
- Neem de bepalingen van het overeenstemmende land in acht betreffende de verplichte minimumafstand tot de voorligger.

ℹ Let op

- Bij het uitschakelen van het contact of de ACC wordt de opgeslagen snelheid gewist.
- Bij het uitschakelen van de aandrijfslipregeling (ASR) of het inschakelen van de ESC in Sport* modus (» pag. 115), wordt de ACC automatisch uitgeschakeld.
- Voor wagens met start-stop, wordt de motor uitgeschakeld tijdens de stopfase van de ACC en automatisch opnieuw in werking gesteld om te vertrekken.

Wagens met automatische versnellingsbak

Als de wagen voorzien is van automatische versnellingsbak, kan de automatische afstandsregeling (ACC) de wagen remmen en volledig stilzetten indien de voorligger stopt.

De ACC blijft gedurende enkele ogenblikken beschikbaar. De wagen vertrekt zelfstandig indien de voorligger zich verplaatst (assistent voor fileverkeer).

Criteria voor uitschakeling

De ACC wordt uitgeschakeld wanneer de bestuurder het rempedaal intrapt of het bestuurdersportier geopend wordt.

Opnieuw vertrekken met de ACC handmatig ingesteld

De ACC kan opnieuw ingeschakeld worden door de hendel te trekken in stand ② » » afb. 182.

⚠ VOORZICHTIG

- Indien uw wagen met ACC niet start zoals verwacht, kan het rijden ingezet worden door kort het gaspedaal in te trappen.
- Het start-stopsysteem grijpt op de gebruikelijke wijze in bij het rijden met ACC.

De regeling onderbreken

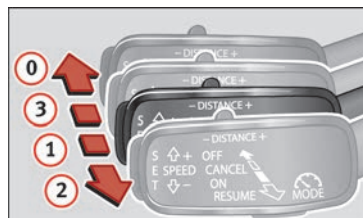

Afb. 182 Links van de stuurkolom: derde hendel om de automatische afstandsregeling te bedienen.

Voorwaarde: ACC is actief.



De regeling tijdens het rijden onderbreken

- Hendel in stand ③ trekken. De aanwijzing voor de bestuurder **ACC standby** wordt weer gegeven. of
- Rem!
- Om de geprogrammeerde snelheid opnieuw te activeren, de hendel in stand ② verplaatsen.

De regeling met stilstaande wagen onderbreken

Geldt voor wagens met automatische versnellingsbak:

- Hendel in stand ③ trekken. De aanwijzing voor de bestuurder **ACC standby** wordt weer gegeven.
- Om de regeling opnieuw te activeren, het rempedaal intrappen en de handel in stand ② plaatsen.

⚠ ATTENTIE

Het is gevaarlijk de regeling in te schakelen en de geprogrammeerde snelheid opnieuw te activeren, als de omstandigheden van de rijbaan, het verkeer of het weer dit niet toelaten. Gevaar voor ongevallen!

Afstand instellen



Afb. 183 Bedieningshendel: afstand instellen.

- Om de momenteel geprogrammeerde afstand aan te duiden, kort op de tuimelschakelaar » » **afb. 183** drukken.
- Om de afstand een niveau te verhogen/verlagen, de tuimelschakelaar opnieuw naar rechts/links drukken. Op het display van het instrumentenpaneel wordt de afstand tussen beide wagens gewijzigd.

Als de wagen een andere stilstaande voorligger nadert, vermindert de ACC de snelheid tot op de snelheid van de voorligger en regelt nadien de ingestelde afstand. Wanneer de herkende voorligger accelereert, zorgt de ACC ervoor dat maximaal tot de ingestelde snelheid wordt geaccelereerd.

Hoe hoger de snelheid des te groter de afstand in meter » » ⚠. We bevelen de instelling **Afstand 3** aan.

⚠ ATTENTIE

Bij het instellen van de afstand is de bestuurder verantwoordelijk voor het opvolgen van de nationale landspecifieke wettelijke voorschriften.

Aanwijzingen voor de bestuurder

⚠ ACC niet beschikbaar

Het systeem kan de veilige herkenning van wagens niet meer garanderen, daarom wordt het uitgeschakeld. De sensor is ontregeld of beschadigd. Rijd naar een gespecialiseerde werkplaats om de storing te laten repareren.

⚠ ACC: momenteel niet beschikbaar. Sensor zonder zicht

⚠ ACC en Front Assist: momenteel niet beschikbaar. Sensor zonder zicht

Deze aanduiding voor de bestuurder wordt weergegeven als het zicht van de radarsensor belemmerd is, bijv. door bladeren, sneeuw, dichte mist of vuil. Reinig het SEAT-embleem » » **afb. 179**.

⚠ ACC: momenteel niet beschikbaar. Helling te steil

De maximale helling van de rijbaan is overschreden, daarom kan de veilige werking van

de ACC niet worden gegarandeerd. De ACC kan niet worden geactiveerd.

ACC: enkel beschikbaar in D, S of M

Stand van keuzehendel D/S of M selecteren.

ACC: parkeerrem vastgezet

De ACC wordt uitgeschakeld als de parkeerrem vastgezet wordt. De ACC is opnieuw beschikbaar na het loszetten van de parkeerrem.

ACC: momenteel niet beschikbaar. Ingriep stabiliteitscontrole

De aanduiding voor de bestuurder wordt weergegeven wanneer de elektronische stabiliteitscontrole (ESC) ingrijpt. In dit geval wordt de ACC automatisch uitgeschakeld.

ACC: Grijp in!

De aanduiding voor de bestuurder wordt weergegeven indien, bij het vertrekken op een lichte helling, de wagen zich naar achteren verplaatst ondanks dat de ACC ingeschakeld is. Trap de rem in om te vermijden dat de wagen zich zou verplaatsen / zou botsen tegen een andere wagen.

ACC: snelheidsgrens

De aanwijzing voor de bestuurder wordt weergegeven in wagens met schakelbak als

de actuele snelheid te laag is voor de ACC-modus.

De snelheid die u wenst op te slaan moet minstens 30 km/u (18 mpu) bedragen. Bij snelheden lager dan 20 km/u (12 mpu) wordt het snelheidsregelsysteem uitgeschakeld.

ACC: beschikbaar vanaf de 2e versnelling

De ACC is actief vanaf de 2e versnelling (schakelbak).

ACC: motortoerental

Deze aanduiding voor de bestuurder wordt weergegeven indien, wanneer de ACC versnelt of remt, de bestuurder niet op tijd een hogere of lagere versnelling inschakelt. Dit houdt in dat het toegestane toerental wordt overschreden of niet wordt bereikt. De ACC wordt uitgeschakeld. Dit wordt aangegeven door een gong.









ACC: koppelingspedaal ingetrap

Wagens met handgeschakelde versnellingsbak: door het koppelingspedaal langer in te trappen wordt de regeling verlaten.

Portier geopend

Wagens met automatische versnellingsbak: met stilstaande wagen en geopend portier kan de ACC niet worden geactiveerd.

Automatische afstandsregeling (ACC) onder bepaalde omstandigheden tijdelijk uitschakelen

In onderstaande omstandigheden moet de automatische afstandsregeling (ACC) uitgeschakeld worden wegens beperkingen van het systeem » » »         

- Bij het wisselen van rijstrook, in scherpe bochten, op rotondes, op invoeg- en uitvoegstroken op de autobaan of bij wegwerkzaamheden om te vermijden dat onbedoeld versneld zou worden om de geprogrammeerde snelheid te bereiken.
- Bij het rijden door een tunnel, aangezien de werking zou kunnen worden beïnvloed.
- Op wegen met verschillende rijstroken, wanneer andere wagens langzamer rijden op de inhaalstrook. In dit geval zouden wagens die langzamer rijden op de andere rijstroken rechts voorbijgestoken worden.
- Bij hevige regenval, sneeuw of dichte nevel is het mogelijk dat de voorligger niet correct herkend zou worden of, onder bepaalde omstandigheden, helemaal niet herkend zou worden.

ATTENTIE

Als de ACC in de beschreven situaties niet uitgeschakeld wordt, kunnen ongevallen en ernstige letsels optreden. »

- Schakel de ACC altijd uit in kritische situaties.

i Let op

Als de ACC in de beschreven situaties niet uitgeschakeld wordt, kunnen wettelijke overtredingen begaan worden.

Bijzondere rijssituaties

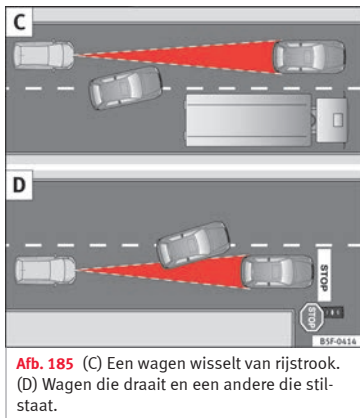
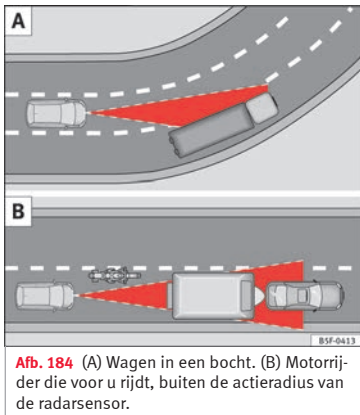

De automatische afstandsregeling (ACC) heeft bepaalde fysieke beperkingen die eigen zijn aan het systeem. Sommige reacties van de ACC kunnen onder bepaalde omstandigheden onverwacht lijken of slecht getimed uitgevoerd worden vanuit het standpunt van de bestuurder. Daarom moet de bestuurder altijd aandachtig zijn om in te grijpen waar nodig.

Volledige aandacht is bijvoorbeeld vereist in onderstaande verkeerssituaties:

Starten na een stopfase (enkel wagens met automatische versnellingsbak)

Na een stopfase kan de ACC de wagen automatisch doen vertrekken zodra de voorligger opnieuw in beweging gezet wordt.

Inhalen

Wanneer het knipperlicht gaat branden om een inhaalmanoeuvre te starten, versnelt de ACC de wagen automatisch en vermindert zo de afstand tot de voorligger.

Wanneer gewisseld wordt naar de inhaalstrook, zal de ACC indien geen voorligger herkend wordt, versnellen tot de geprogrammeerde snelheid bereikt wordt en deze constant houden.

De versnelling van het systeem kan op elk ogenblik onderbroken worden door het rempedaal in te trappen of de derde hendel naar achteren te duwen » pag. 213.

In de bochten

Bij het ingaan of verlaten van een bocht kan het voorkomen dat de radarsensor de voorligger niet meer herkent of dat hij reageert op een wagen op een rijstrook naast de rijstrook waarop u rijdt » **afb. 184 A**. In zulke omstandigheden is het mogelijk dat de wagen onnodig remt of niet meer reageert op de voorligger. In dat geval moet de bestuurder ingrijpen door te versnellen of het remproces onderbreken door het rempedaal in te trappen

of de derde hendel naar achteren te duwen
» pag. 213.

Rijden door tunnels

Bij het rijden door een tunnel, is het mogelijk dat de radarsensor minder goed werkt. Schakel de ACC uit in de tunnels.

Smalle voertuigen of voertuigen die uit de lijn rijden

De radarsensor kan smalle voertuigen of voertuigen die uit de lijn rijden enkel herkennen wanneer ze zich binnen zijn werkingsgebied » **afb. 184 B** bevinden. Dit geldt vooral voor smalle voertuigen zoals bijvoorbeeld motorfietsen. Rem in deze gevallen zelf indien nodig.

Voertuigen met bijzondere ladingen en accessoires

Het is mogelijk dat de bijzondere lading en accessoires van andere voertuigen die aan de zijkant, achteraan of bovenaan uitsteken, buiten het werkingsgebied van de ACC vallen.

Schakel de ACC uit wanneer u achter voertuigen met bijzondere ladingen of accessoires rijdt en ook bij het inhalen van zulke voertuigen. Rem in deze gevallen zelf indien nodig.

Andere wagens die van rijstrook veranderen

Wagens die naar de eigen rijstrook wisselen op een korte afstand van de wagen kunnen enkel worden herkend wanneer ze binnen het bereik van de sensoren komen. Als gevolg hiervan duurt het langer tot de ACC reageert » **afb. 185 C**. Rem in deze gevallen zelf indien nodig.

Stilstaande voertuigen

De ACC herkent tijdens het rijden geen stilstaande voorwerpen zoals bijvoorbeeld het einde van een file of voertuigen met pech.

Als een voertuig herkend door de ACC draait of opzij gaat en er zich voor dit voertuig een stilstaand voertuig bevindt, zal de ACC hier niet op reageren » **afb. 185 D**. Rem in deze gevallen zelf indien nodig.

Voertuigen die rijden in tegengestelde richting en voertuigen die elkaar kruisen

De ACC reageert niet op voertuigen uit tegengestelde richting die naderen noch op voertuigen die elkaar kruisen.

Metalen voorwerpen

Metalen voorwerpen zoals bijvoorbeeld rails op de rijbaan of platen gebruikt bij werkzaamheden, kunnen de radarsensor in verwarring brengen en verkeerde reacties van de ACC veroorzaken.

Factoren die de werking van de radarsensor kunnen beïnvloeden

Als de werking van de radarsensor verstoord zou zijn, bijv. wegens zware regenval, nevel, sneeuw of modder, dan wordt de ACC tijdelijk uitgeschakeld. Op het display van het instrumentenpaneel verschijnt een waarschuwingstekst. Indien nodig het SEAT-embleem reinigen » **afb. 179**.

Wanneer de radarsensor opnieuw correct werkt, is de ACC automatisch opnieuw beschikbaar. Het bericht van het display van het instrumentenpaneel verdwijnt en de ACC wordt opnieuw geactiveerd.

Bij sterke weerkaatsing van het signaal van de radar, bijvoorbeeld in een gesloten parkeerplaats, kan de werking van de ACC beïnvloed worden.

Rijden met een aanhangwagen

Bij het rijden met een aanhangwagen, is de regeling van de ACC minder dynamisch.

Oververhitte remmen

Als de remmen overmatig verhitten, bijvoorbeeld na plots remmen of op lange en zeer steile afdalingen, kan de ACC tijdelijk uitgeschakeld zijn. Op het display van het instrumentenpaneel verschijnt een waarschuwingstekst. In dit geval kan de cruise control niet worden geactiveerd. »

Zodra de temperatuur van de remmen voldoende gedaald is, kan de cruise control opnieuw geactiveerd worden. De foutmelding verdwijnt van het display van het instrumentenpaneel. Als het bericht **ACC niet beschikbaar** gedurende lange tijd blijft branden, dan betekent dit dat er een storing is. Raadpleeg een gespecialiseerde werkplaats. SEAT raadt u aan om daarvoor een SEAT-dealer te raadplegen.

ATTENTIE

Als op het display van het instrumentenpaneel het bericht **ACC klaar om te starten weergegeven wordt en de voorligger zich in beweging zet, dan zal de wagen automatisch vertrekken. In dat geval kan het voorkomen dat de radarsensor hindernissen op de weg niet zou herkennen. Dit kan een ongeval en zware verwondingen tot gevolg hebben.**

- **Voordat u wegrijdt, controleert u of de weg vrij is. Trap indien nodig op het rempedaal.**

Omgevingsbewakingssysteem (Front Assist) inclusief City noodremfunctie en voetgangersherkenning*

Inleiding tot thema

Het omgevingsbewakingssysteem, inclusief de City noodremfunctie en de voetgangersherkenning, kan helpen om ongevallen door botsing te voorkomen.

Het omgevingsbewakingssysteem kan de bestuurder binnen de beperkingen van het systeem waarschuwen voor dreigende botsingen, de wagen bij gevaar voorbereiden op een noodremming, ondersteuning bieden tijdens het remmen en een automatische remming inleiden.

De City noodremfunctie en voetgangersherkenning maken integraal onderdeel uit van het omgevingsbewakingssysteem.

Ondanks de Front Assist moet de bestuurder te allen tijde opmerkzaam blijven.

Veiligheidswaarschuwing

Als het systeem waarneemt dat een te korte afstand tot de voorligger de veiligheid in gevaar brengt, dan kan het systeem de bestuurder waarschuwen met een aanwijzing op het display van het instrumentenpaneel wanneer gereden wordt met een snelheid die ligt tus-

sen ca. 60 km/u (37 mph) en 250 km/u (156 mph) » **afb. 186.**

Het ogenblik van de waarschuwing verschilt afhankelijk van de verkeersstoestand en het gedrag van de bestuurder.

Voorwaarschuwing (voorafgaande waarschuwing)

Als het systeem een mogelijke botsing herkent met de voorligger, kan het de bestuurder waarschuwen met een akoestisch signaal en een aanwijzing op het display van het instrumentenpaneel wanneer gereden wordt met een snelheid tussen 30 km/u (18 mph) en 250 km/u (156 mph) » **afb. 186.**

Het ogenblik van de waarschuwing verschilt afhankelijk van de verkeersstoestand en het gedrag van de bestuurder. Tegelijkertijd wordt de wagen voorbereid voor het mogelijk noodremmen » .

Kritische waarschuwing

Als de bestuurder niet reageert op de voorwaarschuwing, kan het systeem actief op de remmen ingrijpen wanneer gereden wordt met een snelheid tussen ca. 30 km/u (18 mph) en 250 km/u (156 mph), waarbij een korte schok veroorzaakt wordt om op deze wijze te waarschuwen voor een dreigende botsing.

Automatisch remmen

Als de bestuurder ook niet reageert op de kritische waarschuwing, kan het systeem de wagen automatisch remmen en de remkracht geleidelijk aan verhogen wanneer gereden wordt met een snelheid tussen ca. 4 km/u (2,5 mph) en 250 km/u (156 mph). Door de snelheid te verlagen in geval van een mogelijke botsing, kan het systeem bijdragen aan het beperken van de gevolgen van een ongeval.

Remassistent

Als de Front Assist waarneemt dat de bestuurder niet voldoende remt bij botsingsgevaar, dan kan het systeem de remkracht vergroten en zo de botsing vermijden bij een snelheid tussen ca. 4 km/u (2,5 mph) en 250 km/u (156 mph). De remassistent werkt enkel terwijl het rempedaal krachtig ingetrapt blijft.

⚠ ATTENTIE

De intelligente techniek van de Front Assist kan de fysieke grenzen niet overwinnen. Het is de verantwoordelijkheid van de bestuurder op tijd te remmen. Als de Front Assist een waarschuwing zendt dan moet u afhankelijk van de verkeersomstandigheden onmiddellijk het rempedaal intrappen of de hindernis ontwijken.

- De snelheid en de veiligheidsafstand altijd aanpassen aan de voorligger afhankelijk van

het zicht, het weer, het wegdek en het verkeer.

- De Front Assist kan zelf geen ongevallen en ernstige letsels voorkomen.
- In moeilijke rijsituaties kan de Front Assist onnodig waarschuwen en ingrijpen op de remmen zonder dat dit wenselijk is, zoals bijvoorbeeld in het geval van vluchtheuvels.
- Als de werking van de Front Assist verstoord is, bijvoorbeeld door vuil of de ontregeling van de radarsensor, kan het systeem onnodige waarschuwingen zenden en ontpasselijk ingrijpen op de remmen.
- Front Assist reageert niet bij dieren, noch bij kruisende wagens of bij een tegemoetkomende wagen op dezelfde rijstrook.
- U moet als bestuurder altijd paraat zijn om de controle van de wagen over te nemen.

i Let op

- Wanneer de Front Assist remt, is het rempedaal "zwaarder".
- Automatische ingrepen op de remmen van de Front Assist kunnen worden onderbroken door het koppelpedaal of het gaspedaal in te trappen, of door te draaien aan het stuurwiel.
- Als de Front Assist niet werkt zoals beschreven in dit hoofdstuk (bv. indien het systeem verschillende keren onnodig ingrijpt), schakel het dan uit. Laat het systeem door een gespecialiseerde werkplaats controleren.

SEAT raadt aan een SEAT-specialist op te zoeken.

Waarschuwinglampjes en aanwijzing op het display



Afb. 186 Op het display van het instrumentenpaneel: waarschuwingaanwijzingen.

Veiligheidswaarschuwing

Als de veiligheidsafstand tot de voorligger niet wordt gerespecteerd, wordt op het display van het instrumentenpaneel een waarschuwing hieromtrent weergegeven 🚗🚗.

⚠ ATTENTIE

Veiligheidsaanwijzingen » ⚠ in Controle- en waarschuwinglampjes op pag. 114 in acht nemen. »

i Let op

Bij ingeschakelde Front Assist, kunnen de aanwijzingen van het display van het instrumentenpaneel van andere functies verborgen zijn, bijvoorbeeld een binnenkomende oproep.

Radarsensor



Afb. 187 Aan de voorzijde achter het SEAT-embleem: radarsensor.

Aan de voorzijde zit achter het SEAT-embleem een radarsensor gemonteerd om de verkeerssituatie te herkennen » **afb. 187**. Met deze sensor kunnen voorliggers herkend worden op een afstand tot ca. 120 m.

Het zicht van de radarsensor kan belemmerd worden door vuil, zoals modder of sneeuw, of door invloeden van buitenaf zoals regen of nevel. In dit geval werkt het bewakingssysteem Front Assist niet. De informatietekst op

het display in het instrumentenpaneel luidt: **Front Assist: Sensor zonder zicht!** Reinig zo nodig het gebied aan het SEAT-embleem » **i**.

Wanneer de radarsensor opnieuw correct werkt, is de Front Assist automatisch opnieuw beschikbaar. De foutmelding verdwijnt van het display van het instrumentenpaneel.

De werking van de Front Assist kan beïnvloed worden in geval van sterke weerkaatsing van het signaal van de radar. Dit kan bijvoorbeeld het geval zijn in een gesloten parkeerruimte of wegens metalen voorwerpen (bv. rails op de rijbaan of platen gebruikt bij werkzaamheden).

De zone voor en rond de radarsensor mag niet bedekt worden met stickers, bijkomende koplampen e.d., want dat kan de werking van de Front Assist beïnvloeden.

Structurele wijzigingen aan de wagen, bijv. de vering wordt verlaagd of de bekleding vooraan wordt gewijzigd, kunnen de werking van de Front Assist beïnvloeden. Daarom dienen structurele wijzigingen enkel door gespecialiseerde werkplaatsen te worden uitgevoerd. Om die reden beveelt SEAT aan om naar een SEAT-dealer te gaan.

Als reparatiewerkzaamheden aan de voorzijde van de wagen niet op geschikte wijze uitgevoerd worden, kan de radarsensor ontregeld worden en wordt de werking van de Front Assist aangetast. Daarom dienen repa-

ratiewerkzaamheden alleen door gespecialiseerde werkplaatsen te worden uitgevoerd. Om die reden beveelt SEAT aan om naar een SEAT-dealer te gaan.

i **VOORZICHTIG**

Indien u de indruk heeft dat de radarsensor beschadigd is, schakel dan de Front Assist uit. Zo vermijdt u mogelijke schade. Laat hem in dat geval afstellen.

- De sensor kan bij een schok ontregeld worden, bijvoorbeeld bij het parkeren. Dit kan de doeltreffendheid van het systeem beïnvloeden of de uitschakeling tot gevolg hebben.
- Het repareren van de radarsensor vergt bijzondere kennis en gereedschap. Om die reden beveelt SEAT aan om naar een SEAT-dealer te gaan.
- Verwijder sneeuw met een borstel en ijs bij voorkeur met een ontdooispray zonder oplosmiddelen.

Bediening van het omgevingsbewakingssysteem Front Assist



Afb. 188 Op het display van het instrumentenpaneel: indicatie van Front Assist uitgeschakeld.

Het bewakingssysteem Front Assist is altijd actief bij het inschakelen van het contact.

Wanneer de Front Assist uitgeschakeld is, zijn ook de functie van voorwaarschuwing (voorafgaande waarschuwing) en de waarschuwing van de afstand uitgeschakeld.

SEAT raadt aan de Front Assist altijd geactiveerd te laten. Uitzonderingen » pag. 224, Het omgevingsbewakingssysteem Front Assist tijdelijk uitschakelen in onderstaande omstandigheden.

Het bewakingssysteem Front Assist in- en uitschakelen

Met ingeschakeld contact kan de Front Assist als volgt worden in- en uitgeschakeld:

- Selecteer de juiste optie in het menu via de toets van de hulpsystemen voor de bestuurder » pag. 31.
- **OF:** activeer of deactiveer het systeem in het Easy Connect-systeem met de toets **CAR** en de functieknoppen **SETUP** en **Bestuurdershulpsysteem** » pag. 27.

Wanneer het bewakingssysteem Front Assist uitgeschakeld is, zal het instrumentenpaneel hierover informeren met de volgende indicator » **afb. 188**.

Voorwaarschuwingsfunctie in- of uitschakelen

De voorwaarschuwingsfunctie (voorafgaande waarschuwing) kan worden in- of uitgeschakeld in het Easy Connect-systeem met de toets **CAR** en de functieknoppen **SETUP** en **Bestuurdershulpsysteem** » pag. 27.

Het systeem behoudt de uitgevoerde instelling de volgende keer dat het contact ingeschakeld wordt.

SEAT raadt aan de voorwaarschuwing altijd ingeschakeld te houden.

Naargelang het infotainmentsysteem gemonteerd in de wagen kan de voorwaarschuwingsfunctie als volgt worden aangepast:

- Vroeg
- Middel
- Laat
- Uit

SEAT beveelt aan te rijden met de functie in stand "Middel".

In- of uitschakelen van de waarschuwing van de afstand

Als de veiligheidsafstand tot de voorligger niet wordt gerespecteerd, wordt op het display van het instrumentenpaneel een waarschuwing hieromtrent weergegeven ». In dat geval de veiligheidsafstand verhogen.

De waarschuwing van de afstand kan worden in- of uitgeschakeld in het Easy Connect-systeem met de toets **CAR** en de functieknoppen **SETUP** en **Bestuurdershulpsysteem** » pag. 27.

Het systeem behoudt de uitgevoerde instelling de volgende keer dat het contact ingeschakeld wordt.

SEAT raadt aan de waarschuwing van de afstand altijd ingeschakeld te houden.

Het omgevingsbewakingssysteem Front Assist tijdelijk uitschakelen in onderstaande omstandigheden

In onderstaande omstandigheden moet het bewakingssysteem Front Assist uitgeschakeld worden vanwege beperkingen van dit systeem » » ⚠:

- Wanneer de wagen weggesleept wordt.
- Wanneer de wagen op een rollenbak staat.
- Wanneer de radarsensor defect is.
- Wanneer de radarsensor een schok krijgt, bijvoorbeeld bij een botsing aan de achterkant.
- Wanneer hij verschillende keren onnodig ingrijpt.
- Als de radarsensor tijdelijk afgedekt wordt met een accessoire, zoals bijvoorbeeld een bijkomende koplamp e.d.
- Wanneer de wagen in een vrachtwagen, een veerpont of een trein zal worden geladen.

⚠ ATTENTIE

Als de Front Assist in de beschreven situaties niet uitgeschakeld wordt, kunnen ongevallen en ernstige letsels optreden.

- De Front Assist in kritische situaties uitschakelen.

Beperkingen van het systeem

Het bewakingssysteem Front Assist heeft bepaalde fysieke beperkingen eigen aan het systeem. Zo kunnen bijvoorbeeld sommige reacties van het systeem onder bepaalde omstandigheden ongeschikt zijn of met vertraging optreden vanuit het standpunt van de bestuurder. Daarom moet de bestuurder altijd aandachtig zijn om in te grijpen waar nodig.

Onderstaande omstandigheden kunnen veroorzaken dat het bewakingssysteem Front Assist niet of te laat zou reageren:

- Bij het nemen van scherpe bochten.
- Als het gaspedaal helemaal ingetrapt wordt.
- Als de Front Assist uitgeschakeld of defect is.
- Als de ASR handmatig uitgeschakeld werd.
- Als de ESC regelt.
- Verschillende lichten van de wagen of van de elektrisch vastgekoppelde aanhanger zijn defect.
- Als de radarsensor vuil of bedekt is.
- Als er zich metalen voorwerpen bevinden zoals bijv. rails op de rijbaan of platen gebruikt bij werkzaamheden.
- Als de wagen achteruit rijdt.
- Als de wagen krachtig versneld wordt.



- Bij sneeuw of hevige regenval.
- Bij smalle voertuigen zoals bijvoorbeeld motorfietsen.
- Bij voertuigen die uit de lijn rijden.
- Bij voertuigen die elkaar kruisen.
- Bij voertuigen die naderbij komen in tegen-gestelde richting.
- De speciale lading en accessoires van andere voertuigen die aan de zijkant, achterzijde of bovenzijde uitsteken.

Functie noodremmen City



Afb. 189 Op het display van het instrumentenpaneel: aanwijzing van de voorwaarschuwing.

De functie noodremmen City maakt deel uit van het bewakingssysteem Front Assist en is altijd actief als het systeem ingeschakeld is.

Afhankelijk van de uitrusting kan de City noodremfunctie worden in- of uitgeschakeld in het Easy Connect-systeem met de toets  en de functieknoppen  en  pag. 27.

De functie noodremmen City herkent, bij een snelheid tussen ca. 4 km/u (2,5 mph) en 30 km/u (19 mph), de verkeersstoestand voor de wagen tot een maximumafstand van ca. 15 m.

Wanneer het systeem een mogelijke botsing met een voorligger detecteert, wordt de wagen voorbereid om plotseling te kunnen remmen .

Als de bestuurder niet reageert op botsingsgevaar, kan het systeem de wagen automatisch remmen door de remkracht geleidelijk te verhogen om de snelheid te verminderen in het geval er zich een botsing voordoet. Op deze manier kan het systeem helpen de gevolgen van een ongeval te beperken.

Statusweergave op het display

De automatische deceleratie door de functie noodremmen City wordt getoond op het display van het instrumentenpaneel met de aan-

duiding van de voorwaarschuwing  **afb. 189**¹⁾.

ATTENTIE

De intelligente technologie van de functie noodremmen City kan de door de natuurkundige wetten gestelde grenzen niet overwinnen. Het is de verantwoordelijkheid van de bestuurder op tijd te remmen.

- De snelheid en de veiligheidsafstand altijd aanpassen aan de voorligger afhankelijk van het zicht, het weer, het wegdek en het verkeer.
- De functie noodremmen City kan zelf geen ernstige ongevallen of letsel voorkomen.
- In moeilijke rijsituaties kan de functie noodremmen City ongewenst ingrijpen op de remmen zoals bijvoorbeeld bij werkzaamheden of wanneer er zich metalen rails bevinden.
- Als de werking van de City noodremfunctie verstoord is, bijvoorbeeld door vuil of de ontregeling van de radarsensor, kan het systeem onnodige waarschuwingen zenden en ontoepasselijk ingrijpen op de remmen.
- De functie noodremmen City reageert enkel bij personen indien het systeem van voetgangersherkenning beschikbaar is. Het systeem

reageert niet bij dieren, noch bij kruisende voertuigen of bij een tegemoetkomend voertuig op dezelfde rijstrook.

Let op

- Wanneer de City noodremfunctie een remmanoeuvre als gevolg heeft, is het rempedaal "zwaarder".
- Automatische ingrepen op de remmen van de functie noodremmen City kunnen worden onderbroken door het koppelpedaal of het gaspedaal in te trappen of door te draaien aan het stuurwiel.
- De functie noodremmen City kan de snelheid van de wagen doen afnemen tot de wagen volledig stilstaat. Het remsysteem doet de wagen echter niet permanent stilstaan. Trap het rempedaal in!
- Doen zich verschillende ongeschikte ingrepen voor, schakel dan de Front Assist uit en hiermee de functie noodremmen City. Rijd naar een gespecialiseerde werkplaats, SEAT beveelt aan een SEAT-specialist op te zoeken.
- Als zich talrijke ingrepen zonder reden voordoen, is het mogelijk dat de functie noodremmen City automatisch uitgeschakeld wordt.

¹⁾ Het symbool heeft een kleur op het instrumentenpaneel met kleurendisplay.

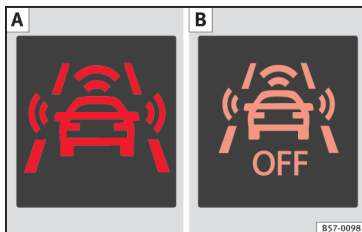
Voetgangersherkenning*¹⁾

Afb. 190 Op het display van het instrumentenpaneel: **A** Aanwijzing van de voorwaarschuwing. **B** Voetgangerherkenning uitgeschakeld.

Het systeem van voetgangersherkenning kan helpen om ongevallen met voetgangers te voorkomen of de gevolgen van een ongeval te beperken.

Het systeem waarschuwt bij botsingsgevaar, bereidt de wagen voor op het noodremmen, helpt bij het remmen en voert een automatische remming uit.

Indien het systeem een mogelijke botsing met een voetganger vaststelt, waarschuwt het de bestuurder met een geluidssignaal en

een indicatie op het scherm van het instrumentenpaneel » **afb. 190**.

Het systeem van voetgangersherkenning, inclusief de voorwaarschuwing, wordt automatisch geactiveerd wanneer het contact wordt ingeschakeld » pag. 175.

SEAT beveelt aan om het voetgangersherkenningssysteem steeds ingeschakeld te laten. De uitzonderingen beschreven voor het omgevingsbewakingssysteem zijn tevens geldig voor de voetgangersherkenning » pag. 224.

Het systeem van voetgangersherkenning uitschakelen

Met ingeschakeld contact kan het systeem van voetgangersherkenning als volgt in- of uitgeschakeld worden:

- Schakel het systeem in of uit in het infotainmentsysteem met de toets **CAR** en de functieknoppen **SETUP** en **Bestuurdershulpstelsel** » pag. 27.

Wanneer het systeem van voetgangersbescherming wordt uitgeschakeld, verschijnt op het scherm van het instrumentenpaneel een overeenkomstige indicatie » **afb. 190 B**. Het systeem van voetgangersherkenning wordt samen met de Front Assist-functie uitgeschakeld.

⚠ ATTENTIE

De intelligente technologie in het systeem van voetgangersherkenning kan de limieten opgelegd door de natuurkundige wetten niet overwinnen en werkt enkel binnen de eigen grenzen van het systeem. Het is de verantwoordelijkheid van de bestuurder op tijd te remmen. Indien het systeem van voetgangersherkenning een waarschuwing geeft, rem dan meteen met het rempedaal of ontwijk de voetganger, naargelang de verkeerssituatie.

- Het voetgangersherkenningssysteem kan zelf geen ongevallen of ernstige letsels voorkomen.
- In moeilijke rijdsituaties kan het voetgangersherkenningssysteem onnodig waarschuwen en ingrijpen op de remmen zonder dat dit wenselijk is, zoals bijvoorbeeld hoofdwegen die splitsen.
- Indien de werking van het systeem verstoord is, bijvoorbeeld omdat de radarsensor of camera bedekt is of slecht is afgesteld, kan het systeem ongepaste waarschuwingen geven en ongewenst ingrijpen op de remmen.
- U moet als bestuurder altijd paraat zijn om de controle van de wagen over te nemen.

¹⁾ Naargelang de uitrusting van de wagen is de voetgangersherkenning niet beschikbaar in alle landen.

i Let op

- Wanneer het systeem van voetgangersherkenning een remmanoeuvre veroorzaakt, biedt het rempedaal meer weerstand.
- De automatische tussenkomsten in de remmen door het voetgangersherkenningssysteem kunnen onderbroken worden door het gaspedaal in te trappen of het stuur te draaien.
- Indien het systeem van voetgangersherkenning niet werkt zoals beschreven in dit hoofdstuk (bijv. het grijpt verscheidene malen op on gepaste wijze in), schakel het dan uit en laat het systeem nakijken in een gespecialiseerde werkplaats. SEAT raadt u aan om daarvoor een SEAT-dealer te raadplegen.

Rijstrookassistent (Lane Assist)*

Inleiding

⚠ ATTENTIE

De intelligente techniek in de rijstrookassistent (Lane Assist) kan de natuurkundig en door het systeem zelf bepaalde grenzen niet overwinnen. Het onachtzame of ongecontroleerde gebruik van de rijstrookassistent kan ernstig letsel en ongevallen veroorzaken. Ondanks het systeem moet de bestuurder te allen tijde opmerkzaam blijven.

- Pas de snelheid en houd een veilige afstand aan tot uw voorliggers afhankelijk van het zicht, de klimatologische omstandigheden, het wegdek en het verkeer.
- Houd de hand altijd aan het stuur om op elk moment te kunnen bijsturen.
- De rijstrookassistent registreert niet alle wegdekmarkeringen. Het wegdek, patronen in het wegdek of objecten in slechte toestand kunnen verkeerd worden geïnterpreteerd als markeringen op het wegdek in bepaalde omstandigheden door de rijstrookassistent. In dergelijke situaties moet u de rijstrookassistent onmiddellijk uitschakelen.
- Houd de meldingen op het instrumentenpaneel in de gaten en reageer zoals vereist.
- Let altijd goed op de omgeving van de wagen.
- Wanneer het zichtveld van de camera vervuild, afgedekt of beschadigd is, kan de werking van de rijstrookassistent negatief worden beïnvloed.

⚠ VOORZICHTIG

Om de werking van het systeem niet te beïnvloeden, moet u het volgende in acht nemen:

- Reinig het zichtveld van de camera regelmatig en houd dit schoon en vrij van sneeuw en ijs.
- Dek de camera niet af.
- Controleer of de ruit in het zichtveld van de camera niet beschadigd is.

i Let op

- De rijstrookassistent is uitsluitend bedoeld voor wegen met vast wegdek.
- Als de rijstrookassistent niet werkt zoals beschreven in dit hoofdstuk, moet dit systeem uitgeschakeld worden en moet u naar een gespecialiseerde werkplaats gaan.
- Bij schade aan het systeem moet u naar de werkplaats van een officiële dealer gaan voor reparatie.

Aanwijzing op het scherm en controlelampjes

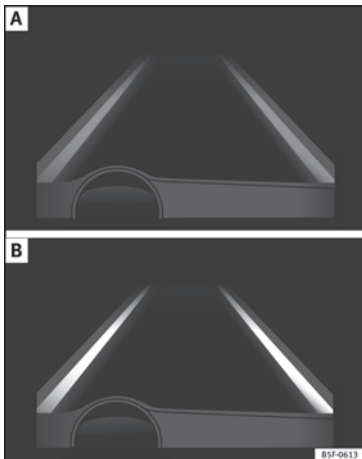

Afb. 191 Op het display van het instrumentenpaneel: indicatie op het display van de rijstrookassistent (voorbeeld 1).

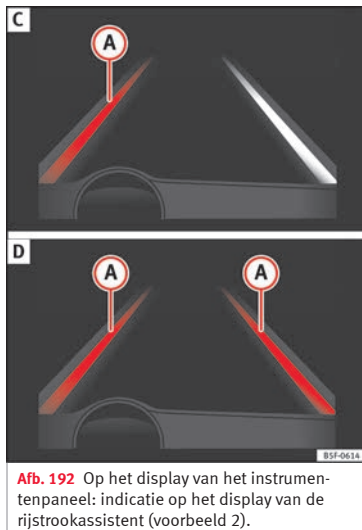

Afb. 192 Op het display van het instrumentenpaneel: indicatie op het display van de rijstrookassistent (voorbeeld 2).

Statusweergave op het display

- Het systeem is geactiveerd, maar niet beschikbaar doordat de minimale snelheid nog niet is bereikt of het systeem de strepen op de weg niet herkent » **afb. 191 A**.
- Het systeem is geactiveerd en beschikbaar, en heeft de twee lijnen op de weg

herkend. Op dit moment wordt het traject niet gecorrigeerd » **afb. 191 B**.

- Het systeem werkt, de gemarkeerde lijn **A** geeft aan dat het risico bestaat dat de streep van de rijstrook wordt overschreden en de stuurinrichting wordt dan ook gecorrigeerd om binnen het traject te blijven » **afb. 192 C**.
- De twee gemarkeerde lijnen **A** lichten op zodra beide lijnen zijn herkend en de rijstrookassistent is geactiveerd om de wagen in het midden van de rijstrook te houden » **afb. 192 D**.

Controlelampjes



Knippert of gaat geel branden: rijstrookassistent geactiveerd maar niet beschikbaar.

Het systeem kan de rijstrook niet duidelijk registreren. Raadpleeg pag. 229, rijstrookassistent niet beschikbaar (het controlelampje brandt geel).



Knippert of gaat groen branden

Rijstrookassistent geactiveerd en beschikbaar.

⚠ ATTENTIE

Veiligheidsaanwijzingen » ⚠ in Controle- en waarschuwingslampjes op pag. 114 in acht nemen.

Werkwijze



Afb. 193 Op de voorruit: gezichtsveld van de rijstrookassistent.

Met behulp van de camera in de voorruit registreert de rijstrookassistent de grenslijnen van een rijstrook. Als de auto onwillekeurig een waargenomen grenslijn nadert, meldt het systeem dit aan de bestuurder via een *corrigerende beweging van het stuur*. Deze beweging kan op ieder moment overgeregeerd worden.

Als de richtingaanwijzers zijn geactiveerd, wordt geen waarschuwing gegeven, omdat de rijstrookassistent in dat geval weet dat u van rijstrook wilt wisselen.

Stuurvibraties

In de volgende situaties worden mogelijk stuurvibraties gegeven en moet de bestuurder actief ingrijpen:

- Zodra de grenzen van het systeem worden bereikt.
- Zodra het maximale corrigerende draaikoppel niet voldoende blijkt om de wagen in de rijstrook te houden.
- Zodra tijdens een corrigerende actie geen weg meer wordt gedetecteerd.

Rijstrookassistent in- en uitschakelen

Met het Easy Connect-systeem

- Druk op de Easy Connect-toets **CAR**
- Druk op de functietoets **SETUP**
- Druk op de functietoets **Bestuurdershulp** om het menu te openen.

Of: met de toets **Rijassistenten** op de knipperlichthendel*.

De functie **midden rijstrook houden** wordt geactiveerd/gedeactiveerd in het Easy Connect-systeem via de toets **CAR** en de functietoets **SETUP** » pag. 115.

Automatische deactivering: de rijstrookassistent kan ook zelf uitschakelen zodra een storing in het systeem optreedt. Het controlelampje gaat uit.

Hands-Off functie

Bij afwezigheid van activiteit aan het stuur waarschuwt het systeem de bestuurder met geluidssignalen en een tekstmelding in het

instrumentenpaneel die hem vraagt om het sturen actief te hervatten.

Indien de bestuurder niet reageert hierop, waarschuwt het systeem ook met een kleine remschok en wordt vervolgens Emergency Assist ingeschakeld » pag. 232, indien deze functie beschikbaar is.

In auto's zonder Emergency Assist wordt de functie van het midden van de rijstrook houden uitgeschakeld na de overeenkomstige waarschuwingen aan de bestuurder.

De rijstrookassistent is geactiveerd, maar niet beschikbaar (het controlelampje brandt geel)

- Als de rijsnelheid lager is dan ca. 65 km/u (38 mph).
- Als de rijstrookassistent de grenslijnen van de rijstrook niet registreert, bijvoorbeeld bij wegwerkzaamheden, sneeuw, vuil, vocht of tegenlicht.
- Als de straal van een bocht te klein is.
- Als er geen markeringen op de weg staan.
- Als de afstand tot de volgende markering op de weg te groot is.
- Als het systeem geen duidelijke beweging en actie in de stuurinrichting detecteert gedurende langere tijd.
- Tijdelijk bij zeer dynamisch rijden.
- Als een richtingaanwijzer is geactiveerd. »

- Met de elektronische stabiliseringscontrole ESC in de stand Sport of uitgeschakeld.

Rijstrookwisselhulp (Side Assist) PLUS

Indien de wagen ook is uitgerust met een rijstrookwisselhulp (Side Assist) en het systeem is ingeschakeld, wordt de bestuurder gewaarschuwd bij het wisselen van rijstrook in een mogelijk kritieke situatie (informatieniveau, waarschuwniveau) aan de hand van een correctieve ingreep van het stuur. Dit gebeurt ook wanneer het knipperlicht actief is in de overeenkomstige richting. Indien de bestuurder de ingreep aan het stuur opheft, waarschuwt het systeem daarenboven met een trilling ervan.

Let op

- **Controleer alvorens weg te rijden of het zichtveld van de camera niet is afgedekt** » » **afb. 193.**
- **Het cameravenster altijd schoon houden.**

Uitschakelen van de rijstrookassistent in de volgende situaties

In de volgende situaties moet u de rijstrookassistent uitschakelen met het oog op de technische grenzen van het systeem:

- Als de bestuurder goed moet opletten.
- Bij een sportieve rijstijl.

- Onder slechte klimatologische omstandigheden.
- Op wegen met slecht wegdek.
- Bij plekken waar wegwerkzaamheden zijn.

Filehulpsysteem

Beschrijving en werking

 » » Tab. op pag. 2

Het filehulpsysteem helpt de bestuurder om de wagen binnen zijn rijstrook te houden en met de stroom voertuigen mee te rijden bij opstoppingen of traag verkeer.

Het filehulpsysteem is een bijkomende functie van de rijstrookassistent (Lane Assist) » » pag. 227 en combineert de functies daarvan met die van de automatische afstandsregeling (ACC) » » pag. 210. Lees daarom aandachtig deze twee hoofdstukken en houd rekening met de beperkingen van de systemen en aanwijzingen erover.





Werking van het filehulpsysteem

Het filehulpsysteem kan bij een snelheid van minder dan 60 km/u (40 mph) een eerder door de bestuurder ingestelde (tijdelijke) afstand behouden ten opzichte van de voorligger en helpt tevens om binnen de rijstrook te blijven » » .

Daarvoor controleert het systeem automatisch het gaspedaal, de rem en stuurinrichting, vertraagt de wagen zo nodig **tot volledige stilstand** voor een stoppend voertuig en begint automatisch weer te rijden zodra het vooropliggende voertuig opnieuw verder rijdt.

Het filehulpsysteem werd uitsluitend ontworpen voor gebruik op snelwegen en brede straten. Gebruik het dus niet in stedelijk verkeer.

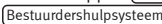
Filehulpsysteem in- en uitschakelen

Wanneer Lane Assist » » pag. 227 actief is, schakelt u het filehulpsysteem in of uit in het infotainmentsysteem met de toets  en de functieknoppen  en  » »  pag. 27.

De activering vindt plaats door het activeren van Lane Assist en de functie "midden rijstrook houden" in het infotainmentsysteem. Als de functie "midden rijstrook houden" niet actief is, is ook het filehulpsysteem niet actief.

Het filehulpsysteem kan ook uitgeschakeld worden met de toets voor bestuurdershulpsystemen samen met de rijstrookassistent (Lane Assist) » »  pag. 31.

Technische vereisten om het filehulpsysteem te gebruiken

- De rijstrookassistent moet geactiveerd zijn » pag. 227, Rijstrookassistent (Lane Assist)*.
- De automatische afstandsregeling (ACC) moet ingeschakeld en actief zijn » pag. 210.
- De keuzehendel moet zich in stand **D/S** of in Tiptronic-schakelweg bevinden.
- De snelheid moet lager zijn dan 60 km/u (38 mph).
- De functie "midden rijstrook houden" moet actief zijn » pag. 229.

Het filehulpsysteem is niet actief (het controlelampje van de rijstrookassistent (Lane Assist) gaat geel branden)

- Indien een van de voorwaarden vermeld in pag. 231, Technische vereisten om het filehulpsysteem te gebruiken niet langer is vervuld.
- Indien een van de nodige voorwaarden voor werking van de rijstrookassistent (Lane Assist) niet langer vervuld is » pag. 227.
- Indien een van de nodige voorwaarden voor werking van de automatische afstandsregeling (ACC) niet langer vervuld is » pag. 210.

Situaties waarin het filehulpsysteem uitgeschakeld moet worden

Wegens de beperkingen van het systeem moet het filehulpsysteem steeds worden uitgeschakeld in de volgende situaties:

- Als de bestuurder erg goed moet opletten.
- Bij het erg sportief rijden.
- Bij slechte weersomstandigheden, bijv. sneeuw of intense regen.
- Bij het rijden op wegen in slechte staat.
- Bij wegwerkzaamheden.
- Bij verplaatsingen in de stad.

ATTENTIE

De intelligente technologie in het filehulpsysteem kan de limieten opgelegd door de natuurkundige wetten niet overwinnen en werkt enkel binnen de eigen grenzen van het systeem. Indien het filehulpsysteem nalatig of onbedoeld wordt gebruikt, kunnen er zich ongevallen en ernstige letsels voordoen. Ondanks het systeem moet de bestuurder te allen tijde opmerkzaam blijven.

- De snelheid en de veiligheidsafstand altijd aanpassen aan de voorligger afhankelijk van het zicht, het weer, het wegdek en het verkeer.
- Gebruik het filehulpsysteem niet bij verplaatsingen in de stad.
- Gebruik het filehulpsysteem niet bij slecht zicht, op steile hellingen of op gladde wegen

zoals bijvoorbeeld bij sneeuw, ijs, regen of losse steentjes, noch op overstroomde wegen.

- Gebruik het filehulpsysteem niet in het terrein of op een onverhard wegdek. Het filehulpsysteem is enkel bestemd voor gebruik op verharde wegen.
- Het filehulpsysteem reageert niet bij personen of dieren, noch bij kruisende wagens of bij een tegemoetkomende wagen op dezelfde rijstrook.
- Indien het filehulpsysteem de snelheid niet voldoende vermindert, rem dan de wagen onmiddellijk met het rempedaal.
- Indien de wagen zich blijft verplaatsen na de oproep tot ingreep door de bestuurder, rem dan de wagen met het rempedaal.
- Indien op het display van het instrumentenpaneel een oproep tot ingreep van de bestuurder weergegeven wordt, neem dan onmiddellijk weer de controle over de wagen over.
- Houd de handen steeds op het stuur en wees klaar om op elk moment zelf te kunnen sturen. De verantwoordelijkheid voor het juist aanhouden van de rijstrook ligt altijd bij de bestuurder.
- Wees altijd klaar om zelf te kunnen sturen (accelereren of remmen).

»

i Let op

- Als het filehulpsysteem niet werkt zoals beschreven in dit hoofdstuk, gebruik het dan niet en ga naar een gespecialiseerde werkplaats.
- Als het systeem een storing vertoont, laat het dan nakijken in een gespecialiseerde werkplaats.

Noodhulpsysteem (Emergency Assist)

Beschrijving en werking

Het noodhulpsysteem (Emergency Assist) stelt vast of de bestuurder niet actief is en kan de wagen automatisch binnen zijn rijstrook houden of zo nodig volledig tot stilstand brengen. Op die manier kan het systeem actief helpen om een ongeval te voorkomen.

Het noodhulpsysteem (Emergency Assist) is een bijkomende functie van de rijstrookassistent (Lane Assist) » pag. 227 en combineert de functies daarvan met die van de automatische afstandsregeling (ACC) » pag. 210. Lees daarom aandachtig deze twee hoofdstukken en houd rekening met de beperkingen van de systemen en aanwijzingen erover.

Werkning van het noodhulpsysteem (Emergency Assist)

Het noodhulpsysteem stelt vast of de bestuurder geen enkele activiteit uitvoert en vraagt hem herhaaldelijk met optische en akoestische waarschuwingen alsook remchokken om de controle over de wagen weer actief over te nemen.

Als de bestuurder nog steeds niets doet, neemt het systeem automatisch het gaspedaal, de rem en stuurinrichting over om de wagen te remmen en op zijn rijstrook te houden » **△**. Als de resterende remafstand voldoende is, vertraagt het systeem zo nodig de wagen **tot volledige stilstand** en wordt de elektronische parkeerrem automatisch ingeschakeld » pag. 180.

Wanneer het noodhulpsysteem actief regelt, gaan de noodknipperlichten branden » pag. 144 en maakt de wagen lichte zigzagbewegingen binnen de rijstrook om andere weggebruikers te waarschuwen.

Noodhulpsysteem (Emergency Assist) in- en uitschakelen

Het noodhulpsysteem (Emergency Assist) is automatisch ingeschakeld wanneer de rijstrookassistent (Lane Assist) ingeschakeld is » pag. 227.

Technische vereisten om het noodhulpsysteem (Emergency Assist) te gebruiken

- De automatische afstandsregeling (ACC) moet ingeschakeld zijn » pag. 210.
- De rijstrookassistent (Lane Assist) moet ingeschakeld zijn » pag. 227.
- De keuzehendel moet zich in stand **D/S** of in Tiptronic-schakelweg bevinden.
- Het systeem moet aan weerszijden van de wagen een afbakingslijn van de rijstrook vastgesteld hebben » **afb. 192**.

De volgende situaties kunnen ertoe leiden dat het noodhulpsysteem (Emergency Assist) niet reageert of automatisch wordt uitgeschakeld:

- Indien de bestuurder het gas- of rempedaal intrapt, of het stuur beweegt.
- Indien een van de voorwaarden vermeld in » pag. 232, **Technische vereisten om het noodhulpsysteem (Emergency Assist) te gebruiken** niet langer vervuld is.
- Indien een van de nodige voorwaarden voor werking van de rijstrookassistent (Lane Assist) niet langer vervuld is » pag. 227.
- Indien een van de nodige voorwaarden voor werking van de automatische afstandsregeling (ACC) niet langer vervuld is » pag. 210.

⚠ ATTENTIE

De intelligente technologie in het noodhulpsysteem (Emergency Assist) kan de limieten opgelegd door de natuurkundige wetten niet overwinnen en werkt enkel binnen de eigen grenzen van het systeem. De bestuurder draagt altijd de verantwoordelijkheid voor het besturen van de wagen.

- De snelheid en de veiligheidsafstand altijd aanpassen aan de voorligger afhankelijk van het zicht, het weer, het wegdek en het verkeer.
- Houd de handen steeds op het stuur en wees klaar om op elk moment zelf te kunnen sturen.
- Het noodhulpsysteem kan op zich geen ongevallen of ernstige letsels voorkomen.
- Als de werking van het noodhulpsysteem verstoord is, bijvoorbeeld omdat de radar van de automatische afstandsregeling (ACC) of de camera van de rijstrookassistent (Lane Assist) bedekt of verkeerd afgesteld is, dan kan het zijn dat het systeem ongepast ingrijpt in de remmen of de stuurinrichting.
- Het noodhulpsysteem reageert niet bij personen of dieren, noch bij kruisende wagens of bij een tegemoetkomende wagen op dezelfde rijstrook.

⚠ ATTENTIE

Als het noodhulpsysteem (Emergency Assist) op ongepaste wijze ingrijpt, kunnen er zich ongevallen en ernstige letsels voordoen.

- Als het noodhulpsysteem niet juist werkt, schakel dan de rijstrookassistent (Lane Assist) uit » pag. 227. Op die manier wordt ook het noodhulpsysteem uitgeschakeld.
- Laat het systeem door een gespecialiseerde werkplaats controleren. SEAT raadt u aan om daarvoor een SEAT-dealer te raadplegen.

i Let op

- Automatische ingrepen op de remmen door het noodhulpsysteem (Emergency Assist) kunnen worden onderbroken door het gaspedaal of de rem in te trappen, of door te draaien aan het stuur.
- De noodknipperlichten, die automatisch gingen branden, kunnen worden gedoofd door het gaspedaal of de rem in te trappen, te draaien aan het stuur of te drukken op de knop van de noodknipperlichten.
- Zo nodig kan het noodhulpsysteem (Emergency Assist) de wagen doen vertragen tot volledige stilstand.
- Wanneer het noodhulpsysteem (Emergency Assist) wordt geactiveerd, is het enkel opnieuw beschikbaar na uitschakelen en weer inschakelen van het contact.

Dodehoekhulp (BSD) met uitparkeerhulp (RCTA)*

Inleiding tot thema

 » Tab. op pag. 2

De dodehoekhulp (BSD) helpt om de verkeerssituatie te detecteren aan de achterkant van de wagen.

De ingebouwde uitparkeerhulp (RCTA) helpt de bestuurder om naar achteren een schuine parkeerplek te verlaten en te manoeuvreren.

De dodehoekhulp is ontwikkeld voor het rijden op verhard wegdek.

ATTENTIE

De intelligente technologie in de dodehoekhulp (BSD) met inbegrepen uitparkeerhulp (RCTA) kan de limieten opgelegd door de natuurkundige wetten niet overwinnen en werkt enkel binnen de eigen grenzen van het systeem. Indien de dodehoekhulp of uitparkeerhulp op nalatige of onbedoelde wijze wordt gebruikt, kunnen ongevallen en ernstige letsels optreden. Ondanks het systeem moet de bestuurder te allen tijde opmerkzaam blijven.

- De snelheid en de veiligheidsafstand altijd aanpassen aan de voorligger afhankelijk van het zicht, het weer, het wegdek en het verkeer.

- Houd de handen steeds op het stuur en wees klaar om op elk moment zelf te kunnen sturen.

- Houd rekening met de controlelampjes die gaan branden in de buitenspiegels en op het scherm van het instrumentenpaneel, en handel overeenkomstig.

- De dodehoekhulp kan reageren bij speciale constructies aan de zijkant, zoals bijv. hoge of niet in lijn staande vangrails. In dergelijke geval kunnen er verkeerde waarschuwingen optreden.

- Gebruik de dodehoekhulp met uitparkeerhulp nooit op onverharde wegen. De dodehoekhulp met uitparkeerhulp is bestemd voor gebruik op wegen met verhard wegdek.

- Let altijd goed op de omgeving van de wagen.

- Gebruik de dodehoekhulp of uitparkeerhulp nooit indien de radarsensoren vuil zijn.

- Bij zonnestraling zijn de controlelampjes van de buitenspiegels mogelijk slechts beperkt zichtbaar.

VOORZICHTIG

- De radarsensoren van de achterbumper kunnen beschadigd of verschoven worden indien ze een slag krijgen, bijv. bij het in- of uitparkeren. Als gevolg hiervan kan het systeem automatisch worden uitgeschakeld of minstens de werking ervan verstoord worden.

- Om de juiste werking van de radarsensoren te garanderen, houdt u de achterbumper vrij van sneeuw en ijs, en dekt u hem niet af.

- De achterbumper mag enkel gelakt worden met door SEAT goedgekeurde laksoorten. Indien andere laksoorten worden gebruikt, kan de dodehoekhulp mogelijk enkel beperkt of verkeerd werken.

Let op

Indien de dodehoekhulp met uitparkeerhulp niet werkt zoals beschreven in dit hoofdstuk, gebruik deze dan niet en raadpleeg een gespecialiseerde werkplaats.

Controlelampjes

Controlelampje in de buitenspiegels:



Gaat branden

Gaat eenmaal kort branden: de dodehoekhulp is geactiveerd en bedrijfsklaar.

Gaat branden: de dodehoekhulp detecteert een voertuig in de dode hoek.



Knippert

Er is een voertuig gedetecteerd in de dode hoek en daarnaast is het knipperlicht bediend in de richting van dat voertuig » .



Knippert

In wagens die ook zijn uitgerust met de rijstrookassistentie » pag. 227, wordt de bestuurder ook bij het niet bedienen van het knipperlicht gewaarschuwd indien hij/zij de rijstrook verlaat (dodehoekhulp "Plus").

Na het inschakelen van het contact gaan ter controle kort enkele waarschuwings- en controlelampjes branden. Na enkele seconden doven de lampjes.

Is er geen indicatie door het controlelampje in de buitenspiegel, betekent dit dat de dodehoekhulp op dat moment geen enkel voertuig detecteert in de omgeving van de wagen » ⚠.

Wanneer de rijverlichting is ingeschakeld, wordt de intensiteit waarmee de controlelampjes gaan branden in de buitenspiegels verminderd (nachtmodus).

⚠ ATTENTIE

Als u de brandende waarschuwinglampjes en de overeenstemmende berichten negeert, kan de wagen midden in het verkeer tot stilstand komen en kunnen zich ongevallen of ernstige letsels voordoen.

- De waarschuwinglampjes en de berichten nooit negeren.
- De noodzakelijke handelingen uitvoeren.

⚠ VOORZICHTIG

Het negeren van brandende controlelampjes en de overeenstemmende berichten kan schade aan de wagen tot gevolg hebben.

Dodehoekhulp (BSD)

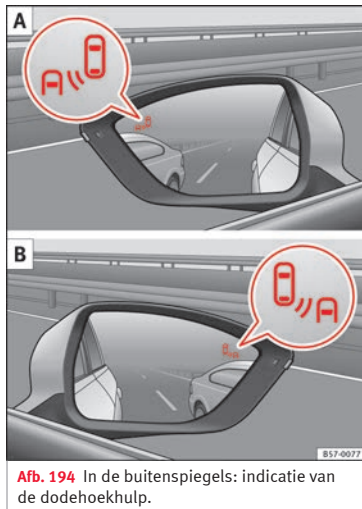

Afb. 194 In de buitenspiegels: indicatie van de dodehoekhulp.



Afb. 195 Achteraanzicht van de wagen: zones van de radarsensoren.

De dodehoekhulp bewaakt de zone aan de achterkant van de wagen met behulp van radarsensoren » **afb. 195**. Daarvoor meet het systeem de afstand en het snelheidsverschil ten opzichte van andere voertuigen. De dodehoekhulp werkt niet bij snelheden onder ca. 15 km/u (9 mph). Het systeem informeert de bestuurder via optische signalen in de buitenspiegels.

Indicatie in de buitenspiegel

Het controlelampje (uitvergroete afbeelding) informeert in de overeenkomstige buitenspiegel » **afb. 194** over de verkeerssituatie achter de wagen indien die kritiek geacht wordt. Het controlelampje van de linker buitenspiegel informeert over de verkeerssituatie aan de linkerzijde van de wagen, het controlelampje van de rechter buitenspiegel over de situatie aan de rechterzijde.

Bij gekleurde ruiten of ruiten met achteraf gemonteerde gekleurde folie is het mogelijk dat de indicaties van de buitenspiegel niet duidelijk of niet juist worden opgemerkt.

Houd de buitenspiegels schoon, zonder sneeuw of ijs, en dek ze niet af met stickers e.d.

Radarsensoren

De radarsensoren bevinden zich links en rechts achter de achterbumper en zijn van

buiten niet zichtbaar »» **afb. 195**. De sensoren bewaken een gebied van ca. 20 meter achter de wagen, alsook de dode hoeken aan de linker- en rechterzijde. Het gebied aan de zijkanten van de wagen reikt tot iets voorbij de breedte van een rijstrook.

De breedte van de rijstrook wordt niet individueel gedetecteerd, maar ligt vast in het systeem. Om die reden kunnen de indicaties verkeerd zijn indien men rijdt op smalle rijstroken of in het midden van twee rijstroken. Het

systeem kan ook voertuigen die op de aangrenzende rijstrook rijden (indien aanwezig) of vaste voorwerpen, zoals vangrails, detecteren en een verkeerde indicatie tonen.

Rijsituaties

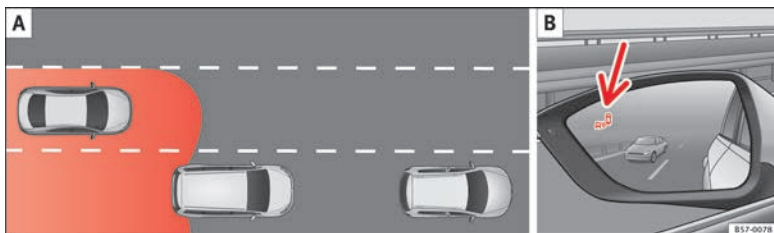

Afb. 196 Schematische weergave: **A** Situatie van het inhalen met verkeer aan de achterzijde. **B** Indicatie van de dodehoekhulp in de linker buitenspiegel.

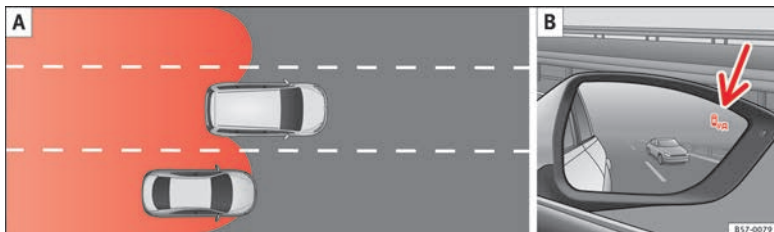

Afb. 197 Schematische weergave: **A** Situatie van het inhalen en daarna opnieuw invoegen in de rechter rijstrook. **B** Indicatie van de dodehoekhulp in de rechter buitenspiegel.

In de volgende situaties wordt een indicatie getoond in de buitenspiegel » » » **afb. 196** **B** (pijl) of » » » **afb. 197** **B** (pijl):

- Wanneer de wagen wordt ingehaald door een ander voertuig » » » **afb. 196** **A**.
- Wanneer de wagen een ander voertuig inhaalt » » » **afb. 197** **A** met een snelheidsverschil van ca. 10 km/u (6 mph). Indien het in-

halen aanzienlijk sneller gebeurt, wordt geen enkele indicatie getoond.

Hoe sneller een voertuig nadert, hoe vroeger de indicatie wordt getoond in de buitenspiegel, aangezien de dodehoekhulp rekening houdt met het snelheidsverschil ten opzichte van andere voertuigen. Zelfs als de afstand tot een ander voertuig identiek is, wordt de indicatie dus vroeger of later getoond naargelang de situatie.

Fysieke beperkingen en beperkingen eigen aan het systeem

In bepaalde rijomstandigheden is het mogelijk dat de dodehoekhulp de verkeerssituatie niet juist inschat. Bijvoorbeeld in de volgende situaties:

- in scherpe bochten;
- in rijstroken met wisselende breedte;
- op de top van hellingen;

- bij slechte weersomstandigheden;
- bij speciale constructies aan de zijkant, zoals bijv. hoge of niet in lijn staande vangrails.

Uitparkeerhulp (RCTA)



Afb. 198 Schematische voorstelling van de uitparkeerhulp: bewaakt gebied rond de wagen die een parkeerplaats verlaat.

De uitparkeerhulp bewaakt met behulp van de radarsensoren in de achterbumper » **afb. 195** het verkeer in dwarsrichting achter de wagen wanneer die achteruit uit een schuine parkeerplaats rijdt of manoeuvreert, bijvoorbeeld in onoverzichtelijke situaties.

Wanneer het systeem een relevante weggebruiker detecteert die nadert aan de achter-

zijde van de wagen » **afb. 198**, klinkt een geluidssignaal.

- Het geluidssignaal is afkomstig van dezelfde geluidsindicator als de Park Pilot.

Naast het geluidssignaal wordt de bestuurder ook op de hoogte gebracht via een aanwijzing op het scherm van de radio. Deze aanwijzing wordt in de vorm van een rode band getoond aan de achterzijde van de afbeelding van de wagen op het scherm van de radio. De band geeft de kant van de wagen aan waar het verkeer in dwarsrichting nadert.

Automatisch bedienen van de remmen om schade te verminderen

Indien de uitparkeerhulp een weggebruiker detecteert die nadert aan de achterzijde van de wagen zonder dat de bestuurder het rempedaal intrapt, bedient het systeem automatisch de remmen.

Het uitparkeersysteem helpt de bestuurder met remmen, zodat de omvang van de schade beperkt blijft. De remmen worden automatisch bediend indien men achteruit rijdt met een snelheid van ca. 1-12 km/u (1-7 mpu). Zodra het systeem detecteert dat de wagen stilstaat, wordt hij onbeweeglijk gehouden gedurende ca. 2 seconden.

Na het automatisch bedienen van de remmen om de schade te verminderen, moeten ongeveer 10 seconden voorbijgaan voordat het

systeem opnieuw kan ingrijpen in het remsysteem.

Het automatisch bedienen van de remmen kan worden onderbroken door het gas- of rempedaal krachtig in te trappen, waardoor de bestuurder opnieuw de controle over de wagen krijgt.

⚠ ATTENTIE

De intelligente technologie in de uitparkeerhulp kan de limieten opgelegd door de natuurkundige wetten niet overwinnen en werkt enkel binnen de eigen grenzen van het systeem. De functie van het inparkeersysteem mag geen aanleiding zijn voor het nemen van risico's. Ondanks het systeem moet de bestuurder te allen tijde opmerkzaam blijven.

- Gebruik het systeem nooit wanneer het zicht beperkt is of in complexe verkeerssituaties, bijv. op erg drukke wegen of om verscheidene rijstroken over te steken.
- Houd altijd de omgeving van de wagen in het oog, aangezien het systeem bijv. fietsen of voetgangers niet in alle situaties perfect opmerkt.
- De uitparkeerhulp remt de wagen niet altijd vanzelf af tot volledige stilstand.

Bediening van de dodehoekhulp (BSD) met uitparkeerhulp (RCTA)

De dodehoekhulp (BSD) met uitparkeerhulp (RCTA) in- en uitschakelen

De dodehoekhulp met uitparkeerhulp kan worden in- en uitgeschakeld via het menu **Assistenten** op het scherm van het instrumentenpaneel met behulp van de bedieningselementen op het stuur. Indien de wagen is uitgerust met multifunctionele camera, is toegang ook mogelijk met de toets van de bestuurdershulpssystemen op de grootlichthendel.

Menu **Assistenten** openen.

- Dodehoekhulp (BSD)
- Uitparkeerhulp

Indien het selectievakje van het instrumentenpaneel aangevinkt is , wordt de functie automatisch geactiveerd wanneer het contact wordt ingeschakeld.

Zodra de dodehoekhulp klaar is voor werking, gaat de indicatie in de buitenspiegels bij wijze van bevestiging kort branden.

De laatst uitgevoerde instelling van het systeem blijft actief wanneer het contact opnieuw wordt ingeschakeld.

Indien de dodehoekhulp automatisch werd gedeactiveerd, kan het systeem enkel op-

nieuw worden geactiveerd na het uitschakelen en weer inschakelen van het contact.

Automatisch uitschakelen van de dodehoekhulp (BSD)

De radarsensoren van de dodehoekhulp met uitparkeerhulp worden o.m. automatisch uitgeschakeld wanneer wordt gedetecteerd dat een van de sensoren permanent is afgedekt. Dit kan bijv. het geval zijn indien er voor de sensoren een laag sneeuw of ijs is.

Op het display van het instrumentenpaneel verschijnt een bericht.

Rijden met aanhangwagens

De dodehoekhulp en uitparkeerhulp worden automatisch uitgeschakeld en kunnen niet weer worden ingeschakeld indien de in de fabriek gemonteerde trekhaak elektrisch is aangesloten op een aanhangwagen of vergelijkbaar systeem.

Zodra de bestuurder begint te rijden met een elektrisch aangesloten aanhangwagen, verschijnt er een bericht op het scherm van het instrumentenpaneel waarin wordt aangegeven dat de dodehoekhulp en uitparkeerhulp zijn uitgeschakeld. Indien de bestuurder de dodehoekhulp en uitparkeerhulp wenst te gebruiken na het loskoppelen van de aanhangwagens, moeten deze systemen opnieuw worden geactiveerd in het overeenkomstige menu.

Is de trekhaak niet gemonteerd in de fabriek, dan moeten de dodehoekhulp en uitparkeerhulp handmatig worden gedeactiveerd wanneer met aanhangwagens wordt gereden.

SEAT-rijmodi (SEAT Drive Profile)*

Inleiding

De bestuurder heeft dankzij SEAT Drive Profile de keuze uit vier profielen of modi, **Eco**, **Normal**, **Sport** en **Individual**, waarbij het gedrag van de diverse functies van de wagen wordt aangepast voor uiteenlopende rijervaringen.

In de versie 4Drive zijn daarnaast ook de profielen **Offroad** en **Snow** beschikbaar.

Individual kan worden geconfigureerd naar wens. De overige profielen beschikken over een vaste configuratie.

Beschrijving

Afhankelijk van de uitrusting van de wagen, beïnvloedt SEAT Drive Profile de volgende onderdelen: »

Motor

Al naar gelang het gekozen profiel, reageert motor feller of juist rustiger op de verplaatting van het gaspedaal. Bovendien wordt bij het selecteren van het **Eco**-profiel automatisch de start-stopfunctie geactiveerd.

Bij wagens met automatische transmissie worden de momenten waarop wordt geschakeld zodanig aangepast dat die bij lagere of hogere toerentallen komen te liggen. Bovendien wordt in de **Eco**-stand gebruik gemaakt van de inertie om het brandstofverbruik verder te verlagen.

Bij wagens met schakelbak wijzigen in de stand **Eco** de aanbevelingen om te schakelen die verschijnen in het instrumentenpaneel, om de bestuurder ertoe aan te zetten zuiniger te gaan rijden.

Besturing

De stuurbevoegdheid varieert de rijfuncties en past zich aan het geselecteerde profiel aan, waardoor een beter gedrag voor elke situatie mogelijk wordt gemaakt.

Airconditioning

Bij wagens voorzien van Climatronic is het mogelijk om deze in de eco-stand op een lager verbruik te laten werken.

Automatische afstandsregeling (ACC)

De acceleratiegradiënt van de automatische afstandsregeling varieert naargelang het actieve rijprofiel » pag. 210.

Elektronische stabiliseringscontrole (ESC)

In de rijprofielen **Offroad** en **Snow** past de elektronische stabiliseringscontrole (ESC) » pag. 184 zich aan volgens de kenmerken van het terrein.

Daarnaast wordt in het **Offroad**-profiel ook de bergafdaalcontrole (HDC) » pag. 202 geactiveerd.

Rijprofiel instellen



Afb. 199 Middenconsole: draaiknop (Driving Experience button).

 » Tab. op pag. 2

U kunt op de volgende manieren kiezen tussen de profielen **Eco**, **Normal**, **Sport**, **Individual**, **Offroad**¹⁾ en **Snow**¹⁾:

- draai aan de draaiknop (Driving Experience button) tot het gewenste profiel brandt op het display van het Easy Connect-systeem en ook op de draaiknop zelf » **afb. 199**.
- **OF**: selecteer het gewenste profiel op het aanraakscherm van het Easy Connect-systeem, in het menu dat wordt geopend door te draaien aan de draaiknop (Driving Experience button).

Binnen elk profiel bestaat de mogelijkheid om de kenmerken ervan weer te geven, door te drukken op het touchpad van het display van het Easy Connect-systeem **Informatie profiel**.

In het profiel **Individual** kunnen de kenmerken van de wagen worden ingesteld via het touchpad van het display van het Easy Connect-systeem **Instellingen profiel**.

Een pictogram op het display van het Easy Connect-systeem informeert over het actieve profiel, wanneer dat verschilt van **Normal**. De keuzeknop geeft met een rood led-lampje het geselecteerde profiel aan.

¹⁾ Enkel voor 4Drive-modellen.

Rijprofiel	Eigenschappen
Eco	Zorgt ervoor dat de wagen zo min mogelijk brandstof verbruikt, passend bij een zuinige en milieubewuste rijstijl.
Normal	Verschaft een uitgebalanceerde rijervaring en is bij uitstek geschikt voor dagelijks gebruik.
Sport	Verschaft de wagen een dynamisch karakter rondom en maakt het mogelijk om sportiever te rijden.
Individaal	Maakt een persoonlijke configuratie mogelijk. De functies die u kunt aanpassen, variëren per uitrustingsniveau van de wagen.
Offroad ^{a)}	Past de wagenparameters aan voor het optimaal rijden op onverharde wegen.
Snow ^{a)}	Past het gedrag van de wagen aan voor het rijden op een glad wegdek, met optimalisering van tractie en bestuurbaarheid.

a) Enkel voor 4Drive-modellen.

ATTENTIE

Houd bij de keuze van SEAT Drive Profile op de eerste plaats rekening met het verkeer, om geen ongelukken te veroorzaken.

Let op

- Wanneer de wagen wordt uitgezet, bewaart die altijd het rijprofiel dat was geselecteerd

op het moment waarop het contact werd uitgeschakeld, behalve in de volgende gevallen:

- Wanneer de wagen opnieuw wordt gestart na gebruik van het Sport-profiel, worden de motor en versnellingsbak niet gestart in de meest sportieve instelling om een lager brandstofverbruik te bevorderen. Om de motor en versnellingsbak terug in de meest sportieve stand te zetten, selecteert u opnieuw het rijprofiel Sport.
- Wanneer de wagen opnieuw wordt gestart na gebruik van het profiel Offroad of Snow, wordt het systeem steeds geactiveerd in profiel Normal.
- De snelheid en rijstijl moeten te allen tijde worden aangepast aan het zicht op de weg, de klimatologische omstandigheden en het verkeer.
- Bij het rijden met aanhangwagen wordt gebruik van het Eco-profiel niet aanbevolen.

Kickdown

Het kickdown-systeem maakt een maximale acceleratie mogelijk.

Als u in SEAT Drive Profile* de stand Eco >>> pag. 240 hebt gekozen en plankgas geeft, wordt het vermogen van de motor automatisch geregeld om maximaal te accelereren.

ATTENTIE

Let op dat bij glad wegdek de aangedreven wielen kunnen doorslippen als de kickdown wordt bediend - slipgevaar!

Verkeerstekherkenning*

Inleiding tot thema

Het systeem van verkeerstekherkenning registreert met een camera in de houder van de binnenspiegel de verkeersborden die zich voor de wagen bevinden en informeert over de snelheidsbeperkingen en inhaalverboden die het herkent. Binnen zijn beperkingen toont het systeem ook bijkomende verkeers-tekens, bijv. in de tijd beperkte verboden, borden voor het rijden met aanhangwagen » pag. 272 of beperkingen die enkel gelden bij regen. Zelfs op trajecten zonder verkeers-tekens kan het systeem mogelijk de heersende snelheidsbeperkingen weergeven.

In Duitsland toont het systeem op snel- en autowegen naast de snelheidsbeperkingen en inhaalverboden ook de verkeers-tekens van het einde van een verbod. In alle andere landen wordt in plaats daarvan de op dat moment geldende snelheidsbeperking weergegeven.

Landen waar het systeem werkt

Op het moment van afdruk van deze handleiding functioneerde het systeem van verkeers-tekherkenning in de volgende landen:

Andorra, België, Bulgarije, Cyprus, Denemarken, Duitsland, Estland, Finland, Frankrijk, Griekenland, Hongarije, Ierland, IJsland, Italië, Kroatië, Letland, Liechtenstein, Litouwen,

Luxemburg, Malta, Monaco, Nederland, Noord-Ierland, Noorwegen, Oostenrijk, Polen, Portugal, Roemenië, San Marino, Slovenië, Slowakije, Spanje, Tsjechië, Turkije, Vaticaanstad, Verenigd Koninkrijk, Zweden en Zwitserland.

⚠ ATTENTIE

De technologie in het systeem van verkeers-tekherkenning kan de limieten opgelegd door de natuurkundige wetten niet overwinnen en werkt enkel binnen de eigen grenzen van het systeem. Het hogere comfort dat de verkeerstekherkenning biedt mag geen aanleiding geven tot het nemen van risico's. Ondanks het systeem moet de bestuurder te allen tijde opmerkzaam blijven.

- Snelheid en rijstijl aanpassen aan het weer, het wegdek, het zicht en de verkeers-omstandigheden.
- Bij slecht zicht, in het donker of bij sneeuw, regen en mist kan het gebeuren dat het systeem niet alle verkeersborden (correct) toont.
- Als het zichtveld van de camera vuil, bedekt of beschadigd is, kan dat de werking van het systeem negatief beïnvloeden.

⚠ ATTENTIE

De rijadviezen en verkeers-tekens die het systeem van verkeerstekherkenning geeft kunnen afwijken van de werkelijke situatie.

- Het systeem kan niet altijd alle verkeers- borden correct herkennen of tonen.

- Verkeersborden en -voorschriften hebben voorrang op de aanbevelingen en aanwezig- ing van het navigatiesysteem.

i Let op

Om de werking van het systeem niet te beïnvloeden, moet u het volgende in acht nemen:

- Reinig het zichtveld van de camera regelmatig en houd dit schoon en vrij van sneeuw en ijs.
- Dek het zichtveld van de camera niet af.
- Vervang beschadigde of versleten ruiten- wisselbladen wanneer u dit nodig acht om strepen in het gezichtsveld van de camera te vermijden.
- Controleer of de voorruit bij het gezichtsveld van de camera niet beschadigd is.

i Let op

- Het gebruik van oude kaarten in het naviga- tiesysteem kan ertoe leiden dat verkeerde verkeersborden worden getoond.
- In de routepuntmodus van het navigatie- systeem is de verkeerstekherkenning slechts beperkt beschikbaar.

Weergave op het display

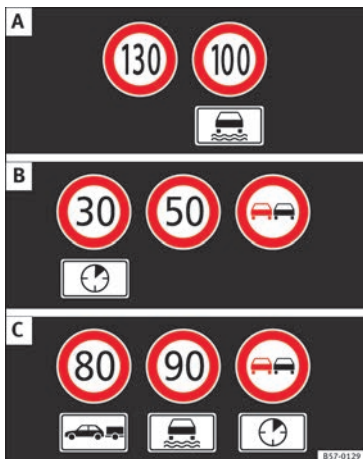

Afb. 200 Op het display van het instrumentenpaneel: voorbeelden van herkende snelheidsbeperkingen of inhaalverboden met de overeenkomstige aanvullende borden.

De verkeerstekens herkend door het systeem worden getoond op het scherm van het instrumentenpaneel » » **afb. 200** en, naargelang het ingebouwde navigatiesysteem, ook in het infotainmentsysteem » » **pag. 27**.

Berichten van het systeem van verkeerstekenerkenning	Oorzaak en oplossing	Berichten van het systeem van verkeerstekenerkenning	Oorzaak en oplossing
Geen verkeersborden beschikbaar	Het systeem wordt momenteel opgestart. OF: de camera heeft geen bord van verplichting of verbod herkend.	Geen gegevens beschikbaar	Het systeem van verkeerstekenerkenning werkt niet in het land waarin men momenteel rijdt.
Fout: Detectie van verkeersborden	Er is een storing in het systeem. Laat het systeem nakijken in een gespecialiseerde werkplaats.	⚠ ATTENTIE	
Snelheidswaarschuwing niet beschikbaar op dit moment.	De snelheidswaarschuwing-functie van het systeem van verkeerstekenerkenning is defect. Laat het systeem nakijken in een gespecialiseerde werkplaats.	Als u de berichten die mogelijk verschijnen negeert, kan de wagen midden in het verkeer tot stilstand komen en kunnen zich ongevallen of ernstig letsel voordoen.	
Detectie van verkeersborden: Maak de voorruit schoon!	De voorruit is vuil nabij de camera. Reinig de voorruit.	• Negeer nooit de berichten die worden getoond.	
Detectie van verkeersborden: Beperk op dit moment	Er worden geen gegevens overgebracht door het navigatiesysteem. Controleer of het navigatiesysteem beschikt over actuele kaarten. OF: de auto bevindt zich in een streek die niet is opgenomen in de kaart van het navigatiesysteem.	• De wagen tot stilstand brengen zodra dat veilig kan.	
		i Let op	
		Het negeren van brandende controlelampjes en de overeenstemmende berichten kan schade aan de wagen tot gevolg hebben.	
		Werking	
		De verkeerstekenerkenning werkt niet in alle landen » » pag. 242 , Landen waar het systeem werkt. Houd rekening met dit feit wanneer u naar het buitenland reist.	

De weergave van verkeersborden in- en uitgeschakelen in het instrumentenpaneel

De permanente weergave van de verkeersborden in het instrumentenpaneel kan worden in- of uitgeschakeld in het infotainment-systeem met de toets **(CAR)** en de functietoetsen **(SETUP)** en **(Bestuurdershulpsysteem)**.

Verkeersborden weergeven

Als de verkeerstekenerkenning ingeschakeld is, registreert een camera onder de binnenspiegel de verkeersborden voor de wagen. Nadat de informatie van de camera, het navigatiesysteem en de actuele gegevens van de wagen zijn gecontroleerd en geëvalueerd, worden maximaal drie geldige verkeerssignalen **» afb. 200 B** samen met de aanvullende borden weergegeven.

Eerste plaats: Het momenteel geldende signaal voor de bestuurder verschijnt links op het scherm. Bijvoorbeeld, het verbod om met meer dan **130 km/u (100 mph)** te rijden **» afb. 200 A**.

Tweede plaats: Op de tweede plaats wordt een geldig signaal slechts onder bepaalde omstandigheden getoond, bijv. **100 km/u (60 mph)** met het aanvullende bord van regen.

Aanvullend bord: Indien de ruitenwisser werkt tijdens het rijden, wordt het signaal met aanvullend bord van regen ge-

toond op de eerste plaats links, aangezien dat op dat moment van kracht is.

Derde plaats: Op de derde plaats wordt een signaal getoond dat enkel geldig is met beperkingen, bijv. een inhaalverbod op bepaalde tijdstippen **» afb. 200 C**.

Snelheidswaarschuwing

Indien het systeem vaststelt dat de op dat moment toegestane snelheid wordt overschreden, kan het de bestuurder waarschuwen met een "gong" en een melding op het scherm van het instrumentenpaneel.

De snelheidswaarschuwing kan volledig worden in- of uitgeschakeld in het infotainment-systeem met de toets **(CAR)** en de functieknoppen **(SETUP)** en **(Bestuurdershulpsysteem)** **»  pag. 27**. De instelling gebeurt in stappen van 5 km/u (3 mph) binnen een interval tussen 0 km/u (0 mph) en 20 km/u (12 mph) boven de maximaal toegestane snelheid.

Modus voor aanhangwagens

Wanneer in wagens met in de fabriek gemonteerde trekhaak de aanhangwagen op elektrische wijze aangesloten is, kan de weergave van specifieke verkeersborden voor wagens die met aanhangwagens rijden, zoals snelheidsbeperkingen of inhaalverboden, worden in- of uitgeschakeld. Het in- of uitschakelen gebeurt in het infotainmentsysteem met de toets **(CAR)** en de functietoetsen **(SETUP)** en **(Bestuurdershulpsysteem)** **»  pag. 27**.

Voor de aanhangwagenmodus kan de aanwijzing van de geldende snelheidsbeperkingen worden aangepast aan het type aanhangwagen of de wettelijke bepalingen. De instelling gebeurt in stappen van 10 km/u (5 mph) binnen een interval tussen 60 km/u (40 mph) en 130 km/u (80 mph). Indien een hogere snelheid wordt ingesteld dan toegestaan in het land in kwestie voor het rijden met aanhangwagens, toont het systeem automatisch de gebruikelijke snelheidsbeperkingen, bijv. in Duitsland 80 km/u (50 mph).

Wordt de snelheidswaarschuwing voor aanhangwagens uitgeschakeld, dan toont het systeem de snelheidsbegrenzingen alsof de wagen geen aanhangwagens had.

Beperkte werking

Het systeem van verkeerstekenerkenning heeft een aantal beperkingen. De volgende gevallen kunnen ertoe leiden dat het systeem beperkt of helemaal niet werkt:

- Bij slecht zicht bijv. sneeuw, regen, mist of dichte nevel.
- Bij verblinding, bijv. door tegemoetkomend verkeer of zonnenschijn.
- Bij het rijden met grote snelheid.
- Indien de camera bedekt of vuil is.
- Indien de verkeersborden zich buiten het gezichtsveld van de camera bevinden.

- Indien de verkeersborden gedeeltelijk of volledig bedekt zijn, bijv. door bomen, sneeuw, vuil of andere voertuigen.
- Indien de verkeersborden niet voldoen aan de voorschriften.
- Indien de verkeersborden beschadigd of gebogen zijn.
- In het geval van wisselende informatiepanelen (variabele aanwijzing van verkeerstekens met led of andere verlichtingssystemen).
- Indien kaarten worden gebruikt in het navigatiesysteem die niet up-to-date zijn.
- Indien stickers van verkeerstekens zijn gekleefd op voertuigen, bijv. snelheidsbegrenzings op vrachtwagens.

Vermoeidheidsherkenning (advies om een pauze te nemen)*

Inleiding

De detectie van vermoeidheid informeert de bestuurder zodra het rijgedrag tekenen van vermoeidheid vertonen.

ATTENTIE

Het hogere comfort dankzij de detectie van vermoeidheid mag geen aanleiding zijn tot het nemen van grotere risico's. Neem tijdens

lange ritten regelmatig een pauze; zorg dat die voldoende lang is.

- De bestuurder blijft te allen tijde verantwoordelijk voor het inschatten van zijn rijvaardigheid.
- Rij nooit als u vermoeid bent.
- Het systeem detecteert vermoeidheid van de bestuurder niet in alle gevallen. Voor aanvullende informatie, zie » pag. 246, Beperkingen aan de werking.
- In bepaalde gevallen interpreteert het systeem foutief een bedoeld manoeuvre als een teken van vermoeidheid van de bestuurder.
- Er wordt geen waarschuwing gegeven in geval van een kortstondige dip!
- Houd de meldingen op het instrumentenpaneel in de gaten en reageer zoals vereist.

i Let op

- De detectie van vermoeidheid is uitsluitend ontwikkeld voor gebruik op autosnelwegen en andere, goed geasfalteerde wegen.
- Bij schade aan het systeem moet u naar de werkplaats van een officiële dealer gaan voor reparatie.

Werking en bediening



Afb. 201 Op het display van het instrumentenpaneel: symbool voor detectie van vermoeidheid.

De detectie van vermoeidheid detecteert het rijgedrag van de bestuurder aan het begin van de rit en berekent op basis daarvan de mate van vermoeidheid. Het systeem vergelijkt dit vervolgens continu met het actuele rijgedrag. Zodra het systeem vermoeidheid bij de bestuurder ontdekt, geeft dit een akoestisch signaal en een optische waarschuwing middels een symbool in het instrumentenpaneel » **afb. 201** tezamen met een aanvullend tekstbericht. Het tekstbericht in het instrumentenpaneel wordt ca. 5 seconden weergegeven en verschijnt opnieuw zodra weer vermoeidheid wordt geconstateerd. Het systeem onthoudt het laatst weergegeven bericht.

Het bericht dat verschijnt op het scherm in het instrumentenpaneel kan worden uitgezet »

door op de knop **OK/RESET** te drukken op de ruitenwischerhendel of de toets **OK** aan het multifunctie-stuur  pag. 30.

Via de multifunctie-indicatie  pag. 30 kan worden teruggekeerd naar weergave van het bericht op het display van het instrumentenpaneel.

Bedrijfscondities

Het rijgedrag wordt uitsluitend berekend bij snelheden tussen 65 km/u (40 mph) en ca. 200 km/u (125 mph).

Uit- en inschakelen

De detectie van vermoeidheid kan worden geactiveerd en gedeactiveerd in het Easy Connect-systeem met de toets **CAR** en de functietoets **SETUP**  pag. 115. Een markering geeft aan of de instelling is geactiveerd.

Beperkingen aan de werking

De detectie van vermoeidheid kent een aantal beperkingen. In de volgende gevallen is het mogelijk dat de detectie van vermoeidheid beperkt of niet werkt:

- Bij snelheden lager dan 65 km/h (40 mph).
- Bij snelheden hoger dan 200 km/h (125 mph).
- Op bochtige wegen.
- Op wegen met slecht wegdek.

- Onder slechte klimatologische omstandigheden.
- Bij een sportieve rijstijl.
- Als de bestuurder in ernstige mate wordt afgeleid.

De detectie van vermoeidheid wordt gereset zodra de wagen langer dan 15 minuten heeft stilgestaan, het contact wordt uitgeschakeld of de bestuurder de veiligheidsgordel heeft ontgrendeld en het portier heeft geopend.

Als gedurende langere tijd langzaam wordt gereden (trager dan 65 km/u (40 mph)), reset het systeem de vermoeidheidsberekening automatisch. Zodra weer sneller wordt gereden, wordt de rijstijl opnieuw berekend.

Inparkeersysteem (Park Assist)*

Inleiding tot thema

  Tab. op pag. 2

Het inparkeersysteem is een bijkomende functie van ParkPilot  pag. 254 en helpt de bestuurder om:

- een geschikte plek te vinden om te parkeren
- een parkeermodus te selecteren

- recht en schuin achteruit te parkeren in een geschikte plek
- recht vooruit te parkeren in een geschikte plek
- vooruit een rechte parkeerplaats te verlaten

In auto's met inparkeersysteem en in de fabriek ingebouwde radio worden het gebied vooraan, achteraan en aan de zijkanten, alsook de positie van de obstakels ten opzichte van de auto getoond.

Het inparkeersysteem heeft een aantal beperkingen die eigen zijn aan het systeem en het gebruik ervan vereist bijzondere aandacht door de bestuurder .

ATTENTIE

De intelligente technologie in het inparkeersysteem kan de limieten opgelegd door de natuurkundige wetten niet overwinnen en werkt enkel binnen de eigen grenzen van het systeem. Het grotere comfort dat het inparkeersysteem biedt mag nooit aanleiding zijn tot het nemen van grotere risico's. Ondanks het systeem moet de bestuurder te allen tijde opmerkzaam blijven.

- Iedere onbedoelde beweging van de wagen kan ernstig letsel tot gevolg hebben.
- De snelheid en de rijstijl aanpassen aan het zicht, het weer, het wegdek en het verkeer.
- Het oppervlak van bepaalde voorwerpen en kledingstukken kan de signalen van de ultrasensoren niet weerkaatsen. Het systeem

kan deze voorwerpen en personen met de genoemde kleding niet of niet goed detecteren.

- Externe geluidsbronnen kunnen de signalen van de ultrasoonsonoren beïnvloeden. In bepaalde omstandigheden kan dit ertoe leiden dat de aanwezigheid van personen of voorwerpen niet vastgesteld wordt.
- De ultrasoonsonoren hebben dode hoeken waarin personen en objecten niet kunnen worden waargenomen.
- Houd altijd de omgeving van de auto in het oog, aangezien de ultrasoonsonoren kleine kinderen, dieren en bepaalde voorwerpen niet in alle situaties perfect opmerken.

ATTENTIE

Het snel draaien van het stuur bij het in- of uitparkeren met het inparkeersysteem kan ernstige letsels tot gevolg hebben.

- Neem het stuur niet vast tijdens manoeuvres voor het in- en uitparkeren, zolang het systeem dit niet vraagt. Doet u dit wel, dan wordt het systeem buiten werking gesteld tijdens het manoeuvre en wordt het parkeerproces geannuleerd.

VOORZICHTIG

- In bepaalde omstandigheden detecteren de ultrasoonsonoren geen obstakels zoals bijv. aanhangerdissels, stangen, vangrails, palen, dunne bomen of een achterklep die openstaat of wordt geopend; dergelijke obstakels kunnen de auto beschadigen.

- Bepaalde accessoires die achteraan op de auto gemonteerd zijn, zoals een fietsendrager, kunnen de werking van het inparkeersysteem verstoren en schade veroorzaken.

- Het inparkeersysteem gebruikt geparkeerde voertuigen, stoepranden en andere voorwerpen als referentie. Let erop dat de banden en velgen niet beschadigd raken bij het parkeren. Onderbreek zo nodig het parkeer manoeuvre om schade aan de auto te vermijden.

- De ultrasoonsonoren van de bumper kunnen beschadigd of verschoven worden indien ze een slag krijgen, bijv. bij het in- of uitparkeren.

- Bij het schoonmaken met hogedrukreinigers of dampstralers om de ultrasoonsonoren te reinigen, alleen kort direct sproeien en altijd een afstand van meer dan 10 cm aanhouden.

- Een kentekenplaat of kentekenplaathouder aan de voorzijde met afmetingen die groter zijn dan de opening voor de kentekenplaat, of een gebogen of vervormde kentekenplaat kan ertoe leiden dat:
 - er verkeerde detecties plaatsvinden
 - de sensoren zicht verliezen
 - het parkeer manoeuvre wordt geannuleerd of het systeem slecht parkeert

- Indien een van de ultrasoonsonoren defect raakt, wordt de overeenkomstige zone van deze sensorengroep (vooraan of achteraan) uitgeschakeld en kan ze niet worden geactiveerd tot de storing is verholpen. De sensoren van de andere bumper kunnen dan nog

steeds op normale wijze gebruikt worden. Indien er een storing is in het systeem, wordt het aanbevolen om naar een gespecialiseerde werkplaats te gaan. SEAT raadt u aan om daarvoor een SEAT-dealer te raadplegen.

Let op

- Om een degelijke werking van het systeem te garanderen, houdt u de ultrasoonsonoren schoon, ijs- en sneeuwvrij, plakt u er niets op en bedekt u ze ook niet.
- Door bepaalde geluidsbronnen, zoals hobbelig asfalt of straatstenen, en het lawaai van andere voertuigen kan het inparkeersysteem of de ParkPilot verkeerde waarschuwingen afgeven.
- Om vertrouwd te raken met het systeem en zijn functies, beveelt SEAT aan om te oefenen met de bediening van het systeem op een plaats met weinig verkeer of in een parking.

Beschrijving van het inparkeersysteem

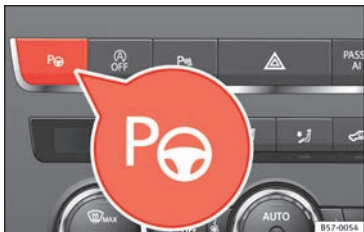

Afb. 202 Boven in de middenconsole: toets om het inparkeersysteem in te schakelen.

De onderdelen van het inparkeersysteem zijn de ultrasoonsensoren in de voor- en achterbumper, de toets  » **afb. 202** om het systeem in en uit te schakelen, en de aanwijzingen op het scherm van het instrumentenpaneel.

Voortijdig beëindigen of automatisch onderbreken van de manoeuvres om in of uit te parkeren

Het inparkeersysteem onderbreekt de manoeuvres voor het in- of uitparkeren in de volgende gevallen:

- Er wordt gedrukt op de toets .
- Een snelheid van ca. 7 km/u (4 mpu) wordt overschreden.
- De bestuurder neemt het stuur vast.
- Het parkeermanoeuvre wordt niet afgerond binnen ca. 6 minuten na activering van de stuurhulp.
- Er is een storing in het systeem (het systeem is tijdelijk niet beschikbaar).
- De ASR wordt uitgeschakeld.
- De ASR of ESC grijpt in om te regelen.
- Het bestuurdersportier wordt geopend.
- Men komt bij het zevende parkeermanoeuvre.

Om het manoeuvre weer te beginnen, mogen deze gevallen zich niet voordoen en drukt u opnieuw op de toets .

Bijzonderheden

Het inparkeersysteem heeft een aantal beperkingen die eigen zijn aan het systeem. Om die reden is het bijvoorbeeld niet mogelijk om ermee in of uit te parkeren in scherpe bochten.

Bij het in- en uitparkeren klinkt een kort signaal om de bestuurder te vragen te wisselen

tussen vooruit- en achteruitrijden. Indien dit signaal niet klinkt, wordt de verandering van rijrichting aangegeven met een continu signaal (voorwerp op ≤ 30 cm) in de ParkPilot.

Wanneer het inparkeersysteem draait aan het stuur met stilstaande auto, verschijnt op het scherm van het instrumentenpaneel daarnaast ook het symbool . Trap het rempedaal in zodat het stuur wordt gedraaid met stilstaande auto en het systeem parkeert met zo weinig mogelijk manoeuvres.

Rijden met een aanhangwagen

Het inparkeersysteem kan niet worden ingeschakeld als de in de fabriek ingebouwde trekhaak » **pag. 272** op een elektrische wijze op de aanhangwagen aangesloten is.

Na het verwisselen van een wiel

Indien na het verwisselen van een wiel de auto niet langer juist in- of uitparkeert, kan het zijn dat de omtrek van het nieuwe wiel anders is en dat het systeem zich daaraan moet aanpassen. Deze aanpassing is automatisch en gebeurt tijdens het rijden. Langzaam draaien bij minder dan 20 km/u (12 mpu) kan bijdragen aan dit aanpassingsproces »  in **Inleiding tot thema op pag. 246**.

Een parkeermodus selecteren

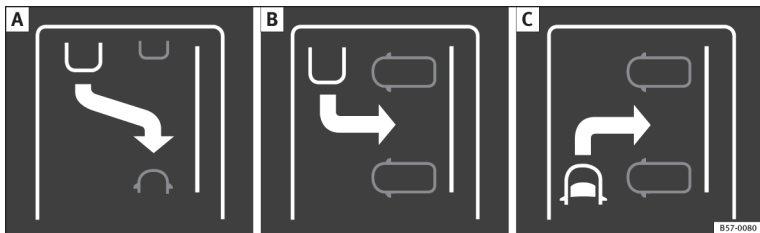

Afb. 203 Overzicht van de beperkte weergaven voor de parkeermodi: **A** Recht achteruit inparkeren. **B** Schuin achteruit inparkeren. **C** Schuin vooruit inparkeren.



Afb. 204 Op het display van het instrumentenpaneel: beperkte weergave van het inparkeersysteem.

Een parkeermodus selecteren met het inparkeersysteem met voorafgaand passeren van de parkeerplaats

Na activering van het inparkeersysteem en detectie van een parkeerplaats wordt op het scherm van het instrumentenpaneel een parkeermodus voorgesteld. Het inparkeersys-

teem selecteert automatisch de parkeermodus. De geselecteerde modus wordt getoond op het scherm van het instrumentenpaneel » **afb. 204**. Ook wordt de beperkte weergave van de andere mogelijke parkeermodi getoond » **afb. 203**. Indien de modus geselecteerd door het systeem niet overeenkomt met de gewenste modus, kunt u een andere modus selecteren door opnieuw te drukken op de toets **[Pw]** » **afb. 202**.



	Handeling
1.	Er moet voldaan zijn aan de vereiste voorwaarden om te kunnen inparkeren met het inparkeersysteem » pag. 251.

	Handeling
	Indrukken toets [Pw] .
2.	Als het systeem is ingeschakeld, brandt een controlelampje in de toets [Pw] . Daarnaast wordt op het scherm van het instrumentenpaneel de geselecteerde parkeermodus getoond en in de beperkte weergave de andere parkeermodus waarnaar u kunt wisselen.
3.	Schakel het knipperlicht in van de zijde van de weg waar u wilt parkeren. Op het display in het instrumentenpaneel wordt de desbetreffende zijde van het wegdek weergegeven. Indien geen knipperlicht wordt gekozen, parkeert het systeem standaard aan de rechterzijde in rijrichting.
4.	Druk indien nodig de toets [Pw] opnieuw in om te veranderen naar de volgende parkeermodus.
	Nadat gewisseld is naar alle mogelijke parkeermodi, wordt het systeem uitgeschakeld wanneer u opnieuw drukt op de toets [Pw] . »

	Handeling
5.	Druk zo nodig opnieuw op de toets  om het systeem weer te activeren.
6.	Volg de aanwijzingen op het scherm van het instrumentenpaneel zonder uw aandacht van het verkeer af te wenden en ga met de auto naast de parkeerplaats staan.

Speciaal geval van schuine parkeerplaats om vooruit in te parkeren zonder voorafgaand passeren van de parkeerplaats

	Handeling
1.	Er moet voldaan zijn aan de vereiste voorwaarden om te kunnen inparkeren met het inparkersysteem » pag. 251.

	Handeling
2.	Rijd vooruit naar de parkeerplaats zonder de aandacht van het verkeer af te wenden en stop de auto.
	Druk de toets  <i>eenmaal</i> in.
3.	Als het systeem is ingeschakeld, brandt een controlelampje in de toets  . Daarnaast wordt op het scherm van het instrumentenpaneel de geselecteerde parkeermodus getoond zonder beperkte weergave.
4.	Laat het stuur los »  in Inleiding tot thema op pag. 247.

Parkeren met het inparkeersysteem

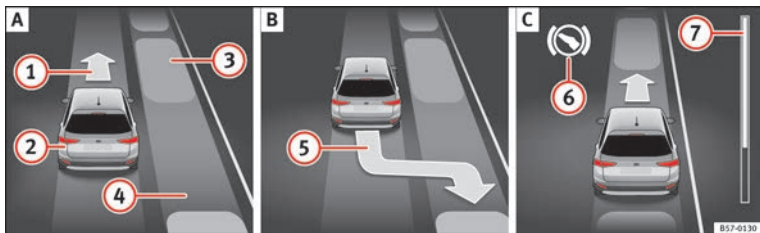

Afb. 205 Op het display van het instrumentenpaneel: recht parkeren. **A** Een parkeerplaats zoeken. **B** Positie om te parkeren. **C** Manoeuvreren.

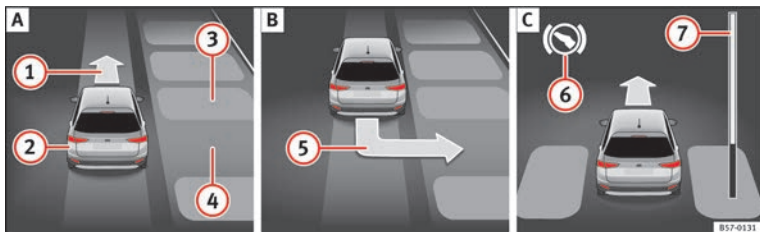

Afb. 206 Op het display van het instrumentenpaneel: schuin parkeren. **A** Een parkeerplaats zoeken. **B** Positie om te parkeren. **C** Manoeuvreren.

Legenda van **afb. 205** en **afb. 206**:

- ① Aanwijzing om vooruit te rijden
- ② Uw wagen
- ③ Auto geparkeerd
- ④ Parkeerplaats gedetecteerd
- ⑤ Aanwijzing om te parkeren
- ⑥ Aanwijzing om het rempedaal in te trappen

⑦ Voortgangsbalk

Voortgangsbalken

De voortgangsbalk » » » **afb. 205** ⑦ en » » » **afb. 206** ⑦ geeft op symbolische wijze de relatieve afstand die nog moet worden afgelegd aan op het scherm van het instrumentenpaneel. Hoe groter de afstand, hoe voller de voortgangsbalk. Bij het vooruitrijden vermin-

dert de inhoud van de voortgangsbalk naar boven, bij het achteruitrijden naar onderen.

Vereiste voorwaarden om in te parkeren met het inparkeersysteem

In het geval van rechte parkeerplaatsen



In het geval van schuin parkeerplaatsen



De aandrijfslipregeling (ASR) moet ingeschakeld zijn » » pag. 186.

In het geval van rechte parkeerplaatsen	In het geval van schuine parkeerplaatsen
Niet sneller rijden dan ca. 40 km/u (25 mpu) bij het passeren van de parkeerplaats.	Niet sneller rijden dan ca. 20 km/u (12 mpu) bij het passeren van de parkeerplaats.
Een afstand tussen 0,5 en 2,0 meter aanhouden bij het passeren van de parkeerplaats.	
Lengte van de parkeerplaats: lengte van de auto + 0,8 meter	Breedte van de parkeerplaats: breedte van de auto + 0,8 meter
Niet sneller rijden dan ca. 7 km/u (4 mpu) bij het inparkeren.	

Parkeren

	Voer de volgende handelingen uit:
1.	Er moet voldaan zijn aan alle nodige voorwaarden om te kunnen inparkeren met het inparkeersysteem » pag. 251 en de parkeermodus moet geselecteerd zijn » pag. 249.
2.	Kijk naar de weergave op het scherm van het instrumentenpaneel of de parkeerplaats gedetecteerd werd als "geschikt" en de juiste positie bereikt werd om te parkeren » afb. 205  of » afb. 206  . De parkeerplaats zal beschouwd zijn als "geschikt" als op het scherm van het instrumentenpaneel de aanwijzing om te parkeren  verschijnt.
3.	Stop de auto en schakel na een korte pauze de achteruitversnelling in.

	Voer de volgende handelingen uit:
4.	Laat het stuur los »  in Inleiding tot thema op pag. 247.
5.	Let op het volgende bericht: Stuurhulp actief. Let op omgeving.
	Tenwijl u de omgeving goed in het oog houdt, accelereert u voorzichtig tot maximaal 7 km/u (4 mpu).
6.	Tijdens het parkeermanoeuvre neemt het systeem enkel het sturen over. Als bestuurder moet u accelereren, zo nog koppelen, van versnelling veranderen en remmen.
	Keer terug tot het continue signaal van de ParkPilot klinkt. OF: keer terug tot op het scherm van het instrumentenpaneel de aanwijzing van vooruitrijden verschijnt » afb. 205   of » afb. 206   .
7.	OF: keer terug tot op het scherm van het instrumentenpaneel de melding Park Assist beëindigd verschijnt.
	De voortgangsbalk  geeft de afstand aan die moet worden afgelegd » pag. 251.
8.	Trap het rempedaal in tot het inparkeersysteem klaar is met draaien aan het stuur.
	OF: tot het symbool  verdwijnt van het scherm van het instrumentenpaneel.
8.	Eerste versnelling inschakelen.

	Voer de volgende handelingen uit:
9.	Rijd vooruit tot het continue signaal van de ParkPilot klinkt. OF: rijd vooruit tot op het scherm van het instrumentenpaneel de aanwijzing van achteruitrijden verschijnt.
	Het inparkeersysteem rijdt de auto vooruit en achteruit tot hij in het midden van de parkeerplaats staat » afb. 205  of » afb. 206  .
10.	Voor een optimaal resultaat wacht u aan het eind van elk manoeuvre tot het inparkeersysteem klaar is met draaien aan het stuur.
	Het parkeermanoeuvre eindigt wanneer een overeenkomstige melding verschijnt op het scherm van het instrumentenpaneel en eventueel een geluidssignaal klinkt.
 Let op	
Indien tijdens het parkeren het manoeuvre vroegtijdig beëindigd wordt, is het resultaat mogelijk niet optimaal.	

Uitparkeren met het inparkeersysteem (enkel in geval van rechte parkeerplaatsen)

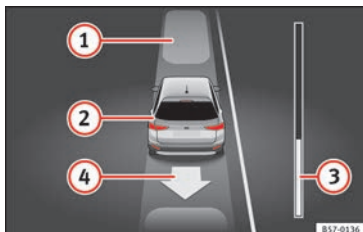

Afb. 207 Op het display van het instrumentenpaneel: een rechte parkeerplaats verlaten.

Legenda van **afb. 207**:

- ① Auto geparkeerd
- ② Eigen auto met ingeschakelde achteruitversnelling
- ③ Voortgangsbalk om de nog af te leggen afstand aan te geven
- ④ Aanwijzing van het voorgestelde manoeuvre voor het uitparkeren

Vereiste voorwaarden om uit te parkeren met het inparkeersysteem

- Enkel voor rechte parkeerplaatsen
- De aandrijfslipregeling (ASR) moet ingeschakeld zijn » pag. 186.

- Lengte van de parkeerplaats: **lengte van de auto + 0,5 meter**
- Niet sneller rijden dan **ca. 7 km/u (4 mpu)** bij het uitparkeren.

Uitparkeren

Voer de volgende handelingen uit:

	In het geval van rechte parkeerplaatsen
1.	Er moet voldaan zijn aan de vereiste voorwaarden om te kunnen uitparkeren met het inparkeersysteem » pag. 253.
2.	Zet de motor aan » pag. 175.
3.	Druk op toets Pw » afb. 202 .
3.	Als het systeem is ingeschakeld, brandt een controlelampje in de toets Pw .
4.	Schakel het knipperlicht in van de zijde van de weg waar u de parkeerplaats wenst te verlaten.
5.	Schakel de achteruitversnelling in of zet de keuzehendel in stand R .

	In het geval van rechte parkeerplaatsen
	Laat het stuur los » Δ in Inleiding tot thema op pag. 247.
	Let op het volgende bericht: Stuurhulp actief. Let op omgeving.
6.	Terwijl u de omgeving goed in het oog houdt, accelereert u voorzichtig tot maximaal 7 km/u (4 mpu).
	Bij het uitparkeren neemt het systeem enkel het sturen over. Als bestuurder moet u accelereren, zo nog koppelen, van versnelling veranderen en remmen.
7.	Keer terug tot het continue signaal van de ParkPilot klinkt. OF: rijd achteruit tot op het scherm van het instrumentenpaneel de aanwijzing van vooruitrijden verschijnt.
	De voortgangsbalk » afb. 207 ③ geeft de afstand aan die moet worden afgelegd » pag. 251.
8.	Trap het rempedaal in tot het inparkeersysteem klaar is met draaien aan het stuur. OF: trap het rempedaal in tot het symbool S verdwijnt van het scherm van het instrumentenpaneel.

»

	In het geval van rechte parkeerplaatsen
9.	Rijd vooruit tot het continue signaal van de Park Pilot klinkt.
	OF: rijd vooruit tot op het scherm van het instrumentenpaneel de aanwijzing van achteruitrijden verschijnt.
	Het inparkeersysteem rijdt de auto vooruit en achteruit tot de parkeerplaats verlaten kan worden.
10.	De auto kan de parkeerplaats verlaten wanneer een overeenkomstige melding verschijnt op het scherm van het instrumentenpaneel en eventueel een geluidssignaal klinkt.
	Neem de besturing over met de draaihoek die door het inparkeersysteem werd afgesteld.
11.	Verlaat de parkeerplaats terwijl u rekening houdt met het verkeer.

Automatische remingreep van het inparkeersysteem

Het inparkeersysteem helpt de bestuurder in bepaalde gevallen met remmen.

Het is altijd de verantwoordelijkheid van de bestuurder om op tijd te remmen »» ⚠.

Automatische remingreep om de toegestane snelheid niet te overschrijden

Om te vermijden dat de toegestane snelheid van ca. 7 km/u (4 mpu) wordt overschreden

bij het in- en uitparkeren, kan een automatische remingreep plaatsvinden. Na de automatische remingreep kunnen de manoeuvres voor het in- of uitparkeren voortgezet worden.

Er vindt slechts één automatische remingreep plaats voor elke poging tot in- of uitparkeren. Indien opnieuw de snelheid van ca. 7 km/u (4 mpu) wordt overschreden, wordt de overeenkomstige handeling onderbroken.

Automatisch bedienen van de remmen om schade te verminderen

In bepaalde omstandigheden kan het inparkeersysteem de auto automatisch afremmen bij een obstakel, door het rempedaal kort te bedienen en blijven bedienen »» ⚠. Vervolgens moet de bestuurder het rempedaal intrappen.

Een automatische remingreep om de schade te beperken leidt ertoe dat het parkeermanoeuvre wordt beëindigd.

⚠ ATTENTIE

De automatische remingreep van het inparkeersysteem mag nooit aanleiding zijn tot het nemen van grotere risico's. Ondanks het systeem moet de bestuurder te allen tijde opmerkzaam blijven.

- Het inparkeersysteem heeft een aantal beperkingen die eigen zijn aan het systeem. In bepaalde situaties werkt de automatische re-

mingreep mogelijk enkel op beperkte wijze of helemaal niet.

- **Blijf altijd paraat om de auto op elk ogenblik te remmen.**
- **Het automatisch remmen stopt na ongeveer 1,5 seconde. Rem vervolgens zelf de auto.**

Parkeerhulp Plus (Park Pilot)*

Beschrijving

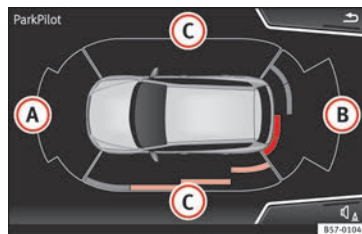

Afb. 208 Weergegeven gedeelte.

Het **parkeerhulpsysteem Plus** assisteert de bestuurder tijdens het manoeuvreren en inparkeren middels visuele en akoestische meldingen over gedetecteerde obstakels voor en achter de auto.

De voor- en achterbumpers beschikken over geïntegreerde ultrasoonsensoren. Zodra ze een obstakel detecteren, wordt dat gemeld

met geluidssignalen en visueel in het Easy Connect-systeem.

Bij gevaar van botsing aan de voorzijde van de auto klinken de geluidssignalen vooraan, bij gevaar van botsing aan de achterzijde van de auto klinken ze achteraan.

Zorg ervoor dat de sensoren niet afgedekt worden door stickers, vuil enz., omdat dan de werking van het systeem negatief wordt beïnvloed. Reinigingsinformatie » pag. 286.

Het detectiebereik van de sensoren zijn ongeveer:

- A** 1.20 m
- B** 1.60 m
- C** 0,90 m

Naarmate een obstakel wordt genaderd, wordt het interval tussen de akoestische signalen korter. Zodra u het obstakel tot zo'n 0,30 m bent genaderd, hoort u een constant signaal: niet doorrijden (of achteruitrijden)!

Als u afstand houdt tot het obstakel, wordt het waarschuwingvolume binnen ca. 4 seconden gereduceerd (niet van toepassing op de toon van het constante signaal).

Om de volledige omgeving van de auto te kunnen weergeven, moet de auto enkele meter naar voren en achteren bewogen worden. Zo worden de ontbrekende zones afgezocht en de omgeving van de auto berekend.

Bijzonderheden van ParkPilot met perifere weergave

In de volgende situaties wordt de afgezochte zone aan de zijkant van de auto automatisch verborgen:

- Wanneer een portier wordt geopend.
- Als de ASR is uitgeschakeld.
- Als de ASR of ESC aan het regelen zijn.
- Wanneer de auto meer dan ca. 3 minuten blijft stilstaan.

ATTENTIE

- Houd altijd het verkeer en de directe omgeving van de wagen ook zelf in de gaten. De hulpsystemen kunnen de oplettendheid van de bestuurder niet vervangen. Bij het in- of uitparkeren van de wagen op een parkeerplaats of bij vergelijkbare manoeuvres blijft de verantwoordelijk altijd bij de bestuurder.
- De snelheid en de rijstijl aanpassen aan het zicht, het weer, het wegdek en het verkeer.
- De ultrasoonsensoren hebben dode hoeken waarin personen en objecten niet kunnen worden waargenomen. Let in het bijzonder op kinderen en dieren.
- Zorg altijd dat u visueel contact heeft met de omgeving van de wagen: gebruik ook de spiegels.

VOORZICHTIG

De functies van de parkeerhulp kunnen negatief beïnvloed worden door diverse factoren die kunnen leiden tot schade aan de wagen of aan de omgeving:

- Onder bepaalde omstandigheden kan het systeem bepaalde objecten niet detecteren:
 - Objecten zoals kettingen, aanhangerdisels, stangen, vangrails, palen en dunne bomen.
 - Objecten die zich hoger dan de sensoren bevinden, zoals uitstekende delen van een muur.
 - Objecten met bepaalde oppervlakken of structuren, zoals uitstekende delen in een hekwerk of stuifneeuw.
- Het oppervlak van bepaalde voorwerpen en kledingstukken kan de signalen van de ultrasoonsensoren niet weerkaatsen. Het systeem kan deze voorwerpen en personen met de genoemde kleding niet goed detecteren.
- Externe geluidsbronnen kunnen de signalen van de ultrasoonsensoren beïnvloeden. In bepaalde omstandigheden kan dit ertoe leiden dat de aanwezigheid van personen of voorwerpen niet vastgesteld wordt.
- Kleine hindernissen die reeds zijn gemeld door een waarschuwing, kunnen bij het naderen uit het meetbereik van het systeem verdwijnen en daarom niet meer worden gemeld. Ook bepaalde voorwerpen zoals hoge stoerpranden worden door het systeem soms niet

waargenomen, waardoor de onderkant van de wagen beschadigd kan raken.

- Indien de eerste waarschuwing van de Park Pilot wordt genegeerd, kan de wagen aanzienlijke schade oplopen.
- De welvings van, resp. beschadigingen aan de radiatorgrille, bumpers, wielkast en onderzijde van de wagen kunnen de oriëntatie van de sensoren wijzigen. Dit kan weer invloed hebben op de werking van de parkeerhulp. Laat de werking door een gespecialiseerde werkplaats nakijken.
- Een kentekenplaat of kentekenplaat houder aan de voorzijde met afmetingen die groter zijn dan de opening voor de kentekenplaat, of een gebogen of vervormde kentekenplaat kan ertoe leiden dat:
 - er verkeerde detecties plaatsvinden
 - de sensoren zicht verliezen

Let op

- In specifieke gevallen kan het systeem een waarschuwing geven terwijl zich geen obstakel in het detectiegebied bevindt, bijvoorbeeld
 - voor bodems met hobbelig asfalt, straatstenen of met hoogstaand gras,
 - bij externe ultrasone systemen in de buurt, zoals gemonteerd op reinigingsvoertuigen,
 - bij hevige regenval, een flinke sneeuwbuï, hagel of dichte uitlaatgassen,

- indien de kentekenplaat niet perfect bevestigd is op het bumperoppervlak,
- bij toppen van hellingen.
- Om een degelijke werking van het systeem te garanderen, houdt u de ultrasoonsensoren schoon, ijs- en sneeuwvrij en plakt u er niets op.
- Bij het schoonmaken met hogedrukreinigers of dampstralers om de ultrasoonsensoren te reinigen, alleen kort direct sproeien en altijd een afstand van meer dan 10 cm aanhouden.
- Bepaalde accessoires die achteraan op de auto gemonteerd zijn, zoals een fietsendrager, kunnen de werking van de parkeerhulp verstoren.
- Bepaalde accessoires die vooraan op de auto gemonteerd zijn, zoals een kentekenplaat houder met reclame, kunnen de werking van de parkeerhulp verstoren.
- Geadviseerd wordt dat u zich vertrouwd maakt met de werking van het systeem door te oefenen met inparkeren op een wegdeel of parkeerplaats zonder verkeer. De meteorologische omstandigheden is goed en er is veel licht.
- U kunt het volume en de toonhoogte alsmede de indicaties wijzigen » pag. 262.
- Bij wagens *zonder* infotainmentsysteem kunt u deze parameters laten aanpassen bij een officiële SEAT-dealer of in een gespecialiseerde werkplaats.
- Let op de aanwijzingen voor rijden met een aanhanger » pag. 263.

- De grafische weergave op het display van het Easy Connect-systeem heeft een geringe vertraging.

Bediening van de parkeerhulp

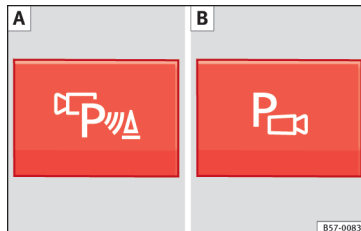

Afb. 209 Middenconsole: toets van de parkeerhulp (naargelang de versie).

Handmatige inschakeling van de parkeerhulp

- Druk de toets P_{va} *eenmaal* in.

Handmatige uitschakeling van de parkeerhulp

- Druk *opnieuw* op de toets P_{va} .

Handmatige uitschakeling van de weergave van de parkeerhulp (de geluidssignalen blijven actief)

- Druk op een toets van het hoofdmenu van het in de fabriek gemonteerde infotainment-systeem.
- **OF:** druk op de functietoets **TERUG**.

Automatische inschakeling van de parkeerhulp

- Schakel de achteruitversnelling in of zet de keuzehendel in stand **R**.
- **OF:** als de auto aan de voorzijde een obstakel nadert dat zich op zijn traject bevindt met een snelheid van minder dan 10 km/u (6 mph) » pag. 257. Het obstakel wordt gedetecteerd vanaf een afstand van ongeveer 95 cm indien de automatische inschakeling geactiveerd is in het infotainmentsysteem. Er wordt een beperkte weergave getoond.

Automatische uitschakeling van de parkeerhulp

- Zet de keuzehendel in stand **P**.
- **OF:** versnel tot meer dan ca. 10 km/u (6 mph) vooruit.

Tijdelijk uitschakelen van het geluid van de parkeerhulp

- Op de functietoets  drukken.

Wisselen van beperkte weergave naar de weergave op het volledige scherm

- Schakel de achteruitversnelling in of zet de keuzehendel in stand **R**.
- **OF:** druk op het pictogram van de auto van de beperkte weergave.

In voorkomend geval, wisselen naar het beeld van de achteruitrijhulp (Rear View Camera "RVC")

- Schakel de achteruitversnelling in of zet de keuzehendel in stand **R**.
- **OF:** druk op de functietoets **RVC**.

Wanneer het systeem wordt ingeschakeld, hoort u een kort signaal ter bevestiging en het toetsymbool licht geel op.

Automatische activering

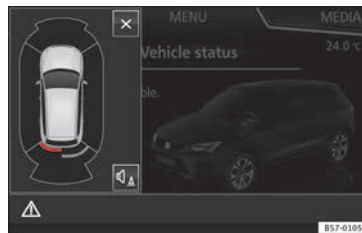

Afb. 210 Miniatuurweergave van de automatische activering

Wanneer de parkeerhulp plus automatisch wordt ingeschakeld, wordt een miniatuurweergave van de wagen weergegeven samen met de segmenten aan de linkerzijde van het display » **afb. 210**.

De automatische activering vindt plaats wanneer een voorwerp dat zich voor de wagen bevindt langzaam wordt genaderd. Ze functioneert enkel wanneer de snelheid voor het eerst wordt verlaagd tot onder circa 10 km/u (6 mph).

Als de parkeerhulp wordt uitgeschakeld via de toets **P_{va}**, moet vervolgens als volgt te werk worden gegaan om deze weer in te schakelen naar automatische activering:

- Schakel het contact uit en weer aan. »

- **OF:** versnel met de wagen tot boven 10 km/u (6 mph), om weer tot onder deze grenswaarde te vertragen.
- **OF:** plaats de keuzehendel in de stand **P** en vervolgens weer uit deze stand.
- **OF:** schakel de automatische activering in en uit via het menu in het Easy Connect-systeem.

De automatische activering met miniatuurweergave van de parkeerhulp kan worden in- en uitgeschakeld in het Easy Connect-systeem »»  pag. 27:

- Contact inschakelen.
- Kies: toets **CAR** > **Instellingen** > **Parke- ren en manoeuvreren**.
- Selecteer de optie **Automatische activering**. Als het vakje van de functietoets is geactiveerd , is de functie ingeschakeld.

Als het systeem automatisch geactiveerd werd, klinkt enkel een geluidssignaal wanneer de obstakels aan de voorzijde zich op een afstand van minder dan 50 cm bevinden.

VOORZICHTIG

De automatische inschakeling van de parkeerhulp werkt enkel indien men heel traag rijdt. Als de rijstijl niet wordt aangepast aan de omstandigheden, kan dit een ongeval met ernstige letsels tot gevolg hebben.

Segmenten voor visuele indicatie

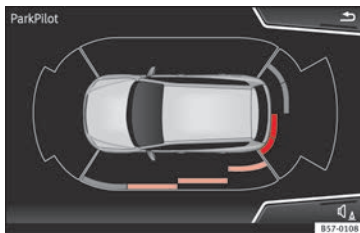

Afb. 211 Weergave van parkeerhulp op het display van het Easy Connect-systeem.

Met behulp van de segmenten voor de wagen kan de afstand tot het obstakel worden geschat.

De optische weergave van de segmenten werkt op de volgende wijze:



Witte segmenten: worden weergegeven indien het obstakel zich niet binnen het traject van de wagen bevindt of indien in tegengestelde richting ervan wordt gereden.

Gele segmenten: worden getoond indien de obstakels zich binnen het traject van de wagen bevinden op meer dan 30 cm afstand ervan.

Rode segmenten: worden getoond indien ze zich op minder dan 30 cm afstand bevinden.

Met de radio's SEAT Media System Plus/Nav System geeft een geel spoor bovendien het verwachte traject van de wagen aan volgens de draaihoek van het stuur.

Wanneer het obstakel zich in de rijrichting van de wagen bevindt, is steeds het overeenkomstige waarschuwingssignaal te horen.

Zodra de wagen een obstakel nadert, worden de segmenten dichter bij de wagen weergegeven. Ten laatste bij het aanduiden van het voorlaatste segment, betekent dit dat de botszone bereikt is. In de botszone worden obstakels in rood weergegeven, evenals obstakels buiten de af te leggen weg. Niet doorrijden (of achteruitrijden) »»  in Beschrijving op pag. 255, »»  in Beschrijving op pag. 255 !

Indien de auto is uitgerust met het Top View Camera-systeem, verschijnt de visuele aanduiding van de parkeerhulp in dit systeem afhankelijk van de geselecteerde weergave.

Indicaties/akoestische signalen instellen

De indicaties en de akoestische signalen kunnen worden ingesteld in het Easy Connect*-systeem.

Automatische activering

on – activeer de optie **Automatische activering**» pag. 257.

off – deactiveer de optie **Automatische activering**» pag. 257

Volume voor*

Het volume voorin en aan de zijkant.

Instellingen/scherpte van de klank voorin*

Toonregeling (frequentie) voor het voorste gedeelte.

Volume achter*

Volume achterin.

Instellingen/scherpte van de klank achterin*

Toonregeling (frequentie) voor het achterste gedeelte.

Volume verlagen

Als de parkeerhulp is ingeschakeld, wordt het volume van actieve audio/video-bron verlaagd; de mate waarin dit gebeurt, verschilt per gekozen optie.

Foutmeldingen

Indien met geactiveerde parkeerhulp of bij het inschakelen ervan op het instrumenten-

paneel een bericht verschijnt dat er een fout is in de parkeerhulp, is er een storing in het systeem.

Als deze storing niet is verdwenen voordat het contact wordt uitgeschakeld, wordt ze niet aangegeven de volgende keer dat de parkeerhulp wordt geactiveerd bij het schakelen van de achteruitversnelling.

Als er een storing is in de parkeerhulp, verschijnt er een overeenkomstig bericht op het instrumentenpaneel en gaat de led van de toets **P** knipperen.

Als een sensor defect is, verschijnt op het display van het Easy Connect-systeem het symbool  voor/achter de wagen. In geval van een defect aan een sensor achter, worden uitsluitend obstakels getoond in de zones **A** en **B**» **afb. 208**. In geval van een defect aan een sensor voor, worden uitsluitend obstakels getoond in de zones **C** en **D**.

Wacht niet te lang met naar een gespecialiseerde werkplaats te gaan om de klacht te laten verhelpen.

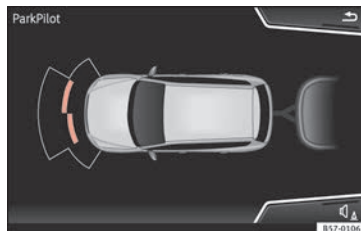
Rijden met aanhangwagens

Afb. 212 Weergave van Park Pilot op het scherm met aangekoppelde aanhangwagens.

Wanneer in wagens met in de fabriek gemonteerde trekhaak de aanhangwagens op elektrische wijze aangesloten is, worden de sensoren achteraan voor de parkeerhulp niet geactiveerd bij het schakelen van de achteruitversnelling, wanneer de keuzehendel in stand **R** wordt gezet of wordt gedrukt op de toets **P**.

De afstand tot mogelijke obstakels aan de achterzijde en zijkanten van de auto wordt niet weergegeven op het scherm en wordt ook niet aangegeven met geluidssignalen.

Op het display van het Easy Connect-systeem worden enkel de objecten getoond die worden gedetecteerd aan de voorzijde, terwijl de weergave van het traject wordt verborgen.

Parkeerhulp (Park Pilot)*

Beschrijving

Afhankelijk van de wagenuitrusting, helpen verschillende assistentiesystemen bij het in-parkeren en manoeuvreren.

Het **parkeerhulpstelsel achter** is een akoestische assistent die waarschuwt voor obstakels die zich *achter* de wagen bevinden.

De bumper achter is voorzien van sensoren. Zodra ze een obstakel detecteren, wordt dat gemeld met geluidssignalen en visueel in het Easy Connect-systeem.

Indien het Top View Camera*-systeem geïnstalleerd is, zal de parkeerhulp achter akoestisch waarschuwen voor objecten die zich in de buurt van de achterzijde van de wagen bevinden; op het scherm van Easy Connect verschijnt het beeld van de Top View Camera*, hetgeen reeds een waarheidsgetrouw beeld geeft van de objecten rond de wagen.

Zorg ervoor dat de sensoren niet afgedekt worden door stickers, resten, vuil enz. omdat dan de werking van het systeem negatief wordt beïnvloed. Reinigingsinformatie » pag. 286.

Het detectiebereik van de sensoren achteraan is ongeveer:

zijkant

0.60 m

centrale zone

1.60 m

Naarmate een obstakel wordt genaderd, wordt het interval tussen de akoestische signalen korter. Zodra u het obstakel tot zo'n 0,30 m bent genaderd, hoort u een constant signaal: niet doorrijden (of achteruitrijden) » » ⚠, » » !

Als u afstand houdt tot het obstakel, wordt het waarschuwingsvolume binnen ca. 4 seconden gereduceerd (niet van toepassing op de toon van het constante signaal).

In-/uitschakelen

Bij het kiezen van de achteruit wordt de parkeerhulp automatisch ingeschakeld. Dit wordt bevestigd met een kort akoestisch signaal.

Zodra de achteruitversnelling wordt ontkoppeld, wordt de parkeerhulp uitgeschakeld.

⚠ ATTENTIE

- Houd altijd het verkeer en de directe omgeving van de wagen ook zelf in de gaten. De hulpsystemen kunnen de oplettendheid van de bestuurder niet vervangen. Bij het in- of uitparkeren van de wagen op een parkeerplaats of bij vergelijkbare manoeuvres blijft de verantwoordelijk altijd bij de bestuurder.
- De snelheid en de rijstijl aanpassen aan het zicht, het weer, het wegdek en het verkeer.

- De ultrasoonsensoren hebben dode hoeken waarin personen en objecten niet kunnen worden waargenomen. Let in het bijzonder op kinderen en dieren.
- Zorg altijd dat u visueel contact heeft met de omgeving van de wagen: gebruik ook de spiegels.

ⓘ VOORZICHTIG

De functies van de parkeerhulp kunnen negatief beïnvloed worden door diverse factoren die kunnen leiden tot schade aan de wagen of aan de omgeving:

• Onder bepaalde omstandigheden kan het systeem bepaalde objecten niet detecteren:

- Objecten zoals kettingen, aanhangerdis-sels, stangen, vangrails, palen en dunne bomen.
- Objecten die zich hoger dan de sensoren bevinden, zoals uitstekende delen van een muur.
- Objecten met bepaalde oppervlakken of structuren, zoals uitstekende delen in een hekwerk of stuifneeuw.

- Het oppervlak van bepaalde voorwerpen en kledingstukken kan de signalen van de ultrasoonsensoren niet weerkaatsen. Het systeem kan deze voorwerpen en personen met de genoemde kleding niet goed detecteren.
- Externe geluidsbronnen kunnen de signalen van de ultrasoonsensoren beïnvloeden. In

bepaalde omstandigheden kan dit ertoe leiden dat de aanwezigheid van personen of voorwerpen niet vastgesteld wordt.

- Kleine hindernissen die reeds zijn gemeld door een waarschuwing, kunnen bij het naderen uit het meetbereik van het systeem verdwijnen en daarom niet meer worden gemeld. Ook bepaalde voorwerpen zoals hoge stoepranden worden door het systeem soms niet waargenomen, waardoor de onderkant van de wagen beschadigd kan raken.
- Indien de eerste waarschuwing van de Park Pilot wordt genegeerd, kan de wagen aanzienlijke schade oplopen.
- De welingen van, resp. beschadigingen aan de radiatorgrille, bumpers, wielkast en onderzijde van de wagen kunnen de oriëntatie van de sensoren wijzigen. Dit kan weer invloed hebben op de werking van de parkeerhulp. Laat de werking door een gespecialiseerde werkplaats nakijken.

Let op

- In specifieke gevallen kan het systeem een waarschuwing geven terwijl zich geen obstakel in het detectiegebied bevindt, bijvoorbeeld
 - voor bodems met hobbelig asfalt, straatstenen of met hoogstaand gras,
 - bij externe ultrasone systemen in de buurt, zoals gemonteerd op reinigingsvoertuigen,

- bij hevige regenval, een flinke sneeuw-
bui, hagel of dichte uitlaatgassen,
- indien de kentekenplaat niet perfect bevestigd is op het bumperoppervlak,
- bij toppen van hellingen.
- Om een degelijke werking van het systeem te garanderen, houdt u de ultrasoonsensoren schoon, ijs- en sneeuwvrij en plakt u er niets op.
- Bij het schoonmaken met hogedrukreinigers of dampstralers om de ultrasoonsensoren te reinigen, alleen kort direct sproeien en altijd een afstand van meer dan 10 cm aanhouden.
- Bepaalde accessoires die achteraan op de auto gemonteerd zijn, zoals een fietsendrager, kunnen de werking van de parkeerhulp verstoren.
- Geadviseerd wordt dat u zich vertrouwd maakt met de werking van het systeem door te oefenen met inparkeren op een wegdeel of parkeerplaats zonder verkeer. De meteorologische omstandigheden is goed en er is veel licht.
- U kunt het volume en de toonhoogte alsmede de indicaties wijzigen » pag. 262.
- Bij wagens *zonder* infotainmentsysteem kunt u deze parameters laten aanpassen bij een officiële SEAT-dealer of in een gespecialiseerde werkplaats.
- Let op de aanwijzingen voor rijden met een aanhanger » pag. 263.

- De grafische weergave op het display van het Easy Connect-systeem heeft een geringe vertraging.

Bediening van de parkeerhulp

Handmatige uitschakeling van de weergave van de parkeerhulp (de geluidssignalen blijven actief)

• Druk op een toets van het hoofdmenu van het in de fabriek gemonteerde infotainment-systeem.

• **OF:** druk op de functietoets **TERUG**.

Inschakelen van de parkeerhulp

• Schakel de achteruitversnelling (voor schakelbak) in of zet de keuzehendel in stand **R** (voor automatische versnellingsbak).

Uitschakelen van de parkeerhulp

• Zet de keuzehendel in stand **P**, **N** of **D** (voor automatische versnellingsbak) of ontkoppel de achteruitversnelling (voor schakelbak). Indien de hendel in stand **N** of **D** wordt gezet, blijft het systeem nog ongeveer 8 seconden actief voor uitschakeling, behalve met Top View Camera*, in dat geval wordt het systeem meteen uitgeschakeld na ontkoppeling van de achteruitversnelling. »

Tijdelijk uitschakelen van het geluid van de parkeerhulp

- Op de functietoets  drukken. Indien het Top View Camera*-systeem is geïnstalleerd, kan het geluid van de parkeerhulp niet tijdelijk uitgeschakeld worden.

Wisselen van beperkte weergave naar de weergave op het volledige scherm indien de achteruitrijhulp is gemonteerd (Rear View Camera "RVC")

- Druk op het pictogram van de auto van de beperkte weergave.

In voorkomend geval, wisselen naar het beeld van de achteruitrijhulp (Rear View Camera "RVC")

- Schakel de achteruitversnelling in of zet de keuzehendel in stand R.
- OF:** druk op het pictogram van de functie RVC.

Segmenten voor visuele indicatie

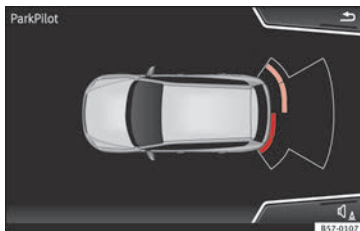

Afb. 213 Weergave van parkeerhulp op het display van het Easy Connect-systeem.

Met behulp van de segmenten aan de achterzijde van de wagen kan de afstand tot obstakels worden geschat.

De optische weergave van de segmenten werkt op de volgende wijze:

Witte segmenten: worden getoond indien het obstakel zich niet in rijrichting bevindt en wanneer de elektrische parkeerrem is geactiveerd.

Gele segmenten: worden getoond indien de obstakels zich binnen het traject van de wagen bevinden op meer dan 30 cm afstand ervan.

Rode segmenten: worden getoond indien ze zich op minder dan 30 cm afstand bevinden.

Wanneer het obstakel zich in de rijrichting van de wagen bevindt, is steeds het overeenkomstige waarschuwingssignaal te horen.

Zodra de wagen een obstakel nadert, worden de segmenten dichter bij de wagen weergegeven. Ten laatste bij het aanduiden van het voorlaatste segment, betekent dit dat de botszone bereikt is. In de botszone worden obstakels in rood weergegeven, evenals obstakels buiten de af te leggen weg. Niet verder achteruitrijden  **in Beschrijving op pag. 260**,  **in Beschrijving op pag. 260!**

Bij uitrusting met Top View Camera*

De segmenten worden niet weergegeven wanneer de auto Top View Camera* heeft.

Het PDC-systeem waarschuwt akoestisch voor voorwerpen die zich in de buurt van de achterzijde van de auto bevinden en op het scherm wordt het beeld van de Top View Camera* getoond, hetgeen reeds een waarheidsgetrouwe weergave is van de voorwerpen rond de auto.

Indicaties/akoestische signalen instellen

De indicaties en de akoestische signalen kunnen worden ingesteld in het Easy Connect*-systeem.

Volume achter*

Volume achterin.

Instellingen/scherpte van de klank achterin*

Toonregeling (frequentie) voor het achterste gedeelte.

Volume verlagen

Als de parkeerhulp is ingeschakeld, wordt het volume van actieve audio/video-bron verlaagd; de mate waarin dit gebeurt, verschilt per gekozen optie.

Foutmeldingen

Indien met geactiveerde parkeerhulp of bij het inschakelen ervan op het instrumentenpaneel een bericht verschijnt dat er een fout is in de parkeerhulp, is er een storing in het systeem.

Als deze storing niet is verdwenen voordat het contact wordt uitgeschakeld, wordt ze niet aangegeven de volgende keer dat de parkeerhulp wordt geactiveerd bij het schakelen van de achteruitversnelling.

Als een sensor defect is, verschijnt op het display van het Easy Connect-systeem het symbool .

Wacht niet te lang met naar een gespecialiseerde werkplaats te gaan om de klacht te laten verhelpen.

Trekhaak

Wanneer in wagens met in de fabriek gemonteerde trekhaak de aanhangwagen op elektrische wijze aangesloten is, worden de sensoren achteraan voor de parkeerhulp niet geactiveerd bij het schakelen van de achteruitversnelling (schakelbak) of wanneer de keuzehendel in stand **R** wordt gezet (automatische versnellingsbak).

Omgevingcamerasysteem (Top View Camera)***Inleiding tot thema**

»» Tab. op pag. 2

Met behulp van 4 camera's genereert het systeem een voorstelling die op het scherm van het infotainmentsysteem wordt getoond. De camera's zitten in de grille, in de buitenspiegels en in de achterklep.

De functies en voorstellingen van het systeem voor perifeer gezichtsveld kunnen variëren naargelang of de wagen ParkPilot heeft of niet.

⚠ ATTENTIE

Met het beeld van de camera's kan de afstand waarop de obstakels (personen, voertuigen enz.) zich bevinden niet nauwkeurig berekend worden, het onachtzaam gebruik van dit systeem kan dus ongevallen en ernstige letsels veroorzaken.

- De cameralenzen vergroten en vervormen het gezichtsveld en de voorwerpen zien er op het scherm anders en minder nauwkeurig uit.
- Sommige voorwerpen kunnen niet of slechts vaag getoond worden, bijvoorbeeld smalle palen of hekken, wegens de resolutie van het scherm of indien de lichtomstandigheden onvoldoende zijn.
- De camera's hebben dode hoeken waarin personen en objecten niet kunnen worden waargenomen.
- De lens van de camera's moet schoon gehouden worden, zonder sneeuw of ijs, en mag niet worden afgedekt.

⚠ ATTENTIE

De intelligente technologie in het omgevingcamerasysteem (Top View Camera*) kan de limieten opgelegd door de natuurkundige wetten niet overwinnen en werkt enkel binnen de eigen grenzen van het systeem. Het grotere comfort dat het systeem voor perifeer gezichtsveld biedt mag nooit aanleiding zijn tot het nemen van grotere risico's. Indien het systeem nalatig of onbedoeld gebruikt wordt, »»

kunnen ongevallen en ernstige letsels veroorzakt worden. Ondanks het systeem moet de bestuurder te allen tijde opmerkzaam blijven.

- Snelheid en rijstijl aanpassen aan het weer, het wegdek, het zicht en de verkeersomstandigheden.
- Laat u niet afleiden van het verkeer door de beelden op het scherm.
- Houd altijd de omgeving van de wagen in het oog, aangezien de camera's kleine kinderen, dieren en bepaalde voorwerpen niet in alle situaties perfect opmerkt.
- De plaatsing van een kentekenplaat houder kan de weergaven op het scherm verstoren, aangezien het gezichtsveld van de camera's mogelijk op die manier beperkt wordt.
- Het systeem kan wellicht niet alle zones duidelijk weergeven.

ⓘ VOORZICHTIG

- De beelden van de camera op het scherm zijn enkel tweedimensionaal. Door gebrek aan ruimtelijk dieptezicht is het mogelijk dat uitstekende voorwerpen of putten in het wegdek moeilijk of helemaal niet waar te nemen zijn.
- In bepaalde omstandigheden neemt de camera voorwerpen zoals stangen, vangrails, palen en dunne bomen niet waar, hetgeen kan leiden tot schade aan de wagen.
- Het systeem toont de hulplijnen en -vakken onafhankelijk van de omgeving van de wagen, er worden geen voorwerpen gedetecteerd.

teerd. De bestuurder moet zelf beoordelen of de wagen past in de parkeerplaats.

ⓘ VOORZICHTIG

Om een degelijke werking van het systeem te garanderen, houdt u de camera's schoon, ijs- en sneeuwvrij en plakt u er niets op.

- Gebruik nooit schurende schoonmaakmiddelen voor het schoonmaken van de lens.
- Gebruik nooit lauw of warm water voor het verwijderen van sneeuw of ijs van de lenzen van de camera's. Anders kunnen de lenzen beschadigd raken.

Systemeem voor perifeer gezichtsveld

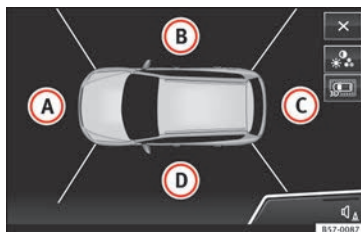

Afb. 214 Weergave van het systeem voor perifeer gezichtsveld: luchtperspectief.

Er kan gekozen worden tussen vier verschillende weergaven:

Legenda van afb. 214:

Symbol	Betekenis
(A)	Gebied van camera vooraan
(B)	Gebied van camera rechts
(C)	Gebied van camera achteraan
(D)	Gebied van camera links
X	Actuele voorstelling verlaten.
3D	Driedimensionale weergaven
🔊	Afhankelijk van de wagenuitrusting: geluid van ParkPilot in- en uitschakelen.
⚙️	Weergave aanpassen: helderheid, contrast en kleur.



Door de beelden van alle camera's te combineren, wordt het luchtperspectief gegenereerd **» afb. 214**. Het luchtperspectief kan worden geselecteerd door te drukken op de *wagen* binnen de zone.

Door te drukken op de verschillende gebieden **» afb. 214 (A)** tot **(D)** van het luchtperspectief of beperkte luchtperspectief kan de overeenkomstige weergave worden geselecteerd.







Nodige voorwaarden om het systeem voor perifeer gezichtsveld te gebruiken

- De portieren en achterklep moeten gesloten zijn.
- Het beeld moet duidelijk en betrouwbaar zijn. Zo moet bijvoorbeeld de lens van de camera schoon zijn.
- Het gebied rond de wagen moet duidelijk en volledig worden getoond.
- De zone om te parkeren of manoeuvreren moet een effen oppervlak zijn.
- De wagen mag **niet** zwaar belast zijn aan de achterzijde.
- De bestuurder moet vertrouwd zijn met het systeem.
- De wagen mag geen schade vertonen in de buurt van de camera's. Als de stand of de inbouwhoek van de camera's is veranderd, bijvoorbeeld na een aanrijding van achteren, moet een gespecialiseerde werkplaats het systeem nakijken.

Weergave van de camerabeelden

- **Luchtperspectief (vogelvlucht):** voor een panoramisch zicht van de wagen , driedimensionale weergaven, vanuit verschillende standpunten van de camera's.
- **Voorcamera (vooraanzicht):** om het verkeer voor de wagen te volgen (kruisende voertuigen) , schuin vooruit in te parkeren , bij

het naderen van een obstakel en rijden op het terrein .

- **Zijcamera's (zijaanzicht):** voor weergave van de zone aan de zijkanten van de wagen links  en rechts , of een combinatie van beide zijden .
- **Achtercamera (achteraanzicht):** om het verkeer achter de wagen te volgen (voertuigen die worden gekruist) , schuin achteruit in te parkeren , recht achteruit in te parkeren  en om een aanhangwagen aan te koppelen .

De geselecteerde weergave wordt rechts op het scherm getoond. In het beperkte luchtperspectief aan de linkerkant verschijnt de weergave geel gemarkeerd. Daarnaast worden in de rechtermarge van het beeld de mogelijke menuopties en weergaven (de zogenaamde "modi") van de camera in kwestie getoond. De op dat moment actieve weergave (modus) wordt duidelijk aangegeven.

Het beperkte luchtperspectief kan worden verborgen door te drukken op het symbool , op die manier kan de geselecteerde weergave op het gehele scherm worden getoond.

Gebruiksaanwijzingen

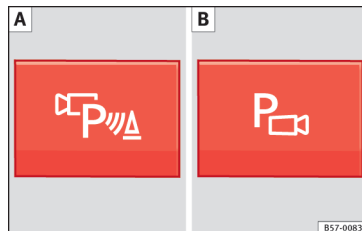

Afb. 215 Middenconsole: toets voor het handmatig activeren/deactiveren van het systeem voor perifeer gezichtsveld wanneer het in combinatie met het parkeerhulpsysteem (A) of het Park Pilot-systeem achteraan (B) wordt gebruikt.

Het systeem voor perifeer gezichtsveld in- en uitschakelen

Handmatig inschakelen van de weergave:	Druk <i>eenmaal</i> op de toets  afb. 215 .
	Op het scherm van het infotainment-systeem wordt het luchtperspectief getoond » afb. 214 . Als u drukt op de toets  bij meer dan 15 km/u (9 mph), wordt het beeld niet getoond.
Automatisch inschakelen van de weergave:	Schakel de achteruitversnelling in.
	Het camerabeeld achter de wagen wordt getoond in de modus van schuin parkeren met beperkt luchtperspectief.

Het systeem voor perifeer gezichtsveld in- en uitschakelen

Handmatig uitschakelen van de weergave:	Druk <i>opnieuw</i> op de toets FR » afb. 215 .
	OF: druk op een toets van het af fabriek gemonteerde infotainmentsysteem, bijvoorbeeld de toets RADIO .
Automatisch uitschakelen van de weergave:	OF: druk op de functieknop X .
	Rijd achteruit met meer dan ca. 15 km/u (9 mph). OF: schakel het contact uit. Het menu van het systeem voor perifeer gezichtsveld verdwijnt meteen.

Bijzonderheden

Voorbeelden van gezichtsbredog veroorzaakt door de camera's:

De camerabeelden van het systeem voor perifeer gezichtsveld zijn enkel tweedimensionaal. Door gebrek aan ruimtelijke diepte is het moeilijk of zelfs onmogelijk om putten in de weg of voorwerpen die uitsteken uit de bodem of uit andere voertuigen te herkennen op het scherm.

Voorbeelden van gezichtsbredog veroorzaakt door de camera's:

Bij de volgende omstandigheden lijkt het of voorwerpen of andere voertuigen dichterbij of verder weg zijn op het scherm dan in werkelijkheid:

- Bij het overgaan van een vlakke ondergrond naar een helling.
- Bij het overgaan van een helling naar een vlakke ondergrond.
- Als achter in de wagen te veel lading ligt.
- Als de wagen in de buurt van uitstekende voorwerpen komt. Deze voorwerpen kunnen buiten de zichtbaarheidshoek van de camera's vallen.

van het systeem op een plaats met weinig verkeer of in een parking.

Rijden met een aanhangwagen

Het systeem voor perifeer gezichtsveld verborgen in de zone van de achtercamera alle oriëntatiehulplijnen wanneer de af fabriek gemonteerde trekhaak elektrisch is verbonden met een aanhangwagen » pag. 272.

i Let op

Om vertrouwd te raken met het systeem voor perifeer gezichtsveld en zijn functies, beveelt SEAT aan om te oefenen met de bediening

Menu's van het omgevingcamerasysteem (modi)

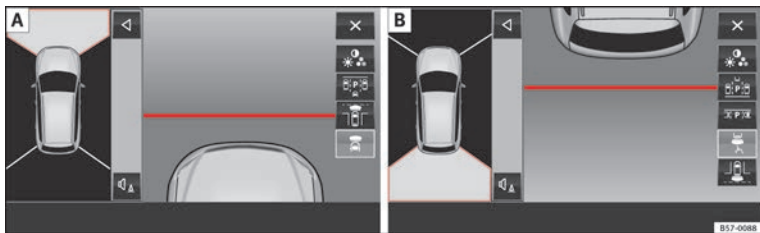

Afb. 216 Weergave op het display van het systeem voor perifeer gezichtsveld: **A** Voorcamera: weergave terreinrijden. **B** Achtercamera: weergave terreinrijden.

Legenda van **afb. 216**:

Symbol	Betekenis
	Afhankelijk van de waguitrusting: geluid van ParkPilot in- en uitschakelen.
	Beperkte weergave tonen.
	Beperkte weergave verbergen.
	Weergave van het systeem voor perifeer gezichtsveld verlaten.
	Weergave aanpassen: helderheid, contrast en kleur.

Weergaven van het luchtperspectief (vogelvlucht)

Aanzicht	Weergave op het scherm van alle camera's
Hoofdmodus 	De wagen en directe omgeving worden van boven weergegeven. Naargelang de uitrusting kan ook het traject van ParkPilot worden getoond.
Driedimensionale weergaven	De wagen en omgeving worden van boven weergegeven.
	De wagen en omgeving worden schuin van boven weergegeven.
	De wagen en omgeving worden schuin weergegeven.

Door met uw vinger over het scherm van het infotainmentsysteem te gaan in de richting van de pijlen, kunt u de gezichtshoek wijzi-

gen in de driedimensionale weergaven van de wagen en zijn omgeving.

Weergaven van de voorcamera (vooraanzicht)

Aanzicht	Weergave op het scherm van de voorcamera
Verkeer in dwarsrichting aan de voorzijde 	Deel links van het scherm: straat in dwarsrichting aan de linkerzijde.
	Deel midden op het scherm: gebied direct voor de wagen.
	Deel rechts van het scherm: straat in dwarsrichting aan de rechterzijde.
Schuin parkeer 	Het gebied voor de wagen wordt getoond. Als hulpmiddel worden de oriëntatielijnen weergegeven.



Aanzicht	Weergave op het scherm van de voorcamera
Terreinrijden 	Het gebied direct voor de wagen wordt van boven weergegeven. Bijvoorbeeld in een glooiing om het gebied direct voor de wagen te zien. De rode lijn wordt getoond op een afstand van ca. 0,4 m ten opzichte van de wagen.

Weergaven van de zijcamera (zijaanzicht)

Aanzicht	Weergave op het scherm van de zijcamera's
Links en rechts 	De gebieden direct aan de zijanten van de wagen worden van boven weergegeven, om nauwkeuriger rond mogelijke obstakels te kunnen rijden. De oranje hulplijnen worden getoond op een afstand van ca. 0,4 m ten opzichte van de wagen.
Links 	Het gebied direct naast de wagen aan de bestuurders- of bijrijderszijde wordt schuin getoond en de dode hoeken langs de wagen kunnen worden weergegeven. De oranje hulplijn wordt getoond op een afstand van ca. 0,4 m ten opzichte van de wagen.
Rechts 	Het gebied direct naast de wagen aan de passagierszijde wordt schuin getoond en de dode hoeken langs de wagen kunnen worden weergegeven. De oranje hulplijn wordt getoond op een afstand van ca. 0,4 m ten opzichte van de wagen.

Weergaven van de achtercamera (achteraanzicht)

Aanzicht	Weergave op het scherm van de achtercamera
Schuin parkeren 	Het gebied achter de wagen wordt getoond. Ter oriëntatie worden hulplijnen weergegeven.
Recht parkeren 	De initiële positie van de wagen bij het starten van deze functie is een bepalende factor voor de plaats waarop het hulpsysteem het manoeuvre zal beëindigen.
Terreinrijden of functie aanhangwagenaankoppelen 	Het achterste deel van de wagen wordt getoond. De rode hulplijn geeft de veiligheidsafstand aan. In wagens met af fabriek gemonteerde trekhaak worden groene en rode halfronde hulplijnen getoond. De hulplijnen geven de afstand tot de trekhaak aan. De afstand tussen de hulplijnen (groen en rood) bedraagt ca. 0,3 m. De oranje hulplijn geeft naargelang de draaihoek van het stuur de vooraf berekende richting van de trekhaak aan. In wagens zonder af fabriek gemonteerde trekhaak bedraagt de afstand van de rode hulplijn tot de wagen ca. 0,4 m. Er wordt geen andere hulplijn getoond.

Aanzicht	Weergave op het scherm van de achtercamera
Verkeer in dwarsrichting aan de achterzijde 	Deel links van het scherm: straat in dwarsrichting aan de linkerzijde. Deel midden op het scherm: gebied direct achter de wagen. Deel rechts van het scherm: straat in dwarsrichting aan de rechterzijde.

Achteruitrijhulp (Rear View Camera)*

Veiligheidsaanwijzingen en gebruiksinstructies

⚠ ATTENTIE

- De achteruitrijhulp kan niet heel nauwkeurig de afstand tot obstakels meten (personen, voertuigen enz.) noch kan hiermee meer bereikt worden dan zonder de hulp. Daarom bestaat er mogelijk gevaar voor ongevallen en zware verwondingen als het achteloos of zonder de nodige aandacht wordt gebruikt. De bestuurder moet altijd de omgeving nauwkeurig observeren zodat de bewegingen in alle veiligheid gebeuren.
- De cameralens vergroot en vervormt het gezichtsveld en dit kan voorwerpen anders en minder nauwkeurig weergeven op het scherm dan ze in werkelijkheid zijn. Dit effect zorgt

ook voor een vervormde weergave van afstanden.

- Door de schermresolutie of door zwakke lichtomstandigheden kunnen bepaalde voorwerpen niet of slechts gedeeltelijk zichtbaar zijn. Let speciaal op palen, afsluitingen, hekken of kleine boompjes die de wagen kunnen beschadigen doordat ze onzichtbaar zijn op het scherm.

- De achteruitrijhulp heeft dode hoeken waarin noch personen of voorwerpen te zien zijn (bijv. kleine kinderen, dieren of bepaalde voorwerpen liggen mogelijk niet in zijn gezichtsveld). Hou altijd goed de omgeving van de wagen in het oog.

- Houd de cameralens schoon en vrij van sneeuw en ijs. Dek ze niet af.

- Ondanks het systeem moet de bestuurder te allen tijde opmerkzaam blijven. Controleer altijd het parkeer manoeuvre en de omgeving van de wagen. De snelheid en de rijstijl aanpassen aan het zicht, het weer, het wegdek en het verkeer.

- Laat u niet afleiden van het verkeer door de beelden op het scherm.

- De beelden van de achteruitrijhulp op het scherm zijn slechts tweedimensionaal. Door gebrek aan ruimtelijk dieptezicht is het mogelijk dat uitstekende voorwerpen of putten in het wegdek moeilijk of helemaal niet waar te nemen zijn.

- De lading van de wagen beïnvloed de weergave van de geprojecteerde oriëntatielijnen. De breedte van deze lijnen vermindert volgens het niveau van de lading van de wagen.

Speciaal opletten voor de omgeving van de wagen als het interieur of de bagageruimte volgeladen is.

- Bij de volgende omstandigheden lijkt het of voorwerpen of andere voertuigen dichterbij of verder weg zijn op het scherm dan in werkelijkheid. Let vooral op in de volgende gevallen:

- Bij het overgaan van een vlakke ondergrond naar een helling.

- Bij het overgaan van een helling naar een vlakke ondergrond.

- Als achter in de wagen te veel lading ligt.

- Als de wagen dichterbij voorwerpen komt die niet op het grondoppervlak liggen of die uitsteken vanaf een steunpunt op de grond. Deze voorwerpen kunnen bij het achteruitrijden buiten de gezichtsveld van de camera vallen.

Let op

- Het is ook belangrijk om speciaal te letten en voorzichtig te zijn als de bestuurder nog niet met het systeem vertrouwd is.

- De achteruitrijhulp is niet beschikbaar indien de achterklep openstaat.

Gebruiksaanwijzingen

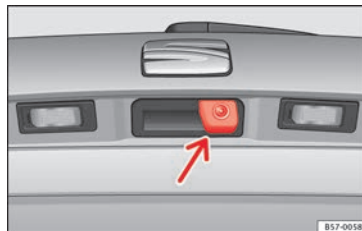

Afb. 217 In de greep van de achterklep: inbouwplaats van achteruitkijkcamera.

Een in de greep van de achterklep ingebouwde camera helpt de bestuurder bij het achteruit parkeren of manoeuvreren » **afb. 217**.

Het beeld van de camera wordt weergegeven samen met enkele door het systeem geprojecteerde oriëntatielijnen op het display van het Easy Connect-systeem. In het onderste gedeelte van het scherm is een deel van de bumper te zien die overeenkomt met het gebied van het kenteken als referentie voor de gebruiker.

Achteruitrijhulp instellen

De achteruitrijhulp biedt de gebruiker de mogelijkheid om *helderheid*, *contrast* en *kleur* van het beeld in te stellen.

Om die instellingen uit te voeren: »

- Breng de wagen op een veilige plaats tot stilstand.
- Schakel de parkeerrem in.
- Contact inschakelen.
- Schakel zo nodig het Easy Connect-systeem in.
- Schakel de achteruitversnelling in of zet de keuzehendel in stand **R**.
- Druk op de functietoets $\frac{+}{-}$ aan de rechterkant van het beeld.
- Voer de gewenste instellingen in het menu uit door te drukken op de functietoetsen $-/+$, of door de overeenkomstige schuifknop te bewegen.

Vereiste omstandigheden om te parkeren en te manoeuvreren met de achteruitrijhulp

Gebruik het systeem in de volgende gevallen niet:

- Als geen betrouwbaar beeld te zien is of als het vervormd is, bijvoorbeeld in het geval van slechte zichtbaarheid of als de lens vuil is.
- Als het gebied achter de wagen niet helder zichtbaar is of slechts onvolledig te zien is.
- Als achter in de wagen te veel lading ligt.
- Als de stand of de inbouwhoek van de camera is veranderd, bijvoorbeeld na een aanrijding van achteren. Laat het systeem door een gespecialiseerde werkplaats controleren.

Vertrouwd raken met het systeem

Om vertrouwd te raken met het systeem, de oriëntatielijnen en hun functie en hoe te parkeren en te manoeuvreren met de achteruitrijhulp raadt SEAT aan te oefenen op een plek met weinig verkeer of een parkeerplaats als de weersomstandigheden en zichtbaarheid gunstig zijn.

Cameralens schoonmaken

Houd de cameralens schoon en vrij van sneeuw en ijs:

- De lens met universeel glasreinigingsmiddel of alcoholbasis bevochtigen en de lens met een droge doek schoonmaken.
- Sneeuw met een handveger verwijderen.
- Verwijder ijs bij voorkeur met een ontdooispray.

ⓘ VOORZICHTIG

- **Gebruik nooit schurende schoonmaakmiddelen voor het schoonmaken van de lens.**
- **Gebruik nooit lauwwarm water voor het verwijderen van sneeuw of ijs van de ruiten en buitenspiegels. Anders kan de lens beschadigd raken.**

Parkeren en manoeuvreren met de achteruitrijhulp

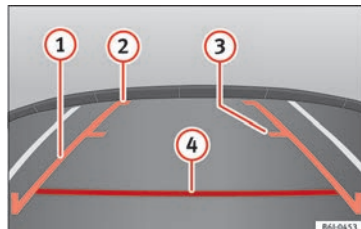

Afb. 218 Weergave op het display van het Easy Connect-systeem: oriëntatielijnen.

Systeem in- en uitschakelen

- De achteruitrijhulp wordt ingeschakeld als het contact aan is of de motor draait en wanneer de achteruitrijversnelling wordt gekozen (handgeschakelde versnellingsbak) of wanneer de keuzehendel voor de versnelling in de stand **R** wordt gezet (automatische versnellingsbak).
- Het systeem wordt uitgeschakeld 8 seconden na het ontkoppelen van de achteruitversnelling (handgeschakelde versnellingsbak) of als de keuzehendel voor de versnelling uit de stand **R** wordt gezet (automatische versnellingsbak). Het systeem wordt ook onmiddellijk uitgeschakeld bij het uitzetten van het contact.

- Wanneer sneller dan 15 km/u (9 mph) achteruit wordt gereden, stopt de camera met uitzenden.

In combinatie met het systeem van parkeerhulp Plus » pag. 260 wordt het beeld van de camera onmiddellijk stopgezet wanneer uit de achteruitversnelling wordt geschakeld of de keuzehendel in stand **R** wordt gezet; er wordt dan optische informatie weergegeven die wordt geleverd door het systeem van parkeerhulp.

Ook in combinatie met dit systeem bestaat de mogelijkheid om het beeld van de achteruitrijhulp te verbergen:

- Door op het display te drukken op een van de toetsen van het infotainmentsysteem.
- OF: door te drukken op de miniatuurweergave van de wagen aan de linkerzijde van het display (het volledige scherm van het optische systeem van de parkeerhulp plus wordt dan getoond).

Om terug te keren naar het beeld van de achteruitrijhulp:

- Schakel de achteruitrijversnelling uit of verander de stand van de keuzehendel, en schakel dan opnieuw de achteruitversnelling of zet de keuzehendel in stand **R**.

kel dan opnieuw de achteruitversnelling of zet de keuzehendel in stand **R**.

- OF: druk op de functietoets **RVC**¹⁾

Betekenis van de oriëntatielijnen

» afb. 218

- 1 **Zijlijnen:** verlenging van de wagen (ongeveer de breedte van de wagen inclusief de buitenspiegels) op het oppervlak van het wegdek.
- 2 **Einde van de zijlijnen:** het in het groen aangeduide gebied eindigt ongeveer 2 m achter de wagen op het wegdek.
- 3 **Middelste lijn:** duidt een afstand van ongeveer 1 m achter de wagen aan op het wegdek.
- 4 **Rode horizontale lijn:** duidt een veilige afstand aan van ca. 40 cm tot het achterste deel van de wagen op het oppervlak van het wegdek.

Parkeermanoeuvre

- Plaats de wagen voor een parkeerplek en schakel de achteruitversnelling in (handgeschakelde versnellingsbak) of zet de keuzehendel voor de versnelling in de stand **R** (automatische versnellingsbak).

- Rij langzaam achteruit en draai het stuurwiel zodanig dat de oriëntatielijnen opzij naar de open parkeerplek leiden.

- Oriënteer de wagen zodanig in de open parkeerplek dat de oriëntatielijnen opzij evenwijdig lopen met de wagen.

¹⁾ WAARSCHUWING: de functietoets **RVC** zal enkel beschikbaar zijn wanneer de achteruitrijversnelling is geschakeld of de keuzehendel zich in stand **R** bevindt.

Trekhaak voor aanhangwagens en aanhangwagens*

Rijden met aanhangwagens

Inleiding tot thema

Houd rekening met de specifieke voorschriften van het land in kwestie met betrekking tot het rijden met aanhangwagens en het gebruiken van een trekhaak.

De wagen werd in de eerste plaats ontwikkeld voor het vervoer van personen, maar kan ook worden gebruikt met aanhangwagens als de geschikte technische uitrusting aanwezig is. Dit extra gewicht heeft invloed op de levensduur, het brandstofverbruik en de prestaties van de wagen, en onder bepaalde omstandigheden kunnen de service-intervallen korter op elkaar volgen.

Het rijden met aanhangwagens betekent een extra inspanning voor de wagen en vereist meer concentratie van de bestuurder.

In de winter moeten winterbanden geplaatst worden aan de wagen en **ook** aan de aanhangwagens.

Maximaal toegestane disselkogeldruk

De *maximaal* toegestane disselkogeldruk van de trekhaak is **80 kg**.

Wagens met start-stopsysteem

Als de wagen beschikt over af fabriek of naderhand door SEAT gemonteerde trekhaak, werkt het start-stopsysteem zoals gebruikelijk. Er moeten geen bijzondere factoren in acht worden genomen.

Als het systeem de aanhangwagens niet herkent of de trekhaak niet naderhand is ingebouwd door SEAT, moet het start-stopsysteem worden uitgeschakeld door te drukken op de overeenkomstige toets aan de onderzijde van de middenconsole; dit moet gebeuren voordat u begint te rijden met de aanhangwagens, het systeem moet ook gedurende de hele rit uitgeschakeld blijven »» ⚠.

Wagens met rijprofielkeuze

Als u gaat rijden met aangekoppelde aanhangwagens, wordt het gebruik van het rijprofiel **Eco** niet aanbevolen. Selecteer bij voorkeur een van de andere beschikbare rijprofielen voordat u begint te rijden met een aanhangwagen.

⚠ ATTENTIE

Gebruik de aanhangwagens nooit om personen te vervoeren, dit kan hun leven in gevaar brengen en is bovendien mogelijk verboden.

⚠ ATTENTIE

Verkeerd gebruik van de trekhaak kan lichamelijk letsel en ongevallen tot gevolg hebben.

- Gebruik de trekhaak enkel indien hij in perfecte staat en correct bevestigd is.
- Wijzig of repareer de trekhaak in geen geval.
- Om het risico op letsels door aanrijdingen van achteren te beperken en te vermijden dat voetgangers of fietsers gewond raken wanneer u parkeert, moet u de kogelkop altijd wegklappen of uitbouwen wanneer u geen aanhangwagens gebruikt.
- Monteer nooit een trekhaak "met verdeling van het gewicht" of "compensatie van de lading". De wagen is niet geschikt voor dit type trekhaken. De trekhaak kan falen en de aanhangwagens kan loskomen van de wagen.

⚠ ATTENTIE

Het rijden met aanhangwagens en het transporteren van zware of grote voorwerpen heeft invloed op de rijeigenschappen, waardoor ongevallen kunnen ontstaan.

- De last altijd bevestigen met geschikte riemen of banden die in een goede staat verkeren.
- De snelheid en de rijstijl aanpassen aan het zicht, het weer, het wegdek en het verkeer.
- Aanhangwagens met hoog zwaartepunt hebben meer kans om te kantelen.

- Plots remmen en bruske manoeuvres vermijden.
- Zeer goed opletten bij het inhalen.
- De snelheid meteen verlagen wanneer u merkt dat de aanhangwagens slingeren.
- Rijd niet harder dan 80 km/u (50 mph) wanneer u een aanhangwagen trekt (of 100 km/u (60 mph) in uitzonderlijke gevallen). Dit geldt ook voor die landen waarin het toegestaan is om met hogere snelheden te rijden. Houd rekening met de maximaal toegestane snelheid in het land in kwestie voor voertuigen met aanhangwagens; deze snelheid kan lager zijn dan die voor voertuigen zonder aanhangwagens.
- Probeer in geen geval de wagen met aanhangwagens weer "recht te krijgen" door te accelereren.

⚠ ATTENTIE

Als de trekhaak achteraf werd ingebouwd door een werkplaats die niet behoort tot de SEAT-groep, moet het start-stopsysteem handmatig worden uitgeschakeld telkens wanneer u met aanhangwagens gaat rijden. Anders kan zich een defect voordoen aan het remsysteem, met een ongeval en ernstige letsels tot gevolg.

- Schakel het start-stopsysteem altijd handmatig uit wanneer u rijdt met een aanhangwagen gekoppeld aan een trekhaak die niet door SEAT werd ingebouwd.

i Let op

- Voordat u een aanhangwagen aan- of loskoppelt, schakelt u altijd het alarmsysteem uit » pag. 119. Anders kan de sensor hellingshoek het alarm onbedoeld doen afgaan.
- Rijd niet met aanhangwagens de eerste 1000 km van de motor » pag. 195.
- SEAT beveelt aan om zo mogelijk de kogelkop uit te bouwen of weg te klappen indien u hem niet gaat gebruiken. Bij een aanrijding van achteren kan de schade aan de wagen groter zijn bij gemonteerde kogelkop.
- Sommige achteraf gemonteerde trekhaken bedekken de behuizing van het sleepoog achteraan. In die gevallen kan het sleepoog niet gebruikt worden voor het aanslepen of wegslepen van andere voertuigen. Indien de wagen naderhand is uitgerust met een trekhaak, moet de kogelkop daarom altijd in de wagen bewaard worden bij uitbouw.

Controlelampje



De kogelkop voor aanhangwagens is niet vergrendeld.

Controleer de vergrendeling van de trekhaak » pag. 275.

Na het inschakelen van het contact gaan ter controle kort enkele waarschuwings- en controlelampjes branden. Na enkele seconden doven de lampjes.

⚠ ATTENTIE

Als u de brandende waarschuwingslampjes en de overeenstemmende berichten negeert, kan de wagen midden in het verkeer tot stilstand komen en kunnen zich ongevallen of ernstige letsels voordoen.

- De waarschuwingslampjes en de berichten nooit negeren.
- De wagen tot stilstand brengen zodra dat veilig kan.

ⓘ VOORZICHTIG

Het negeren van brandende controlelampjes en de overeenstemmende berichten kan schade aan de wagen tot gevolg hebben.

Technische voorwaarden

Wagens die **af fabriek** zijn uitgerust met een trekhaak voldoen aan alle technische en wettelijke vereisten om te kunnen rijden met aanhangwagens.

Als de **wagens naderhand** wordt uitgerust met een trekhaak, mag enkel een trekhaak worden gemonteerd die is goedgekeurd voor het maximaal toegestane gewicht van de aanhangwagens die getrokken zal worden. De trekhaak moet geschikt zijn voor de wagen en aanhangwagens, en goed vastgemaakt zijn aan het chassis van de wagen. Gebruik enkel een trekhaak die is goedgekeurd door SEAT »

voor dit type voertuig. Raadpleeg altijd de aanwijzingen van de fabrikant van de trekhaak en neem die in acht. Monteer nooit een trekhaak "met verdeling van het gewicht" of "compensatie van de lading".

Trekhaak gemonteerd in de bumper

Monteer nooit een trekhaak in de bumper of de bevestiging ervan. De trekhaak mag de functie van de bumpers niet beïnvloeden. Voer nooit wijzigingen of reparaties uit aan het uitlaat- of remsysteem. Controleer regelmatig of de trekhaak goed bevestigd is.

Koelsysteem van motor

Als u met een aanhangwagen rijdt, moeten de motor en het koelsysteem harder werken. Het koelsysteem moet voldoende koelvloeistof bevatten en klaar zijn voor de extra inspanning van het rijden met aanhangwagens.

Remmen van de aanhangwagens

Als de aanhangwagens zijn eigen remsysteem heeft, dan moet u de geldende wettelijke voorschriften met betrekking hiertoe in acht nemen. Sluit het remsysteem van de aanhangwagens nooit op het remsysteem van de wagen aan.

Kabel van aanhangwagens

Gebruik altijd een kabel tussen de wagen en de aanhangwagens » pag. 276.

Achterlichten van aanhangwagens

De achterlichten van de aanhangwagens moeten aan de overeenkomstige normen voldoen » pag. 276.

Sluit de achterlichten van de aanhangwagens nooit rechtstreeks aan op het elektrische systeem van de wagen. Als u niet zeker weet of de aanhangwagens juist elektrisch is aangesloten, raadpleeg dan een gespecialiseerde werkplaats. SEAT raadt u aan om daarvoor een SEAT-dealer te raadplegen.

Buitenspiegels

Als u met standaard buitenspiegels van het trekkende voertuig het gebied achter de aanhangwagens niet kunt zien, moeten extra spiegels worden geïnstalleerd die voldoen aan de voorschriften van het land in kwestie. De buitenspiegels moeten worden afgesteld voor het wegrijden en voldoende blikveld naar achteren bieden.

Maximaal elektrisch verbruik van de aanhangwagens

Verbruikers	Europa, Azië, Afrika, Zuid-Amerika en Midden-Amerika	Australië
Remlicht (totaal)	84 watt	108 watt

Verbruikers	Europa, Azië, Afrika, Zuid-Amerika en Midden-Amerika	Australië
Knipperlichten (elke zijde)	42 watt	54 watt
Stadslichten (elke zijde)	50 watt	100 watt
Achteruitrijlichten (totaal)	42 watt	54 watt
Achterste mistlicht	42 watt	54 watt

Overschrijd de aangeduide waarden nooit!

⚠ ATTENTIE

Als de trekhaak verkeerd gemonteerd of niet geschikt is, kan de aanhangwagens loskomen van de wagen met ernstige letsels tot gevolg.

ⓘ VOORZICHTIG

- Als de achterlichten van de aanhangwagens niet correct aangesloten zijn, kan de elektronica van de wagen beschadigd raken.
- Als de aanhangwagens te veel stroom verbruikt, kan de elektronica van de wagen beschadigd raken.
- Sluit het elektrische systeem van de aanhangwagens nooit direct aan op de elektrische aansluitingen van de achterlichten of andere voedingsbronnen. Gebruik alleen geschikte

aansluitingen voor de voeding van de aanhangwagens.

Kogelkop met elektrische ontgrendeling

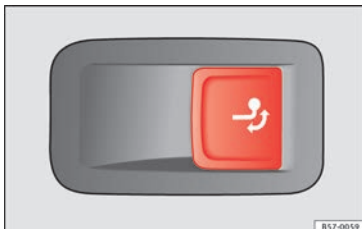

Afb. 219 Aan de rechterzijde van de bagageruimte: toets voor het ontgrendelen van de kogelkop.

» Tab. op pag. 2

De kogelkop van de trekhaak bevindt zich in de bumper. De kogelkop met elektrische ontgrendeling kan niet uitgebouwd worden.

Er mogen zich geen personen, dieren of voorwerpen in de baan van de kogelkop bevinden » ⚠.

De kogelkop ontgrendelen en uittrekken

• Wagen tot stilstand brengen en de elektrische parkeerrem inschakelen » pag. 180.

- Motor uitzetten.
- Achterklep openen.
- Toets » **afb. 219** kort aantrekken. De kogelkop wordt elektrisch ontgrendeld en draait automatisch naar buiten. Het controlelampje in de toets gaat knipperen » **afb. 219**.
- Trek de kogelkop helemaal uit met de hand tot u merkt en hoort dat hij vastklikt; het controlelampje in de toets gaat vast branden.
- Bagageruimteklep sluiten.

De kogelkop wegklappen

- Wagen tot stilstand brengen en de elektrische parkeerrem inschakelen.
- Motor uitzetten.
- De aanhangwagen loskoppelen en elektrische aansluiting met de wagen onderbreken. Indien u een adapter gebruikt, die verwijderen uit het stopcontact voor aanhangwagens.
- Achterklep openen.
- Toets » **afb. 219** kort aantrekken. De kogelkop wordt elektrisch ontgrendeld.
- Trek de kogelkop onder de bumper met de hand tot u merkt en hoort dat hij vastklikt; het controlelampje in de toets » **afb. 219** gaat vast branden.
- Bagageruimteklep sluiten.

Betekenis van controlelampje

- Als het controlelampje in de toets » **afb. 219** knippert, betekent dit dat de kogelkop nog niet juist vastgeklikt is of is beschadigd » ⚠.
- Blijft het controlelampje *vast branden* met openstaande achterklep, dan is de kogelkop juist vastgeklikt in uitgetrokken of weggeklapte positie.
- Het controlelampje in de toets gaat uit na ca. 1 minuut na het sluiten van de achterklep.

⚠ ATTENTIE

Verkeerd gebruik van de trekhaak kan lichamelijk letsel en ongevallen tot gevolg hebben.

- Gebruik de kogelkop enkel indien hij juist is vastgeklikt.
- Controleer altijd of er geen personen, dieren of voorwerpen in de baan van de kogelkop zijn.
- Grijp nooit in met een werktuig of apparaat terwijl de kogelkop in beweging is.
- Druk nooit op de toets » **afb. 219** wanneer een aanhangwagen is aangekoppeld of een bagagerek of andere accessoires zijn gemonteerd op de kogelkop.
- Als de kogelkop niet juist vastklikt, mag u hem niet gebruiken en laat u de trekhaak bekijken in een gespecialiseerde werkplaats. »

- Is er een storing in het elektrische systeem of aan de trekhaak, dan laat u het nakijken in een gespecialiseerde werkplaats.
- Indien de kogel op een bepaald punt een diameter van minder dan 49 mm heeft, dan mag u de trekhaak in geen geval gebruiken.

ⓘ VOORZICHTIG

Als u de wagen schoonmaakt met een hogedrukreiniger of dampstraler, mag u de straal niet direct richten op de zwenkbare kogelkop of het stopcontact voor aanhangwagens, aangezien dit de pakkingen kan beschadigen of het vet voor de smering kan elimineren.

ⓘ Let op

Het is mogelijk dat bij extreem lage temperaturen de kogelkop niet bediend kan worden. In dit geval hoeft u de wagen slechts op een warmere plek te zetten (bijvoorbeeld een garage).

Fietsenrek op zwenkbare kogelkop inbouwen

Het maximaal toegestane gewicht van het fietsenrek, lading inbegrepen, bedraagt **75 kg**. Het fietsenrek mag niet meer dan 700 mm naar achteren uitsteken uit de kogelkop. Enkel fietsenrekken waarin maximaal 3 fietsen kunnen worden geplaatst zijn toegestaan. Zwaardere fietsen moeten zo dicht

mogelijk tegen de wagen (kogelkop) worden gezet.

⚠ ATTENTIE

Een verkeerd gebruik van de trekhaak met fietsenrek gemonteerd op de kogelkop kan letsels en ongevallen veroorzaken.

- Overschrijd nooit de hierboven vermelde laadvermogens en maximale gewichten.
- Maak het fietsenrek niet op de hals van de koppeling onder de kogelkop vast, omdat het fietsenrek door de vorm van de hals en het fietsenrekmodel verkeerd vast zou komen te zitten.
- Lees de inbouw instructies van het fietsenrek en volg ze op.

ⓘ VOORZICHTIG

Indien het aangegeven laadvermogen of maximale gewicht overschreden wordt, kan de wagen aanzienlijk beschadigd raken.

- Overschrijd de aangeduide waarden nooit.

ⓘ Let op

SEAT beveelt aan om zo mogelijk alle verwijderbare onderdelen van de fietsen weg te halen voordat u begint te rijden. Tot die onderdelen kunnen bijv. mandjes en zadeltassen, kinderstoeltjes en batterijen behoren. Zo verbeteren de aerodynamica en het zwaartepunt van het fietsenrek.

Aanhangwagen aankoppelen en aansluiten

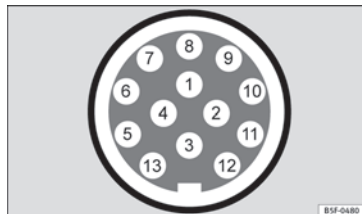

Afb. 220 Schematische weergave: toewijzing van de pinnen van het stopcontact van de aanhangwagen.

Legenda van **afb. 220**:

Pin	Betekenis
1	Linker knipperlicht
2	Achterste mistlicht
3	Massa voor pinnen 1, 2, 4, 5, 6, 7 en 8
4	Rechter knipperlicht
5	Rechterachterlicht
6	Remlicht
7	Linkerachterlicht
8	Achterruitlicht
9	Continu plus

Legenda van **afb. 220**:

Pin	Betekenis
10	Positieve laadkabel
11	Massa voor pin 10
12	Zonder functie
13	Massa voor pin 9

Stopcontact van aanhangwagens

Voor de elektrische verbinding tussen de wagen en de aanhangwagen beschikt de wagen over een 13-polig stopcontact. Met draaiende motor ontvangen de verbruikers van de aanhangwagens spanning via de elektrische aansluiting (pin 9 en pin 10 van het stopcontact voor de aanhangwagens).

Indien het systeem vaststelt dat een aanhangwagen elektrisch is aangesloten, ontvangen de verbruikers van de aanhangwagens spanning via de elektrische aansluiting (pin 9 en pin 10). Pin 9 is continu plus. De binnenverlichting van de aanhangwagen kan er bijvoorbeeld mee worden gevoed. De verbruikers zoals bijvoorbeeld de koelkast van een caravan ontvangen **enkel** spanning indien de motor draait (via pin 10).

Om het elektrische systeem niet te overbelasten, is het niet toegestaan om de massakabels pin 3, pin 11 en pin 13 onderling te verbinden.

Wanneer de aanhangwagen een **7-polige stecker** heeft, moet u een bijbehorende adapterkabel gebruiken. In dat geval is de functie van pin 10 niet beschikbaar.

Kabel van aanhangwagens

De kabel van de aanhangwagen moet altijd goed vastgemaakt zijn aan het trekkende voertuig en met voldoende speling om probleemloos bochten te kunnen nemen. Houd er echter wel rekening mee dat de kabel tijdens het rijden de grond niet mag raken.

Achterlichten van aanhangwagens

Zorg ervoor dat de achterlichten van de aanhangwagen correct functioneren en aan de geldende wettelijke voorschriften voldoen. Controleer of de maximale vermogensopname van de aanhangwagens niet wordt overschreden » **pag. 274**.

Opnemen in alarmsysteem

De aanhangwagen is inbegrepen in het alarmsysteem indien is voldaan aan de onderstaande voorwaarden:

- Indien de wagen af fabriek is uitgerust met alarmsysteem en trekhaak.
- Indien de aanhangwagen elektrisch is aangesloten op het trekkende voertuig met het stopcontact voor aanhangwagens.

- Indien het elektrische systeem van de wagen en aanhangwagens in perfecte staat zijn, zonder storingen of schade.
- Indien de wagen werd vergrendeld met de sleutel en het alarmsysteem actief is.

Wanneer de wagen vergrendeld is, gaat het alarm af zodra de elektrische verbinding met de aanhangwagens wordt onderbroken.

Voordat u een aanhangwagen aan- of loskoppelt, schakelt u altijd het alarmsysteem uit. Anders kan de sensor hellingshoek het alarm onbedoeld doen afgaan.

Aanhangwagens met led-achterlichten

Om technische redenen kunnen aanhangwagens met led-achterlichten niet in het alarmsysteem opgenomen worden.

Als de wagen vergrendeld is, wordt het alarm niet geactiveerd wanneer de elektrische verbinding met de aanhangwagen onderbroken wordt, indien die led-achterlichten heeft.

Indien bij het aankoppelen van de aanhangwagen het **Eco**-rijprofiel geselecteerd was, wordt automatisch veranderd naar het profiel **Normal**. Als het systeem de aangekoppelde aanhangwagens niet kan detecteren of de trekhaak achteraf werd gemonteerd door een werkplaats die niet tot de SEAT-groep behoort, moet het profiel **Normal** handmatig worden gekozen voordat u begint te rijden »

met aanhangwagen. Om het profiel **Eco** opnieuw in te schakelen na het loskoppelen van de aanhangwagen, moet het contact eenmaal uit- en weer ingeschakeld worden.

⚠ ATTENTIE

Indien de kabels verkeerd of op ongepaste wijze worden verbonden, kan de aanhangwagen te veel stroom krijgen. Dit kan leiden tot storingen in het volledige elektronische systeem van de wagen, alsook tot ongevallen en ernstige letsels.

- Laat de werkzaamheden aan de elektrische installatie enkel uitvoeren in een gespecialiseerde werkplaats.
- Sluit het elektrische systeem van de aanhangwagen nooit direct aan op de elektrische aansluitingen van de achterlichten of andere voedingsbronnen.

⚠ ATTENTIE

Het contact tussen de pinnen van het stopcontact voor aanhangwagen kan leiden tot kortsluiting, overbelasting van de elektrische installatie of storing van het verlichtingssysteem; ongevallen en ernstige letsels kunnen hiervan het gevolg zijn.

- Sluit de pinnen van het stopcontact voor aanhangwagen nooit op elkaar aan.
- Laat gebogen pinnen in een gespecialiseerde werkplaats repareren.

⚠ VOORZICHTIG

Laat de aanhangwagen niet aan de wagen aangekoppeld zitten als u de aanhangwagen met behulp van de steunen of het hulpwiel geparkeerd hebt. Als de wagen omhoog of omlaag gaat, bijvoorbeeld wegens een variatie van de last of een lekke band, wordt meer druk uitgeoefend op de trekhaak en aanhangwagen; de wagen en aanhangwagen kunnen hierdoor beschadigd raken.

i Let op

- Bij storingen in de elektrische installaties van de wagen, aanhangwagen of het alarmsysteem, laat u ze nakijken in een gespecialiseerde werkplaats.
- Als de accessoires van de aanhangwagen energie verbruiken via het stopcontact voor aanhangwagen en de motor niet draait, zal de accu leeg raken.
- Als de wagenaccu bijna leeg is, wordt de elektrische aansluiting met de aanhangwagen automatisch onderbroken.

Een aanhangwagen laden

Maximaal toegestane aanhangwagengewicht en disselkogeldruk

Het maximaal toegestane aanhangwagengewicht is het gewicht dat de wagen kan slepen » ⚠. De disselkogeldruk is de last die

verticaal van boven wordt uitgeoefend op de kogelkop van de trekhaak » pag. 322.

De gegevens over het aanhangwagengewicht en de disselkogeldruk die op het typeplaatje van de trekhaak staan zijn enkel experimentele waarden. De waarden met betrekking tot de wagen, vaak *lager* dan deze waarden, vindt u in de wagenpapieren. U moet altijd uitgaan van de gegevens in de officiële wagenpapieren.

Om de veiligheid tijdens het rijden te bevorderen, beveelt SEAT aan om altijd de maximaal toegestane **disselkogeldruk** optimaal te benutten » pag. 272. Een te geringe kogeldruk heeft een negatieve invloed op het rijgedrag van de wagen met aanhangwagen.

Door de kogeldruk neemt het gewicht op de achteras toe, waardoor de nuttige last van de wagen vermindert.

Gewicht van het geheel trekkende wagen en aanhangwagen

Het gewicht van de combinatie is samengesteld uit het werkelijke gewicht van de beladen wagen en het werkelijke gewicht van de beladen aanhangwagen.

In sommige landen zijn de aanhangwagens ingedeeld in categorieën. SEAT beveelt u aan om u in een gespecialiseerde werkplaats te informeren over welke aanhangwagens het meest geschikt zijn voor uw wagen.

Een aanhangwagen laden

De wagen en de aanhangwagen samen moeten evenwichtig beladen zijn. Daarvoor moet de maximaal toegestane disselkogeldruk optimaal benut worden en moet de lading gelijkmatig verdeeld worden over de achter- en voorzijde van de aanhangwagens:

- Verdeel de lading in de aanhangwagens zodanig dat zware voorwerpen zo dicht mogelijk bij of boven de as liggen.
- Maak de lading in de aanhangwagens correct vast.

Bandenspanning

De bandenspanning van de aanhangwagens kiezen volgens de aanbevelingen van de aanhangwagenfabrikant.

Wanneer u rijdt met een aanhangwagen, moet u de banden van de wagen met de maximaal toegestane spanning oppompen
» pag. 310.

⚠ ATTENTIE

Als de maximale asbelasting, de maximaal toegestane disselkogeldruk of het maximaal toegestane gewicht van de wagen of de combinatie wagen en aanhangwagens overschreden wordt, dan kan dat leiden tot ongevallen of zware verwondingen.

- Overschrijd de aangeduide waarden nooit.

- Het huidige gewicht op de voor- en achteras mag de maximaal toegestane lading op de assen nooit overschrijden. Het gewicht voorin en achterin van de wagen mag het maximaal toegestane gewicht nooit overschrijden.

⚠ ATTENTIE

Een verplaatsing van de lading kan de stabiliteit en veiligheid van de combinatie wagen en aanhangwagens in gevaar brengen en leiden tot ongevallen en ernstige letsels.

- Laad de aanhangwagen altijd op correcte wijze.
- De last altijd bevestigen met geschikte riemen of banden die in een goede staat verkeren.

Rijden met aanhangwagens

Koplampen afstellen

Wanneer een aanhangwagen is aangekoppeld, kan de voorkant van de wagen omhoog komen; bij ingeschakeld dimlicht kan dit andere weggebruikers verblinden. De lichtbundel daarom met de lichtbundel-hoogteverstelling verlagen. Als de wagen niet is uitgerust met dit systeem, laat de koplampen dan door een gespecialiseerde werkplaats afstellen.

Bijzonderheden bij rijden met aanhangwagens

- Bij een aanhangwagen met **oplooplem** eerst zacht, daarna snel remmen. Zo voorkomt u remstoten door blokkerende wielen van de aanhangwagen.
- Door het gewicht van de combinatie wagen en aanhangwagens vergroot de remafstand.
- Wanneer u een helling af rijdt, schakel dan naar een lagere versnelling (bij een schakelbak) of gebruik de Tiptronic-modus (bij automatische versnellingsbak) om op de motor af te remmen. Als u dit niet doet, kan het remsysteem oververhit raken en niet meer goed werken.
- Het getrokken gewicht en hoge totale gewicht van de combinatie wagen en aanhangwagens wijzigen het zwaartepunt en de rijeigenschappen van de wagen.
- Als de trekkende wagen leeg is en de aanhangwagens beladen, is de verdeling van de lading niet optimaal. In die omstandigheden dient u uiterst voorzichtig en voldoende langzaam te rijden.

Starten met aanhangwagens op helling

Naargelang de gradiënt van de helling en het totale gewicht van de combinatie wagen en aanhangwagens kan het zijn dat u bij het wegrijden licht naar achteren gaat.

Om op een helling te starten met aangekoppelde aanhangwagens doet u het volgende: »

- Rempedaal intrappen en ingetrapt houden.
- Toets  een keer indrukken om de elektronische parkeerrem uit te schakelen » pag. 180.
- Als de wagen een schakelbak heeft, koppelingspedaal helemaal intrappen.
- De 1e versnelling inschakelen of keuzehendel in stand **D/S** » pag. 187 zetten.
- Aan de toets  trekken en deze uitgetrokken houden om de combinatie wagen en aanhangwagen tegen te houden met de elektronische parkeerrem.
- Het rempedaal lossen.
- Langzaam beginnen te rijden. Daarvoor in het geval van de schakelbak het koppelingspedaal langzaam lossen.
- De toets  niet loslaten tot de motor voldoende aandrijfkracht heeft om het rijden te starten.

ATTENTIE

Als u een aanhangwagen op verkeerde wijze trekt, kunt u de controle over de wagen verliezen met ernstige letsels tot gevolg.

- Het rijden met aanhangwagen en het transporteren van zware of grote voorwerpen heeft invloed op de rijeigenschappen en vergroot de remafstand.
- Rijd altijd verstandig en voorzichtig. Rem sneller dan gebruikelijk.

• De snelheid en de rijstijl aanpassen aan het zicht, het weer, het wegdek en het verkeer. De snelheid verminderen, met name wanneer u hellingen af rijdt.

• Bijzonder voorzichtig gas geven. Plots remmen en bruuske manoeuvres vermijden.

• Zeer goed opletten bij het inhalen. De snelheid meteen verlagen wanneer u merkt dat de aanhangwagen slingert.

• Probeer in geen geval de wagen met aanhangwagen weer "recht te krijgen" door te accelereren.

• Houd rekening met de maximaal toegestane snelheid in het land in kwestie voor voertuigen met aanhangwagen; deze snelheid kan lager zijn dan die voor voertuigen zonder aanhangwagen.



Aanhangwagenstabilisator

De aanhangwagenstabilisator is een bijkomende functie van het elektronisch stabiliseringsprogramma (ESC).

Als de aanhangwagenstabilisator vaststelt dat de aanhangwagen slingert, grijpt hij automatisch in samen met de stuurbekrachting om het slingeren te verminderen.

Vereisten voor de aanhangwagenstabilisator

- De wagen is af fabriek uitgerust met een trekhaak of werd achteraf voorzien van een compatibele trekhaak.

• De ESC en ASR zijn actief. Op het instrumentenpaneel brandt het controlelampje  of  niet.

• De aanhangwagen is elektrisch aangesloten op het trekkende voertuig met het stopcontact voor aanhangwagen.

• U rijdt sneller dan ca. 60 km/u (37 mph).

• De maximaal toegestane disselkogeldruk wordt gebruikt.

• De aanhangwagen heeft een starre dissel.

• Als de aanhangwagen een rem heeft, moet die zijn uitgerust met een mechanische oplooppem.

ATTENTIE

De hogere veiligheid die de aanhangwagenstabilisator biedt mag nooit aanleiding zijn tot het nemen van grotere risico's.

- De snelheid en de rijstijl aanpassen aan het zicht, het weer, het wegdek en het verkeer.
- Voorzichtig accelereren wanneer het wegdek glad is.
- Wanneer een systeem aan het regelen is, stoppen met accelereren.

ATTENTIE

De aanhangwagenstabilisator kan mogelijk niet alle rij situaties correct inschatten.

- Wanneer de ESC is uitgeschakeld, is ook de aanhangwagenstabilisator uitgeschakeld.

- De stabilisator detecteert niet altijd de lichte en weinig stabiele aanhangwagens, dus worden ze in dergelijke gevallen niet gestabiliseerd.
- Wanneer u rijdt over een glad wegdek met weinig grip, kan de aanhangwagen zelfs met de stabilisator *knikken*.
- Aanhangwagens met hoog zwaartepunt kunnen kantelen, zelfs zonder eerst te slingeren.
- Als er geen aanhangwagen aangekoppeld is en een stekker van de aanhangwagen op het stopcontact aangesloten is (bijv. als er een fietsenrek met verlichting aan hangt), kan de wagen onder extreme rijomstandigheden plotseling automatisch gaan remmen.

Een trekhaak achteraf inbouwen

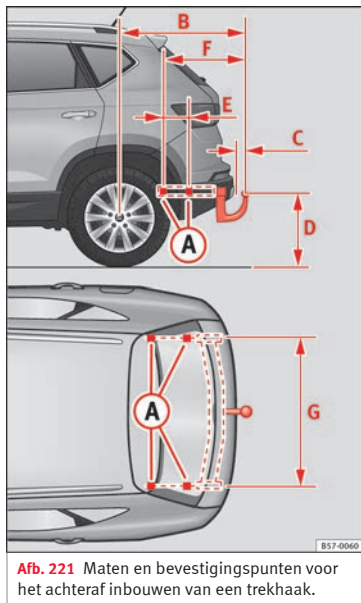

SEAT adviseert om het naderhand inbouwen van een trekhaak bij een gespecialiseerde werkplaats te laten uitvoeren. Zo is het wellicht nodig om het koelsysteem aan te passen of warmtewerende platen te monteren.

SEAT raadt u aan om daarvoor een SEAT-dealer te raadplegen.

Als naderhand een trekhaak wordt ingebouwd, moeten steeds de afstandsmaten in acht worden genomen. De afstand tussen het midden van de kogelkop en het wegdek **» afb. 221 D** mag niet kleiner zijn dan aangegeven. Dit geldt ook voor de volledig beladen wagen, inclusief de maximaal toegestane disselkogeldruk.

Afstandsmaten » afb. 221:

- A** Bevestigingspunten
- B** 932.5 mm
- C** Min. 65 mm
- D** 350-420 mm
- E** 220 mm
- F** 615.5 mm
- G** 1,043 mm

⚠ ATTENTIE

Indien de kabels verkeerd of op ongepaste wijze worden verbonden, kunnen er zich storingen voordoen aan het volledige elektronische systeem van de wagen, hetgeen kan leiden tot ongevallen en ernstige letsels.

- Sluit het elektrische systeem van de aanhangwagen nooit aan op de elektrische aansluitingen van de achterlichten of andere voedingsbronnen. Gebruik alleen geschikte stekkers voor het aansluiten van de aanhangwagen.

- Het achteraf monteren van een trekhaak aan de wagen mag enkel in een gespecialiseerde werkplaats worden uitgevoerd.

ATTENTIE

Als de trekhaak verkeerd ingebouwd is of de verkeerde trekhaak gebruikt is, is het mogelijk dat de aanhangwagen van de trekkende wagen loskomt. Dit kan ernstige ongevallen en dodelijke letsels tot gevolg hebben.

Let op

Gebruik enkel trekhaken die zijn goedgekeurd door SEAT voor het model in kwestie.

Aanwijzingen

Verzorging en onderhoud

Accessoires en technische wijzigingen

Accessoires, onderdelen en reparatiewerkzaamheden

Laat u zich vóór het kopen van accessoires en onderdelen informeren.

Uw wagen biedt een hoge mate aan actieve en passieve veiligheid. Als uw wagen naderhand met accessoires wordt uitgerust of als onderdelen moeten worden vervangen, kunt u het beste een beroep doen op het advies en de hulp van een officiële SEAT dealer. Uw officiële SEAT dealer geeft u graag informatie over doelmatigheid, wettelijke bepalingen en de techniek van accessoires en onderdelen.

Wij raden aan alleen vrijgegeven **SEAT accessoires** en **SEAT Originele Onderdelen**[®] te gebruiken. Deze zijn door SEAT gecontroleerd op betrouwbaarheid, veiligheid en geschiktheid. Vanzelfsprekend zorgt de officiële SEAT dealer voor een vakkundige montage.

Naderhand ingebouwde apparaten die de controle van de bestuurder over de wagen rechtstreeks beïnvloeden, zoals bijv. snelheidsregelsystemen of **elektronisch geregeld**

de dempingssystemen, moeten voorzien zijn van een e-code (keuringscode van de Europese Unie) en voor uw wagen zijn goedgekeurd.

Extra aangesloten elektrische apparaten, bijv. koelboxen, ventilatoren en claxons, die niet voor de directe controle van de wagen dienen, moeten zijn voorzien van een C€ CE-code (conformiteitsverklaring van de fabrikanten in de Europese Unie).

⚠ ATTENTIE

Accessoires, zoals telefoon- of bekerhouders, mogen nooit op de afdekkingen van airbags of binnen de actieradius van de airbags aangebracht worden. Als de airbag bij een aanraking geactiveerd wordt, bestaat er anders een groter gevaar voor verwondingen.

Technische wijzigingen

Bij technische wijzigingen onze voorschriften opvolgen.

Ingrepen aan elektronische onderdelen, software, bekabeling en gegevensoverdracht kunnen functiestoringen tot gevolg hebben. Vanwege de koppeling van elektrische onderdelen kunnen deze storingen ook direct de werking van systemen die er niet in eerste instantie mee te maken hebben, belemmeren. Dit betekent dat de betrouwbaarheid van uw wagen in gevaar gebracht kan zijn en dat de onderdelen van de wagen eerder slijten dan

normaal. Dit kan ertoe leiden dat de wagen niet meer wettelijk wordt goedgekeurd.

Wij vragen uw begrip ervoor dat uw officiële SEAT dealer geen garantie kan geven voor schade die het gevolg is van ondeskundig handelen.

Wij adviseren u daarom om alle werkzaamheden uitsluitend bij officiële SEAT dealers met **SEAT Originele Onderdelen**[®] te laten uitvoeren.

⚠ ATTENTIE

Werkzaamheden of wijzigingen aan uw wagen, die ondeskundig worden uitgevoerd, kunnen storingen veroorzaken - gevaar voor ongelukken.

Zend- en kantoorapparatuur

Ingebouwde zendapparatuur

Voor het naderhand inbouwen van zendapparatuur in de wagen is in het algemeen goedkeuring vereist. SEAT staat het inbouwen van goedgekeurde zendapparatuur in de wagen toe onder de voorwaarden dat:

- De installatie van de antenne deskundig gebeurt.
- De antenne buiten het interieur van de wagen is aangebracht (met gebruik van afgeschermde kabels en niet-reflecterende antenne-aanpassing).

- Het effectieve zendvermogen aan de voet van de antenne niet meer dan 10 W draagt.

Een officiële SEAT dealer of een erkend autobedrijf kan u meer informatie geven over de inbouwmogelijkheden en de werking van zendapparatuur met een *hogere* zendvermogen.

Mobiele zendapparatuur

Bij het gebruik van universele mobiele telefoons en zendapparatuur kunnen storingen in de werking van de elektronica van uw wagen ontstaan. De oorzaken hiervoor kunnen zijn:

- Wagen zonder buitenantenne.
- Verkeerd geïnstalleerde buitenantenne.
- Zendvermogen van meer dan 10 W.

Daarom mag een draagbare telefoon of zendapparatuur zonder of met verkeerd geïnstalleerde buitenantenne *niet in het interieur van de wagen* worden gebruikt .

Let er bovendien op dat alleen met een *buitenantenne* de optimale reikwijdte van de apparaten wordt bereikt.

Kantoorapparatuur

Het naderhand inbouwen van apparaten uit de woon-/werkomgeving in de wagen is toegestaan, zo lang deze apparaten niet de di-

recte controle van de bestuurder over de wagen beïnvloeden en voorzien zijn van een C€-code. Naderhand ingebouwde apparaten die de controle van de bestuurder over de wagen kunnen beïnvloeden, moeten daarentegen altijd een typegoedkeuring voor uw wagen bezitten en van een e-code zijn voorzien.

ATTENTIE

In het interieur van de wagen gebruikte draagbare telefoons of zendapparatuur zonder of met verkeerd geïnstalleerde buitenantenne kunnen door te hoge elektromagnetische velden schadelijk voor de gezondheid zijn.

Let op

- Het naderhand inbouwen van elektrische of elektronische apparaten in deze wagen heeft gevolgen voor de typegoedkeuring en kan in bepaalde omstandigheden het intrekken van het kentekenbewijs tot gevolg hebben.
- Let op de aanwijzingen voor de bediening van de mobiele telefoons en zendapparatuur.

Verzorging en reiniging

Algemeen

Regelmatig, deskundig onderhoud is belangrijk voor de **waardevastheid** van uw wagen. Bovendien kan het onderhoud ook één van

de voorwaarden voor het behoud van garantieclaims bij eventuele corrosie en lakschade aan de carrosserie zijn.

De vereiste **onderhoudsmiddelen** zijn bij de officiële SEAT dealer en gespecialiseerde zaken verkrijgbaar. Let op de gebruiksaanwijzingen op de verpakking.

ATTENTIE

- Bij verkeerd gebruik kunnen onderhoudsmiddelen schadelijk voor de gezondheid zijn.
- Berg alle verzorgingsproducten op een veilige plaats op, uit de buurt van kinderen. Anders bestaat gevaar voor vergiftiging.

Milieu-aanwijzing

- Geef de voorkeur aan producten die het milieu niet aantasten.
- De resten van verzorgingsproducten horen niet bij het huisvuil.

Verzorging van de wagen, buitenzijde

Wassen van de wagen

Hoe langer insectenresten, uitwerpselen van vogels, boomhars, straat- en industriestof, teer, roetdeeltjes, strooizout en andere agressieve stoffen op de lak blijven zitten,

hoe groter de schadelijke werking ervan is. Hoge temperaturen, bijvoorbeeld door intensieve zonnestrallen, versterken de bijtende werking ervan.

Na de winter (als er is gestrooid) moet beslist ook de onderzijde van de wagen grondig worden gewassen.

Automatische wasinstallaties

Voordat u de wagen in een automatische wasinstallatie laat wassen, moet u de gebruikelijke voorzorgsmaatregelen nemen (sluiten van ruiten en dak). Zitten er speciale aanbouwdelen aan de wagen, bijv. spoilers, een dakdragersysteem of een antenne, dan kunt u het beste met de eigenaar van de wasinstallatie overleggen.

Wasinstallaties zonder borstels genieten de voorkeur.

Wassen met een hogedrukreiniger

Let bij het wassen van de wagen met een hogedrukreiniger beslist op de gebruiksaanwijzingen voor de hogedrukreiniger. Dit geldt in het bijzonder voor de **druk** en de **sputafstand**. Voldoende afstand bewaren tot zachte materialen, zoals rubber slangen of isolatiemateriaal, alsook tot de sensoren van de parkeerhulp* die in de voor- en/of achterbumper zitten.

In geen geval **rondstraalsproeikoppen** of **vuilvriest** gebruiken.

Af fabriek gemonteerde kleeffolies

De volgende aanwijzingen moeten gevolgd worden om schade aan de kleeffolies te voorkomen:

- Niet wassen met hogedrukapparaten.
- Geen glas- of ijsschraper gebruiken om de folies vrij te maken van ijs of sneeuw.
- De kleeffolies niet polijsten.
- Geen vuile doeken of sponzen gebruiken.
- Bij voorkeur wassen met een zachte spons en zachte, neutrale zeep.

Met de hand wassen

Als de wagen met de hand wordt gewassen, eerst het vuil met ruim water laten weken en zo goed mogelijk afspoelen.

Daarna de wagen met een zachte **spons**, een **washand** of een **autoborstel** met lichte druk schoonmaken. Hierbij van boven naar beneden gaan, met het dak beginnend. Alleen bij hardnekkig vuil **shampoo** gebruiken.

Spons of washand steeds uitspoelen.

Wielen, dorpels en dergelijke als laatste schoonmaken. Hiervoor een andere spons gebruiken.

⚠ ATTENTIE

- Was de wagen alleen bij uitgeschakeld contact - Anders bestaat er gevaar voor ongelukken.
- Handen en armen tegen metalen delen met scherpe kanten beschermen, als u de onderkant van de wagen, de binnenzijde van de wielkasten of de wielpodden schoonmaakt - gevaar voor snijwonden!
- De wagen wassen in de winter: water en sneeuw in het remsysteem kan de remwerking negatief beïnvloeden - gevaar op ongelukken!

ⓘ VOORZICHTIG

- Wagen niet in de felle zon wassen - gevaar voor schade aan de lak!
- Gebruik geen ruwe sponzen of iets soortgelijks voor het verwijderen van de restanten van insecten. Het oppervlak kan hierdoor beschadigd raken.
- Op gezette tijden, bijv. tijdens een tankstop, hardnekkig vastzittend vuil (zoals insectenresten) van de koplampen verwijderen. Koplampen nooit met een droge doek of een droge spons, maar alleen nat schoonmaken. Bij voorkeur zeepsop gebruiken.
- Vooral banden mogen nooit met rondstraalsproeikoppen worden schoongemaakt. Zelfs bij een relatief grote spuitafstand en heel korte inwerktijd kan schade ontstaan.
- Voordat u door een wasstraat rijdt, moet u de buitenspiegels naar binnen klappen, om



beschadiging van de buitenspiegels te voorkomen. Buitenspiegels die elektrisch ingeklapt kunnen worden mogen niet met de hand, maar alleen elektrisch in en uit worden geklapt.

ⓘ VOORZICHTIG

• **Wast u de wagen in een automatische wasstraat, dan wordt aanbevolen onderstaand proces voor de vergrendeling van de ruitenwischerarmen uit te voeren om te vermijden dat ze naar de bovenzijde van de ruit zouden worden verplaatst:**

- de motorkap moet gesloten zijn
- schakel het contact in en vervolgens weer uit
- druk de hendel van de ruitenwischer kort naar voren (ruitensproeierfunctie). De ruitenswischerarmen zijn vergrendeld.

🌿 Milieu-aanwijzing

Wagen alleen op daarvoor aangewezen wasplaatsen wassen. Daar wordt voorkomen dat eventueel door olie verontreinigd water in het afvoerwater komt. In bepaalde gebieden is autowassen buiten zulke wasplaatsen verboden.

Sensoren en cameralenzen

- Sneeuw met een handveger verwijderen en ijs bij voorkeur met een ontdooispray.

• Reinig de sensoren met producten die vrij zijn van oplosmiddelen en een schone, droge doek.

• Maak de cameralens met een normaal in de handel verkrijgbaar glasreinigingsmiddel op basis van alcohol nat en veeg de lens met een droge doek schoon. Bij een *active lane assist** wordt het gedeelte voor de lens normaliter schoongehouden door de ruitensproeiers.

ⓘ VOORZICHTIG

• **Als u de wagen wast met een hogedrukreiniger:**

- houd dan voldoende afstand tot de sensoren in de voor- en achterbumpers.
- Reinig niet de cameralenzen of het gebied daaromheen met de hogedrukreiniger.

• Gebruik nooit warm of heet water om sneeuw en ijs te verwijderen van de lens van de achteruitrijcamera, omdat deze daardoor kan scheuren.

• Bij het schoonmaken van de lens nooit een onderhoudsmiddel met een schurende werking gebruiken.

Conserveren en oppoetsen

Waxbehandeling

De conservering beschermt de wagenlak. Uiterlijk wanneer op de schone lak het water

niet meer duidelijk **als ronde druppels** is te zien, de wagen door het aanbrengen van een **vaste was** opnieuw beschermen.

Ook als in de automatische wasinstallatie regelmatig een **vloeibare was** wordt gebruikt, is het aan te bevelen de lak ten minste tweemaal per jaar met vaste was te beschermen.

Dode insecten die vooral in het warme jaargetijde op het voorste gedeelte van de motorcap en op de voorbumper achterblijven, kunnen overigens veel gemakkelijker van een *goed* geconserveerde lak worden verwijderd.

Polijsten

Alleen als de lak van uw wagen dof is geworden en als u met conserveringsmiddelen geen glans meer kunt verkrijgen, is polijsten nodig.

Als het toegepaste polijstmiddel geen bevaarmiddelen bevat, moet vervolgens een conserveringsmiddel worden aangebracht.

ⓘ VOORZICHTIG

- Behandel matte lak of kunststof delen niet met polijstmiddelen of vaste wax.
- De sierlijsten die om het panoramadak en de voorruit lopen, mogen niet met lakpoetsmiddelen worden behandeld. U mag deze echter wel met vaste was behandelen.

Wieldoppen

De zilverkleurige sierdelen en sierlijsten bestaan uit milieu-oogpunt uit 100% aluminium (geen chroom).

Voor het verwijderen van vlekken en aanslag op de sierlijsten **pH-neutrale onderhoudsmiddelen** gebruiken - dus geen chroom-poetsmiddelen. Lakpolijstmiddelen zijn eveneens niet geschikt voor het onderhoud van sierdelen en sierlijsten. Ook krachtige alkalische schoonmaakmiddelen, die vaak worden gebruikt voordat de wasstraat in wordt gereden, kunnen bij het indrogen matte of melkachtige vlekken veroorzaken.

De officiële SEAT dealers beschikken over milieuvriendelijke reinigingsmiddelen, die voor uw wagen zijn getest en vrijgegeven.

Kunststof delen

Kunststof delen moeten gereinigd worden met een vochtige doek. Bij hardnekkige vervuiling mogen kunststof delen ook met speciale oplosmiddelvrije **kunststofreinigings- en onderhoudsmiddelen** worden behandeld. Lakonderhoudsmiddelen zijn voor kunststof delen niet geschikt.

Koolstofdelen

De carbon onderdelen van uw wagen hebben een gelakt oppervlak. Deze hebben geen bijzondere verzorging nodig en worden op dezelfde manier als andere gelakte onderdelen schoongemaakt » pag. 284.

Lakshade

Kleine lakbeschadigingen zoals krassen, schrammen of sporen van steenslag *direct* met lak bijwerken, voordat er corrosie ontstaat. Hiervoor hebben officiële SEAT dealers de bij uw wagen passende **lakstiften** of **sputbussen**.

Het laknummer van de originele lak van de wagen staat op de sticker met wagengegevens » pag. 320.

Mocht er toch enige corrosie zijn ontstaan, dan deze door een gespecialiseerde werkplaats grondig laten verwijderen.

Ruiten

Goed zicht verhoogt de verkeersveiligheid. Om de werking van de ruitenwisserbladen niet nadelig te beïnvloeden (ratelen), mogen de ruiten nooit met insectenverwijderaars of was worden schoongemaakt.

Resten rubber, olie, vet of siliconen kunt u met een **ruitenreiniger** of een **siliconen-verwijderingsmiddel** verwijderen. Resten was kunnen daarentegen alleen met een speciaal reinigingsmiddel worden verwijderd. Meer informatie hierover is verkrijgbaar bij de officiële SEAT dealer.

Ook de binnenzijde van de ruiten moet regelmatig worden schoongemaakt.

Voor het drogen van de ruiten een aparte lap of zeem gebruiken. In de zeem die u voor de lak hebt gebruikt, zitten resten conserveringsmiddelen.

⚠ ATTENTIE

De voorruit mag niet met waterafstotende ruitbeschermingsmiddelen worden behandeld. In situaties waarbij het zicht slecht is, bijv. bij regen, als het donker is of bij laagstaande zon, is er een groter gevaar voor verblinding: gevaar op ongelukken! Bovendien kunnen de ruitenwisserbladen bijgeluiden gaan produceren.

ⓘ VOORZICHTIG

- Sneeuw en ijs op ruiten en buitenspiegels met een kunststof krabber verwijderen. De krabber niet heen en weer bewegen, maar alleen in één richting schuiven om krassen te voorkomen.
- De verwarmingsdraden zitten aan de binnenzijde van de achterrauit. Om schade te



voorkomen, mag u geen stickers op de verwarmingsdraden plakken.

- **Nooit sneeuw of ijs van ruiten en spiegels verwijderen met warm of heet water - gevaar voor scheurvorming in het glas!**

Velgen

Regelmatig onderhoud is nodig, opdat de velgen er lang goed uit blijven zien. Als strooizout en remslijpsel niet regelmatig worden afgespoeld, wordt het materiaal aangestast.

Als reinigingsmiddel beslist een zuurvrij speciaal reinigingsmiddel gebruiken. Deze is bij de officiële SEAT dealer en gespecialiseerde zaken verkrijgbaar. De inwerktijd van het reinigingsmiddel mag niet worden overschreden. Zuurhoudende velgenreiniger kan de oppervlakte van de velgmoeren aantasten.

Een lakpolijstmiddel of andere schurende middelen mogen bij het onderhoud van de wielen niet worden gebruikt. Als de beschermende laklaag bijv. door steenslag is beschadigd, moet de schade zo spoedig mogelijk worden hersteld.

ATTENTIE

Let er bij het schoonmaken van de velgen op dat nattigheid, ijs en pekels de remmende

werking kunnen beïnvloeden - gevaar voor ongelukken!

Eindstuk van de uitlaatpijp

Als strooizout en remslijpsel niet regelmatig worden afgespoeld, wordt het materiaal van het eindstuk van de uitlaatpijp aangetast. Voor het verwijderen van de schadelijke stoffen mogen geen reinigingsmiddelen worden gebruikt die bedoeld zijn voor velgen, lak of chroom of andere schurende middelen. Reinig de eindstukken van de uitlaatpijp met reinigingsmiddelen bestemd voor het roestvrij staal.

De officiële SEAT dealers beschikken over geschikte reinigingsmiddelen die voor uw wagen zijn toegelaten.

Verzorging interieur van de wagen

Display van de radio/Easy Connect* en bedieningspaneel*

Het display kan worden schoongemaakt met een in speciaalzaken verkrijgbare "LCD-cleaner". Om het display schoon te maken, de doek licht bevochtigen met de reinigingsvloeistof.

Het bedieningspaneel van het Easy Connect-systeem* moet eerst met een penseeltje worden ontdaan van vuil, om te voorkomen dat dit in het apparaat of tussen de toetsen en de behuizing komt te zitten. Daarna wordt geadviseerd om het bedieningspaneel van Easy Connect-systeem* schoon te maken met een vochtige doek en vaatwasmiddel.

VOORZICHTIG

- **Om krassen te voorkomen, mag u het display niet droog schoonmaken.**
- **Om schade te voorkomen, moet u erop letten dat er geen vocht terecht komt in het bedieningspaneel van Easy Connect-systeem*.**

Kunststof delen en kunstleer

Kunststof delen en kunstleer met een vochtige lap schoonmaken. Mocht dit niet voldoende zijn, dan mag u deze delen alleen met speciale **oplossingsmiddelvrije kunststof reinigings- en onderhoudsmiddelen** behandelen.

Textiel en stoffen bekleding

Textiel en textiele bekledingen (stoelen, portierpanelen enz.) moeten regelmatig met een stofzuiger worden schoon gezogen. Hierdoor worden vuildeeltjes van het oppervlak verwijderd die anders bij het gebruik in de stof

gewreven kunnen worden. Stoomreinigers mogen niet worden gebruikt, omdat door de stoom de verontreiniging dieper in het textiel dringt en wordt vastgezet.

Normaal schoonmaken

In het algemeen raden wij aan voor het schoonmaken een zachte spons of een universele niet-pluizende microvezeldoek te gebruiken. Alleen vloerbedekking en vloermatten mogen met borstels worden gereinigd aangezien andere textiele oppervlakken door de borstel kunnen worden beschadigd.

Bij oppervlakkige algemene verontreinigingen kan met een universeel schuimschoonmaakmiddel worden schoongemaakt. Het schuim wordt met een zachte spons op het oppervlak van textiel verdeeld en licht ingewreven. Het doornat maken van het textiel moet echter worden voorkomen. Aansluitend wordt het schuim met absorberende, droge doeken (bijv. microvezeldoeken) afgedept en nadat het schuim volledig is gedroogd, weggezogen.

Vlekken verwijderen

Vlekken van dranken (koffie, vruchtensap enz.) kunnen met een fijnwasmiddel-oplossing worden behandeld. Deze oplossing wordt aangebracht met een spons. Bij hardnekkige vlekken kan een waspasta direct op de plaats van de vlek worden aangebracht en ingewreven. Daarna is een nabehandeling

met schoon water noodzakelijk om de wasmiddelresten te verwijderen. Daartoe wordt water met een vochtige doek of een spons aangebracht en met absorberende droge doeken afgedept.

Vlekken van chocolade of make-up worden met een waspasta (bijv. ossengalzeep) ingewreven. Daarna wordt de zeep met water (vochtige spons) verwijderd.

Voor de behandeling van vet, olie, lippenstift of balpeninkt kan spiritus worden gebruikt. Opgeloste vet- of kleurstofdeeltjes moeten met absorberend materiaal worden afgedept. Eventueel kan een nabehandeling met een waspasta en water noodzakelijk zijn.

Bij sterke vervuiling van de bekleding adviseren wij u een gespecialiseerd bedrijf in te schakelen om de bekleding en delen van textiel te laten reinigen met shampoo en besproeiing.

 Let op

Open klittenbandsluitingen aan uw kleding kunnen de stoelbekleding beschadigen. Zorg ervoor dat ze gesloten zijn.

Echt leer

Algemeen

Wij bieden veel verschillende leersoorten aan. Hierbij gaat het in eerste instantie om

verschillende nappa-uitvoeringen (leer met een glad oppervlak en met verschillende kleurnuances).

Het uiterlijk en de hoedanigheid van het leer worden bepaald door de intensiteit van het verfgebruik. Als het oppervlak nog een typisch natuurlijke uitstraling heeft, hebben we te maken met ongeprepareerd nappaleer, dat een uitgesproken goed zitcomfort biedt. Fijne adertjes, aaneengesloten poriën, putjes van insectenbeten, plooiën en een licht wolkachtige nuance in de kleuren blijven zichtbaar en vormen het bewijs van echtheid van dit natuurlijke materiaal.

Ongeprepareerd nappaleer heeft geen dekkende verflaag. Daarom is het gevoeliger dan andere soorten leer, en kunnen er door kinderen, dieren of andere invloeden eventueel slijtageplekken ontstaan.

Leersoorten met een min of meer dekkende verflaag zijn daarentegen sterker. Hierdoor slijt het leer in het dagelijks gebruik minder snel. De typisch natuurlijke eigenschappen zijn dan nauwelijks of niet meer herkenbaar, wat echter geen invloed op de leerqualiteit zelf heeft.

Onderhoud en verzorging

Vanwege de exclusiviteit van de gebruikte leersoorten en de karakteristieke eigenschappen (zoals gevoeligheid voor olie, vet en vervuiling) moet het leer voorzichtig



worden behandeld, zowel bij het dagelijks gebruik als bij het uitvoeren van onderhoudswerkzaamheden. Donkere kleding, in het bijzonder als deze vochtig is of met niet zo goede verf is behandeld, kan bijvoorbeeld afgeven op de leren stoelen. Stof en vuildeeltjes in poriën, plooiën en naden kunnen schuren en het oppervlak beschadigen. Het leer moet daarom regelmatig en afhankelijk van het gebruik worden verzorgd. Nadat u ze langer hebt gebruikt, krijgen uw leren stoelen een heel eigen, uniek uiterlijk. Dat is kenmerkend voor het natuurproduct dat leer is en is tevens het bewijs van echte kwaliteit.

Let op de volgende aanwijzingen voor het behoud van waarde van natuurlijk materiaal gedurende de gehele gebruiksperiode:

ⓘ VOORZICHTIG

- **Voorkom dat het leer te lang aan de volle zon wordt blootgesteld om ervoor te zorgen dat het leer niet verbleekt. Wanneer de wagen langere tijd buiten staat, moet u het leer afdekken om het zó tegen direct zonlicht te beschermen.**
- **Scherpe voorwerpen aan kledingstukken, zoals ritssluitingen, (druk)knopen en ceinturen met scherpe randen kunnen blijvende krassen of andere sporen in het oppervlak achterlaten.**

ⓘ Let op

- **Regelmatig en na elke reiniging een onderhoudscrème gebruiken, die bescherming tegen licht biedt en het leer impregneert. De crème bevat voedende stoffen voor het leer, zorgt ervoor dat het leer kan ademen, maakt het leer soepel en voorkomt uitdroging. Tege-lijktijd vormt zich een dunne beschermlaag.**
- **Leer elke 2 à 3 maanden schoonmaken, verontreinigingen direct verwijderen.**
- **Vlekken zoals inkt van een balpen, gewone inkt, lippenstift, schoensmeer, enz., indien mogelijk direct verwijderen.**
- **Ook de leerkleur onderhouden. Plekken die in kleur afwijken, met een speciale crème voor gekleurd leer opfrissen.**

Leren bekledingen schoonmaken en onderhouden

Echt leer heeft bijzonder veel aandacht en onderhoud nodig.

Normaal schoonmaken

- Vuil leer met een enigszins vochtige katoenen of wollen lap schoonmaken.

Sterkere vervuiling

- Sterker vervuilde delen met een lap, gedrenkt in een milde zeepoplossing (2 eetle-

pels neutrale zeep op 1 liter water) schoonmaken.

- Let erop dat het leer nergens te nat wordt en dat er geen water in de naden sijpelt.
- Vervolg met een zachte, droge lap droogwrijven.

Verwijderen van vlekken

- Vlekken op **waterbasis** (bijv. koffie, thee, vruchtensap en bloed) direct met een absorberende doek of met keukenpapier verwijderen en bij al ingedroogde vlekken het reinigingsmiddel uit het onderhoudsset gebruiken.
- Vlekken op **vetbasis** (bijv. boter, mayonaise en chocolade) direct met een absorberende doek of met keukenpapier verwijderen of met het onderhoudsmiddel uit de onderhoudsset verwijderen, als een wat oudere vlek nog oppervlakkig is.
- Bij **ingedroogde vetvlekken** een vetoplossende spray gebruiken.
- **Speciale vlekken** (bijv. inkt van een balpen of een viltstift, nagellak, latexverf of schoensmeer) met een voor leer geschikte speciale vlekkenverwijderaar behandelen.

Onderhoud van het leer

- Behandel het leer elke zes maanden met een geschikt leeronderhoudsmiddel.

- Leeronderhoudsmiddel uiterst dun aanbrengen.
- Met een zachte lap droogwrijven.

Als u nog vragen heeft over het schoonmaken en het onderhoud van het leer in uw wagen, kunt u deze het beste aan een officiële SEAT dealer stellen. Deze adviseert u graag en kan u bovendien informeren over het programma aan producten voor het onderhoud van leer, zoals:

- Reinigings- en onderhoudsset.
- Onderhoudscrème van de juiste kleur.
- Vlekkenverwijderaar voor inkt van een balpen, schoensmeer, enz.
- Vetoplossende spray.
- Nieuwe producten en ontwikkelingen in de toekomst

ⓘ VOORZICHTIG

Het leer mag in geen geval met oplosmiddelen (bijv. benzine, terpentijn, boenwas en schoensmeer) worden behandeld.

Alcantara bekleding reinigen

Stof en vuil verwijderen

- Een doek *licht* bevochtigen en de bekleding schoonmaken.

Vlekken verwijderen

- Een doek met lauw water of verdunde **spiritus** vochtig maken.
- De vlek naar het midden toe deppen.
- Schoongemaakte plek met een zachte doek droogmaken.

Geen leerverzorgingsmiddel op bekleding van Alcantara gebruiken.

Bij stof en vuil kunt u ook een verzorgende shampoo gebruiken.

Stof en vuildeeltjes in poriën, plooiën en naden kunnen schuren en het oppervlak beschadigen. Als de wagen lang in de zon staat, de Alcantara-bekleding tegen direct zonlicht beschermen om verbleken te voorkomen. Lichte verkleuringen door het gebruik zijn normaal.

ⓘ VOORZICHTIG

- Alcantara mag niet met oplosmiddelen, boenwas, schoenpoets, vlekkenverwijderaar, leeronderhoudsmiddel en dergelijke worden behandeld.
- Laat hardnekkige vlekken in een gespecialiseerde werkplaats verwijderen om beschadigingen te voorkomen.
- Voor het schoonmaken in geen geval borstels, harde sponzen, enz., gebruiken.

Veiligheidsgordels

- Veiligheidsgordels schoonhouden.
- Vervuilde veiligheidsgordels met zacht zeepsop wassen.
- Regelmatig de toestand van alle veiligheidsgordels controleren.

Bij een sterk vervuilde gordel kan het automatische oprollen worden bemoeilijkt. Vóór het oprollen moeten de gordels helemaal droog zijn.

ⓘ VOORZICHTIG

- Veiligheidsgordels mogen voor het schoonmaken niet worden uitgebouwd.
- Veiligheidsgordels mogen niet chemisch worden gereinigd, omdat zulke reinigingsmiddelen het weefsel van de gordels aan kunnen tasten. Veiligheidsgordels mogen ook niet in aanraking komen met bijtende vloeistoffen.
- Gordels met beschadigingen van het weefsel, de verbindingen, de oprolautomat of het slot moeten door een gespecialiseerde werkplaats worden vervangen.

Intelligente techniek

Elektromechanische stuurinrichting

De elektromechanische stuurbechrachting ondersteunt de stuurbeweging van de bestuurder.

Bij een elektro-mechanische stuurbechrachting wordt de mate van stuurbechrachting *elektronisch* aangepast op de rijsnelheid en de draaihoek van het stuur.

Als de stuurbechrachting uitvalt of als de motor niet draait (bijv. bij het slepen), blijft de wagen volledig bestuurbaar. Voor het draaien van het stuur moet echter meer kracht worden gebruikt.

Controlelampjes en indicaties voor de bestuurder

 **(in rood) Stuurinrichting defect! Inparkeren**

Als het controlelampje blijft branden en de melding voor de bestuurder blijft verschijnen, is er een defect in de stuurbechrachting.

Niet verder rijden. Roep de hulp van vakmensen in.

 **(in geel) Stuurinrichting: probleem in het systeem! U kunt door blijven rijden**

Als het controlelampje gaat branden, zal de stuurinrichting moeizamer of juist zenuwachtiger reageren dan normaal. Bovendien zal het stuur bewegen als rechtuit wordt gereden.

Rijd naar een gespecialiseerde werkplaats om de storing te laten repareren.

 **(in geel) Stuurinrichting geblokkeerd: defect! ga naar een officiële SEAT dealer**

Er is een defect aan het electronicablok van de stuurinrichting.

Ga zo spoedig mogelijk naar een gespecialiseerde werkplaats om het probleem te laten verhelpen.

ATTENTIE

Laat de storing meteen verhelpen door een gespecialiseerde werkplaats: gevaar op ongelukken!

Let op

Als het controlelampje  (in rood) of  (in geel) kort oplicht, kunt u door blijven rijden.



Vierwielaandrijving

 **Geldig voor wagens: met 4-wielaandrijving**

Bij de vierwielaandrijving worden alle vier de wielen aangedreven.

Algemene aanwijzingen

Bij 4-wielaandrijving wordt de aandrijfkracht over alle vier wielen verdeeld. Dit gebeurt automatisch, afhankelijk van uw rijgedrag en de rijwegomstandigheden. Zie ook  pag. 184.

Het 4-wielaandrijfsysteem is afgestemd op een hoog motorvermogen. Door de vierwielaandrijving biedt uw wagen uitstekende prestaties en voortreffelijke rijeigenschappen zowel bij normale wegomstandigheden als bij uitzonderlijke omstandigheden met sneeuw en ijs. Daarom is het noodzakelijk om rekening te houden met bepaalde veiligheidsaanwijzingen  .

Winterbanden

Dankzij de vierwielaandrijving is de voorwaartse trekkracht van de wagen onder winterse omstandigheden goed, zelfs bij normale banden. Desondanks adviseren wij u 's winters om voor *alle vier* de wielen winter- of 4-seizoenenbanden te gebruiken, omdat hierdoor vooral ook de *remwerking* wordt verbeterd.

Sneeuwkettingen

Als het verplicht is om sneeuwkettingen te gebruiken, moet u dit ook bij wagens met 4-wielaandrijving doen  pag. 59.

Banden verwisselen

Bij wagens met vierwielaandrijving mogen alle wielen met dezelfde maat worden gebruikt. Vermijd ook banden met verschillende profieldiepte » pag. 312.

Terreinwagen?

Uw SEAT is geen terreinwagen: de afstand van de carrosserie tot de grond is niet groot genoeg hiervoor. Daarom ongeplaveide wegen mijden.

⚠ ATTENTIE

- Ook bij wagens met vierwielaandrijving uw rijstijl steeds aan de toestand van de rijweg en aan de verkeerssituatie aanpassen. De geboden hogere veiligheid mag geen aanleiding zijn tot het nemen van grotere risico's. Gevaar voor ongevallen!
- Het remvermogen van uw wagen wordt door de grip van de banden bepaald. Het is daarom niet anders dan bij een 2-wielaangedreven wagen. Daarom dient men, ondanks een goede acceleratie op zelfs een glad wegdek, niet met te hoge snelheden te rijden. Gevaar voor ongevallen!
- Let er bij een natte rijbaan op dat bij een te hoge snelheid de voorwielen kunnen gaan "glijden" (aquaplaning). Daarbij wordt, anders dan bij wagens met voorwielaandrijving, niet aangegeven dat de wielen beginnen te glijden doordat de motor plotseling in een hoger toerentalgebied komt. Om deze reden

en ondanks het voorafgaande, dient u de snelheid aan de wegomstandigheden aan te passen. Gevaar voor ongevallen!

Energiemanagement

Startomstandigheden worden geoptimaliseerd

Het energiemangement regelt de elektrische energieverdeling en optimaliseert zo de beschikbaarheid van elektrische energie voor het starten van de motor.

Als een wagen met een gewoon energiesysteem gedurende langere tijd niet wordt gebruikt, wordt de accu door ruststroomverbruikers (bijv. wegrijblokkering) ontladen. Dit kan ertoe leiden dat niet meer voldoende elektrische energie voor het starten van de motor beschikbaar is.

In deze wagen zorgt een intelligent energiemangementsysteem voor de verdeling van de elektrische energie. Hierdoor wordt de startbaarheid van de wagen aanzienlijk verbeterd en de levensduur van de accu verlengd.

Het energiemangementsysteem bestaat uit **accudiagnose**, **ruststroommanagement** en **dynamisch energiemangement**.

Accudiagnose

De accudiagnose bepaalt continu de toestand van de accu. Sensoren registreren de accuspanning, de accustroom en de accu-temperatuur. Hierdoor wordt de actuele ladingstoestand en de capaciteit van de accu bepaald.

Ruststroommanagement

Het ruststroommanagement verlaagt het energieverbruik in de periode dat de wagen stilstaat. Bij uitgeschakeld contact regelt het de energievoorziening van de verschillende elektrische verbruikers. Hierbij wordt rekening gehouden met de gegevens van de accudiagnose.

Afhankelijk van de ladingstoestand van de accu worden de verbruikers één voor één uitgeschakeld om te sterk ontladen van de accu te voorkomen en zodoende goede startomstandigheden te behouden.

Dynamisch energiemangement

Tijdens het rijden verdeelt het dynamische energiemangement de opgewekte energie gelijkmatig over de verschillende verbruikers. Het zorgt ervoor dat niet meer elektrische energie wordt verbruikt dan wordt opgewekt en zorgt hierdoor voor een optimale ladings-toestand van de accu. »

Let op

- Ook het energiemanagementsysteem kan de natuurkundige grenzen niet overwinnen. Houd er rekening mee dat capaciteit en levensduur van een accu beperkt zijn.
- Als het risico bestaat dat de wagen niet meer start, gaat het laadstroomlampje of het controlelampje ladingstoestand van de accu te laag  branden » pag. 113.

Ontladen van de accu

Behouden van goede startomstandigheden heeft hoogste prioriteit.

Op korte afstanden, in het stadsverkeer en in koude jaargetijden wordt veel van de accu gevegd. Er is veel elektrische energie nodig, maar er wordt maar weinig opgewekt. Het is ook kritiek als de motor niet draait en elektrische verbruikers zijn ingeschakeld. In dit geval wordt energie verbruikt, maar niet opgewekt.

Vooraf in deze situaties zal u opvallen dat het energiemanagementsysteem de energieverdeling actief regelt.

Als de wagen langer stilstaat

Als u uw wagen gedurende enkele dagen of weken niet gebruikt, krijgen de elektrische verbruikers één voor één minder energie of worden ze zelfs uitgeschakeld. Hierdoor

wordt het energieverbruik verminderd en de goede startomstandigheden gedurende langere tijd behouden. Sommige comfortfuncties, zoals het openen van de wagen via de afstandsbediening, kunnen niet beschikbaar zijn onder bepaalde omstandigheden. De comfortfuncties zijn weer beschikbaar als u het contact inschakelt en de motor start.

Bij afgezette motor

Als u bijvoorbeeld naar de radio luistert terwijl de motor stilstaat, wordt de accu ontladen.

Zodra het energieverbruik een risico wordt voor het opnieuw starten van de motor, verschijnt in wagens met bestuurdersinformatiesysteem* een tekst.

Daarin wordt de bestuurder gevraagd de motor te starten om de accu bij te laden.

Bij draaiende motor

Hoewel tijdens het rijden elektrische energie wordt opgewekt, kan de accu toch ontladen. Dit gebeurt vooral dan als weinig energie wordt opgewekt en veel wordt verbruikt terwijl de ladingstoestand van de accu niet optimaal is.

Om de energiebalans weer in evenwicht te krijgen, krijgen verbruikers die bijzonder veel energie verbruiken tijdelijk minder energie of worden ze zelfs uitgeschakeld. Vooral verwarmingssystemen gebruiken veel energie. Als u

constateert dat bijvoorbeeld de stoelverwarming* of achtruitverwarming niet verwarmt, krijgt ze tijdelijk minder energie of is ze uitgeschakeld. De systemen zijn weer beschikbaar zodra de energiehuishouding weer in evenwicht is.

Bovendien zult u vaststellen dat het stationair toerental zo nodig licht wordt verhoogd. Dit is normaal en geen reden tot ongerustheid. Door het verhogen van het stationaire toerental wordt de meer benodigde energie opgewekt en de accu opgeladen.

Controleren en bijvullen

Tanken

Tanken

Lees aandachtig de aanvullende informatie »  pag. 50

Zodra het volgens de voorschriften bediende vulpistool voor de eerste keer is uitgeschakeld, is de brandstoftank "vol". Daarna niet verder tanken, omdat anders het expansiereservoir in de tank dan met brandstof wordt gevuld.

De juiste brandstofsoort voor de wagen staat op een sticker aan de binnenzijde van de tankklep. Overige aanwijzingen met betrekking tot de brandstof » pag. 296.

De inhoud van de tank in uw wagen wordt aangegeven in »  pag. 50.

ATTENTIE

Brandstof is gemakkelijk ontvlambaar en kan tot zware verbrandingen en andere verwondingen leiden.

- Tijdens het tanken moeten de motor, de interieurverwarming » pag. 171 en het contact om veiligheidsredenen uitgeschakeld worden.

- Bij het tanken resp. vullen van een jerrycan mag u niet roken. Bovendien mag er geen open vuur in de buurt zijn - explosiegevaar!
- Let op de wettelijke bepalingen bij het gebruiken, opbergen en meenemen van een jerrycan.
- Wij adviseren u, om veiligheidsredenen geen jerrycans met brandstof te vervoeren. Bij een ongeval zou de jerrycan kunnen worden beschadigd en zou de brandstof eruit kunnen lopen.
- Wanneer u in uitzonderingsgevallen brandstof in een jerrycan moet vervoeren, let dan op het volgende:
 - Nooit de jerrycan met brandstof vullen, wanneer deze in of op de wagen staat. Bij het vullen ontstaat elektrostatische oplading, die de brandstofdampen kan ontsteken - explosiegevaar! De jerrycan altijd op de grond zetten, wanneer u deze vult.
 - Vulpistool zo ver mogelijk in de vulopening van de jerrycan steken.
 - Bij jerrycans van metaal moet het vulpistool contact met de jerrycan hebben, terwijl u de jerrycans met brandstof vult. Hierdoor wordt statische oplading vermeden.
 - Nooit brandstof in de wagen of in de bagageruimte morsen. Verdampende brandstof is explosief - levensgevaarlijk!

VOORZICHTIG

- Brandstof die overgelopen is, direct van de wagenlak verwijderen. Anders loopt u het risico op lakbeschadiging.
- Nooit de brandstoftank helemaal leegrijden. De onregelmatige brandstofvoorziening kan tot overslaan van de ontsteking leiden. Daardoor komt er onverbrande brandstof in de uitlaat - gevaar voor beschadiging van de katalysator!
- Als bij een wagen met dieselmotor de brandstoftank volledig is leeggereden, moet na het tanken gedurende ten minste 30 seconden het contact worden ingeschakeld zonder de motor te starten. Als u daarna start, kan het langer duren dan normaal – tot maximaal een minuut – voordat de motor aanslaat. Dat komt omdat het brandstofsysteem tijdens het starten eerst moet worden ontvlucht.

Milieu-aanwijzing

In de brandstoftank niet te veel brandstof tanken, bij verwarming kan er anders brandstof naar buiten stromen.

Let op

Bevat geen enkel noodmechanisme om de tankklep te ontgrendelen. Roep indien nodig de hulp in van gespecialiseerd personeel. »

i Let op

Wagens die rijden op diesel zijn voorzien van een beveiliging om te voorkomen dat een verkeerd tankpistool wordt ingevoerd¹⁾. Zo kan er alleen worden getankt met dieselvulpistolen.

- Indien het vulpistool afgesloten, beschadigd of erg klein is, is het mogelijk dat daarmee de beveiliging tegen verkeerde vulpistolen niet kan worden geopend. Voordat u met het pistool gaat draaien bij het invoeren, probeer bij een andere pomp te tanken of vraag de pomphouder om te assisteren.

- Als u een jerrycan wilt vullen, wordt de beveiliging niet geopend. Dit kunt u oplossen door heel voorzichtig diesel in de jerrycan te vullen.

Brandstof

Benzinesoorten

Welke benzinesoort voor uw wagen geschikt is, staat aan de binnenzijde van de tankklep.

De wagen is met een katalysator uitgerust en mag alleen op **loodvrije benzine** rijden. De benzine moet voldoen aan de Europese norm EN 228 resp. de Duitse norm DIN 51626-1 en moet **loodvrij** zijn. U mag brandstoffen tan-

ken die maximaal 10% ethanol (E10) bevatten. De diverse types benzine verschillen qua **octaangetal (RON)**.

De volgende benamingen komen overeen met die op de sticker op de tankklep:

Loodvrij super met octaangetal 95 of loodvrij normaal met octaangetal van min. 91

Geadviseerd wordt om loodvrij super met octaangetal 95 te tanken. Mocht deze niet ter beschikking staan: tank dan loodvrij normaal met een octaangetal van 91, maar houd dan wel rekening met een lichte reductie in vermogen.

Loodvrij super met octaangetal van min. 95

U moet loodvrij super met een octaangetal van min. 95 gebruiken.

Als er geen loodvrij super beschikbaar is, kunt u ook *in geval van nood* loodvrij normaal met octaangetal 91 tanken. In dat geval mag u echter alleen met gemiddelde toeren-tallen en geringe motorbelasting rijden. Tank loodvrij super bij de eerst komende gelegenheid die zich voordoet.

Loodvrij super met octaangetal 98 of loodvrij super met octaangetal van min. 95

Geadviseerd wordt om loodvrij super met octaangetal 98 te tanken. Mocht deze niet ter beschikking staan: tank dan loodvrij super met een octaangetal van 95, maar houd dan wel rekening met een lichte reductie in vermogen.

Als er geen loodvrij super beschikbaar is, kunt u ook *in geval van nood* loodvrij normaal met octaangetal 91 tanken. In dat geval mag u echter alleen met gemiddelde toeren-tallen en geringe motorbelasting rijden. Tank loodvrij super bij de eerst komende gelegenheid die zich voordoet.

Benzinetoevoegingen

De brandstofkwaliteit beïnvloedt het soepel draaien van de motor, het vermogen en de levensduur van de motor. Daarom moet metaalvrije kwaliteitsbenzine getankt worden met geschikte additieven, reeds toegevoegd door de aardolie-industrie. Deze toevoegingen beschermen tegen corrosie, reinigen het brandstofsysteem en voorkomen aanslag in de motor.

¹⁾ Afhankelijk van het land

Wanneer er geen kwaliteitsbenzine met metaalvrije additieven beschikbaar is of er motorstoringen voorkomen, moet u de noodzakelijke additieven bij het tanken toevoegen **» 1**.

Het is gebleken dat niet alle benzine-additieven goed werken. Het gebruik van ongeschikte additieven voor de benzine kan aanzienlijke schade veroorzaken aan de motor en de katalysator beschadigen. Gebruik nooit metaalhoudende additieven voor de benzine! De metaalhoudende additieven kunnen ook in de benzine-additieven zitten om de klopvastheid te verbeteren en het octaangehalte te verhogen **» 1**.

SEAT raadt de "Originele additieven van de groep Volkswagen voor benzinemotoren" aan. Bij de SEAT-specialisten kan u deze additieven kopen en informatie inwinnen betreffende het gebruik.

1 VOORZICHTIG

- Tank niet als op de pomp aangegeven staat dat de brandstof metaal bevat. LRP-brandstoffen (loodvervangende benzine of *lead replacement petrol*) bevatten metaalhoudende additieven in hoge concentraties. Het gebruik hiervan kan de motor beschadigen!
- U mag geen brandstoffen tanken die een grote hoeveelheid ethanol (bijv. E50, E85) be-

vatten. Dit leidt tot schade aan het brandstofsysteem.

- Eén keer tanken van loodhoudende brandstof of ander metaaltoevoegingen leidt al tot een blijvende afname van het rendement van de katalysator.
- U mag uitsluitend additieven voor benzine gebruiken die zijn goedgekeurd door SEAT. Additieven die het octaangehalte verhogen of de klopvastheid verbeteren, kunnen metaaldeeltjes bevatten die de motor en katalysator flink kunnen beschadigen. Dergelijke additieven mogen niet worden gebruikt.
- Bij benzine met een laag octaangehalte kunnen hoge toerentallen of een sterke motorbelasting tot schade aan de motor leiden.

i Let op

- U kunt benzine tanken met een hoger octaangehalte dan de motor van uw wagen nodig heeft.
- In landen waar geen loodvrije benzine beschikbaar is, kunt u benzine met een laag loodgehalte tanken.

Dieselbrandstof

Let op de informatie aan de binnenzijde van de tankklep.

Geadviseerd wordt om **diesel** te gebruiken die voldoet aan de Europese norm EN 590. Mocht u niet beschikken over diesel die voldoet aan de Europese norm EN 590, zorg er dan voor dat het cetaangehalte (CZ) minimaal 51 is. Indien de motor is voorzien van een deeltjesfilter, dan moet verder het zwavelgehalte van de brandstof lager zijn dan 50 deeltjes per miljoen.

Winterdiesel

Zomerdiesel wordt dik in de winter, hetgeen ertoe leidt dat uw wagen moeilijker start. Daarom wordt in de winter bij de tankstations diesel met betere visco-elasticiteit bij kou (winterdiesel) aangeboden.

Water in het brandstoffilter¹⁾

Indien uw wagen een dieselmotor heeft en is uitgerust met een **brandstoffilter met waterbezinkvat**, kan op het dashboard een waarschuwing verschijnen: **Water in het brandstoffilter**. Breng in dat geval uw wagen naar een gespecialiseerde werkplaats om het water in het brandstoffilter af te laten.

1 VOORZICHTIG

- De wagen is niet geconstrueerd voor het gebruik van FAME-brandstof (biodiesel). Het **»**

¹⁾ Van toepassing voor de markt: Algerije.

brandstofsysteem wordt beschadigd, indien op deze brandstof wordt gereden.

- Brandstof toevoegingen, zogenaamde "vloeistofverbeters", benzine of dergelijke middelen mogen niet aan de dieselolie worden toegevoegd.

- Bij slechte kwaliteit van de diesel kan het noodzakelijk zijn om uit het brandstoffilter ook tussen de in het Serviceplan vermelde intervallen water af te tappen. Geadviseerd wordt om dit in een gespecialiseerde werkplaats te laten uitvoeren. Een ophoping van water in het filter kan tot motorstoringen leiden.

AdBlue®

Informatie over AdBlue®

Het verbruik van AdBlue® hangt af van de persoonlijke rijstijl, de bedrijfstemperatuur van het systeem en de omgevingstemperatuur wanneer de wagen wordt gebruikt.

AdBlue® bevriest vanaf -11°C (+13°F). Het systeem bevat verwarmingselementen die ook de werking bij lage temperaturen garanderen.

De inhoud van de AdBlue®-tank is ca. 11 liter.

De AdBlue®-tank mag nooit leeg zijn. Vanaf een actieradius van minder dan 2400 km ver-

schijnt op het scherm van het instrumentenpaneel een indicatie dat AdBlue® moet worden bijgevuld » pag. 298. Wordt deze indicatie genegeerd, dan zal het later niet meer mogelijk zijn om de motor te starten. Verschijnt deze indicatie niet, dan hoeft geen AdBlue® te worden toegevoegd.

AdBlue® is een gedeponeerd handelsmerk van de Duitse vereniging van autofabrikanten (VDA) en staat ook bekend als AUS32 of DEF (Diesel Exhaust Fluid).

ⓘ VOORZICHTIG

Wordt te veel AdBlue® bijgevuld, dan kan het tanksysteem beschadigd raken.

AdBlue® bijvullen



Afb. 222 Dop van de vulopening van de AdBlue-tank.

Handelingen vóór het bijvullen

Parkeer de wagen op een effen oppervlak. Als de wagen niet op een effen oppervlak staat maar bijvoorbeeld op een helling of aan een kant op een stoeprand, kan de meter mogelijk het vullen niet correct detecteren.

Indien een bericht over het AdBlue®-peil werd getoond op het scherm van het instrumentenpaneel, **vul dan minstens de minimaal vereiste hoeveelheid bij (ca. 5 liter)**. Enkel wanneer u deze hoeveelheid tankt, detecteert het systeem dat AdBlue® werd bijgevuld en kunt u de motor opnieuw starten. De maximale hoeveelheid die u kunt tanken is 11 liter.

Contact uitschakelen. Als het contact niet is uitgeschakeld tijdens het vullen, verschijnt op het scherm van het instrumentenpaneel mogelijk nog steeds de indicatie dat u product moet bijvullen.

Bijvullen met een vulfles

Gebruik enkel AdBlue® die voldoet aan de norm ISO 22241-1. Gebruik enkel originele verpakkingen.

- Open de tankklep » afb. 222.
- Draai de dop van de vulopening van de tank linksom los.
- Houd rekening met de aanwijzingen en gegevens van de fabrikant van de vulfles.
- Controleer de vervaldatum.

- Draai de dop van de vulfles los.
- Steek de hals van de fles verticaal in de vulopening van de tank en schroef de fles met de hand rechtsom vast.
- Druk de vulfles in de richting van de vulopening en houd ze in die positie.
- Wacht tot de inhoud van de fles in de AdBlue®-tank gelopen is. De fles mag niet samengedrukt of gebroken worden!
- Schroef de fles linksom los en trek ze voorzichtig naar boven weg » » ⚠.
- De AdBlue®-tank is vol wanneer geen vloeistof meer uit de fles komt.
- Draai de dop van de vulopening van de tank rechtsom in tot hij vastklikt.
- Tankklep sluiten.

Handelingen vóór het wegrijden

- Na het vullen schakelt u **enkel** het contact in.
- Laat het contact minstens 30 seconden ingeschakeld zodat het systeem de vulling kan detecteren.
- Zet de motor niet aan tot de 30 seconden verstreken zijn!

AdBlue bijvullen aan de pomp

Geldt voor wagens met selectieve katalytische reductie.

- Open de klep van de vulopening van de tank.
- Draai de sluitstop van de vulopening van het SCR-systeem naar links » » **afb. 222**.
- Voeg AdBlue toe tot het vulpistool voor het eerst stopt.
- Sluit de SCR-buis door ze naar rechts te draaien tot u een klik hoort.

ATTENTIE

De AdBlue® mag enkel bewaard worden in de originele verpakking, goed gesloten en op een veilige plaats.

- Bewaar AdBlue® nooit in lege blikjes, flessen of vergelijkbare verpakkingen, omdat andere personen zich dan kunnen vergissen.
- Bewaar AdBlue® steeds buiten bereik van kinderen.

VOORZICHTIG

- Bij het tanken moet de greep van het vulpistool omlaag uitgelijnd zijn. Anders zal de vulmond niet automatisch aangesloten worden.
- Probeer niet meer additief toe te voegen nadat het vulpistool voor het eerst gestopt is. De AdBlue-tank kan dan te veel gevuld worden, waardoor AdBlue naar buiten stroomt.
- Gebruik enkel AdBlue® die voldoet aan de norm ISO 22241-1. Gebruik enkel originele verpakkingen.

• Meng AdBlue® nooit met water, brandstof of additieven. Eender welke storing veroorzaakt door een mengsel valt niet onder de garantie.

• Vul AdBlue® nooit in de dieseltank! Doet u dit toch dan kan de motor beschadigd raken!

• Neem de vulfles niet continu mee in de wagen. Indien de fles lekt (door temperatuurschommelingen of schade aan de fles), kan AdBlue® het interieur van de wagen beschadigen.

Milieu-aanwijzing

Lever de vulfles met het oog op milieubescherming in bij geschikte inzamelpunten.

Let op

Bij de SEAT-dealers kunt u geschikte vulflessen van AdBlue® aanschaffen.

Motorruimte

Vloeistofniveaus controleren

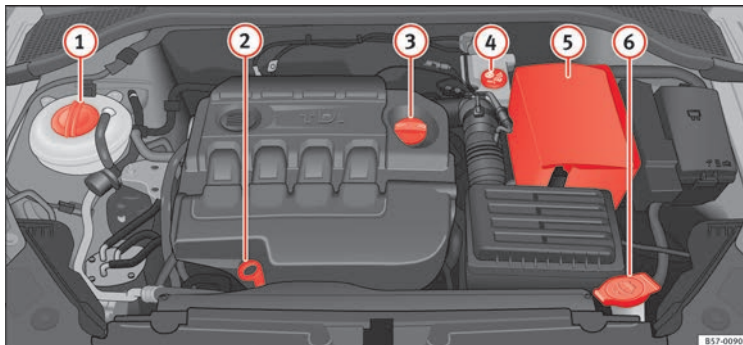

Afb. 223 Afbeelding met de plaats van de elementen.

Het peil van de verschillende vloeistoffen van de wagen dient regelmatig gecontroleerd te worden. De vloeistoffen niet onderling verwisselen, omdat dit ernstige schade aan de motor tot gevolg heeft.

- ① Koelvloeistofexpansiereservoir
- ② Peilstok motorolie
- ③ Vulopening motorolie
- ④ Remvloeistofreservoir
- ⑤ Startaccu onder afdekking
- ⑥ Ruitensproeiervloeistofreservoir

Het controleren en bijvullen van de vloeistoffen wordt bij de eerder genoemde onderdelen uitgevoerd. Deze handelingen worden beschreven op » pag. 300.

Overzicht in tabelvorm

Nadere verklaringen, aanwijzingen en beperkingen op de technische gegevens vindt u vanaf » pag. 320.

Werken in de motorruimte

Lees aandachtig de aanvullende informatie » pag. 11

Bij werkzaamheden in de motorruimte, bijv. het controleren en het bijvullen van vloeistoffen, kunnen verwondingen, verbrandingen, gevaar voor ongelukken en voor brand ontstaan. Daarom beslist de volgende aanwijzingen en de algemeen geldende veiligheidsvoorschriften opvolgen. Het motorcompartiment van de wagen is een gevaarlijk gebied! » ⚠

ATTENTIE

- Zet de motor uit, haal de sleutel uit het contact en trek de handrem aan. Als de wagen een schakelbak heeft, zet de versnellingshendel dan in de vrijstand; heeft de wagen een automatische transmissie, plaats de keuzehendel dan in de stand P. Laat de motor afkoelen.
- Houd kinderen ver van het motorcompartiment.
- Mors nooit vloeistoffen die gebruikt worden voor de werking van de wagen op de motorruimte, want deze vloeistoffen kunnen vlam vatten (bijv. de antivries die de koelvloeistof bevat).
- Kortsluiting in de elektrische installatie voorkomen - in het bijzonder bij de accu.
- Als u werkzaamheden uitvoert in het motorcompartiment, houd er dan rekening mee dat de koelluchtventilator ook bij uitgeschakeld contact plotseling in werking kan treden – gevaar voor verwondingen.
- Bedek de motor nooit met extra isolatiematerialen zoals een deken. Brandgevaar!
- Nooit de vuldop van het koelvloeistofreservoir openen zolang de motor warm is. Het koelsysteem staat onder druk!
- Vuldop bij het openen met een grote lap afdekken om gezicht, handen en armen tegen hete damp of hete koelvloeistof te beschermen.
- Als u controlewerkzaamheden moet uitvoeren bij draaiende motor, kunnen de draaiende

delen (zoals de geribde riem, dynamo en koelluchtventilator) alsmede de ontsteking met de daarin heersende hoogspanning gevaarlijk zijn.

- De hierna vermelde waarschuwingsaanwijzingen opvolgen, als werkzaamheden aan het brandstofsysteem of aan de elektrische installatie nodig zijn:
 - Startaccu altijd losmaken van de elektrische installatie.
 - Niet roken.
 - Nooit in de buurt van open vuur werken.
 - Altijd een goed functionerende brandblusser gereedhouden.

VOORZICHTIG

Haal de vloeistoffen niet door elkaar bij het bijvullen, anders kunnen ernstige storingen en motorschade het gevolg zijn.

Milieu-aanwijzing

De grond onder de wagen regelmatig controleren, opdat lekkages op tijd worden opgemerkt. Als daar vlekken van olie of andere vloeistoffen te zien zijn, de wagen ter controle naar de werkplaats brengen.

Let op

Bij wagens met rechts stuur* zitten bepaalde reservoirs aan de andere zijde van de motorruimte » **afb. 223.**

Motorkap openen

Lees aandachtig de aanvullende informatie »  pag. 11

De motorkap wordt vanuit het interieur ontgrendeld.

Zorg ervoor dat de ruitenwisserarmen niet omhoog staan. Anders kan er lakschade ontstaan.

De motorkap kan uitsluitend worden ontgrendeld als het portier aan bestuurderszijde geopend is.

ATTENTIE

De motorkap nooit openen indien stoom uit de motorruimte komt of koelvloeistof drupt. Anders bestaat er gevaar voor brandwonden! Wachten tot er geen damp of koelvloeistof meer tevoorschijn komt.

Motorkap sluiten

- De motorkap iets oplichten.
- De motorkapsteun losshaken en weer onder druk in de houder plaatsen.
- Sluit de motorkap zonder hem te laten vallen.
- De motorkap zo ver omlaag trekken, tot de kracht van de gasdrukveer is overwonnen. »

- Motorkap in de vergrendeling laten vallen.
Niet nadrukken » » ⚠.

⚠ ATTENTIE

- Om veiligheidsredenen moet de motorkap tijdens het rijden altijd goed gesloten zijn. Controleer daarom altijd of de kap goed in het slot is gevallen, nadat u de motorkap hebt gesloten. Dat is het geval als de motorkap nergens boven de aangrenzende carrosseriedelen uitsteekt.
- Als u tijdens het rijden merkt dat de vergrendeling niet vastzit, direct stoppen en de motorkap sluiten. Anders bestaat er gevaar voor ongelukken.

Motorolie

Algemene aanwijzingen

De motor wordt af fabriek voorzien van een speciale multigrade-olie geschikt voor elk jaargetijde.

Omdat het gebruik van een hoogwaardige olie een voorwaarde is voor het correct functioneren en de duurzaamheid van de motor, dient uitsluitend olie volgens de VW-normen gebruikt te worden als u olie bijvult of ververst.

De specificaties die op de volgende bladzijde staan (VW-normen) moeten op de verpakking

vermeld staan; indien op de verpakking van de olie zowel de normen voor zowel benzine- als voor dieselmotoren vermeld staan, mag de olie zonder onderscheid voor beide soorten motoren gebruikt worden.

Geadviseerd wordt het verversen van de olie uit te laten voeren door een Technische Dienst of een gespecialiseerde werkplaats, volgens het Onderhoudsprogramma.

De voor de motor in uw wagen geldende oliespecificaties staan in » » 📖 pag. 51, **Eigenschappen van de olie**.

Onderhoudsintervallen

De onderhoudsintervallen kunnen flexibel (service-interval met lange duur) of vast (afhankelijk van de tijd of het gereden aantal kilometers).

Als op de binnenkant van de omslag van het Onderhoudsprogramma de aanduiding PR Q16 voorkomt, betekent dit dat voor de wagen een service-interval met lange duur van toepassing is, terwijl de aanduidingen Q11, Q12, Q13, Q14 of Q17 staan voor een onderhoudsinterval op basis van tijd of kilometers.

Variabele onderhoudsintervallen (Service-Intervallen met Lange Duur*)

Er zijn speciale oliën en controles ontwikkeld die, afhankelijk van de rijomstandigheden en rijstijl van de bestuurder, de verversingsinter-

vallen kunnen verlengen (service-intervallen met lange duur).

Het gebruik van deze oliën is een voorwaarde voor het verlengen van deze onderhoudsintervallen, neem daarbij **altijd** het volgende in acht:

- Vermeng de olie niet met de voor vaste onderhoudsintervallen voorgeschreven olie.
- Alleen bij uitzondering, als het motoroliepeil te laag is » » pag. 303 en LongLife-olie niet beschikbaar is, mag met oliesoorten voor **vaste onderhoudsintervallen** » » 📖 pag. 51 maximaal 0,5 liter eenmalig worden bijgevuld.

Vaste onderhoudsintervallen*

Als er voor de wagen geen "Service-interval met lange duur" van toepassing is of dit interval op verzoek niet wordt toegepast, gebruik dan olie voor **vaste onderhoudsintervallen** die wordt vermeld in » » 📖 pag. 51, **Eigenschappen van de olie**. In dit geval geldt voor uw wagen een vast onderhoudsinterval van 1 jaar of 15.000 km (wat het eerst wordt bereikt) » » brochure **Onderhoudsprogramma**.

- Alleen bij uitzondering, als het motoroliepeil te laag is » » pag. 303 en de voor uw wagen voorgeschreven olie niet beschikbaar is, mag met oliesoorten volgens specificatie ACEA A2 of ACEA A3 (benzinemotoren) resp. ACEA B3 of ACEA B4 (dieselmotoren) hoogstens 0,5 liter eenmalig worden bijgevuld.

Wagens met roetfilter voor dieselmotoren*

In het Onderhoudsprogramma staat of uw wagen met een roetfilter voor dieselmotoren is uitgerust.

Bij wagens die zijn uitgerust met een roetfilter voor dieselmotoren mag uitsluitend motorolie volgens specificatie VW 507 00 worden bijgevuld. Dat is een low SAPS-motorolie. Het gebruik van andere typen motorolie kan ertoe leiden dat het roetfilter eerder verstopt raakt, waardoor de levensduur ervan wordt verminderd. Daarom:

- Niet vermengen met andere oliesoorten.
- Alleen bij uitzondering, als het motoroliepeil te laag is » pag. 303 en de voor uw wagen voorgeschreven olie niet beschikbaar is, mag met oliesoorten volgens specificatie VW 506 00 resp. VW 506 01 of VW 505 00 resp. VW 505 01 of ACEA B3 resp. ACEA B4 hoogstens 0,5 liter eenmalig worden bijgevuuld.

Motoroliepeil controleren

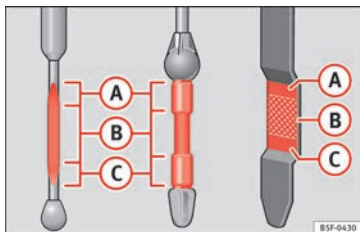

Afb. 224 Oliepeilstok.

Lees aandachtig de aanvullende informatie » pag. 50

Het motoroliepeil kan op de oliepeilstok worden afgelezen.

Oliepeil controleren

- De wagen in horizontale stand parkeren.
- De motor kort stationair laten draaien en uitzetten wanneer de bedrijfstemperatuur bereikt is.
- Ca. twee minuten wachten.
- Oliepeilstok uit de geleidingspijp trekken. Oliepeilstok met een schone doek afvegen en tot de aanslag weer in de geleidingspijp duwen.

– Vervolgens de oliepeilstok er weer uittrekken en het oliepeil controleren » afb. 224. Indien nodig motorolie bijvullen.

Afhankelijk van de rijstijl en het gebruik van de wagen kan het oliegebruik tot 0,5 l/1.000 km bedragen. Bij de eerste 5.000 kilometer kan het verbruik hoger liggen. Het motoroliepeil moet daarom regelmatig worden gecontroleerd - bij voorkeur elke keer bij het tanken en vóór langere ritten.

⚠ ATTENTIE

Werkzaamheden aan de motor of in de motorruimte dienen met de nodige voorzichtigheid uitgevoerd te worden.

- Let vóór alle werkzaamheden in het motorcompartiment op de waarschuwingen » pag. 300.

ⓘ VOORZICHTIG

Als het oliepeil zich boven het gebied A bevindt, de motor niet starten. Dit kan schade aan de motor en de katalysator tot gevolg hebben. Een Technische Dienst raadplegen.

Motorolie bijvullen



Afb. 225 In de motorruimte: dop van de motorolie-vulopening.

Lees aandachtig de aanvullende informatie

»  pag. 50

Voordat u de motorkap opent, eerst de waarschuwingen lezen en deze opvolgen »  in **Werken in de motorruimte op pag. 301.**

De plaats van de oliepeilstok is in de betreffende afbeelding van het motorcompartment weergegeven » pag. 300.

Motoroliespecificatie »  pag. 51.

ATTENTIE

Olie kan gemakkelijk branden! Wanneer u olie bijvult, mag er geen olie op hete motordelen komen.

VOORZICHTIG

Als het oliepeil zich boven het gebied  bevindt, de motor niet starten. Dit kan schade aan de motor en de katalysator tot gevolg hebben. Ga dan naar een gespecialiseerde werkplaats.

Milieu-aanwijzing

Het oliepeil mag in geen geval boven gebied  liggen. Anders kan olie via de carterontluchting worden aangezogen en door de uitlaat in de atmosfeer komen.

Let op

Alvorens een lange reis te gaan maken, adviseren wij u voor vertrek motorolie met de overeenkomstige VW specificatie te kopen en in uw wagen mee te nemen. Zo beschikt u altijd over de juiste motorolie om bij te vullen indien dit nodig mocht zijn.

Motorolie verversen

Lees aandachtig de aanvullende informatie

»  pag. 50.

De motorolie wordt bij onderhoudswerkzaamheden verversd.

Wij adviseren u daarom om de motorolie bij een Technische Dienst te laten verversen.

In het Onderhoudsprogramma staat vermeld wanneer de motorolie moet worden verversd.

ATTENTIE

Motorolie alleen zelf verversen, wanneer u over de noodzakelijke vakkennis beschikt!

- Voordat u de motorkap opent, eerst de waarschuwingen lezen en deze opvolgen » pag. 300.
- Motor eerst laten afkoelen. Hete olie kan brandwonden veroorzaken.
- Een beschermende bril dragen - gevaar door etsende werking van oliespetters.
- Uw arm horizontaal houden, als u de olieaftapplug met de hand losdraait, zodat de eruit lopende olie niet langs uw arm naar beneden kan lopen.
- Als uw huid met motorolie in contact is gekomen, dan dient u uw huid vervolgens grondig te wassen.
- Olie is giftig! Oude olie buiten het bereik van kinderen bewaren.

VOORZICHTIG

Geen extra smeermiddel aan de motorolie toevoegen. De motor kan hiervan schade ondervinden. Schade die door zulke middelen ontstaat, valt niet onder de garantie.

Milieu-aanwijzing

- Omdat de olie correct moet worden afgevoerd en vanwege de benodigde speciale gereedschappen en vakkennis adviseren wij u de motorolie en het oliefilter bij een Technische Dienst te laten verversen.
- In geen geval mag olie in de riolering of in de grond terecht komen.
- Voor het opvangen van de afgewerkte olie een hiervoor bestemde bak gebruiken die de gehele oliehoeveelheid van uw motor kan opvangen.

Koelsysteem

Koelvloeistof bijvullen

Lees aandachtig de aanvullende informatie  pag. 51





Vul koelvloeistof bij zodra het peil daarvan onder de markering MIN (minimum) komt.

Koelvloeistofpeil controleren

- De wagen in horizontale stand parkeren.
- Contact uitschakelen.
- Lees het koelvloeistofpeil op het koelvloeistofexpansiereservoir af. Bij warme motor moet het koelvloeistofpeil tussen de markeringen staan. Bij warme motor kan het

peil ook iets boven de MAX-markering liggen.

Antivries/water bijvullen

- Motor laten afkoelen.
- Bedek de vuldop van het koelvloeistofexpansiereservoir met een doek en draai deze voorzichtig naar links  .
- Vul alleen koelvloeistof bij indien in het expansiereservoir nog koelvloeistof aanwezig is; indien dit niet het geval is, kan de **motor beschadigd raken**. Indien geen koelvloeistof meer aanwezig is in het expansiereservoir, niet verder rijden. Roep de hulp van vakmensen in  .
- Als nog een restant koelvloeistof aanwezig is in het expansiereservoir, vul dan bij tot de max. markering.
- Vul koelvloeistof bij totdat het niveau stabiel blijft.
- Vuldop goed vastdraaien.

Koelvloeistofverlies moet in de eerste plaats in lekkage worden gezocht. Wend u direct tot een gespecialiseerde werkplaats om het koelsysteem te laten controleren. Bij een dicht koelsysteem kunnen verliezen alleen voorkomen, als de koelvloeistof door oververhitting kookt en daardoor uit het koelsysteem wordt geperst.

ATTENTIE

- Het koelsysteem staat onder druk! De vuldop van het koelvloeistofexpansiereservoir niet openen zolang de motor warm is - gevaar voor brandwonden!
- Antivries en koelvloeistof zijn schadelijk voor de gezondheid. De antivries daarom alleen in de originele verpakking en buiten het bereik van kinderen bewaren. Anders bestaat gevaar voor vergiftiging.
- Als u werkzaamheden uitvoert in het motorcompartment, houd er dan rekening mee dat de radiatorventilator ook bij uitgeschakeld contact plotseling in werking kan treden - gevaar voor verwondingen!

ATTENTIE

- Als er zich onvoldoende koelvloeistof in het koelsysteem bevindt, dan kunnen er zich fouten in de motor voordoen en kunnen er bijgevolg ernstige verwondingen worden opgelopen.
- Er moet worden nagegaan of het additiepercentage juist is, rekening houdend met de laagst voorziene omgevingstemperatuur op de plaats waar de wagen gebruikt zal worden.
 - Als er een extreem lage buitentemperatuur is, kan de koelvloeistof bevroren en kan de wagen niet meer bewegen. Omdat in dat geval ook de verwarming niet werkt, kunnen inzittenden die niet warm genoeg zijn gekleed doodvriezen.

ⓘ VOORZICHTIG

Vul geen koelvloeistof bij als geen vloeistof meer aanwezig is in het expansiereservoir! Er kan zo lucht in het koelsysteem terecht komen. In dat geval, niet verder rijden. Roep de hulp van vakmensen in. Gevaar voor motorschade!

ⓘ VOORZICHTIG

De originele additieven mogen niet worden gemengd met koelvloeistoffen die niet zijn goedgekeurd door SEAT. Deze mengsels kunnen ernstige schade veroorzaken aan de motor en het koelsysteem.

- Als de vloeistof in het expansiereservoir niet lila is maar bijvoorbeeld bruin, dan is het additief G13 waarschijnlijk gemengd met een niet-geschikte koelvloeistof. In dat geval moet de koelvloeistof direct worden ververs. Anders kan de werking van de wagen ernstig verstoord worden en kan de motor defect raken!

🌿 Milieu-aanwijzing

De koelvloeistof en de toevoegingen kunnen het milieu vervuilen. Indien een bedrijfsvloeistof vrijkomt, moet die op een daartoe geschikte wijze worden opgevangen en op milieuvriendelijke wijze worden afgevoerd.

Remvloeistof**Remvloeistof bijvullen**

Lees aandachtig de aanvullende informatie »»  pag. 52

Remvloeistofpeil controleren

Het remvloeistofpeil moet tussen de markeringen MIN en MAX liggen.

Als het vloeistofpeil echter in korte tijd sterk daalt of onder de MIN-markering zakt, kan het remsysteem lek zijn. Roep de hulp van vakmensen in. Een controlelampje in het instrumentenpaneel bewaakt ook het remvloeistofpeil »» pag. 113.

Bij wagens met rechts stuur zit het reservoir aan de andere zijde van het motorcompartiment.

Remvloeistof verversen

In het Onderhoudsprogramma vindt u de reguliere intervallen voor vervanging van de remvloeistof. Het wordt aanbevolen deze vloeistof te laten vervangen in een erkend servicecentrum van SEAT, tijdens een inspectieservice.

⚠ ATTENTIE

- Remvloeistof alleen in de gesloten originele verpakking en buiten het bereik van kinderen bewaren - vergiftigingsgevaar!
- Bij te oude remvloeistof kan het bij grote belasting van de remmen tot belvorming in het remsysteem komen. Hierdoor worden de remwerking en bijgevolg de rijveiligheid verminderd. Gevaar voor ongelukken.

ⓘ VOORZICHTIG

De remvloeistof mag niet in contact komen met de lak van de wagen, omdat deze vloeistof etsend is.

Reservoir ruitensproeiervloeistof**Ruitensproeiervloeistofpeil controleren en vloeistof bijvullen**

Lees aandachtig de aanvullende informatie »»  pag. 52

Controleer regelmatig het ruitensproeiervloeistofpeil en vul dit zo nodig bij.

Het ruitensproeiervloeistofreservoir bevat reinigingsvloeistof voor de voorruit, de achterruit en de koplampsproeiers*.

- Open de motorkap  »» pag. 300.

- Het ruitensproeiervloeistofreservoir is herkenbaar aan het symbool  op de dop.
- Controleer of er voldoende ruitensproeiervloeistof in het reservoir zit.

Aanbevolen ruitenwissers

- Voor de warmere jaargetijden adviseren wij G 052 184 A1, voor heldere ruiten in de zomer. Mengverhoudingen in het waterreservoir: 1:100 (1 deel concentraat op 100 delen water).
- Voor het gehele jaar rond, G 052 164 A2 voor heldere ruiten. Mengverhouding bij benadering voor de winter, tot -18 °C (0 °F): 1:2 (1 deel concentraat op 2 delen water); anders 1:4 in het waterreservoir.

Vulhoeveelheden

De vulhoeveelheid van het reservoir bedraagt ongeveer 3 liter in versies zonder koplampsproeiers en 5 liter in versies met koplampsproeiers.

ATTENTIE

Als het water voor de ruitensproeiers niet voldoende antivries bevat, kan dit op de voorruit en achterraut bevroren en het zicht vooraan en achteraan beperken.

- Gebruik in de winter alleen ruitensproeiers met voldoende antivries.
- Gebruik de ruitensproeierinstallatie niet bij winterse temperaturen zonder eerst de voor-

ruit met het ventilatiesysteem te verwarmen. De antivries kan op de voorruit bevroren en zo het zicht bemoeilijken.

ATTENTIE

Nooit antivries of andere soortgelijke toevoegingen aan de vloeistof in het ruitensproeiervloeistofreservoir toevoegen. Dit kan een vette laag op het glas achterlaten die het zicht belemmert.

- Schoon water met een door SEAT aanbevolen glasreiniger gebruiken.
- Indien nodig, een geschikte antivries aan de vloeistof in het ruitensproeiervloeistofreservoir toevoegen.

VOORZICHTIG

- Nooit door SEAT aanbevolen reinigingsmiddelen met andere reinigingsmiddelen mengen. De onderdelen kunnen gaan vlokken waardoor de ruitenwissersproeiers verstopt kunnen raken.
- In geen geval de werkzame vloeistoffen tijdens het vullen niet verwisselen. Anders zijn ernstige storingen en motorschade het gevolg!
- De afwezigheid van ruitensproeiervloeistof leidt tot een beperking van het zicht door de voorruit en, in modellen met koplampsproeiers, tot een verlies van zicht in de lichten.

Accu

Algemeen



Lees aandachtig de aanvullende informatie  pag. 52.

De accu bevindt zich in het motorcompartiment en is nagenoeg **onderhoudsvrij**. Deze wordt in het kader van onderhoud gecontroleerd. Controleer in de zomer en winter echter wel of de aansluitingen van de accu schoon zijn en de klemmen goed vast zitten.

Losmaken van de accukabels

Ontkoppel de accu alleen in uitzonderlijke gevallen. Bij het ontkoppelen van de accu gaan enkele functie-instellingen van de wagen "verloren" ( **Tab. op pag. 307**). De functies moeten, nadat de kabels zijn aangesloten, weer worden geprogrammeerd.

Alvorens de minkabel van de accu los te maken, het alarmsysteem* uitschakelen. Anders wordt het alarm geactiveerd.

Functie	Herprogrammeren
Openings-/sluitauto-maat van de elektrische ruitbediening	 pag. 136, Sluit-/openingsauto-maat.
Sluutel met afstandsbediening	Als de wagen niet reageert op de sluutel, moet deze worden gesynchroniseerd  pag. 128. 

Functie	Herprogrammeren
Digitale klok	» pag. 111.
ESC-controlelampje	Zodra enkele meters wordt gereden, gaat het lampje uit.

Wagen gedurende langere tijd niet gebruiken

De wagen is voorzien van een interieurbewakingsysteem dat stroom verbruikt als de motor stilstaat, dus ook tijdens lange periodes van stilstand » pag. 293. Het is dan ook mogelijk dat bepaalde functies, zoals de interieurverlichting of de bediening op afstand van de portieren, tijdelijk niet beschikbaar zijn om verder ontladen van de accu te voorkomen. Deze functies komen weer beschikbaar zodra het contact wordt ingeschakeld en de motor wordt gestart.

Winterse omstandigheden





In de winter is het mogelijk dat de accu de wagen moeizamer start; indien nodig, de accu opladen »  in Waarschuwingaanwijzingen voor accu's op pag. 308

Waarschuwingaanwijzingen voor accu's

Voor de werkzaamheden aan de accu is speciale vakkennis vereist! Geadviseerd worden om hulp te vragen van een officiële SEAT dea-

ler of een gespecialiseerde werkplaats bij problemen met de accu: gevaar voor brandwonden en explosiegevaar van de accu!

De accu mag niet worden geopend! Het vloeistofpeil van de accu niet trachten te wijzigen. Anders kan er explosief gas uit de accu ontsnappen, met explosiegevaar als gevolg.

	Oogbescherming dragen.
	Accuzuur is een zeer agressieve stof. Handschoenen en oogbescherming dragen. In geval van zuurspatjes afwassen met veel water.
	Vuur, vonken, open vlam en roken verboden.
	Accu alleen opladen in goed geventileerde ruimten - explosiegevaar!
	Kinderen verwijderd houden van accuzuur en accu!

ATTENTIE

- **Voor reparaties of andere werkzaamheden aan het elektrisch systeem gaat u als volgt te werk:**
 - 1. Sleutel uit contact trekken. De minkabel van de accu losmaken.
 - 2. Na afloop van de reparatie de minkabel weer aansluiten op de accu.
- **Voordat de accu weer wordt aangesloten, alle elektrische apparatuur uitschakelen. Eerst de pluskabel en daarna de minkabel aansluiten. De aansluitkabels mogen in geen**

enkel geval worden verwisseld – brandgevaar!



- **Let erop dat de ontgassings slang altijd op de accu is aangesloten.**
- **Geen beschadigde accu's gebruiken – gevaar voor explosie! Een beschadigde accu direct vervangen.**

VOORZICHTIG

- **De kabels van de accu nooit bij ingeschakeld contact losmaken omdat anders de elektrische installatie resp. elektronische onderdelen worden beschadigd.**

Accu laden

In het motorcompartiment zitten aansluitingen voor het laden van de accu.

- Waarschuwingaanwijzingen lezen »  in Waarschuwingaanwijzingen voor accu's op pag. 308 en » .
- Alle stroomverbruikers uitschakelen. Trek de sleutel uit het contact.
- Motorkap openen » pag. 301.
- Open de accu-afdekking.
- Sluit de klemmen van een lader aan zoals voorgeschreven op de **pluspool van de accu (+)** en verder uitsluitend op een **massapunt van de carrosserie (-)**.

- Gebruik uitsluitend een lader die geschikt is voor accu's met een nominale spanning van 12 V. De lader mag geen spanning hoger dan 15 V afgeven.
- Nu de stekker van de voedingskabel van de acculader in het stopcontact steken en het apparaat inschakelen.
- Na het laden: acculader uitschakelen en de stekker van de voedingskabel uit het stopcontact trekken.
- Nu eerst de pooltangen van de accu losmaken.
- Dek de accu weer af door het deksel op correcte wijze te plaatsen.
- Sluit de motorkap » pag. 301.

Raadpleeg vóór het laden van de accu beslist de aanwijzingen van de fabrikant van de acculader!

ATTENTIE

Laad nooit een accu die is bevroren: vervangen! Gevaar voor ontploffingen!

Let op

Accu uitsluitend via de aansluitingen in het motorcompartiment laden.

De accu vervangen

De nieuwe accu moet dezelfde specificaties (stroomsterkte, capaciteit en spanning) hebben als de oude accu.

In deze wagen zorgt een intelligent energie-managementsysteem voor de verdeling van de elektrische energie » pag. 293. Door de accuregelaar wordt de accu beter geladen dan bij wagens zonder accuregelaar. Om ervoor te zorgen dat dezelfde energie ook na het vervangen van de accu weer beschikbaar is, adviseren wij, alleen accu's van hetzelfde type en dezelfde producent (zoals ingebouwd bij het afleveren van de wagen) in te bouwen. Om ervoor te zorgen dat de energieregeling na vervanging van de accu weer correct werkt, moet de accu worden gecodeerd in de energieregeling door een gespecialiseerde dealer.

VOORZICHTIG

- Wagens met bijv. een start/stop-systeem* worden voorzien van een speciale accu (accu van het type AGM of EFB). Als een ander type accu wordt gemonteerd, is het mogelijk dat de start/stop-functie aanzienlijk wordt gereduceerd en zo de wagen onder bepaalde omstandigheden niet wordt uitgezet.
- Let erop dat de ontgassingsslang altijd aan de originele opening aan de zijkant van de accu wordt aangesloten. Anders kunnen gasen en accuzuren ontsnappen.

- Accusteunen en -klemmen moeten altijd correct zijn bevestigd.
- Vóór alle werkzaamheden aan de accu, de waarschuwingsaanwijzingen in » pag. 308, Waarschuwingsaanwijzingen voor accu's lezen.
- Vergeet niet om het accudeksel terug te plaatsen als dit is verwijderd. Dat is een bescherming voor hoge temperaturen. Op deze wijze wordt de levensduur van de wagen verlengd.

Milieu-aanwijzing

 **Accu's bevatten giftige stoffen zoals zwavelzuur en lood. Zij moeten daarom volgens de voorschriften worden opgeslagen en afgevoerd en horen in geen geval bij het huisvuil. Zorg dat de uitgebouwde accu niet kan kantelen. Anders kan er zwavelzuur uitstromen!**

Wielen

Wielen en banden

Algemeen

- Met **nieuwe banden** de eerste 500 kilometer bijzonder voorzichtig rijden.
- Rijd uitsluitend langzaam en indien mogelijk in een rechte hoek stoepranden en vergelijkbare obstakels op.
- Controleer de banden regelmatig op beschadigingen (gaten, sneden, scheuren en bulten). Scherpe voorwerpen uit het bandenprofiel verwijderen.
- Kapotte velgen of banden meteen laten vervangen.
- De banden niet met olie, vet en brandstof in aanraking laten komen.
- Verloren ventieldopjes direct vervangen.
- Wielen markeren, voordat ze worden verwijderd. Ze moeten namelijk dezelfde looprichting hebben, als ze worden geplaatst.
- Verwijderde banden en wielen koel, droog en zo donker mogelijk bewaren.

Nieuwe banden

Nieuwe banden hebben in het begin nog niet de optimale **grip** en moeten daarom de eerste 500 km met matige snelheid en overeen-

komstig voorzichtige rijstijl worden "ingere-den". Dat komt ook de levensduur van de banden ten goede.

Op basis van constructiekenmerken en profielvormen kan de **profieldiepte** van nieuwe banden - afhankelijk van de uitvoering en fabrikant - *verschillend* uitvallen.

Verborgen schade

Schade aan banden en velgen is vaak verborgen. Ongebruikelijke **trillingen** en **eenzijdig trekken** van de wagen kunnen op slijtage van de banden wijzen. Als u denkt dat een wiel beschadigd is, direct snelheid minderen. Banden op beschadigingen controleren. Is er aan de buitenzijde geen schade herkenbaar, dan langzaam en voorzichtig naar de volgende gespecialiseerde werkplaats rijden om uw wagen te laten controleren.

Looprichtinggebonden banden

Bij draairichtinggebonden banden is de wang van de band met pijlen gemarkeerd. Houd deze draairichting beslist aan. Hierdoor worden de optimale rijeigenschappen met betrekking tot aquaplaning, grip, geluid en wrijving gegarandeerd.

Montage achteraf van accessoires

Officieel erkende SEAT dealers weten welke technische mogelijkheden voor de aanpas-

sing en montage achteraf van banden, velgen en wiel doppen er zijn.

Levensduur van de banden

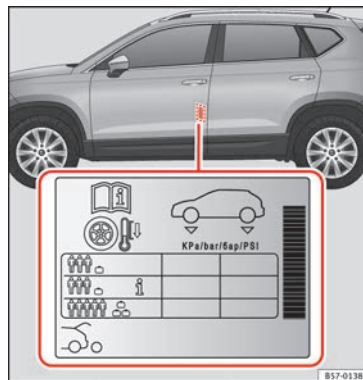

Afb. 226 Plaats van de sticker van de bandenspanningen.

De juiste bandenspanning en een rustige rijstijl verhogen de levensduur van de banden.

- Controleer de bandenspanning tenminste eenmaal per maand en verder voor elke lange rit.

- Controleer de bandenspanning altijd bij *koude* banden. Verminder de spanning niet bij warme banden.
- Pas bij zwaardere belasting de bandenspanning overeenkomstig aan.
- Bij wagens met bandenspanningsindicatie moet de gewijzigde bandenspanning in het geheugen opgeslagen worden » pag. 314, » pag. 310.
- Voorkom het snel nemen van bochten en snel accelereren.
- Controleer banden van tijd tot tijd op onregelmatige slijtage.

De levensduur van de banden hangt af van de volgende punten:

Bandenspanning

De bandenspanningswaarden staan op de sticker achteraan op de portierstijl linksvoor » **afb. 226**.

Een te lage resp. te hoge bandenspanning verkort in hoge mate de levensduur van de banden en werkt zich negatief uit op het rijgedrag van de wagen. In het bijzonder bij **hoge snelheden** is de bandenspanning van grote betekenis.

Naargelang de auto kan de spanning van de banden aangepast worden op halve belasting om het rijcomfort te verhogen (bandenspanning van **i**). Wanneer gereden wordt met

de comfortspanning, kan het brandstofverbruik licht stijgen.

De bandenspanning moet aan de huidige beladingstoestand van de wagen worden aangepast. Wanneer u met maximale belading wilt rijden, moet de bandenspanning tot de maximale waarde aangegeven op de sticker worden verhoogd » **afb. 226**.

Hierbij ook aan het reservewiel denken. Altijd de hoogste spanning aanhouden die voor de wagen is bedoeld.

In het geval dat de auto is uitgerust met een noodreservewiel (125/70 R18), pomp dit dan op tot 4,2 bar zoals vermeld op de sticker met bandenspanningswaarden » **afb. 226**.

Rijstijl

Snel nemen van bochten, snel accelereren en krachtig remmen (piepende banden) verhogen de slijtage van de banden.

Balans van de wielen

De wielen van een nieuwe wagen zijn gebalanceerd. Diverse omstandigheden tijdens het gebruik veroorzaken echter onbalans (excentriciteit) die merkbaar is door trillingen in het stuur.

Omdat onbalans ook voor extra slijtage van de stuurinrichting, de wielophanging en de banden zorgt, moeten de wielen opnieuw worden gebalanceerd. Bovendien moet, als

er een nieuw wiel is geplaatst en telkens als er een reparatie is uitgevoerd, opnieuw worden gebalanceerd.

Verkeerde uitlijning

Een verkeerde uitlijning van het onderstel zorgt niet alleen voor verhoogde slijtage van de banden, maar beïnvloedt ook de rijveiligheid. Bij buitengewone bandslijtage de uitlijning bij de werkplaats van een officiële SEAT dealer laten controleren.

ATTENTIE

- De bandenspanning moet altijd aan de belading worden aangepast.
- Een band die te slap is, wordt aanzienlijk verbogen als de wagen flink beladen is of met hoge snelheid wordt gereden en wordt daarvoor tamelijk heet. Hierdoor kan het loopvlak losraken en dit kan zelfs tot een klapband leiden. Gevaar voor ongevallen!

Milieu-aanwijzing

Te lage bandenspanning verhoogt het brandstofverbruik.

Slijtage-indicaties



Afb. 227 Bandenprofiel: slijtagemerkttekens.

Slijtagemerkttekens dienen om de slijtage van de banden te controleren.

Op de bodem van de profielgroeven zitten dwars op de rijrichting 1,6 mm diepe "slijtagemerkttekens". Deze slijtagemerkttekens zijn afhankelijk van het fabrikaat- 6 tot 8 keer op gelijke afstanden op de omtrek van de band aangebracht. Markeringen op de wangen van de band (bv. de letters "TWI" of driehoekige symbolen) geven de plaats van de slijtagemerkttekens aan.

Bij 1,6 mm profiel, gemeten in de profielgroeven naast de slijtagemerkttekens, is de wettelijk toegestane minimale profieldiepte bereikt. (in bepaalde landen kunnen andere waarden gelden).

⚠ ATTENTIE

De banden moeten uiterlijk vervangen worden als de slijtagemerkttekens gesleten zijn. Anders bestaat er gevaar voor ongelukken.

- Dit is vooral zo in rij situaties bij nat wegdek en gladheid. Het is belangrijk dat de mogelijke profieldiepte van de banden zo groot mogelijk en zo gelijk mogelijk op de voor- en achteras is.
- De verminderde rijveiligheid door een te gering bandenprofiel valt vooral in negatieve zin op bij de besturing, bij gevaar voor "aquaplaning" door diepe plassen, bij het rijden door bochten en bij het remgedrag.
- Als u de snelheid niet aanpast, kunt u de controle over de wagen verliezen.

Wielen verwisselen

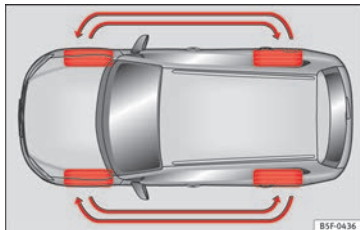

Afb. 228 Wielen verwisselen.

Het is aan te bevelen om nu en dan de wielen volgens het schema »» afb. 228 te verwisselen om een gelijkmatige slijtage van de wielen te verkrijgen. Daardoor krijgen de banden ongeveer dezelfde levensduur.

Nieuwe banden of wielen

- Bij alle vier de wielen slechts banden van hetzelfde type, dezelfde maat (afrolomtrek) en zo mogelijk met hetzelfde profiel gebruiken.
- Vervang banden niet afzonderlijk, maar ten minste per as.
- Gebruik nooit banden waarvan de effectieve grootte de afmetingen van de banden van door ons vrijgegeven merken overschrijdt.
- Als u uw wagen met een andere dan de af fabriek geplaatste banden-velgen combinatie wilt uitrusten, kunt u **vóór** de aanschaf van nieuwe banden of velgen het beste bij de werkplaats van een officiële SEAT dealer inlichtingen inwinnen.

Banden en velgen zijn belangrijke constructie-elementen. De door SEAT vrijgegeven banden en velgen zijn precies op het daarbij behorende wagenmodel afgestemd en dragen daarmee in belangrijke mate bij aan een goede wegligging en de verkeersveiligheid »» ⚠.

De maten van de voor uw wagen te gebruiken velg-bandcombinaties vindt u in de wagenpapieren (bijv. Europese typegoedkeuring of een certificaat van overeenstemming¹⁾). De wagenpapieren zijn afhankelijk van het land.

Kennis van de bandgegevens maakt de juiste keuze gemakkelijker. Op de flank van een band vindt u de volgende informatie:

215/60 R16 95V

Dit betekent:

215	Bandbreedte in mm
60	Hoogte-breedteverhouding in %
R	Code voor het type radiaalbanden Radiaal
16	Diameter van de velgen in inches
95	Code voor het laadvermogen
V	Snelheidscode

De **productiedatum** staat eveneens op de zijkant van de band aangegeven (eventueel alleen aan de *binnenzijde*):

DOT ... 2212 ...

betekent bijvoorbeeld dat de band in de 22e week van het jaar 2012 is geproduceerd.

Let er echter op dat ondanks de gelijke afmetingen aangeduid op banden, zoals bijv. de nominale afmetingen 215/60 R16 95 V, de daadwerkelijke afmetingen van verschillende bandenmodellen van deze nominale waarden kunnen afwijken en de bandenvormen aanzienlijk verschillend kunnen zijn. Bij de aanschaf moet u daarom vaststellen dat de daadwerkelijke afmetingen van de banden niet groter zijn dan de afmetingen van de door ons vrijgegeven bandenfabrikanten.

Als u zich niet daaraan houdt, bestaat het gevaar dat de constructief bedoelde ruimte voor de wielen wordt verminderd. Door rijvingscontact kunnen banden, delen van het onderstel, de carrosserie en leidingen worden beschadigd, zodat de rijveiligheid sterk kan worden verminderd »» ⚠.

Bij banden met een vrijgave van SEAT staat vast dat de daadwerkelijke afmetingen bij uw wagen passen. Wanneer u een ander model banden wilt aanschaffen, moet u de verkoper van de banden een verklaring laten geven waaruit blijkt dat dit model band voor uw wagen geschikt is. Deze verklaring goed bewaren.

Als u wilt weten welke banden zonder meer geschikt zijn voor uw wagen, kunt u contact opnemen met uw officiële SEAT dealer.

Wij raden u aan alle werkzaamheden aan de banden of velgen door een **gespecialiseerde werkplaats** uit te laten voeren. Die is met de noodzakelijke speciale gereedschappen en onderdelen uitgerust, bezit de vereiste vak-kennis en is erop ingesteld om oude banden milieubewust op te slaan en af te voeren.

⚠ ATTENTIE

- Beslist nagaan of de door u gekozen banden de noodzakelijke ruimte hebben. Banden mogen niet uitsluitend aan de hand van de nominale afmetingen worden gekozen, aangezien zij afhankelijk van de fabrikant ondanks gelijke nominale maataanduidingen belangrijk kunnen verschillen. Door onvoldoende ruimte kunnen de banden of de wagen worden beschadigd en zo de verkeersveiligheid beïnvloeden – gevaar voor ongelukken! Bovendien kan in Nederland de door de Rijksdienst voor het Wegverkeer verleende typegoedkeuring zijn geldigheid verliezen.
- Alleen in geval van nood en met overeenkomstig voorzichtige rijstijl banden gebruiken, die ouder dan 6 jaar zijn.
- Als u achteraf wieldoppen plaatst (laat plaatsen), let er dan op dat er voldoende luchttoevoer voor de koeling van het remsysteem gewaarborgd is.



¹⁾ COC = *certificate of conformity (conformiteitsverklaring)*.

Milieu-aanwijzing

Oude banden moeten overeenkomstig de milieuvorschriften worden opgeslagen en afgevoerd.

Let op

- in een Servicecentrum van SEAT moet geken worden of velgen en banden met een andere afmeting dan de oorspronkelijke plaatsing bij SEAT gemonteerd kunnen worden, en welke combinaties zijn toegestaan tussen de vooras (as 1) en achteras (as 2).
- Geen gebruikte banden gebruiken waarvan u het "verleden" niet kent.
- Om technische redenen kunt u normaal gesproken de velgen van andere wagens niet gebruiken. In bepaalde gevallen geldt dit zelfs voor velgen van hetzelfde model.

Wielbouten

Velgen en **wielbouten** zijn constructief op elkaar afgestemd. Steeds als u andere velgen gaat gebruiken, bijv. bij lichtmetalen velgen of bij wielen met winterbanden, moeten daarom de daarbij behorende wielbouten met de juiste lengte en kopvorm worden gebruikt. De bevestiging van de wielen en de werking van het remsysteem hangt daarvan af.

Wielbouten moeten schoon zijn en gemakkelijk draaien.

U heeft een speciale adapter nodig om diefstalbelemmerende wielbouten* los te draaien »  pag. 57.

Bandenspanningscontrolesysteem

Inleiding

ATTENTIE

Als u de wielen en banden verkeerd gebruikt, kan de bandenspanning plotseling afnemen, het loopvlak loslaten of de band zelfs exploderen.

- Controleer de bandenspanning regelmatig en zorg dat de banden altijd tot de aangegeven bandenspanning gevuld zijn. Als de bandenspanning te laag is, kunnen de banden te heet worden en kunnen de loopvlakken loslaten en zelfs exploderen.
- Als de banden koud zijn, moet u ervoor zorgen dat de bandenspanning altijd gelijk is aan de bandenspanning die op de sticker vermeld is » pag. 322.
- Controleer wanneer de banden koud zijn regelmatig de bandenspanning. Pas indien nodig de bandenspanning van de op de wagen ingebouwde banden aan aan die van de bandenspanning bij koude banden.
- Controleer regelmatig of de banden slijtage vertonen of beschadigd zijn.

- **Overschrijd nooit de snelheid en maximum toelaatbare belasting voor het type band van uw wagen.**

Milieu-aanwijzing

Als de bandenspanning te laag is, neemt het brandstofverbruik en slijtage van de banden toe.

Let op

- Als u voor het eerst op hogere snelheid rijdt met nieuwe banden, kunnen deze iets uitzetten, hetgeen resulteert in een bandenspanningswaarschuwing.
- Vervang gebruikte banden alleen door banden die door SEAT voor uw model zijn goedgekeurd.
- Vertrouw niet alleen maar op het bandenspanningscontrolesysteem. Controleer de banden regelmatig om er zeker van te zijn dat de bandenspanning correct is en dat de banden niet beschadigd zijn (steken, sneden, scheuren en bulten). Haal vreemde voorwerpen uit de band, mits ze de band niet doorboren.

Controlelampje om bandenspanningscontrole aan te geven

Als deze brandt



De bandenspanning van één of meer wielen is beduidend lager geworden in vergelijking met de door de bestuurder ingestelde bandenspanning of de band is beschadigd.

U hoort bovendien een akoestisch signaal, terwijl ook een tekstbericht op het instrumentenpaneel wordt weergegeven.

Zet de wagen onmiddellijk stil! Verlaag onmiddellijk uw snelheid! Breng de wagen tot stilstand zodra dit op een veilige wijze mogelijk is. Vermijd bruske manoeuvres en bruusk remmen! Controleer alle banden en de bandenspanning ervan. Vervang de beschadigde banden.

Knippert:



Storing in het systeem

Het controlelampje knippert ca. 1 minuut en blijft vervolgens continu branden.

Indien de bandenspanning correct is, schakel dan het contact uit en weer in. Als het controlelampje opnieuw oplicht is, moet de bandenspanningscontrole opnieuw worden gekalibreerd. Laat het systeem door een gespecialiseerde werkplaats controleren.

Wanneer het contact enkele seconden wordt ingeschakeld, voeren sommige controle- en waarschuwingslampjes een functiecontrole uit. Na enkele seconden gaan de lampjes uit.

⚠ ATTENTIE

Als de bandenspanning verschillend of te laag is, kan een van de banden kapot gaan en kunt u de controle over de wagen verliezen, wat kan leiden tot een ernstig of dodelijk ongeval.

- Als het lampje (⚠) gaat branden, zet de wagen dan onmiddellijk stil en controleer de banden.
- Als de bandenspanning van de banden verschillend of te laag is, kunnen de banden sneller slijten, neemt de stabiliteit van de wagen af en neemt de remweg toe.
- Als de bandenspanning van de banden verschillend of te laag is, kan een van de banden kapot gaan en exploderen, waardoor u de controle over de wagen kunt verliezen.
- De bestuurder is er verantwoordelijk voor dat alle banden van de wagen de correcte bandenspanning hebben. De aanbevolen bandenspanning vindt u op een sticker » pag. 322.

• Het bandenspanningscontrolesysteem werkt alleen correct als alle banden in koude toestand de correcte bandenspanning hebben.

• Als de bandenspanning niet correct is, kunnen de banden beschadigd raken en kan dit leiden tot ongevallen. Controleer of de bandenspanning van alle banden altijd overeenstemt met de lading van de wagen.

• Vul voordat u gaat reizen de banden altijd eerst met lucht aan tot de correcte bandenspanning.

• Bij het rijden met hoge snelheden ondergaat een band met te lage bandenspanning een grotere vervorming. Hierdoor wordt de band te warm, wat tot het loslaten van het loopvlak en zelfs tot het klappen van de band kan leiden.

• Bij hoge snelheden en een overbeladen wagen kunnen de banden heet worden en exploderen, waardoor u de controle over de wagen kunt verliezen.

• Een te lage of te hoge bandenspanning verkort de levensduur van de banden, en heeft een ongunstige uitwerking op het rijgedrag van de wagen.

• Als de band niet lek is en niet noodzakelijkerwijs onmiddellijk vervangen moet worden, rijd dan met lage snelheid naar de dichtstbijzijnde gespecialiseerde werkplaats en laat de bandenspanning controleren en aanpassen.

⚠ ATTENTIE

Veiligheidsaanwijzingen » ⚠ in Controle- en waarschuwingslampjes op pag. 114 in acht nemen.



Let op

- Als bij ingeschakeld contact een te lage bandenspanning wordt gedetecteerd, hoort u »

een akoestische waarschuwing. Bij een storing in het systeem hoort u een akoestisch signaal.

- Bij langdurig rijden over onverharde wegen of bij sportief rijden, is het mogelijk dat het TPMS tijdelijk wordt gedeactiveerd. Het controlelampje meldt dan een storing maar verdwijnt automatisch zodra de wegcndities of de rijstijl verandert.

Bandenspanningsindicator

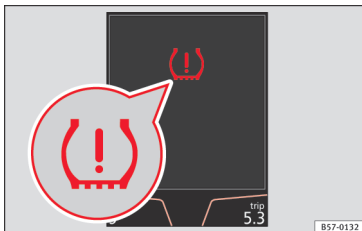

Afb. 229 Instrumentenpaneel: waarschuwing bandenspanningsverlies.

De bandenspanningsindicator vergelijkt met de ABS-sensoren de omwentelingen en dus het loopoppervlak van iedere band. Als de af-

rolomtrek van een of meerdere banden verandert, geeft de bandenspanningsindicatie dit in het instrumentenpaneel aan met een controlelampje en een waarschuwing aan de bestuurder » **afb. 229**. Zolang het een enkele band betreft, wordt de stand hiervan op de wagen aangegeven.

⚠ **Spanningverlies: Contr. bandenspanning linksvoor!**

Wijziging in bandomtrek

Het loopoppervlak van een band kan variëren:

- Als de bandenspanning handmatig wordt gewijzigd.
- Als de bandenspanning onvoldoende is.
- Als de bandenstructuur beschadigd is.
- Als de wagen onevenwichtig geladen is.
- Als de banden van een as meer last dragen (bijvoorbeeld bij rijden met extra belading).
- Als de wagen met sneeuwkettingen rijdt.
- Als het reservewiel gemonteerd is.
- Als het wiel van een as werd vervangen.

De bandenspanningscontrole ⚠ kan onder bepaalde omstandigheden vertraagd reageren of niets aanduiden (bijvoorbeeld bij spor-

tief rijden, besneeuwde wegen, onverharde wegen of bij rijden met sneeuwkettingen).

Bandenspanningsindicatie aanpassen

Nadat u de bandenspanning heeft gewijzigd of één of meerdere wielen heeft vervangen, moet de bandenspanningsindicatie worden aangepast. Doe dit bijvoorbeeld ook wanneer u de voor- en achterwielen omwisselt.

- Contact inschakelen.
- Sla de nieuwe bandenspanning op in het Easy Connect-systeem¹⁾ met de toets **CAR** en de functietoets **SETUP** » **pag. 27**.

Het systeem kalibreert zichzelf verder terwijl de wagen rijdt, op basis van de bandenspanning ingevoerd door de bestuurder en de gemonteerde banden. Na een lange rit op verschillende snelheden worden de gegevens verzameld en bekeken aan de hand van de geprogrammeerde gegevens.

Onder zware last op de wielen, bijv. bij flinke belading, moet voor kalibratie de bandenspanning worden verhoogd tot de geadviseerde waarde voor rijden met belading » **pag. 322**.

¹⁾ In wagens zonder Easy Connect-systeem bevindt de schakelaar voor bandencontrole zich in de middenconsole naast de noodknipperlichten.

i Let op

- De bandenspanningsindicatie werkt niet als een storing is opgetreden in de ESC of het ABS » pag. 184.
- Wanneer u sneeuwkettingen gebruikt, kan er een foute aanwijzing worden weergegeven omdat door de kettingen de wielomtrek toeneemt.

Noodreservewiel

Algemeen

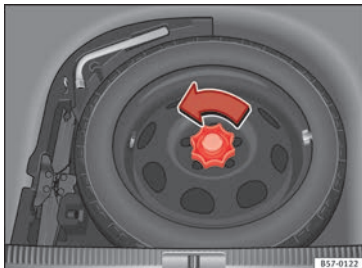

Afb. 230 Noodreservewiel: opgeklapte laadvloer.

Het noodreservewiel is bedoeld om gedurende slechts korte tijd te worden gebruikt. Ga zo snel mogelijk naar een officiële SEAT-dealer of een gespecialiseerde werkplaats om

het defecte wiel te laten nakijken of vervangen.

Voor het gebruik van het noodreservewiel zijn er enkele beperkingen. Het noodreservewiel is speciaal voor uw model wagen ontwikkeld. Daarom mag het niet met het noodreservewiel van een ander model wagen worden verwisseld.

Noodreservewiel verwijderen

- Til de laadvloer op en houd deze in die stand om het noodreservewiel uit de wagen te kunnen nemen.
- Draai het kartelwiel tegen de klok in » **afb. 230**.
- Neem het reservewiel uit de wagen.

Kettingen

Het gebruik van sneeuwkettingen op het noodreservewiel is om technische redenen niet toegestaan.

Als u toch met sneeuwkettingen moet rijden en bandenpech bij een voorwiel hebt, het noodreservewiel op de plaats van een achterwiel plaatsen. Bevestig de sneeuwkettingen op het achterwiel en verwissel dit met het lekke voorwiel.

⚠ ATTENTIE

- **Na montage van het noodreservewiel moet u de bandenspanning zo snel mogelijk con-**

troleren - gevaar voor ongelukken! U vindt de bandenspanning achteraan op de portierstijl linksvoor » **afb. 226.**

- **Rij met het noodreservewiel niet harder dan 80 km/u (50 mph): gevaar op ongelukken!**
- **Rijd nooit meer dan 200 km indien een reservewiel is gemonteerd.**
- **Acceleraties, stevig remmen en snel door bochten rijden vermijden - gevaar op ongelukken!**
- **Nooit met meer dan één noodreservewiel rijden - gevaar voor ongelukken!**
- **Om de velg van het noodreservewiel mag geen normale of winterband worden gelegd.**
- **Bij het rijden met noodreservewiel wordt het ACC-systeem mogelijk automatisch uitgeschakeld tijdens de rit. Schakel het systeem uit wanneer u begint te rijden.**

Verwijdering van het reservewiel in wagens met SEAT SOUND-systeem 10 luidsprekers (met *subwoofer*)*

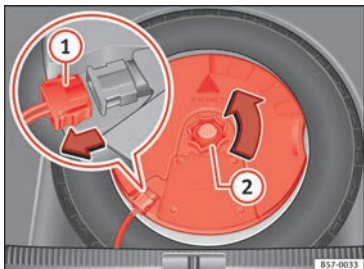

Afb. 231 In de bagageruimte: de subwoofer uitbouwen.

Om het reservewiel uit te kunnen nemen, moet eerst de subwoofer worden uitgebouwd.

- De bodem van de bagageruimte omhoogbrengen en bevestigen zoals uitgelegd in » pag. 163.
- Koppel de kabel van de *subwoofer*-luidspreker los » afb. 231 ①.
- Draai het bevestigingswiel linksom » afb. 231 ②.

- Haal de *subwoofer*-luidspreker en het reservewiel eruit.
- Wanneer het reservewiel weer wordt gemonteerd, plaatst u de *subwoofer*-luidspreker voorzichtig in de velgpassing. Wanneer u dit doet, moet de punt van de pijl "FRONT" in de *subwoofer*-luidspreker naar voren wijzen.
- Sluit de kabel van de luidspreker opnieuw aan en draai het wielte krachtig in wijzerzin om het geheel van *subwoofer* en wiel stevig te bevestigen.

Winterservice

Winterbanden

- Winterbanden **op alle vier** de wielen gebruiken.
- Gebruik uitsluitend winterbanden die voor uw wagen zijn toegelaten.
- Let op dat voor winterbanden lagere topsnelheden kunnen gelden.
- Let erop dat de winterbanden voldoende **profiel** hebben.
- Na het monteren van de wielen de bandenspanning controleren. Let daarbij op de

waarden achteraan op de portierstijl linksvoor » pag. 310.

Bij winterse omstandigheden worden de rij-eigenschappen van de wagen door winterbanden duidelijk verbeterd. Zomerbanden hebben wegens hun constructie (breedte, rubbersamenstelling, profielvorming) op ijs en sneeuw minder grip. Dit geldt in het bijzonder voor wagens die met **brede banden** of met **hogesnelheidsbanden** zijn uitgerust (code H, V of Y op de zijkant).

Gebruik alleen winterbanden die voor uw wagen zijn toegelaten. De maten van deze banden vindt u in de wagenpapieren (bijv. Europese typegoedkeuring of certificaat van overeenstemming (CEE/COC)¹⁾). De wagenpapieren zijn afhankelijk van het land. Zie ook » pag. 312.

Winterbanden verliezen grotendeels hun winter-eigenschappen, als het **profiel** tot op 4 mm is afgesleten.

Ook door **veroudering** verliezen winterbanden verregaand hun eigenschappen, ook al bedraagt de profieldiepte nog beduidend meer dan 4 mm.

Voor winterbanden gelden afhankelijk van de snelheidscode de volgende **snelheidsbeperkingen**: » ⚠

¹⁾ COC = certificate of conformity (conformiteitsverklaring).

Snelheidscode » pag. 312	Toelaatbare maximumsnelheid
Q	160 km/u (100 mph)
S	180 km/u (112 mph)
T	190 km/u (118 mph)
H	210 km/u (130 mph)
V	240 km/u (149 mpu) (let op de beperkingen)
W	270 km/u (168 mph)
Y	300 km/u (186 mph)

Bij wagens die de betreffende topsnelheid kunnen overschrijden, moet een duidelijke **sticker** in het blikveld van de bestuurder zijn aangebracht. Zulke stickers zijn verkrijgbaar bij de officiële SEAT dealer en bij gespecialiseerde werkplaatsen. Let op eventueel afwijkende voorschriften in andere landen.

In plaats van winterbanden kunt u ook zogenaamde "4-seizoenenbanden" gebruiken.

Gebruik van V-winterbanden

Let op dat bij gebruik van winterbanden in V-uitvoering de normale topsnelheid van 240 km/u (149 mpu) **technisch niet altijd toelaatbaar is en voor uw auto aanzienlijk beperkt kan zijn**. De topsnelheid van deze banden wordt direct door de hoogst toelaatbare aslasten van uw wagen en door de aangege-

ven draagkracht van de geplaatste banden bepaald.

U kunt het beste contact opnemen met een officiële SEAT dealer om de maximumsnelheid van uw V-banden aan de hand van de wagen-/bandengegevens vast te stellen.

ATTENTIE

De toelaatbare topsnelheid van uw winterbanden mag u in geen geval overschrijden - gevaar voor een ongeval door schade aan de banden en verlies van de controle over de wagen!

Milieu-aanwijzing

Op tijd de zomerbanden weer aanbrengen, want op sneeuw- en ijsvrije straten zijn de rijeigenschappen met zomerbanden beter. De bandengeluiden zijn zachter, de bandenslijtage is geringer en -het belangrijkste- het brandstofverbruik is geringer.

Technische gegevens

Technische kenmerken

Belangrijk

De gegevens in de officiële documenten bij uw wagen hebben altijd voorrang op de gegevens in dit instructieboekje.

Alle technische gegevens in dit boekje gelden voor de modellen met standaarduitrusting in Spanje. De motor waarmee uw wagen is uitgerust, wordt vermeld op de sticker met wagengegevens in het Onderhoudsprogramma of in de wagen documentatie.

Door meeruitvoeringen of speciale type-uitvoeringen en ook bij speciale wagens en wagens voor andere landen kunnen de aangegeven waarden afwijken.

De afkortingen die in dit hoofdstuk Technische gegevens gebruikt worden

kW	Kilowatt, aanduiding voor het motorvermogen.
pk	Paardenkracht, (verouderde) aanduiding voor het motorvermogen.
bij omw/min	Omwentelingen per minuut van de motor (toerental).
Nm	Newtonmeter, eenheid voor het motor-koppel.
CZ	Cetan-Zahl (cetaangetal), maat voor de bepaling van de zelfontbranding van de dieselolie.
RON	Research Octane Number (octaangetal), maat voor de bepaling van de klopvastheid van benzine.

Voornaamste wagenkenmerken

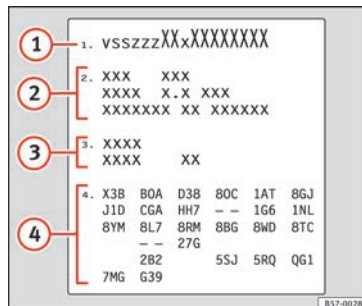

Afb. 232 Sticker met wagengegevens (bagageruimte).



Afb. 233 Chassisnummer.

Chassisnummer in Easy Connect-systeem

- Kies: toets **CAR** > functietoets **SETUP** > **Service** > **Chassisnummer**.

Chassisnummer

Het chassisnummer vindt u in het Easy Connect-systeem, op de gegevenssticker van de wagen en onder de voorruit, aan bestuurderszijde » **afb. 233**. Het chassisnummer is tevens te vinden in de motorruimte, aan de linkerzijde volgens de rijrichting. Het nummer is ingegraveerd in de bovenste langsligger, maar is daar deels afgedekt.

Typeplaatje

Het typeplaatje zit op de portierstijl aan de rechterzijde. Wagens voor bepaalde landen hebben geen typeplaatje.

Sticker met wagengegevens

De sticker met wagengegevens zit in de bagageruimte onder de tapijtafdekking in de uitsparing van het reservewiel. Een sticker met wagengegevens wordt voor de aflevering van de wagen aan de binnenzijde van de omslag van het Onderhoudsprogramma geplakt.

Op de sticker met wagengegevens staan de volgende gegevens: » **afb. 232**

- ① Chassisnummer (wagennummer)
- ② Soort auto, model, cilinderinhoud, type motor, afwerking, motorvermogen en type versnellingsbak
- ③ Code motor, code versnellingsbak, code lak buitenzijde en code interieuruitvoering

- ④ Optionele uitrusting en PR-nummers

Motorcode

De motorcode kan worden geraadpleegd in het instrumentenpaneel bij uitgezette motor en ingeschakeld contact.

- Houd de toets **0.0/SET** ④ » **afb. 117** langer dan 15 sec. ingedrukt.

Gegevens inzake het brandstofverbruik

Brandstofverbruik

Het goedgekeurde brandstofverbruik is afgeleid uit metingen uitgevoerd door of onder toezicht van keuringsinstanties die zijn gecertificeerd door de EG conform de geldende voorschriften op elk moment (voor gedetailleerde informatie raadpleegt u het bureau verantwoordelijk voor publicaties van de Europese Unie op EUR-Lex: © Europese Unie, <http://eur-lex.europa.eu/>) en geldt voor de aangegeven wagenkenmerken.

Het brandstofverbruik en de CO₂-uitstoot kunnen worden geraadpleegd in de documentatie die wordt overhandigd aan de koper van de wagen op het moment van aanschaf.

Het brandstofverbruik en de CO₂-uitstoot hangen af van de uitrusting/accessoires van elk individueel voertuig alsook van de rijstijl, de wegomstandigheden, de verkeerssituatie, de omgevingscondities, de lading en het aantal passagiers.

Let op

In de praktijk kunt u, t.g.v. alle zojuist genoemde factoren, verbruikswaarden verkrijgen die afwijken van de berekende waarden aan de hand van de geldende Europese richtlijnen.

Gewichten

De waarde voor het leeggewicht geldt voor het basismodel met 90% gevulde brandstoftank zonder optionele uitrusting. In de aangegeven waarde zijn 75 kg opgenomen voor de bestuurder.

Bij speciale modellen en meeruitvoering of door het naderhand monteren van accessoires kan het leeggewicht toenemen » **△**.

⚠ ATTENTIE

- **Let erop dat bij het vervoer van zware voorwerpen de rij-eigenschappen door verplaatsing van het zwaartepunt wijzigen - gevaar voor ongelukken! Pas uw rijstijl en de snelheid steeds aan de omstandigheden aan.** »

- **Overschrijd nooit de toelaatbare asbelastingen en het toelaatbare totaalgewicht. Wanneer de toelaatbare gewichten overschreden worden, veranderen de rij-eigenschappen van de wagen waardoor mogelijk ongevallen, lichamelijk letsel en wagenschade veroorzaakt worden.**

Rijden met aanhangwag

Aanhangwagengewichten

Aanhangwagengewichten

De door ons vrijgegeven aanhangwagengewichten en kogeldrukken zijn in het kader van intensieve tests bepaald volgens exact vastgelegde criteria. De goedgekeurde gewichten van aanhangwagens gelden voor wagens in de EU en altijd tot een maximale snelheid van 80 km/u (50 mph) (in uitzonderlijke gevallen zelfs tot 100 km/u (62 mph)). Bij wagens voor andere landen kunnen deze waarden afwijken. U moet altijd uitgaan van de gegevens op het kentekenbewijs » » ⚠.

Kogeldruk

De *maximaal* toelaatbare kogeldruk mag niet hoger zijn dan **85 kg**.

In het belang van de rijveiligheid adviseren wij tijdens het rijden de maximaal toelaatba-

re kogeldruk te benutten. Een te geringe kogeldruk heeft een negatieve invloed op het rijgedrag van de wagen met aanhangwag.

Als de maximaal toelaatbare kogeldruk niet kan worden gehaald (bijv. bij kleine, lege en lichte eenassige aanhangwagens resp. tandemaanhangwagens met een asafstand kleiner dan 1,0 m), is ten minste 4% van het daadwerkelijke aanhangwagengewicht als kogeldruk wettelijk voorgeschreven.

⚠ ATTENTIE

- **Uit veiligheidsoverwegingen mag u met een aanhangwagen niet sneller rijden dan 80 km/u (50 mph). Dat geldt ook voor landen waarin een hogere maximumsnelheid geldt.**
- **Overschrijd nooit het toelaatbare aanhangwagengewicht en de toelaatbare kogeldruk. Wanneer de toelaatbare gewichten overschreden worden, veranderen de rij-eigenschappen van de wagen waardoor mogelijk ongevallen, lichamelijk letsel en wagenschade veroorzaakt worden.**

Wielen

Bandenspanning, sneeuwkettingen, wielbouten

Bandenspanning

De sticker met de bandenspanningswaarden vindt u achteraan op de portierstijl linksvoor. De daar aangegeven waarden voor de bandenspanning gelden voor *koude* banden. De verhoogde bandenspanning bij warme banden niet verlagen. » » ⚠

De spanning van de *winterbanden* is zoals die van de zomerbanden plus 0,2 bar (2,9 psi / 20 kPa).

Sneeuwkettingen

Sneeuwkettingen alleen op de voorwielen en voor onderstaande banden monteren:

215/60 R16	Kettingen met schakels van max. 15 mm
215/55 R17	Kettingen met schakels van max. 15 mm
215/50 R18	Kettingen met schakels van max. 15 mm
De overige afmetingen laten geen kettingen toe	

Wielbouten

Na het verwisselen van een wiel moet u het **aanhaalmoment** van de wielbouten zo snel

mogelijk laten controleren met een momentsleutel » » » ⚠. Het aanhaalmoment bij stalen en lichtmetalen velgen bedraagt **140 Nm**.

⚠ ATTENTIE

- Ten minste eenmaal per maand de bandenspanning controleren. De juiste waarden voor de bandenspanning zijn van groot belang. Als de bandenspanning te laag of te hoog is, bestaat vooral bij hoge snelheden het gevaar voor ongevallen!
- Wanneer de wielbouten met een te klein aanhaalmoment zijn gemonteerd, kunnen de wielen tijdens het rijden losraken - gevaar voor ongevallen! Door een te groot aanhaalmoment kan de wielbout resp. de schroefdraad worden beschadigd.

i Let op

Wij adviseren u om u in de werkplaats van een officiële dealer te laten informeren over de afmetingen van de velgen, banden en sneeuwkettingen.

Motorgegevens

Benzinemotor 1.0 85 kW (115 pk)

Vermogen in kW (pk) bij omw/min	Maximumkoppel (Nm bij omw/min)	Aantal cilinders / cilinderinhoud (cm ³)	Brandstof
85 (115)/5.000-5.500	200/2.000-3.500	3/999	Super 95 ROZ/Normal 91 ROZ ^{a)}

a) Met licht vermogensverlies.

Vermogens en gewichten	
Maximalsnelheid (km/u)	183 (5)
Acceleratie 0-80 km/u (s)	7,2
Acceleratie 0-100 km/u (s)	11,0
Toelaatbaar totaalgewicht (kg)	1.830
Rijklar gewicht (met bestuurder) (kg)	1.280
Toegestane voorasbelasting (kg)	940
Toegestane achterasbelasting (kg)	940
Toegestane dakbelasting (kg)	75
Aanhangwagengewicht ongeremd (kg)	640
Aanhangwagengewicht geremd op hellingen tot 8% (kg)	1.500
Aanhangwagengewicht geremd op hellingen tot 12% (kg)	1.300

Benzinemotor 1.4 110 kW (150 pk) Start-Stop ACT®

Vermogen in kW (pk) bij omw/min	Maximumkoppel (Nm bij omw/min)	Aantal cilinders / cilinderinhoud (cm ³)	Brandstof
110 (150)/5.000-6.000	250/1.500-3.500	4/1.395	Super 95 ROZ/Normal 91 ROZ ^{a)}

a) Met licht vermogensverlies.

Vermogens en gewichten	2WD Handgeschakeld	2WD Automatisch	4WD Handgeschakeld	4WD Automatisch
Maximalsnelheid (km/u)	201 (5)	198 (6)	192 (5)	189 (5)
Acceleratie 0-80 km/u (s)	5,9	6,0	6,0	a)
Acceleratie 0-100 km/u (s)	8,5	8,6	9,0	8,9
Toelaatbaar totaalgewicht (kg)	1.900	1.920	2.000	2.010
Rijklar gewicht (met bestuurder) (kg)	1.359	1.375	1.460	1.476
Toegestane voorasbelasting (kg)	970	990	1.000	1.010
Toegestane achterasbelasting (kg)	980	980	1.050	1.050
Toegestane dakbelasting (kg)	75	75	75	75
Aanhangwagengewicht ongeremd (kg)	670	680	730	730
Aanhangwagengewicht geremd op hellingen tot 8% (kg)	1.850	1.800	1.950	1.950
Aanhangwagengewicht geremd op hellingen tot 12% (kg)	1.800	1.600	1.900	1.900

a) Gegevens niet beschikbaar bij redactiesluiting.

Dieselmotor 2.0 81 kW (110 pk)

Vermogen in kW (pk) bij omw/min	Maximumkoppel (Nm bij omw/min)	Aantal cilinders / cilinderinhoud (cm ³)	Brandstof
81 (110)/3.100-4.500	250/1.500-3.000	4/1.968	Diesel conform norm EN 590, min. 51 CZ

Vermogens en gewichten	Schakelbak
Maximalsnelheid (km/u)	180
Acceleratie 0-80 km/u (s)	a)
Acceleratie 0-100 km/u (s)	a)
Toelaatbaar totaalgewicht (kg)	1.940
Rijklaar gewicht (met bestuurder) (kg)	1.412
Toegestane voorasbelasting (kg)	1.060
Toegestane achterasbelasting (kg)	930
Toegestane dakbelasting (kg)	75
Aanhangwagengewicht ongeremd (kg)	700
Aanhangwagengewicht geremd op hellingen tot 8% (kg)	1.700
Aanhangwagengewicht geremd op hellingen tot 12% (kg)	1.500

a) Gegevens niet beschikbaar bij redactiesluiting.

Dieselmotor 1.6 85 kW (115 pk)

Vermogen in kW (pk) bij omw/min	Maximumkoppel (Nm bij omw/min)	Aantal cilinders / cilinderinhoud (cm ³)	Brandstof
85 (115)/3.250-4.000	250/1.500-3.250	4/1.598	Diesel conform norm EN 590, min. 51 CZ

Vermogens en gewichten	
Maximalsnelheid (km/u)	184 (6)
Acceleratie 0-80 km/u (s)	8,2
Acceleratie 0-100 km/u (s)	11,5
Toelaatbaar totaalgewicht (kg)	1.910
Rijklar gewicht (met bestuurder) (kg)	1.375
Toegestane voorasbelasting (kg)	1.030
Toegestane achterasbelasting (kg)	930
Toegestane dakbelasting (kg)	75
Aanhangwagengewicht ongeremd (kg)	680
Aanhangwagengewicht geremd op hellingen tot 8% (kg)	1.700
Aanhangwagengewicht geremd op hellingen tot 12% (kg)	1.500

Dieselmotor 2.0 105 kW (143 pk)

Vermogen in kW (pk) bij omw/min	Maximumkoppel (Nm bij omw/min)	Aantal cilinders / cilinderinhoud (cm ³)	Brandstof
105 (143)/3.500-4.000	320/1.750-3.000	4/1.968	Diesel conform norm EN 590, min. 51 CZ

Vermogens en gewichten	Automaat
Maximalsnelheid (km/u)	197
Acceleratie 0-80 km/u (s)	a)
Acceleratie 0-100 km/u (s)	a)
Toelaatbaar totaalgewicht (kg)	1.970
Rijklaar gewicht (met bestuurder) (kg)	1.435
Toegestane voorasbelasting (kg)	1.080
Toegestane achterasbelasting (kg)	940
Toegestane dakbelasting (kg)	75
Aanhangwagengewicht ongeremd (kg)	710
Aanhangwagengewicht geremd op hellingen tot 8% (kg)	1.900
Aanhangwagengewicht geremd op hellingen tot 12% (kg)	1.800

a) Gegevens niet beschikbaar bij redactiesluiting.

Dieselmotor 2.0 110 kW (150 pk)

Vermogen in kW (pk) bij omw/min	Maximumkoppel (Nm bij omw/min)	Aantal cilinders / cilinderinhoud (cm ³)	Brandstof
110 (150)/3.500-4.000	340/1.750-3.000	4/1.968	Diesel conform norm EN 590, min. 51 CZ

Vermogens en gewichten	2WD	2WD Automatisch	4WD
Maximalsnelheid (km/u)	202 (6)	201 (6)	196 (6)
Acceleratie 0-80 km/u (s)	a)	a)	6,0
Acceleratie 0-100 km/u (s)	8,5	8,5	9,0
Toelaatbaar totaalgewicht (kg)	1.950	1.970	2.100
Rijklar gewicht (met bestuurder) (kg)	1.417	1.446	1.548
Toegestane voorasbelasting (kg)	1.060	1.090	1.080
Toegestane achterasbelasting (kg)	940	930	1.070
Toegestane dakbelasting (kg)	75	75	75
Aanhangwagengewicht ongeremd (kg)	700	720	750
Aanhangwagengewicht geremd op hellingen tot 8% (kg)	1.900	1.900	2.000
Aanhangwagengewicht geremd op hellingen tot 12% (kg)	1.900	1.900	2.000

a) Gegevens niet beschikbaar bij redactiesluiting.

Dieselmotor 2.0 140 kW (190 pk)

Vermogen in kW (pk) bij omw/min	Maximumkoppel (Nm bij omw/min)	Aantal cilinders / cilinderinhoud (cm ³)	Brandstof
140 (190)/3.500-4.000	400/1.750-3.250	4/1.968	Diesel conform norm EN 590, min. 51 CZ

Vermogens en gewichten	4WD Automatisch
Maximalsnelheid (km/u)	212 (6)
Acceleratie 0-80 km/u (s)	4,7
Acceleratie 0-100 km/u (s)	7,5
Toelaatbaar totaalgewicht (kg)	2.130
Rijklaar gewicht (met bestuurder) (kg)	1.589
Toegestane voorasbelasting (kg)	1.120
Toegestane achterasbelasting (kg)	1.060
Toegestane dakbelasting (kg)	75
Aanhangwagengewicht ongeremd (kg)	750
Aanhangwagengewicht geremd op hellingen tot 8% (kg)	2.100
Aanhangwagengewicht geremd op hellingen tot 12% (kg)	2.100

Afmetingen

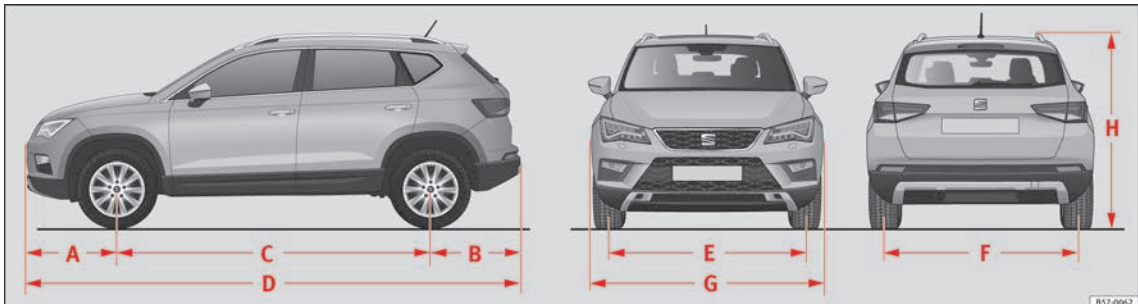

Afb. 234 Afmetingen



Afb. 235 Hoeken en bodemvrijheid



Technische gegevens

» afb. 234, » afb. 235		2WD	4WD
A	Uitstekende delen vooraan (mm)	868	868
B	Uitstekende delen achteraan (mm)	857	865
C	Wielbasis (mm)	2.638	2.630
D	Lengte (mm)	4.363	
E	Spoorbreedte ^{a)} vooraan (mm)	1.576	1.572
F	Spoorbreedte ^{a)} achteraan (mm)	1.541	1.544
G	Breedte (mm)	1.841	
H	Hoogte bij leeggewicht (mm)	1.601 ^{b)} 1.615 ^{c)}	1.611 ^{b)} 1.625 ^{c)}
I	Afstand tot de bodem tussen de assen (mm)	176	189
J	Hoek uitstekende delen vooraan, beperkt door de bumper	maximaal 19,4°	maximaal 20,6°
K	Hoek uitstekende delen achteraan, beperkt door de bumper	maximaal 27,9°	maximaal 25,5°
	Draaicirkel (m)	10,8	

^{a)} Dit gegeven varieert naargelang het velgtype.

^{b)} Afmeting tot het dak.

^{c)} Afmeting tot de dakreling.

Trefwoordenlijst

Getallen en symbolen

4-wiel aandrijving	
slepen	93

A

Aandrijfslipregeling	184
Anhaalmomenten van de wielbouten	322
Aanhangwagen	272
aanhangwagengewichten	278
aanhangwagenstabilisator	280
aankoppelen	276
aansluiten	276
achterlichten	274, 277
alarmsysteem	277
bijzonderheden	239
buitenspiegels	274
disselkogeldruk	272, 278
dodehoekhulp (BSD)	239
een trekhaak achteraf inbouwen	281
kabel van aanhangwagen	274, 277
kogelkop elektrisch ontgrendelen	275
koplampen afstellen	279
laden	278
Led-achterlichten	274, 277
parkeerhulp	259, 263
rijden met aanhangwagen	279
stopcontact	277
storing	278
technische voorwaarden	273
Aanhangwagengewichten	322
de aanhangwagen laden	278
Aanhangwagenstabilisator	280
Aanslepen	92
Aantal zitplaatsen	71

Aanwijzingen op het display	110	ladingstoestand	293
kilometerstand	110	vervangen	309
Aanwijzingen op het scherm		Accu laden	308
	37	Accu van de wagen	52, 307
aanbevolen versnelling	111	hulp bij het starten	61
ACT	196	los- en vastmaken	38, 307
automatische afstandsregeling	211	winterse omstandigheden	307
bandenspanningscontrole	316	Achteraf inbouwen	
bestuurdersinformatiesysteem	30	trekhaak	281
bewakingssysteem Front Assist	221	Achterbank	155
buitentemperatuur	32	rugleuning neer- en terugklappen	155
ECO	111	Achterklep	10, 11
keuzehendelstanden	111	zie ook Bagageruimte	131
kompas	111	Achterlampen in de achterklep	
MKB	111	fitting uitbouwen	103
motorolie	35	Achterlampen in het zijpaneel	
portieren, motorkap en achterklep geopend	33	achterlicht demonteren	103
ritgegevens	34	Achterlichten	
SEAT Drive Profile	239	een lamp vervangen	99
snelheidsbegrenzer	206	Achterruitverwarming	45, 47
snelheidswaarschuwing	111	Achteruitkijkspiegel	150
standen van de keuzehendel	188	Achteruitrijhulp	268
Start-Stop	111	bijzonderheden	270
submenu assistenten	33	display	269
tijd	111	Gebruiksaanwijzingen	269
tweede snelheidsmeter	111	parkeren	270
verkeersborden	243	Achteruitrijhulpsysteem	268
waarschuwings- en controlelampjes	211	Achteruit (automatische transmissie)	188
waarschuwings- en informatieberichten	33	AdBlue	
ABS		bijvullen	298
zie Antiblokkeersysteem	184	informatie	298
ACC	210	minimale vulhoeveelheid	298
radarsensor	212	specificatie	298
Accessoires	157, 283	tankinhoud	298
Accu		Afmetingen	331
energiemanagement	293	Afstandsbediening	
laden	308	zie Sleutels	120

Afstandsbediening (interieurvoorverwarming)	172	Assistentiesystemen	
de batterij vervangen	173	ACC	210
Afstandsregeling		automatische afstandsregeling	210
<i>zie</i> Automatische afstandsregeling	210	bandenspanningscontrole	315
Afstelling		bandenspanningsindicator	316
lichten	146	snelheidsregelsysteem	204
Afvoer		Auto Hold	203
gordelspanners	76	Auto Lock (centrale vergrendeling)	119
Airbagafdekkingen	15	Automatische aansturing rijverlichting	141
Airbags	77	Automatische afstandsregeling	210
beschrijving	78	aanwijzingen op het scherm	211
Airbagsysteem	15, 77	bedienen	213
activering	78	bijzondere rijsituaties	218
beschrijving	78	controle- en waarschuwinglampjes	211
hoofdairbags	17	functiestoring	211
knieairbag	16	radarsensor	212
voorairbag buiten werking stellen	81	tijdelijk uitschakelen	217
voorairbags	15, 79	Automatische transmissie	
werking	78	aanwijzingen voor het rijden	191
zij-airbags	17	bergafondersteuning	193
Airconditioning		kickdown	192
Climatronic	44, 166	noodontgrendelen van keuzehendel	43
gebruiksaanwijzingen	168	noodprogramma	194
Interieurvoorverwarming	171	programma launch-control	192
Akoestisch signaal		stuurwiel met hendels voor handmatig schakelen	190
lichten	139	tiptronic	190
veiligheidsgordel niet vastgegespt	71	Automatische versnellingsbak	188
Alarmlichten	25	keuzehendelvergrendeling	189
Alarmsysteem	9, 127, 129	slepen	93
aanhangwagen	277	standen van de keuzehendel	188
bewaking van het interieur en bescherming tegen afslepen	131	tiptronic	188
Alcantara: reinigen	291	uittrekblokkering contactsleutel	175
Antiblokkeersysteem	184	Automatische wasinstallatie	
Antivriesmiddel	51	de functie Auto Hold uitschakelen	204
Armlenningen voor	154	Auto wegslepen	
ASR		bijzonderheden	91
<i>zie</i> Aandrijfslipregeling	184	AUX-IN	118
		B	
		Bagage	158
		Bagagenet	
		bagageruimte	161
		Bagageruimte	10
		afdekking	159
		automatische blokkering	133
		Bagageruimteverlichting	147
		bijzonderheden van de elektrische achterklep	132
		elektrisch openen en sluiten	131
		hoedenplank bewaren	159
		nettas	161
		noodontgrendeling	11
		verstelbare bodem van de bagageruimte	162
		<i>zie ook</i> Bagageruimte beladen	158
		Bagageruimte beladen	158
		Banden	310
		accessoires	310
		afmetingen	312
		bandenspanning	310
		levensduur	310
		looprichtinggebonden	310
		met verplichte looprichting	59
		nieuwe banden	312
		reparatieset	88
		slijtage-indicaties	312
		verwisselen	56
		Bandenafdichting	55, 88
		Bandenafdichtset	55, 88
		band afdichten	89
		band oppompen	89
		Controle na 10 minuten rijden	90
		onderdelen	89
		Bandenprofiel	312
		Bandenreparatie	88
		Bandenreparatieset	88
		<i>zie ook</i> Bandenafdichtset	88

Bandenspanning	310, 322	Bewakingsstelsel Front Assist		Brandstofverbruik	
Bandenspanningscontrolesysteem	314	aanwijzingen op het display	221	ontkoppeling door inertie	196
Bandenspanningscontrolesystemen		beperkingen van het systeem	224	waarom stijgt het brandstofverbruik?	198
bandenspanningsindicator	316	bewakingsstelsel City	224	BSD	
Batterij	127	functiestoring	221	zie Dodehoekhulp (BSD)	234
vervangen in de afstandsbediening (interieur- voorverwarming)	173	radarsensor	222	Buitenaanzicht	5, 6
Batterij vervangen		tijdelijk uitschakelen	224	Buitenantenne	283
van de autosleutel	127	Bewaking van het interieur en afsleepalarm ...	131	Buitenspiegels	
Bedieningselementen op het stuur		Bijrijder		buiten	150
bediening van het audio- en telefoonsysteem	116	zie Juiste zithouding	66, 67, 68	de buitenspiegels verstellen	150
Bedieningselementen op het stuurwiel	116	Bijzonderheden		rijden met aanhangwagen	274
Bekleding: reinigen		aanslepen	92	verstellen	14
alcantara	291	hogedrukreinigers	276	verwarmd	150
Bekleding: schoonmaken		motor starten door slepen	91	Buitentemperatuur	32
weefsels	288	omgevingcamerasysteem (Top View Camera)	266	Buitenverlichting	
Benzine		Rijden met aanhangwagen	279	Een lamp vervangen	99
additieven	296	slepen	91, 93		
tanken	296	Binnenaanzicht		C	
Bergafdaalhelp		stuur links	7	Camera	
controlelampje	202	stuur rechts	8	Lane Assist	229
Bergafondersteuning	193	Binnenspiegel		reiniging	242, 286
Bescherming tegen afslepen	131	zelfdimmend	150	Capaciteiten	50
Bescherming tegen de zon	147	Binnenverlichting	25	AdBlue-tank	298
Bescherming van voetgangers		Biodiesel	297	ruitsproeiervloeistof	307
zie Voetgangerherkenningssysteem	226	Blikjeshouders	156	CD-ROM-lezer (navigatie)	157
Besparingstips (efficiencyprogramma)	36	Bodem van de bagageruimte	162	Centrale vergrendeling	119
Bestuurder		Brandstof	50, 296	Alarmsysteem	129
zie Juiste zithouding	66, 67, 68	besparing	196	instellen	122
Bestuurdersinformatiesysteem		brandstofpeilmeter	113	Keyless Access	123
bediening met de ruitenwisserhendel	30	diesel	297	noodvergrendeling	10
indicatie cd/radio	30	ethanol	296	ruitbediening	135
motorolietemperatuurindicatie	35	tanken	296	schakelaar van de centrale vergrendeling ...	122
Bestuurdersruimte		verbruik	321	schuif-/kanteldak	135
overzicht	107	Brandstof besparen		sleutel met afstandsbediening	121
Bevestigingsogen	160	inertiestand	194	veiligheidsontgrendelen	121
				Centrale wildop	56
				Cetaangetal (dieselbrandstof)	297

Circulatiefunctie	169	Controlelampjes		De wagen wassen	284
Claxon	107	bergafdaalhulp	202	Diefstal-alarmsysteem	119
Climatronic	44	dodehoekhulp (BSD)	234	Diepte van het bandenprofiel	312
Comfortfunctie van de knipperlichten	140	kogelkop	275	Diesel	
Coming Home	143	snelheidsbegrenzer	206	motorolie	302
Connectivity Box	118	trekhaak	273	roetfilter diesel	198
Contact	24, 175	uitparkeerhulp (RCTA)	234	voorverwarming	175
Contactslot	24, 175	Controle van niveaus	50	Dieselolie	
zie Startknop	177	Cruisecontrol	204	roetfilter diesel	198
Controle	302			tanken	297
controle- en waarschuwinglampjes		D		Digitale klok	109
rempedaal intrappen	211	Dagteller op nul zetten	112	Display	109, 110
Controle- en waarschuwinglampjes	113	Dakdragersysteem	163	Display van de radio: schoonmaken	288
afstandsbediening (interieurvoorverwarming)	172	de dwarsdragers bevestigen	164	Disselkogeldruk	272
airbagsysteem	81	Dakkoffer	163	de aanhangwagen laden	278
ASR	186	Dashboard	40	Dodehoekhulp (BSD)	234
automatische afstandsregeling	211	Dashboardkastje	157	aanhangwagen	239
bandenspanningscontrolesysteem	315	De auto slepen	91	controlelampjes	234
dashboard	42	De auto starten	24	indicatie in de buitenspiegel	235
display van het instrumentenpaneel	41	De auto wassen		rijtsituaties	237
elektromechanische stuurinrichting	292	sensoren	246	storing	234
emissiecontrole	198	De gordel spannen	76	werking	235
ESC	186	De motor afzetten		Doorgebrande lampen	
geluidsignaal	113	met sleutel	176	een lamp vervangen	99
instrumentenpaneel	40	De motor starten	175	DSG	188
Lane Assist	228	De motor starten door aanslepen	60	DSG-versnellingsbak:	
lichten	139	De voorairbag van de bestuurder buiten werking stellen	16	zie Automatische versnellingsbak	188
rem intrappen	221	De wagen laden		Dynamische lichtbundel-hoogteverstelling	146
roetfilter	198	aanhangwagen	278		
schakelen	195	bagageruimte	10	E	
snelheidsregelsysteem (GRA)	204	bevestigingsogen	160	E10	
Start-Stop	200	luik voor het vervoer van lange voorwerpen	160	zie Ethanol (brandstof)	296
tanken	295	De wagen slepen	60	Easy Connect	27, 115
veiligheidsgordel	71	sleepoog vooraan	94	Easy Connect-systeem	115
vermogensregeling	198	De wagen verzorgen		Easy Open	123
voorgloeisysteem/motorstoring	199	interieur	288	bijzonderheden	126

- Echt leer
 reiniging 290
- EDS
 zie Elektronisch sperdifferentieel 184
- Een lamp vervangen 99
- kentekenplaatverlichting 104
- Een wiel verwisselen 56
- afsluitende werkzaamheden 59
- Efficiencyprogramma
 besparingstips 36
- extra verbruikers 36
- Eigenschappen van de olie 51
- Elektrische
 ruiten 12
- Elektrische apparaten
 zie Stopcontact 157
- Elektrische ruitbediening 12, 134
- comfortopenen en -sluiten 135
- Elektromechanische stuurinrichting 292
- controlelampje 292
- Elektronisch beheer van het aandrijfkoppel
 (XDS) 185
- Elektronische blokkering 184
- Elektronische stabiliseringscontrole (ESC) 184
- Elektronische wegrijblokkering 9
- Elektronisch sperdifferentieel 184
- Emergency Assist
 zie Noodhulpstelsysteem 232
- Emissiewaarden 320
- Energiemanagement 293
- ESC
 elektronische stabiliseringscontrole 184
- rem voor meervoudige aanrijdingen 185
- Sportstand 186
- Ethanol (brandstof) 296
- Extra verbruikers (efficiencyprogramma) 36
- Extra verwarming
 zie Interieurvoorverwarming 171
- F**
- Fietsenrek
 inbouwen op zwenkbare kogelkop 276
- maximale lading 276
- Filehulpsysteem 230
- inschakelen 230
- situaties waarin het moet worden uitgeschakeld 231
- storing in de werking 232
- uitschakelen 230
- Frontale botsingen en natuurkundige wetten ... 74
- Front Assist
 aanwijzingen op het display 221
- bedienen 223
- beperkingen van het systeem 224
- functie noodremmen City 224
- functiestoring 221
- radarsensor 222
- tijdelijk uitschakelen 224
- zie ook Omgevingsbewakingsstelsysteem (Front Assist) 220
- Full-led koplampen 99
- Functie Auto Hold 203
- Functie bergafondersteuning 193
- Functie Coming Home 143
- Functie Leaving Home 143
- Functie noodremmen 144
- Functie noodremmen City 224
- Functiestoring
 automatische afstandsregeling 211
- bewakingsstelsysteem Front Assist 221
- Front Assist 221
- koppeling 194
- transmissie 195
- G**
- Geadviseerde versnelling 32
- Geluiden
 automatische afstandsregeling 211
- banden 59, 310
- ESC 185
- interieurvoorverwarming 174
- parkeerrem 182
- remmen 183
- Geluidssignaal
 controle- en waarschuwinglampjes 113
- Gevarendriehoek 144
- Gewichten 321
- Glas
 ijs verwijderen 287
- Glazen dak 136
- openen 137
- rolgordijn 138
- sluiten 137
- sluitkrachtbegrenzing 138
- storing 137
- Gordelspanners 14, 76
- GRA 38
- Grootlichthendel 140
- Grootlichtregeling 141
- Gsm 283
- H**
- Haken voor tassen 161
- Handmatige airconditioning 46
- Handrem
 zie Parkeerrem 180
- HDC
 zie Bergafdaalhelp 202
- Hendels voor handmatig schakelen (automatische transmissie) 190
- Het contact in- en uitschakelen 24, 175
- Hoedenplank
 bewaren 159

Hoofdairbags			
beschrijving	17		
veiligheidsaanwijzingen	81		
Hoofdsteun	13		
Hoofdsteunen			
achterin	70		
hoofdsteunen achterin	70		
hoofdsteunen voorin	69		
verstellen	152		
voorin	69		
Hoofdsteunen uitbouwen/inbouwen	152		
Hoofdsteunen verstellen			
voorstel hoofdsteunen	152		
Hulp bij het starten	61		
Hulpsystemen			
bandenspanningscontrolesysteem	314		
bergafdaalhelp	202		
dodehoekhelp (BSD) met uitparkeerhelp (RCTA)	234		
filehulpsysteem	230		
functie Auto Hold	203		
inparkeersysteem (Park Assist)	246		
noodhulpsysteem (Emergency Assist)	232		
omgevingcamerasysteem (Top View Camera)	263		
omgevingsbewakingssysteem Front Assist	220		
parkeerhelp achter	260		
Parkeerhelp plus	254		
snelheidsbegrenzer	206		
uitparkeerhelp (RCTA)	234		
verkeerstekenherkenning	242		
vermoedidsherkenning	245		
Voetgangersherkenningssysteem	226		
I			
Inbraakbeveiliging	119		
Indicatie van de versnellingen	32		
Inertiestand	194		
Infotainmentsysteem	27		
Ingang USB/AUX-IN	118		
Inhoud			
brandstoftank	113		
Inparkeersysteem (Park Assist)	246		
automatische remingreep	254		
automatisch onderbreken	248		
recht parkeren	251		
schuin parkeren	251		
storing	246		
uitparkeren (enkel uit rechte parkeerplaatsen)	253		
voortijdig beëindigen	248		
voorwaarden om te parkeren	251		
voorwaarden om uit te parkeren	253		
Inrijden			
nieuwe banden	310		
nieuwe motor	195		
nieuwe remblokken	183		
Inspectie Service	302		
Instellen			
menu CAR	27, 115		
Instrumenten	109		
Instrumentenpaneel	109		
controle- en waarschuwinglampjes	113		
display	109, 110		
instrumenten	109		
kilometerteller	112		
menu's	30		
service-interval-indicatie	37		
Interieurbewaking en afsleepsysteem			
Inschakelen	130		
Interieurlichtfilter	166		
Interieurverlichting	147		
Interieurvoorverwarming	171		
activeren	173		
bereik van de afstandsbediening	173		
bijzonderheden	172, 174		
elektrische verbruikers	174		
gebruiksaanwijzingen	174		
inschakelen	171		
programmeren	173		
radiografische afstandsbediening	172		
uitschakelen	171		
ISOFIX	20, 22		
ISOFIX-systeem	20, 22		
J			
Juiste zithouding			
bestuurder	66		
bijrijder	67		
inzittenden op de achterbank	68		
K			
Kabel van aanhangwagen	274, 277		
Katalysator	198		
storing	198		
Keuzehendelvergendeling	189		
Keuzehendel (automatische transmissie)			
noodontgrendeling	43		
Keuzehendel (automatische versnellingsbak)			
functiestoring	189		
standen	188		
Keyless-Entry			
zie Keyless Access	123		
Keyless-Exit			
zie Keyless Access	123		
Keyless Access			
bijzonderheden	126		
Easy Open	123		
Keyless-Entry	123		
Keyless-Exit	123		
motor starten	179		
Press & Drive	177		
wagen ontgrendelen en vergrendelen	123		

Kickdown			
automatische transmissie	192		
schakelbak	241		
Kilometerteller	112		
dagteller	109		
resetknop	112		
totaal	109		
Kinderslot			
elektrische ruitbediening	134		
Kinderzitjes	18, 85		
indeling in groepen	86		
ISOFIX-systeem	20		
Top Tether-systeem	20, 23		
vastmaken met veiligheidsgordel	19		
veiligheidsaanwijzingen	18, 84		
Kledinghaken	157		
Klimaatregeling			
handmatige airconditioning	46		
verwarming en frisse lucht	48		
knieairbags			
veiligheidsaanwijzingen	16		
Knipperlichthendel	25, 140		
Koeling			
Koelvloeistof temperatuurmeter	112		
Koelsysteem			
koelvloeistof bijvullen	305		
koelvloeistof controleren	305		
Koelvloeistof			
peil controleren	305		
Kofferdeksel	11		
Kogelkop			
controlelampje	275		
elektrisch ontgrendelen	275		
Koplampen			
een lamp vervangen	99		
koplampsproeiers	148		
rijden in het buitenland	145		
Koppeling (controlelampje)	194		
Krik	56, 88		
steunpunten	58		
Kunststofdelen: reinigen	287, 288		
L			
Lade	156		
Lading op dak	165		
technische gegevens	165		
Lak	286		
code	320		
schade	287		
verzorgen	286		
Lampje mistlicht	101		
Lampjes vervangen			
achterlamp in de achterklep	103		
achterlamp in het zijpaneel	103		
dimlicht	100		
grootlicht	101		
knipperlicht	101		
mistlicht	101		
Lane assist			
zie Lane Assist	227		
Lane Assist	227		
het gebied van de camera schoonmaken	286		
Leaving Home	143		
Leer: onderhoud	289		
Lekke band			
wat te doen	54		
Lendensteun	152		
Lichtbundelhoogteverstelling	146		
Lichten	24, 139		
akoestische signalen	139		
alarmlichten	25		
AUTO	141		
bediening van de lichten	139		
binnenverlichting	147		
bochtenlicht	143		
coming home	143		
cornering	143		
dagrijverlichting	140		
dimlicht	139		
een lamp vervangen	99		
grootlicht	25, 139		
grootlichthendel	140		
knipperlichthendel	140		
leaving home	143		
leeslampjes	147		
Mistlamp	142		
parkeerlicht	145		
schakelaar	24		
snelwegverlichting	145		
stadslicht	139		
Lichten inschakelen	139		
Lichten uitschakelen	139		
Light Assist	141		
Looprichting			
banden	59		
Luchtroosters	169		
Luik voor het vervoer van lange voorwerpen	160		
M			
Make-upspiegel	147		
Maximumsnelheid	36		
Milieu			
milieuvriendelijkheid	195		
tanken	295		
zuinig rijden	196		
Milieu-advies			
tanken	295		
Mobiele telefoons	283		
Motor			
afzetten (sleutel)	176		
geluiden	179		

hulp bij het starten	61	Motorkap openen	301	Noodhulpstelsysteem (Emergency Assist)	232
inrijden	195	motorkap sluiten	301	inschakelen	232
start-stopsysteem	200	motorolie	50, 304	uitschakelen	232
starten	175	remvloeistof	52, 306	Noodknipperlichten	144
starten (aanwijzingen voor de bestuurder		ruitensproeiervloeistofreservoir	306	Noodontgrendeling	
m.b.t. mechanisch contactslot)	175	Ruitensproeiervloeistofreservoir	52	achterklep	11
voorverwarming	175	veiligheidsaanwijzingen	300	Noodontgrendeling/-vergrendeling	90
Motorcode	320	Motor starten door slepen		Noodstopfunctie	181
Motor en contact		bijzonderheden	91	Noodvergrendeling van portier aan rijderszijde	10.
automatisch uitschakelen van het contact ...	177	Motorstoring			
motor afzetten	179	controlelampje	199		
motor starten	179	Motor voorverwarmen	179		
motor starten met Press & Drive	179	Multimedia	118		
motor voorverwarmen	179	My Beat	180		
My Beat	180				
Motorgegevens	324				
Motorkap	11, 300	N			
motorkap openen	301	Navigatiesysteem			
Motorkoelvloeistof	51	CD-ROM-lezer	157		
G 12 plus-plus	51	Nettas			
G 13	51	bagageruimte	161		
specificaties	51	Noodbediening			
Motormanagement	198	bijrijdersportier	10		
Motorolie	50, 302	keuzehendel	43		
bijvullen	304	Noodgevallen	88		
eigenschappen van de olie	51	accu vervangen	309		
Inspectie Service	302	bandenafdichtset	88		
motoroliepeil controleren	303	een doorgebrande zekering vervangen	54		
oliepeilstok	303	een wiel verwisselen	56		
onderhoudsintervallen	302	lampen	54		
specificaties	302	lekke band	54		
temperatuurindicatie	35	noodknipperlichten	144		
verbruik	303	noodontgrendeling/-vergrendeling	90		
verversen	302, 304	noodprogramma automatische transmissie ..	194		
Motorruimte	11, 300	Slepen van de wagen	60		
accu	52, 307	startkabels	61		
koelvloeistof	51, 305	wagengereedschap	88		
motorkap openen	301	zekeringen	53		
				O	
				Octaangetal (benzine)	296
				Olie verversen	304
				Omgevingcamerasysteem (Top View Camera) ..	263
				bijzonderheden	266
				Omgevingcamerasysteem	
				(Top View Camera)	
				gebruiksaanwijzingen	265
				Omgevingcamerasysteem (Top View Camera)	
				bedienen	267
				modi	267
				scherm	265
				Omgevingsbewakingssysteem Front Assist	
				bedienen	223
				Omgevingsbewakingssysteem (Front Assist) ...	220
				Onbalans van de wielen	310
				Onderdelen	283
				Onderhoudsintervallen	302
				Onderhoudsmiddelen	284
				Ontgrendelen en vergrendelen	
				met afstandsbediening	121
				met de schakelaar van de centrale vergren-	
				ding	122
				met Keyless Access	123
				Ontluchtingsgleuven	158

Opbergvak	157	P	Panoramaschuifdak	12	Plaatsing van de gordelband	
dashboardkastje	157		comfortopenen en -sluiten	135	bij zwangere vrouwen	14, 75
dashboardkastjeverlichting	147	<i>zie ook</i> Glazen dak	136	veiligheidsgordels	14	
Opbergvakken	156	Park Assist		Portieren		
voorstoelen	156	<i>zie</i> Inparkeersysteem (Park Assist)	246	kinderslot	128	
Openen	119	Parkeerhulp		openen en sluiten	9	
achterklep	131	automatische activering	257	Portiergreep	9	
Motorkap	301	indicaties/akoestische signalen instel-		Portiergreep binnenzijde	107	
rolgordijn (glazen dak)	138	len	258, 262	Portierslot	9	
ruit	134	omgevingssignaal	254	Portierslotcilinder	9	
Openen/sluiten		parkeerhulp plus	254	Press & Drive		
In de slotcilinder	9	sensoren en camera: schoonmaken	286	motor starten	179	
met de schakelaar van de centrale vergrende-		storing	259, 263	startknop	177	
ling	122	trekhaak	259, 263	Programma launch-control (automatische trans-		
Openen en sluiten	9, 119	visuele indicatie	258, 262	missie)	192	
achterklep met elektrische opening en slui-		<i>zie</i> Inparkeersysteem (Park Assist)	246	R		
ting	131	<i>zie ook</i> Parkeerhulp	254, 260		Radarsensor	212, 222
glazen dak	137	Parkeerhulp achter	260	RCTA	238	
klep van de bagageruimte	10	parkeerhulp achter	260	<i>zie</i> Uitparkeerhulp (RCTA)	234	
met afstandsbediening	121	Parkeerhulpsysteem		Rear Traffic Alert	238	
met de schakelaar van de centrale vergrende-		<i>zie</i> Parkeerhulp	254, 260	Rear View Camera	268	
ling	122	Parkeerrem	180	Regensensor	149	
motorkap	301	automatisch inschakelen	181	controle van de functie	149	
ruit	134	automatisch uitschakelen	181	Reinigen		
tankdop	295	inschakelen	181	alcantara	291	
Opening		noodstopfunctie	181	Reiniging	284	
glazen dak	137	uitschakelen	181	bedieningspaneel van Easy Connect	288	
tankdop	295	Parkeren	182, 191	de wagen wassen	284	
tankdop	295	met het inparkeersysteem (Park Assist)	251	display van de radio	288	
Oppoetsen	286	Parkeren (automatische transmissie)	191	echt leer	290	
Overzicht		ParkPilot		koolstofdelen	287	
bestuurdersruimte	107	<i>zie</i> Parkeerhulp	254, 260	kunststof delen	287, 288	
controlelampjes	40	Passagiers achterin		ruit	287	
knipperlicht- en grootlichthendel	140	<i>zie</i> Juiste zithouding	66, 67, 68	textiel	288	
motorruimte	300	Pedalen	70	uitlaatpijp	288	
waarschuwingslampjes	40			veiligheidsgordels	291	

velgen	288	Rolgordijnen		Schakelbak	187
wieldoppen	287	glazen dak	138	slepen	93
Remkrachtassistent	184	sluitkrachtbegrenzing (glazen dak)	138	Schakelen	42
Remmen	183	Rugleuning van de achterbank		automatisch	43
elektronische parkeerrem	180	neerklappen	155	kickdown	241
nieuwe remblokken	183	terugklappen	155	schakelbak	42, 187
noodstopfunctie	181	Ruiten		Schoonmaken	
rembekrachtiging	183	elektrisch	134	leer	289
remkrachtassistent	184	ijs verwijderen	287	SEAT Drive Profile	239
remvloeistof	306	Ruitensproeier	52, 148	Selective Catalytic Reduction	
Remvloeistof	52	Ruitensproeiervloeistof		zie Uitlaatgasreinigingssysteem	
Rem voor meervoudige aanrijdingen	185	bijvullen	306	(diesel)	298
Reparatiewerkzaamheden	283	controleren	306	Service-interval-indicatie	37
Reserveonderdelen	283	vulhoeveelheden	307	Service-mededeling: raadplegen	37
Rijden		Ruitenwisser achter	26, 148	Side Assist PLUS	
met aanhangwagen	279, 322	Ruitenwisserbladen vervangen	62, 91	zie Rijstrookwisselhulp (Side Assist) PLUS ...	230
rijden in het buitenland	145	Ruitenwisserbladen voor en achter	91	Sleepogen	60, 88
slepen	95	reiniging	63	Sleutel met afstandsbediening	
veilig	65	servicestand	62	ontgrendelen en vergrendelen	121
waden	199	vervangen	63	Sleutels	
zuinig	196	Ruitenwissers		aanwijzingen voor de bestuurder (mechanisch	
Rijden in het buitenland		bijzonderheden	148	contactslot)	175
koplampen	145	functies	148	afstandsbediening	120
Rijden met aanhangwagen		het wisserblad omhoog zetten	62	batterij vervangen (autosleutel)	127
zie Aanhangwagen	272	het wisserblad verwijderen	62	een sleutel toekennen	120
zie ook Trekhaak	272	koplampsproeiersysteem	148	ontgrendelen en vergrendelen	121
Rijmodus	240	regensensor	149	synchroniseren	128
Rijprofiel	240	ruitenwisserhendel	148	Vergrendelen/ontgrendelen	9
Rijstrookwisselhulp (Side Assist) PLUS	230	servicestand	62	Vervangende sleutel	120
Rijveiligheid	65	verwarmbare ruitensproeiers	148	wagensleutel	120
Risico's als de veiligheidsgordels niet omge- daan worden	74	Ruitenwisser voor	26, 148	Sleutels bij laten maken	121
Ritgegevens	30	S		Sleutelschakelaar	81
geheugen	34	Safelock	127	Slijtage van de banden	312
overzicht van gegevens	35	zie ook Inbraakbeveiliging	119	Sluit-/openingsautomaat	
Roetfilter		Schakelaar		Elektrische ruitbediening	136
storing	198	noodknipperlichten	144	Sluit- en startstelsysteem Keyless Access	
Roetfilter (diesel)	198			zie Keyless Access	123

Sluiten	119	Startknop	177	Tanken	295
achterklep	131	Sticker met wagengegevens	320	brandstofpeilmeter	113
glazen dak	137	Stoel		de tankdop openen	295
motorkap	301	elektrisch verstellen	13	Tankklep	
rolgordijn (glazen dak)	138	verwarming	153	openen en sluiten	50
ruiten	134	Stoelen		Technische gegevens	
Sluiting		rugleuning van de achterbank	155	disselkogeldruk	272
glazen dak	137	verstelling	152	lading op dak	165
Sluitkrachtbegrenzing		Stopcontact	157	vulhoeveelheden	307
glazen dak	138	Stopcontacten		Technische kenmerken	320
rolgordijn (glazen dak)	138	aanhangwagens	277	Technische wijzigingen	283
ruiten	135	Storing		Textiel: schoonmaken	288
Sneeuwkettingen	59, 322	glazen dak	137	Tiptronic (automatische transmissie)	190
vierwielaandrijving	292	inparkeersysteem (Park Assist)	246	Tiptronic (automatische versnellingsbak)	188
Snelheidsbegrenzer	204, 206	katalysator	198	Toerenteller	109, 110
aanwijzing op het scherm	206	roetfilter	198	Top Tether	20, 23
bedienen	207	trekhaak	278	Top Tether-systeem	20, 23
controlelampje	206	Stroom	157	Top View Camera	
waarschuwingslampje	206	Stuur		zie Omgevingcamerasysteem (Top View Camera)	263
Snelheidsregelsysteem	38, 204	verstellen	15	Transport van voorwerpen	
bedienen	205	Stuurinrichting		aanhangwagens	272
controle- en waarschuwingslampjes	204	elektromechanische stuurinrichting	292	Trekhaak	275
Snelheidswaarschuwingsysteem	36	stuurinrichting vergrendelen (contactsleutel)	176	achteraf inbouwen	281
Sportstand	186	Stuurwiel		controlelampje	273
Start-stop	200	afstellen	67	een fietsenrek inbouwen	276
Start-stopsysteem		hendels voor handmatig schakelen (automatische transmissie)	190	kogelkop met elektrische ontgrendeling	275
controlelampjes	200	Symbool van Engelse sleutel	37	storing	278
motor starten en afzetten	200	Systeem van verkeersteekherkenning		zie ook Aanhangwagens	275
werking	200	aanhangwagens	244	Typeplaatje	320
Start/stop-systeem		beperkte werking	244	Tyre Mobility System	
aanwijzingen voor de bestuurder	202	werking	243	zie Bandenafdichtset	88
de motor start vanzelf	201	T		U	
de motor wordt niet afgezet	201	Tank bijvullen	295	Uitlaatgascontrolesysteem	
uitschakelen/inschakelen	201	Tankdop		controlelampje	198
Starthulp	61	openen en sluiten	50		
beschrijving	61				
Startkabels	61				

Uitlaatgasreinigingssysteem			
katalysator	198		
roetfilter diesel	198		
Uitlaatgasreinigingssysteem (diesel)	298		
Uitlaatpijp: schoonmaken	288		
Uitparkeerhulp (RCTA)	234, 238		
controlelampje	234		
Uitparkeeren met het inparkeersysteem	253		
Uitrustingen	157, 283		
Uittrekblokkering contactsleutel	175		
USB	118		
V			
Van versnelling veranderen			
versnelling inschakelen (schakelbak)	187		
Veiligheid			
buiten werking stellen van de airbag van de bijrijder	16		
kinderstoeltjes	84		
veiligheid van kinderen	84		
veilig rijden	65		
Veiligheidsaanwijzingen			
gebruik van de kinderzitjes	18, 84		
Gebruik van veiligheidsgordels	73		
gordelspanners	76		
hoofdairbags	81		
knieairbags	16		
zij-airbags	80		
Veiligheidsgordels	71		
afstellen	14		
beschermende werking	72		
controlelampje	71		
doel	71, 77		
niet vastgegespt	74		
schoonmaken	291		
veiligheidsaanwijzingen	73		
verstellen	75		
Veiligheidsgordels losgespen	14, 75		
Veiligheidsontgrendelen	121		
Veiligheidsvoorzieningen	66		
Velgen			
een wiel verwisselen	56		
kettingen	322		
schoonmaken	288		
Vergrendelen/ontgrendelen			
In de slotcilinder	9		
Vergrendelen en ontgrendelen			
met de schakelaar van de centrale vergrendeling	122		
met Keyless Access	123		
Verkeerde zithouding	68		
Verkeersborden			
weergave op het display	243		
Verkeersteherkenning	242, 243		
schade aan de voorruit	242		
snelheidswaarschuwing	244		
Weergave op het display	243		
Verlichting			
lichtbundelhoogteverstelling	146		
verlichting van de bedieningselementen	146		
verlichting van de instrumenten	146		
Verlichting van het instrumentenpaneel	146		
Verloop van de gordels			
veiligheidsgordels	75		
Vermoeidheidsherkenning	245		
Vermogensregeling			
controlelampje	198		
Versnelling ingeschakeld	42		
Versnellingshendel	42		
Verstelbare bodem van de bagageruimte	162		
Verstellen			
achterste hoofdsteunen	152		
hoofdsteunen achterin	70		
hoofdsteunen voorin	69		
stoelen	66		
voorstehoofdsteunen	152		
voorstoelen	152		
Vervanging			
onderdelen	283		
Vervoer van kinderen	84		
Vervoer van voorwerpen			
de aanhangwagen laden	278		
luik voor het vervoer van lange voorwerpen	160		
rijden met aanhangwagen	279		
Verwarming en frisse lucht	48		
Verwarming van de stoelen	153		
Verzorging van de auto			
echt leer	290		
Verzorging van de wagen	284		
buiten	284		
servicestand van de ruitenwissers	62		
Vierwielaandrijving	292		
veiligheidskettingen	292		
winterbanden	292		
Vloeistofniveaus controleren			
motorruimte	300		
Vloermatten	70		
Voertuig omhoog brengen	58		
Voetgangerherkenningssysteem	226		
Voorairbag aan bijrijderszijde			
controlelampje	83		
uitschakelen	83		
Voorairbag buiten werking stellen	81		
Voorairbags	15, 79		
Voorairbag van de bijrijder			
buiten werking stellen	16		
Vóór elke rit	65		
Voorgloeisysteem			
controlelampje	199		

Voorstoelen			
handmatig verstellen	12		
Voorverwarming	175		
Voorwerpen transporteren			
bevestigingsogen	160		
dakdragersysteem	163, 165		
haken voor tassen	161		
nettas	161		
W			
Waar moet u op letten voordat u gaat rijden?	65		
Waarschuwing- en controlelampjes	40		
Waarschuwinglampjes			
snelheidsbegrenzer	206		
Waarschuwingssymbolen			
zie Waarschuwing- en controlelampjes	113		
Waden door ondergelopen weggedelen	199		
Wagen			
chassisnummer	320		
ontgrendelen en vergrendelen met Keyless Access	123		
opkrikken	58		
sticker met wagengegevens	320		
typenummer	320		
voornaamste kenmerken	320		
Wagengereedschap	56, 88		
Wagen laden			
dakdragersysteem	165		
Wagen opkrikken	58		
Wagen slepen	93		
4-wielaandrijving	93		
automatische versnellingsbak	93		
bijzonderheden	93		
met trekhaak	93		
rijadviezen	95		
schakelbak	93		
sleepkabel	93		
sleepoog achteraan	94		
sleepstang	93		
sleepverbod	93		
Wagen wassen			
bijzonderheden	126		
Wat beïnvloedt de rijveiligheid negatief?	65		
Weergave van verkeersborden in het instrumentpaneel			
inschakelen	244		
uitschakelen	244		
Werking in de winter			
koplampsproeiers	149		
verwarmbare ruitensproeiers	148		
zout op straat	149		
Wielbouten	322		
aantrekmoment	314		
antidiefstal	57		
doppen	57		
losdraaien	57		
Wieldop			
verwijderen	57		
Wieldoppen			
reinen	287		
Wielen	310, 322		
centrale wieldop	56		
nieuwe wielen	312		
noodreserwiel	317		
sneeuwkettingen	59		
verwisselen	56, 58, 312		
Wielsleutel	88		
Winterbanden	318		
vierwielaandrijving	292		
Winterse omstandigheden			
aanhangwagens	272		
accu	307		
banden	318		
diesel	297		
glazen dak	137		
onderhoud van de wagen	284		
ontdooien van de ruiten	287		
sneeuwkettingen	59		
X			
XDS	185		
Z			
Zekeringen	53, 96		
doorgebrande zekeringen herkennen	54		
onderscheid met kleuren	53		
vervangen	54		
voorbereiding voor vervanging	54		
zekeringshouder	96, 97		
Zendapparatuur	283		
Zij-airbags			
beschrijving	17		
veiligheidsaanwijzingen	80		
Zithouding	66		
Zitplaatsen van de wagen	71		
Zonnekleppen	147		

SEAT S.A. is voortdurend bezig alle uitvoeringen en modellen verder te ontwikkelen. Wij vragen u dan ook begrip voor het feit dat er zich op ieder moment wijzigingen in de geleverde wagen kunnen voordoen voor wat betreft vorm, uitrusting en techniek. Er zijn op basis van de gegevens, illustraties of beschrijvingen in deze handleiding geen rechten te ontleen.

De teksten, afbeeldingen en voorschriften in deze handleiding zijn gebaseerd op de stand van de informatie op het moment van het ter perse gaan. Fouten of weglatingen uitgezonderd, is de informatie in deze handleiding geldig op de datum van het ter perse gaan van deze uitgave.

Herdruk, weergave of vertaling, hetzij gedeeltelijk of in zijn geheel, is niet toegestaan tenzij SEAT hiervoor uitdrukkelijk schriftelijk haar toestemming heeft gegeven.

SEAT behoudt zich alle rechten voor volgens de Wet omtrent het "Copyright".

 Dit papier is vervaardigd met celstof die zonder chloor gebleekt is.

© SEAT S.A. - Herdruk: 15.11.16

Hollandés 575012732BC (11.16)



575012732BC



SEAT beveelt aan
SEAT **ORIGINELE OLIE**



SEAT beveelt aan
Castrol EDGE Professional