



Instructieboek **SEAT Ateca**



Wagengegevens

Model:
Kenteken:
Chassisnummer:
Dag voertuigregistratie en -overdracht:
Officiële SEAT dealer:
Serviceadviseur:
Telefoon:

Ontvangstbevestiging van documenten en autosleutels

Bij de wagen zaten:	JA	NEE
Boorddocumentatie	<input type="checkbox"/>	<input type="checkbox"/>
Eerste sleutel	<input type="checkbox"/>	<input type="checkbox"/>
Tweede sleutel	<input type="checkbox"/>	<input type="checkbox"/>
De correcte werking van de sleutels is gecontroleerd	<input type="checkbox"/>	<input type="checkbox"/>
Plaats:		
Datum:		
Handtekening van de gebruiker van de wagen:		

Inleiding

U hebt voor SEAT gekozen, wij danken u voor uw vertrouwen.

Met uw nieuwe SEAT kunt u genieten van een wagen met de meest geavanceerde technologie en hoogwaardige uitrusting.

We bevelen u aan om dit instructieboekje aandachtig te lezen en u op die manier vertrouwd te maken met de wagen, zodat u elke dag opnieuw kunt genieten van alle functies.

De informatie over de bediening wordt aangevuld met aanwijzingen voor de werking en het onderhoud van de wagen, om de veiligheid en het waardebehoud ervan te waarborgen. Tevens vindt u praktische tips en handige suggesties om efficiënt en milieubewust met de wagen te kunnen rijden.

Wij wensen u veel plezier met uw wagen en een goede reis.

SEAT, S.A.

ATTENTIE

Houd rekening met de belangrijke veiligheidswaarschuwingen met betrekking tot de voorairbag van de bijrijder
»» pag. 32, Plaatsing en gebruik van kinderzitjes.

Over dit boekje

Dit instructieboekje beschrijft de **uitrusting** van de wagen op het moment van het ter perse gaan. Sommige uitrustingsdelen die hierna worden beschreven, zullen later worden geïntroduceerd of zijn slechts beschikbaar op bepaalde afzetmarkten.

Sommige van de uitrustingen of functies die in dit boekje beschreven worden zijn niet inbegrepen in alle types of varianten van het gamma; ze kunnen variëren of gewijzigd worden afhankelijk van technische vereisten of marktomstandigheden, zonder dat dit ooit beschouwd kan worden als misleidende reclame.

De **afbeeldingen** zijn een standaardweergave en kunnen enigszins afwijken ten opzichte van uw wagen.

De **richtingaanduidingen** (links, rechts, voor, achter) die in dit instructieboekje genoemd worden zijn gerelateerd aan de rijrichting van de wagen, tenzij anders aangegeven.

Het **audiovisuele materiaal** dient enkel om de gebruikers te helpen om bepaalde functies van de wagen beter te begrijpen. Het dient niet ter vervanging van het instructieboekje. Raadpleeg het instructieboekje voor complete informatie en waarschuwingen.

***** De met een asterisk gemarkeerde uitrustingen worden alleen in bepaalde

uitvoeringen van het model standaard ingebouwd, worden alleen voor sommige uitvoeringen als optie geleverd, of worden alleen in bepaalde landen aangeboden.

- © De **geregistreerde handelsmerken** zijn aangegeven met ©. Wordt dit symbool niet aangegeven, dan houdt dit niet in dat het geen geregistreerd merk betreft.
- >> Geeft aan dat het onderwerp op de volgende bladzijde doorgaat.

In deze handleiding heeft u toegang tot de informatie via:

- Thematische inhoudsopgave met de algemene structuur van de handleiding per hoofdstuk.
- Visuele inhoudsopgave, waar grafisch staat aangegeven op welke pagina de "essentiële" informatie gevonden kan worden en die wordt uitgebreid in de overeenkomstige hoofdstukken.
- Alfabetische inhoudsopgave, met tal van termen en synoniemen die het zoeken naar informatie vergemakkelijkt.

⚠ ATTENTIE

Teksten met dit symbool bevatten informatie over uw veiligheid en wijzen op gevaarlijke situaties die kunnen leiden tot ongevallen of verwondingen.

ⓘ VOORZICHTIG

Teksten waarvoor dit symbool staat attenderen u op mogelijke schade aan uw wagen.

♻ Milieu-aanwijzing

In teksten met dit symbool staan aanwijzingen over milieubescherming.

ℹ Let op

In teksten met dit symbool ervoor staat extra informatie

Afgedrukt en digitaal instructieboekje

Het afgedrukt instructieboekje bevat relevante informatie over het gebruik van de wagen en bediening van het infotainmentsysteem.

In de digitale versie van de handleidingen, beschikbaar op de officiële website van SEAT, vindt u meer gedetailleerde informatie over het infotainmentsysteem.

Om de digitale versie van de handleiding weer te geven:



- scan de QR-code »»» **afb. 1**
- **OF** voer het volgende adres in de webbrowser in:

<http://www.seat.com/owners/your-seat/manuals-offline.html>

en selecteer uw wagen.

Gerelateerde video's

De bediening van een aantal wagenfuncties kan worden getoond in de vorm van video-instructies:



- scan de QR-code »»» **afb. 2**
- **OF** voer het volgende adres in de webbrowser in:

<http://www.seat.com/owners/your-seat/manuals-offline.html>

selecteer uw wagen en vervolgens de optie "Multimedia".

Let op

De video-instructies zijn maar in een aantal talen beschikbaar.

Vaak gestelde vragen

Vóór elke rit

Hoe wordt de stoel afgesteld? » pag. 139

Hoe wordt het stuur afgesteld? » pag. 14

Hoe worden de buitenspiegels afgesteld?
» pag. 136

Hoe wordt de buitenverlichting ingeschakeld?
» pag. 123

Hoe werkt de keuzehendel van de automatische versnellingsbak? » pag. 266

Hoe brandstof tanken? » pag. 356

Hoe worden de ruitenwissers van de voor- en achterraut ingeschakeld? » pag. 133

Noodsituaties

Een controlelampje brandt of knippert. Wat betekent dat? » pag. 89

Hoe wordt de motorkap geopend? » pag. 365

Hoe vindt de starthulp plaats? » pag. 50

Waar bevindt zich het wagengereedschap?
» pag. 40

Hoe herstel ik een band met de afdichtset?
» pag. 42

Hoe verwissel ik een wiel? » pag. 43

Hoe vervang ik een zekering? » pag. 56

Hoe vervang ik een lampje? » pag. 60

Hoe wordt de auto gesleept? » pag. 52

Nuttige tips

Hoe wordt de tijd ingesteld? » pag. 83

Wanneer moet een servicebeurt worden uitgevoerd? » pag. 86

Welke functies hebben de toetsen/wieltjes van het stuur? » pag. 95

Hoe wordt de afdekking van de bagageruimte weggehaald? » pag. 146

Hoe kan ik zuiniger en milieuvriendelijker rijden?
» pag. 280

Hoe controleer ik het motoroliepeil en voeg ik olie toe? » pag. 366

Hoe controleer ik het motorkoelvloeistofpeil en voeg ik koelvloeistof toe? » pag. 370

Hoe vul ik ruitensproeiervloeistof bij? » pag. 373

Hoe controleer ik het remvloeistofpeil en voeg ik remvloeistof toe? » pag. 372

Hoe controleer en corrigeer ik de drukwaarden van de banden? » pag. 381

Tips voor het wassen van de auto » pag. 393

Nuttige functies

Easy Connect, menu Wagen » pag. 92

Hoe werkt het start-stopsysteem? » pag. 262

Welke hulpsystemen kan ik gebruiken om te parkeren? » pag. 323

Hoe werkt de achteruitrijhulp? » pag. 342

Hoe werkt de automatische afstandsregeling?
» pag. 292

Hoe kan ik het SEAT-rijprogramma instellen?
» pag. 276

Hoe werkt de rijstrookassistent? » pag. 301

Hoe werkt het bandenspanningscontrolesysteem? » pag. 385

Hoe open ik de auto zonder sleutel (Keyless Access)? » pag. 104

Interieurverlichting en sfeerverlichting » pag. 132

Inhoudsopgave

Overzicht van de wagen	7	Starthulp	50	Vervoeren en praktische uitrustingen	144
Buitenaanzicht	7	Motor starten door slepen en auto wegslepen	52	Bagage opbergen	144
Overzicht (stuur links)	8	Zekeringen en lampjes	56	Bagageruimte	146
Overzicht (stuur rechts)	9	Zekeringen	56	Dakdragersysteem*	151
Binnenaanzicht	10	Vervangen van lampjes	60	Opbergvak	153
Veiligheid	11	Bedienen	69	Bekerhouders	155
Veilig rijden	11	Bestuurdersgedeelte	69	Stopcontacten	156
Rijadviezen	11	Binnenaanzicht	69	Airconditioning	158
Juiste zithouding van de inzittenden	12	Instrumenten en controlelampjes	70	Verwarming, ventilatie en koeling	158
Pedaalruimte	15	Instrumentenpaneel	70	Interieurvoorverwarming (extra verwarming)*	167
Veiligheidsgordels	15	Bediening van het instrumentenpaneel	87	Infotainmentsysteem	172
Waarom veiligheidsgordels?	15	Controlelampjes	89	Inleiding	172
Hoe worden veiligheidsgordels goed vastgegespt?	19	Easy Connect-systeem	92	Veiligheidsaanwijzingen	172
Gordelspanners	21	Het multifunctiestuurwiel*	95	Overzicht apparaat	174
Airbagsysteem	22	Openen en sluiten	98	Algemene bedieningsaanwijzingen	177
Korte inleiding	22	Autosleutelset	98	Spraakbediening	184
Werkning van de airbags	24	Centrale vergrendeling	101	Connectiviteit	188
Veilig vervoer van kinderen	30	Alarmsysteem*	108	Dataoverdracht	188
Veiligheid van kinderen	30	Portieren	110	Full Link*	188
Noodgevallen	40	Achterklep	113	SEAT Media Control*	195
Zelfhulp	40	Knoppen voor de ruiten	118	WLAN-toegangspunt*	196
Nooduitrusting	40	Glazen dak*	120	Werkingsmodi	198
Bandenreparatie	40	Licht	123	Radio	198
Een wiel verwisselen	43	Verlichting van de wagen	123	Media	206
Ruitenwisserbladen vervangen	48	Binnenverlichting	132	Navigatie	224
		Zicht	133	Navigatie Offroad-functie*	237
		Ruitenwisser voor en achter	133	Wagenmenu	239
		Achteruitkijkspiegels	136	Telefoon	243
		Bescherming tegen de zon	138	Multimedia	255
		Stoelen en hoofdsteunen	139	Rijden	257
		Stoelen verstellen	139	Starten en rijden	257
		Hoofdsteunen	140	Motor starten en afzetten	257
		Functies van de stoelen	142	Start-stopsysteem*	262

Schakelbak	265	Omgevingscamerasysteem (Top View Camera)*	338	Regelmatig onderhoud	392
Automatische versnellingsbak/automatische DSG-versnellingsbak*	266	Achteruitrijhulp (Rear View Camera)*	342	Verzorging en schoonmaak	392
Aanbevolen versnelling	274	Trekhaak voor aanhangwagens en aanhangwagens*	345	Accessoires en technische wijzigingen	398
Bergafdaalhelp (HDC)	274	Rijden met een aanhangwagen	345	Accessoires, onderdelen en reparatiewerkzaamheden	398
Besturing	275	Trekhaak met elektrische ontgrendeling*	352	Gebruikersinformatie	400
SEAT-rijprogramma's (SEAT Drive Profile)*	276	Naderhand inbouwen van een trekhaak	354	Gebruikersinformatie	400
Aanwijzingen voor het rijden	278	Advies en actie	356	Door regelapparaten opgeslagen gegevens	400
Systemen ter ondersteuning van de bestuurder	282	Controleren en bijvullen	356	Andere nuttige informatie	400
Snelheidsregelsysteem (SRS)*	282	Tanken	356	Informatie over de Europese richtlijn 2014/53/EU	401
Snelheidsbegrenzer	284	Brandstoftypen	357	Technische gegevens	406
Noodremhulpstelsysteem (Front Assist)*	287	AdBlue®	359	Aanwijzingen over de technische gegevens	406
Automatische afstandsregeling (ACC - Adaptive Cruise Control)*	292	Motorregeling en uitlaatgasreinigingssysteem	362	Wat u moet weten	406
Rijstrookassistent (Lane Assist)*	301	Motorruimte	364	Trefwoordenlijst	413
Filehulpstelsysteem	304	Motorolie	366		
Noodhulpstelsysteem (Emergency Assist)	306	Koelsysteem	370		
Dodehoekhulp (BSD) met uitparkeerhulp (RCTA)*	307	Remvloeistof	372		
Remmen en parkeren	314	Reservoir ruitensproeiervloeistof	373		
Remsysteem	314	Accu	374		
Remstabiliserings- en remhulpstelsystemen	319	Energierегeling	376		
Parkeren	322	Wielen	378		
Hulpstelsystemen om te parkeren en manoeuvreren	323	Wielen en banden	378		
Inparkeersysteem (Park Assist)*	323	Bandenspanningscontrolesystemen	385		
Hulpstelsystemen om te parkeren en manoeuvreren (Park Pilot)	331	Noodreservewiel	387		
Parkeerhulp plus*	332	Interval service	389		
Hulp bij het achteruit parkeren*	336	Onderhoudsprogramma SEAT	389		
		Onderhoudsintervallen	389		
		Bijkomende serviceaanbiedingen	391		
		Garantie	392		

Buitenaanzicht

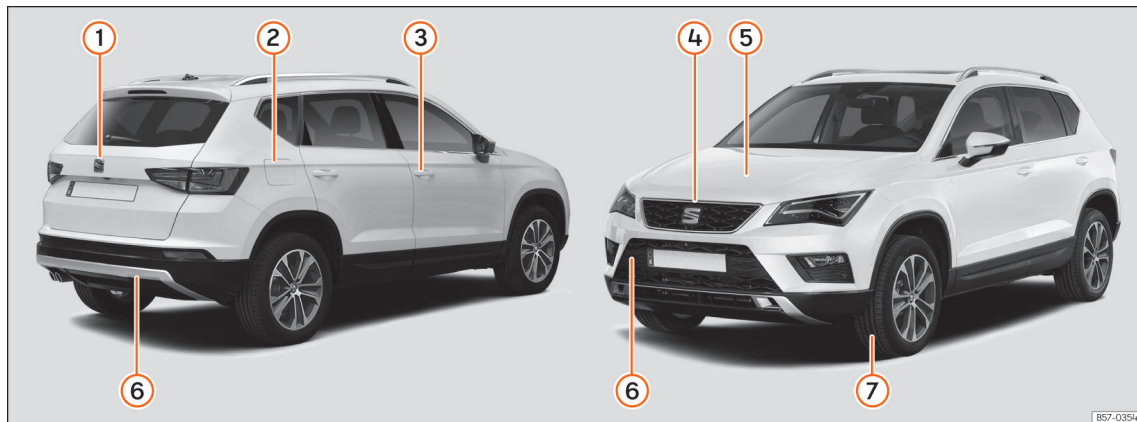

① Achterklep

- Van buitenaf openen » pag. 113
- Noodopenen » pag. 117

② Brandstoftank

- Vulcapaciteit » pag. 407
- Dop openen/sluiten » pag. 356

③ Openen en sluiten

- Portieren » pag. 110
- Centrale vergrendeling » pag. 101
- Noodvergrendeling » pag. 111

④ Motorkap

- Ontgrendelingshendel » pag. 365
- Openen/sluiten » pag. 365

⑤ Controle van niveau's

- Olie » pag. 366
- Remvloeistof » pag. 372
- Accu » pag. 374

⑥ De auto slepen

- Sleepoog » pag. 55
- Starten door slepen » pag. 52

⑦ Wat te doen bij lekke band

- Bandenafdichtset » pag. 40
- Wiel verwisselen » pag. 43

857-0354

Overzicht (stuur links)

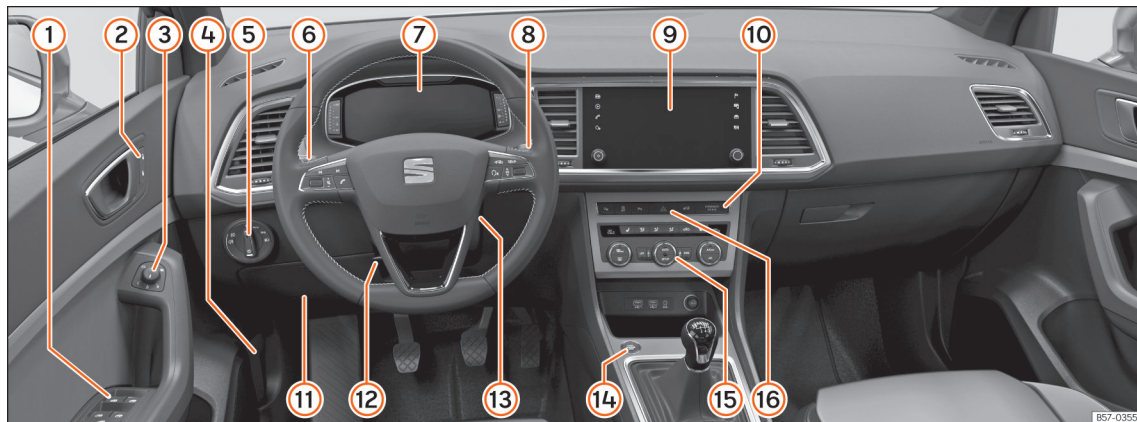

- ① Elektrische ruitbediening » pag. 118
- ② Centrale vergrendeling » pag. 101
- ③ Instelling buitenspiegels » pag. 136
- ④ Hendel voor het openen van de motorkap » pag. 365
- ⑤ Lichtschakelaar » pag. 124
- ⑥ Knipperlicht- en grootlichthendel » pag. 126
- Cruisecontrol » pag. 282
- ⑦ Controlelampjes » pag. 89

- ⑧ Ruitenwissers en -sproeier » pag. 133
- Bestuurdersinformatiesysteem » pag. 87
- ⑨ Easy Connect » pag. 92
- ⑩ Indicator voor uitschakeling van de bijrijdersairbag » pag. 26
- ⑪ Zekeringen » pag. 56
- ⑫ Het stuurwiel verstellen » pag. 14
- ⑬ Contactslot » pag. 257
- ⑭ Startknop » pag. 257

- ⑮ Airconditioning » pag. 158
- ⑯ Alarmlichten » pag. 130

Overzicht (stuur rechts)

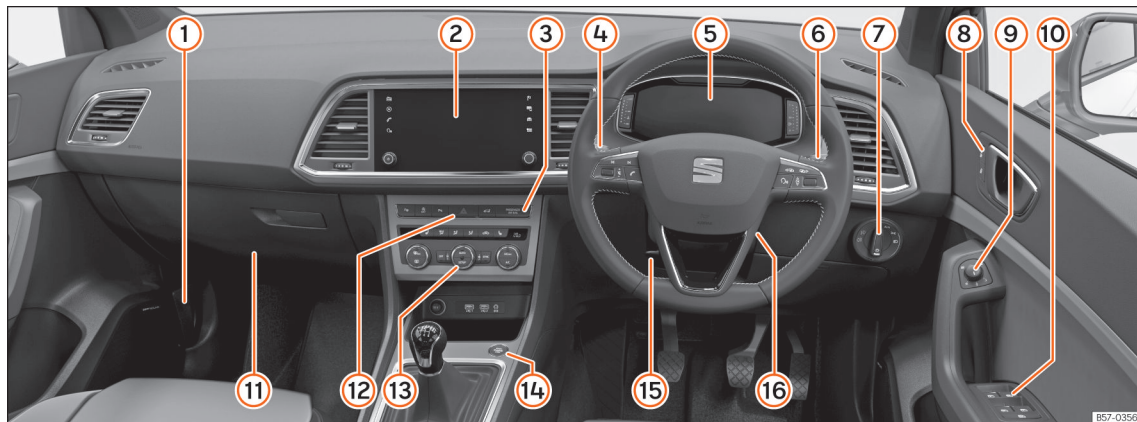

- ① Hendel voor het openen van de motorkap » pag. 365
- ② Easy Connect » pag. 92
- ③ Indicator voor uitschakeling van de bijrijdersairbag » pag. 26
- ④ Knipperlicht- en grootlichthendel » pag. 126
Cruisecontrol » pag. 282
- ⑤ Controlelampjes » pag. 89
- ⑥ Ruitenwissers en -sproeier » pag. 133

- Bestuurdersinformatiesysteem » pag. 87
- ⑦ Lichtschakelaar » pag. 124
- ⑧ Centrale vergrendeling » pag. 101
- ⑨ Instelling buitenspiegels » pag. 136
- ⑩ Elektrische ruitbediening » pag. 118
- ⑪ Zekeringen » pag. 56
- ⑫ Alarmlichten » pag. 130
- ⑬ Airconditioning » pag. 158
- ⑭ Startknop » pag. 257

- ⑮ Het stuurwiel verstellen » pag. 14
- ⑯ Contactslot » pag. 257

Binnenaanzicht

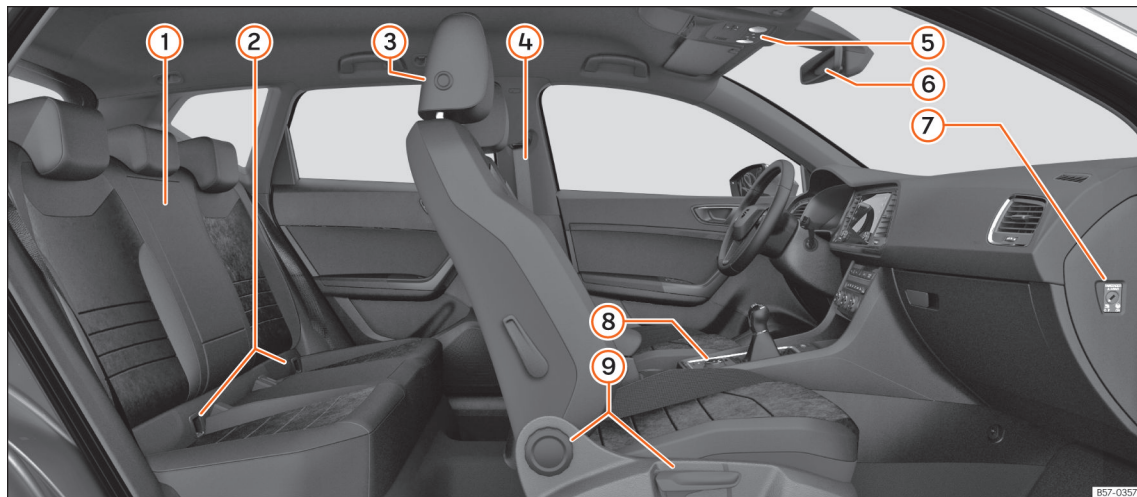

① Armsteun » pag. 150

② Isofix-verankeringen » pag. 34

③ De hoofdsteen verstellen » pag. 140

④ Veiligheidsgordels » pag. 15

⑤ Panoramadak » pag. 120

⑥ Binnenspiegel » pag. 136

⑦ De voorairbag van de bijrijder buiten werking stellen » pag. 26

⑧ Elektronische parkeerrem » pag. 316

⑨ De stoelen verstellen » pag. 139

Veiligheid

Veilig rijden

Rijadviezen

Veilig op weg

⚠ ATTENTIE

- In dit hoofdstuk vindt u belangrijke informatie over hoe u en uw bijrijders met uw wagen om kunnen gaan. De overige belangrijke informatie die u moet kennen voor uw eigen veiligheid en voor de veiligheid van uw bijrijders, vindt u ook in de andere hoofdstukken van uw wagendocumentatie.
- Zorg ervoor dat de complete wagendocumentatie altijd in uw wagen ligt. Dit geldt in het bijzonder wanneer u de wagen aan anderen uitleent of verkoopt.

Vóór elke rit

Let vóór elke rit op de volgende punten voor uw eigen veiligheid en die van uw bijrijders:

- Zorg ervoor dat de verlichting en de knipverlichtingen van uw wagen optimaal werken.
- Controleer de bandenspanning.

- Zorg ervoor dat alle ruiten een helder en goed zicht naar buiten bieden.
- Ervoor zorgen dat de bagage goed vastzit » pag. 144.
- Zorg ervoor dat geen enkel voorwerp de bediening van de pedalen kan belemmeren.
- Spiegels, voorstoel en hoofdsteun verstellen naargelang uw lichaamslengte.
- Zorg dat de inzittenden op de achterbank de hoofdsteun in gebruiksstand hebben » pag. 140.
- Bijrijders erop wijzen de hoofdsteunen naargelang hun lichaamslengte te verstellen.
- Kinderen beschermen met een geschikt kinderzitje en een op een juiste wijze omgespte veiligheidsgordel » pag. 30.
- Juiste zithouding aannemen. Ook bijrijders erop wijzen de juiste zithouding aan te nemen » pag. 12.
- Steeds de veiligheidsgordel juist omgespen. Ook bijrijders erop wijzen de veiligheidsgordel juist om te gespen » pag. 15.
- U niet laten afleiden van het verkeer bijv. door uw bijrijders of een telefoongesprek.
- Nooit rijden als uw rijvaardigheid is beïnvloed (bijv. door medicijnen, alcohol, drugs).
- Verkeersregels en de aangegeven snelheden aanhouden.
- De snelheid altijd aan de weg-, verkeers- en weersomstandigheden aanpassen.
- Tijdens lange ritten regelmatig pauzeren - ten minste eens in de twee uur.
- Indien mogelijk niet rijden wanneer u moe bent of onder tijdsdruk staat.

⚠ ATTENTIE

Het rijden onder de invloed van alcohol, drugs, medicijnen en verdovende middelen kan ernstige zelfs dodelijke ongevallen veroorzaken.

- Alcohol, drugs, medicijnen en verdovende kunnen de waarneming, reactietijd en veiligheid tijdens het rijden aanzienlijk schaden. U kunt hierdoor de controle over de wagen verliezen.

Veiligheidsvoorzieningen

Uw veiligheid en de veiligheid van uw bijrijders mag u niet op het spel zetten. Bij een ongeval kunnen de veiligheidsvoorzieningen de risico's op lichamelijk letsel reduceren. De »

Factoren die op de veiligheid van invloed zijn

Als bestuurder draagt u de verantwoordelijkheid voor uzelf en uw bijrijders.

volgende punten omvatten een deel van de veiligheidsvoorzieningen in uw SEAT¹⁾:

- 3-punts gordels,
- gordelbelastingsbegrenzing op de voorstoelen en de achterbank (zijkant),
- gordelspanners op de voorstoelen en de beide buitenste zitplaatsen achterin,
- voorairbags;
- knie-airbags;
- zij-airbags in de rugleuningen van de voorstoelen;
- hoofdairbags;
- "ISOFIX"-bevestigingspunten voor kinderzitjes op de achterste zitplaatsen met het "ISOFIX"-systeem,
- in hoogte verstelbare hoofdsteunen bij de voorstoelen;
- hoofdsteunen achteraan met gebruiks- en niet-gebruiksstand.
- verstelbare stuurkolom.

De genoemde veiligheidsvoorzieningen werken samen om u en uw bijrijders in ongevalsituaties zo goed mogelijk te beschermen. Deze veiligheidsvoorzieningen zijn u en uw bijrijders van geen nut als u en uw bijrijders een verkeerde zithouding aannemen of deze

voorzieningen niet juist verstellen of gebruiken.

Vastzetten is in ieders belang!

Juiste zithouding van de inzittenden

Juiste positie in de stoel

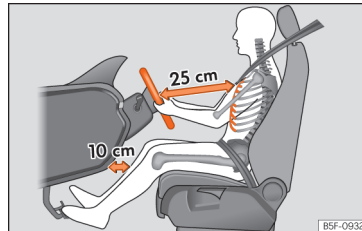

Afb. 3 De correcte afstand tussen de bestuurder en het stuurwiel moet minstens 25 cm (10 inch) bedragen.

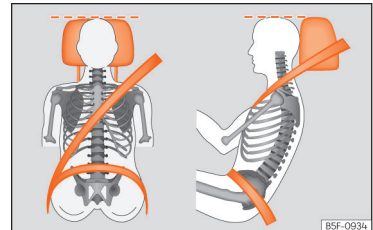

Afb. 4 Juist verloop van de gordelband en juiste stand van de hoofdsteunen.

Hierna worden de juiste zithoudingen getoond voor de bestuurder en de andere inzittenden.

Personen die wegens hun lichaamsbouw de juiste zithouding niet kunnen aannemen, moeten informeren bij een gespecialiseerde werkplaats over mogelijke speciale inrichtingen. Alleen als een juiste zithouding wordt aangenomen, bieden veiligheidsgordel en airbag een optimale bescherming. SEAT raadt u aan de Technische Dienst te raadplegen.

Voor uw eigen veiligheid en om letsel of ongevallen bij plotseling remmen of bruske manoeuvres te voorkomen, beveelt SEAT u de volgende houdingen aan:

¹⁾ Afhankelijk van de uitvoering/markt.

Geldig voor alle inzittenden:

- Verstel de hoofdsteun zo dat de bovenrand hiervan op dezelfde hoogte komt te staan als de bovenzijde van het hoofd, in geen geval tot onder ooghoogte. Houd de nek zo dicht mogelijk bij de hoofdsteun »» **afb. 4.**
- Kleine personen moeten de hoofdsteun helemaal omlaagschuiven, zelfs als het hoofd onder de bovenrand ervan blijft.
- Grote personen moeten de hoofdsteun helemaal omhoogschuiven.
- Houd de voeten tijdens het rijden altijd in de voetenruimte.
- Stel de veiligheidsgordel goed af en maak hem goed vast »» **pag. 19.**

Voor de bestuurder geldt bovendien het volgende:

- Zet de rugleuning bijna verticaal zodat uw rug geheel ertegen ligt.
- Stel het stuur zo in dat het zich op minstens 25 cm (10 inch) afstand tot het borstbeen »» **afb. 3** bevindt en kan worden vastgenomen met beide handen opzij aan de buitenkant, met licht geplooiden armen.
- Het stuur moet steeds naar de borstkas gericht zijn, nooit naar het gezicht.
- Stel de stoel zo in lengterichting in dat u de pedalen kunt intrappen met licht geplooid knieën en er een afstand van minstens 10 cm

(4 inch) overblijft tussen het deel van de knieën en het dashboard »» **afb. 3.**

- Stel de hoogte van de stoel zo in dat het tot het hoogste punt van het stuur komt.
- Houd beide voeten altijd in de voetenruimte zodat u de wagen op elk moment onder controle hebt.

Voor de bijrijder geldt bovendien het volgende:

- Zet de rugleuning bijna verticaal zodat uw rug geheel ertegen ligt.
- Schuif de stoel zo ver mogelijk naar achteren (minstens 25 cm tussen de borstkas en het dashboard). Als u dichterbij zit dan 25 cm, kunnen de airbags geen goede bescherming geven.

Aantal zitplaatsen

De wagen beschikt over **5** zitplaatsen, 2 voorin en 3 achterin. Alle plaatsen beschikken over een veiligheidsgordel.

Bij sommige uitvoeringen is uw wagen goedgekeurd voor **maximaal 4** inzittenden. 2 zitplaatsen voorin en 2 achterin.

⚠ ATTENTIE

Een verkeerde zithouding in de wagen kan het risico op levensgevaarlijke letsels doen toenemen bij plots remmen en bruske ma-

noeuvres, of wanneer de airbags afgaan bij een botsing of ongeval.

- **Voordat u begint te rijden, moeten alle passagiers op een juiste manier gaan zitten en die zithouding ook gedurende het volledige traject aanhouden. Dit geldt ook voor het omdoen van de veiligheidsgordel.**
- **Vervoer niet meer personen dan er plaatsen met veiligheidsgordel zijn in de wagen.**
- **Om kinderen te vervoeren, gebruikt u steeds een goedgekeurd kinderzitje dat geschikt is voor hun gewicht en lengte »» pag. 30.**
- **Tijdens het rijden houdt u uw voeten steeds in de voetenruimte. Leg ze bijvoorbeeld nooit op de stoel of op het dashboard, en steek ze nooit door de ruit. Anders kunnen de airbag en veiligheidsgordel geen enkele bescherming bieden, en verhogen ze mogelijk zelfs het risico op letsels bij een ongeval.**

Gevaren door een verkeerde zithouding

Als u de veiligheidsgordels niet of verkeerd hebt omgegespt, wordt daarmee het risico op zwaar lichamelijk letsel met eventuele dodelijke gevolgen verhoogd. Veiligheidsgordels kunnen alleen bij juiste gordelverloop hun optimale beschermende werking waarborgen. Verkeerde zithoudingen reduceren de »

beschermende werking van de veiligheidsgordels aanzienlijk en vergroten dus het risico op levensgevaarlijke letsels. Het risico op ernstig lichamelijk letsel of met zelfs dodelijke gevolgen wordt vooral vergroot als een airbag die afgaat een inzittende treft die een verkeerde zithouding heeft ingenomen. De bestuurder is verantwoordelijk voor alle personen, vooral de kinderen, die hij vervoert met de wagen.

Hierna wordt bij wijze van voorbeeld een aantal verkeerde zithoudingen opgesomd, die voor alle inzittenden van de wagen gevaarlijk kunnen zijn.

Wanneer de wagen in beweging is:

- Nooit in de wagen staan.
- Nooit op de stoelen staan.
- Nooit op de stoelen knielen.
- Nooit de rugleuning te sterk naar achteren kantelen.
- Nooit tegen het dashboard leunen.
- Nooit op de achterbank liggen.
- Nooit op het puntje van de stoel gaan zitten.
- Nooit dwars op de stoel gaan zitten.
- Nooit uit de ramen leunen.
- Nooit de voeten uit de ramen steken.
- Nooit de voeten op het dashboard leggen.

- Uw voeten nooit op het kussen van de bank of op de rugleuning van de stoel leggen.
- Nooit in de voetenruimte gaan zitten tijdens een rit.
- Nooit op de armléuning gaan zitten.
- Nooit rijden zonder op de stoel te zitten met de veiligheidsgordel omgedaan.
- Nooit in de bagageruimte verblijven.

⚠ ATTENTIE

Een verkeerde zithouding in de wagen verhoogt het risico op levensgevaarlijke letsels bij een ongeval, plots remmen of bruske manoeuvres.

- Alle inzittenden moeten steeds juist zitten tijdens het rijden en hun veiligheidsgordel goed hebben omgedaan.
- De inzittenden die niet juist zitten, geen veiligheidsgordel dragen of niet voldoende afstand houden tot de airbag lopen het risico op levensgevaarlijke letsels, vooral wanneer ze geraakt worden door de geactiveerde airbags.

Positie van het stuur verstellen

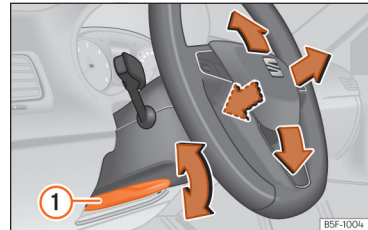

Afb. 5 Hendel links onder aan de stuurkolom.

Verstel het stuurwiel vóór vertrek en alleen wanneer de wagen stilstaat.

- Trek de hendel »» a**fb. 5** ① omlaag, plaats het stuur in de gewenste positie en breng de hendel opnieuw omhoog tot het sluitpunt.

⚠ ATTENTIE

Een verkeerd gebruik van de stuurwielverstelling en een verkeerde stand van het stuurwiel kunnen ernstige of zelfs dodelijk letsel veroorzaken.

- Druk na het verstellen van de stuurkolom, de hendel »» a**fb. 5** ① stevig omhoog zodat de stand van het stuurwiel tijdens het rijden niet onbedoeld kan veranderen.
- Verstel het stuurwiel nooit tijdens het rijden. Indien u tijdens het rijden merkt dat het stuurwiel versteld moet worden, dient u

op veilige wijze te stoppen en het stuurwiel in de juiste stand te zetten.

- Het verstelde stuurwiel moet steeds gericht zijn naar de borstkas en niet naar het gezicht, om de bescherming van de voorairbag van de bestuurder niet te beperken bij een ongeval.
- Tijdens het rijden moet u het stuurwiel steeds met beide handen vastnemen aan de buitenzijde ervan (positie 9 en 3 uur), om het risico op letsel bij de activering van de voorairbag van de bestuurder te verminderen.
- Houd het stuurwiel nooit vast in de positie van 12 uur of op andere wijze, bijv. in het midden. In zulke gevallen kunnen bij activering van de bestuurdersairbag ernstig letsel aan uw armen, handen en hoofd worden toegebracht.

Pedaalruimte

Pedalen

- Zorg ervoor dat u het gas-, rem- en koppelpedaal altijd ongehinderd kunt intrappen.
- Zorg ervoor dat de pedalen ongehinderd in hun oorspronkelijke stand kunnen terugkomen.

- Zorg ervoor dat de vloermatten tijdens het rijden veilig zijn bevestigd en de pedalen niet hinderen »» ⚠.

Er mogen alleen vloermatten worden gebruikt die het pedaalbereik vrijlaten en goed zijn vastgemaakt tegen verschuiven. Geschikte vloermatten zijn verkrijgbaar bij een officiële dealer. In de voetenruimte zijn bevestigingen* voor vloermatten ingebouwd.

Bij uitval van een remcircuit moet het rempedaal verder dan gebruikelijk worden ingetrapt om de wagen tot stilstand te brengen.

Geschikt schoeisel dragen

Draag schoenen die uw voeten goede steun geven en waarmee u de pedalen goed kunt bedienen.

⚠ ATTENTIE

- Als de pedalen niet ongehinderd kunnen worden bediend, kan dit tot kritieke situaties tijdens het rijden leiden.
- Nooit vloermatten of andere bekleding over de ingebouwde vloermatten leggen of installeren omdat die het pedaalbereik kunnen verkleinen en de bediening van de pedalen hinderen - gevaar voor ongevallen!
- Nooit voorwerpen in de voetenruimte voor de bestuurder leggen. Een voorwerp kan bij de pedalen komen en de bediening van de pedalen belemmeren.

Veiligheidsgordels

Waarom veiligheidsgordels?

Controlelampjes



Gaat rood branden

De bestuurder of bijrijder heeft de veiligheidsgordel niet om.

Door het branden van het controlelampje  wordt de bestuurder eraan herinnerd de veiligheidsgordel vast te gespen.

Voordat u gaat rijden:

- Steeds de veiligheidsgordel juist omgespen.
- Uw bijrijders er ook op wijzen de veiligheidsgordel juist om te gespen voordat u gaat rijden.
- Kinderen vervoeren in een geschikt kindertzitje dat in overeenstemming is met de grootte en de leeftijd van het kind »» pag. 30.

Als men begint te rijden met een snelheid boven 25 km/u (15 mpu) zonder dat de bestuurder of bijrijder zijn veiligheidsgordel heeft vastgespeld, of indien men de gordels losmaakt tijdens het rijden, klinkt gedurende enkele seconden een akoestisch signaal. Daarnaast gaat ook het waarschuwinglampje  knipperen.





Het controlelampje  gaat uit als de bestuurder en de bijrijder hun gordel bij ingeschakeld contact vastgespen.

Indicatie gordels omgegespt voor de zitplaatsen achterin*



Afb. 6 Instrumentenpaneel: geeft aan dat de plaats linksachter bezet is en de overeenkomstige veiligheidsgordel juist is omgedaan.

Bij het inschakelen van het contact, informeert de gordelstatusindicator  **afb. 6** de bestuurder op het instrumentenpaneel of de inzittenden op de zitplaatsen achterin de overeenstemmende veiligheidsgordel hebben omgegespt.

-  Geeft aan dat de overeenkomstige plaats niet bezet is.
-  Geeft aan dat de plaats bezet is en de passagier zijn veiligheidsgordel heeft omgedaan.

Indien tijdens het rijden achterin een veiligheidsgordel wordt losgemaakt, knippert het overeenstemmende symbool maximaal 30 seconden. Indien gereden wordt met een snelheid hoger dan 25 km/u (15 mpu) dan klinkt bovendien een akoestisch signaal.

Indien tijdens het rijden op een van de zitplaatsen achterin een veiligheidsgordel wordt omgegespt of losgemaakt, dan wordt de gordelstatus aangeduid gedurende ca. 30 seconden. De indicatie kan worden verborgen door te drukken op de toets **0.0/SET** op het instrumentenpaneel.

De beschermende werking van de veiligheidsgordels?



Afb. 7 Bestuurders die de veiligheidsgordel correct dragen zullen niet weggeslingerd worden bij plotseling remmen.

Veiligheidsgordels die goed zijn vastgegespt, houden de inzittenden van de wagen in de juiste zitpositie. De veiligheidsgordels helpen ook ongecontroleerde bewegingen te voorkomen die zwaar lichamelijk letsel kunnen toebrengen en ze verminderen het gevaar uit de wagen te worden geslingerd bij een ongeval.

Inzittenden van de wagen met goed vastgegespte veiligheidsgordels profiteren in hoge mate van het feit dat de kinetische energie optimaal via de gordels wordt geabsorbeerd. Ook garanderen de structuur van de voorzijde en andere passieve veiligheidskenmerken van uw wagen, zoals bijv. het airbagsysteem, een absorptie van de vrijgekomen kinetische energie. De kinetische energie die vrijkomt wordt op deze wijze verminderd en het risico op lichamelijk letsel wordt tegelijkertijd beperkt. Daarom moet u altijd de gordel omgespen voordat u gaat rijden, ook al is het maar voor een korte rit.

Let er eveneens op dat ook de andere inzittenden goed zijn vastgegespt. Ongevallenstatistieken hebben uitgewezen dat het juist omgespen van de veiligheidsgordels het risico op lichamelijk letsel aanzienlijk verkleint en de kans een zwaar ongeval te overleven vergroot. Juist vastgegespte veiligheidsgordels verhogen bovendien de optimale beschermende werking van airbags die in geval van een aanrijding worden geactiveerd. Om

deze reden is in de meeste landen het dragen van de veiligheidsgordels wettelijk verplicht.

Hoewel uw wagen met airbags is uitgerust, moeten de veiligheidsgordels juist worden vastgegespt. De voorairbags bijvoorbeeld worden alleen bij bepaalde frontale aanrijdingen geactiveerd. De voorairbags worden niet geactiveerd bij lichte frontale aanrijdingen, lichte aanrijdingen van opzij, aanrijdingen van achteren, over de kop slaan en bij aanrijdingen waarbij de vooraf afgestelde airbag-activeringswaarde in het regelapparaat niet werd overschreden.

Belangrijke veiligheidsaanwijzingen voor het gebruik van de veiligheidsgordels

- De veiligheidsgordel altijd dragen zoals in dit hoofdstuk is beschreven.
- Zorg ervoor dat de veiligheidsgordels altijd kunnen worden omgespnt en niet zijn beschadigd.

ATTENTIE

- Als u de veiligheidsgordel niet of verkeerd heeft omgespnt, wordt daarmee het risico op zwaar lichamelijk letsel met eventueel dodelijke gevolgen verhoogd. De optimale beschermende werking van de veiligheids-

gordels wordt alleen bereikt als u de veiligheidsgordels juist draagt.

- Met een veiligheidsgordel mogen nooit twee personen (ook geen kinderen) gelijktijdig worden vastgegespt.
- Nooit de vastgegespte veiligheidsgordel losmaken zolang de wagen in beweging is - levensgevaarlijk!
- De gordelband mag niet over harde of breekbare voorwerpen (bril, balpen enz.) heen worden gelegd omdat daardoor letsel kan ontstaan bij een ongeval.
- De gordelband mag niet zijn ingeklemd, beschadigd of langs scherpe kanten schuren.
- Nooit de veiligheidsgordel onder de arm of in een andere verkeerde houding dragen.
- Zeer dikke, losse kleding (bijv. een mantel over een sweatshirt) belemmert het strak aansluiten en de werking van de veiligheidsgordels.
- De invoeropening voor de slotgesp mag niet verstopt zijn door papier of iets dergelijks omdat anders de slotgesp niet goed kan worden vastgeklikt.
- Nooit het verloop van de gordelband veranderen door gordelbandklemmen, bevestigingsogen of iets dergelijks.
- Gerafelde of ingescheurde veiligheidsgordels, beschadigingen aan de gordelverbindingen, aan de oprolautomaten of het slotdeel kunnen in geval van een aanrijding zwaar lichamelijk letsel veroorzaken. Daar-

om regelmatig de toestand van alle veiligheidsgordels controleren.

- Veiligheidsgordels die tijdens een ongeval worden belast en daardoor minder spannen, moeten door een gespecialiseerde werkplaats worden vervangen. Vervanging kan noodzakelijk zijn, ook al lijken er geen zichtbare beschadiging te zijn. Controleer voorts de verankeringen voor de veiligheidsgordels.
- Nooit proberen om de veiligheidsgordels zelf te repareren. De veiligheidsgordels mogen nooit op een of andere wijze worden veranderd of door u worden uitgebreid.
- De gordel moet worden schoongehouden, omdat door ernstige vervuiling de werking van de gordelautomaat kan worden belemmerd.

Frontale aanrijdingen en natuurkundige wetten

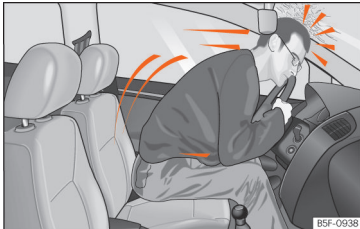

Afb. 8 De niet-vastgegespte bestuurder vliegt naar voren.



Afb. 9 De niet-vastgegespte passagier op een zitplaats achterin vliegt naar voren op de vastgegespte bestuurder.

Het is gemakkelijk uit te leggen hoe de natuurwetten werken bij een frontale botsing: wanneer een wagen in beweging komt, ontstaat, zowel in de wagen als bij de inzittenden

hiervan, een energie die "kinetische energie" genoemd wordt.

De kracht van de "kinetische energie" is sterk afhankelijk van de snelheid van de wagen, het gewicht van de wagen en van de inzittenden. Hoe hoger, hoe meer energie "geabsorbeerd" moet worden bij een ongeval.

De snelheid van de wagen is echter de belangrijkste factor. Als bijv. de snelheid wordt verdubbeld van 25 km/u (15 mph) naar 50 km/u (30 mph), wordt de overeenstemmende kinetische energie verviervoudigd!

Omdat de inzittenden van de wagen in ons voorbeeld geen veiligheidsgordels dragen, wordt bij een botsing de totale bewegingsenergie van de inzittenden van de wagen alleen door de botsing afgebouwd.

Zelfs als u niet sneller rijdt dan 30 km/u (19 mph) en 50 km/u (30 mph), komen er bij een botsing krachten vrij op het lichaam die al snel een ton (1.000 kg) kunnen overschrijden. De op uw lichaam werkende krachten worden bij hogere snelheden zelfs nog sterker.

Inzittenden van de wagen die hun veiligheidsgordels niet hebben omgegespt, zijn dus niet met de wagen "verbonden". Bij een frontale botsing zullen deze personen dus met dezelfde snelheid verder bewegen als waarmee de wagen zich voor de botsing heeft bewogen! Dit voorbeeld geldt niet alleen voor frontale botsingen, maar ook bij alle andere soorten botsingen en aanrijdingen.

Al bij lage botssnelheden komen op het lichaam krachten vrij die niet meer met de handen kunnen worden afgeweerd. Bij een frontale botsing worden niet-vastgegespte inzittenden naar voren geslingerd en stoten zij ongecontroleerd tegen delen in het interieur, zoals het stuurwiel, het dashboard en de voorruit » **afb. 8.**

Ook voor inzittenden op de zitplaatsen achterin is het belangrijk de gordel juist om te gespen omdat zij bij een aanrijding ongecontroleerd door de wagen worden geslingerd. Een niet-vastgegespte passagier op een zitplaats achterin brengt niet alleen zichzelf, maar ook de bestuurder en/of voorpassagier die voorin zitten in gevaar » **afb. 9.**

Hoe worden veiligheidsgordels goed vastgespjt?

De veiligheidsgordel vast- en losgespen

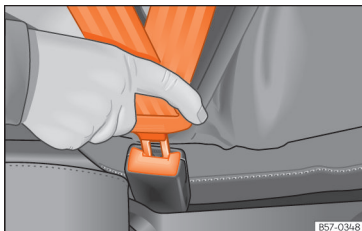

Afb. 10 De gesp van de veiligheidsgordel in het slot schuiven.

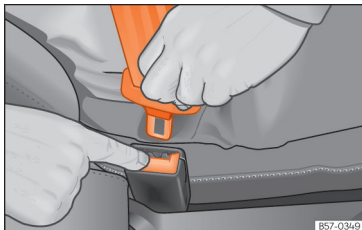



Afb. 11 De gesp losmaken van het gordelslot.

Juist gedragen veiligheidsgordels houden de inzittenden in de zithouding die hen de hoogste bescherming biedt bij brusk remmen of ongeval »» » .

Veiligheidsgordel omgespen

Gesp de veiligheidsgordel vóór elke rit om.

- Voorstoel en hoofdsteun juist verstellen »» pag. 12.
- Zet de rugleuning van de achterbank in verticale positie »» .
- Trek aan de gesp van de gordel en plaats de band uniform over de borstkas en het bekken. Zorg er daarbij voor dat de gordel **niet** verdraaid wordt »» .
- Steek de slotgesp alleen in het bij de betreffende zitplaats behorende slot »» **afb. 10**.
- Trek aan de gordel om te controleren of de gesp goed vastzit in het slot.

Veiligheidsgordels losgespen

Maak de veiligheidsgordel alleen los wanneer de wagen stilstaat »» .

- Druk op de rode knop in het slot »» **afb. 11**. De gesp springt uit het slot.
- Leid de gordel met de hand zodat de band vlotter oprolt, de gordel niet verdraait en de bekleding niet beschadigd raakt.

ATTENTIE

- De veiligheidsgordel garandeert alleen een optimale bescherming wanneer de rugleuning rechtop staat en de gordel correct gedragen wordt in overeenstemming met de lichaamslengte.
- Het losmaken van de veiligheidsgordel tijdens het rijden kan ernstig of dodelijk letsel veroorzaken bij brusk remmen of een ongeval.
- De geplaatste of losliggende veiligheidsgordel kan ernstig letsel veroorzaken indien de gordel verschuift van harde naar zachte lichaamsdelen (bijv. de buik).

Juiste plaatsing van de gordel

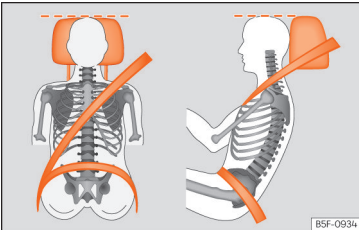

Afb. 12 Juist verloop van de gordelband en een juiste stand van de hoofdsteun van voren en opzij gezien.



Afb. 13 Verloop van de gordelband bij zwangere vrouwen.

Alleen wanneer de gordelband goed geplaatst is, bieden de veiligheidsgordels de optimale bescherming bij een ongeval en

wordt het risico op ernstig of dodelijk letsel verlaagd. Een juist verloop van de gordels houdt de inzittenden tevens in de optimale positie voor een maximale bescherming door de airbag. Om die reden moet de veiligheidsgordel altijd en met een juist verloop gedragen worden.

Een verkeerde zithouding kan ernstige of zelfs dodelijke letsels veroorzaken » pag. 12, Juiste zithouding van de inzittenden.

- Het schoudergedeelte moet steeds over het midden van de schouder lopen; nooit over de nek, boven of onder de arm of achter de rug.
- Het heupgedeelte van de veiligheidsgordel moet vóór het bekken lopen en nooit over de buik.
- Plaats de gordel steeds vlak en strak over het lichaam. Trek zo nodig lichtjes aan de gordelband.

In het geval van **zwangere vrouwen** moet de veiligheidsgordel uniform over de borstkas en zo laag mogelijk over het bekken lopen, met vlakke band zodat de gordel niet drukt op de buik. De veiligheidsgordel moet gedurende de volledige zwangerschapsperiode worden gebruikt » **afb. 13**.

Gordelverloop aanpassen aan de lichaamslengte

Het verloop van de gordelband kan aangepast worden met de volgende uitvoeringen:

- Gordelhoogteverstelling voor de voorstoelen.

⚠ ATTENTIE

Een verkeerd gordelverloop kan bij een ongeval ernstig of zelfs dodelijk letsel veroorzaken.

- Het schoudergedeelte van de gordel moet over het midden van de schouder lopen en nooit over de hals of onder de arm.
- De veiligheidsgordel moet vlak en vast op het bovenlichaam liggen.
- Het heupgedeelte van de veiligheidsgordel moet vóór het bekken lopen en nooit over de buik. De veiligheidsgordel moet vlak en vast op het bekken liggen. Trek zo nodig lichtjes aan de gordelband.
- In het geval van zwangere vrouwen moet de veiligheidsgordel zo laag mogelijk en vlak over het bekken en "rond" de buik lopen » **afb. 13**.
- Verdraai de gordelband niet tijdens het dragen.
- Verwijder de veiligheidsgordel nooit van het lichaam met de hand na juiste plaatsing.

- Laat de gordelband niet over harde of breekbare voorwerpen lopen, zoals brillen, balpenen of sleutels.
- Wijzig het gordelverloop nooit met gordelklemmen, bevestigingsogen en dergelijke.

Let op

Degenen voor wie wegens hun lichaamsbouw, de optimale positie van de gordelband niet verwezenlijkt kan worden, moeten informeren bij een gespecialiseerde werkplaats over mogelijke speciale inrichtingen om de maximale bescherming van de gordel en de airbag mogelijk te maken. SEAT raadt u aan de Technische Dienst te raadplegen.

Gordelspanners

Werking van de gordelspanners

De veiligheidsgordels voor de voorstoelen en de beide buitenste zitplaatsen achterin¹⁾ zijn uitgerust met gordelspanners.

De gordelspanners worden geactiveerd door sensoren, maar alleen bij zware frontale botsingen of zware botsingen van opzij en van

achteren. Dankzij de gordelspanners worden de veiligheidsgordels gespannen tegen de richting van het afrollen in en de voorwaartse beweging van de inzittenden wordt gereduceerd.

De gordelspanners werken samen met het airbagsysteem. Bij het kantelen worden de gordelspanners niet geactiveerd indien de hoofdairbags niet afgaan.

Let op

- Als de gordelspanners worden geactiveerd, ontstaat fijn stof. Dit is normaal en geen teken van vuur in de wagen.
- Als de wagen of afzonderlijke onderdelen van het systeem worden verschroot, beslist de betreffende veiligheidsvoorschriften opvolgen. Deze voorschriften zijn bekend bij de werkplaats van de officiële dealers en kunnen daar worden ingezien.

Onderhoud en verwijdering van de gordelspanners

De gordelspanners maken deel uit van de veiligheidsgordels die bij de zitplaatsen in uw wagen aanwezig zijn. Wanneer u werkzaamheden aan de gordelspanners uitvoert en systeemonderdelen vanwege andere repara-

tiedoelenden uit- en inbouwt, kan de veiligheidsgordel beschadigd raken. Dat kan tot gevolg hebben dat de gordelspanners in geval van een aanrijding niet juist of helemaal niet werken.

Om de beschermende werking van de veiligheidsgordels niet te beïnvloeden en te vermijden dat uitgebouwde onderdelen lichamelijk letsel en milieuvervuiling veroorzaken, moeten de voorschriften die bij de werkplaats van de officiële dealers bekend zijn in acht genomen worden.

ATTENTIE

- Verkeerde behandeling en zelf uitgevoerde reparaties vergroten het risico op zwaar lichamelijk letsel met zelfs dodelijke gevolgen omdat daardoor de gordelspanners niet of onverwacht kunnen worden geactiveerd.
- De gordelspanners en veiligheidsgordels inclusief de oprolautomaten kunnen niet worden gerepareerd.
- Alle werkzaamheden aan de gordelspanners en veiligheidsgordels evenals het uit- en inbouwen van systeemonderdelen vanwege andere reparatiedoelenden mogen alleen door de werkplaats van een officiële dealer worden uitgevoerd.

¹⁾ Naargelang de uitvoering/markt.

- De bescherming van de gordelspanners geldt slechts voor één aanrijding. De spanners moeten vervangen worden als ze in werking zijn getreden.

Milieu-aanwijzing

De airbagmodules en gordelspanners kunnen perchloraat bevatten. Leef de wettelijke bepalingen voor hun verwijdering na.

Airbagsysteem

Korte inleiding

Gerelateerde video



Afb. 14 Interieur

Waarom is het dragen van veiligheidsgordels en een juiste houding belangrijk?

Om de optimale werking te garanderen van de airbags die worden geactiveerd, moet de veiligheidsgordel altijd juist worden gedragen en de juiste zithouding worden ingenomen.

Het airbagsysteem is geen vervanging van de veiligheidsgordel maar een deel van het totale passieve veiligheidsconcept van de wagen. Houd er rekening mee dat de beste bescherming door de airbag alleen wordt bereikt in combinatie met goed omgegespte veiligheidsgordels en goed ingestelde hoofdsteunen. Daarom moeten de veiligheidsgordels niet alleen vanwege wettelijke bepalingen,

maar ook vanwege de veiligheid worden gebruikt » pag. 15, **Waarom veiligheidsgordels?**

Het ontplooiën van de airbag gebeurt in duizendsten van een seconde, als u op dat moment een verkeerde zithouding heeft ingenomen kan de airbag u levensgevaarlijk verwonden. Om die reden is het absoluut noodzakelijk dat alle inzittenden de juiste zithouding blijven aannemen tijdens het rijden.

Bruusk remmen kort voor een aanrijding kan ervoor zorgen dat een niet-vastgegespte inzittende naar voren vliegt tot in het bereik van de geactiveerde airbag. In dit geval kan de inzittende door de airbag die wordt geactiveerd levensgevaarlijk lichamelijke letsel oplopen. Dit geldt natuurlijk en in het bijzonder ook voor kinderen.

Houd altijd de grootst mogelijke afstand tussen uzelf en de voorairbag. Zo kunnen de voorairbags in geval van een activering volledig worden ontplooid en zo een maximale beschermende werking bieden.

De belangrijkste factoren voor de activering van de airbags zijn het soort botsing, de invalshoek van de botsing en de rijsnelheid.

Doorslaggevend voor de activering van de airbags is de bij de botsing optredende en door het regelapparaat bepaalde vertraging. Blijft de tijdens de botsing optredende en gemeten vertraging van de wagen onder de in het regelapparaat aangegeven

referentiewaarden, dan worden de voor-, zij- en hoofdairbags niet geactiveerd. Houd er rekening mee dat de zichtbare schade aan de verongelukte wagen, hoe duidelijk zichtbaar ook, niet van doorslaggevende betekenis is geweest voor het activeren van de airbags.

ATTENTIE

- Het verkeerd dragen van de veiligheids gordels en elke verkeerde zithouding kan tot levensgevaarlijk lichamelijk letsel leiden.
- Alle inzittenden, ook kinderen die niet juist zijn vastgegespt, kunnen levensgevaarlijk lichamelijk letsel oplopen als de airbag wordt geactiveerd. Kinderen t/m 12 jaar moeten altijd op de zitplaatsen achterin worden vervoerd. Neem nooit kinderen mee in de wagen als deze niet vastgegespt kunnen worden of als deze niet over een kinderzitje beschikken dat geschikt is voor hun lengte en gewicht.
- Om het risico op lichamelijk letsel door een geactiveerde airbag te reduceren, altijd de veiligheidsgordel juist dragen »» pag. 15.

Beschrijving van het airbagsysteem

Het airbagsysteem biedt in combinatie met de veiligheidsgordels een bijkomende bescherming voor de inzittenden.

Het airbagsysteem bestaat (afhankelijk van de installatie) uit de volgende modules:

- Elektronisch regelapparaat
- Voorairbags voor de bestuurder en bijrijder
- Knie-airbag voor de bestuurder
- Zij-airbags
- Hoofdairbags
- Controlelampje  van de airbag in het instrumentenpaneel »» pag. 24
- Sleutelschakelaar voor de voorairbag van de bijrijder
- Controlelampje voor het uitschakelen/in-schakelen van de voorairbag van de bijrijder.

De werking van het airbagsysteem wordt elektronisch gecontroleerd. Telkens wanneer het contact wordt ingeschakeld, gaat het airbagcontrolelampje enkele seconden branden (zelfdiagnose).

Er is een storing in het systeem als het controlelampje :

- gaat niet branden wanneer het contact wordt ingeschakeld »» pag. 24,
- niet na ca. vier seconden uitgaat nadat het contact werd ingeschakeld,
- weer gaat branden nadat het contact werd ingeschakeld en het controlelampje uitging,
- gaat branden of knipperen tijdens het rijden.

Het airbagsysteem wordt niet geactiveerd bij:

- uitgeschakeld contact,
- lichte frontale botsingen,
- lichte botsingen van opzij;
- botsingen van achteren;
- over de kop slaan.

ATTENTIE

- De maximale beschermende werking van de veiligheidsgordels en het airbagsysteem wordt alleen bij een correcte zitpositie bereikt »» pag. 12.
- Als er een storing in het airbagsysteem is, moet het systeem direct in een werkplaats van een officiële dealer worden gecontroleerd. Anders bestaat het gevaar dat de airbags bij een botsing helemaal niet of niet optimaal worden geactiveerd.

Activering van de airbag

De airbag wordt in een fractie van een seconde en met hoge snelheid opgeblazen om bij een ongeval extra bescherming te kunnen bieden. Als de airbags worden ontvouwen, kan fijn stof ontstaan. Dit is normaal en geen teken van vuur in de wagen.

Het airbagsysteem is enkel klaar voor werking met ingeschakeld contact.

In bijzondere omstandigheden van ongevallen kunnen verscheidene airbags tegelijk afgaan.

Bij lichte botsingen frontaal, van opzij of van achteren, kantelen of doorrollen van het voertuig zullen de airbags **niet afgaan**.

Factoren van activering

Er kunnen geen algemene uitspraken worden gedaan over de omstandigheden die leiden tot het activeren van het airbagsysteem in elke situatie. Wel zijn er een aantal factoren die een belangrijke rol spelen, zoals bijvoorbeeld de eigenschappen van het voorwerp dat botst tegen het voertuig (hard/zacht), botshoek, rijnsnelheid enz.

Doorslaggevend voor de activering van de airbags is het traject van vertraging.

Het regelapparaat analyseert het traject van de botsing en activeert het betreffende bevestigingssysteem.

Indien tijdens de botsing de gemeten vertraging van het voertuig die daaruit volgt onder de vooraf ingestelde referentiewaarden in het regelapparaat blijft, zullen de airbags niet afgaan zelfs al kan het voertuig ernstig vervormd worden.

Bij ernstige frontale botsingen worden de volgende airbags geactiveerd:

- Voorairbag van de bestuurder.
- Voorairbag van de bijrijder.
- Knie-airbag voor de bestuurder.

Bij ernstige botsingen van opzij worden de volgende airbags geactiveerd:

- Zij-airbag vooraan aan de zijde van het ongeval.
- Hoof dairbag aan de zijde van het ongeval.

Bij een ongeval met activering van de airbag:

- gaan de lampjes van het interieur branden (indien de schakelaar voor binnenverlichting in portierschakelaarstand staat);
- worden de knipperlichten tegelijk ingeschakeld;
- worden alle portieren ontgrendeld;
- wordt de toevoer van brandstof naar de motor afgesloten.

Werking van de airbags

Controlelampjes van het airbagsysteem



Gaat branden in het instrumentenpaneel

Storing in het systeem van airbags en gordelspanners.
Laat het systeem onmiddellijk door een specialist controleren.



Gaat branden in het dashboard

Storing in het airbagsysteem.
Laat het systeem onmiddellijk door een specialist controleren.

Voorairbag van de bijrijder buiten werking gesteld.
Controleer of de airbag uitgeschakeld moet blijven



Gaat branden in het dashboard

Voorairbag van de bijrijder in werking.
Het controlelampje gaat automatisch uit 60 seconden nadat het contact is ingeschakeld

Wanneer het contact wordt ingeschakeld, gaan sommige controle- en waarschuwingslampjes enkele seconden aan terwijl ze een werkingscontrole uitvoeren. Na enkele seconden gaan de lampjes uit.

Indien het controlelampje van het airbag- en gordelspanstelsysteem  vast brandt of knippert, geeft dit aan dat er een storing is in het systeem » » . Laat het systeem onmiddellijk door een specialist controleren.

Indien de airbag van de bestuurder is uitgeschakeld, blijft het waarschuwingslampje **PASSENGER AIR BAG OFF**  vast branden in het dashboard om hierop te wijzen. Indien de voorairbag van de bestuurder uitgeschakeld is, het controlelampje **niet blijft branden** of brandt samen met het controlelampje  van het instrumentenpaneel, kan het zijn dat er een storing is in het airbagsysteem » » . Als het controlelampje knippert, geeft dit aan dat er een defect is in het systeem om de airbag uit te schakelen » » . Laat het systeem onmiddellijk door een specialist controleren.

ATTENTIE

Bij een storing van het airbag- en gordelspanstelsysteem kunnen de airbags moeilijk, helemaal niet of zelfs onverwacht worden geactiveerd.

- De inzittenden kunnen levensgevaarlijke letsels oplopen hierdoor. Laat het systeem onmiddellijk door een gespecialiseerde werkplaats nakijken.
- Monteer geen kinderzitje op de voorstoel, of verwijder het ingebouwde kinderzitje! De voorairbag van de voorpassagier zou ondanks het defect af kunnen gaan bij een aanrijding.

VOORZICHTIG

Let altijd op de brandende controlelampjes en neem de daarbij behorende beschrijvingen en aanwijzingen in acht om geen schade aan de wagen of letsel van de inzittenden te veroorzaken.

Voorairbags

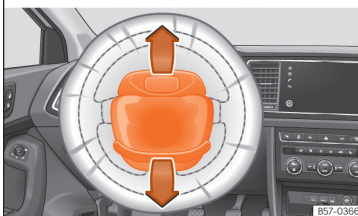

Afb. 15 Bestuurdersairbag in het stuurwiel.



Afb. 16 Bijrijdersairbag in het dashboard.

De voorairbag voor de bestuurder zit in het stuurwiel » » **afb. 15** en die van de bestuurder in het dashboard » » **afb. 16**. De airbags zijn gemarkeerd met het opschrift "AIRBAG".

De airbagafdekkingen worden bij het activeren van de bestuurders- en bijrijdersairbag geopend en blijven aan het stuurwiel en het dashboard zitten » » **afb. 15** » » **afb. 16**.

De voorairbags bieden als aanvulling op de veiligheidsgordels extra bescherming voor » »

het hoofd- en rompgedeelte van de bestuurder en bijrijder bij zware frontale botsingen » » ⚠.

De speciaal ontwikkelde luchtzak laat onder belasting van de inzittende gecontroleerd gas uitstromen. Zo worden het hoofd en bovenlichaam zachter opgevangen door de airbag. Na een aanrijding is de luchtzak derhalve zo ver leeggelopen dat het zicht naar voren weer vrij is.

⚠ ATTENTIE

- Tussen de personen voorin en het werkbereik van de airbag mogen zich verder geen personen, dieren of voorwerpen bevinden.
- De beschermende werking van de airbags geldt slechts voor één aanrijding en nadat ze geactiveerd zijn geweest, moeten ze vervangen worden.
- Ook mogen er geen voorwerpen zoals bekerhouders of telefoonhouders op de afdekkingen van de airbags worden bevestigd.

Voorairbag van de bijrijder in- en uitschakelen*



Afb. 17 Sleutelschakelaar voor het in- en uitschakelen van de bijrijdersairbag.



Afb. 18 Dashboard: controlelampje voor buiten werking gestelde bijrijdersairbag.

Bijrijdersairbag buiten werking stellen, als u in uitzonderingsgevallen op de bijrijdersstoel een kinderzitje gebruikt, waarin het kind met de rug naar het dashboard zit.

SEAT adviseert u echter om het kinderzitje alleen op de achterbank vast te maken, opdat de bijrijdersairbag paraat kan blijven.

Wanneer de bijrijdersairbag **uitsgeschakeld** is, dan betekent dit dat enkel de voorairbag van de bijrijder uitsgeschakeld is. Alle andere airbags in de wagen zijn gewoon paraat.

Voorairbag van de bijrijder in- en uitschakelen

- Contact uitschakelen.
- Open het portier aan de voorpassagierszijde.
- Voer de sleutelbaard in de gleuf in die voorzien is op de schakelaar voor uitschakeling van de bijrijdersairbag » » **afb. 17**. De sleutel moet ca. 3/4 van zijn lengte ingevoerd worden, tot tegen de aanslag.
- Draai de sleutel zachtjes om de stand op **OFF** (uitschakelen) of **ON** (inschakelen) te plaatsen. Indien u moeilijkheden ondervindt, controleert u of de sleutel tot de aanslag is ingestoken.
- Bijrijdersportier sluiten.
- Bij uitschakeling van de airbag controleert u of het controlelampje **OFF** ⚠; bij ingeschakeld contact blijft branden bij het opschrift **PASSENGER AIR BAG OFF** ⚠; in het midden van het dashboard » » **afb. 18**.
- Wanneer u de airbag weer in werking stelt, controleert u met ingeschakeld contact of

het controlelampje **OFF**  niet blijft branden en het lampje **ON**  gedurende 60 seconden blijft branden en daarna uitgaat.

⚠ ATTENTIE

- De bestuurder van de wagen is verantwoordelijk voor het in- of uitschakelen van de airbag.
- Schakel de airbag enkel uit bij uitgeschakeld contact! Indien u dit niet doet, kunt u een defect veroorzaken in het systeem om de airbag uit te schakelen.
- Laat de sleutel in geen enkel geval in de schakelaar voor uitschakeling van de airbag zitten, want de sleutel kan beschadigd worden of de airbag kan bij het rijden in werking of buiten werking gesteld worden.
- Buiten werking gestelde airbags zo snel mogelijk weer in paraatheid brengen, opdat hun beschermende werking weer wordt hersteld.

Knie-airbag*

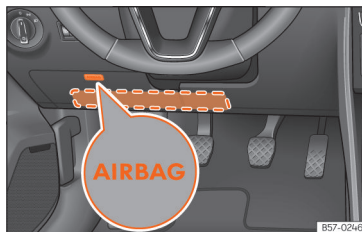

Afb. 19 Aan de bestuurderszijde: plaats van de airbag voor de knieën.

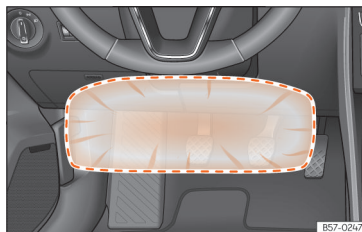

Afb. 20 Aan de bestuurderszijde: werkingsgebied van de airbag voor de knieën.

De airbag voor de knieën bevindt zich aan de zijde van de bestuurder, onderaan in het dashboard **» afb. 19**. De airbags zijn gemarkeerd met het opschrift "AIRBAG".

De rood gemarkeerde zone (werkingsgebied) **» afb. 20** wordt bedekt met de airbag bij activering ervan. In dit gebied mogen nooit voorwerpen geplaatst of bevestigd worden.

⚠ ATTENTIE

- De airbag voor de knieën wordt ontvouwen voor de knieën van de bestuurder. Houd het werkingsgebied van de airbag voor de knieën steeds vrij.
- Plaats geen voorwerpen op het deksel noch in het werkingsgebied van de airbag voor de knieën.
- Verstel de bestuurdersstoel zo dat minstens 10 cm (4 inch) ruimte tussen de knieën en de airbag voor de knieën aanwezig is. Als het door uw lichaamsbouw niet mogelijk is om hieraan te voldoen, neem dan onmiddellijk contact op met een gespecialiseerde werkplaats.

Zij-airbags*

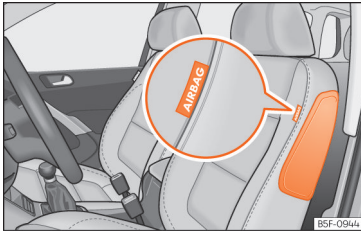

Afb. 21 Zij-airbag in de bestuurdersstoel.

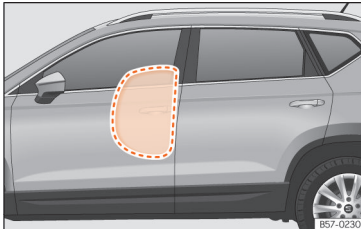

Afb. 22 Volledig geactiveerde zij-airbags aan de linkerwagzijde.

De zij-airbags zitten in de rugleuningvulling van de bestuurdersstoel » **afb. 21** en van de bijrijdersstoel.

De inbouwplaatsen zijn gemarkeerd door het opschrift "AIRBAG" bovenaan de rugleuningen.

De zij-airbags bieden in aanvulling op de veiligheidsgordels extra bescherming voor het bovenlichaam van de inzittenden bij zware botsingen van opzij » **▲**.

Bij botsingen van opzij wordt door de zij-airbags het gevaar op lichamelijk letsel voor de inzittenden gereduceerd aan de zijde waar de impact plaatsvindt. Behalve hun gewone beschermende functie hebben de veiligheidsgordels ook de taak om de inzittenden bij een aanrijding van opzij zo op hun plaats te houden dat de zij-airbags maximale bescherming kunnen bieden.

▲ ATTENTIE

- Als de inzittenden geen veiligheidsgordels dragen, tijdens de rit naar voren leunen of een verkeerde zitpositie aannemen, staan ze bij een ongeval bloot aan een verhoogd risico op lichamelijk letsel als het airbagsysteem wordt geactiveerd.
- Om de zij-airbags hun volledige beschermende werking te laten bieden, moet u tijdens het rijden de juiste zithouding aanhouden en de veiligheidsgordel op de juiste manier dragen.
- Bij een botsing van opzij werken de zij-airbags niet indien de sensoren niet correct de drukverhoging meten aan de binnenzijde van de portieren, wanneer de lucht naar buiten komt via de zones met gaten of openingen in het paneel van het portier.

- **Nooit rijden met uitgebouwde binnenpanelen van de portieren of niet correct afgestelde panelen.**

- **Nooit rijden wanneer de luidsprekers in de portierpanelen uitgebouwd zijn, behalve wanneer de openingen van de luidspreker correct zijn afgedekt.**

- **Altijd controleren of de openingen bedekt of afgesloten zijn wanneer luidsprekers of een andere uitrusting geïnstalleerd worden in de binnenpanelen van de portieren.**

- **Tussen de inzittenden op de buitenste zitplaatsen en het werkingsgebied van de airbags mogen zich geen andere personen, dieren of voorwerpen bevinden. Om de werking van de zij-airbags niet te belemmeren, mogen bovendien aan de portieren geen accessoires zoals bekerhouders worden bevestigd.**

- **Aan de kledinghaken in de wagen mag uitsluitend kleding met weinig gewicht worden opgehangen. In de zakken van de kledingstukken mogen geen zware en scherpe voorwerpen zitten.**

- **Er mogen geen grote krachten (zoals krachtig stoten of trappen) op de zijkanten van de rugleuningen worden uitgeoefend omdat anders het systeem kan worden beschadigd. De zij-airbags zouden in dit geval niet worden geactiveerd!**

- Er mogen in geen enkel geval stoelhoezen op de stoelen met ingebouwde zij-airbags worden aangebracht die niet uitdrukkelijk voor uw wagen zijn goedgekeurd. Omdat de luchtzak aan de zijkant uit de stoel wordt ontvouwen, zou bij gebruik van niet-vrijgegeven stoelhoezen de beschermende werking van uw zij-airbag aanzienlijk nadelig worden beïnvloed.
- Beschadigingen aan de originele stoelhoezen of de naad in de module van de zij-airbag moeten direct door een gespecialiseerde werkplaats worden gerepareerd.
- De beschermende werking van de airbags geldt slechts voor één aanrijding en nadat ze geactiveerd zijn geweest, moeten ze vervangen worden.
- Alle werkzaamheden aan de zij-airbag en het uit- en inbouwen van onderdelen van het systeem vanwege reparatiewerkzaamheden (bijv. voorstoel uitbouwen) mogen alleen door de werkplaats van een officiële dealer worden uitgevoerd. Anders kunnen er storingen in de werking van de airbags optreden.

Hoof dairbags*

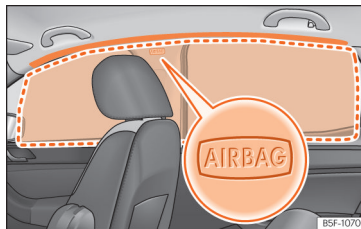

Afb. 23 Plaats van de hoof dairbags.

De hoof dairbags zitten aan beide zijden in het interieur boven de portieren »» a**fb. 23** en zijn gemarkeerd met de opschriften "AIRBAG".

De hoof dairbags bieden als aanvulling op de veiligheids gordels extra bescherming voor het bovenlichaam van de inzittenden bij zware botsingen van opzij »» ⚠.

Wanneer de hoof dairbag wordt geactiveerd, neemt hij de in het rood aangeduide ruimte in »» a**fb. 23** (gebied van het openvouwen). Hierom is het verboden om voorwerpen in dit gebied te plaatsen of vast te maken »» ⚠.

Bij botsingen van opzij wordt de hoof dairbag geactiveerd die zich aan de zijde van de botsing bevindt.

De hoof dairbags zorgen voor een daling van het risico op letsels aan de lichaamsdelen die

het sterkst getroffen worden door de botsing bij de inzittenden voor- en achterin.

⚠ ATTENTIE

- Om de hoof dairbags hun volledige beschermende werking te laten bieden, moeten de veiligheids gordels ervoor zorgen dat de juiste zithouding tijdens het rijden altijd blijft behouden.
- Om veiligheidsredenen dient de hoof dairbag verplicht te worden uitgeschakeld bij wagens die met een scheidingsnet uitgerust zijn. Laat de airbag uitschakelen bij uw dealer.
- Tussen de inzittenden van de wagen en het werkingsgebied van de hoof dairbags mogen zich geen andere personen, dieren of voorwerpen bevinden zodat de airbag ongehinderd kan worden ontvouwen en zijn maximale beschermende werking kan bieden. Daarom mogen aan de ruiten in geen geval zonweringen worden bevestigd die niet uitdrukkelijk voor uw wagen zijn goedgekeurd.
- Aan de kledinghaken in de wagen mag uitsluitend kleding met weinig gewicht worden opgehangen. In de zakken van de kledingstukken mogen geen zware en scherpe voorwerpen zitten. Bovendien mogen voor het ophangen van de kleding geen kleerhangers worden gebruikt.
- De beschermende werking van de airbags geldt slechts voor één aanrijding en »»

nadat ze geactiveerd zijn geweest, moeten ze vervangen worden.

- Alle werkzaamheden aan de hoofdairbag en het uit- en inbouwen van onderdelen van het systeem vanwege reparatiewerkzaamheden (bijv. verwijderen van de hemelbekleding) mogen alleen in de werkplaats van een officiële dealer worden uitgevoerd. Anders kunnen er storingen in de werking van de airbags optreden.
- De aansturing van de zij- en hoofdairbags gebeurt met sensoren die zich bevinden aan de binnenzijde van de voorportieren. Om de correcte werking van de zij- en hoofdairbags te garanderen, mogen noch de portieren, noch de portierpanelen gewijzigd worden (bijv. door naderhand luidsprekers in te bouwen). Indien schade aangebracht wordt aan het voorportier kan de correcte werking van het systeem aangetaast worden. Alle werkzaamheden aan het voorportier moeten door de werkplaats van een officiële dealer uitgevoerd worden.

Veilig vervoer van kinderen

Veiligheid van kinderen

Gerelateerde video



Afb. 24 Interieur

Inleiding

Om veiligheidsredenen en zoals de statistieken met betrekking tot ongevallen aantonen, adviseren wij u om kinderen onder de 12 jaar op de achterbank te vervoeren. Afhankelijk van leeftijd, lichaamslengte en gewicht moeten kinderen op de achterbank door een kindersitje of door de aanwezige veiligheidsgordels op hun plaats worden gehouden. Om

veiligheidsredenen moet dit stoeltje gemoniteerd worden op de achterbank, achter de stoel van de bestuurder of in het midden.

Het natuurkundige principe van een ongeval heeft uiteraard ook betrekking op kinderen **» pag. 18**. De spieren en de botstructuur van kinderen zijn in tegenstelling tot die van volwassenen nog niet volledig ontwikkeld. Kinderen zijn daarom blootgesteld aan een verhoogd risico op lichamelijk letsel.

Kinderen mogen alleen in speciale kindersitjes worden vervoerd om de kans op lichamelijk letsel te verkleinen!

Wij adviseren u voor uw wagen kindergordelsystemen uit het originele SEAT accessoiresprogramma te gebruiken dat systemen voor elke leeftijd van het merk "Peke" omvat (niet voor alle landen).

Deze systemen zijn speciaal ontworpen en goedgekeurd en voldoen aan de regeling ECE-R44.

SEAT beveelt aan om de kindersitjes van de website te gebruiken volgens onderstaande beschrijving:

- Kinderzitjes tegen de rijrichting in (groep 0+): ISOFIX en steun (Peke GO Plus + ISOFIX-basis (RWF)).
- Kinderzitjes in de rijrichting (groep 1): ISOFIX en Top Tether (Peke G1 ISOFIX DUO Plus).
- Kinderzitjes in de rijrichting voor groep 2: veiligheids gordel en ISOFIX (Peke G3 KIDFIX)¹⁾
- Kinderzitjes in de rijrichting voor groep 3: met veiligheids gordel (Peke G3 KIDFIX)¹⁾.
- Kinderzitjes tegen de rijrichting in (groep 0+): ISOFIX en steun (ROMER BABY SAFE PLUS SHR II + ISOFIX BASE / PEKE GO I-SIZE + I-SIZE BASE).
- Kinderzitjes in de rijrichting (groep 1): ISOFIX en Top Tether (ROMER DUO PLUS + TOP TETHER / PEKE G1 TRIFIX I-SIZE).
- Kinderzitjes in de rijrichting (groep 2): veiligheids gordel en ISOFIX (ROMER KIDFIX XP).
- Kinderzitjes in de rijrichting (groep 3): veiligheids gordel en ISOFIX (ROMER KIDFIX XP).

Let voor het inbouwen en het gebruik van kinderzitjes op de wettelijke bepalingen en montageaanwijzingen van de fabrikant van het betreffende kinderzitje. Lees in elk geval » pag. 32 en volg dit op.

¹⁾ Tijdelijk wordt door het accessoireprogramma het kinderzitje ROMER KIDFIX XP[®]) aanbevolen voor groepen 2 en 3 in plaats van Peke G3 KIDFIX. Dit kinderzitje is verkrijgbaar via de website van SEAT.

Wij adviseren u het instructieboekje van de fabrikant van het kinderzitje bij de wagen-documentatie te voegen en altijd in de wagen mee te nemen.

Indeling van kinderzitjes in klassen



Afb. 25 Voorbeelden van kinderzitjes.

Er mogen alleen kinderzitjes worden gebruikt die zijn goedgekeurd en voor het kind geschikt zijn.

Voor deze kinderzitjes geldt de norm ECE-R 44 of ECE-R 129. ECE-R betekent: Economic Commission of Europe-regeling.

Kinderzitjes volgens gewichtsklasse

De kinderzitjes zijn ingedeeld in vijf groepen:

Leeftijdsklasse	Gewicht van het kind
Groep 0	Tot 10 kg
Groep 0+	Tot 13 kg
Groep 1	Van 9 t/m 18 kg
Groep 2	Van 15 t/m 25 kg
Groep 3	Van 22 t/m 36 kg

Kinderzitjes die conform de ECE-R 44 of ECE-R 129 norm zijn getest, zijn voorzien van het ECE-R 44 of ECE-R 129 keurmerk (grote E in een cirkel, daaronder het testnummer).

Let voor het inbouwen en het gebruik van kinderzitjes op de wettelijke bepalingen en montageaanwijzingen van de fabrikant van het betreffende kinderzitje.

Wij adviseren u het instructieboekje voor het kinderzitje bij de wagen-documentatie te voegen en altijd in de wagen mee te nemen.

SEAT adviseert kinderzitjes uit het **accessoireprogramma van SEAT** te gebruiken. Deze »

kinderzitjes zijn voor het gebruik in wagens van SEAT geselecteerd en getest. Bij uw SEAT dealer kunt u terecht voor het meest geschikte zitje voor uw model wagen en de leeftijds-categorie waarin uw kind valt.

Kinderzitjes volgens categorieën

De kinderzitjes kunnen universeel, semi-universeel, specifiek voor een voertuig (allemaal volgens het voorschrift ECE-R 44) of i-Size (volgens het voorschrift ECE-R 129) goedgekeurd zijn.

- **Universeel:** de kinderzitjes met universele goedkeuring kunnen in alle voertuigen gemonteerd worden. Het is niet nodig om een lijst met modellen te raadplegen. Bij een universele goedkeuring voor ISOFIX is het kinderzitje daarnaast ook voorzien van een bevestigingsgordel bovenaan (Top Tether).
- **Semi-universeel:** voor de semi-universele goedkeuring zijn, naast de standaard vereisten van de universele goedkeuring, ook een aantal veiligheidsinrichtingen nodig om het zitje vast te zetten, die aanvullende testen vereisen. De kinderzitjes met semi-universele goedkeuring staan in een lijst van wagenmodellen waarin ze kunnen worden gemonteerd.
- **Specifiek voor een voertuig:** de specifieke goedkeuring voor een voertuig vereist een dynamische test van het kinderzitje voor elk voertuigmodel apart. De kinderzitjes met specifieke goedkeuring voor een voertuig be-

vatten een lijst van voertuigmodellen waarin ze kunnen worden gemonteerd.

- **i-Size:** de kinderzitjes met i-Size goedkeuring moeten voldoen aan de vereisten van de norm ECE-R 129 met betrekking tot montage en veiligheid. De fabrikanten van kinderzitjes kunnen u aangeven welke zitjes over de i-Size goedkeuring beschikken voor deze wagen.

Plaatsing en gebruik van kinderzitjes



Afb. 26 Sticker van de airbag: op de zonneklep aan bijrijderszijde

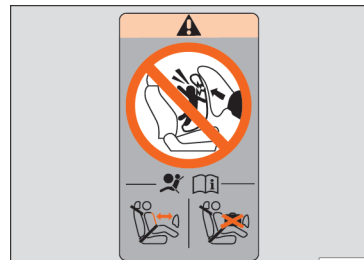

Afb. 27 Sticker van de airbag: in de achterste omlijsting van het bijrijdersportier

Waarschuwingen over plaatsing van een kinderzitje

Bij plaatsing van een kinderzitje moet u rekening houden met de volgende algemene waarschuwingen, die gelden voor alle zitjes ongeacht hun bevestigingssysteem.

- Lees de gebruiksaanwijzingen van de fabrikant van het kinderzitje en volg ze op.
- Plaats het kinderzitje bij voorkeur op de achterbank achter de bijrijder, zodat het kind de auto kan verlaten aan de kant van de stoep.
- Stel de hoogte van de veiligheidsgordel zo af dat deze op natuurlijke wijze is aangepast aan het kinderzitje, zonder vervorming. Bij kinderzitjes die tegen de rijrichting in worden geplaatst moet de laagste stand van de gordelhoogteverstelling worden gebruikt.

- Voor het juiste gebruik van de kinderzitjes op de plaatsen achterin moeten de rugleuningen voorin worden afgesteld tot er geen contact meer is met het zitje indien die tegen de rijrichting in geplaatst is. Bij zitjes in de rijrichting moet de rugleuning voorin worden afgesteld tot er geen contact meer is met de voeten van het kind.
- Indien u een semi-universeel zitje wenst in te bouwen, waarbij het zitje aan de auto wordt bevestigd met de veiligheidsgordel en de steun, mag het nooit in het midden van de achterbank worden gemonteerd, aangezien de afstand tot de vloer daar lager is dan de overige plaatsen en de steun het zitje zo niet voldoende stabiel kan houden.
- Om een kinderzitje op de stoel van de bestuurder te plaatsen, moet die zo ver mogelijk naar achteren worden geschoven en in hoogste positie worden gezet. Zet ook de rugleuning van de stoel in verticale positie¹⁾.

Belangrijke aanwijzingen voor de voorairbag van de bestuurder

Op de zonneplep van de bestuurder en/of achterste omlijsting van het bestuurdersportier zit een sticker met belangrijke informatie over de airbag aan de bestuurderszijde » » **afb. 26**.

¹⁾ De wettelijke bepalingen van elk land en de normen van de fabrikant voor het gebruik en de montage van kinderzitjes moeten worden nageleefd.

Neem de veiligheidsaanwijzingen van de volgende hoofdstukken in acht:

- Veiligheidsafstand tot de airbag aan bestuurderszijde » » **pag. 22**.
- Voorwerpen tussen de bestuurder en de airbag aan bestuurderszijde » » **⚠ in Voorairbags op pag. 26**

Indien de voorairbag aan bestuurderszijde wordt geactiveerd, vormt dat een groot gevaar voor een kind dat met de rug naar het dashboard is gekeerd, aangezien de airbag met zo'n grote kracht tegen de stoel kan slaan dat dit levensgevaarlijke letsels kan opleveren. Kinderen t/m 12 jaar moeten altijd op de zitplaatsen achterin worden vervoerd.

Om deze reden raden wij u met klem aan om kinderen op de zitplaatsen achterin te vervoeren. Het is de veiligste plek van de wagen. Met de sleutelschakelaar kan de bestuurdersairbag buiten werking worden gesteld » » **pag. 26**. Vervoer kinderen in een geschikt kinderzitje dat in overeenstemming is met de leeftijd en de grootte van het kind » » **pag. 31**.

⚠ ATTENTIE

- Als op de bestuurdersstoel een kinderzitje wordt gemonteerd, betekent dit bij een aanrijding een grotere kans op, mogelijk dodelijk, lichamelijk letsel bij het kind.
- Een geactiveerde bestuurdersairbag kan een kinderzitje, dat met de rug naar het dashboard is gekeerd, raken en dit met volle kracht tegen het portier, de hemelbekleding of de rugleuning werpen.
- Nooit een kinderzitje op de bestuurdersstoel bevestigen waarbij het kind met de rug naar het dashboard is gekeerd en de voorairbag in paraatheid is – levensgevaar! Indien nodig moet echter de voorairbag van de bestuurder buiten werking worden gesteld » » **pag. 26**. Indien de bestuurdersstoel over een hoogteregeling bezit, plaats deze dan zo ver mogelijk naar achteren en in de hoogste positie. Als de stoel over een vast zitje bezit, plaats daar dan geen kinderzitje op.
- In de versies zonder sleutelschakelaar voor het uitschakelen van de airbag dient de uitschakeling door een Technische Dienst te worden verricht. Vergeet niet de airbag opnieuw in te schakelen wanneer » »

een volwassene plaats wenst te nemen naast de bestuurder.

- **Sta nooit toe dat kinderen onbeschermd in de wagen meegaan of tijdens het rijden in de wagen gaan staan resp. geknield op de stoelen zitten. Bij een ongeval wordt uw kind zelf ook door de wagen geslingerd en kunnen andere inzittenden daardoor levensgevaarlijk worden verwond.**
- **Laat een kind nooit alleen op het kinderzitje of in de wagen.**
- **Kinderen kleiner dan 1,50 m mogen niet zonder kinderzitje met een normale veiligheidsgordel worden vastgegespt omdat ze anders bij plotseling remmen of een ongeval letsel kunnen oplopen aan buik en hals.**
- **Wanneer een kinderzitje gemonteerd wordt op de achterbank, wordt aanbevolen om het kinderslot van de portieren te activeren » pag. 112.**

Bevestigingssystemen

Afhankelijk van het land worden verschillende bevestigingssystemen gebruikt om de kinderzitjes veilig in te bouwen.

Overzicht van de bevestigingssystemen

- **ISOFIX:** ISOFIX is een gestandaardiseerd bevestigingssysteem dat het mogelijk maakt

om kinderzitjes snel en veilig vast te zetten in de auto. De ISOFIX-bevestiging zorgt voor een starre verbinding tussen het kinderzitje en de carrosserie.

Het kinderzitje heeft twee bevestigingspunten of "ankers". Deze bevestigingspunten klikken vast in ISOFIX-ogen die zich tussen de achterbank en de rugleuning van de achterbank bevinden (buitenste zitplaatsen). ISOFIX-bevestigingssystemen worden vooral in Europa gebruikt » pag. 35. Het is mogelijk dat de ISOFIX-bevestiging wordt aangevuld met een bevestigingsgordel bovenaan (Top Tether) of een steun.

- **Automatische driepuntsgordel.** Wanneer mogelijk is het beter de kinderzitjes te bevestigen met het ISOFIX-systeem dan met de automatische driepuntsgordel » pag. 38.

Bijkomende bevestigingen:

- **Top Tether:** de bevestigingsgordel bovenaan wordt over de rugleuning van de achterbank geleid en met een haak aan een verankeringspunt vastgezet. De verankeringspunten bevinden zich achteraan aan de rugleuning van de achterbank, aan de zijde van de bagageruimte » pag. 37. De ogen voor bevestiging van de Top Tether-gordel zijn aangeduid met het symbool van een anker.

- **Steun:** sommige kinderzitjes rusten op de vloer van de auto met een steun. De steun verhindert dat het kinderzitje naar voren kantelt bij een botsing. De kinderzitjes met steun mogen enkel gebruikt worden op de bijrijdersstoel en op de buitenste zitplaatsen achterin »  Bij montage van dit type zitjes moet ook de lijst van goedgekeurde auto's voor deze montage, beschikbaar in de gebruiksaanwijzing van het bevestigingssysteem, worden geraadpleegd.

Aanbevolen systemen om kinderzitjes te bevestigen

SEAT beveelt aan om de kinderzitjes als volgt te bevestigen:

- **Autostoeltjes of kinderzitjes tegen de rijrichting in:** ISOFIX en steun of i-Size.
- **Kinderzitjes in de rijrichting:** ISOFIX en Top Tether.

ATTENTIE

Het verkeerde gebruik van de steun kan levensgevaarlijke letsels tot gevolg hebben.

- **Controleer of de steun juist en veilig is geïnstalleerd.**

Een kinderzitje bevestigen met het ISOFIX/i-Size- en Top Tether*-systeem



Afb. 28 Zitplaats achterin: ISOFIX/i-Size-bevestigingsbeugels.

Kinderzitjes met het "ISOFIX"- of Top Tether*-systeem kunnen snel, eenvoudig en veilig op de buitenste zitplaatsen achterin worden bevestigd.

De achterbank aan de zijkant is van twee "ISOFIX" bevestigingsbeugels voorzien. Bij

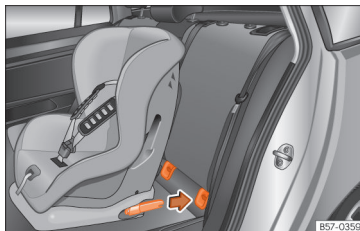

Afb. 29 Zitplaatsen achterin: plaatsing van het kinderzitje met ISOFIX-systeem.

sommige wagens zijn de beugels aan het stoelframe vastgezet en bij andere wagens op het achtergedeelte van de bodem. U kunt tussen de rugleuning en het kussen van de achterbank door bij de "ISOFIX"-bevestigingsbeugels komen »» **afb. 28**. De Top Tether*-beugels bevinden zich op de rugleunin-

gen van de achterstoelen (achterzijde van de rugleuning of in de bagageruimte) »» **pag. 37**.

Raadpleeg de volgende tabel om te kijken welke "ISOFIX"-systemen compatibel zijn met uw wagen. »»

Gewichtsklasse	Maatklasse ^{a)}	Apparaat	Isofix posities van de wagen			
			Bijrijdersstoel		Zitplaats links- of rechtsachter	Zitplaats midden achteraan
			airbag on	airbag off		
Kinderzitje	F	ISO/L1	X	X	X	X
	G	ISO/L2	X	X	X	X
Klasse 0 tot 10 kg	E	ISO/R1	X	X	IL	X
Klasse 0+ tot 13 kg	E	ISO/R1	X	X	IL	X
	D	ISO/R2	X	X	IL	X
	C	ISO/R3	X	X	IL	X
Klasse I 9 t/m 18 kg	D	ISO/R2	X	X	IL	X
	C	ISO/R3	X	X	IL	X
	B	ISO/F2	X	X	IUF/IL	X
	B1	ISO/F2X	X	X	IUF/IL	X
	A	ISO/F3	X	X	IUF/IL	X
Klasse II 15 t/m 25 kg	---	---	X	X	---	X
Klasse III 22 t/m 36 kg	---	---	X	X	---	X

IUF: geschikt voor universele ISOFIX-bevestigingssystemen van kinderzitjes die naar voren gericht zijn en goedgekeurd zijn voor gebruik in deze gewichtsklasse.

IL: Geschikt voor bepaalde ISOFIX-kinderzitjes die bestemd kunnen zijn voor een bepaald automerk, voor een beperkte groep merken of die semi-universeel zijn. Houd rekening met de lijst van wagens opgesteld door de fabrikant van het kinderzitje.

X: Positie ISOFIX niet geschikt voor ISOFIX-bevestigingssystemen van kinderzitjes voor deze gewichts- of lengteklasse.

^{a)} De aanwijzing van klasse volgens grootte komt overeen met het toegestane lichaamsgewicht voor het kinderzitje. Bij kinderzitjes met universele of semi-universele goedkeuring staat de klasse volgens grootte aangegeven op het ECE-goedkeuringslabel. De aanwijzing van de klasse volgens grootte staat op het overeenkomstige kinderzitje.

	i-Size-posities van de wagen			
	Bijrijdersstoel		Zitplaats links- of rechtsachter	Zitplaats midden achteraan
	airbag on	airbag off		
i-Size kinderzitje	X	X	i-U	X

i-U: Geldige positie voor bevestigingssysteem van kinderzitjes die zijn goedgekeurd onder ECE R129 in de rijrichting en tegen de rijrichting in.

X: Ongeldige positie voor bevestigingssysteem van kinderzitjes die zijn goedgekeurd onder ECE R129.

Plaatsing van het kinderzitje met "ISO-FIX/i-Size"-systeem

De instructies van de fabrikant van het zitje moeten verplicht nageleefd worden.

- Kinderzitje in de "ISOFIX/iSize"-bevestigingsogen steken tot het kinderzitje hoorbaar vastklikt » » **afb. 29**. Als het kinderzitje met Top Tether*-verankering is uitgerust, moet u dit op de desbetreffende bevestigingbeugel aansluiten » » **pag. 37**. Volg de aanwijzingen van de fabrikant.

- Trek het kinderzitje aan beide zijden omhoog om zeker te zijn van een goede verankering.

De kinderzitjes met het "ISOFIX"- en Top Tether*-bevestigingssysteem zijn bij de Technische Diensten verkrijgbaar.

⚠ ATTENTIE

De bevestigingsbeugels zijn alleen ontwikkeld voor kinderzitjes met het "ISOFIX"- en Top Tether*-systeem.

- **Nooit kinderzitjes zonder "ISOFIX"- en Top Tether*-systeem of spanbanden of andere voorwerpen aan de bevestigingsbeugels vastmaken – levensgevaar!**
- **Zorg ervoor dat de kinderzitjes goed in de "ISOFIX"- en Top Tether*-bevestigingsbeugels vastzitten.**

Top Tether*-bevestigingsriemen

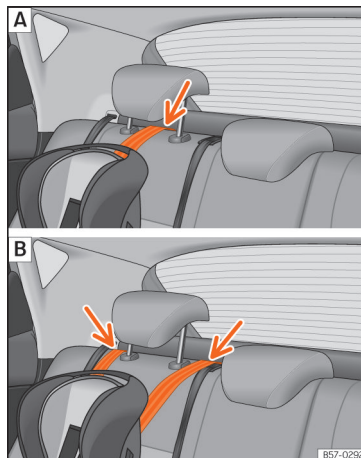

Afb. 30 Zitplaatsen achterin: afstelling en montage volgens de Top Tether-gordel.

»

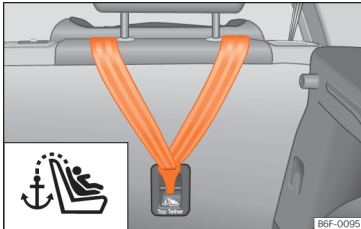

Afb. 31 Achterzijde van de achterstoelen: bevestigingsogen voor de Top Tether-riem.

De kinderzitjes met Top Tether-systeem zijn voorzien van een bevestigingsband, waarmee het kinderzitje kan worden bevestigd aan een verankeringspunt aan de achterzijde van de achterbank.

Het doel van deze band is het verminderen van de voorwaartse beweging van het kinderzitje bij een botsing, om zo bij te dragen aan een vermindering van het risico op verwondingen aan het hoofd door het stoten te-

gen een onderdeel in het interieur van de wagen.

Gebruik van Top Tether voor zitjes die naar achter wijzend worden gemonteerd

Er zijn momenteel slechts enkele kinderzitjes die tegengesteld aan de rijrichting moeten worden gemonteerd en gebruik maken van Top Tether. Lees de instructies van de fabrikant van het zitje grondig door en volg deze nauwgezet op voor een correcte montage van de Top Tether gordel.

Bevestigingsband vastmaken

- Vouw de Top Tether-bevestigingsband van het kinderzitje uit volgens de aanwijzingen van de fabrikant.
- Breng de band onder de hoofdsteun van de zitplaats achterin » » **afb. 30** (volgens de instructies van het zitje tilt u de hoofdsteun zo nodig op of verwijdt u hem).

- Schuif de band erdoor en maak hem goed vast met het verankeringspunt aan de achterzijde van de rugleuning » » **afb. 31**.

- Trek de band strak aan volgens de aanwijzingen van de fabrikant.

Bevestigingsband losmaken

- Verminder de spanning van de band volgens de aanwijzingen van de fabrikant.
- Druk het slot in en haal de band uit de verankeringssteun.

⚠ ATTENTIE

Een onjuiste installatie van de kinderzitjes verhoogt het risico op verwonding bij een botsing.

- **Bind de veiligheidsriem nooit aan een bevestigingshaak in de bagageruimte.**
- **De bagage of andere voorwerpen nooit bij de onderste (ISOFIX) of de bovenste verankeringen (Top Tether) vastbinden of vastzetten.**

Kinderzitje vastmaken met veiligheidsgordel

Indien u een kinderzitje met universele goedkeuring (U) wenst te plaatsen in uw wagen, moet u controleren of het ook is goedgekeurd

voor uw wagen. U vindt meer informatie op het oranje ECE-goedkeuringslabel van het

kinderzitje. In de volgende tabel worden de verschillende plaatsingsopties samengevat.

Gewichtsklasse	Zitplaats			
	Bijrijdersstoel ^{a)}		Zitplaats links- of rechtsachter	Zitplaats midden achteraan ^{b)}
	Airbag actief	airbag niet actief ^{c)}		
Klasse 0 tot 10 kg	X	U	U	U
Klasse 0+ tot 13 kg	X	U	U	U
Klasse I 9 t/m 18 kg	X	U	U	U
Klasse II 15 t/m 25 kg	X	UF	UF	UF
Klasse III 22 t/m 36 kg	X	UF	UF	UF

X: niet compatibel voor inbouw van zitjes met deze configuratie.

U: Geschikt voor universele bevestigingssystemen voor gebruik in deze gewichtsklasse.

UF: Geschikt voor naar voren gerichte universele bevestigingssystemen die zijn goedgekeurd voor deze gewichtsklasse.

^{a)} De wettelijke bepalingen van elk land en de normen van de fabrikant voor het gebruik en de montage van kinderzitjes moeten worden nageleefd.

^{b)} Semi-universele zitjes, waarbij de bevestiging gebeurt met de veiligheidsgordel van de auto en de steun, mogen niet gebruikt worden centraal achterin.

^{c)} de zitjes **zonder** hoogteregeling moeten zo ver mogelijk naar achteren geplaatst worden. De zitjes **met** hoogteregeling moeten zo ver mogelijk naar achteren en boven geplaatst worden.

Kinderzitje vastmaken met veiligheidsgordel

- Stel de hoogte van de veiligheidsgordel zo af dat deze op natuurlijke wijze is aangepast aan het kinderzitje, zonder vervorming. Bij kinderzitjes die tegen de rijrichting in worden geplaatst moet de laagste stand van de gordel-hoogteverstelling worden gebruikt.
- Plaats de veiligheidsgordel en breng hem door het kinderzitje volgens de aanwijzingen van de fabrikant van het zitje.

- Zorg ervoor dat de veiligheidsgordel niet verdraaid is.
- Steek de gesp in het betreffende slot van het zitje tot deze hoorbaar vastklikt.

• Lees in elk geval de informatie en waarschuwingen voor het gebruik van de kinderzitjes » pag. 32 en volg deze op.

ATTENTIE

Tijdens het rijden moeten kinderen in de wagen worden vervoerd in een zitje dat geschikt is voor hun leeftijd, lichaamsgewicht en lichaamslengte.

Noodgevallen

Zelfhulp

Nooduitrusting

Wagengereedschap

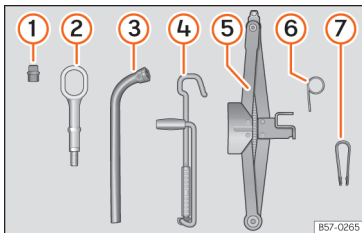

Afb. 32 Onder de afdekking van de laadvloer van de bagageruimte:: wagengereedschap.

Het wagengereedschap zit in de bagageruimte onder de laadvloerafdekking. Ga als volgt te werk om toegang te verkrijgen tot het wagengereedschap »» pag. 146.

Het wagengereedschap bestaat uit de volgende onderdelen:

- ① Adapter voor antidiefstalbouten*
- ② Sleepoog, kan vastgeschroefd worden
- ③ Wiersleutel*

- ④ Krikhendel
- ⑤ Krik*
- ⑥ Haak voor centrale wioldoppen*
- ⑦ Klem voor de doppen van de wielbouten

Enkele van de vermelde onderdelen horen alleen bij bepaalde uitvoeringen of zijn optioneel.

⚠ ATTENTIE

De wagengereedschapset, bandenafdichtset en het reservewiel die los zitten, kunnen bij bruske manoeuvres, plotseling remmen of ongevallen hard door het interieur vliegen.

- Controleer altijd of het wagengereedschap, de banden afdichtset en het (nood)reservewiel stevig vastzitten in de bagageruimte.

⚠ ATTENTIE

Ongeschikt of beschadigd wagengereedschap kan verwondingen en ongevallen veroorzaken.

- Werk nooit met verkeerd of beschadigd gereedschap.

ℹ Let op

De krik heeft doorgaans geen onderhoud nodig. Indien dit nodig is, moet gesmeerd worden met universeel vet.

Bandenreparatie

Bandenafdichtset TMS (Tyre Mobility System)*

Dankzij de bandenafdichtset* (Tyre Mobility System) kan een beschadiging of een lek veroorzaakt door scherpe voorwerpen met een maximale doorsnede van ca. 4 mm deugdelijk worden gerepareerd. **Haal het scherpe voorwerp, bijv. de schroef of spijker, niet uit de band.**

Na het aanbrengen van de afdichtingspasta op de band, moet u de bandenspanning altijd 10 minuten na het hernieuwd starten controleren.

Gebruik de bandenafdichtset alleen om een band op te vullen nadat u de wagon op een veilige plaats hebt geparkeerd en als u vertrouwd bent met de nodige werkzaamheden en veiligheidsvoorschriften én over de juiste bandenafdichtset beschikt! Roep anders de hulp van vakmensen in.

Het bandenafdichtmiddel mag niet worden gebruikt:

- Bij beschadigingen aan de velg.
- Voor buitentemperaturen lager dan -20°C [-4°F].
- Bij sneden en gaatjes in de band groter dan 4 mm.

- Als u met zeer lage bandenspanning of lege band hebt gereden.
- Als de houdbaarheidsdatum van de fles afdichtkit is verstreken.

⚠ ATTENTIE

Het gebruik van de bandenafdichtset kan gevaarlijk zijn, met name bij het vullen van de band op de vluchtstrook of in de berm. Let op het volgende om het gevaar voor verwondingen te beperken:

- Breng de wagen tot stilstand zodra dit op een veilige wijze mogelijk is. Parkeer de wagen op een veilige afstand van het langsgrijdende verkeer om de band te vullen.
- Let erop dat de ondergrond vlak en stevig is.
- Alle inzittenden, en met name kinderen, moeten zich op een veilige afstand van de werkzaamheden bevinden.
- Zet de alarmlichten aan om andere weggebruikers te waarschuwen.
- Gebruik de bandenafdichtset alleen als u vertrouwd bent met de uit te voeren werkzaamheden. Roep anders de hulp van vakmensen in.
- De afdichtset is alleen bedoeld om in geval van nood een werkplaats te kunnen bereiken.
- Vervang de met de afdichtbandenset gerepareerde band zo snel mogelijk vervangen.

- Het dichtmiddel is schadelijk voor de gezondheid en moet onmiddellijk worden schoongemaakt als het de huid in aanraking komt.
- Bewaar de bandenafdichtset altijd buiten het bereik van kinderen.
- Zet de motor altijd af, schakel de elektronische parkeerrem in en schakel naar een versnelling bij wagens met een handgeschakelde versnellingsbak om het risico op onbedoeld verrijden te reduceren.

⚠ ATTENTIE

Een met dichtmiddel gevulde band heeft niet dezelfde rijeigenschappen als een gewone band.

- Rij hiermee nooit sneller dan 80 km/h (50 mph).
- Vermijd acceleraties, stevig remmen en snel door bochten rijden.
- Rij slechts 10 minuten op de maximumsnelheid van 80 km/u (50 mph) en controleer vervolgens de toestand van de band.

♻ Milieu-aanwijzing

Ontdoe u van de gebruikte of niet meer houdbare afdichtpasta volgens de toepasselijke wettelijke milieuvorschriften.

ℹ Let op

Nieuwe flessen bandafdichtmiddel zijn verkrijgbaar bij SEAT-dealers.

ℹ Let op

Neem de meegeleverde gebruiksaanwijzing van de afdichtmiddelset* in acht.

Inhoud van de bandenafdichtset*

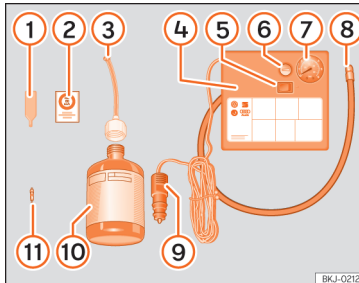

Afb. 33 Standaardweergave: inhoud van de bandenafdichtset.

De bandenafdichtset zit in de bagageruimte onder de vloerbekleding. Het bevat de volgende componenten »» **afb. 33:**

- 1 Demontagereedschap voor ventielinzet

»

- ② Sticker om op het instrumentenpaneel te kleven, binnen het gezichtsveld van de bestuurder, om te herinneren aan de maximaal aanbevolen snelheid "max. 80 km/u" of "max. 50 mpu"
- ③ Vulpijp met dop
- ④ Luchtcompressor
- ⑤ Schakelaar ON/OFF
- ⑥ Ontluchtingschroef (kan ook in de pomp slang opgenomen zijn).
- ⑦ Controlelampje van de bandenspanningscontrole (kan ook opgenomen zijn in de pomp slang).
- ⑧ Buis voor bandenspanning
- ⑨ 12 V steker
- ⑩ Fles met afdichtmiddel
- ⑪ Reserveventiel

Het **ventieluitbouwsysteem** ① heeft aan de onderkant een gleuf voor het ventiel. Het ventiel kan alleen zo worden in- of uitgedraaid. Hetzelfde geldt voor het reserveventiel ⑪.

Een band afdichten en oppompen

De band afdichten

- Draai het dopje en het inzetstuk van het ventiel los. Gebruik het apparaat » » » **afb. 33** ① om het inzetstuk te verwijderen. Leg het op een schoon oppervlak.

- Schud de fles met afdichtmiddel » » » **afb. 33** ⑩ goed.
- Draai de pomp slang » » » **afb. 33** ③ vast op de fles met afdichtmiddel. De verzegeling van de fles wordt automatisch gebroken.
- Verwijder de dop van de vul slang » » » **afb. 33** ③ en draai het open einde van de tube op het bandventiel.
- Houd de fles met de bodem omhoog en doe de inhoud **volledig** in de band.
- Haal de fles van het ventiel.
- Breng het inzetstuk opnieuw aan op het bandventiel met het apparaat » » » **afb. 33** ①.

De band oppompen

- Draai de vul slang van de compressor » » » **afb. 33** ⑧ vast op het bandventiel.
- Controleer of de ontluchtingsbout gesloten is » » » **afb. 33** ⑥.
- Start de motor en laat hem draaien.
- Sluit de steker » » » **afb. 33** ⑨ aan op het 12 volt-stopcontact van de wagen » » » **pag. 156**.
- Zet de luchtcompressor aan met de ON/OFF-schakelaar » » » **afb. 33** ⑤.
- Laat de luchtcompressor draaien tot een druk van 2,0-2,5 bar [29-36 psi/200-250 kPa] wordt bereikt. **Maximaal 8 minuten**.
- Sluit de luchtcompressor af.
- Indien de aangegeven druk niet wordt bereikt, draait u de vul slang los van het ventiel.

- Beweeg de wagen 10 m zodat het afdichtmiddel wordt verdeeld in de band.
- Draai de vul slang van de compressor opnieuw op het ventiel.
- Herhaal het proces voor het oppompen.
- Als ook dan de druk niet wordt bereikt, verkeert de band in slechte staat. Zet de wagen stil en roep de hulp in van gespecialiseerd personeel.
- Sluit de luchtcompressor af. Draai de vul slang los van het bandventiel.
- Wanneer de bandenspanning tussen 2,0-2,5 bar ligt, rijdt u verder met een snelheid onder 80 km/u [50 mph].
- Kleef de sticker » » » **afb. 33** ② op het instrumentenpaneel, binnen het gezichtsveld van de bestuurder.
- Controleer de bandenspanning opnieuw na 10 minuten » » » **pag. 43**.

⚠ ATTENTIE

Bij het oppompen kan de luchtcompressor en de pomp slang heet worden.

- Bescherm handen en huid tegen aanraking van hete onderdelen.
- Leg de hete pomp slang en de hete luchtcompressor niet op brandbare materialen.
- Laat ze eerst afkoelen alvorens het apparaat op te bergen.
- Lukt het niet de band tot minstens 2,0 bar [29 psi / 200 kPa] op te pompen, dan is de

band te beschadigd. Het afdichtmiddel is niet in staat de band af te dichten. Rij niet verder. Roep de hulp van vakmensen in.

ⓘ VOORZICHTIG

Zet de luchtcompressor na maximaal acht minuten uit zodat hij niet oververhit raakt! Laat hem eerst enkele minuten afkoelen alvorens hem weer aan te zetten.

Controle na 10 minuten rijden

Draai de pompslang weer »» afb. 33 ⑤ vast en controleer de druk op de manometer ⑥.

1,3 bar (19 psi / 130 kPa) en lager:

- **Zet de wagen stil!** De band is niet voldoende afgedicht.
- Roep de hulp van vakmensen in »» ⚠.

1,4 bar (20 psi / 140 kPa) en hoger:

- Corrigeer de bandenspanning opnieuw tot de juiste waarde.
- Rij voorzichtig weer door tot de dichtstbijzijnde gespecialiseerde werkplaats. Rij niet harder dan 80 km/h (50 mph).
- Laat daar de defecte band vervangen.

⚠ ATTENTIE

Rijden met een niet afgedichte band is gevaarlijk en kan ongevallen en ernstig letsel veroorzaken.

- Rij niet verder als de bandenspanning 1,3 bar (19 psi / 130 kPa) of lager is.
- Roep de hulp van vakmensen in.

Een wiel verwisselen

Gerelateerde video



Voorafgaande stappen

- Stop de wagen op een horizontaal oppervlak, op een veilige plaats zo ver mogelijk buiten de verkeersstroom.
- Elektronische parkeerrem inschakelen.
- Schakel de alarmlichten in.
- *Handgeschakelde versnellingsbak*: schakel de te versnelling in.

- *Automatische versnellingsbak*: zet de keuzehendel in stand **P**.
- Indien u met aanhangwagen rijdt, deze afkoppelen.
- Leg het wagensgereedschap »» pag. 40 en het reservewiel* klaar »» pag. 387.
- Volg de wettelijke richtlijnen van elk land op (reflecterend vest, gevarendriehoek enz.).
- Laat alle passagiers uitstappen en op een veilige plaats gaan staan (bijv. achter de vangrail).

⚠ ATTENTIE

- Volg de beschreven richtlijnen op voor uw eigen veiligheid en die van andere weggebruikers.
- Als u het verwisselen van het wiel op een helling uitvoert, blokkeert u het tegenoverliggende wiel met een steen of iets dergelijks om ervoor te zorgen dat de wagen niet wegtolt.

Centrale wioldop*



Afb. 35 Juiste plaatsing van de centrale wioldop voor stalen velgen.

Om bij de wielbouten te komen, moeten de centrale wioldoppen verwijderd worden.

Verwijderen

- Zet de draadhaak (wagengereedschap » pag. 40) in een van de uitsparingen van de centrale wioldop en verwijder deze.

Aanbrengen

- Plaats de centrale wioldop op de velg. Het onderste deel van het teken "S" van het SEAT-embleem moet samenvallen met het opblaasventiel » **afb. 35** ①.
- Druk stevig op de centrale wioldop tot hij hoorbaar vastklikt.

i Let op

Aan de achterzijde van de centrale wioldop is er ook een ventielmarkering die de juiste uitlijning aangeeft.

Doppen van de wielbouten*



Afb. 36 Wiel: wielbouten met doppen.

Verwijderen

- Plaats de kunststof klem (wagengereedschap » **afb. 32**) op de dop totdat deze vastklikt » **afb. 36**.
- Verwijder de dop met de kunststof klem.

De doppen dienen als bescherming voor de wielbouten en moeten na verwisselen van het wiel weer worden aangebracht.

De **antidiefstalbout** heeft een speciale dop. Deze is alleen verenigbaar met antidiefstal-

bouten en dient niet voor normale wielbouten.

Antidiefstalbouten

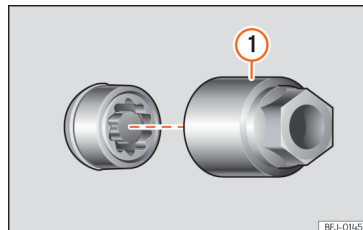

Afb. 37 Wielbout met diefstalbeveiliging, voorzien van dop en adapter.

De antidiefstalbout losdraaien

- Verwijder de wioldop* of dop*.
- Plaats de speciale adapter » **afb. 37** ① (wagengereedschap » pag. 40) tot de aanslag over de wielbout met diefstalbeveiliging.
- Plaats de wielsleutel (wagengereedschap) op de adapter tot aan de aanslag.
- Verwijder de wioldop » pag. 45.

i Let op

Noteer het codenummer van de wielbout-beveiliging en berg deze op een veilige plaats op, maar nooit in de wagen. Als u

een vervangingsadapter nodig heeft, kunt u deze bestellen bij uw officiële SEAT dealer; deze zal u naar het codenummer vragen.

Wielbouten losdraaien

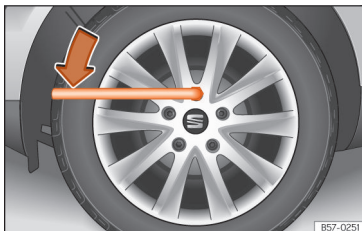

Afb. 38 Wiel verwisselen: wielbouten losdraaien.

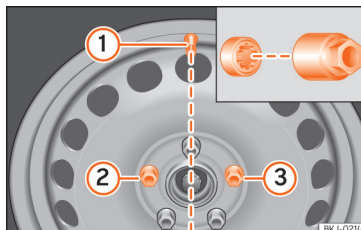

Afb. 39 Wiel verwisselen: ventiel van de band ① en montageplaats van de antidiefstalbout ② of ③.

Gebruik om de wielbouten los te draaien alleen de wielsleutel die bij de wagen hoort.

Wielbouten ongeveer één slag losdraaien voordat de wagen wordt opgekrift.

Als een wielbout niet kan worden losgedraaid, druk dan voorzichtig met de voet op het uiteinde van de wielsleutel. Houd u hierbij aan de wagen vast en zorg ervoor dat u stevig staat.

Wielbouten losdraaien

- Schuif de wielsleutel tot de aanslag op de bout » » » **afb. 38**.
- Pak de wielsleutel bij het uiteinde vast en draai de bout ca. één slag linksom » » » ⚠.

Belangrijke informatie over wielbouten

De velgen en wielbouten die in de fabriek gemonteerd zijn, zijn qua constructie op elkaar afgestemd. Daarom moeten bij het vervangen van de velgen de bijbehorende wielbouten met de juiste lengte en kop worden gebruikt. De bevestiging van de wielen en de werking van het remsysteem hangt daarvan af.

Soms mag u zelfs niet de wielbouten van wagens van dezelfde productieserie gebruiken.

Bij wielen met integrale wioldoppen moet de antidiefstalbout in positie » » » **afb. 39** ② of ③ ten opzichte van het ventiel van de band ① worden ingedraaid. Anders kan de wioldop niet worden gemonteerd.

⚠ ATTENTIE

Als de wielbouten niet goed worden vastgezet, kunnen ze onder het rijden losdraaien waardoor de bestuurder de controle over het stuur kan verliezen met als mogelijk gevolg een ongeluk en ernstig letsel.

- Alleen die wielbouten gebruiken die bij de velg horen.
- Nooit verschillende wielbouten gebruiken.
- Wielbouten en schroefdraad moeten schoon en vrij van olie of vet zijn. Ze moeten gemakkelijk aangedraaid kunnen worden. »

- Gebruik om de wielbouten los of vast te draaien alleen de wielsleutel die bij de wagen is meegeleverd.
- Om ongevallen te vermijden, draait u de wielbouten slechts een beetje los (ongeveer een slag) wanneer de wagen nog niet is opgetild met de krik.
- Breng geen vet of olie op de wielbouten of op de schroefdraad van de wielnaaf aan. Hoewel de bouten met het voorgeschreven aanhaalmoment zijn aangetrokken, kunnen ze onder het rijden losdraaien.
- De schroefverbindingen van velgen met geschroefde velgelingen nooit losdraaien.
- Als de wielbouten met een lager dan het voorgeschreven aanhaalmoment worden aangedraaid, kunnen de bouten en velgen onder het rijden losdraaien. Door een te hoog aanhaalmoment kan de wielbout of de schroefdraad worden beschadigd.

De wagen opkrikken

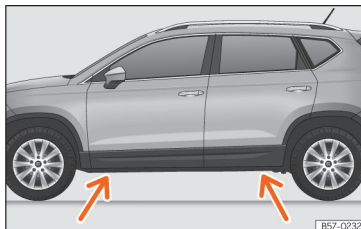

Afb. 40 Steunpunten voor de krik.

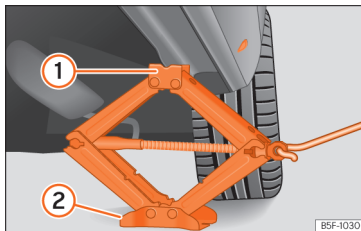

Afb. 41 Langsligger: plaatsing van de wagenkrik.

- Plaats de krik* [wagengereedschap] op een stevige ondergrond. Gebruik indien nodig een stabiele plaat met een groot oppervlak. Bij een gladde ondergrond, zoals bijv. een tegelvloer, een stroeve drager (bijv. een rubber mat) gebruiken » » ⚠.

- Zoek het bevestigingspunt op de langsligger (verzonken gedeelte) dat zich het dichtst bij het te vervangen wiel bevindt » » afb. 40.

- Draai aan de krik* die u onder het bevestigingspunt op de langsligger hebt geplaatst, om deze hoog te verplaatsen tot de flens ① » » afb. 41 zich onder de betreffende uitsparing bevindt.

- Lijn de krik* zodanig uit dat de flens ① "in-grijpt" in de uitsparing voor de langsligger en dat de beweegbare grondplaat ② plat op de grond ligt. De grondplaat ② moet zich verticaal t.o.v. het steunpunt ① bevinden.

- Draai de krik* verder omhoog tot het wiel iets van de grond komt.

⚠ ATTENTIE

De uit de fabriek meegeleverde krik* is alleen voor uw wagenmodel bedoeld. In geen geval daarmee zwaardere wagens of andere lasten optillen - gevaar voor verwondingen!

- Let erop dat de krik* stabiel blijft staan. Als het oppervlak glad of zacht is, kan de krik* verschuiven of verzinken - gevaar op verwondingen!

- Breng de wagen uitsluitend omhoog met de krik* die af fabriek is meegeleverd. Andere krikken, ook indien ze zijn goedgekeurd voor andere modellen van SEAT, kunnen wegglijden en zo letsels veroorzaken.

- Plaats de krik* uitsluitend onder de daartoe bestemde bevestigingspunten op de langsligger en lijn de krik uit. Als dit niet gebeurt, dan kan de krik* wegschuiven omdat ze niet voldoende grip op de wagen heeft. gevaar op verwondingen!
- Houd nooit een lichaamsdeel zoals een arm of been onder de alleen door een krik ondersteunde wagen.
- Als u zich genoodzaakt ziet om onder de wagen werkzaamheden uit te voeren, zet hem dan met stroppen en bokken vast zodat hij niet kan bewegen.
- De wagen nooit opkrikken als deze naar één kant overhelt of als motor draait.
- De motor nooit starten met opgekrikte wagen. De wagen zou van de krik kunnen vallen als gevolg van de motortrillingen.

ⓘ VOORZICHTIG

De wagen mag niet omhoog worden gebracht onder een dwarsbalk. Plaats de krik* uitsluitend onder de daartoe bestemde plaatsen op de langsligger. Anders kan de wagen beschadigd worden.

Een wiel demonteren en monteren

Nadat u de bouten hebt losgedraaid en de wagen met de krik hebt opgekrikt, verwisselt u het wiel.

Bij het verwijderen/plaatsen van het wiel kan de velg tegen de remschijf slaan en deze beschadigen. Ga daarom voorzichtig te werk en laat u door een tweede persoon assisteren.

Wiel verwijderen

- De wielbouten losdraaien met de wielsleutel en de bouten aan de kant leggen op een schoon oppervlak.
- Wiel verwijderen.

Wiel plaatsen

Let op de draairichting van de band » pag. 47.

- Breng het reservewiel of noodreservewiel aan.
- Wielbouten erin draaien en licht aantrekken.
- Om de antidiefstalbouten vast te zetten, gebruik een adapter voor antidiefstalbouten.
- Laat de wagen zakken met de krik*: ga hierbij voorzichtig te werk.
- Draai alle bouten net wielsleutel rechtsom aan. Draai de bouten niet één voor één rondom maar altijd kruislings aan.
- Breng de doppen, wioldop of integrale wioldop aan.

De wielbouten moeten schoon zijn en gemakkelijk draaien. Contactvlakken tussen wiel en naaf controleren. Verontreinigingen op deze

vlakken verwijderen alvorens het wiel te plaatsen.

Aanhaalmoment van de wielbouten

Het voorgeschreven aanhaalmoment van de wielbouten voor stalen en lichtmetalen velgen is **140 Nm**. Na het verwisselen van een wiel dient onmiddellijk het aanhaalmoment met een goed werkende momentsleutel te worden gecontroleerd.

Vóór het controleren van het aanhaalmoment moeten wielbouten die verroest zijn of moeilijk aangedraaid kunnen worden, worden vervangen en de schroefdraad van de wielnaaf worden schoongemaakt.

Breng geen vet of olie op de wielbouten of op de schroefdraad van de wielnaaf aan. Hoewel de bouten met het voorgeschreven aanhaalmoment zijn aangetrokken, kunnen ze onder het rijden losdraaien.

Draairichtinggebonden banden

Draairichtinggebonden banden zijn ontworpen om in één richting te draaien. Bij draairichtinggebonden banden is de wang van de band met pijlen gemarkeerd. Houd de aangegeven draairichting altijd aan. Hierdoor worden de optimale rijeigenschappen met betrekking tot aquaplaning, grip, geluid en wrijving gegarandeerd.

Wanneer deze band in tegengestelde draairichting wordt gemonteerd, dient u voorzichtiger te rijden want de band wordt niet op de correcte wijze gebruikt. Dit geldt met name wanneer het wegdek nat is. De band moet zo snel mogelijk worden vervangen of met de juiste draairichting worden gemonteerd.

Afsluitende werkzaamheden na het verwisselen van een wiel

- *Wielen met lichtmetalen velgen:* breng de doppen op de wielbouten aan.
- *Wielen met stalen velgen:* breng de integrale wioldop weer aan.
- Het gereedschap op zijn plaats opbergen.
- Als het vervangen wiel niet past in de ruimte voor het reservewiel, berg dit dan op veilige wijze op in de bagageruimte » pag. 144.
- Controleer de spanning van het wiel dat u heeft gemonteerd zo snel mogelijk.
- Bij wagens met bandenspanningsindicatie moet u de spanning wijzigen en opslaan in » pag. 385.
- Het aanhaalmoment van de wielbouten zo snel mogelijk met een momentsleutel controleren » pag. 47. Rijd tot dan uiterst voorzichtig.
- Vervang het defecte wiel zo snel mogelijk.

Ruitenwischerbladen vervangen

Servicestand van de ruitenwissers

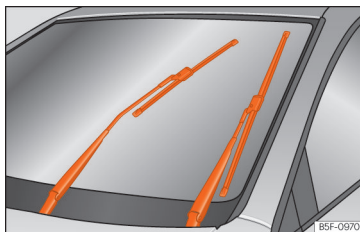

Afb. 42 Ruitenwissers in servicestand.

Controleer dat de ruitenwischerbladen niet bevroren zijn.

Wanneer de ruitenwissers in de servicestand staan, kunnen de armen van de wisser omhoog worden gezet » **afb. 42.**

- Sluit de motorkap » pag. 364.
- Schakel het contact in en vervolgens weer uit.
- Druk de ruitenwischerhendel kort omlaag » pag. 133 (4).

Voordat u gaat rijden, moet u de wisserarmen weer omlaag zetten. Door de ruitenwischer-

hendel te bedienen keren de wisserarmen weer in hun beginstand terug.

i Let op

- De wisserarmen kunnen alleen in de bedrijfstand worden gezet als de motorkap volledig gesloten is.
- De servicestand kunt u bijvoorbeeld ook gebruiken wanneer u 's winters de voorruit met een hoes tegen bevrozing wilt beschermen.

Ruitenwisserbladen voor en achter vervangen

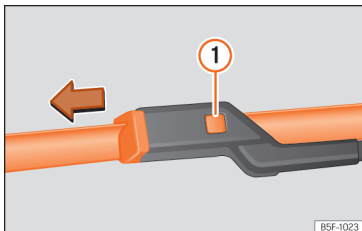

Afb. 43 Ruitenwisserbladen voorruit vervangen.

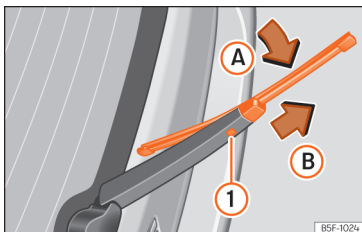

Afb. 44 Ruitenwisserblad van achterruit vervangen.

De ruitenwisserbladen zijn standaard voorzien van een laagje grafiet. Deze laag zorgt ervoor dat de ruit stil wordt geveegd. Als het

grafietlaagje beschadigd is, wordt de ruit met meer lawaai schoongeveegd.

Controleer de toestand van de wisserbladen regelmatig. **Als de ruitenwisserbladen het glas krassen**, dan moet u ze bij beschadiging vervangen en bij verontreiniging schoonmaken » 1.

Als dit laatste niet voldoende mocht zijn, kan het zijn dat de montagehoek van de ruitenwisserarmen slecht afgesteld staat. In dat geval dient u bij een gespecialiseerde werkplaats langs te gaan om de montagehoek te laten controleren en eventueel af te stellen.

Beschadigde ruitenwisserbladen direct vervangen. Deze zijn verkrijgbaar in gespecialiseerde werkplaatsen.

Optillen en laten zakken van de ruitenwisserarmen

- Zet de ruitwissers in servicestand » pag. 48.
- Neem de wisserarmen van de ruitenwissers **alleen** vast aan het punt waar het wisserblad bevestigd is.

Ruitenwisserbladen schoonmaken

- Til de ruitenwisserarmen op.
- Verwijder met een zachte doek stof en vuil van de ruitenwisserbladen.
- Gebruik bij sterke vervuiling een spons of een doek » 1.

Ruitenwisserbladen van voorruit vervangen

- Borstelhouders optillen en wegklappen.
- Houd de ontgrendelknop » » **afb. 43** 1 ingedrukt en trek het ruitenwisserblad voorzichtig in de richting van de pijl.
- Zet een nieuw wisserblad van **dezelfde lengte en uitvoering** op de wisserarm en haak het wisserblad in.
- Zet de ruitenwisserarmen opnieuw op de voorruit.

Ruitenwisserblad van achterruit vervangen

- Til de ruitenwisserarm omhoog en klap de arm weg van de ruit.
- Roteer het blad iets » » **afb. 44** (pijl A).
- Houd de ontgrendelknop 1 ingedrukt en trek het ruitenwisserblad in de richting van de pijl B.
- Steek een nieuw wisserblad **van dezelfde lengte en uitvoering** in de ruitenwisserarm achter, in tegenovergestelde richting van de pijl B tot de wisserblad vastklikt 1.
- Plaats de ruitenwisserarm opnieuw op de achterruit.

⚠ ATTENTIE

Verleten of vieze ruitenwisserbladen verminderen het zicht en verhogen het risico op ongevallen en ernstig letsel. »

- Vervang de ruitenwischerbladen altijd wanneer ze beschadigd of versleten zijn, of wanneer ze de voorruit niet meer goed schoonvegen.

① VOORZICHTIG

- Defecte of vervuilde ruitenwischerbladen kunnen krassen op de voorruit veroorzaken.
- Gebruik geen producten met oplosmiddel, ruwe sponzen of puntige voorwerpen voor het schoonmaken van de wisserbladen. Anders beschadigt u de grafietlaag.
- Ruiten nooit met brandstof, nagellakremover, lakverdunner e.d. schoonmaken.
- Voordat u de ruitenwissers bij vorst voor de eerste keer inschakelt, controleren of de ruitenwischerbladen niet zijn vastgevroren. Bij koud weer kan het helpen de ruitenwissers in de servicestand te zetten wanneer u de wagen parkeert » pag. 48.

① VOORZICHTIG

- Om beschadiging van de motorkap en de wisserarmen te voorkomen, mogen ze alleen in de servicestand worden terug geklapt.
- Breng de wisserarmen vóór vertrek altijd omlaag.

Starthulp

Startkabels

De startkabels moeten voldoende doorsnede hebben.

Als de motor niet aanslaat, omdat de accu ontladen is, kunt u de accu van een andere wagen voor het starten gebruiken.

U hebt voor de starthulp **startkabels volgens DIN 72553** nodig (zie de gegevens van de kabelfabrikant). De doorsnede van de kabel moet bij wagens met benzinemotor ten minste 25 mm² en bij wagens met dieselmotor ten minste 35 mm² bedragen.

i Let op

- Tussen de wagens mag er geen contact bestaan, anders zou de stroom al kunnen lopen, als de pluspolen worden verbonden.
- De ontladen accu moet op de juiste wijze op de elektrische installatie zijn aangesloten.

Starthulp: beschrijving

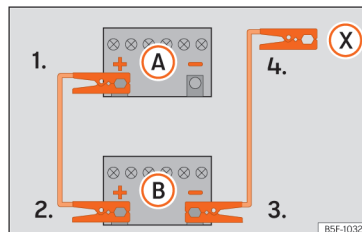

Afb. 45 Verbindingsschema voor wagens zonder Start-stopsysteem.

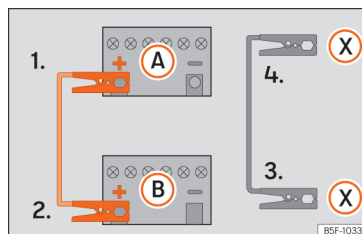

Afb. 46 Verbindingsschema voor wagens met Start-stopsysteem.

Startkabels aansluiten

1. Bij beide wagens het contact uitschakelen » » ⚠.

2. Een uiteinde van de rode starthulpkabel op de pluspool (+) van de wagen met de ontladen accu klemmen (A) » » » **afb. 45.**
3. Het andere uiteinde van de rode start-hulpkabel op de pluspool (+) van de stroomgevende wagen (B) klemmen.
- 4a. *Bij wagens zonder start-stopsysteem:* een uiteinde van de zwarte startkabel op de minpool (-) van de stroomgevende wagen (B) » » » **afb. 45** klemmen.
- 4b. *Bij wagens met start-stopsysteem:* een uiteinde van de zwarte startkabel (X) aansluiten op een geschikte massaklem, een massief metalen deel vastgeschroefd aan het motorblok of aan het motorblok zelf » » » **afb. 46.**
5. Sluit het andere uiteinde van de zwarte startkabel (X) in de wagen met ontladen accu aan op een massief metalen deel vastgeschroefd aan het motorblok of aan het motorblok zelf, echter niet in de buurt van de accu (A).
6. Leg de kabels zo, dat ze niet door draaiende delen in de motorruimte kunnen worden geraakt.

Starten

7. De motor van de stroomgevende wagen starten en stationair laten draaien.
8. De motor van de wagen met de ontladen accu starten en twee tot drie minuten wachten tot de motor draait.

Startkabels verwijderen

9. Vóór het losmaken van de startkabels het dimlicht - wanneer dit aan is - uitschakelen.
10. In de wagen met de ontladen accu de aanjager en achterruitverwarming inschakelen, opdat spanningspieken worden afgebouwd die ontstaan bij het losmaken.
11. Kabels bij draaiende motoren verwijderen in omgekeerde volgorde van het aansluiten.

Let erop dat de klemmen voldoende contact met het metaal hebben.

Als de motor niet aanslaat, na 10 seconden ophouden met starten en daarna na ca. 1 minuut weer starten.

⚠ ATTENTIE

- Volg de waarschuwingen op bij werkzaamheden in de motorruimte » » pag. 364.
- De stroomgevende accu moet dezelfde spanning (12V) en dezelfde capaciteit (zie tekst op de accu) hebben als de lege accu. Anders bestaat er gevaar voor explosie!
- Voer nooit een starthulp uit als een van de accu's bevroren is – gevaar voor explosie! Ook wanneer de accu is ontdooid, bestaat er gevaar voor verbrandingen bij het uitvloeien van accuvloeistof. Bevroren accu vervangen.

- Ontstekingsbronnen (open vuur, sigaretten, enz) zover mogelijk uit de buurt van de accu's houden. Ontploffingsgevaar!
- Let op de gebruiksaanwijzing van de fabrikant van de startkabels.
- Minkabel bij de andere wagen niet direct op de minpool van de ontladen accu aansluiten. Door vonkvorming zou het knalgas dat uit de accu stroomt, kunnen ontsteken - gevaar voor explosie!
- Minkabel bij de andere wagen niet op de len van het brandstofsysteem of op de remleidingen vastklemmen.
- De niet-geïsoleerde delen van de pooltangen mogen elkaar niet raken. Bovendien mag de op de pluspool van de accu aangesloten kabel niet met elektrisch geleidende delen van de wagen in aanraking komen - gevaar voor kortsluiting!
- Kabels zo leggen dat ze niet door draaiende delen in de motorruimte kunnen worden geraakt.
- Buig u niet over de accu's - u zou verbrandingen kunnen oplopen!

i Let op

De wagens mogen elkaar niet aanraken, anders zou er al bij de verbinding van de pluspolen een stroomverbinding zijn.

Motor starten door slepen en auto wegslepen

Inleiding tot thema

Motor starten door slepen (of "aanslepen") is het aanzetten van de motor van een voertuig terwijl een ander voertuig eraan trekt.

Wegslepen is het trekken van een voertuig dat niet in staat is om te rijden.

Houd steeds rekening met de wettelijke bepalingen over het aan- en wegslepen.

Om technische redenen mag de auto niet gesleept worden met lege accu. Gebruik in plaats daarvan de starthulp »» pag. 50.

Als de wagen uitgerust is met het Keyless Access-systeem, mag hij enkel gesleept worden met contact ingeschakeld!

De accu van de wagen ontlaat als de wagen gesleept wordt met de motor uitgeschakeld en het contact ingeschakeld. Afhankelijk van de batterijstatus kan de afname van de spanning zo groot zijn, ook al duurt dat slechts enkele minuten, dat geen enkel apparaat van de wagen meer werkt, zoals bijv. de alarmlichten. Bij wagens met het Keyless Access-systeem kan het stuur blokkeren »» ⚠.

⚠ ATTENTIE

Er mag nooit een wagen gesleept worden die geen stroom heeft.

- Haal de sleutel nooit uit het contact of schakel nooit het contact uit met de startknop tijdens het slepen. Anders kan de stuurkolomvergrendeling plots in werking treden en kan de wagen niet meer bestuurd worden. Dit kan leiden tot een ongeval, ernstige letsels en verlies van controle over de wagen.
- Als tijdens het slepen de wagen geen stroom meer heeft, koppel dan het slepen onmiddellijk los en vraag hulp aan gespecialiseerd personeel.

⚠ ATTENTIE

Het gedrag en het remvermogen van een wagen worden aanzienlijk gewijzigd bij het slepen. Om het risico op ongeval of ernstig letsel te verminderen, moet rekening worden gehouden met het volgende:

- Als bestuurder van de getrokken wagen:
 - U dient de rem veel krachtiger in te trappen, want de rembekrachtiger werkt niet. Let er altijd op dat u niet botst tegen het trekkende voertuig.
 - U heeft meer kracht nodig aan het stuurwiel, want de stuurbekrachtiging werkt niet met stilstaande motor.
- Als bestuurder van de trekkende wagen:
 - Bijzonder voorzichtig gas geven.

- Vermijd heftige stuur- en remmanoeuvres.
- Rem iets vroeger dan gewoonlijk en ook zachter.

ⓘ VOORZICHTIG

- Om de wagen (bijv. de laklaag) niet te beschadigen, bouwt u de afdichting en het sleepoog voorzichtig uit en in.
- Onverbrande benzine zou tijdens het slepen in de katalysator kunnen komen en deze beschadigen.

Aanwijzingen voor het aanslepen

In het algemeen geldt dat een wagen niet gestart mag worden door hem te slepen. Gebruik in plaats daarvan de starthulp »» pag. 50.

Om technische redenen kunnen de volgende wagens **niet** worden gestart door te slepen:

- Wagens met automatische versnellingsbak.
- Als de accu van de wagen leeg is, omdat in wagens met vergrendel- en startstelsel Keyless Access de stuurinrichting geblokkeerd blijft en de elektronische parkeerrem en elektronische stuurkolomvergrendeling niet gelost kunnen worden indien ze zijn ingeschakeld.

- Als de accu volledig ontladen is, werken de regeleenheden van de motor mogelijk niet meer correct.

Wanneer uw wagen toch gestart moet worden door te slepen (enkel handgeschakelde versnellingsbak):

- De 2e of 3e versnelling inschakelen.
- Koppeling ingetrapt houden.
- Schakel het contact en de alarmlichten van beide voertuigen in.
- Wanneer beide voertuigen in beweging zijn, laat u het koppelingspedaal los.
- Zodra de motor aanslaat, trapt u het koppelingspedaal in en ont koppelt u de versnelling om botsing met het trekkende voertuig te vermijden.

! VOORZICHTIG

- **Er kan onverbrande brandstof in de katalysator terecht komen wanneer de wagen door aanslepen gestart wordt. Dit kan tot beschadigingen leiden.**
- **De wagen mag niet verder dan 50 m worden aangetrokken. Anders bestaat het risico dat de katalysator beschadigd raakt.**

i Let op

De motor kan enkel gestart worden door slepen indien de elektronische parkeerrem en eventueel de elektronische stuurkolom-

vergrendeling uitgeschakeld zijn. Als de wagen zonder stroom zit of er een defect is in het elektrische systeem, moet de motor gestart worden met de starthulp om de elektronische parkeerrem en de elektronische stuurkolomvergrendeling uit te schakelen.

Aanwijzingen voor het slepen

Het slepen vraagt enige oefening, vooral wanneer er een sleepkabel wordt gebruikt. Beide bestuurders moeten met de bijzonderheden van het slepen vertrouwd zijn. Ongeoefende bestuurders moeten hiervan afzien.

Let er bij het slepen steeds op dat er geen ongeoorloofde trekkrachten en geen schokbelasting ontstaan. Als er over onverharde wegen wordt gesleept, bestaat altijd het gevaar dat de bevestigingsdelen overbelast raken.

Tijdens het slepen moet in de gesleepte wagen de verandering van richting aangegeven worden, al zijn de noodknipperlichten ingeschakeld. Daarvoor moet de overeenkomstige knipperlichthendel met ingeschakeld contact worden bediend. Tijdens deze periode blijven de noodknipperlichten uit. Wanneer u de hendel van de knipperlichten opnieuw in neutrale stand plaatst, zullen de noodknipperlichten automatisch opnieuw inschakelen.

Bestuurder van de getrokken wagen:

- Laat het contact ingeschakeld zodat de stuurinrichting niet geblokkeerd wordt, de elektronische parkeerrem kan worden uitgeschakeld en de knipperlichten en wis-wasautomaat werken.
- U heeft meer kracht nodig aan het stuurwiel, want de stuurbekrachtiging werkt niet met stilstaande motor.
- U dient de rem veel krachtiger in te trappen, want de rembekrachtiging werkt niet. Rijd niet tegen het trekkende voertuig.
- Houd rekening met de informatie en aanwijzingen van het instructieboekje van de wagen die getrokken zal worden.

Bestuurder van de trekkende wagen:

- Bijzonder voorzichtig gas geven. Vermijd plotselinge manoeuvres.
- Rem iets vroeger dan gewoonlijk en ook zachter.
- Houd rekening met de informatie en aanwijzingen van het instructieboekje van de getrokken wagen.

Sleepkabel of sleepstang

De sleepstang is veiliger voor het slepen en voorkomt schade aan de wagen. Alleen wanneer deze niet beschikbaar is, een sleepkabel gebruiken. »

De sleepkabel moet elastisch zijn opdat met beide wagens veilig kan worden gereden. Een kabel van kunstvezel of van materiaal met vergelijkbare elasticiteit gebruiken.

De sleepkabel of de sleepstang uitsluitend aan de daarvoor bestemde ogen of aan de trekhaak bevestigen.

Als de wagen **af fabriek is uitgerust met een trekhaak**, mag **alleen** gesleept worden met een sleepstang als die specifiek is ontworpen voor montage aan een trekhaak » pag. 345.

Wanneer de wagen gesleept moet worden:

Controleer of de wagen gesleept kan worden » pag. 54, **Gevalen waarin de wagen niet gesleept mag worden.**

De wagen kan gewoon met een sleepstang/-kabel of met van de grond getilde voor- of achteras worden gesleept.

- Schakel het contact in.
- Zet de versnellingshendel in neutrale stand of zet de keuzehendel in stand **N** » pag. 265.
- De wagen mag niet gesleept worden met een snelheid van meer dan 50 km/h (30 mph).
- De wagen mag niet gesleept worden over een afstand van meer dan 50 km.
- Als een takelwagen wordt gebruikt, mogen wagens met automatische versnellingsbak

enkel gesleept worden met opgetilde voorwielen.

Wagens met vierwielaandrijving slepen (4Drive)

De wagens met vierwielaandrijving (4Drive) kunnen gesleept worden met een sleepstang of sleepkabel. Indien de wagen wordt gesleept met opgetilde voor- of achteras, moet de motor worden uitgezet, anders kan de transmissie beschadigd raken.

Gevalen waarin de wagen niet gesleept mag worden

- Als de versnellingsbak wegens een defect niet over smeermiddel beschikt.
- Als de accu leeg is, aangezien de stuurinrichting geblokkeerd blijft en de elektronische parkeerrem en elektronische stuurkolomvergrendeling in voorkomend geval niet gelost kunnen worden.
- Als meer dan 50 km afgelegd moet worden.
- Wanneer, bijvoorbeeld na een ongeval, niet langer gegarandeerd kan worden dat de wielen probleemloos draaien of de stuurinrichting goed werkt.

Wanneer de wagen een ander voertuig zal wegslepen:

- Neem de wettelijke bepalingen in acht.

- Houd rekening met de aanwijzingen in het instructieboekje over het slepen van voertuigen.

ⓘ VOORZICHTIG

Als vanwege een defect de versnellingsbak van uw wagen geen smeermiddel meer krijgt, mag de wagen alleen met opgetilde aangedreven wielen of met een speciale transportwagen of aanhangwagen worden afgesleept.

ⓘ Let op

Een wagen mag alleen gesleept worden als de parkeerrem en de elektronische stuurkolomvergrendeling uitgeschakeld zijn. Als de wagen zonder stroom zit of er een defect is in het elektrische systeem, moet de motor gestart worden met de starthulp » pag. 50 om de elektronische parkeerrem en de elektronische stuurkolomvergrendeling uit te schakelen.

Sleepoog vooraan

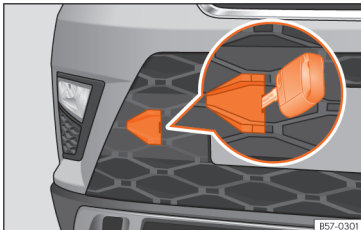

Afb. 47 Aan de rechterzijde van de voorbumper: de afdekking verwijderen.



Afb. 48 Aan de rechterzijde van de voorbumper: vastgeschroefd sleepoog.

De behuizing voor het opschroefbare sleepoog bevindt zich rechts op de voorbumper, achter een klep »» **afb. 47**.

Sleepoog altijd in de wagen meenemen.

Let op de aanwijzingen voor het slepen in »» pag. 53.

Sleepoog vooraan monteren

- Haal het sleepoog uit het wagen gereedschap van de bagageruimte »» pag. 40.
- Verwijder de afdekking voor het sleepoog met specifiek wagen gereedschap, of met de sleutelbaard van de autosleutel, door op de zijkant te drukken en van links naar rechts de afdekking iets op te wippen. Laat ze hangen aan de wagen »» **afb. 47**.
- Schroef het sleepoog in de behuizing door het tot de aanslag **linksom te draaien** »» **afb. 48** »»  Gebruik een geschikt voorwerp om het sleepoog volledig en stevig in de behuizing te schroeven.
- Schroef na het slepen het sleepoog **rechtsom** los met een geschikt voorwerp.
- Schuif de clip aan de zijkant van de afdekking in de opening van de bumper en druk tot de clip vastklikt.
- Reinig zo nodig het sleepoog en berg het op in de bagageruimte samen met het overige wagen gereedschap.

VOORZICHTIG

Het sleepoog moet altijd helemaal en stevig vastgedraaid zijn. Anders zou het tijdens het slepen of het starten door te slepen uit de behuizing kunnen raken.

Sleepoog achteraan

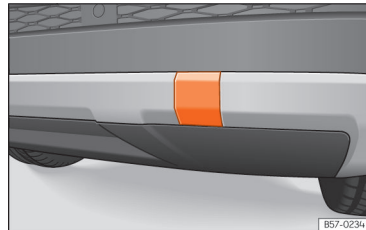

Afb. 49 Aan de rechterzijde van de achterbumper: de afdekking verwijderen.

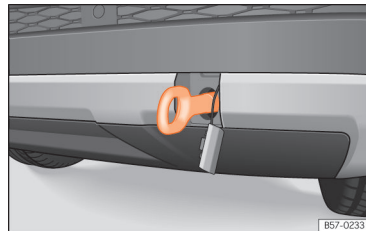

Afb. 50 Aan de rechterzijde van de achterbumper: vastgeschroefd sleepoog.

De behuizing voor het opschroefbare sleepoog bevindt zich rechts op de achterbumper, achter een klep »» **afb. 49**.

De wagens die af fabriek zijn uitgerust met een trekhaak beschikken **niet** over een »»

behuizing voor het opschroefbare sleepoog achter de afdekking. In dat geval moet de kogelkop verwijderd of gemonteerd worden en worden gebruikt voor het slepen » pag. 345, » ❶.

Let op de aanwijzingen voor het slepen in » pag. 53.

Het sleepoog achteraan monteren (wagens zonder af fabriek gemonteerde trekhaak)

- Haal het sleepoog uit het wagen gereedschap van de bagageruimte » pag. 40.
- Druk op het bovenste deel van de afdekking » **afb. 49** om ze los te klikken.
- Verwijder de afdekking en laat ze aan de wagen hangen.
- Schroef het sleepoog in de behuizing door het tot de aanslag **linksom te draaien** » **afb. 50** » ❶. Gebruik een geschikt voorwerp om het sleepoog volledig en stevig in de behuizing te schroeven.
- Schroef na het slepen het sleepoog **rechtsom** los met een geschikt voorwerp.
- Schuif de bovenste clip van de afdekking in de opening van de bumper en druk op het onderste deel van de afdekking tot de bovenste clip vastklikt.
- Reinig zo nodig het sleepoog en berg het op in de bagageruimte samen met het overige wagen gereedschap.

❶ VOORZICHTIG

- Het sleepoog moet altijd helemaal en stevig vastgedraaid zijn. Anders zou het tijdens het slepen of het starten door te slepen uit de behuizing kunnen raken.
- Als de wagen af fabriek is uitgerust met een trekhaak, mag alleen gesleept worden met een sleepstang als die specifiek is ontworpen voor montage aan een kogelkop. Wordt een ongeschikte sleepstang gebruikt, dan kan zowel de kogelkop als de wagen beschadigd raken. Gebruik in plaats daarvan een sleepkabel.

Zekeringen en lampjes

Zekeringen

Inleiding tot thema

In principe kan een zekering toegewezen zijn aan verscheidene apparaten. Omgekeerd is het ook mogelijk dat één apparaat verschillende zekeringen gebruikt.

Vervang de zekeringen alleen als de oorzaak van de fout werd opgelost. Wanneer een nieuw geplaatste zekering na korte tijd weer doorbrandt, moet de elektrische installatie door een gespecialiseerde werkplaats worden nagekeken.

⚠ ATTENTIE

De hoge spanning van het elektrische systeem kan stroomschokken en ernstige brandwonden veroorzaken. Deze kunnen zelfs dodelijk zijn!

- Raak nooit de elektrische kabels van het ontstekingsstelsel aan.
- Voorkom kortsluiting in de elektrische installatie.

⚠ ATTENTIE

Het gebruik van verkeerde zekeringen, de vervanging van zekeringen en het overbruggen van een stroomcircuit zonder

zekeringen kan brand en ernstige verwondingen tot gevolg hebben.

- Gebruik nooit zekeringen met een te hoge stroomsterkte. Vervang de zekeringen alleen door zekeringen voor dezelfde stroomsterkte (zelfde kleur en opschrift) en grootte.
- Vervang de zekeringen nooit door een metalen draad, een nietje of iets vergelijkbaars.

① VOORZICHTIG

- Schakel de motor, lichten en overige elektrische apparatuur uit en haal de sleutel uit het contact voordat u een zekering vervangt, om schade aan het elektrische systeem te voorkomen.
- Dek de open zekeringenhouders af om te voorkomen dat er vuil of vocht in de kast terecht komt, aangezien dit het elektrische systeem kan beschadigen.

i Let op

- Bij een elektrisch apparaat kunnen meerdere zekeringen horen.
- Meerdere apparaten kunnen gezamenlijk met een zekering zijn beveiligd.
- Er zijn in het voertuig meer zekeringen dan in dit hoofdstuk vermeld worden.

Zekeringen in het interieur

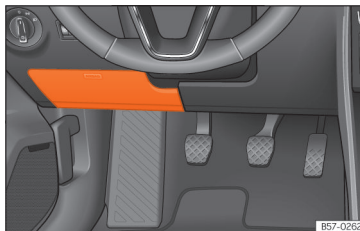

Afb. 51 Wagens met stuur links: afdekking van de zekeringenhouder onder het dashboard aan bestuurderszijde

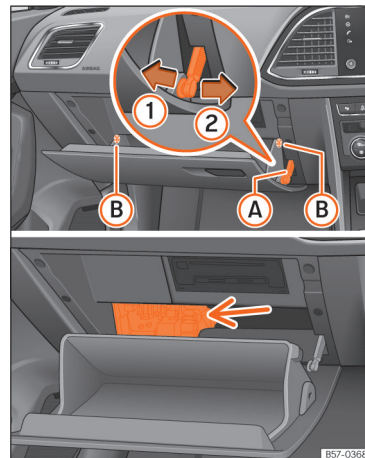

Afb. 52 Dashboardkastje (stuur rechts): toegang tot de zekeringenhouder.

De zekeringenhouder onder het dashboard openen en sluiten (stuur links)

- **Openen:** de klep naar beneden klappen
» **afb. 51.**
- **Sluiten:** de klep omhoog zwenken tot deze vastklikt. »

Zekeringen achter het dashboardkastje (stuur rechts)

- Open het dashboardkastje en maak het zo nodig leeg.
- Demonteer de openingsrem »» » **afb. 52 A** in twee stappen: ontgrendel eerst de rem door ze naar achteren te trekken (pijl ①) en verschuif ze dan lichtjes naar rechts (pijl ②). Demonteer de geleiding wanneer de afdekking in normale opening (30°) is.
- Zet de zijpenen **B** vrij en ontgrendel de afdekking tot de tweede opening (60°).
- Ga in omgekeerde volgorde te werk om het dashboardkastje opnieuw in servicestand te zetten.

Onderscheid maken met de kleuren van de zekeringen onder het dashboard

Kleur	Stroomsterkte
Zwart	1
Lila	3
Lichtbruin	5
Bruin	7,5
Rood	10
Blauw	15
Geel	20
Wit of transparant	25

Kleur	Stroomsterkte
Groen	30
Oranje	40

ⓘ VOORZICHTIG

- Verwijder de deksels van de zekeringhouders en bouw ze weer correct in om beschadigingen te voorkomen.
- Dek de open zekeringhouders af om te voorkomen dat er vuil of vocht in de kast terecht komt. Vuil of vocht in de zekeringhouder kan schade aan het elektrische systeem veroorzaken.

Zekeringen in de motorruimte

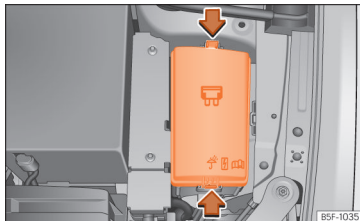

Afb. 53 In de motorruimte: afdekking van de zekeringhouder.

De zekeringenhouder in de motorruimte openen

- Open de motorkap **A** »» » pag. 364.
- Druk op de vergrendelingsclips voor het ontgrendelen van de zekeringenhouder »» » **afb. 53**.
- Verwijder het deksel naar boven toe.
- Om het deksel te **monteren**, plaats het op de zekeringenhouder. Duw de clips omlaag totdat deze vastklikken.

Een doorgebrande zekering vervangen

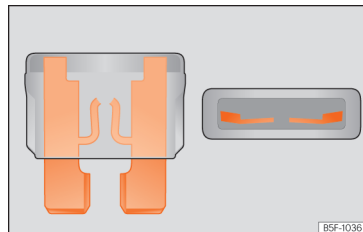

Afb. 54 Voorbeeld van een doorgebrande zekering.

Vorbereidingen

- Schakel het contact, de lichten en alle elektrische apparatuur uit.

- Open de desbetreffende zekeringenhouder » pag. 57, » pag. 58.

Een doorgebrande zekering herkennen

U kunt een doorgebrande zekering herkennen aan de gesmolten metalen draad » **afb. 54**.

- Verlicht de zekering met een zaklamp om te kijken of ze doorgebrand is.

Een zekering vervangen

- Trek de zekering eruit.
- Vervang de doorgebrande zekering door een nieuwe zekering met *dezelfde* stroomsterkte (gelijke kleur en opschrift) en *dezelfde* grootte.
- Monteer het deksel weer of sluit het deksel van de zekeringenhouder.

Zekeringenoverzicht

Vervang de zekeringen alleen door zekeringen voor dezelfde stroomsterkte (zelfde kleur en opschrift) en grootte.

Overzicht zekeringen in het interieur

Nr.	Stroomverbruiker/Ampère	
1	Adblue [SCR]	20
4	Alarmclaxon	7,5
5	Gateway	7,5

Nr.	Stroomverbruiker/Ampère	
6	Keuzehendel automaat	7,5
7	Bedieningspaneel airco/verwarming, achterruiwarming, interieurvoorverwarming	10
8	Diagnose, schakelaar van de elektronische parkeerrem, verlichtingsschakelaar, achteruitrijlicht, interieurverlichting, rijprogramma, instapverlichting	7,5
9	Stuurkolom	7,5
10	Radiodisplay	7,5
11	Lichten links	40
12	Radio	20
14	Ventilator airco	40
15	Ontgrendeling stuurkolom	10
16	Connectivity Box	7,5
17	Instrumentenpaneel, OCU	7,5
18	Camera achteraan	7,5
19	Kessy	7,5
20	SCR, relaismotor 1.5	10/15
21	Regeleenheid 4x4 Haldex	15
22	Aanhangwagen	15
23	Elektrisch bedienbaar dak	30
24	Lichten rechts	40

Nr.	Stroomverbruiker/Ampère	
25	Linkerportier	30
26	Stoelverwarming	30
27	Binnenverlichting	30
28	Aanhangwagen	25
31	Regelapparaat voor de achterklep	30
32	Parkeerhulpcentrale, frontcamera en radar	7,5/10
33	Airbag	7,5
34	Schakelaar achteruitrijlicht, klimaatsensor, elektrochromatische spiegel, stopcontacten achterin (USB)	7,5
35	Diagnose, regeleenheid lichten, lichtbundelverstelling	7,5
36	Rechter led-koplamp	7,5
37	Linker led-koplamp	7,5
38	Aanhangwagen	25
39	Rechterportier	30
40	12 V-stopcontact	20
42	Centrale vergrendeling	40
43	Beats Audio can en most.	30
44	Aanhangwagen	15
45	Elektrische bestuurdersstoel	15

Nr.	Stroomverbruiker/Ampère	
47	Ruitenwisser achter	15
49	Startmotor, koppelingssensor	7,5
52	Rijprogramma	15
53	Achterruitverwarming	30

Luchtzekering	Ampère
Stopcontacten achter	7,5

Zekeringenoverzicht in de motorruimte

Nr.	Stroomverbruiker/Ampère	
1	ESP-regelapparaat	25
2	ESP-regelapparaat	40/60
3	Motorregelapparaat (diesel/benzine)	30/15
4	Motorsensoren	7,5/10
5	Motorsensoren	10
6	Remlichtsensor	7,5
7	Motorvoeding	7,5/10
8	Lambdasonde	10/15
9	Motor	10/20
10	Regeleenheid benzinepomp	15/20
11	PTC	40
12	PTC	40

Nr.	Stroomverbruiker/Ampère	
13	Pomp versnellingsbak	15/30
14	Verwarde voorruit	40
15	Claxon	15
16	Benzinepomp	20
17	Motorregelapparaat	7,5
18	Aansluiting 30 (positieve referentiespanning)	7,5
19	Ruitenwisser vooraan	30
21	Regelapparaat automatische versnellingsbak	15/30
22	Motorregeleenheid	7,5
23	Startmotor	30
24	PTC	40
31	Drukpomp	15
37	Interieurvoorverwarming	20

Let op

- Er zijn in het voertuig meer zekeringen dan in dit hoofdstuk vermeld worden. Deze mogen alleen vervangen worden in een gespecialiseerde werkplaats.
- De posities die niet bezet zijn door een zekering staan ook niet vermeld in de tabellen.

- Enkele van de in de tabellen vermelde verbruikers horen alleen bij bepaalde type-uitvoeringen of zijn voor optioneel verkrijgbare uitrusting.
- Let erop dat de tabellen overeenkomen met de stand van de techniek tijdens het drukken van dit instructieboekje; waardoor ze dus aan wijzigingen onderhevig zijn.

Vervangen van lampjes

Inleiding tot thema

Voor het vervangen van lampjes is enige technische vaardigheid vereist. Als u twijfelt, adviseert SEAT u naar een Technische Dienst te gaan of de hulp in te roepen van gespecialiseerd personeel. Gewoonlijk heeft u vakmensen nodig als behalve lampen ook andere onderdelen uitgebouwd moeten worden.

Als u zelf lampen wilt vervangen in het motorcompartiment, houd er dan rekening mee dat dit een gevaarlijke zone is **»»» ⚠** in Werken in de motorruimte op pag. 364.

Een lampje mag alleen worden vervangen door een lampje van gelijke uitvoering. De aanduiding van het wattage staat op de lampvoet.

Afhankelijk van het uitrustingsniveau zijn er verschillende koplampsystemen en achterlichten:

- Halogeenkoplamp
- Full-led koplamp*
- Achterlicht met lampen
- Achterlicht met led*

Full-led koplampen*

Full-led koplampen verrichten alle verlichtingsfuncties (daglicht, parkeerlicht, knipperlicht, dimlicht en routelicht) met lichtgevende diodes (leds) als lichtbron.

De full-led koplampen zijn ontworpen om de gehele levenscyclus van de wagen mee te kunnen en de lichtbronnen kunnen niet worden vervangen. Bij schade aan een koplamp moet u naar de werkplaats van een officiële dealer gaan voor vervanging.

Gloeilampje (12 V)

Afhankelijk van de uitrusting van de wagen kan de binnen- en/of buitenverlichting geheel of gedeeltelijk uit leds bestaan. De leds gaan gemiddeld langer mee dan de levensduur van de wagen. Bij schade aan een ledlampje moet u voor vervanging naar de werkplaats van een officiële dealer gaan.

Lichtbron gebruikt voor elke functie

Halogeenkoplamp	Type
Daglicht/parkeerlicht	Led (kan niet vervangen worden)
Dimlicht	H7 LL
Grootlicht	H7 LL
Knipperlicht	PY21W

Full-led koplamp

Hierin kan geen lamp worden vervangen. Alle functies worden verzorgd door leds

Mistlamp	Type
Mistlicht / cornering*	H8

Achterlichten	Type
Remlicht/achterlicht	P21W LL
Stadslicht	P21W LL
Knipperlicht	PY21W LL
Mistachterlicht	P21W LL
Achteruitrijlicht	W16W

Achterlichten met led	Type
Knipperlicht	PY21W LL
Achteruitrijlicht	W16W

Achterlichten met led	Type
De overige functies worden verzorgd door leds	

⚠ ATTENTIE

- Als de motor op bedrijfstemperatuur is, moet bij werkzaamheden in de motorruimte bijzonder zorgvuldig te werk worden gegaan – gevaar voor verbranding.
- Gloeilampjes staan onder druk en kunnen kapot springen, als ze worden vervangen - gevaar voor verwondingen!
- Let er bij het vervangen van gloeilampjes op, dat u zich niet verwondt aan scherpe delen in het koplamphuis.

⚠ VOORZICHTIG

- Voor het werken aan het elektrisch systeem moet de sleutel uit het contact gehaald worden. Gevaar voor kortsluiting!
- Vóór het vervangen van het gloeilampje de verlichting resp. parkeerlichten uitschakelen.
- Ga voorzichtig te werk, zodat u niets beschadigt.

🌱 Milieu-aanwijzing

Met betrekking tot de opslag en afvoer van defecte lampjes kunt u informatie verkrijgen bij de gespecialiseerde winkels. »

i Let op

- Controleer regelmatig of de verlichting van uw wagen goed werkt, met name de verlichting aan de buitenzijde van de wagen. Dat is niet alleen in het belang van uw eigen veiligheid, maar ook in het belang van de veiligheid van andere verkeersdeelnemers.
- Zorg ervoor dat u een nieuw lampje hebt, voordat u het kapotte lampje gaat uitbouwen.
- Neem het glas van het lampje niet met blote handen vast, gebruik daarvoor een stoffen doek of papier. De vetsporen die de vingers achterlaten zouden anders door de warmte van het brandende gloeilampje verdampen en op het spiegeloppervlak neerslaan met als gevolg dat de reflector dof wordt.
- Afhankelijk van de uitrusting van de wagen kan de binnen- en/of buitenverlichting geheel of gedeeltelijk uit leds bestaan. Leds hebben een levensduur die veel langer is dan die van de wagen. Bij een defect aan een led-verlichting moet u naar de werkplaats van een officiële dealer gaan voor vervanging.

Lampje van het dimlicht

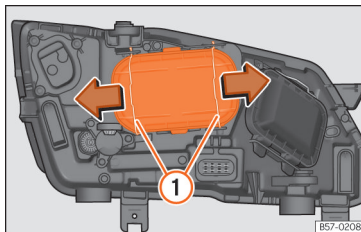

Afb. 55 In de motorruimte: de afdekking verwijderen.

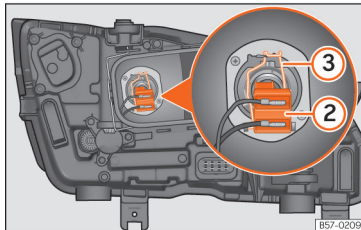

Afb. 56 In de motorruimte: lampje van het dimlicht.

- Motorkap openen.
- De banden »» **afb. 55** ① verplaatsen in pijlrichting en de kap verwijderen.
- Stekerverbinding »» **afb. 56** ② van de lamp losmaken.

- Haak de houderveer »» **afb. 56** ③ los door de veer naar binnen en naar rechts te drukken.
- Verwijder het lampje en plaats het nieuwe, zodat het bevestigingsuitsteeksel van de schotel past in de uitsparing van de reflector.
- Ga in omgekeerde volgorde te werk voor de montage.

Lampje van grootlicht en lampje van knipperlicht

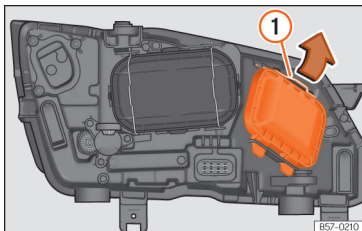

Afb. 57 In de motorruimte: de afdekking verwijderen.

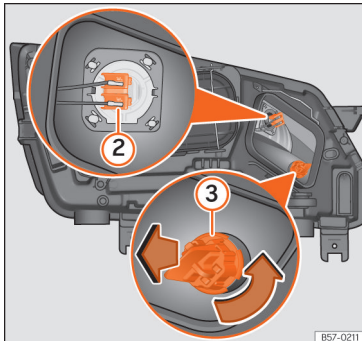

Afb. 58 In de motorruimte: lampje grootlicht ② en lampje knipperlicht ③.

Lampje van het grootlicht

- Motorkap openen.
- De band » » **afb. 57** ① verplaatsen in pijl-richting en de kap verwijderen.
- Druk de connector » » **afb. 58** ② vanaf de zijkant naar links of rechts en trek.
- Trek de lamp los door de connector los te maken.
- Ga in omgekeerde volgorde te werk voor de montage.

Lampje van het knipperlicht

- Motorkap openen.
- De band » » **afb. 57** ① verplaatsen in pijl-richting en de kap verwijderen.
- Fitting » » **afb. 58** ③ naar links draaien en trekken.
- Verwijder het lampje door dit naar links te draaien en tegelijkertijd op de fitting te drukken.
- Ga in omgekeerde volgorde te werk voor de montage.

Lamp van mistlicht*

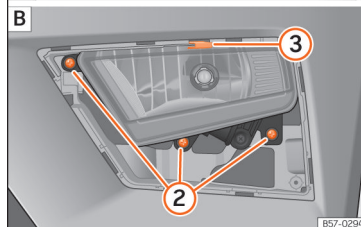
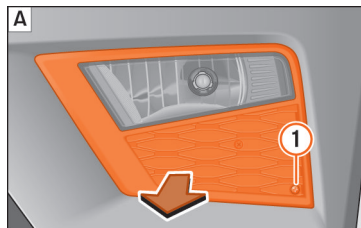

Afb. 59 Mistlamp: rooster verwijderen. »

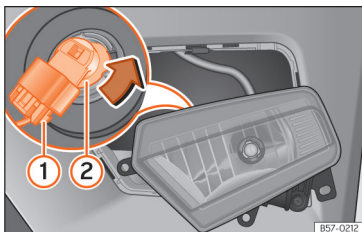

Afb. 60 Mistlamp: fitting uitbouwen

- Verwijder de bout » » » **afb. 59** ① **A** van het rooster van de mistlamp met behulp van een schroevendraaier en haal het rooster weg.
- De 3 bouten verwijderen » » » **afb. 59** ② **B**.
- Verwijder de metalen klem aan de bovenzijde van de mistlamp door ze uit de auto te trekken ③ **B** en haal de mistlamp weg.
- Stekerverbinding » » » **afb. 60** ① van de lamp losmaken.
- Fitting » » » **afb. 60** ② naar links draaien en trekken.
- Verwijder het lampje door deze naar links te draaien en op de fitting te drukken.
- Ga in omgekeerde volgorde te werk voor de montage.
- Werking van het nieuwe lampje controleren.

i Let op

Vanwege de moeilijke bereikbaarheid van de mistlichten voor, wordt geadviseerd om naar de werkplaats van een officiële dealer of gespecialiseerde werkplaats te gaan voor vervanging.

Achterlichten in de carrosserie

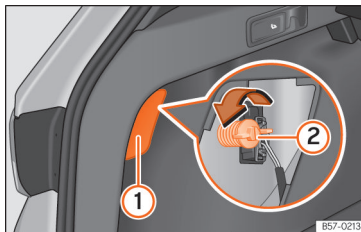

Afb. 61 Bagageruimte: toegang tot de bevestigingsbout van het achterlicht.

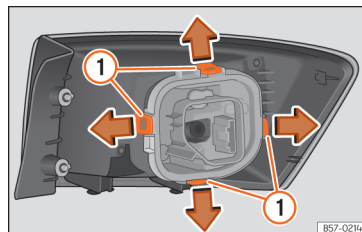

Afb. 62 Bevestigingslippen aan de achterzijde van het achterlicht.

- Controleren welk lampje defect is.
- Achterklep openen.
- Afdekking met de platte zijde van de schroevendraaier bij de uitsparing loswippen » » » **afb. 61** ①.
- Steker van de lamp lostrekken.
- Met de hand of een schroevendraaier de bevestigingsbout van de lamp » » » **afb. 61** ② losdraaien.
- De lamp van de carrosserie weghalen door ze voorzichtig naar u te trekken en op een schone en vlakke ondergrond leggen.
- De fitting demonteren door de bevestigingslippen » » » **afb. 62** ① te ontgrendelen.
- Defecte lampje vervangen.
- In omgekeerde volgorde te werk gaan voor de montage en speciaal opletten bij het

plaatsen van de fitting. De bevestigingslippen moeten hoorbaar vastklikken.

① VOORZICHTIG

Ga bij het uitbouwen van het achterlicht voorzichtig te werk, om te voorkomen dat onderdelen resp. lak beschadigd raken.

i Let op

- Een zachte doek klaarleggen, zodat er geen krassen op het achterlichtglas komen als dit wordt neergelegd.
- In het geval van led-achterlichten kan uitsluitend het knipperlicht worden vervangen.

Achterlichten in de achterklep



Afb. 63 Achterklep open: de afdekking verwijderen.

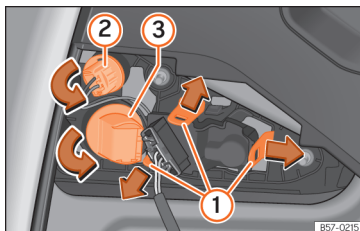

Afb. 64 Fitting uitbouwen.

Voor het vervangen van de gloeilampjes moet de achterklep geopend zijn.

- Trek de afdekking van de achterklep in pijl-richting los »» **afb. 63**.
- De bevestigingslippen van de fitting »» **afb. 64** ① ontgrendelen of de fitting naar links draaien ② en ③.
- Fitting uit de houder halen.
- Defect lampje iets in de fitting drukken, linksom draaien en verwijderen.
- Nieuw lampje plaatsen, in de fitting drukken en tot de aanslag rechtsom draaien.
- Met een doek eventuele vingerafdrukken op het glas van het lampje verwijderen.
- Werking van het nieuwe gloeilampje controleren.
- In omgekeerde volgorde te werk gaan voor de montage en speciaal opletten bij het

plaatsen van de fitting, daarbij controleren of de bevestigingslippen goed vastzitten.

i Let op

In geval van een achterlicht met led kunt u uitsluitend de lamp van het achteruitrijlicht vervangen.

Lampen van kentekenplaatverlichting vervangen

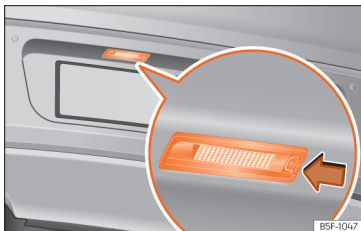

Afb. 65 In de achterbumper: kentekenplaatverlichting.

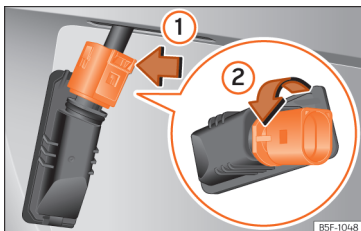

Afb. 66 Kentekenplaatverlichting: fitting uitbouwen.

De handelingen in de aangegeven volgorde uitvoeren:

- Druk de pal van de kentekenplaatverlichting in de richting van de pijl » » » **afb. 65**.

- Verwijder de kentekenplaatverlichting een beetje.
- Druk op de vergrendeling van de steker in de richting van de pijl » » » **afb. 66** ① en verwijder de steker.
- Draai de fitting in de richting van de pijl » » » **afb. 66** ② en verwijder deze samen met de lamp.
- Vervang de beschadigde lamp door een nieuwe identieke lamp.
- Plaats de fitting in de kentekenplaatverlichting en draai deze tot de aanslag in de te ingestelde richting van de pijl » » » **afb. 66** ②.
- Installeer de steker in de fitting.
- Plaats de kentekenplaatverlichting voorzichtig in de opening in de bumper. Zorg ervoor dat de kentekenplaatverlichting correct geplaatst is.
- Breng de kentekenplaatverlichting in de bumper aan tot deze hoorbaar vastklikt.

Zijknipperlichten

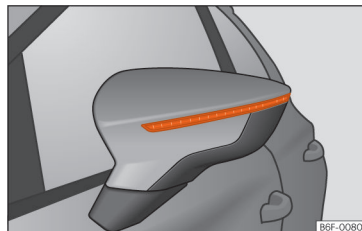

Afb. 67 Knipperlicht ingebouwd in de buitenspiegel

De zijknipperlichten zijn van het type led en zijn ingebouwd in de buitenspiegels.

Bij een defect moet u naar de werkplaats van een officiële dealer gaan voor vervanging.

Derde remlicht

Omdat het gaat om led-lampen, moet de vervangen gebeuren in een erkend servicecentrum.

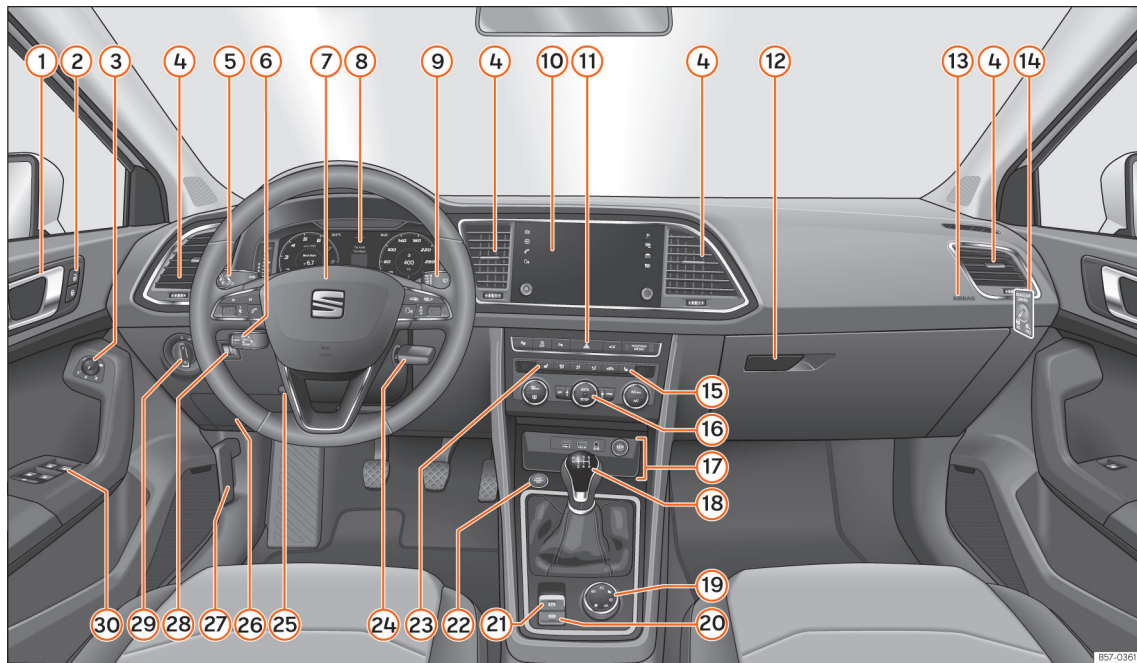

Afb. 68 Bestuurdersruimte.

BS7-0361

Bedienen

Bestuurdersgedeelte

Binnenaanzicht

Overzicht

- | | | |
|----|--|----------|
| 1 | Portiergreep | |
| 2 | Schakelaar centrale vergrendeling | 103 |
| 3 | Bedieningselement voor elektrische buitenspiegelverstelling | 136 |
| 4 | Luchtroosters | 164 |
| 5 | Bedieningshendel voor: | |
| | – Knipperlicht en grootlicht | 126 |
| | – Snelheidsregelsysteem (GRA) en snelheidsbegrenzer* | 282, 284 |
| | – Systemen ter ondersteuning van de bestuurder | 89 |
| 6 | Naargelang de uitrusting, hendel voor: | |
| | – Snelheidsbegrenzer | 284 |
| | – Automatische afstandsregeling (ACC) | 292 |
| 7 | Stuurwiel met claxon en | |
| | – Bestuurdersairbag | 25 |
| | – Bediening voor boordcomputer | 87 |
| | – Bedieningstoetsen voor radio, telefoon, navigatiesysteem en spraakbedieningssysteem | 172 |
| | – Hendels voor tiptronic-bediening (automatische transmissie) | 268 |
| 8 | Instrumentenpaneel | 71 |
| 9 | Bedieningshendel voor: | |
| | – Ruitenwissers/-sproeiers | 133 |
| | – Ruitenwissers/-sproeier | 133 |
| | – Boordcomputer | 76 |
| 10 | Naargelang de uitrusting: radio of display van Easy Connect-systeem (navigatie, radio, tv/video) | 172 |
| 11 | Afhankelijk van de wagenuitrusting zijn de volgende toetsen beschikbaar: | |
| | – Start-stopsysteem | 262 |
| | – Inparkeersysteem | 331 |
| | – Alarmlichten | 130 |
| | – Bandenspanningscontroleschakelaar | 385 |
| | – Controlelampje airbag gedeactiveerd | 26 |
| 12 | Afhankelijk van de wagenuitrusting, dashboardkastje met: | |
| | – Cd-speler* en/of SD-kaart* | 215 |
| 13 | Bijrijdersairbag | 25 |
| 14 | Schakelaar bijrijdersairbag | 26 |
| 15 | Bedieningsknop stoelverwarming aan bijrijderszijde | 165 |
| 16 | Afhankelijk van de wagenuitrusting bedieningselementen voor: | |
| | – Verwarmings- en ventilatiesysteem of handbediende airconditioning | 162 |
| | – Automatische airconditioning | 160 |
| 17 | Afhankelijk van de wagenuitrusting: | |
| | – USB/AUX-IN-ingang | 255 |
| | – Sigarettenaansteker/stopcontact | 156 |
| | – Connectivity Box / Wireless Charger* | 255 |
| | – Opbergvak | 153 |
| 18 | Versnellingshendel voor: | |
| | – Schakelbak | 265 |
| | – Automatische versnellingsbak | 266 |
| 19 | Draaiknop (Driving Experience button) voor rijfuncties | 276 |
| 20 | Schakelaar van Auto Hold | 317 |
| 21 | Schakelaar van elektronische parkeerrem | 316 |
| 22 | Startknop (Keyless Access sluit- en startsysteem zonder sleutel) | 257 |
| 23 | Bediening stoelverwarming aan bestuurderszijde | 165 |
| 24 | Contactslot (wagens zonder Keyless Access) | 257 » |

25	Hefboom voor aanpassing van de stuurkolom	14
26	Knie-airbag	27
27	Ontgrendeling voor motorkap	365
28	Lichtbundel-hoogteverstelling	130
29	Lichtschakelaar	123
30	Elektrische ruitbediening	118

i Let op

- Sommige van de hier getoonde instrumenten of knoppen horen alleen bij bepaalde type-uitvoeringen of zijn optioneel.
- Bij wagens met rechts stuur* wijkt de rangschikking van de bedieningselementen gedeeltelijk van de in »» pag. 68 weergegeven rangschikking af. De symbolen die de bedieningselementen markeren, zijn echter gelijk.

Instrumenten en controlelampjes

Instrumentenpaneel

Inleiding tot thema



BK1-0261

Afb. 69 Gerelateerde video: Dashboard

De wagen kan uitgerust zijn met een analogoog of digitaal [SEAT Digital Cockpit] instrumentenpaneel.

Nadat u de motor hebt gestart met volledig lege of recent vervangen accu van 12 volt, kunnen een aantal instellingen van het systeem (zoals de tijd, datum, gepersonaliseerde comfortinstellingen en programmeringen) slecht afgesteld of gewist zijn. Controleer en corrigeer die instellingen nadat de accu voldeende is opgeladen.

⚠ ATTENTIE

Iedere afleiding kan tot een ongeval leiden met het daaraan verbonden risico van verwondingen.

- De knoppen e.d. van het instrumentenpaneel niet tijdens het rijden bedienen.
- Om het risico op het veroorzaken van ongevallen of letsels te beperken, mogen de aanwijzingen op het scherm van het instrumentenpaneel en het scherm van het infotainmentsysteem enkel worden afgesteld bij stilstaande wagen.

Analoog instrumentenpaneel

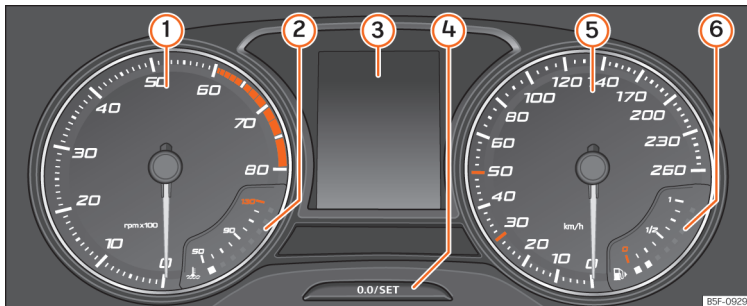

Afb. 70 Instrumentenpaneel, in het dashboard.

Uitleg over de instrumenten »» **afb. 70:**

- ① **Toerenteller** (van de draaiende motor, in honderd omwentelingen per minuut) »» pag. 83.
- ② **Koelvloeistoftemperatuurmeter** »» pag. 85
- ③ **Elementen op het display** »» pag. 74.
- ④ **Instel- en weergaveknop.**
- ⑤ **Snelheidsmeter.**
- ⑥ **Brandstofmeter** »» pag. 84.

Digitaal instrumentenpaneel (SEAT Digital Cockpit)

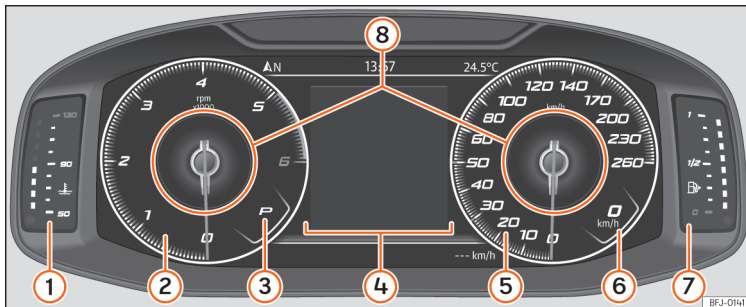

Afb. 71 SEAT Digital Cockpit in het dashboard (klassieke weergave).

Uitleg over de instrumenten:

- ① **Koelvloeistoftemperatuurmeter**
» pag. 85
- ② **Toerenteller.** Aantal omwentelingen per minuut van de draaiende motor » pag. 83.
- ③ **Ingeschakelde versnelling of geselecteerde stand van de keuzehendel**
- ④ **Aanduidingen op het scherm** » pag. 74
- ⑤ **Snelheidsmeter**
- ⑥ **Digitale indicatie van de snelheid**
- ⑦ **Brandstofmeter** » pag. 84.

⑧ Informatieprofielen » pag. 73.

De SEAT Digital Cockpit is een digitaal instrumentenpaneel met TFT-kleurscherm met hoge resolutie. Het beschikt over 3 aanzichten die toegankelijk zijn met de toets **[VIEW]** van het multifunctiestuurwiel. Door verschillende informatieprofielen te selecteren, kunnen naast de klassieke ronde instrumenten nog bijkomende aanwijzingen worden weergegeven, zoals de navigatiegegevens, multimedia of informatie over de rit.

De 3 weergaven zijn:

- *Klassieke weergave*

- *Digital maps* (zonder informatieprofielen)
- *Semicircular watches*

In alle weergaven wordt informatie op het scherm getoond over audio, telefoon, ritgegevens, staat van de wagen, navigatie¹⁾ en rijhulpsystemen¹⁾.

In de *Klassieke weergave* en de *Semicircular watches* kan de getoonde informatie worden gepersonaliseerd in **Informatieprofielen** » **afb. 71** ⑧.

¹⁾ Afhankelijk van de uitvoering.

Informatieprofielen

Met de optie **INSTR. PANEEL** (infotainment-toets  > **Weergave** > **Instrumentenpaneel**) kunt u kiezen tussen de verschillende opties voor weergave van de informatie die verschijnt in de SEAT Digital Cockpit.

Klassieke weergave

De wijzers van het aantal omwentelingen per minuut en de snelheidsmeter verschijnen in hun volledige lengte » **afb. 71**.

Weergave 1, 2, 3 of AUTOMATISCH*¹⁾

Personalisering van de informatie die verschijnt in de SEAT Digital Cockpit. Enkel 2 van deze gegevens kunnen tegelijk verschijnen, maar de gebruiker bepaalt welke worden weergegeven en in welke volgorde, door zijn/haar vinger verticaal over de gebieden te schuiven.

Naargelang de versie kunnen de weergaven worden opgeslagen door het menu te verlaten of de overeenkomstige toets **Weergave** ingedrukt te houden.

- **Verbruik.** Grafische voorstelling van het actuele verbruik en digitale aanduiding van het gemiddelde verbruik.

- **Audio.** Digitale indicatie van de momenteel afgespeelde audio.
- **Hoogte.** Digitale meting van huidige hoogte boven de zeespiegel.
- **Kompas.** Digitale indicatie van het kompas.
- **Informatie over de aankomst bij het reisdoel.** Digitale indicatie van de resterende reistijd, van de afstand tot het reisdoel en van de geschatte aankomsttijd.
- **Actieradius.** Digitale indicatie van de resterende actieradius.
- **Reisduur.**
- **Routegeleiding.**
- **Traject.** Digitale indicatie van het afgelegde traject.
- **Assistenten.** Grafische voorstelling van de verschillende hulpsystemen.
- **Verkeersborden.** Weergave van de gedetecteerde verkeersborden.
- **Navigatie.** Grafische voorstelling van de navigatie met pijlen.

Het aantal en de inhoud van de informatieprofielen die kunnen worden geselecteerd kunnen variëren naargelang de uitvoering.

Navigatiekaart in de SEAT Digital Cockpit*

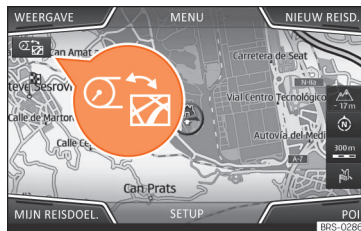

Afb. 72 Infotainmentsysteem: Toets van kaartoverdracht

Naargelang de uitrusting kan de SEAT Digital Cockpit een gedetailleerde kaart tonen. Selecteer daarvoor de menu-optie **Navigatie** in het instrumentenpaneel » **pag. 76**.

Naargelang de uitrusting kan de navigatiekaart worden getoond in de SEAT Digital Cockpit, in het infotainmentsysteem of in beide tegelijk. Indien de kaart enkel wordt getoond in het infotainmentsysteem, worden in de SEAT Digital Cockpit enkel de pijlen van manoeuvres weergegeven. »

¹⁾ Vooraf vastgelegde informatie naargelang het geselecteerde "rijprogramma".

Overdracht van navigatiekaart

Met de toets van kaartoverdracht » » » **afb. 72** wordt de kaart overgebracht van het infotainmentsysteem naar de SEAT Digital Cockpit en vice versa.

Met het rechter wielje van het multifunctie-stuurwiel kunt u vanuit het menu **Navigatie** de kaart opnieuw overbrengen naar het infotainmentsysteem.

Aanwijzingen op het scherm

Mogelijke aanwijzingen op het display in het instrumentenpaneel

Op het display van het instrumentenpaneel kan uiteenlopende informatie weergegeven worden, naargelang de uitvoering van de wagen:

- Geopende portieren, motorkap en achterklep
- Waarschuwings- en informatieberichten
- Kilometer teller
- Tijd » » » **pag. 83**
- Aanwijzingen van de radio en het navigatiesysteem
- Aanwijzingen van de telefoon
- Buitentemperatuur
- Aanwijzing van het kompas
- Keuzehendelstanden

- Aanbevolen versnelling » » » **pag. 274**
- Aanwijzing van de reisgegevens (multifunctie-indicatie) en menu's om diverse instellingen uit te voeren » » » **pag. 76**
- Service-intervalindicatie » » » **pag. 86**
- Snelheidswaarschuwing » » » **pag. 76**
- Snelheidswaarschuwing voor de winterbanden
- Statusindicatie van het Start-Stopsysteem » » » **pag. 262**
- Borden gedetecteerd door het systeem van verkeerstekenherkenning » » » **pag. 80**
- Indicatie van de staat van de actieve cilinderregeling (ACT®) » » » **pag. 280**
- Rijden met laag verbruik ☺
- Motorcode (LDM)
- Aanwijzingen van de bestuurdershulpsystemen » » » **pag. 282**
- Auteursrecht

Geopende portieren, motorkap en achterklep

Na ontgrendeling van de auto en tijdens het rijden toont het display van het instrumentenpaneel of een van de portieren, motorkap of achterklep openstaan; in dat geval klinkt ook een akoestisch signaal. Afhankelijk van de uitvoering van het instrumentenpaneel, kan de voorstelling variëren.

Keuzehendelstanden (versnellingsbak met 2-voudige koppeling DSG®)

De ingeschakelde keuzehendelstand wordt zowel naast de keuzehendel als op het display van het instrumentenpaneel aangegeven. Als de hendel zich in stand **D/S** of in stand Tiptronic bevindt, wordt op het display van het instrumentenpaneel de ingeschakelde versnelling getoond.

Buitentemperatuurmeter

Indien de buitentemperatuur lager is dan ongeveer +4 °C [+39 °F], gaat in de indicator buitentemperatuur daarnaast ook het "ijskristalsymbool" ❄. Dit symbool blijft branden tot de buitentemperatuur hoger is +6 °C [+43 °F] » » » ⚠.

Als de wagen stilstaat met ingeschakelde interieurvoorverwarming of met zeer lage snelheid rijdt, kan de weergegeven temperatuur door stralingswarmte van de motor iets hoger zijn dan de werkelijke buitentemperatuur.

Het meetbereik varieert tussen -45 °C [-49 °F] en +76 °C [+169 °F].

Aanbevolen versnelling



Tijdens het rijden kan op het display van het instrumentenpaneel de aanbevolen versnelling worden getoond om brandstof te besparen » » » **pag. 274**.

Kilometerteller

De totale kilometerteller registreert de totaal afgelegde afstand van de wagen.

De dagteller (**trip**) geeft het aantal afgelegde kilometer aan sinds de laatste reset.

Wagens met analoog instrumentenpaneel:

- Druk kort op de knop **0.0/SET** » » **afb. 70**  om de dagkilometerteller op 0 te zetten.
- Houd de knop **0.0/SET**  gedurende 3 seconden ingedrukt om terug te keren naar de vorige waarde.

Wagens met digitaal instrumentenpaneel:

- Zet de dagteller op nul met behulp van het infotainmentsysteem of het multifunctiestuurwiel » » **pag. 76**.

Snelheidswaarschuwing voor de winterbanden

Indien de ingestelde maximumsnelheid wordt overschreden, wordt dit aangegeven op het display van het instrumentenpaneel » » **pag. 76**.

In het infotainmentsysteem kunnen instellingen voor de snelheidswaarschuwing worden aangepast, via de infotainmenttoets  > **SETUP** > **Bestuurdershulpstelsysteem** » » **pag. 92**.

Aanwijzing van het kompas

Naargelang de uitvoering wordt, bij ingeschakeld contact, op het scherm van het instrumentenpaneel de richting waarin u rijdt aangegeven met een symbool, bijv. NW voor het noordwesten.

Wanneer het infotainmentsysteem is ingeschakeld en er geen actieve routebegeleiding is, wordt daarnaast ook de grafische voorstelling van een kompas getoond.

Rijden met laag verbruik *

Naargelang de uitrusting verschijnt tijdens het rijden op het display van het instrumentenpaneel de indicatie  wanneer de wagen zich in de staat met laag verbruik bevindt, dankzij de actieve cilinderregeling (ACT®)* » » **pag. 280**.

Motorcode (LDM)

Wagens met analoog instrumentenpaneel:

- Contact inschakelen, zonder de motor te laten draaien.
- Houd knop **0.0/SET** » » **afb. 70**  langer dan 15 seconden ingedrukt om de motorcode van de wagen weer te geven.

Auteursrecht

Juridische tekst over de eigendoms- en auteursrechten van het instrumentenpaneel.

ATTENTIE

Ook wanneer de buitentemperatuur hoger is dan het vriespunt, kan er ijs liggen op het wegdek en over bruggen.

- Het "ijskristalsymbool" geeft aan dat er gevaar van ijsvorming is.
- Bij buitentemperaturen boven +4 °C [+39 °F] kan er ook ijs zijn zonder dat het "ijskristalsymbool" gaat branden.
- De buitentemperatuurvoeler voert een meting ter oriëntatie uit.

Let op

- Er zijn verschillende versies van het instrumentenpaneel, daarom kunnen ook de aanwijzingen op het scherm variëren. Bij wagens zonder weergave van waarschuwings- of informatieteksten op het display worden storingen uitsluitend door controlelampjes weergegeven.
- Sommige aanwijzingen op het display van het instrumentenpaneel kunnen plots verborgen worden, bijv. door een inkomende oproep.
- Afhankelijk van de uitrusting kunnen bepaalde instellingen en indicaties ook via het infotainmentsysteem worden aangepast of getoond.

»

- Wanneer er verschillende waarschuwingen zijn, worden de overeenkomstige symbolen na elkaar gedurende een aantal seconden getoond. De symbolen blijven branden tot de storing is verholpen.
- Indien bij het inschakelen van het contact waarschuwingen worden getoond over storingen, kunnen bepaalde instellingen mogelijk niet worden uitgevoerd en kan ook de informatie niet worden getoond. Ga in dat geval naar een gespecialiseerde werkplaats en vraag om de storingen te elimineren.

Menu's van het instrumentenpaneel

Het aantal beschikbare menu's en getoonde gegevens hangt af van het elektronisch systeem en de uitrusting van de auto.

Een gespecialiseerde werkplaats kan andere functies programmeren of de bestaande wijzigen afhankelijk van de uitrusting. SEAT raadt u aan om daarvoor een SEAT-dealer te raadplegen.

Een aantal menu-opties is enkel toegankelijk wanneer de auto stilstaat.

- **Ritgegevens** » pag. 76
- **Assistenten**
 - Lane Assist On/Off » pag. 301
 - Front Assist On/Off » pag. 287

- Dodehoekherkenning On/Off » pag. 307
- ACC (enkel weergave) » pag. 292
- **Navigatie**
- **Audio**
- **Telefoon**
- **Staat van de wagen** » pag. 78

Menu Service

✓ Geldig voor wagens met digitaal instrumentenpaneel (SEAT Digital Cockpit)

In het menu Service kunnen diverse instellingen plaatsvinden afhankelijk van de uitvoering.

Menu Service openen

Om het menu **Service** te openen, selecteert u het informatieprofiel **Actieradius** binnen het menu **Rijgegevens** en houdt u de toets **OK** van het multifunctiestuurwiel gedurende ongeveer 4 seconden ingedrukt; wanneer u de toets loslaat, verschijnt het menu **Service**. Nu kunt u op de gebruikelijke manier navigeren door het menu met de toetsen van het multifunctiestuurwiel.

Service-intervalindicatie terugzetten

Selecteer het menu **Service** en volg de aanwijzingen op het display van het instrumentenpaneel.

Olieservice terugzetten

Selecteer het menu **Terugzetten olieservice** en volg de aanwijzingen op het display van het instrumentenpaneel.

Ritgegevens terugzetten

Selecteer het menu **Trip terugzetten** en volg de aanwijzingen op het display van het instrumentenpaneel om de gewenste waarde te resetten.

Motorcode (LDM)

Selecteer het menu **Motorcodes**. De motorcode wordt links onderaan op het display in het instrumentenpaneel weergegeven.

Tijd instellen

Selecteer het menu **Tijd** en stel de juiste tijd in door te draaien aan het rechter wielje van het multifunctiestuurwiel.

Indicator van de ritgegevens (multifunctie-indicatie)

De indicator van de ritgegevens (multifunctie-indicatie) toont diverse gegevens van de rit en verbruikswaarden.

Omschakelen van de ene indicatie naar de andere

In wagens zonder multifunctiestuurwiel:

- Druk op de tuimelschakelaar **TRIP** van de ruitenwisserhendel » pag. 87.

In wagens met multifunctiestuurwiel:

- Draai aan het rechter wielje van het multifunctiestuurwiel » pag. 88.

Geheugen veranderen

Wagens met analogo instrumentenpaneel:

- Druk op de toets **OK/RESET** van de ruitenwisserhendel of de toets **OK** op het multifunctiestuurwiel.

Wagens met digitaal instrumentenpaneel:

- In **Rijgegevens > Algemene informatie** drukt u op de toets **OK** van het multifunctiestuurwiel om te wisselen tussen de 3 geheugenplaatsen¹⁾:

- **Sinds start:** Bij een ritonderbreking van meer dan 2 uur wordt het geheugen gewist.

- **Sinds tanken:** Weergave en opslag van de verzamelde ritgegevens en verbruikswaarden. Bij het tanken wordt het geheugen gewist.
- **Lange tijd:** Dit geheugen verzamelt de ritgegevens tot een maximum van 19 uur en 59 minuten of 99 uur en 59 minuten, of tot een maximum van 1999,9 km of 9999,9 km. Zodra een van deze maximumwaarden wordt overschreden (varieert naargelang de versie van het instrumentenpaneel) wordt het geheugen gewist.

Geheugens van de ritgegevens wissen

- Selecteer het geheugen dat u wenst te wissen.
- Houd de toets **OK/RESET** van de ruitenwisserhendel of de toets **OK** op het multifunctiestuurwiel ca. 2 seconden ingedrukt.

Selectie van weergaven

In het menu van de auto-instellingen van het infotainmentsysteem kan worden ingesteld welke ritgegevens moeten worden getoond » pag. 92.

- **Huidig verbruik:** Het actueel verbruik wordt tijdens het rijden gemeten in liters per 100 km; met de motor in werking en de wagen in stilstand, in liters/uur.
- **Gemiddeld verbruik:** Het gemiddelde brandstofverbruik wordt getoond zodra een afstand van ongeveer 300 meter is afgelegd.
- **Rijtijd:** Geeft de uren (h) en minuten (min) weer die verstreken zijn sinds het contact werd ingeschakeld.
- **Actieradius:** Geschatte afstand in km die nog kan worden afgelegd indien dezelfde rijstijl wordt aangehouden.
- **Actieradius AdBlue of ρ :** Geschatte afstand in km die nog kan worden afgelegd met het huidige peil van de tank van AdBlue® indien dezelfde rijstijl wordt aangehouden. De indicatie verschijnt zodra de actieradius minder dan 2400 km bedraagt en kan niet worden uitgeschakeld.²⁾
- **Gereden afstand:** Afgelegde afstand in km sinds het contact werd ingeschakeld.

»

¹⁾ Op die manier worden op het scherm de volgende gegevens tegelijk weergegeven: afgelegde afstand, gemiddeld verbruik, gemiddelde snelheid en actieradius.

²⁾ Niet in alle landen verkrijgbaar.



- **Gemiddelde snelheid:** De gemiddelde snelheid wordt getoond zodra een afstand van ongeveer 100 meter is afgelegd.
- **Digitale snelheidsweergave:** Actuele snelheid digitaal weergegeven.
- **Comfortverbruikers:** Er wordt een lijst van de aangesloten comfortverbruikers getoond die het energieverbruik verhogt, bijv. de airconditioning.

Een snelheidswaarschuwing aanpassen

- Selecteer de indicatie **Waarschuwing bij --- km/u** of **Waarschuwing bij --- mpu**.
- Druk op de toets **OK/RESET** van de ruitenwisserhendel of de toets **OK** van het multifunctiestuurwiel om de actuele snelheid op te slaan in het geheugen en de snelheidswaarschuwing te activeren.
- *Inschakelen:* in dat geval moet u binnen 5 seconden de gewenste snelheid instellen via de tuimelschakelaar **TRIP** van de ruitenwisserhendel of door aan het kartelwielje van het multifunctiestuurwiel te draaien. Druk vervolgens opnieuw op de toets **OK/RESET** of **OK** of wacht een paar seconden. De snelheid wordt opgeslagen en de snelheidswaarschuwing wordt geactiveerd.
- *Uitschakelen:* druk op de toets **OK/RESET** of de toets **OK**. De in het geheugen opgeslagen snelheid wordt gewist.

De waarschuwing kan worden ingesteld voor snelheden tussen 30 km/u (18 mpu) en 250 km/u (155 mpu).

Indicatie 01 ietemperatuur

De motor bereikt zijn bedrijfstemperatuur wanneer, in normale rijomstandigheden, de olietemperatuur tussen **80 °C** (176 °F) en **120 °C** (248 °F) ligt. Indien de motor zwaar wordt belast en de buitentemperatuur is erg hoog, kan de temperatuur van de motorolie stijgen. Dit heeft verder geen gevolgen zolang geen melding verschijnt op het display via de controlelampjes  of  **pag. 367**.

Waarschuwing- en informatieberichten (wagenstatus)

Bij het inschakelen van het contact of tijdens het rijden worden enkele functies en wagencomponenten gecontroleerd op hun toestand. De storingen worden getoond op het scherm van het instrumentenpaneel in de vorm van rode en gele waarschuwingssymbolen, samen met berichten en eventueel ook een akoestisch signaal **» pag. 89**. De weergave van de berichten en symbolen kan verschillen naargelang de versie van het instrumentenpaneel.

De aanwezige storingen kunnen ook handmatig worden geraadpleegd. Daarvoor moet

het menu **Wagenstatus** of **Wagen » pag. 76** worden geopend.

Waarschuwing met prioriteit 1 (rood)

Het symbool knippert of gaat branden (deels vergezeld van akoestische waarschuwingen).  **Rijd dan niet verder!** Gevaar! Controleer de defecte functie en elimineer de oorzaak. Vraag zo nodig hulp aan gespecialiseerd personeel.

Waarschuwing met prioriteit 2 (geel)

Het symbool knippert of gaat branden (deels vergezeld van akoestische waarschuwingen). Storingen en gebrek aan bedrijfsvloeistoffen kunnen schade aan de auto en panne veroorzaken. Controleer zo snel mogelijk de gebrekkige functie. Vraag zo nodig hulp aan gespecialiseerd personeel.

Informatietekst

Geeft informatie over processen in de auto.

Vermoeidheidsherkenning (aanbeveling om te pauzeren)*

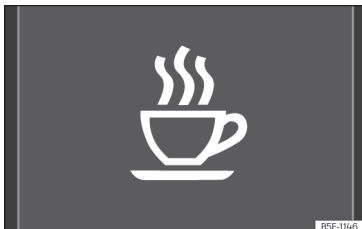

Afb. 73 Op het display van het instrumentenpaneel: symbool van vermoeidheidsherkenning.

Werking en bediening

De detectie van vermoeidheid detecteert het rijgedrag van de bestuurder aan het begin van de rit en berekent op basis daarvan de mate van vermoeidheid. Het systeem vergelijkt dit vervolgens continu met het actuele rijgedrag. Zodra het systeem vermoeidheid bij de bestuurder ontdekt, geeft dit een akoestisch signaal en een optische waarschuwing middels een symbool in het instrumentenpaneel » » **afb. 73** samen met een aanvullend tekstbericht. Het tekstbericht in het instrumentenpaneel wordt ca. 5 seconden weergegeven en verschijnt opnieuw zodra weer vermoeidheid wordt geconstateerd.

Het systeem onthoudt het laatst weergegeven bericht.

Het bericht dat verschijnt op het scherm in het instrumentenpaneel kan worden uitgezet door op de knop **OK/RESET** te drukken op de ruitenwisserhendel of de toets **OK** aan het multifunctie-stuur » » **pag. 87**.

Via de multifunctie-indicatie » » **pag. 76** kan worden teruggekeerd naar weergave van het bericht op het display van het instrumentenpaneel.

Bedrijfscondities

Het rijgedrag wordt uitsluitend berekend bij snelheden tussen 65 km/u (40 mph) en ca. 200 km/u (125 mph).

Uit- en inschakelen

De detectie van vermoeidheid kan worden geactiveerd en gedeactiveerd in het Easy Connect-systeem met de toets **SETUP** » **Bestuurdershulpstelsysteem** » » **pag. 92**. Een markering geeft aan of de instelling is geactiveerd.

Beperkingen aan de werking

De detectie van vermoeidheid kent een aantal beperkingen. In de volgende gevallen is het mogelijk dat de detectie van vermoeidheid beperkt of niet werkt:

- Bij snelheden lager dan 65 km/h (40 mph).

- Bij snelheden hoger dan 200 km/h (125 mph).
- Op bochtige wegen.
- Op wegen met slecht wegdek.
- Onder slechte klimatologische omstandigheden.
- Bij een sportieve rijstijl.
- Als de bestuurder in ernstige mate wordt afgeleid.

De detectie van vermoeidheid wordt gereset zodra de wagen langer dan 15 minuten heeft stilgestaan, het contact wordt uitgeschakeld of de bestuurder de veiligheidsgordel heeft ontgrendeld en het portier heeft geopend.

Als gedurende langere tijd langzaam wordt gereden (trager dan 65 km/u (40 mph)), reset het systeem de vermoeidheidsberekening automatisch. Zodra weer sneller wordt gereden, wordt de rijstijl opnieuw berekend.

⚠ ATTENTIE

Het hogere comfort dankzij de detectie van vermoeidheid mag geen aanleiding zijn tot het nemen van grotere risico's. Neem tijdens lange ritten regelmatig een pauze; zorg dat die voldoende lang is.

- De bestuurder blijft te allen tijde verantwoordelijk voor het inschatten van zijn rijvaardigheid.
- Rij nooit als u vermoeid bent.

»

- Het systeem detecteert vermoeidheid van de bestuurder niet in alle gevallen. Voor aanvullende informatie, zie » pag. 79, Beperkingen aan de werking.
- In bepaalde gevallen interpreteert het systeem foutief een bedoeld manoeuvre als een teken van vermoeidheid van de bestuurder.
- Er wordt geen waarschuwing gegeven in geval van een kortstondige dip!
- Houd de meldingen op het instrumentenpaneel in het oog en reageer zoals vereist.

Let op

- De detectie van vermoeidheid is uitsluitend ontwikkeld voor gebruik op autosnelwegen en andere, goed geasfalteerde wegen.
- Bij schade aan het systeem moet u naar de werkplaats van een officiële dealer gaan voor reparatie.

Systeem van verkeerstekherkenning*¹⁾

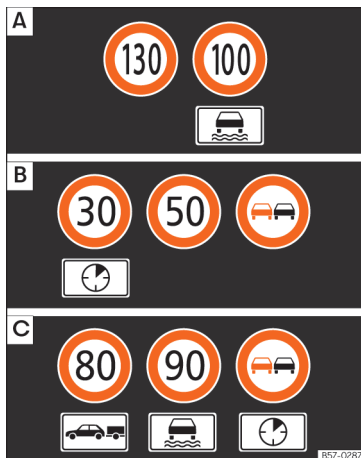

Afb. 74 Op het display van het instrumentenpaneel: voorbeelden van herkende snelheidsbeperkingen of inhaalverboden met de overeenkomstige aanvullende borden.

Het systeem van verkeerstekherkenning registreert met een camera in de houder van de binnenspiegel de verkeersborden die zich

voor de wagen bevinden en informeert over de snelheidsbeperkingen en inhaalverboden die het herkent. Binnen zijn beperkingen toont het systeem ook bijkomende verkeerstekens, bijv. in de tijd beperkte verboden, borden voor het rijden met aanhangwagens » pag. 345 of beperkingen die enkel gelden bij regen. Zelfs op trajecten zonder verkeerstekens kan het systeem mogelijk de heersende snelheidsbeperking weergeven.

De verkeerstekherkenning werkt niet in alle landen. Houd rekening met dit feit wanneer u naar het buitenland reist.

Weergave op het scherm

In Duitsland toont het systeem op snel- en autowegen naast de snelheidsbeperkingen en inhaalverboden ook de verkeerstekens van het einde van een verbod. In alle andere landen wordt in plaats daarvan de op dat moment geldende snelheidsbeperking weergegeven.

De verkeerstekens herkend door het systeem worden getoond op het scherm van het instrumentenpaneel » **afb. 74** en, naargelang het ingebouwde navigatiesysteem, ook in het infotainmentsysteem » pag. 92.

¹⁾ Systeem beschikbaar naargelang het land.

Berichten van het systeem van verkeerstekenherkenning:

Geen verkeersborden beschikbaar

- Het systeem wordt momenteel opgestart.
- **OF:** de camera heeft geen bord van verplichting of verbod herkend.

Fout: Detectie van verkeersborden

- Er is een storing in het systeem. Laat het systeem door een gespecialiseerde werkplaats controleren.

Snelheidswaarschuwing niet beschikbaar op dit moment

- De snelheidswaarschuwingfunctie van het systeem van verkeerstekenherkenning is defect. Laat het systeem door een gespecialiseerde werkplaats controleren.

Detectie van verkeersborden: Maak de voorruit schoon!

- De voorruit is vuil nabij de camera. Maak de voorruit schoon.

Detectie van verkeersborden: Beperkt op dit moment

- Er worden geen gegevens overgebracht door het navigatiesysteem. Controleer of het navigatiesysteem beschikt over actuele kaarten.
- **OF:** de auto bevindt zich in een streek die niet is opgenomen in de kaart van het navigatiesysteem.

Geen gegevens beschikbaar

- Het systeem van verkeerstekenherkenning werkt niet in het land waarin men momenteel rijdt.

Weergave van de verkeersborden op het instrumentenpaneel in- en uitschakelen

De permanente weergave van de verkeersborden in het instrumentenpaneel kan worden in- of uitgeschakeld in het infotainment-systeem met de toets  > **SETUP** > **Be-stuurdershulpsysteem**.

Verkeersborden weergeven

Als de verkeerstekenherkenning ingeschakeld is, registreert een camera onder de binnenpiegel de verkeersborden voor de wagen. Nadat de informatie van de camera, het navigatiesysteem en de actuele gegevens van de wagen zijn gecontroleerd en geëvalueerd, worden maximaal drie geldige verkeerstekens **»» afb. 74 [B]** samen met de aanvullende borden weergegeven.

- **Eerste plaats:** Het momenteel geldende signaal voor de bestuurder verschijnt links op het scherm. Bijvoorbeeld, het verbod om met meer dan **130 km/u (100 mpu)** te rijden **»» afb. 74 [A]**.

- **Tweede plaats:** Op de tweede plaats wordt een geldig signaal slechts onder bepaalde omstandigheden getoond,

bijv. **100 km/u (60 mph)** met het aanvullende bord van regen.

- **Aanvullend bord:** Indien de ruitenwisser werkt tijdens het rijden, wordt het signaal met aanvullend bord van regen getoond op de eerste plaats links, aangezien dat op dat moment van kracht is.

- **Derde plaats:** Op de derde plaats wordt een signaal getoond dat enkel geldig is met beperkingen, bijv. een inhaalverbod op bepaalde tijdstippen **»» afb. 74 [C]**.

Snelheidswaarschuwing

Indien het systeem vaststelt dat de op dat moment toegestane snelheid wordt overschreden, kan het de bestuurder waarschuwen met een "gong" en een melding op het scherm van het instrumentenpaneel.

De snelheidswaarschuwing kan volledig worden in- of uitgeschakeld in het infotainment-systeem met de toets  > **SETUP** > **Be-stuurdershulpsysteem** **»» pag. 92**. De instelling gebeurt in stappen van 5 km/u (3 mph) binnen een interval tussen 0 km/u (0 mph) en 20 km/u (12 mph) boven de maximaal toegestane snelheid.

Aanhangwagenmodus

Wanneer in wagens met in de fabriek gemonteerde trekhaak de aanhangwagen op elektrische wijze aangesloten is, kan de weergave van specifieke verkeersborden voor wagens **»**

die met aanhangwagens rijden, zoals snelheidsbeperkingen of inhaalverboden, worden in- of uitgeschakeld. Het in- of uitschakelen gebeurt in het infotainmentsysteem met de toets  > **SETUP** > **Bestuurdershulpstelsysteem** » pag. 92.

Voor de aanhangwagenmodus kan de aanwijzing van de geldende snelheidsbeperkingen worden aangepast aan het type aanhangwagen of de wettelijke bepalingen. De instelling gebeurt in stappen van 10 km/u (5 mph) binnen een interval tussen 60 km/u (40 mph) en 130 km/u (80 mph). Indien een hogere snelheid wordt ingesteld dan toegestaan in het land in kwestie voor het rijden met aanhangwagens, toont het systeem automatisch de gebruikelijke snelheidsbeperkingen, bijv. in Duitsland 80 km/u (50 mph).

Wordt de snelheidswaarschuwing voor aanhangwagens uitgeschakeld, dan toont het systeem de snelheidsbegrenzingen alsof de wagen geen aanhangwagens had.

Beperkte werking

Het systeem van verkeerstekenerkenning heeft een aantal beperkingen. De volgende gevallen kunnen ertoe leiden dat het systeem beperkt of helemaal niet werkt:

- Bij slecht zicht bijv. sneeuw, regen, mist of dichte nevel.
- Bij verblinding, bijv. door tegemoetkomend verkeer of zonnenschijn.

- Bij het rijden met grote snelheid.
- Indien de camera bedekt of vuil is.
- Indien de verkeersborden zich buiten het gezichtsveld van de camera bevinden.
- Indien de verkeersborden gedeeltelijk of volledig bedekt zijn, bijv. door bomen, sneeuw, vuil of andere voertuigen.
- Indien de verkeersborden niet voldoen aan de voorschriften.
- Indien de verkeersborden beschadigd of gebogen zijn.
- In het geval van wisselende informatiepanelen (variabele aanwijzing van verkeerstekens met led of andere verlichtingssystemen).
- Indien kaarten worden gebruikt in het navigatiesysteem die niet up-to-date zijn.
- Indien stickers van verkeerstekens zijn gekleefd op voertuigen, bijv. snelheidsbegrenzingen op vrachtwagens.

⚠ ATTENTIE

De technologie in het systeem van verkeerstekenerkenning kan de limieten opgelegd door de natuurkundige wetten niet overwinnen en werkt enkel binnen de eigen grenzen van het systeem. Het hogere comfort dat de verkeerstekenerkenning biedt mag geen aanleiding geven tot het nemen van risico's. Ondanks het systeem moet de bestuurder te allen tijde opmerkzaam blijven.

- Snelheid en rijstijl aanpassen aan het weer, het wegdek, het zicht en de verkeersomstandigheden.
- Bij slecht zicht, in het donker of bij sneeuw, regen en mist kan het gebeuren dat het systeem niet alle verkeersborden (correct) toont.
- Als het gezichtsveld van de camera vuil, bedekt of beschadigd is, kan dat de werking van het systeem negatief beïnvloeden.

⚠ ATTENTIE

De rijadviezen en verkeerstekens die het systeem van verkeerstekenerkenning geeft kunnen afwijken van de werkelijke situatie.

- Het systeem kan niet altijd alle verkeersborden correct herkennen of tonen.
- Verkeersborden en -voorschriften hebben voorrang op de aanbevelingen en aanwijzingen van het navigatiesysteem.

⚠ ATTENTIE

Als u de berichten die mogelijk verschijnen negeert, kan de wagen midden in het verkeer tot stilstand komen en kunnen zich ongevallen of ernstig letsel voordoen.

- Negeer nooit de berichten die worden getoond.
- De wagen tot stilstand brengen zodra dat veilig kan.

Let op

Om de juiste werking van het systeem niet te beïnvloeden, moet het volgende in acht worden genomen:

- Reinig het gezichtsveld van de camera regelmatig en houd dit schoon en vrij van sneeuw en ijs.
- Dek het gezichtsveld van de camera niet af.
- Vervang beschadigde of versleten ruitwissersbladen wanneer u dit nodig acht om strepen in het gezichtsveld van de camera te vermijden.
- Controleer of de voorruit bij het gezichtsveld van de camera niet beschadigd is.
- Het gebruik van oude kaarten in het navigatiesysteem kan ertoe leiden dat verkeersborden worden getoond.
- In de routepuntmodus van het navigatiesysteem is de verkeerstekherkenning slechts beperkt beschikbaar.
- Het negeren van brandende controlelampjes en de overeenstemmende berichten kan schade aan de wagen tot gevolg hebben.

Tijd

Tijd instellen in het infotainmentsysteem

- Druk op de infotainmenttoets .

- Druk op de functietoets **SETUP** > **Tijd en datum** om de tijd in te stellen »» pag. 92.

Tijd instellen in het analoge instrumentenpaneel

- Om de tijd (van alle klokken in de wagen) in te stellen, houdt u de toets **0.0/SET** van het instrumentenpaneel ingedrukt tot op het scherm **Tijd** verschijnt.
- Laat de toets **0.0/SET** weer los. Op het scherm van het instrumentenpaneel wordt de tijd getoond; het veld van de uren verschijnt gemarkeerd.
- Druk meteen erna de toets **0.0/SET** zo vaak als nodig is tot het gewenste uur weergegeven wordt. Om snel vooruit te gaan, houdt u de toets **0.0/SET** ingedrukt.
- Nadat de uren zijn ingesteld, wacht u tot het veld van de minuten is aangeduid op het scherm van het instrumentenpaneel.
- Druk meteen erna de toets **0.0/SET** zo vaak als nodig is tot de gewenste minuten weergegeven worden. Om snel vooruit te gaan, houdt u de toets **0.0/SET** ingedrukt.
- Laat de toets **0.0/SET** los om de instelling van de tijd af te sluiten.

Tijd instellen in de SEAT Digital Cockpit

- In het menu **Rijgegevens** selecteert u de functie **Actieradius** (infotainmenttoets  > **Weergave** > **Rijgegevens** > **Actieradius**).

- Druk de toets **OK** van het multifunctiestuurwiel in tot het menu **Service** op het display in het instrumentenpaneel wordt weergegeven »» pag. 76.

- Selecteer het menu **Tijd**.
- Stel de juiste tijd in door te draaien aan het rechter wieletje van het multifunctiestuurwiel.

Toerenteller

De toerenteller geeft het motortoerental per minuut aan.

De toerenteller geeft u, samen met de toerentalindicatie, de mogelijkheid om de motor van uw wagen altijd te gebruiken op het meest geschikte toerental.

Het begin van de rode zone van de toerenteller geeft het maximale toerental aan in elke willekeurige versnelling na het inrijden en met warme motor. Vóór het bereiken van dit gebied, wordt aanbevolen op te schakelen, de keuzehendel in stand **D** te zetten of de voet van het gaspedaal nemen »» .

Beter is het echter om de hoge toerentalen te mijden en te letten op de versnellingsindicaties. Voor aanvullende informatie, zie »» pag. 274, **De optimale versnelling inschakelen.** »

ⓘ VOORZICHTIG

- Om de motor niet te beschadigen, mag de naald van de toerenteller slechts beperkte tijd in de rode zone blijven.
- Vermijd hoge motortoerentallen als de motor nog koud is, geef niet vol gas en belast de motor niet sterk.

🌿 Milieu-aanwijzing

Vroeg opschakelen helpt om brandstof te besparen, de uitstoot te beperken en rijkgeluiden te verminderen!

Brandstofmeter

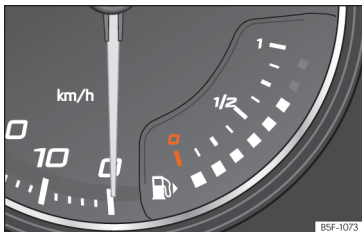

Afb. 75 Analog instrumentenpaneel: brandstofmeter



Afb. 76 Digitaal instrumentenpaneel: brandstofmeter.

Controlelampjes



Gaat branden, ook de onderste led gaat rood branden

Brandstoftank bijna leeg. Het reserve-brandstofpeil is bereikt » » ⚠️. Tank zodra u de gelegenheid hebt. Zodra het brandstofpeil extreem laag wordt, gaat de led onderin rood knipperen.



Gaat geel branden

Water aanwezig in de diesel. Zet de motor uit en vraag hulp aan gespecialiseerd personeel.

De weergave verschijnt alleen bij ingeschakeld contact.

Het nog af te leggen aantal km met de nog beschikbare brandstof wordt in het display van het instrumentenpaneel.

Als u wilt weten welke inhoud de brandstoftank van uw wagen heeft, kunt u dit raadplegen in » » pag. 407.

⚠️ ATTENTIE

Als u rijdt met een te laag brandstofpeil, kan de auto midden in het verkeer tot stilstand komen en kunnen zich ongevallen of ernstige letsels voordoen.

- Indien het brandstofpeil te laag is, kan brandstof op onregelmatige wijze de motor bereiken, met name bij het op- en afrijden van hellingen.
- De stuurinrichting, bestuursdihulp- en remsystemen werken niet indien de motor hapert of uitvalt door gebrek aan brandstof of een onregelmatige voeding.
- Tank steeds wanneer er nog maar een kwart brandstof in de tank zit, om te vermijden dat de auto stilvalt.

ⓘ VOORZICHTIG

Rijd nooit de tank helemaal leeg. Als de brandstoftoevoer onregelmatig is, kan dit het verbrandingsproces verstoren en niet-verbrande brandstof kan in het uitlaatsysteem terecht komen. De katalysator en het roetfilter kunnen hierdoor beschadigd worden!

Let op

Het pijltje naast het symbool van de benzinepomp in de brandstofmeter toont aan welke zijde van de auto de tankklep zich bevindt.

Koelvloeistoftemperatuurmeter

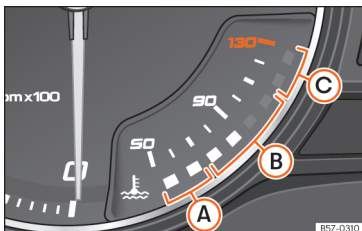

Afb. 77 Analoog instrumentenpaneel: koelvloeistoftemperatuurmeter.

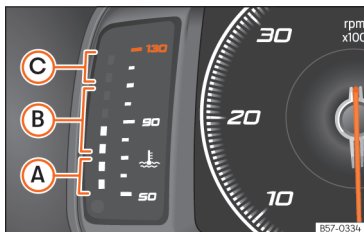

Afb. 78 Digitaal instrumentenpaneel: koelvloeistoftemperatuurmeter.

- A Koud bereik.** De motor heeft de bedrijfstemperatuur nog niet bereikt. Vermijd te hoge toerentallen en te hoge motorbelastingen zolang de bedrijfstemperatuur nog niet bereikt is.
- B Normaal bereik.** Bij hoge omgevingstemperaturen of bij zware belasting van de motor is het mogelijk dat de leds blijven branden, zelfs tot in het hoogste bereik. Dat is niet erg, zolang het controlelampje niet gaat branden
- C Waarschuwingsbereik.** Als de motor te zwaar belast wordt, met name bij hoge buitentemperaturen, kunnen de leds gaan branden in het waarschuwingsbereik.

De koelvloeistoftemperatuurmeter werkt alleen bij ingeschakeld contact.

Waarschuwings- en controlelampje

Gaat rood branden

Rijd niet verder!
Motorkoelvloeistofpeil te laag, koelvloeistoftemperatuur te hoog.

Gaat rood knipperen

Storing in het motorkoelvloeistofsysteem.

- Breng de auto tot stilstand, zet de motor uit en laat hem afkoelen.
- Controleer het motorkoelvloeistofpeil **» pag. 370.**
- Indien het waarschuwingslampje zelfs bij een juist koelvloeistofpeil niet uitgaat, vraag dan hulp aan gespecialiseerd personeel.

VOORZICHTIG

• **Voor een lange levensduur van de motor wordt geadviseerd om hoge toerentallen, plankgas en het sterk belasten van de motor gedurende de eerste 15 minuten na de start bij een koude motor te vermijden. De tijd die de motor heeft om op bedrijfstemperatuur te komen, hangt mede af van de omgevingstemperatuur. In dat geval kunt u kijken naar de motorolietemperatuur* **» pag. 76» pag. 78.****

• **Extra lampen en andere aanbouwdelen vóór de koelluchtinlaat verslechteren de koelende werking van de koelvloeistof. Bij**

»

hoge buitentemperaturen en sterke motorbelasting bestaat dan het gevaar voor oververhitting van de motor!

- De voorspoiler zorgt ook voor de juiste verdeling van de koellucht tijdens het rijden. Als de spoiler is beschadigd, wordt de koelende werking minder en bestaat het gevaar van oververhitting van de motor. Roep de hulp van vakmensen in.

Onderhoudsintervallen

De service-intervalindicatie wordt weergegeven in het instrumentenpaneel en infotainmentsysteem.

Er zijn verschillende versies van instrumentenpanelen en infotainmentsystemen, daarom kunnen ook de versies en aanwijzingen van de schermen variëren.

Bij SEAT wordt een onderscheid gemaakt tussen servicebeurten met motorolieverversing (bijv. olieservice) en servicebeurten zonder motorolieverversing (bijv. inspectiebeurt).

In wagens met **Service volgens de tijd of de kilometerstand** zijn de service-intervallen al vooraf ingesteld.

In wagens met **LongLife Service** worden de intervallen afzonderlijk bepaald. Dankzij de technische vooruitgang is het onderhoudswerk aanzienlijk verminderd. Met de technologie die SEAT toepast hoeft met deze service

enkel de olie verversd te worden wanneer de wagen dat nodig heeft. Om deze verversing te berekenen (max. 2 jaar), wordt rekening gehouden met de gebruiksomstandigheden van de wagen en de persoonlijke rijstijl. De aankondiging van de service verschijnt voor het eerst 20 dagen voor de berekende datum voor de overeenkomstige service. De nog resterende kilometers worden steeds op 100 km afgerond en de tijd op volledige dagen. Het actuele servicebericht kan niet geraadpleegd worden tot 500 km na de laatste service. Tot dan verschijnen enkel streepjes op de indicator.

Herinnering volgende inspectiebeurt

Wanneer binnenkort een service of inspectie dient plaats te vinden, verschijnt een **serviceherinnering** wanneer het contact wordt ingeschakeld.

Het aangegeven nummer is het aantal kilometer dat nog kan worden afgelegd of de tijd tot de volgende service.

Datum van de onderhoudsbeurt



Wanneer het moment van een service of een **inspectie** is gekomen, klinkt een geluidssignaal bij inschakeling van het contact en gedurende enkele seconden kan het symbool van de steek sleutel  op het scherm verschijnen, alsook een van de volgende berichten:

- **Service nu!**
- **Laat de inspectie uitvoeren.**
- **Olieservice nodig!**
- **Olieservice en inspectie nodig!**

Een servicemededeling raadplegen

Wanneer het contact is ingeschakeld, de motor niet draait en de wagen stilstaat, kan de actuele **servicemededeling** geraadpleegd worden:

Raadpleeg de huidige servicedatum in het infotainmentsysteem

- Druk op de infotainmenttoets .
- Druk op de functietoets **SETUP**  pag. 92.
- Selecteer de menu-optie **Service** om de informatie over de servicebeurten te tonen.

Wagens met analoog instrumentenpaneel

- Houd knop   **afb. 70**  langer dan 5 seconden ingedrukt om de servicemededeling weer te geven.

Wagens met digitaal instrumentenpaneel

- De servicedatum kan enkel worden geraadpleegd via het menu **Service**  pag. 76.

Terugzetten van de service-intervalindicatie

Als de service niet uitgevoerd is in de werkplaats van een officiële SEAT dealer, kan de

indicatie op de volgende wijze gereset worden:

Wagens met *analoog instrumentenpaneel*

- Zet het contact uit en houd de toets **0.0/SET** »» **afb. 70** **4** ingedrukt.
- Contact opnieuw inschakelen.
- Laat de toets **0.0/SET** los en vervolgens weer 20 seconden ingedrukt.

Wagens met *digitaal instrumentenpaneel*

- De service-intervalindicatie kan enkel worden teruggezet via het menu Service »» pag. 76.

Zet de indicatie **niet** tussen de service-intervallen terug; doet u dit toch dan worden verkeerde waarden weergegeven.

Indien de olieservice handmatig wordt teruggezet, verandert de service-intervalindicatie naar een interval voor vaste service, ook in wagens met **Flexibele olieservice**.

i Let op

- De servicemelding verdwijnt na enkele seconden, bij het starten van de motor of het drukken op de toets **OK/RESET** op de ruitenwisserhendel of de toets **OK** op het multifunctiestuurwiel.
- In wagens met LongLife Service waarvan de accu gedurende langere tijd losgekoppeld is geweest, kan de datum van de volgende service niet berekend worden. Daar-

om kunnen de service-indicaties soms verkeerde berekeningen tonen. Houd u in dat geval aan de maximaal toegestane onderhoudsintervallen Onderhoudsprogramma »» pag. 389.

- Indien de indicatie handmatig op nul wordt gezet, wordt het volgende service-interval weergegeven zoals in wagens met vaste service-intervallen. Geadviseerd wordt daarom om de service-intervalindicatie uitsluitend te laten resetten door een officiële SEAT-dealer.

Bediening van het instrumentenpaneel

Inleiding tot thema

Bij ingeschakeld contact is het mogelijk de verschillende functies van het display te raadplegen door te navigeren door de menu's.

Bij wagens met multifunctiestuurwiel kan de multifunctie-indicatie uitsluitend worden bediend via de knoppen aan dat stuurwiel.

Een aantal opties van het menu kan enkel geraadpleegd worden wanneer het voertuig stilstaat.

⚠ ATTENTIE

Iedere afleiding van de bestuurder kan een ongeluk en persoonlijk letsel tot gevolg hebben.

- Gebruik de menu's op het display van het instrumentenpaneel nooit tijdens het rijden.

i Let op

Controleer de instellingen van het systeem nadat de accu van 12 volt is opgeladen of vervangen. Bij een onderbreking van de stroomvoorziening kan het zijn dat de systeeminstellingen slecht zijn afgesteld of zijn gewist.

Bediening met de ruitenwisselhendel



Afb. 79 Ruitenwisserhendel: bedieningstoetsen.



Zolang er een waarschuwing met prioriteit 1 » pag. 78 is, hebt u toegang tot geen enkel menu. Sommige waarschuwingen kunnen worden bevestigd en verborgen met de toets » **afb. 79** ①.

Een menu of aanwijzing selecteren

- Schakel het contact in.
- Indien een bericht of het symbool van een auto wordt getoond, drukt u op de toets ①; indien nodig verscheidene malen.
- Om de menu's » pag. 76 weer te geven of terug te keren naar de menuselectie vanaf een menu of aanwijzing, houdt u de tuimelschakelaar ② ingedrukt.
- Om van het ene naar het andere menu te veranderen, drukt u op de boven- of onderzijde van de tuimelschakelaar.
- Om het getoonde menu of de aanwijzing te openen, drukt u op de toets ① of wacht u enkele seconden tot het menu of de aanwijzing automatisch wordt geopend.

Instellingen uitvoeren in de menu's

- In het getoonde menu drukt u op de boven- of onderzijde van de tuimelschakelaar ② tot de gewenste menu-optie is gemarkeerd. De optie verschijnt gemarkeerd.
- Druk op de toets ① om de gewenste wijzigingen uit te voeren. Een markering geeft aan dat de functie of het systeem in kwestie is geactiveerd.

Terugkeren naar de menuselectie

Kies de optie **Terug** van het overeenkomstige menu om het te verlaten.

Let op

Indien bij het inschakelen van het contact waarschuwingen worden getoond over storingen, kunnen bepaalde instellingen mogelijk niet worden uitgevoerd en kan ook de informatie niet worden getoond. Ga in dat geval naar een gespecialiseerde werkplaats en vraag om de storingen te elimineren.

Bediening met het multifunctie-stuurwiel

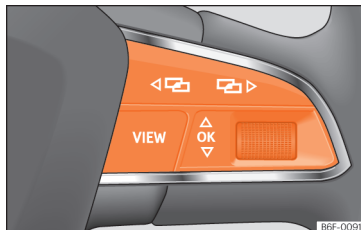

Afb. 80 Rechterzijde van het multifunctiestuurwiel: toetsen om de menu's en aanwijzingen van het instrumentenpaneel te gebruiken.

Zolang er een waarschuwing met prioriteit 1 » pag. 78 is, hebt u toegang tot geen enkel menu. Sommige waarschuwingen kunnen worden bevestigd en verborgen met de toets **OK** van het multifunctiestuurwiel » **afb. 80**.

Een menu of aanwijzing selecteren

- Schakel het contact in.
- Indien een bericht of het symbool van een auto wordt getoond, drukt u op de toets **OK** » **afb. 80**; indien nodig verscheidene malen.
- Om van menu te veranderen gebruikt u de toetsen **◀** of **▶** » **afb. 80**.
- Om het getoonde menu of de aanwijzing te openen, drukt u op de toets **OK** » **afb. 80** of wacht u enkele seconden tot het menu of de aanwijzing automatisch wordt geopend.

Instellingen uitvoeren in de menu's

- In het getoonde menu draait u aan het rechter wielje van het multifunctiestuurwiel » **afb. 80** tot de gewenste menu-optie is gemarkeerd. De optie verschijnt gemarkeerd.
- Druk op de toets **OK** » **afb. 80** om de gewenste wijzigingen uit te voeren. Een markering geeft aan dat de functie of het systeem in kwestie is geactiveerd.

Terugkeren naar de menuselectie

Druk op de toets **◀** of **▶** » **afb. 80**.

Toets voor de bestuurdershulpsystemen*

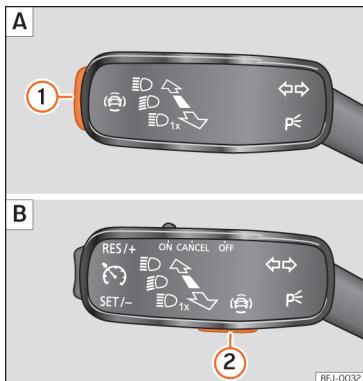

Afb. 81 In de knipperlicht- en grootlichthendel: toets voor de bestuurdershulpsystemen (naargelang het model).

Met de toets in de knipperlicht- en grootlichthendel kunt u de systemen ter ondersteuning van de bestuurder die worden weergegeven in het menu **Assistenten** activeren en deactiveren.

Een systeem ter ondersteuning van de bestuurder activeren of deactiveren

- Druk kort op de toets » » **afb. 81** ① of ② om het menu **Assistenten** te openen.

- Kies het systeem ter ondersteuning van de bestuurder en activeer of deactiveer dit » » **pag. 87**. Een markering geeft aan dat het systeem ter ondersteuning van de bestuurder is geactiveerd.

- Bevestig vervolgens de selectie met toets **OK/RESET** van de ruitenwisserhendel of toets **OK** van het multifunctiestuurwiel.

De bestuurdershulpsystemen kunnen ook worden in- en uitgeschakeld in het infotainmentsysteem, in het menu van de wageninstellingen » » **pag. 92**.

Controlelampjes

Waarschuwing- en controlelampjes



Afb. 82 Gerelateerde video

De controle- en waarschuwinglampjes zijn indicatoren voor mededelingen » » , storingen of bepaalde functies. Een aantal controle- en waarschuwinglampjes gaat aan wanneer het contact wordt ingeschakeld en moet

weer doven wanneer de motor in werking wordt gezet, of tijdens het rijden.

Naargelang het model kunnen op het display van het instrumentenpaneel bijkomende tekstberichten verschijnen, die informatie bevatten of u aansporen om een bepaalde actie te ondernemen » » **pag. 70, Instrumentenpaneel**.













Volgens de uitvoering van de wagen is het mogelijk dat, in plaats van het branden van een lampje, een symbool weergegeven wordt op het display van het instrumentenpaneel.

Wanneer bepaalde controle- en waarschuwinglampjes gaan branden, weerklinkt ook een geluidssignaal.

Rode lampjes



	Middelste waarschuwinglampje: extra weergave op het display van het instrumentenpaneel.
	Parkeerrem ingeschakeld » » pag. 314 .
	Storing in remsysteem » » pag. 314 .
	Storing in stuurinrichting » » pag. 276 .
	De bestuurder of voorpassagier heeft de veiligheidsgordel niet om » » pag. 15 .
	Gebruik het rempedaal » » pag. 293 .
	AdBlue-peil te laag, OF storing in het SCR-systeem » » pag. 360 .

Gele lampjes

	Middelste waarschuwingslampje: extra weergave op het display van het instrumentenpaneel.
	Remblokken voor versleten » pag. 314.
	Storing in ESC of uitschakeling door systeem; OF ESC of ASR geactiveerd » pag. 319.
	ASR handmatig uitgeschakeld; OF ESC in Sport-modus » pag. 319.
	Storing in ABS » pag. 319.
	Mistachterlicht aan » pag. 123.
	Storing in uitlaatgascontrolesysteem » pag. 362.
	Voorverwarmen van de dieselmotor; OF storing in de dieselmotorregeling » pag. 362.
EPC	Storing in de benzinemotorregeling » pag. 362.
	Roetfilter verstopt » pag. 362.
	Storing in stuurinrichting » pag. 276.
	Bandenspanningscontrolesysteem » pag. 385.
	Brandstoftank bijna leeg » pag. 84.
	AdBlue-peil laag, OF storing in het SCR-systeem » pag. 360.

	Storing in het systeem van airbags en gordelspanners » pag. 24.
OFF 	De voorairbag van de bestuurder is uitgeschakeld » pag. 24.
ON 	De voorairbag van de bestuurder is ingeschakeld » pag. 24.
	Rijstrookassistent (Lane Assist) » pag. 301.
	Rijstrookassistent (Lane Assist) » pag. 301.
	Storing in de rijstrookassistent (Lane Assist) » pag. 301.
	Storing in de rijstrookassistent (Lane Assist) » pag. 301.
	Storing in verlichting van de wagen » pag. 123.
	Motoroliepeil » pag. 367.
	Storing aan de versnellingsbak » pag. 272.
	Ruitensproeiervloeistofpeil te laag » pag. 133.

Andere controlelampjes

	Knipperlichten of alarmlichten branden » pag. 123.
	Aanhangwagenknipperlichten » pag. 123.
	Auto Hold ingeschakeld » pag. 317.

	Gebruik het rempedaal » pag. 266.
	Snelheidsregelsysteem (SRS) » pag. 282; OF snelheidsbegrenzer » pag. 284; OF Automatische afstandsregeling (ACC) » pag. 293.
	Rijstrookassistent (Lane Assist) » pag. 301.
	Rijstrookassistent (Lane Assist) » pag. 301.
	Grootlicht aan of grootlichtsignaal in werking gesteld » pag. 123.
	Portier(en), achterklep of motorkap geopend of niet correct gesloten » pag. 74.
	Motorolievloeistof » pag. 85.
	Motoroliedruk » pag. 367.
	Storing aan de accu » pag. 375.
	Grootlichtregeling (Light Assist) » pag. 123.
	Bergafdaalhelp (HDC) » pag. 274.
	Service-intervalindicatie » pag. 86.
	Mobiele telefoon aangesloten via Bluetooth® » pag. 243.
	Laadtoestand batterij van mobiele telefoon » pag. 243.
	Risico op ijzel » pag. 74.
	Start-stopsysteem ingeschakeld » pag. 262.



Start-stopsysteem niet beschikbaar
» pag. 262.



Staat van rijden met laag verbruik » pag.
75.

ATTENTIE

Indien geen rekening gehouden wordt met de waarschuwingslampjes en de berichten, kan de wagen door een storing tot stilstand komen midden in het verkeer, of kunnen zich ongevallen of ernstig letsel voordoen.

- Nooit de indicatielampjes of tekstberichten negeren.
- Breng de wagen tot stilstand zodra dit op een veilige wijze mogelijk is.
- Een defecte auto brengt een verhoogd risico op ongevallen met zich mee, zowel voor de inzittenden als voor de andere weggebruikers. Zet zo nodig de alarmlichten aan en plaats de gevarendriehoek om andere bestuurders te waarschuwen.
- Alvorens de motorkap te openen, moet de motor uitgezet worden en voldoende afkoelen.
- In elke wagen is de motorruimte een zone die gevaren inhoudt en ernstige letsel kan veroorzaken » pag. 364.

Easy Connect-systeem

Inleiding tot thema

Het infotainmentsysteem brengt belangrijke functies en systemen van de wagen in een enkele centrale bediening samen, bijv. menu-instellingen, radio- of navigatiesysteem.

Instellingen van het menu Wagen



Afb. 83 Easy Connect: Hoofdmenu.

Het menu **Wageninstellingen** openen

- Schakel het contact in.
- Indien het is uitgeschakeld, zet dan het infotainmentsysteem aan.

Algemene informatie over de bediening

In het volgende gedeelte wordt alle relevante informatie voor instellingen in het menu **Wageninstellingen** samengevat. Algemene informatie over de bediening van het infotainmentsysteem en over de waarschuwings- en veiligheidsmeldingen waarmee rekening

moet worden gehouden is te vinden in » pag. 172

⚠ ATTENTIE

Iedere afleiding kan tot een ongeval leiden met het daaraan verbonden risico van verwondingen. Het bedienen van het Easy Connect-systeem kan u van het verkeer afleiden.



Afb. 84 Easy Connect: Menu Wagen.

- Druk op de infotainmenttoets en druk dan op de functietoets **Wagen** » **afb. 83**.
- **OF:** Druk op de infotainmenttoets om naar het menu **Wagen** » **afb. 84** te gaan.

- Druk op de functieknop **SETUP** om het menu **Wageninstellingen** te openen.
- Om binnen het menu een functie te selecteren, de betreffende knop indrukken.

Menu	Submenu	Instelling mogelijk	Beschrijving
ESC-systeem:	-	In- of uitschakelen van de aandrijfslipregeling (ASR) en het elektronisch stabiliteitssysteem (ESC), selectie van de modus Sport / Offroad* van het elektronisch stabiliteitssysteem (ESC Sport)	» pag. 319
Banden	Bandenspanningscontrolesysteem	Opslaan in het geheugen van de bandenspanningen (kalibreren)	» pag. 385
	Winterbanden	Activering en deactivering van de waarschuwing snelheid te hoog, instelling van de snelheid waarbij wordt gewaarschuwd	» pag. 383
Verlichting	Lichtassistent	Dynamic Light Assist, Light Assist, snelwegverlichting, inschakeltijd, lichtbundelhoogteverstelling, automatisch licht bij regen, dagrijverlichting, comfortknipperlichten, reismodus.	» pag. 123
	Interieurverlichting	Intensiteit van de instrumenten- en schakelaarverlichting	» pag. 132
	Coming/Leaving Home-functie	Inschakeltijd van de "Coming home"- en "Leaving home"-functies	» pag. 129
Assistentie voor de bestuurder	ACC (automatische afstandsregeling)	Inschakeling en uitschakeling: standaardinstelling afstandsniveau, rijprofielen.	» pag. 292
	Front Assist (afstandscontrolesysteem)	Activering en deactivering: Front Assist, voorwaarschuwing, weergave van de waarschuwing voor de afstand	» pag. 287
	Lane Assist (rijstrookassistent)	In- en uitschakeling rijstrookassistent, automatische rijstrookgeleiding	» pag. 301
	Detectie van verkeersborden	Tonen in het instrumentenpaneel, in- en uitschakeling van de snelheidswaarschuwing	» pag. 80
	Detectie van aanhangwagens	Detectie van aanhangwagens (weergave van verkeersborden voor voertuigen met aanhangwagens), gebruiken voor berekening van de route, maximumsnelheid voor aanhangwagens	» pag. 81
	Vermoeidheidsherkenning	Activering en deactivering	» pag. 79

Menu	Submenu	Instelling mogelijk	Beschrijving
Parkeren en manoeuvreren	ParkPilot	Automatisch inschakelen, volume voorin, scherpte van de klank voorin, volume achterin, scherpte van de klank achterin, Infotainment-volume verlagen	» pag. 332, » pag. 336
	Auto Hold	In- en uitschakelen bij het wegrijden	» pag. 317
	Elektrische parkeerrem	Automatisch in- en uitschakelen	» pag. 316
	Manoeuvrerremfunctie	Uit- en inschakelen	» pag. 335
	De parkeerruimte tonen	Uit- en inschakelen	
Sfeerverlichting	-	In- en uitschakelen, intensiteit selecteren, kleur, zone of totaal	» pag. 132
Achteruitkijkspiegels en ruitenwissers	Spiegels	Synchroonregeling, achteruitkijkspiegel bijrijder laten zakken bij achteruitrijden (stoeprandfunctie), inklappen na parkeren, verwarming van de buitenspiegels, dempen in het donker	» pag. 136
	Ruitenwissers	Automatisch wissen bij regen, wissen van de achterruit bij het achteruitrijden inschakelen en uitschakelen	» pag. 133
Openen en sluiten	Ruitbediening elektrisch	Comfortopenen, automatisch sluiten bij regen, automatisch sluiten met centrale vergrendeling	» pag. 118
	Centrale vergrendeling	De portieren ontgrendelen, akoestische bevestiging "Easy Open", instaphulp "Easy Entry", automatisch openen van de achterklep, interieurbewaking	» pag. 101
Instrumentenpaneel	Multifunctie-indicatie	Actueel verbruik, gemiddeld verbruik, comfortverbruikers, Eco-tips, reisduur, traject, gemiddelde snelheid, digitale snelheidsmeter, waarschuwing overmatige snelheid, olietemperatuur, koelvloeistoftemperatuur, reset gegevens "vanaf het vertrek", reset gegevens "totale berekening", detectie van verkeersborden	» pag. 76
Datum en tijd	-	Tijdbron, uur, tijdzone selecteren, tijdweergave, datum, datumweergave	» pag. 83
Eenheden	-	Afstand, snelheid, temperatuur, volume, verbruik, CNG-verbruik, stroomverbruik, druk	-
Service	-	Chassisnummer, datum volgende SEAT-inspectie, datum volgende olieservice	» pag. 86

Menu	Submenu	Instelling mogelijk	Beschrijving
Fabrieksinstellingen	Alle instellingen/gegevens terugzetten	Alle instellingen terugzetten	-
	Instellingen/gegevens afzonderlijk terugzetten	Lichten, hulpsystemen voor de bestuurder, parkeren en manoeuvreren, sfeerverlichting, achteruitkijkspiegels en ruitenwissers, openen en sluiten, instrumentenpaneel	-

Als het selectievakje van de functietoets is gemarkeerd , is de functie actief.

Door op de menutoets  te drukken opent u telkens het laatste menu dat is geactiveerd.

De wijzigingen in de instelmenu's worden automatisch opgeslagen bij het verlaten van de menu's.

Het aantal beschikbare menu's en de benaming van de verschillende opties voor de menu's hangt af van de elektronica en de uitrusting van de wagen.

Het multifunctiestuurwiel*

Bediening van het audio-, telefoon- en navigatiesysteem met spraakbediening

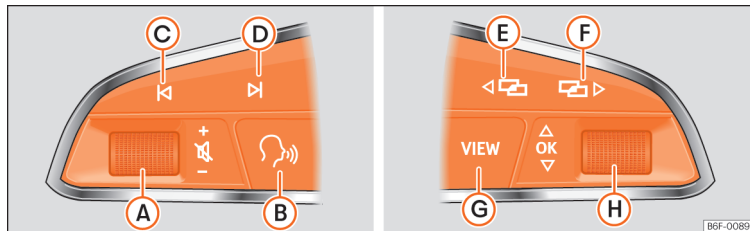

Afb. 85 Bedieningselementen aan het stuurwiel.

Het stuurwiel bevat multifunctiemodulen van waaruit functies van audio, telefoonuitrusting

en radionavigatie van de wagen gecontroleerd kunnen worden zonder de aandacht van de besturing af te leiden.

»

Geldig voor wagens met analogo instrumentenpaneel

Knop	Radio	Media (behalve AUX)	AUX	Telefoon*	Navigatie*
Ⓐ <i>Draaien</i>	Volume omhoog / omlaag brengen.	Volume omhoog / omlaag brengen.	Volume omhoog / omlaag brengen.	Volume omhoog / omlaag brengen.	Volume van spraakweergave omhoog/omlaag brengen.
Ⓐ <i>Drukken</i>	Volume onderdrukken.	Volume onderdrukken.	Volume onderdrukken.	Inkomende oproep onderdrukken.	Spraakweergave onderdrukken
Ⓑ ^{a)}	Spraakbediening in-/uitschakelen. ^{b)} Deze functie kan worden uitgevoerd in elke modus, behalve in het geval van een actieve oproep.				
C / D	Zoekopdracht vorige/volgende zender ^{c)} .	<i>Kort indrukken:</i> Wisselen naar de vorige/volgende titel. <i>Lang indrukken:</i> Snel terug-/vooruitspoelen ^{d)} .	Geen functie	– <i>Geen actief gesprek:</i> functie van Radio/Media (behalve AUX) – <i>Actief gesprek:</i> geen functie	Zonder functie voor de overige modi (navigatie, hulpsystemen, wagenstatus, ritgegevens).
E / F ^{a)}	Veranderen van menu van het instrumentenpaneel. Deze functie kan worden uitgevoerd in elke modus (audio, media, navigatie, hulpsystemen, wagenstatus, rijgegevens).				
G	<i>Instrumentenpaneel met kleuren:</i> naar het vorige menu gaan. <i>Monochroom instrumentenpaneel:</i> naar de vorige functie gaan.				
H <i>Draaien</i>	<i>Instrumentenpaneel met kleuren:</i> Lijst van beschikbare zenders (uitsluitend indien het instrumentenpaneel zich in het menu Audio bevindt).	<i>Instrumentenpaneel met kleuren:</i> volgende titel (uitsluitend indien het instrumentenpaneel zich in het menu Audio bevindt).	Geen functie	– <i>Er is geen actieve oproep:</i> lijst van laatste gesprekken. – <i>Actief gesprek:</i> de lijst van gespreksopties openen (gesprek in de wacht, gesprek beëindigen, microfoon uitschakelen, privénummer enz.).	– <i>Actieve route:</i> naar het aanzicht gaan om de routegeleiding stop te zetten. – <i>Geen actieve route:</i> lijst van laatste bestemmingen.
H <i>Drukken</i>	Werkt op het instrumentenpaneel of bevestigt de menu-optie van het instrumentenpaneel afhankelijk van de menu-optie				

^{a)} Afhangelijk van de uitrusting van de wagen.

^{b)} Deze functie kan worden uitgevoerd in elke modus (audio, media, navigatie, hulpsystemen, wagenstatus, rijgegevens).

^{c)} Deze handeling kan worden uitgevoerd wanneer u naar de radio luistert, de audio-radiofunctie hoeft niet gekozen te zijn.

^{d)} Deze handelingen kunnen worden uitgevoerd wanneer u naar media luistert, de audio-radiofunctie hoeft niet gekozen te zijn.

Geldig voor wagens met digitaal instrumentenpaneel (SEAT Digital Cockpit)

Knop	Radio	Media (behalve AUX)	AUX	Telefoon*	Navigatie*
Ⓐ <i>Draaien</i>	Volume omhoog / omlaag brengen.	Volume omhoog / omlaag brengen.	Volume omhoog / omlaag brengen.	Volume omhoog / omlaag brengen.	Volume van spraakweergave omhoog/omlaag brengen.
Ⓐ <i>Drukken</i>	Volume onderdrukken.	Volume onderdrukken.	Volume onderdrukken.	Inkomende oproep onderdrukken.	Spraakweergave onderdrukken.
Ⓑ ^{a)}	Spraakbediening in-/uitschakelen ^{b)} . Deze functie kan worden uitgevoerd in elke modus, behalve in het geval van een actieve oproep.				
Ⓒ / Ⓓ	Zoekopdracht vorige/volgende zender ^{c)} .	<i>Kort indrukken:</i> Wisselen naar de vorige/volgende titel. <i>Lang indrukken:</i> Snel terug-/vooruitspoelen ^{d)} .	Geen functie	– <i>Geen actief gesprek:</i> functie van Radio/Media (behalve AUX) – <i>Actief gesprek:</i> geen functie	Zonder functie voor de overige modi (navigatie, hulpsystemen, wagenstatus, ritgegevens).
Ⓔ / Ⓕ ^{a)}	Veranderen van menu van het instrumentenpaneel. ^{b)}				
Ⓖ	<i>Kort indrukken</i> ^{b)} : veranderen tussen weergave Classic Info / Digital Maps / Halfronde klokken <i>Lang indrukken</i> ^{b)} : toegang tot weergave voor configuratie van de "Individuele profielen".				
Ⓕ <i>Draaien</i>	Lijst van beschikbare bronnen (audio/media).	Lijst van beschikbare bronnen (audio/media).	Geen functie	– <i>Er is geen actieve oproep:</i> lijst van laatste gesprekken. – <i>Actief gesprek:</i> de lijst van gespreksopties openen (gesprek in de wacht, gesprek beëindigen, microfoon uitschakelen, privénummer enz.).	indien er een kaart is in het digitale paneel: in-/uitzoomen (met en zonder actieve route). Indien er geen kaart is in het digitale paneel: map op het scherm van het infotainmentsysteem doorgeven aan digitaal paneel (met en zonder actieve route).
Ⓕ <i>Drukken</i>	Geen functie	Geen functie	Geen functie	Geen functie	Automatisch/handmatig zoomen indien de map in het digitaal paneel is.

^{a)} Afhankelijk van de uitrusting van de wagen.

^{b)} Deze functie kan worden uitgevoerd in elke modus (audio, media, navigatie, hulpsystemen, wagenstatus, rijgegevens).

^{c)} Deze handeling kan worden uitgevoerd wanneer u naar de radio luistert, de audio-radiofunctie hoeft niet gekozen te zijn.

^{d)} Deze handelingen kunnen worden uitgevoerd wanneer u naar media luistert, de audio-radiofunctie hoeft niet gekozen te zijn.

Openen en sluiten

Autosleutelset

Gerelateerde video



Afb. 86 Openen en sluiten

BKJ-0256

Wagensleutel

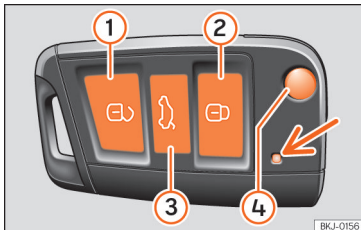

Afb. 87 Knoppen op de sleutel met afstandsbediening.

BKJ-0156



Afb. 88 Wagensleutel met alarmknop.

BKJ-0154

Legenda van » » » afb. 87, » » » afb. 88

- ① De wagen ontgrendelen
- ② De wagen vergrendelen
- ③ Enkel de achterklep ontgrendelen. Op de knop drukken tot de knipperlichten van de wagen even knipperen. U beschikt over 2 minuten om de achterklep te openen. Na verloop van deze tijd wordt die weer vergrendeld. Bovendien knippert het controlelampje van de sleutel.
- ④ Sleutelbaard uit- en inklappen
- ⑤ Alarmknop*. Enkel indrukken in een noodgeval! Zodra de knop is ingedrukt, hoort u de claxon van de wagen en gaan de knipperlichten kort branden. Wanneer u de knop opnieuw indrukt, wordt deze uitgeschakeld.

Met de autosleutel kan de wagen op afstand worden vergrendeld en ontgrendeld » » pag. 101.

De zender met batterijen zit in de autosleutel. De ontvanger zit in het interieur van de wagen. De actieradius van de wagensleutel met nieuwe batterijen bedraagt enkele meters rond de wagen.

Indien het niet mogelijk is de wagen te openen of te sluiten met de sleutel, dan » » pag. 100 opnieuw synchroniseren of de batterij van de sleutel » » pag. 100 vervangen.

Er kunnen verschillende autosleutels worden gebruikt.

Controlelampje in de autosleutel

Als een knop op de wagensleutel kort wordt ingedrukt, knippert het controlelampje » » afb. 87 (pijl) eenmaal kort, maar als de knop langer wordt ingedrukt knippert het controlelampje enkele malen (bijvoorbeeld in de comfortopening).

Als het controlelampje in de wagensleutel niet gaat branden zodra de knop wordt ingedrukt, moet de batterij van de sleutel » » pag. 100 worden vervangen.

Vervangende sleutel

Voor het bijmaken van reservesleutels of andere autosleutels hebt u het chassisnummer van de wagen nodig.

Elke sleutel van een nieuwe wagen bevat een microchip die is gecodeerd met de gegevens van de elektronische weggrijpblokkering van de

wagen. Een autosleutel werkt niet als er geen microchip of een niet gecodeerde microchip in zit. Dit geldt ook voor speciaal voor de betreffende wagen bijgemaakte wagensleutels.

De wagensleutels of de nieuwe reservesleutels zijn verkrijgbaar bij een officiële SEAT dealer, gespecialiseerde werkplaatsen of geautoriseerde sleutelspecialisten die gekwalificeerd zijn om deze sleutels te vervaardigen.

De nieuwe sleutels of de reservesleutels moeten voor gebruik gesynchroniseerd worden »» pag. 100.

⚠ ATTENTIE

- Laat nooit kinderen of hulpbehoevenden alleen in de wagen, omdat zij in een noodgeval de wagen niet uit kunnen en zichzelf niet kunnen redden.
- Ongecontroleerd gebruik van de wagensleutel door derden kan ertoe leiden dat de motor wordt gestart of elektrische uitrustingen (bijv. elektrische ruiten) worden bediend - gevaar voor ongevallen! De wagenportieren kunnen via de sleutel met afstandsbediening worden vergrendeld, waardoor hulp in noodsituaties wordt bemoeilijkt.
- Laat nooit een bij de wagen behorende sleutel achter in de wagen. Als derden uw wagen zonder toestemming gebruiken, kan dit tot schade aan of diefstal van de wagen leiden. Neem daarom altijd de sleutel mee wanneer u de wagen verlaat.

- Trek nooit de sleutel uit het contactslot zolang de wagen in beweging is. Het stuurslot zou het stuurwiel kunnen blokkeren en u bent dan niet meer in staat de wagen te besturen.

ⓘ VOORZICHTIG

Alle wagensleutels bevatten elektronische onderdelen. Bescherm ze tegen schade, flinke schokken en vocht.

ⓘ Let op

- Druk de knop van de autosleutel alleen in wanneer de bijbehorende functie echt gebruikt moet worden. Als de knop onnodig wordt ingedrukt, is het mogelijk dat de wagen onbedoeld wordt ontgrendeld of dat het alarm wordt geactiveerd. Dit is ook mogelijk wanneer u denkt dat u zich buiten de actieradius van de sleutel bevindt.
- De werking van de wagensleutel kan tijdelijk worden gestoord t.g.v. overlapping van zenders die zich in de buurt van de wagen bevinden en die in dezelfde frequentieband werken, bijv. radio's of mobiele telefoons.
- Door obstakels tussen de wagensleutel en de wagen, slechte weersomstandigheden en leeg rakende batterijen kan het bereik van de afstandsbediening minder worden.
- Als u de knoppen van de wagensleutel of een van de centrale vergrendelingsknop-

pen »» pag. 103 herhaalde malen binnen een korte tijd indrukt, wordt de centrale vergrendeling korte tijd afgesloten als bescherming tegen overbelasting. De wagen is dan ontgrendeld. Blokkeer zo nodig.

- Nieuwe sleutels met afstandsbediening zijn verkrijgbaar bij de Technische Dienst. Deze sleutels moeten in dezelfde zaak worden gesynchroniseerd.
- Er kunnen maximaal vijf sleutels met radiografische afstandsbediening worden gebruikt.

De batterij vervangen

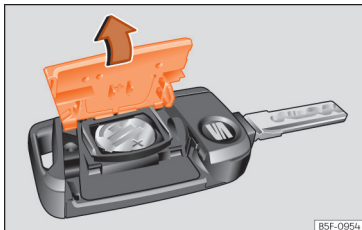

Afb. 89 Wagensleutel: openen van het deksel van batterijvak.

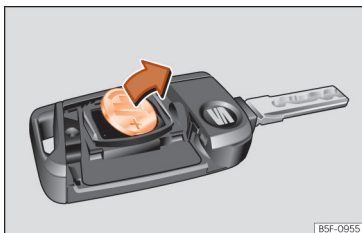

Afb. 90 Wagensleutel: batterij verwijderen.

SEAT adviseert om de batterij te laten vervangen in de werkplaats van een officiële dealer.

De batterij bevindt zich aan de achterzijde van de autosleutel, onder een deksel.

Batterij vervangen

- De sleutelbaard van de wagensleutel uitklappen » pag. 98.
- Deksel op achterkant van wagensleutel » afb. 89 in de richting van de pijl » ⚠ verwijderen.
- Haal de batterij met een geschikt dun voorwerp uit het batterijvak » afb. 90.
- De nieuwe batterij in het batterijcompartiment plaatsen en aandrukken zoals is aangegeven » afb. 90, in tegenovergestelde richting van de pijl » ⚠.
- Het deksel in de behuizing van de wagensleutel plaatsen en aandrukken zoals is aangegeven » afb. 89, in tegenovergestelde richting van de pijl, totdat het deksel vastklikt.

⚠ VOORZICHTIG

- Als de batterij niet correct wordt vervangen, kan de autosleutel beschadigd raken.
- Het gebruik van ongeschikte batterijen kan de autosleutel beschadigen. Vervang daarom de lege batterij altijd door een nieuwe van dezelfde spanning en afmetingen, en met dezelfde kenmerken.
- Let bij het plaatsen van de batterij op de juiste poolrichting.

♻ Milieu-aanwijzing

Lever de gebruikte batterijen met het oog op het milieu in bij een daartoe aangewezen inzamelpunt.

De autosleutel synchroniseren

Als de knop  vaak buiten de actieradius wordt ingedrukt, is het mogelijk dat de wagen niet meer met de wagensleutel vergrendeld of ontgrendeld kan worden. In dit geval moet de autosleutel zoals hierna aangegeven opnieuw gesynchroniseerd worden:

- De sleutelbaard van de wagensleutel uitklappen » pag. 98.
- Indien vereist, verwijder de afdekking van de handgreep van het portier aan bestuurderszijde » pag. 111.
- Druk op de knop  van de autosleutel. Hiervoor moet in de buurt van de wagen zijn.
- Open de wagen binnen één minuut met de sleutelbaard. De synchronisatie is voltooid.
- Indien van toepassing, breng de afdekking weer aan.

Centrale vergrendeling

Inleiding tot thema

De centrale vergrendeling werkt correct wanneer alle portieren en de achterklep volledig gesloten zijn. Als het bestuurdersportier geopend is, kan de wagen niet met de auto-sleutel worden vergrendeld.

Als de wagen uitgerust is met Keyless Access sluit- en startstelsel, kan de wagen enkel vergrendeld worden als het contact uitgeschakeld is en het bestuurdersportier gesloten is.

Als een ontgrendelde wagen gedurende langere tijd geparkeerd staat (bijvoorbeeld in een garage), is het mogelijk dat de accu van de wagen zich ontladend en de motor niet gestart kan worden.

⚠ ATTENTIE

Onjuist gebruik van de centrale vergrendeling kan ernstig letsel veroorzaken.

- De centrale vergrendeling sluit alle portieren af. Als een wagen van binnenuit vergrendeld is, kunnen niet-geautoriseerde personen de portieren van buitenaf de portieren niet openen en zich toegang tot de wagen verschaffen. In noodgevallen of bij ongelukken kunnen de vergrendelde portieren echter de toegang tot wagen om de inzittenden te helpen in de weg staan.

- Laat kinderen of hulpbehoevenden nooit alleen achter in de wagen. Met de drukknop voor de centrale vergrendeling kunnen alle portieren van binnenuit vergrendeld worden. Hierdoor komen de inzittenden in de wagen opgesloten te zitten. Opgesloten personen kunnen aan extreem hoge of lage temperaturen blootstaan.
- In een afgesloten wagen kan het, afhankelijk van het jaargetijde, zo extreem warm of koud worden dat dit, vooral bij kleine kinderen, tot ernstig letsel, ziekte of zelfs de dood kan leiden.
- Laat nooit iemand in een vergrendelde wagen achter. In noodgevallen kan het voorkomen dat opgesloten inzittenden de wagen niet zelfstandig kunnen verlaten of geen hulp kunnen krijgen.

Beschrijving

Met de centrale vergrendeling kunt u alle portieren, de achterklep en de tankklep centraal ont- en vergrendelen:

- Van buitenaf met autosleutel » pag. 102.
- Van buitenaf met het Keyless Access-systeem » pag. 104.
- Van binnenuit, met drukknop voor centrale vergrendeling » pag. 103.

Beschikt over verschillende functies die de veiligheid van de wagen optimaliseren:

- "Safe"-vergrendeling » pag. 107
- Automatisch vergrendelen door onbedoeld openen
- Selectieve veiligheidsontgrendeling
- Automatisch vergrendelen door snelheid en automatisch ontgrendelen (Auto Lock)
- Veiligheidsontgrendelen

Automatisch vergrendelen door onbedoeld openen

Dit systeem van diefstalbeveiliging vermijdt dat de wagen uit vergetelheid open blijft. Bij het ontgrendelen en als na verloop van 30 seconden geen enkel portier noch de achterklep opengaat, wordt de wagen automatisch weer vergrendeld.

Selectieve portierontgrendeling

Bij het vergrendelen worden de portieren en de achterklep vergrendeld. Naar wens kan bij het openen van de portieren *uitsluitend* het portier aan bestuurderzijde of alle portieren worden geopend. Dit kan worden ingesteld via het Easy Connect*-systeem » pag. 102.

Automatische vergrendeling (Auto Lock)*

De functie Auto Lock vergrendelt de portieren en de achterklep vanaf een snelheid van ca. 15 km/u (9 mpu).

De wagen wordt weer ontgrendeld, wanneer de sleutel uit het contact wordt getrokken. »

Bovendien kan de wagen worden ontgrendeld door de ontgrendelingsfunctie in de knop voor de centrale vergrendeling of een van de slotgrepen te bedienen.

Bovendien worden bij een ongeval met airbagactivering portieren automatisch ontgrendeld om hulpverleners toegang tot de wagen te verschaffen.

Knipperlichten

Bij het ontgrendelen knipperen de knipperlichten tweemaal, bij het vergrendelen eenmaal.

Als deze niet knipperen, is één van de portieren, de achterklep of de motorkap niet gesloten.

Onbedoeld buitensluiten

In de volgende gevallen wordt voorkomen dat u uw sleutel in de wagen insluit:

- Als het portier aan bestuurderszijde open is, zal de wagen niet vergrendelen zodra op de toets van de centrale vergrendeling **» pag. 103** wordt gedrukt.

Vergrendelt u uw wagen pas met de sleutel met radiografische afstandsbediening zodra alle portieren en de achterklep zijn gesloten. U voorkomt daarmee dat u ongewild wordt buitengesloten.

i Let op

- **Nooit waardevolle voorwerpen zonder toezicht in de wagen achterlaten. Een vergrendelde wagen is geen kluis!**
- **Als de led in het drempel van het portier aan bestuurderszijde na het vergrendelen ongeveer 30 seconden brandt, is er een storing in de centrale vergrendeling of in het alarmsysteem*. Laat de storing in de werkplaats van een officiële SEAT dealer verhelpen.**
- **De interieurbewaking van het alarmsysteem* werkt alleen dan foutloos, als de ruiten en het dak* zijn gesloten.**

Instellingen van de centrale vergrendeling

In het Easy Connect*-systeem kan de centrale vergrendeling worden ingesteld.

Portieren ontgrendelen

- Selecteer: toets  > **SETUP > Openen en sluiten > Centrale vergrendeling > Portieren ontgrendelen.**

U kunt kiezen of u bij het ontgrendelen **alle** portieren of slechts het portier van de **bestuurder** wenst te ontgrendelen. In alle gevallen wordt tevens de tankklep ontgrendeld.



Wanneer u met de instelling **Bestuurder** eenmaal drukt op de toets  van de sleutel met afstandsbediening, wordt enkel het portier van de bestuurder ontgrendeld. Drukt u tweemaal op die toets, dan worden ook de rest van de portieren en de achterklep ontgrendeld.

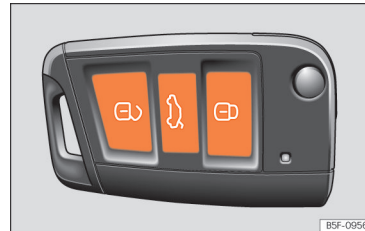

Druk op de knop  om alle portieren van de wagen te vergrendelen. U hoort nu tevens een bevestigingssignaal*.

Ontgrendelen en vergrendelen van buitenaf



Afb. 91 Sleutel met afstandsbediening: knoppen.

- Vergrendelen: druk op de knop  **» afb. 91.**
- De wagen vergrendelen zonder het "Safe"-veiligheidssysteem: een tweede maal drukken op de knop  gedurende de volgende 2 seconden.

- Ontgrendelen: druk op de knop .
- De achterklep ontgrendelen: de knop  gedurende minstens 1 seconde ingedrukt houden.

Als de wagen wordt ontgrendeld en er binnen 30 seconden geen portier of achterklep wordt geopend, wordt de wagen automatisch weer vergrendeld. Deze functie voorkomt dat de wagen onbedoeld continu is ontgrendeld. Dit geldt niet als u de knop  ten minste 1 seconde ingedrukt houdt.

Selectieve veiligheidsontgrendeling

De centrale veiligheidsontgrendeling biedt de mogelijkheid om alleen het bestuurdersportier en de tankklep te ontgrendelen. De overige portieren en de achterklep blijven vergrendeld.

Bestuurdersportier en tankklep ontgrendelen:

- Druk *eenmaal* op de knop  van de sleutel met afstandsbediening of draai de sleutel *eenmaal* in ontgrendelrichting.

Alle portieren, de achterklep en de tankklep ontgrendelen:

- Druk binnen 5 seconden *tweemaal* op de knop  van de sleutel met afstandsbediening of draai de sleutel *tweemaal* binnen 5 seconden in ontgrendelrichting.

Ook als alleen het bestuurdersportier wordt ontgrendeld, worden het Safe*-veiligheids-

systeem en het alarmsysteem* direct uitgeschakeld.

Bij wagens met Easy Connect* kunt u rechtstreeks de centrale veiligheidsvergrendeling instellen »» pag. 102.

ATTENTIE

Veiligheidsaanwijzingen »»  in "Safe"-vergrendeling op pag. 108 in acht nemen.



Let op

- **Bedien de sleutel met afstandsbediening uitsluitend als u de wagen kunt zien.**
- **Personaliseren van de sleutel met radio-*grafische afstandsbediening* »» pag. 118, Comfortopenen en -sluiten.**

Ontgrendelen en vergrendelen van binnenuit



Afb. 92 Bestuurdersportier: schakelaar van de centrale vergrendeling.

- Vergrendelen: druk op de knop  »» **afb. 92.**
- Ontgrendelen: druk op de knop  »» **afb. 92.**

Als uw wagen met de schakelaar voor de centrale vergrendeling wordt vergrendeld, geldt het volgende:

- Het is niet mogelijk om de portieren en de achterklep van *buitenaf* te ontgrendelen (veiligheid, bijvoorbeeld bij het wachten voor een stoplicht).
- De led in de knop voor centrale vergrendeling brandt als beide portieren zijn gesloten en vergrendeld. »

- U kunt de portieren van binnenuit afzonderlijk ontgrendelen door tweemaal aan de slot-greep te trekken.
- Bij een ongeval met airbagactivering worden de van binnenuit vergrendelde portieren automatisch ontgrendeld om hulpverleners toegang tot de wagen te verschaffen.

⚠ ATTENTIE

- De schakelaar voor de centrale vergrendeling werkt ook wanneer het contact is uitgeschakeld, behalve wanneer het "safe"-veiligheidssysteem actief is.
- De knop voor de centrale vergrendeling werkt niet als de wagen van buitenaf wordt vergrendeld terwijl de beveiliging is geactiveerd.
- Vergrendelde portieren maken het hulpverleners moeilijk om in geval van nood in de wagen te komen. Laat geen personen en dan met name kinderen niet in de wagen achter.

ℹ Let op

Uw auto wordt bij een snelheid van 15 km/u (9 mpu) automatisch vergrendeld (Auto Lock) » pag. 101. U kunt de wagen ontgrendelen door nogmaals op de knop  van de centrale vergrendeling te drukken.

Gerelateerde video Keyless Access



B57-0152

Afb. 93 Handsfree

De wagen ontgrendelen en vergrendelen met Keyless Access*

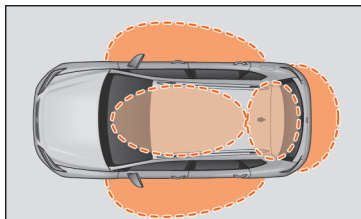

B57-0350

Afb. 94 Keyless Access: nabijheid.

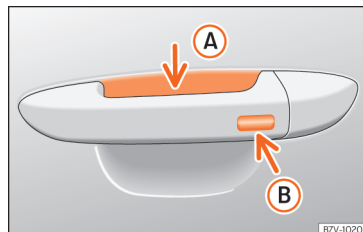

B7V-1020

Afb. 95 Portiergreep: sensoroppervlakken

»» afb. 95

- Ⓐ Sensoroppervlak voor het ontgrendelen aan de binnenzijde van de portiergreep.
- Ⓑ Sensoroppervlak voor het vergrendelen aan de buitenzijde van de portiergreep.

Naargelang de uitrusting kan de wagen beschikken over het Keyless Access-systeem.

Keyless Access is een sluit- en startsysteem zonder sleutel waarmee de wagen vergrendeld en ontgrendeld kan worden zonder daarvoor de autosleutel actief te moeten gebruiken. Daarvoor moet er een geldige wagensleutel zijn in het overeenkomstige herkenningengebied wanneer u de wagen probeert te openen »» afb. 94 en moet u een van de sensoroppervlakken van de portiergrepen aanraken »» afb. 95 of de soft-touch/handgreep in de achterklep bedienen »» pag. 113 »» ❶.

De wagen kan enkel via de voorportieren worden ontgrendeld en vergrendeld. Daarbij mag de sleutel van de afstandsbediening zich niet op een afstand van meer dan ca. 1,5 m van de portiergreep bevinden.

Hierbij is het niet van belang of uw sleutel zich bijv. in uw jaszak bevindt.

Het portier opnieuw openen is direct na de sluitprocedure korte tijd niet mogelijk. Hierdoor hebt u de mogelijkheid om de correcte vergrendeling van de portieren te controleren.

Indien u dit wenst, kunt u *enkel* het overeenkomstige portier of de volledige wagen ontgrendelen. De vereiste instellingen kunt u uitvoeren in wagens met bestuurdersinformatiesysteem »» pag. 92»» pag. 76.

Algemene informatie

Als er een passende autosleutel in de omgeving »» **afb. 94** aanwezig is, geeft het sluit- en startsysteem zonder sleutel Keyless Access u toegangsrechten zodra u een van de sensoroppervlakken van de voorportieren aanraakt of de *softtouch*/greep aan de achterklep wordt bediend.

Vervolgens zijn de volgende functies mogelijk zonder dat u de autosleutel actief hoeft te gebruiken:

- *Keyless-Entry*: wagen ontgrendelen met de grepen van de voorportieren of de *soft-touch*/greep in de achterklep.
- *Keyless-Exit*: wagen vergrendelen met de sensor van de portiergreep van de bestuurder of bijrijder.
- *Easy Open*: de achterklep openen door met een voet onder de achterbumper te bewegen »» pag. 116.
- *Press & Drive*: motor zonder sleutel in werking stellen met de startknop »» pag. 257.

De centrale vergrendeling en het sluitsysteem werken op dezelfde manier als het *normale* ontgrendel- en vergrendelsysteem. Alleen de bedieningselementen veranderen.

Het ontgrendelen van de wagen wordt weergegeven door het *tweemaal* knippen van de knipperlichten; het vergrendelen, *eenmaal*.

Indien u de wagen vergrendelt en vervolgens alle portieren en de achterklep sluit terwijl de laatst gebruikte sleutel in de wagen blijft en geen enkele daarbuiten, zal de wagen **niet onmiddellijk** worden vergrendeld. Alle knipperlichten van de wagen knipperen *vier maal*. Als geen van de portieren of de achterklep geopend wordt, wordt de wagen na enkele seconden vergrendeld.

Wanneer u de wagen ontgrendelt en geen van de portieren of de achterklep opent,

wordt de wagen na enkele seconden opnieuw vergrendeld.

Portieren ontgrendelen en openen (Keyless-Entry)

- Neem de greep van een van de voorportieren vast. Op dat ogenblik raakt u het sensoroppervlak »» **afb. 95 A** (pijl) aan van de portiergreep en wordt de auto ontgrendeld.
- Portier openen.

In wagens met selectief openen of configuratie van het infotainmentsysteem worden alle portieren ontgrendeld door de portiergreep tweemaal vast te nemen.

Bij wagens zonder "Safe"-beveiligingssysteem: de portieren sluiten en vergrendelen (Keyless-Exit)

- Contact uitschakelen.
- Bestuurdersportier sluiten.
- Tik *eenmaal* op het sensoroppervlak »» **afb. 95 B** (pijl) van de greep van een van de voorportieren. Het portier waarvan de greep bediend wordt, moet gesloten zijn.

Bij wagens met "Safe"-beveiligingssysteem: de portieren sluiten en vergrendelen (Keyless-Exit)

- Contact uitschakelen.
- Bestuurdersportier sluiten.



- Tik **eenmaal** op het sensoroppervlak »» **afb. 95 B** (pijl) van de greep van een van de voorportieren. De wagen wordt vergrendeld met het "Safe" »» **pag. 107**-veiligheidssysteem. Het portier waarvan de greep bediend wordt, moet gesloten zijn.
- Raak **tweemaal** het sensoroppervlak »» **afb. 95 B** (pijl) aan van de greep van een van de voorportieren om de wagen te vergrendelen zonder het "Safe"-veiligheidssysteem te activeren »» **pag. 107**.

Achterklep ontgrendelen en vergrendelen

Wanneer de auto vergrendeld is, wordt de achterklep automatisch ontgrendeld als er zich bij het openen een passende autosleutel in de omgeving »» **afb. 94** bevindt.

Open of sluit de achterklep op een *normale* manier.

Wanneer de achterklep gesloten is, wordt ze automatisch vergrendeld. Als de auto volledig ontgrendeld is, zal de achterklep **niet** automatisch vergrendeld worden na sluiting.

Wat gebeurt er bij het vergrendelen van de wagen met een tweede sleutel

Als er zich in de wagen een autosleutel bevindt en de wagen wordt van buitenaf vergrendeld met een tweede sleutel, wordt de sleutel binnenin de wagen vergrendeld voor het starten van de motor »» **pag. 257**. Om de motor te kunnen starten moet er gedrukt wor-

den op de knop  van de sleutel die zich binnenin de wagen bevindt.

Automatisch uitschakelen van de sensoren

Als de wagen gedurende lange tijd niet ontgrendeld of vergrendeld wordt, worden de benaderingssensoren van de portieren automatisch uitgeschakeld.

Als bij vergrendelde wagen een van de sensoroppervlakken van de portiergrepen vaak ingeschakeld wordt (bijv. door de takken van een struik te raken), worden alle benaderingssensoren gedurende een bepaalde tijd uitgeschakeld.

De sensoren worden opnieuw ingeschakeld:

- Na enige tijd.
- **OF:** als de wagen ontgrendeld wordt met de toets  van de sleutel.
- **OF:** als de achterklep wordt geopend.
- **OF:** als de wagen handmatig wordt ontgrendeld met de sleutel.

Functie voor tijdelijke uitschakeling van de Keyless Access*

U kunt het ontgrendelen van de auto met Keyless Access (sleutellose toegang) uitschakelen voor een cyclus van ver- en ontgrendelen.

• Zet de keuzehendel in stand **P** (bij auto met automatische versnellingsbak), aangezien de auto anders niet vergrendeld kan worden.

- Portier sluiten.
- Druk op de sluitknop  van de afstandsbediening en raak dan binnen de 5 volgende seconden het sensoroppervlak van vergrendeling van de bestuurdersportiergreep »» **afb. 95 B** aan. Neem de portiergreep niet vast, aangezien de wagen anders niet vergrendeld wordt. De uitschakeling kan ook plaatsvinden indien de auto wordt vergrendeld via het slot van het bestuurdersportier.
- Om te controleren of de functie is uitgeschakeld, wacht u minstens 10 seconden; neem dan de portiergreep vast en trek eraan. Het portier mag niet opengaan.

De auto kan de volgende keer enkel ontgrendeld worden met de afstandsbediening of via het slot. Na de volgende vergrendeling/ontgrendeling is de sleutellose toegang (Keyless Access) weer actief.

Comfortfuncties

Om alle elektrisch bediende ruiten en het schuifdak te **sluiten met de comfortfunctie**, houdt u een vinger gedurende enkele seconden op het sensoroppervlak voor vergrendeling »» **afb. 95 B** (pijl) van de portiergreep tot de ruiten en het dak gesloten zijn.

Het **openen van de portieren** bij aanraking van het sensoroppervlak van de portiergreep

vindt plaats volgens de instellingen in het infotainmentsysteem met de toets  > **SETUP** > **Openen en sluiten**.

VOORZICHTIG

De sensoroppervlaken van de portiergrepen kunnen geactiveerd worden wanneer ze geraakt worden door een waterstraal of hogedrukpuit wanneer er een passende autosleutel in de omgeving aanwezig is. Als ten minste één van de elektrisch bediende ruiten geopend is en het sensoroppervlak **>>> afb. 95**  van een van de portiergrepen constant ingeschakeld is, worden alle ruiten gesloten.

Let op

- Als de accu van de wagen nog weinig spanning heeft of helemaal leeg is, of de batterij van de autosleutel bijna leeg of leeg is, dan is het mogelijk dat de wagen niet ontgrendeld of vergrendeld kan worden met het Keyless Accesssysteem. De wagen kan handmatig worden ontgrendeld of vergrendeld **>>> pag. 111**.
- Om de juiste vergrendeling van de wagen te controleren, blijft de ontgrendelingsfunctie uitgeschakeld gedurende ca. 2 seconden.

- Als op het scherm van het instrumentenpaneel het bericht **KeyLess defect** wordt getoond, kunnen er zich storingen voordoen in de werking van het Keyless Accesssysteem. Raadpleeg een gespecialiseerde werkplaats. SEAT raadt u aan om daarvoor een SEAT-dealer te raadplegen.

- Afhankelijk van de functie ingesteld in het infotainmentsysteem voor buitenspiegels, worden de buitenspiegels ingeklapt en gaat de omgevingsverlichting branden bij het ontgrendelen van de wagen via het sensoroppervlak in de portiergrepen van de bestuurder en bijrijder **>>> pag. 136**.

- Als er zich geen enkele passende sleutel binnenin de wagen bevindt of het systeem hem niet herkent, zal er een melding verschijnen op het display van het instrumentenpaneel. Dit zou kunnen gebeuren als er een ander radiofrequentiesignaal zou interfereren met het signaal van de sleutel (bijv. van een of andere accessoire voor mobiele apparaten) of als de sleutel afgedekt wordt door een voorwerp (bijv. door een metalen koffer).

- De werking van de sensoren van de portiergrepen kan nadelig worden beïnvloed als de sensoren erg vuil zijn, bijvoorbeeld als er een laagje zout op zit. Reinig zo nodig de wagen.

- Als de wagen uitgerust is met een automatische versnellingsbak, kan hij enkel vergrendeld worden als de versnellingspook in de stand P staat.

- Om de veiligheid van uw wagen te verhogen, beschikt de afstandsbediening van het systeem over een positieensor. Indien de afstandsbediening geen beweging detecteert tijdens een bepaalde periode, veronderstelt het systeem dat men niet van plan is om de wagen te openen (bijv. 's nachts op de tafel) en wordt het uitgeschakeld.

"Safe"-vergrendeling¹⁾

Wanneer de wagen vergrendeld is, schakelt de "Safe"-beveiliging de werking van de portiergrepen uit zodat onbevoegde personen de wagen niet in kunnen. De portieren kunnen niet meer van binnenuit worden geopend **>>> **.

Naargelang van de wagen kan er bij het starten van het contact op het display van het instrumentenpaneel een melding verschijnen dat het "Safe"-veiligheidssysteem ingeschakeld is. **>>>**

¹⁾ Beschikbaar naargelang de markt en het model.

De wagen vergrendelen en het "Safe"-veiligheidssysteem activeren

- Een keer de vergrendelingsknop  van de autosleutel indrukken.

De wagen vergrendelen zonder het "Safe"-systeem te activeren

- Twee keer na elkaar de vergrendelingsknop  van de autosleutel indrukken.
- In wagens met Keyless Access-systeem voor sluiten en starten zonder sleutel: rak het sensoroppervlak aan de buitenzijde van de portiergreep tweemaal aan.

Wanneer het "Safe"-veiligheidssysteem uitgeschakeld is, dient u met het volgende rekening te houden:

- De wagen kan van binnenuit ontgrendeld en geopend worden met de portiergreep.
- Het alarmsysteem is ingeschakeld.
- De bewaking van het interieur en de weg-sleepbeveiliging worden uitgeschakeld.

Status van de "Safe"

Aan de knipperfrequentie van de LED in de portierdrempel ziet u de bevestiging van deze procedure. Aanvankelijk knippert de led korte tijd snel, blijft vervolgens gedurende 30 seconden uit en gaat daarna langzaam knipperen.

ATTENTIE

Bij een van buitenaf vergrendelde wagen met ingeschakeld "Safe"-veiligheidssysteem* mogen geen personen – vooral geen kinderen – in de wagen achterblijven, omdat de portieren en ruiten van binnenuit niet meer kunnen worden geopend. Vergrendelde portieren maken het hulpverleners moeilijk om in geval van nood in de wagen te komen.

Alarmsysteem*

Beschrijving

Met behulp van het alarmsysteem moeten inbraakpogingen en diefstal van de wagen worden bemoedigd. Hiertoe geeft het systeem bij onbevoegd binnendringen in de wagen akoestische en optische waarschuwingssignalen.

Het alarmsysteem wordt automatisch geactiveerd wanneer de wagen met de sleutel gesloten wordt. Het systeem wordt onmiddellijk geactiveerd en het controlelampje in het bestuurdersportier en de knipperlichten knipperen om aan te geven dat het alarmsysteem en het beveiligingssysteem (dubbele beveiliging) geactiveerd is.

Als een van de portieren of de klep bij het inschakelen van het alarmsysteem niet afge-

sloten is, maakt deze geen deel uit van de beveiligde gebieden van de wagen. Indien u later het portier of de kap sluit, worden deze automatisch in de beschermingszones van de wagen geïntegreerd en wordt een optische waarschuwing door de knipperlichten gegeven wanneer de portieren sluiten.

- De knipperlichten zullen tweemaal knipperen bij het openen en het uitschakelen van het alarmsysteem.
- De knipperlichten zullen eenmaal knipperen bij het afsluiten en inschakelen van het alarmsysteem.

Wanneer treedt het alarmsysteem in werking?

Het alarmsysteem laat gedurende 30 seconden akoestische en (knipperende) lichtsignalen horen en zien die tot 10 maal herhaald worden wanneer, als de wagen vergrendeld is, de volgende handelingen zonder autorisatie worden uitgevoerd:

- Openen van een mechanisch vergrendeld portier met de wagensleutel zonder de eerstvolgende 15 seconden het contact in te schakelen (op sommige markten, zoals bijvoorbeeld Nederland, verdwijnen de 15 seconden wachttijd en wordt het alarm onmiddellijk geactiveerd bij het openen van het portier).
- Openen van een portier.
- De motorkap openen.

- Openen van achterklep.
- Contact inschakelen met niet-geautoriseerde sleutel.
- Verkeerde handeling aan het alarmsysteem.
- Accu van de wagen loskoppelen.
- Verplaatsing in de wagen (bij wagens met interieurbewaking » pag. 109).
- Slepen van wagen (in geval van wagens met wegsleepbeveiliging » pag. 109).
- Optakelen van wagen (in geval van wagens met wegsleepbeveiliging » pag. 109).
- De wagen op een veerpont of trein transporteren (in geval van wagens met wegsleepbeveiliging of interieurbewaking » pag. 109).
- Ontkoppelen van een aanhanger verbonden met het diefstal-alarmsysteem.

Het alarm uitschakelen

- Ontgrendel de wagen met de ontgrendelingsknop  van de sleutel.
- **OF:** schakel het contact in met een passende sleutel.

Als het bestuurdersportier mechanisch ontgrendeld wordt met de sleutel, dan hebt u 15 seconden de tijd om de sleutel in het contactslot te steken vanaf het moment dat het portier geopend wordt.

Anders gaat het alarm gedurende 30 seconden af en kan de motor niet worden gestart.

VOORZICHTIG

Als de inbraakbeveiliging wordt uitgeschakeld, worden ook de interieurbewaking en het afsleepalarm automatisch uitgeschakeld.

Let op

- Na 28 dagen gaat het controlelampje uit om te voorkomen dat de accu leeg raakt als de wagen voor langere tijd geparkeerd staat. Het alarmsysteem blijft geactiveerd.
- Als na afloop van het alarm signaal nogmaals in de beveiligde zone wordt ingebroken (bijv. na het openen van een portier wordt de achterklep geopend), wordt het alarmsysteem opnieuw geactiveerd.
- Het alarmsysteem  wordt niet geactiveerd als de wagen van binnenuit met de drukknop voor de centrale vergrendeling vergrendeld wordt.
- Indien het bestuurdersportier mechanisch met de sleutel ontgrendeld wordt, wordt enkel dit portier ontgrendeld en niet de hele wagen. Alleen na het inschakelen van het contact blijven alle portieren onbeveiligd - maar niet ontgrendeld - en wordt de drukknop voor de centrale vergrendeling geactiveerd.

• Als de wagenaccu helemaal of voor de helft ontladen is, werkt het alarmsysteem niet correct.

• De wagenbewaking blijft ook gegarandeerd als de accukabels worden losgemaakt of de accu niet meer werkt indien het alarmsysteem geactiveerd is.

• Als een van de beide accukabels bij een geactiveerd alarmsysteem wordt losgemaakt, treedt het alarmsysteem in werking.

Interieurbewaking en wegsleepbeveiliging*

Bewakings- of controlefunctie inbegrepen in het alarmsysteem*, dat via ultrasoon geluid de niet-geautoriseerde toegang tot de wagen opspoorde.

De interieurbewaking en de sensor van het afsleepalarm (hellingshoeksensor) worden samen met het alarmsysteem automatisch ingeschakeld. Voor het inschakelen ervan moeten alle portieren en de achterklep gesloten zijn.

Als het "Safe"-veiligheidssysteem* » pag. 107 wordt uitgeschakeld, worden ook de interieurbewaking en het afsleepalarm automatisch uitgeschakeld. »

Activering

- Wordt automatisch ingeschakeld bij het inschakelen van het alarmsysteem.

Buiten werking stellen

- Open de wagen met de mechanische sleutel of met de toets  van de afstandsbediening. Tussen het openmaken van het portier en de sleutel in het contactslot steken mag niet meer dan 15 seconden zitten omdat anders het alarmsysteem afgaat.
- Druk tweemaal op toets  van de afstandsbediening. De volumetrische sensor en de hellingshoeksensor worden gedeactiveerd. Het alarmsysteem blijft geactiveerd.

De interieurbewaking en het afsleepalarm worden automatisch opnieuw ingeschakeld wanneer de wagen weer wordt vergrendeld.

Indien u de interieurbewaking en het wegsleepalarm wenst uit te schakelen, moet u dit telkens opnieuw doen wanneer de wagen vergrendeld wordt, anders worden deze systemen automatisch ingeschakeld.

De interieurbewaking en het afsleepalarm moeten uitgeschakeld worden indien dieren in de binnenruimte van de vergrendelde wagen gelaten worden (anders gaat het alarmsysteem af wegens hun bewegingen) of bijvoorbeeld wanneer de wagen vervoerd wordt of wordt weggesleept met twee wielen van de grond.

Uitschakeling via het infotainmentsysteem

- Schakel het contact uit en selecteer: toets  > **SETUP** > **Openen en sluiten** > **Centrale vergrendeling** > **Interieurbewaking**.
- Bij het opnieuw vergrendelen van de wagen worden de interieurbewaking en het afsleepalarm weer uitgeschakeld en blijven uitgeschakeld tot het portier opnieuw wordt geopend.

Valse alarmen

De interieurbewaking zal alleen correct werken indien de wagen volledig gesloten is. Hierbij moeten de wettelijke voorschriften worden opgevolgd.

In onderstaande gevallen kan een loos alarm optreden:

- Geopende ruiten (geheel of gedeeltelijk).
- Panoramadak/kanteldak open (geheel of gedeeltelijk).
- Beweging van voorwerpen in de wagen, zoals losse papieren, accessoires aan de binnenspiegel (luchtverfrissers) enz.

Let op

- Als de wagen automatisch opnieuw vergrendeld wordt en het alarmsysteem zonder de functie volumetrische sensor geactiveerd is, dan wordt het alarmsysteem met alle functies ingeschakeld, behalve die van

de volumetrische sensor. Deze wordt pas weer geactiveerd de volgende keer dat het alarmsysteem ingeschakeld wordt, tenzij deze opzettelijk uitgeschakeld wordt.

- Indien het alarm is afgegaan als gevolg van de volumetrische sensor, dan wordt dit bij het openen van de wagen aangegeven via het knipperen van het controlelampje van het bestuurdersportier. Dit knipperen is anders dan wanneer het alarmsysteem aanstaat.
- De trilling van een mobiele telefoon die in de wagen is achtergelaten kan ervoor zorgen dat de interieurbewaking wordt geactiveerd, aangezien de sensoren reageren op de bewegingen en schokken die optreden in de wagen.
- Indien bij het activeren van het alarmsysteem nog een portier of de achterklep open is, wordt enkel het alarmsysteem geactiveerd. Enkel wanneer alle portieren gesloten zijn (met inbegrip van de achterklep), worden de interieurbewaking en het afsleepalarm geactiveerd.

Portieren

Inleiding

De portieren en de achterklep kunnen handmatig worden vergrendeld en gedeeltelijk

worden ontgrendeld, bijvoorbeeld als de sleutel of de centrale vergrendeling defect is.

⚠ ATTENTIE

Onvoorzichtig openen of sluiten in geval van nood kan ernstige verwondingen veroorzaken.

- Als de wagen van buiten uit vergrendeld is, kunnen de portieren en de ruiten niet meer van binnenuit worden geopend.
- Laat kinderen of hulpbehoevenden nooit alleen in de wagen achter. Zij zijn in een noodgeval niet in staat de wagen zelfstandig te verlaten of zichzelf te redden.
- In een afgesloten wagen kan het, afhankelijk van het jaargetijde, zo extreem warm of koud worden dat dit, vooral bij kleine kinderen, tot ernstig letsel, ziekte of zelfs de dood kan leiden.

⚠ ATTENTIE

De verplaatsing van portieren en de achterklep is gevaarlijk en kan verwondingen veroorzaken.

- Open of sluit portieren en achterklep alleen wanneer er zich niemand in de actieradius ervan bevindt.

ⓘ VOORZICHTIG

Bij het sluiten of openen in geval van nood moet u de onderdelen voorzichtig en cor-

rect weer inbouwen om schade aan de wagen te voorkomen.

Noodontgrendelen en -vergrendelen van het bestuurdersportier

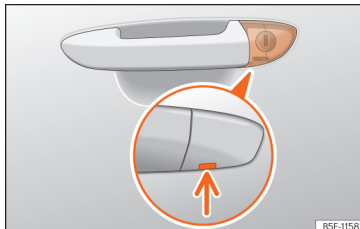

Afb. 96 Portiergreep aan bestuurderszijde: verborgen portierslotcilinder.

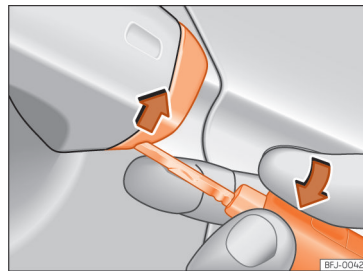

Afb. 97 Portiergreep aan bestuurderszijde: klep losmaken door los te wippen.

Als de centrale vergrendeling uitvalt, kan het bestuurdersportier via de slotcilinder worden vergrendeld en ontgrendeld.

Bij het handmatig vergrendelen van het portier, zullen alle andere portieren automatisch vergrendelen. Bij het handmatig ontgrendelen zal uitsluitend het portier van de bestuurder worden ontgrendeld. Volg de instructies m.b.t. de inbraakbeveiliging » pag. 108 op.

- De sleutelbaard van de wagensleutel uitklappen » pag. 98.
- Steek de sleutelbaard in de onderste opening van de klep op de portiergreep aan bestuurderszijde » **afb. 97** en til de klep op.
- Voer de sleutelbaard in de slotcilinder en ontgrendel of vergrendel de wagen. »

Bijzonderheden

- Het alarmsysteem blijft geactiveerd bij ontgrendelde wagens. Het alarm zal echter nog niet afgaan »» pag. 108.
- Na het openen van portier aan bestuurderszijde heeft u 15 sec. om het contact in te schakelen. Daarna gaat het alarm af.
- Schakel het contact in. De elektronische wegrijblokkering herkent een geldige sleutel en schakelt het alarmsysteem uit.

Let op

Het alarmsysteem wordt niet geactiveerd wanneer de wagen met de sleutelbaard vergrendeld wordt »» pag. 101.

Portieren noodvergrendelen zonder slotcilinder

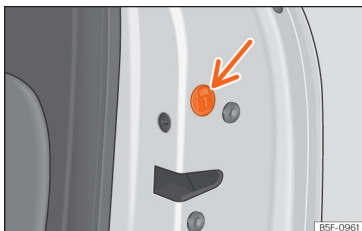

Afb. 98 Portier noodvergrendelen.

Als de centrale vergrendeling uitvalt, moeten de portieren zonder slotcilinder apart worden vergrendeld.

De noodvergrendeling bevindt zich aan de voorzijde van het bijrijdersportier en van de achterportieren. Ze is enkel zichtbaar wanneer het portier geopend is.

- Afdekking uit de opening halen.
- De sleutel in de gleuf in de binnenkant steken en naar rechts (rechterportier) resp. naar links (linkerportier) draaien tot tegen de aanslag.
- Afdekkap terugplaatsen.

Nadat het portier is vergrendeld, kan het portier niet meer van buitenaf worden geopend. Het portier kan van binnenuit worden ontgrendeld en geopend door eenmaal aan de slotgreep te trekken.

Kinderslot

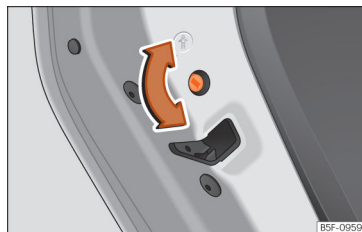

Afb. 99 Kinderslot in het linkerportier.

De kindersloten voorkomen dat de achterportieren van binnenuit kunnen worden geopend. Hierdoor wordt voorkomen dat kinderen per ongeluk een portier openen tijdens het rijden.

Deze functie is onafhankelijk van het elektronische ontgrendel- en vergrendelsysteem van de wagen. Het is alleen van toepassing op de achterste portieren. Kan alleen mechanisch in- of uitgeschakeld worden, zoals hieronder wordt beschreven:

Kinderslot inschakelen

- Wagen ontgrendelen en het portier openen dat beveiligd moet worden.
- Draai met geopend portier de gleuf met de autosleutel rechtsom voor linkerportieren »» **afb. 99** en linksom voor rechterportieren.

Kinderslot uitschakelen

- Wagen ontgrendelen en het portier openen waarvan het kinderslot uitgeschakeld moet worden.
- Draai met geopend portier de gleuf met de autosleutel linksom voor linkerportieren » » » **afb. 99** en rechtsom voor rechterportieren.

Als de kindersloten zijn ingeschakeld, kunnen de portieren alleen van buitenaf worden geopend.

Achterklep

Inleiding tot thema

⚠ ATTENTIE

Als de achterklep op de verkeerde of op een onbeheerste manier wordt vergrendeld, geopend of gesloten, kan dit ongelukken of ernstig letsel tot gevolg hebben.

- De achterklep mag niet geopend worden als de mist- en achteruitrijlichten zijn ingeschakeld. Dit kan de controlelampjes beschadigen.
- Achterklep niet met de hand op de achterrait dichtdrukken. De achterrait zou kunnen breken - verwondingsgevaar!
- Nadat u de achterklep dicht hebt gedaan, dient u te controleren of deze ook

vergrendeld is, omdat deze anders tijdens het rijden onverwachts open kan gaan.

- Sluit de achterklep nooit zonder op te letten of onbeheerst, omdat dit ernstig letsel voor u of anderen tot gevolg kan hebben. Zorg er altijd voor dat niemand in het zwenkbereik van de achterklep staat.
- Nooit met een op een kier staande of zelfs open achterklep rijden, omdat er dan uitlaatgassen het interieur kunnen binnendringen. Gevaar op vergiftiging!
- Laat de wagen nooit onbeheerd achter en laat kinderen er niet in of aan spelen, vooral wanneer de achterklep openstaat. Kinderen kunnen in de bagageruimte klimmen, de achterklep sluiten en opgesloten komen te zitten. In een afgesloten wagen kan het, afhankelijk van het jaargetijde, zo extreem warm of koud worden dat dit tot ernstig letsel, ziekte of zelfs de dood kan leiden.

ⓘ VOORZICHTIG

Voordat u de achterklep opent of sluit, dient u te controleren of er voldoende ruimte is om dit te doen, bijv. wanneer een aanhangwagen is aangekoppeld of de wagen in een garage staat.

ⓘ Let op

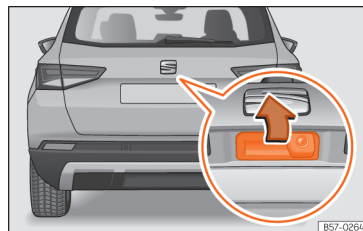

Zorg, voordat u de achterklep sluit, dat u de sleutel niet in de bagageruimte gelaten hebt.

De achterklep openen en sluiten



Afb. 100 Achterklep: greep

De werking van de achterklepontgrendeling is elektrisch. Wordt geactiveerd door licht te drukken op de handgreep » » » **afb. 100**.

Om de achterklep te vergrendelen of ontgrendelen, drukt u op de knop  of  van de autosleutel.

Is de achterklep open of niet juist gesloten, dan wordt dit op het display van het instrumentenpaneel weergegeven.* Als bij het rijden met een snelheid van meer dan 6 km/u (4 mpu) de achterklep wordt geopend, klinkt ook een waarschuwingssignaal*.

Openen en sluiten

- Openen: druk lichtjes op de greep. De klep wordt automatisch geopend.
- Sluiten: houd de klep met een van de handgrepen van de binnenbekleding vast en sluit »

ze door ze naar onderen te brengen, of druk op de knop in de klep* »» **afb. 101**.

Indien de portieren vergrendeld zijn, wordt ook de achterklep vergrendeld.

Achterklep met elektrische opening en sluiting*

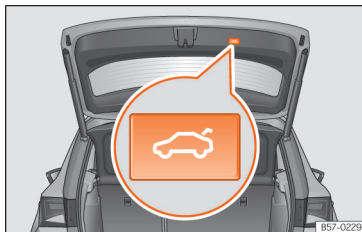

Afb. 101 Achterklep: toets om de klep te sluiten.



Afb. 102 Middenconsole: toets om de achterklep te openen en sluiten.

Openen van de achterklep

- Ontgrendel de wagen »» **pag. 101** en druk kort op de greep aan de achterklep. In wagens met Keyless Access kunt u direct drukken op de greep van de achterklep. De achterklep wordt ontgrendeld als een passende sleutel wordt herkend in de buurt van de wagen.
- **OF:** druk minstens één seconde op de toets van de middenconsole »» **afb. 102**. De toets werkt ook wanneer het contact is uitgeschakeld.
- **OF:** houd de toets van de wagensleutel ingedrukt gedurende ca. 1 seconde. Als de wagen vergrendeld is, wordt enkel de achterklep ontgrendeld (de portieren blijven vergrendeld).
- **OF:** in wagens met Keyless Access en sensorgestuurd openen kan de achterklep worden geopend door een voet door het bereik

van de sensoren onder de achterbumper te brengen (Easy Open »» **pag. 116**). De achterklep gaat automatisch open.

Achterklep sluiten

- Druk kort op de toets van de achterklep »» **afb. 101** »» **Δ** in Inleiding tot thema op **pag. 113**.
- **OF:** druk op de toets in de middenconsole tot de achterklep gesloten is »» **afb. 102**.
- **OF:** in wagens met Keyless Access houdt u de toets van de wagensleutel ingedrukt tot de klep gesloten is of brengt u een voet door het bereik van de sensoren onder de achterbumper (Easy Open) »» **pag. 116**. De wagensleutel mag zich niet op een afstand bevinden van meer dan ca. 1,5 m van de bagageruimte en mag ook niet in de wagen zijn.
- **OF:** breng de achterklep met de hand in sluitingsrichting tot ze automatisch wordt gesloten.
- De achterklep beweegt automatisch omhoog tot de eindstand en gaat dan vanzelf toe »» **Δ** in Inleiding tot thema op **pag. 113**.

Het openen of sluiten onderbreken

Het openen of sluiten van de achterklep kan worden onderbroken door te drukken op een van de toetsen.

Blijf de klep met de hand openen of sluiten. Hiervoor is meer krachtsinspanning nodig.

Als u opnieuw drukt op een van de toetsen , beweegt de klep weer in vertrekrichting.

Als de achterklep hinder ondervindt of een obstakel tegenkomt tijdens het automatisch openen of sluiten, wordt dat proces meteen onderbroken. Bij het sluitingsproces gaat de klep weer een beetje open.

- Controleer waarom de klep niet geopend of gesloten kon worden.
- Probeer de klep opnieuw te openen of sluiten.
- De klep kan eventueel handmatig geopend of gesloten worden wanneer u voldoende kracht uitoefent.

Indien u met aanhangwagen rijdt

Als de af fabriek gemonteerde trekhaak elektrisch is verbonden met een aanhangwagen **» pag. 345**, kan de elektrische achterklep enkel geopend of gesloten worden met de daarvoor bestemde toetsen.

Akoestische waarschuwingen

Tijdens het openen of sluiten van de achterklep klinken akoestische signalen. Uitzondering: wanneer de klep handmatig wordt geopend met de greep of aan de hand van de Easy Open-functie met een voetbeweging, of wordt gesloten met de daarvoor bestemde toets **» afb. 101**.

De openingshoek wijzigen en opslaan

Als de beschikbare ruimte achter of boven de wagen kleiner is dan het bewegingsgebied van de achterklep, kan de openingshoek van de klep worden aangepast.

Om een nieuwe openingshoek op te slaan, moet de achterklep minstens tot de helft openstaan.

- Onderbreek het openingsproces in de gewenste stand.
- Druk op de toets  **» afb. 101** aan de klep gedurende minstens 3 seconden.

De openingshoek wordt opgeslagen. Als het opslaan voltooid is, wordt dit bevestigd door knipperende alarmlichten en een akoestisch signaal.

De openingshoek terugzetten en opslaan

Om het mogelijk te maken dat de achterklep weer helemaal open kan gaan, moet de openingshoek worden teruggezet en opgeslagen.

- Ontgrendel de achterklep en open de achterklep tot de in het geheugen opgeslagen hoogte.
- Til de achterklep met de hand op tot de aanslag. Hiervoor is meer krachtsinspanning nodig.
- Druk op de toets  **» afb. 101** aan de klep gedurende minstens 3 seconden.

- De af fabriek geprogrammeerde openingshoek wordt teruggezet en opgeslagen. Als het opslaan voltooid is, wordt dit bevestigd door knipperende alarmlichten en een akoestisch signaal.

Automatische bescherming tegen oververhitting

Als het systeem herhaaldelijk snel na elkaar wordt bediend, wordt het automatisch uitgeschakeld om oververhitting te voorkomen.

Zodra het systeem weer is afgekoeld, kunt u de functie opnieuw gebruiken. Tot dan kan de achterklep enkel handmatig geopend en gesloten worden, door voldoende kracht uit te oefenen.

Als met geopende achterklep de kabels van de wagenaccu worden losgemaakt **» pag. 374** of de overeenkomstige zekering doorbrandt **» pag. 56**, moet het systeem worden gereset. Daarvoor moet de klep eenmaal volledig worden gesloten.

Noodontgrendeling

» pag. 117

ATTENTIE

Als er veel sneeuw of zware lasten op de achterklep liggen, kan het zijn dat de klep niet kan worden geopend of na opening

»

vanzelf omlaag beweegt door het bijkomende gewicht; dit kan ernstige letsels veroorzaken.

- Open de achterklep nooit wanneer er veel sneeuw of een zware last (bijv. dakdrager) op ligt.
- Voordat u de klep opent, verwijdt u de sneeuw of last.

Achterklep sensorgestuurd openen en sluiten (Easy Open)



Afb. 103 Achterklep sensorgestuurd openen (Easy Open).

Als er zich een passende sleutel in de omgeving van de achterklep bevindt, is het mogelijk om die te ontgrendelen en te openen of sluiten door met een voet te bewegen in de zone van de sensoren onder de achterbumper.

- Contact uitschakelen.
- Ga voor de achterbumper staan, in het midden.
- Maak een snelle beweging met uw voet en onderbeen en kom zo dicht mogelijk bij de bumper. Het onderbeen moet zo dicht mogelijk in de buurt van de zone van de bovenste sensor komen, en de voet zo dicht mogelijk in de buurt van de zone van de onderste sensor »» **afb. 103 ①**.
- Trek de voet en het onderbeen snel terug weg uit de sensorzones »» **afb. 103 ②**. De achterklep gaat automatisch open.
- Als de achterklep niet opengaat, herneem de procedure dan enkele seconden later.

Om te melden dat de achterklep met Easy Open wordt geopend, gaat het derde remlicht eenmaal branden.

Met een andere beweging van de voet, zoals bij het openen, wordt de klep gesloten (wanneer er een passende sleutel in de omgeving van de achterklep is).

Bij het sluiten wordt de achterklep automatisch vergrendeld als de wagen voordien al vergrendeld was en als er geen enkele passende sleutel binnenin aanwezig is.

Terwijl de klep in beweging is (openen of sluiten), kan die onmiddellijk stopgezet worden met een nieuwe beweging van de voet (wanneer er een passende sleutel in de omgeving van de achterklep is).

In de volgende situaties is de functie Easy Open niet of slechts in beperkte mate beschikbaar (voorbeelden):

- Als de achterbumper zeer vies is.
- Als de achterbumper nat is en er zout aan kleeft, bijvoorbeeld, nadat de wagen op met zout bestrooide wegen gereden heeft.
- Als de kogelkop van de elektrische ontgrendeling geen contact maakt.
- Als de wagen pas later is uitgerust met een trekhaak.

Bij hevige neerslag is het mogelijk dat de functie Easy Open meer tijd nodig heeft om de achterklep te openen of automatisch uitgeschakeld wordt om te vermijden dat de klep per ongeluk open gaat, bijv. als er veel water valt.

De functie Easy Open kan permanent in- en uitgeschakeld worden in het infotainmentsysteem met de toets **SETUP > Openen en sluiten** »» pag. 92.

⚠ ATTENTIE

Als er zich een passende sleutel in de omgeving van de achterklep bevindt, is het in sommige gevallen mogelijk dat de Easy Open-functie onbedoeld ingeschakeld wordt en de achterklep geopend wordt, bijvoorbeeld wanneer er geveegd wordt onder de achterbumper, een waterstraal of hogedrukspuit daarop gericht wordt of

wanneer onderhouds- of reparatiewerkzaamheden aan die zone uitgevoerd worden. Als de achterklep onbedoeld geopend zou worden, zou die ernstige letsels kunnen toebrengen aan personen die zich binnen de baan ervan bevinden en materiële schade berokkenen.

- Laat daarom geen enkel passende sleutel onbeheerd in de omgeving van de achterklep achter.
- Schakel altijd de Easy Open-functie in het infotainmentsysteem uit voordat u onderhouds- of reparatiewerkzaamheden aan de wagen uitvoert.
- Schakel altijd de Easy Open-functie in het infotainmentsysteem uit voordat u de wagen wast.
- Schakel altijd de Easy Open-functie in het infotainmentsysteem uit voordat u een fietsendrager of aanhangwagen monteert »» pag. 345.

Noodontgrendeling van de achterklep

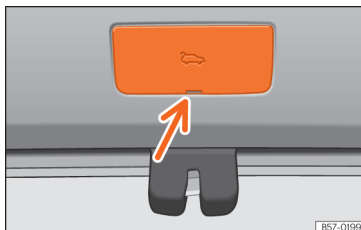

Afb. 104 Detail van de bagageruimte: toegang tot noodontgrendeling.

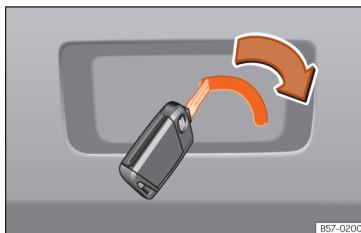

Afb. 105 Detail van de bagageruimte: noodontgrendeling.

De achterklep kan in geval van nood van binnenuit worden ontgrendeld (bijv. indien er geen accu is).

In de bekleding van de bagageruimte zit een gleuf die toegang geeft tot het mechanisme voor noodopenen.

Ontgrendelen van de achterklep vanaf de binnenzijde van de bagageruimte



- Met de sleutelbaard de afdekking eruit wippen »» **afb. 104**.
- Steek de sleutel in de gleuf en verplaats de sleutel in pijlrichting totdat het slot ontgrendelt »» **afb. 105**.

Knoppen voor de ruiten

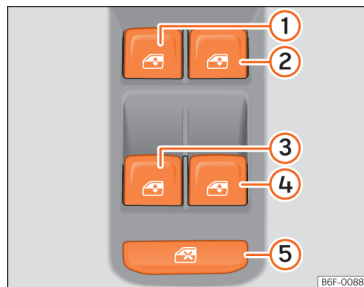
De ruiten elektrisch openen en sluiten



Afb. 106 Detail van het bestuurdersportier: knoppen voor de ruiten.

- De ruit openen: druk op de knop .
- De ruit sluiten: trek aan de knop .

Knoppen in het bestuurdersportier



- 1 Ruit van het portier linksvoor
- 2 Ruit van het portier rechtsvoor
- 3 Ruit van het portier linksachter
- 4 Ruit van het portier rechtsachter
- 5 Veiligheidsschakelaar voor het uitschakelen van de ruitbedieningsknoppen in de achterportieren

Via de bedieningselementen in het bestuurdersportier kunnen de voorste en achterste ruiten worden bediend. In de andere portieren zitten aparte knoppen voor de betreffende ruit.

Sluit de ruiten altijd helemaal als u de wagen parkeert of onbewaakt achterlaat .

Nadat het contact is uitgeschakeld, kan de ruitbediening nog ca. 10 minuten worden gebruikt zolang de contactsleutel niet uit het contactslot is getrokken en het bestuurders- of bijrijdersportier niet werd geopend.

Veiligheidsschakelaar

Met veiligheidsschakelaar  **afb. 106**  in het bestuurdersportier kunnen de ruitbedieningsknoppen in de achterportieren buiten werking worden gesteld.

Veiligheidsschakelaar ontgrendeld: de knoppen in de achterportieren zijn geactiveerd.



Veiligheidsschakelaar vergrendeld: de knoppen in de achterportieren zijn buiten werking gesteld.

Het veiligheidssymbool  gaat branden in geel zodra de knoppen van de achterste portieren zijn gedeactiveerd.



Comfortopenen en -sluiten

De ruiten kunnen met de wagensleutel van binnenuit worden geopend of gesloten:

Comfortopenen:

- Ontgrendelingsknop  op de sleutel indrukken tot alle ruiten en het panoramaschuifkanteldak* in de gewenste stand staan.
- **OF:** Ontgrendel eerst de wagen met de knop  op de sleutel met afstandsbediening en houd de knop voor het vergrendelen van het portier aan bestuurderszijde ingedrukt totdat alle ruiten en het panoramaschuifkanteldak* in de gewenste stand staan.

Comfortsluiten:

- Ontgrendelingsknop  op de sleutel indrukken tot alle ruiten en het panoramaschuifkanteldak* dicht zijn .
- **OF:** Sleutel in het slot van het bestuurdersportier in de vergrendelingsstand houden, tot alle ruiten en het panoramaschuifkanteldak* zijn gesloten.

Bij het comfortsluiten worden eerst de ruiten en vervolgens het panoramaschuifdak gesloten.

Met het Easy Connect-systeem kunnen verschillende instellingen worden uitgevoerd. Selecteer: toets  > **SETUP** > **Openen en sluiten** > **Ruitbediening** > **Comfortopenen**.

Sluit- en openingsautomaat

Met de sluit- en openingsautomaat kunnen de ruiten volledig worden geopend of gesloten. Hiervoor hoeft u de knop die bij de ruit hoort niet ingedrukt te houden.

Voor de sluitautomaat: trek de knop voor de desbetreffende ruit omhoog, tot de tweede stand.

Voor de openingsautomaat: duw de knop voor de desbetreffende ruit omlaag, tot de tweede stand.

Automatische functie stoppen: knop voor de betreffende ruit opnieuw indrukken of omhoog trekken.

Weer activeren van de sluit- en openingsautomaat

Als de accu los- of vastgekoppeld wordt, of de accu wordt ontladen door een ruit die niet volledig gesloten is, is de sluit- en openingsautomaat buiten werking en moet deze weer worden geactiveerd.

- Trek de knop van de desbetreffende ruit omhoog en houd de ruit ten minste één seconde in deze stand.
- Laat de knop los en trek de knop, al vasthoudende, vervolgens opnieuw omhoog. De sluit- en openingsautomaat is nu weer bedrijfsklaar.

U kunt de automatische elektrische ruiten afzonderlijk of tegelijkertijd bedienen.

⚠ ATTENTIE

Veiligheidsaanwijzingen » » ⚠ in Inleiding op pag. 111 in acht nemen.

- Verkeerd gebruik van de elektrische ruitbediening kan lichamelijk letsel tot gevolg hebben!
- Sluit de ruiten nooit zonder op te letten of onbeheerst, omdat dit ernstig letsel voor u of anderen tot gevolg kan hebben. Verzekeer uzelf er daarom van dat er zich niemand in het werkingsgebied van de ruiten bevindt.
- Indien het contact ingeschakeld wordt, kan elektrische uitrusting, zoals de elektrische ruitbediening, in werking treden, waardoor er kans op kneuzingen, enz., bestaat.
- De wagenportieren kunnen via de sleutel met afstandsbediening worden vergrendeld, waardoor hulp in noodsituaties wordt bemoeilijkt.
- Neem daarom altijd de sleutel mee wanneer u de wagen verlaat.
- De ruitbediening werkt pas niet meer als het contact wordt uitgeschakeld en een van de voorportieren wordt geopend.
- Stel indien nodig de ruitbediening achterin met de veiligheidsschakelaar buiten werking. Verzekeer uzelf ervan dat deze inderdaad buiten werking is.

- Om veiligheidsredenen mogen de ruiten alleen op een afstand van ca. 2 meter van de wagen met de sleutel met radiografische afstandsbediening worden geopend en gesloten. Tijdens het sluiten altijd naar het omhoogschuiven van de ruiten kijken, opdat niemand klem komt te zitten. Als de vergrendelingsknop wordt losgelaten, wordt het sluiten direct afgebroken.

📄 Let op

Als het sluiten van de ruit stroef verloopt of wordt tegengewerkt door een obstakel, wordt de ruit meteen weer geopend » » pag. 119. In dit geval moet u controleren waarom de ruit niet kon worden gesloten voordat u opnieuw probeert deze te sluiten.

Sluitkrachtbegrenzing van de ruiten

De sluitkrachtbegrenzing verlaagt het risico op verwonding bij het sluiten van de elektrisch bedienbare ruiten.

- Als het automatisch sluiten van een ruit stroef verloopt of wordt tegengewerkt door een obstakel, stopt het sluiten van de ruit in deze stand en wordt de ruit meteen weer geopend » » ⚠.
- Controleer vervolgens waarom de ruit niet sluit, voordat u het opnieuw probeert. »

- Indien u het probeert binnen 10 seconden en de ruit opnieuw moeizaam sluit of een hindernis aantreft, zal de automatische ruitbediening niet werken gedurende 10 seconden.
- Als de ruit weer stroef sluit of door een obstakel niet kan worden gesloten, stopt het sluiten van de ruit in deze stand.
- Als u er niet achter kunt komen waarom de ruit niet kan worden gesloten, probeert u dan de ruit opnieuw te sluiten door binnen de 10 seconden aan de schakelaar te trekken. De ruit wordt met maximale kracht gesloten. **De sluitkrachtbegrenzing is nu uitgeschakeld.**
- Wanneer u langer dan 10 seconden wacht, wordt de ruit bij het bedienen van een knop weer volledig geopend en is de sluitautomaat weer ingeschakeld.

ATTENTIE

Veiligheidsaanwijzingen »  in De ruiten elektrisch openen en sluiten op pag. 119 in acht nemen.

- De sluitkrachtbegrenzing voorkomt niet dat vingers of andere lichaamsdelen tegen het ruitframe worden gedrukt - gevaar voor verwonding!

Glazen dak*

Inleiding tot thema

Het glazen dak bestaat uit twee glaselementen. Het achterste element is vast en kan niet geopend worden. Ook is er een rol gordijn.

Het glazen dak werkt alleen bij ingeschakeld contact. Na het uitschakelen van het contact kunt u het glazen dak nog enkele minuten openen of sluiten, mits het bestuurders- of bijrijdersportier niet geopend wordt.

ATTENTIE

Het verkeerd of onachtzaam gebruiken van het glazen dak kan leiden tot ernstige verwondingen.

- Open of sluit het glazen dak en het rol-gordijn enkel wanneer niemand zich in het werkingsgebied ervan bevindt.
- Laat wanneer u het voertuig verlaat nooit de autosleutel in de wagen achter.
- Laat nooit kinderen of hulpbehoevende personen achter in het interieur, zeker niet indien ze toegang hebben tot de autosleutel. Indien ze de sleutel gebruiken zonder toezicht, kunnen ze de auto vergrendelen, de motor in werking stellen, het contact inschakelen en het glazen dak bedienen.
- Na het uitschakelen van het contact kunt u het glazen dak nog korte tijd openen of

sluiten, mits het bestuurders- of bijrijdersportier niet geopend wordt.

VOORZICHTIG

- Om bij winterse temperaturen schade te voorkomen moet u eventueel aanwezig ijs en sneeuw van het dak verwijderen voordat u het glazen dak opent of omhoog zet.
- Voordat u de auto verlaat of in geval van neerslag dient u het glazen dak steeds te sluiten. Als het glazen dak open of opgeklapt is kan er water in de binnenruimte binnendringen en aanzienlijke schade aan het elektrische systeem veroorzaken. Dit kan ook andere schade aan de wagen tot gevolg hebben.

Let op

- Verwijder regelmatig bladresten en andere losse voorwerpen die op de geleidings van het glazen dak terechtkomen met de hand of met een stofzuiger.
- Als het glazen dak niet goed werkt, dan zal de sluitkrachtbegrenzing ook niet goed werken. Raadpleeg een gespecialiseerde werkplaats.

Het glazen dak openen en sluiten

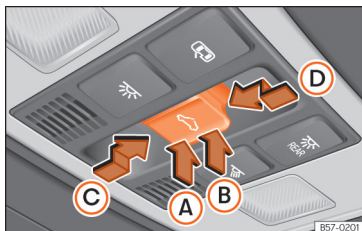

Afb. 107 In de hemelbekleding: knop van het glazen dak.

Samen met het glazen dak gaat ook het rolgordijn automatisch open als het volledig gesloten is of zich voor het glazen dak bevindt. Het rolgordijn blijft in voorste stand en wordt niet automatisch gesloten met het dak. Het kan enkel volledig gesloten worden na het sluiten van het glazen dak.

De toets **afb. 107** heeft twee standen. In de eerste stand kunt u het dak omhoog zettten, volledig of gedeeltelijk openen of sluiten.

In de tweede stand beweegt het dak automatisch naar de eindstand na kort de toets te bedienen te hebben. Door opnieuw de toets te bedienen wordt de automatische functie stopgezet.

Omhooggezette stand van het glazen dak afstellen

- Druk het achterste deel **(B)** van de toets naar de eerste stand.
- Automatische werking: druk kort het achterste deel van de toets **(B)** naar de tweede stand.

Het glazen dak in omhooggezette stand sluiten

- Druk het voorste deel **(A)** van de toets naar de eerste stand.
- Automatische werking: druk kort het voorste deel **(A)** van de toets naar de tweede stand.

De automatische functie stopzetten bij afstelling van de omhooggezette stand van het dak of bij het sluiten van het dak

- Druk opnieuw op de toets **(A)** of **(B)**.

Het glazen dak openen

- Druk de toets naar achteren **(C)** tot de eerste stand.
- Automatische werking tot de comfortstand: druk de toets kort naar achteren **(C)** tot de tweede stand.

Het glazen dak sluiten

- Druk de toets naar voren **(D)** tot de eerste stand.

- Automatische werking: druk de toets **(D)** kort naar voren tot de tweede stand.

De automatische functie stopzetten tijdens het openen of sluiten

- Druk opnieuw op de toets **(C)** of **(D)**.

Het rolgordijn openen en sluiten

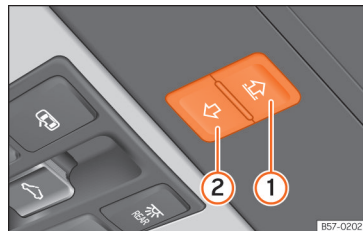

Afb. 108 In de hemelbekleding: knoppen van het rolgordijn.

Het elektrische rolgordijn werkt met ingeschakeld contact.

Wanneer het glazen dak helemaal in omhooggezette stand staat, gaat het rolgordijn automatisch in een ventilatiestand. Het gordijn blijft ook in die stand bij gesloten glazen dak.

De toetsen **afb. 108** **(1)** en **(2)** hebben twee standen. In de eerste stand kan het

»

rolgordijn geheel of gedeeltelijk geopend of gesloten worden.

Door kort de toets te bedienen tot de tweede stand, verschuift het rolgordijn automatisch naar de eindstand. Door opnieuw de toets te bedienen wordt de automatische functie stopgezet.

Na het uitschakelen van het contact kan het rolgordijn nog enkele minuten worden geopend of gesloten, zolang het bestuurders- of bijrijdersportier niet wordt geopend.

Het rolgordijn openen

- Druk de toets ① tot de eerste stand.
- Automatische werking: druk de toets ① kort tot de tweede stand.

Het rolgordijn sluiten

- Druk de toets ② tot de eerste stand.
- Automatische werking: druk de toets ② kort tot de tweede stand.

De automatische functie stopzetten tijdens het openen of sluiten

- Druk opnieuw op de toets ① of ②.

i Let op

Wanneer het glazen dak openstaat, kan het elektrische rolgordijn enkel gesloten worden tot de voorste rand van het glazen dak.

Comfortfunctie voor het openen of sluiten van het glazen dak*

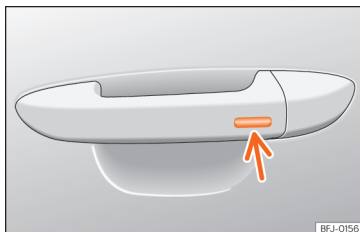

Afb. 109 Portiergreep: sensoroppervlak.

Het glazen dak kan met de comfortfunctie worden geopend of gesloten net zoals de ruiten.

Via het portierslot*

- Houd de sleutel in het slot van het bestuurdersportier in de open- of sluitstand om het dak in de kantelstand te openen of om het te sluiten. Wanneer u de sleutel loslaat, wordt de werking onderbroken.

Via de afstandsbediening

- Houd de vergrendelings-/ontgrendelings-toets ingedrukt om het dak te openen/sluiten. Zodra u de toets loslaat, wordt het openen/sluiten onderbroken.

Met behulp van het Keyless Access-systeem* (enkel sluiten)

- Houd een vinger enkele seconden op het sensoroppervlak voor vergrendeling » » » **afb. 109** (pijl) van de portiergreep om het dak te sluiten. Zodra u het sensoroppervlak niet langer aanraakt, wordt de sluitingsfunctie onderbroken.

Sluitkrachtbegrenzing van het panoramaschuifdak en het rolgordijn

Dankzij de sluitkrachtbegrenzing wordt het risico op kneuzingen bij het sluiten van het glazen dak en rolgordijn verminderd » » » **Δ**. Indien het glazen dak of rolgordijn weerstand of een obstakel waarneemt bij het sluiten, gaat het onmiddellijk weer open.

- Controleer waarom het dak of gordijn niet dicht ging.
- Probeer het dak of gordijn opnieuw te sluiten.
- Indien het dak of gordijn niet gesloten kon worden wegens een obstakel of weerstand, wordt het in de overeenkomstige stand stopgezet en gaat het vervolgens open. Bij de automatische functie kan een nieuwe poging om te sluiten plaatsvinden.
- Kan het dak of gordijn nog steeds niet gesloten worden, sluit het dan zonder de sluitkrachtbegrenzing.

Het glazen dak of rolgordijn sluiten zonder sluitkrachtbegrenzing

- *Glazen dak*: voordat ongeveer 5 seconden verstreken zijn sinds de activering van de sluitkrachtbegrenzing, drukt u de toets  »» **afb. 107** naar de tweede stand in de richting van de pijl »» **afb. 107**  tot het dak volledig gesloten is.
- *Rolgordijn*: voordat ongeveer 5 seconden verstreken zijn sinds de activering van de sluitkrachtbegrenzing, drukt u op de toets »» **afb. 108**  tot het gordijn volledig gesloten is.
- **Het dak of gordijn gaat toe zonder tussenkomst van de sluitkrachtbegrenzing!**
- Als het dak of gordijn nog steeds niet gesloten kan worden, neem dan contact op met een gespecialiseerde werkplaats.

ATTENTIE

Het sluiten van het glazen dak of rolgordijn zonder sluitkrachtbegrenzing kan ernstige letsels veroorzaken.

- Sluit het dak en gordijn steeds voorzichtig.
- Er mag zich nooit iemand ophouden in de baan van het dak of gordijn, vooral als het zonder sluitkrachtbegrenzing wordt gesloten.
- De beknellingsbeveiliging voorkomt niet dat vingers of andere lichaamsdelen tus-

sen het dakframe bekneld kunnen raken en verwondingen veroorzaakt.

Licht

Verlichting van de wagen

Gerelateerde video



Afb. 110 Lichten en zicht



Afb. 111 Verlichting

Controlelampjes

 **Springt aan**

Rijlicht geheel of gedeeltelijk defect.

Fout in het systeem van de bochtenverlichting.

 **Springt aan**

Mistachterlicht aan »» pag. 126.

»

↔ Springt aan

Linker of rechter knipperlicht.
Het controlelampje knippert twee keer zo snel wanneer een knipperlicht defect is.

Alarmlichten ingeschakeld » pag. 130.

↔ Springt aan

Aanhangwagenknipperlichten

☰ Springt aan

Grootlicht aan of grootlichtsignaal in werking gesteld » pag. 126.

☰ Springt aan

Grootlichtregeling (Light Assist) is ingeschakeld » pag. 127.

Wanneer het contact wordt ingeschakeld, gaan sommige controle- en waarschuwinglampjes enkele seconden aan terwijl ze een werkingscontrole uitvoeren. Na enkele seconden gaan de lampjes uit.

⚠ **ATTENTIE**

Veiligheidsaanwijzingen » ⚠ in Waarschuwingen- en controlelampjes op pag. 91 in acht nemen.

Lichtschakelaar

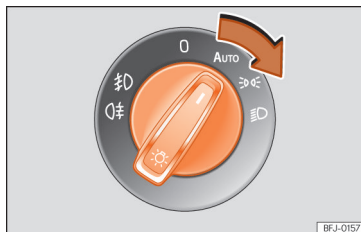

Afb. 112 Dashboard: lichtschakelaar.

- Schakelaar naar de gewenste stand draaien » **afb. 112**.

Symbool	Contact uitgeschakeld.	Contact aan
0	Mistlampen, dimlicht en stadslicht uit.	Dagrijverlichting ingeschakeld.
AUTO	De oriëntatielichten "Coming Home", "Leaving Home" en instapverlichting kunnen branden.	Automatische regeling van het dimlicht en daglicht.
☰	Stadslichten aan.	Dagrijverlichting ingeschakeld.
☰	Dimlicht uit	Dimlicht aan.

De bestuurder is altijd verantwoordelijk voor de juiste afstelling van de koplampen en het voeren van de juiste verlichting.

automatische rijlichtregeling AUTO*

De automatische rijlichtregeling is slechts een hulp en kan niet alle rijsituaties herkennen.

Wanneer de lichtschakelaar in stand **AUTO** staat, worden automatisch de lichten van de wagen en de verlichting van de instrumenten en schakelaars ingeschakeld in de volgende omstandigheden » ⚠:

- De lichtsensordetecteert dat het donker wordt, bijvoorbeeld bij het inrijden van een tunnel. Ze gaan uit wanneer voldoende licht wordt gedetecteerd.
- De regensensor detecteert neerslag en schakelt de ruitenwisser in. Ze gaan uit wanneer de ruitenwisser niet ingeschakeld wordt na enkele minuten.

Dagrijverlichting

Voor het dagrijlicht zijn er afzonderlijke lampen in de koplampen opgenomen. Bij het inschakelen van de automatische dagrijverlichting gaan die lampen branden. In wagens uitgerust met led-achterlichten gaat ook het stadslicht achteraan branden » ⚠.

Het dagrijlicht wordt ontstoken zodra het contact wordt ingeschakeld, terwijl de

schakelaar in de standen **O** of **AUTO** staat, al naar gelang de stand voor de buitenverlichting is.

Wanneer de lichtschaakelaar in de stand **AUTO** staat, zorgt een verlichtingssensor voor het automatisch in- en uitschakelen van het dimlicht (inclusief de verlichting van het instrumentenpaneel) resp. het dagrijlicht, al naar gelang de hoeveelheid daglicht.

Snelwegverlichting*

Snelwegverlichting is beschikbaar voor wagens die voorzien zijn van full-led koplampen.

De in- en uitschakeling van de functie vindt plaats via het overeenstemmende menu van het Easy Connect-systeem.

- **Inschakeling:** bij het overschrijden van 110 km/u (68 mph) gedurende meer dan 30 seconden wordt de bundel van het dimlicht iets hoger gericht voor meer zicht op de weg voor de bestuurder.
- **Uitschakeling:** bij het verlagen van de snelheid van de auto tot onder 100 km/u (62 mph) wordt de lichtbundel onmiddellijk weer teruggezet in de normale stand.

Geluidssignalen om te waarschuwen dat de lichten niet uit zijn

Wanneer de autosleutel niet in het contactslot zit en het bestuurdersportier open is, hoort u enkele geluidssignalen in de onder-

staande gevallen: hierdoor wordt u eraan herinnerd dat de lichten nog uitgezet moeten worden.

- Wanneer het parkeerlicht ingeschakeld is » pag. 126.
- Wanneer de lichtschaakelaar in stand » of ¶ staat.

⚠ ATTENTIE

Als de weg slecht verlicht is en andere weggebruikers de wagen niet of slecht kunnen zien, kan dit tot ongevallen leiden.

- De automatische rijlichtregeling (**AUTO**) schakelt het dimlicht alleen in bij verandering van de lichtsterkte, maar niet bij mist bijvoorbeeld.

⚠ ATTENTIE

Het stads- of dagrijlicht is niet helder genoeg om de weg voor u voldoende te verlichten of door andere verkeersdeelnemers te worden gezien.

- Schakel daarom 's nachts, bij regen of bij slecht zicht altijd het dimlicht in.
- U mag nooit met dagrijlicht rijden als de weg slecht verlicht is vanwege de weersomstandigheden of als het donker is.
- In wagens met achterlichten met lampen gaan de achterlichten niet branden wanneer de dagrijverlichting wordt ingeschakeld. Een wagen zonder ingeschakelde achterlichten is 's nachts, bij regen of bij

slecht zicht voor achterkomend verkeer niet zichtbaar.

⚠ ATTENTIE

Als de koplampen te hoog zijn afgesteld en verkeerd worden gebruikt, kunnen overige weggebruikers hierdoor worden afgeleid en verblind. Dit kan ernstige ongevallen tot gevolg hebben.

- Zorg er altijd voor dat de koplampen correct zijn afgesteld.

i Let op

- De bestaande wettelijke verlichtingsvoorschriften voor elk land moeten in acht worden genomen.
- Het dimlicht brandt alleen bij ingeschakeld contact. Bij het uitschakelen van het contact wordt het stadslicht automatisch ingeschakeld.

Mistlicht



Afb. 113 Dashboard: lichtschakelaar.

De controlelampjes ☼ of ☼☼ geven in lichtschakelaar of op het instrumentenpaneel aan of de mistlampen branden.

- **De mistlampen inschakelen*** ☼☼: trek de lichtschakelaar van deze lampen uit tot in de eerste stand » afb. 113 ① vanaf de posities ☼☼, ☼☼ of **AUTO**.
- **Mistachterlicht inschakelen** ☼☼: trek de lichtschakelaar van deze lampen volledig uit ② vanaf de positie ☼☼, ☼☼ of **AUTO**.
- Om de mistlampen uit te schakelen drukt u de lichtschakelaar in of draait u deze in stand 0.

Let op

Het licht van het mistachterlicht kan het achteropkomend verkeer verblinden. Ge-

bruik de mistachterlichten alleen bij gering zicht.

Knipperlicht- en grootlichthendel

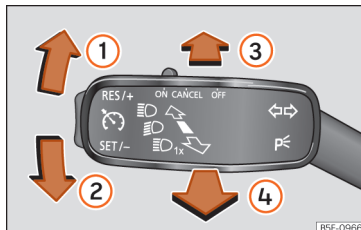

Afb. 114 Knipperlicht- en grootlichthendel.

Hendel in de gewenste stand zetten:

- ① Rechter knipperlicht of rechter parkeerlicht (contact uitgeschakeld).
- ② Linker knipperlicht of linker parkeerlicht (contact uitgeschakeld).
- ③ Grootlicht ingeschakeld: controlelampje ☼☼ brandt in het instrumentenpaneel.
- ④ Grootlichtsignaal: brandt met ingedrukte hendel. Controlelampje ☼☼ brandt.

Zet de hendel in de basisstand om de betreffende functie in te schakelen.

Comfortlichten

Beweeg de hendel met ingeschakeld contact omhoog of omlaag tot aan het punt waar u enige weerstand voelt en laat de hendel los. Het knipperlicht knippert driemaal.

De comfortknipperlichten kunnen worden in- en uitgeschakeld in het Easy Connect-systeem via toets  > **SETUP** > **Verlichting** > **Lichtassistent** > **Comfortknipperen** » pag. 92.

Bij wagens die niet over het betreffende menu beschikken, kan de functie worden gedeactiveerd in een gespecialiseerde werkplaats.

Parkeerlicht

Het parkeerlicht brandt alleen bij uitgeschakeld contact. Als het licht is ingeschakeld, klinkt er een akoestisch signaal zolang het bestuurdersportier is geopend.

- Contact uitschakelen.
- Hendel omhoog- of omlaagdrukken.

Wanneer het parkeerlicht ingeschakeld is, gaan het stadslicht voor en het achterlicht aan de desbetreffende zijde van de wagen branden.

Parkeerlicht aan beide zijden

- Contact uitschakelen.
- Lichtschakelaar in stand ☼☼ brengen.
- De wagen van buitenaf vergrendelen.

Hierbij worden uitsluitend het stadslichten in beide koplampen en de achterlichten gedeeltelijk ontstoken.

⚠ ATTENTIE

Verkeerd gebruik van de knipperlichten, het niet gebruiken of het vergeten uit te schakelen daarvan kan andere weggebruikers in verwarring brengen. Dit kan ernstige ongevallen tot gevolg hebben.

- Geadviseerd wordt om tijdig het knipperlicht te activeren als u van rijstrook wilt wisselen, inhalen of afslaan.
- Direct na het wisselen van rijstrook, inhalen of afslaan moet u het knipperlicht deactiveren.

⚠ ATTENTIE

Een verkeerd gebruik van het grootlicht kan ongevallen en ernstig letsel veroorzaken. Het grootlicht kan andere bestuurders afleiden en verblinden.

i Let op

- Als bij ingeschakelde knipperlicht de contactsleutel uit het contactslot wordt getrokken, klinkt er een waarschuwingssignaal zolang het bestuurdersportier geopend is. Dat herinnert u eraan de knipperlichten uit te schakelen, tenzij u het parkeerlicht juist wilt hebben ingeschakeld.

- Indien de comfortknipperlichten in werking zijn (driemaal knipperen) en het comfortknipperlicht van het tegenoverliggende deel wordt geactiveerd, dan stopt het actieve deel met knipperen en knippert het licht slechts eenmaal in het nieuwe deel dat is geselecteerd.

- Het knipperlicht werkt alleen bij ingeschakeld contact. De alarmlichten werken ook wanneer het contact is uitgeschakeld.

- Als een knipperlicht op de aanhanger defect is, gaat het controlelampje (knipperlichten op aanhanger) knipperen op dubbele frequentie dan normaal in de wagen.

- Het grootlicht kan alleen bij ingeschakeld dimlicht worden aangezet.

- Bij koude of vochtige weersomstandigheden kunnen de koplampen, achterlichten en knipperlichten tijdelijk beslagen zijn aan de binnenzijde. Dit is een normaal verschijnsel en heeft totaal geen invloed op de levensduur van het verlichtingssysteem van de wagen.

- Als u het rechter- of linkerknipperlicht ingeschakeld laat en dan het contact uitschakelt, zal het parkeerlicht niet automatisch worden geactiveerd.

Grootlichtregeling (Light Assist)*

De grootlichtregeling werkt binnen de grenzen van het systeem en afhankelijk van de

omgevingscondities en het verkeer op de weg. Na inschakeling wordt het systeem geactiveerd vanaf een snelheid van ongeveer 60 km/u (37 mph); bij snelheden lager dan 30 km/u (18 mph) wordt het weer gedeactiveerd »» ⚠.

Wanneer het systeem is geactiveerd en de camera andere voertuigen detecteert die verblind kunnen worden, wordt het grootlicht automatisch uitgeschakeld. Anders wordt het grootlicht automatisch ingeschakeld.

De grootlichtregeling detecteert onder normale omstandigheden de verlichte wegdelen en deactiveert dan het grootlicht bij nadering van bijv. een woonwijk.

Grootlichtregeling inschakelen ≡Ⓜ

- Schakel het contact in en draai de lichtschakelaar naar stand **AUTO**.
- Druk de knipperlicht- en grootlichthendel vanuit de uitgangstand naar voren »» **afb. 114 ③**. Zodra het controlelampje ≡Ⓜ op het display in het instrumentenpaneel verschijnt, is de grootlichtregeling geactiveerd.

Grootlichtregeling uitschakelen ≡Ⓜ

- Draai de lichtschakelaar naar een andere stand dan **AUTO** »» pag. 124.
- **OF:** trek, terwijl het grootlicht brandt, de knipperlicht- en grootlichthendel naar achteren »» **afb. 114 ④**.

»

- **OF:** duw de knipperlicht- en grootlichthendel naar voren om het grootlicht handmatig in te schakelen. De grootlichtregeling blijft vervolgens gedeactiveerd.

Functiestoringen

De volgende omstandigheden kunnen verhinderen dat de grootlichtregeling dit licht op tijd uitschakelt of geheel uitschakelt:

- Op slecht verlichte wegen met sterk reflecterende borden;
- Bij onvolgende verlichte weggebruikers (bijvoorbeeld voetgangers of fietsers);
- In scherpe bochten waarin het tegemoetkomende verkeer gedeeltelijk verdekt blijft en op sterke hellingen (drempels);
- Wanneer bij tegemoetkomend verkeer op een weg die in het midden door een vangrail gescheiden is, een voertuig verschijnt die duidelijk over de vangrail heen kijkt (zoals een vrachtwagenchauffeur).
- Als de camera defect is of de stroomvoorziening daarvan is onderbroken;
- Bij mist, sneeuw of harde regen;
- Bij opwaaiend zand of stof;
- Bij kiezel in het gezichtsveld van de camera;
- Als het gezichtsveld van de camera beslagen, vuil of afgedekt met stickers, sneeuw, ijs enz. is.

⚠ ATTENTIE

Het comfort dat de grootlichtregeling biedt, betekent niet dat er geen risico's meer zijn. Ondanks het systeem moet de bestuurder te allen tijde opmerkzaam blijven.

- U bent onder alle omstandigheden degene die het grootlicht bedient en aanpast op de lichtomstandigheden, zichtbaar en het verkeer.
- Het kan zijn dat de grootlichtregeling niet altijd alle rijsituaties correct herkent en in bepaalde omstandigheden slechts beperkt werkt.
- Als het gezichtsveld van de camera vuil, bedekt of beschadigd is, kan dat de werking van de grootlichtregeling negatief beïnvloeden. Dit geldt ook wanneer de verlichtingsinstallatie van de wagen wordt gewijzigd door bijv. extra koplampen te monteren.

ⓘ VOORZICHTIG

Om de werking van het systeem niet te beïnvloeden, moet het volgende in acht worden genomen:

- Reinig het gezichtsveld van de camera regelmatig en houd dit vrij van sneeuw en ijs;
- Dek het gezichtsveld van de camera niet af;

- Controleer of de luchtverdeling bij het gezichtsveld van de camera niet defect is.

ℹ Let op

Het grootlichtsignaal en het grootlicht kunnen altijd handmatig in- en uitgeschakeld worden met de knipperlicht- en grootlichthendel » pag. 126.

Mistlampen met cornering-functie*

Het *cornering*-licht is een functie als aanvulling op het dimlicht om de verlichting aan de zijkant van de weg te verbeteren bij het nemen van een scherpe bocht bij lage snelheden.

Het *cornering*-licht werkt met ingeschakeld dimlicht en wordt geactiveerd wanneer u rijdt bij snelheden lager dan ongeveer 40 km/u (25 mpu).

- Indien aan het stuur wordt gedraaid of het knipperlicht wordt ingeschakeld, licht de overeenkomstige mistlamp geleidelijk op. Na de bocht wordt het *cornering*-licht geleidelijk uitgeschakeld.
- Bij het schakelen van de achteruitversnelling gaan de twee mistlampen tegelijk branden.

Functie "Coming home" en "Leaving home"

De functies "Coming home" en "Leaving home" verlichten de omgeving van de wagen wanneer u in het donker wenst in of uit te stappen. Bij inschakeling gaan de stads- en dimlichten vooraan, de achterlichten en de kentekenverlichting branden.

De functie "Leaving Home" wordt met een lichtsensoren gecontroleerd.

In het menu van de wageninstellingen van het infotainmentsysteem kan de duur van de uitschakelvertraging van de lichten worden ingesteld en de functie worden geactiveerd of gedeactiveerd.

De functie "Coming Home" inschakelen

Voor wagens met licht- en regensensor.

- De wagen uitschakelen en de sleutel uit het contactslot nemen met de lichtschildelaar in stand **AUTO** » pag. 124.
- De automatische functie "Coming Home" wordt alleen ingeschakeld wanneer de lichtschildelaar herkent dat het donker is.

Voor wagens zonder licht- en regensensor.

- Contact uitschakelen.

- Schakel het grootlichtsignaal ca. 1 seconde in.

De "Coming home"-verlichting wordt ingeschakeld bij het openen van het bestuurdersportier. De uitschakelvertraging voor de koplampen start wanneer het laatste portier of de achterklep van de wagen wordt gesloten.

De "Coming Home"-verlichting gaat uit in onderstaande gevallen:

- Automatisch na beëindiging van de uitschakelvertraging van de koplampen.
- Automatisch, wanneer 30 seconden na het inschakelen van het contact nog een portier of de achterklep geopend is.
- Bij het draaien van de lichtschildelaar in stand **0** » pag. 124.
- Bij het inschakelen van het contact.

De functie "Leaving Home" inschakelen

- Ontgrendel de wagen met de afstandsbediening.
- De functie "Leaving Home" wordt enkel ingeschakeld wanneer de lichtschildelaar in stand **AUTO** staat en de lichtschildelaar herkent dat het donker is.

De "Leaving Home"-verlichting gaat uit in onderstaande gevallen:

- Automatisch na het beëindigen van de vertragingstijd van de "Leaving Home" (standaard 30 s).
- Bij het vergrendelen van de wagen met de afstandsbediening.
- Bij het draaien van de lichtschildelaar in stand **0**.
- Bij het inschakelen van het contact.

Instapverlichting*¹⁾

De instapverlichting is een lichtstelsel in de buitenspiegels dat op de grond gericht is en wordt in- of uitgeschakeld indien de lichtschildelaar zich in stand **AUTO** bevindt of de functie "Coming Home" / "Leaving Home" wordt in- of uitgeschakeld.

Let op

Om de "Coming Home"- en "Leaving Home"-functie te kunnen activeren, moet de lichtschildelaar in de stand **AUTO** staan en de lichtschildelaar detecteren dat het donker is.

¹⁾ Geldig voor wagens met licht- en regensensor en full LED-koplampen.



Alarmlichten





Afb. 115 Dashboard: schakelaar voor alarmlichten.

De alarmlichten dienen om in gevaarlijke situaties andere verkeersdeelnemers op uw wagen attent te maken.

Als de wagen dienst weigert:

1. Uw wagen op een veilige afstand tot het rijdend verkeer zetten.
2. Druk op de knop om de alarmlichten in te schakelen  .
3. Motor afzetten.
4. Elektronische parkeerrem inschakelen.
5. Bij wagens met handgeschakelde versnellingsbak de 1e versnelling inschakelen of de keuzehendel in stand **P** zetten als de wagen met een automatische versnellingsbak is uitgerust.

6. Gebruik de gevarendriehoek om andere verkeersdeelnemers erop te attenderen dat uw wagen stilstaat.
7. Neem altijd de sleutel mee wanneer u de wagen verlaat.

Als de alarmlichten zijn ingeschakeld, knipperen alle knipperlichten van de wagen tegelijkertijd. D.w.z. dat zowel de controlelampjes van de knipperlichten   als het controlelampje van de schakelaar  tegelijkertijd knipperen. De alarmlichten werken ook wanneer het contact is uitgeschakeld.

Functie noodremmen

Als u abrupt en continu met een hoge snelheid van ongeveer 80 km/u (50 mph) remt, knipperen de remlichten enkele keren per seconde om de achter de wagen rijdende voertuigen te waarschuwen. Als u blijft remmen, gaan de alarmlichten automatisch branden wanneer de wagen stopt. Deze worden automatisch uitgeschakeld wanneer de wagen opnieuw gaat rijden.

ATTENTIE

- Een op de weg stilgevallen wagen vormt een groot gevaar. Gebruik altijd de alarmlichten en een gevarendriehoek, om andere verkeersdeelnemers op uw stilstaande wagen opmerkzaam te maken.
- Vanwege de hoge temperaturen van de katalysator mag u de wagen nooit in de

buurt van licht ontvlambare materialen, zoals droog gras of uitgelopen benzine, neerzetten – brandgevaar!

Let op

- De wagenaccu wordt (ook bij uitgeschakeld contact) ontladen als de alarmlichten gedurende langere tijd zijn ingeschakeld.
- Neem bij gebruik van de alarmlichten de wettelijke bepalingen in acht.

Lichtbundelhoogteverstelling



Afb. 116 Naast het stuur: lichtbundelhoogteverstelling

De lichtbundel-hoogteverstelling  **afb. 116** past zich afhankelijk van de waarde van de lichtbundel van de koplampen aan de belastingstoestand van de auto aan. Hierdoor heeft de bestuurder een zo goed mogelijk

zicht terwijl tegenliggers niet worden verblind
»» ⚠.

U kunt de koplampen alleen verstellen als het dimlicht aan staat.

Draai voor verstellen aan de knop »» **afb. 116:**

Waarde	Beladingstoestand ^{a1} van de wagen
–	Voorstoelen bezet en bagageruimte leeg
1	Alle plaatsen bezet en bagageruimte leeg
2	Alle plaatsen bezet en bagageruimte vol. Met aanhangwagen met minimale kogeldruk
3	Alleen de bestuurdersstoel bezet en bagageruimte vol. Rijden met aanhangwagen met maximale kogeldruk.

^{a1} Indien de beladingstoestand van de wagen niet in het overzicht voorkomt, kunnen ook tussenstanden geselecteerd worden.

OF:

Via het Easy Connect-systeem, met de toets  > **SETUP** > **Verlichting** > **Lichtassistent** > **Regeling hoogte koplampen** »» pag. 92).

Niveau 0	Voorstoelen bezet en bagageruimte leeg
----------	--

Niveau 1	Alle plaatsen bezet en bagageruimte leeg
Niveau 2	Alle plaatsen bezet en bagageruimte vol. Rijden met aanhangwagen, minimale kogeldruk.
Niveau 3	Alleen de bestuurdersstoel bezet en bagageruimte vol. Rijden met aanhangwagen, maximale kogeldruk.

Dynamische lichtbundel-hoogteverstelling

De regelaar is vervangen bij wagens met dynamische lichtbundel-hoogteverstelling. De lichtbundel wordt automatisch aan de beladingstoestand van de wagen aangepast wanneer de koplampen worden ingeschakeld.

⚠ ATTENTIE

Zware voorwerpen in de wagen kunnen er de oorzaak van zijn dat de koplampen andere weggebruikers verblinden en afleiden. Dit kan ernstige ongevallen tot gevolg hebben.

- Pas de lichtbundel aan de beladingstoestand van de wagen aan zodat de overige weggebruikers hierdoor niet verblind worden.

Rijden in het buitenland

De lichtbundel van het dimlicht is asymmetrisch. Hierdoor wordt de rand van de weg aan de zijde waarop u rijdt sterker verlicht.

Indien een wagen die is geproduceerd voor een land waarin rechts wordt gereden, naar een land gaat waarin links wordt gereden (of vice versa), moet normaliter een deel van het glas van de koplamp worden afgeplakt met zelfklevende maskers of de afstelling van de koplampen worden aangepast om de overige bestuurders niet te verblinden.

In dergelijke gevallen worden bepaalde verlichtingswaarden voorgeschreven die moeten worden ingehouden binnen het verlichtingsveld. Dit wordt ook wel "reisverlichting" genoemd.

De lichtverdeling die halogeen- en full-led koplampen hebben maakt het mogelijk om te voldoen aan de eisen gesteld aan "reisverlichting" zonder de noodzaak tot afplakken of opnieuw afstellen.

Let op

"Reisverlichting" is slechts voor een korte periode toegestaan. Als iemand van plan is om een grote afstand in een land waarin aan tegenovergestelde zijde wordt gereden, af te gaan leggen, dient deze naar een officiële servicewerkplaats te gaan om de verlichting te laten afstellen.

Binnenverlichting

Verlichting van het instrumentenpaneel, schermen en schakelaars

Afhankelijk van het model kan de verlichting van het instrumentenpaneel en de schakelaars worden ingesteld in het Easy Connect-systeem; gebruik hiertoe de toets  > **SETUP** » pag. 92.



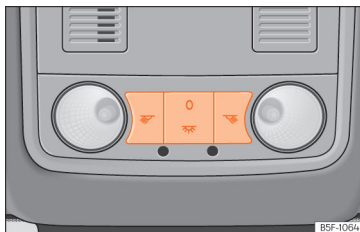

Met ingeschakeld contact en zonder activering van de lichten blijft de verlichting van het analoge instrumentenpaneel actief in omstandigheden van daglicht. De verlichting wordt verminderd naarmate het buitenlicht afneemt. In sommige gevallen, bijv. wanneer door een tunnel wordt gereden zonder actieve functie **AUTO**, gaat de verlichting van het instrumentenpaneel volledig uit. Het doel van deze functie is om de bestuurder er visueel op te wijzen dat hij/zij de dimlichten moet inschakelen.

Indien uw wagen is uitgerust met het digitale instrumentenpaneel (SEAT Digital Cockpit), verschijnt de waarschuwing **Schakel de lichten in** op het paneel.

Binnenverlichting en leeslampjes



Afb. 117 Deel van de hemelbekleding: binnenverlichting voorin.

Knop	Functie
	De binnenverlichting uitschakelen.
	De binnenverlichting in- of uitschakelen.
Centrale stand of  ^{a)}	De binnenverlichting gaat automatisch aan wanneer de wagen ontgrendeld, een portier geopend of de sleutel uit het contactslot genomen wordt. De verlichting gaat na een paar seconden uit nadat alle portieren gesloten zijn, de wagen vergrendeld is of het contact in wordt geschakeld.
	Het leeslampje in- en uitschakelen.

^{a)} Afhankelijk van de uitvoering.

Verlichting in handschoenenkastje en kofferbak*

Bij het openen en sluiten van het handschoenenkastje aan passagierszijde alsmede van de achterklep gaat automatisch de betreffende verlichting aan en uit.

Verlichting in beenruimte*

De verlichting in de beenruimte onder het dashboard (bestuurder en passagier) gaat branden zodra de portieren worden geopend en wordt gedimd tijdens het rijden. Deze intensiteit kan worden aangepast via het menu van het infotainmentsysteem (toets  > **SETUP** > **Verlichting** > **Binnenverlichting** » pag. 92).

Interieurverlichting*

Het sfeerlicht verlicht het gebied van de middenconsole en de voetenruimte en, afhankelijk van de versie, ook het paneel van de voorportieren.

De sterkte van het sfeerlicht kan via het Easy Connect-menu worden ingesteld zoals ook de verandering van kleur in versies die uitgerust zijn met verlichting in het paneel van de voorportieren (toets  > **SETUP** > **Sfeerverlichting** » pag. 92).

Let op

- Afhankelijk van het uitrustingsniveau van de wagen kunnen de volgende

binnenlichten voorzien zijn van leds: interieurverlichting voorin, interieurverlichting achterin, verlichting in voetenruimte, zon-
neklepverlichting en verlichting dash-
boardkastje.

- De leeslampjes gaan uit zodra de wagen wordt afgesloten met de sleutel of na verloop van enige minuten nadat de sleutel uit het contact is genomen. Dat voorkomt het ontladen van de accu.

Zicht

Ruitenwisser voor en achter

Ruitenwisserhendel

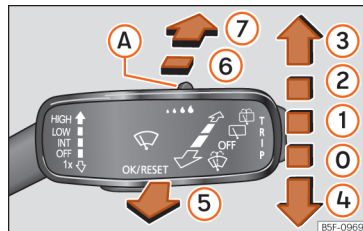

Afb. 118 Bediening van de ruitenwisser en ruitensproeier.

Hendel in de gewenste stand zetten:

0	OFF	Ruitenwissers uit.
1	INT	Intervalwissen van de ruitenwissers. Met de knop » » » afb. 118 A de intervalniveaus (bij wagens zonder regensensor) of de gevoeligheid van de regensensor instellen.
2	LOW	Langzaam wissen.
3	HIGH	Snel wissen.

Hendel in de gewenste stand zetten:

4	1x	Tipwissen. Kort indrukken, kort wissen. Houd de hendel langer omlaag ingedrukt zodat het wissen sneller gaat.
5		Ruitensproeier. Door de hendel naar het stuur te drukken, wordt de ruitensproeifunctie geactiveerd; de ruitenwissers gaan ook werken.
6		Intervalwissen bij de achterrait. De achterraitwisser werkt ongeveer om de 6 seconden.
7		Door de hendel in te drukken, wordt de ruitensproeifunctie geactiveerd; de ruitenwisser gaat ook werken.

ATTENTIE

Gebruik de ruitensproeierinstallatie niet bij winterse temperaturen zonder vooraf de voorruit te verwarmen. De ruitenwisser zou anders op de voorruit kunnen vastvriezen en daarmee het zicht naar voren beperken.

VOORZICHTIG

Als het contact wordt uitgeschakeld terwijl de ruitenwissers in werking zijn, maken deze de slag af en keren terug in de ruststand. Wanneer het contact weer wordt ingeschakeld, blijft de ruitenwisser werken in dezelfde wisstand. Bij vorst, sneeuw en andere obstakels op de achterrait kunnen de ruitenwisser en ruitenwissermotor worden beschadigd. »

- Verwijder vóór het wegrijden sneeuw en ijs van de ruitenwisser.
- Maak een vastgevroren ruitenwisser voorzichtig los van de ruit. SEAT beveelt daarvoor een ontdooispray aan.
- Schakel de ruitenwisser niet in als de ruit droog is. Bij het droog wissen kunnen de ruitenwisserbladen beschadigd raken.
- Voordat u de ruitenwissers bij vorst voor de eerste keer inschakelt, controleren of de ruitenwisserbladen niet zijn vastgevroren. Bij koud weer kan het helpen de ruitenwissers in de servicestand te zetten wanneer u de wagen parkeert » pag. 48.

Let op

- De voorruitwisser en achterruitwisser werken alleen bij ingeschakeld contact en gesloten motorkap respectievelijk achterklep.
- Het intervalwissen van de ruitenwissers is afhankelijk van de snelheid van de wagen. Hoe hoger de snelheid is, des te vaker de ruitenwissers bewegen.
- De achterruitwisser gaat automatisch aan wanneer de ruitenwissers aan staan en de achteruitversnelling wordt ingeschakeld.

Funcities van de ruitenwissers

Reactie van de ruitenwissers op verschillende situaties

- Indien de wagen stilstaat, gaat de geactiveerde stand tijdelijk naar de voorgaande stand.
- Bij inschakeling van de ruitensproeier  schakelt de airco 30 seconden in de circulatiefunctie in om te voorkomen dat de ruitensproeiervloeistof in het interieur van de wagen te ruiken is.
- Bij het intervalwissen werken de intervallen volgens de snelheid. Hoe hoger de snelheid, des te korter het interval.

Verwarmbare ruitensproeiers*

De verwarming ontdoet alleen de bevroren sproeiers, niet het water in de slangen. De verwarmbare ruitensproeiers stellen hun verwarmingsvermogen automatisch bij het inschakelen van het contact in, afhankelijk van de omgevingstemperatuur.

Koplampreinigingssysteem*

De koplampsproeier reinigt het glas van de koplampen en werkt enkel met ingeschakeld dimlicht. Na inschakeling van het contact worden de koplampen ook gewassen wanneer het automatisch wissen van de voorruitensproeier voor het eerst wordt bediend, en daarna elke vijfde maal.

Verwijder regelmatig hardnekkig vastzittend vuil zoals insectenresten van de koplampen.

Om de werking van het koplampsproeiersysteem ook in de winter te garanderen, moet de sneeuw worden verwijderd die zich in de sproeiers van de bumper kan hebben verzameld. Verwijder ijs bij voorkeur met een ontdooispray.

Let op

- Bij een obstakel op de voorruit probeert de ruitenwisser dit obstakel weg te schuiven. Indien het obstakel de ruitenwisser blijft blokkeren, blijft de ruitenwisser stil staan. Verwijder het obstakel en zet de ruitenwisser weer aan.
- Wanneer de wagen stopt bij ingeschakelde wisserstand 1 of 2 wordt automatisch naar een lagere stand teruggeschakeld. Als de wagen weer gaat rijden, wordt weer naar de ingestelde wisserstand geschakeld.
- Na bediening van de ruitensproeier wordt na ca. vijf seconden nog eenmaal nagevist, als de wagen nog aan het rijden is ("druppelfunctie"). Wanneer binnen 3 seconden na de "druppelfunctie" opnieuw de ruitenwissers bediend worden, start een nieuwe wascyclus zonder nawissen. Om opnieuw de "druppelfunctie" te kunnen gebruiken, dient het contact uit- en vervolgens weer ingeschakeld te worden.

Regensensor*

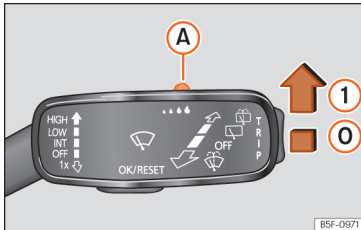

Afb. 119 Ruitenwisserhendel: regensensor **A** afstellen.

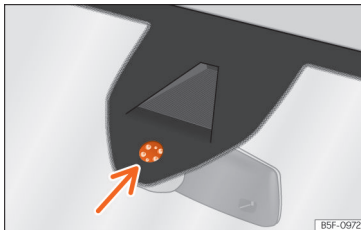

Afb. 120 Gevoelig oppervlak van de regensensor.

De geactiveerde regensensor stuurt de ruitenwisserinterval afhankelijk van de regenval » **⚠**. De gevoeligheid van de regensensor kan handmatig worden ingesteld. Ruitenwissers handmatig bedienen » **pag. 133**.

Hendel in de gewenste stand drukken » **afb. 119**:

- 0** Regensensor gedeactiveerd.
- 1** Regensensor actief; wis/was-automaat indien nodig.
- A** De gevoeligheid van de regensensor afstellen
 - Schakelaar naar rechts: hogere gevoeligheid.
 - Schakelaar naar links: lagere gevoeligheid.

Na het uitschakelen en opnieuw inschakelen van het contact, blijft de regensensor geactiveerd en werkt weer zodra de ruitenwissers in stand **1** staan en er harder dan 16 km/u (10 mpu) wordt gereden.

Gewijzigd gedrag van de regensensor

Mogelijke oorzaken van storingen en verkeerde interpretaties *in het gebied van het gevoelige oppervlak* » **afb. 120** van de regensensor zijn o.a.:

- Beschadigde wisserbladen: een laagje water op de beschadigde wisserbladen kan de activeringstijd verlengen, de sproei-intervallen verminderen of snel en continu wassen veroorzaken.
- Insecten: door de aanwezigheid van insecten kunnen de ruitenwissers geactiveerd worden.

- Zout op straat: in de winter kan het zout dat op de straten wordt gestrooid een overdreven lang wassen met vrijwel droge ruitenwissers veroorzaken.

- Vuil: droog stof, was, glasbekleding (lotuseffect) of resten reinigingsmiddel (wasstraat) kunnen de effectiviteit van de regensensor verminderen of tot gevolg hebben dat deze later of langzamer reageert of niet werkt.

- Barstje in de voorruit: door de inslag van een steen wordt één wisbeweging met ingeschakelde regensensor teweeggebracht. Vervolgens detecteert de regensensor dat het gevoelige oppervlak verminderd is en stelt zichzelf af. Afhankelijk van de omvang van de inslag van de steen kan het gedrag van de sensor anders zijn.

⚠ ATTENTIE

Het is mogelijk dat de regensensor de regen niet voldoende detecteert en de ruitenwissers niet inschakelt.

- Indien nodig schakelt u de ruitenwissers met de hand in wanneer het water het zicht door de voorruit hindert.

i Let op

- Maak regelmatig het gevoelige oppervlak van de regensensor schoon en controleer de wisserbladen op mogelijke beschadigingen » **afb. 120** (pijl).

»

- Om was en afzettingen te verwijderen wordt het gebruik van een glasreiniger met alcohol aanbevolen.
- Geen klevers voor de regensensor* op de voorruit bevestigen. Dit kan storingen of defecten in de sensor veroorzaken.

Achteruitkijkspiegels

Dimmende binnenspiegel

Binnenspiegel met automatische dimfunctie*

Elke keer dat u het contact inschakelt, wordt de dimfunctie ingeschakeld.

Wanneer de dimfunctie is ingeschakeld, wordt de binnenspiegel afhankelijk van de lichtinval **automatisch** in de antiverblindingsstand gezet. De dimfunctie wordt geannuleerd bij het inschakelen van de achteruitversnelling.

⚠ ATTENTIE

Wanneer het glas van een automatisch dimmende binnenspiegel breekt, kan er elektrolytvloeistof vrijkomen. Deze vloeistof is irriterend voor de huid, de ogen en de ademhalingsorganen. Bij aanraking onmiddellijk met veel water afspoelen. Raadpleeg direct een arts!

⚠ VOORZICHTIG

Wanneer het glas van een automatisch dimmende binnenspiegel breekt, kan er elektrolytvloeistof vrijkomen. Deze vloeistof kan de kunststof oppervlakken aantasten. Reinig het zo snel mogelijk met een vochtige spons.

ℹ Let op

- Als de lichtinval op de binnenspiegel wordt beperkt (bijv. door een zonnescherm*), werken de zelfdimmende spiegels niet probleemloos.
- Bij ingeschakelde binnenverlichting of ingeschakelde achteruitversnelling worden de zelfdimmende spiegels niet gedimd.
- Indien u een sticker dient te plaatsen op de voorruit, doe dit niet voor de sensoren. Zo niet kan dit veroorzaken dat de dimfunctie van de binnenspiegel niet goed of helemaal niet werkt.

De buitenspiegels afstellen

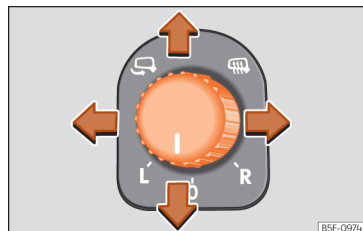

Afb. 121 Detail van het bestuurdersportier: bedieningselement voor buitenspiegel.

Knop in de gewenste stand draaien:

L/R Door de knop naar de juiste stand te brengen, stelt u de buitenspiegel aan de zijde van de bestuurder (L, links) en aan de zijde van de bijrijder (R, rechts) in de gewenste richting in.

☹ Naargelang de uitrusting worden de buitenspiegels verwarmd volgens de buitentemperatuur.

☹ Spiegels inklappen.

Synchrone elektrische buitenspiegelverstelling

Selecteer in het menu van het Easy Connect-systeem **☰ > Setup > Spiegels en wisers > Spiegels** of de buitenspiegels synchroon moeten worden ingesteld.

- De knop in stand **L**¹⁾ draaien.
- De linker buitenspiegel instellen. De rechter buitenspiegel wordt gelijktijdig (synchroon) mee ingesteld.
- Indien nodig, de instelling van de rechter buitenspiegel corrigeren: knop naar de stand **R**¹⁾ draaien.

Kantelfunctie van de bijrijdersbuitenspiegel*

Om bij het achteruit inparkeren zicht op de stoeprand mogelijk te maken, kan het spiegelvlak van de bijrijder automatisch iets worden gekanteld naar hem/haar indien de positie eerder is opgeslagen. Hiervoor moet de draaiknop in stand **R**¹⁾ staan.

De spiegel gaat weer terug in de beginstand zodra u sneller dan 15 km/u (9 mpu) vooruit rijdt of het contact uitschakelt. De spiegel gaat ook weer terug in de beginstand als u de stand wijzigt waarin de bediening zich bevindt.

De instellingen van de buitenspiegel van de bijrijder opslaan in het geheugen voor kantelfunctie

- Schakel het contact in.

- Via het Easy Connect-systeem, toets  > **SETUP > Spiegels en wissers > Spiegels** selecteert u **Laten zakken bij achteruitrijden** » pag. 92.
- Schakelaar in stand **R**¹⁾ zetten.
- Schakel de achteruitversnelling in.
- De buitenspiegel aan bijrijderszijde zo verstellen dat u bijvoorbeeld de stoeprand goed kunt zien.
- Achteruitversnelling uitschakelen.
- De ingestelde stand voor de achteruitkijkspiegel wordt opgeslagen in het geheugen.

De buitenspiegels inklappen bij het sluiten van de wagen*

Via het Easy Connect-systeem, toets  > **SETUP > Spiegels en wissers > Spiegels** kan geselecteerd worden dat de buitenspiegels worden ingeklapt na het parkeren en sluiten van de wagen » pag. 92.

Wanneer de wagen wordt gesloten met de afstandsbediening, worden de buitenspiegels automatisch ingeklapt. Wanneer de wagen wordt geopend met de afstandsbediening, worden de buitenspiegels automatisch uitgeklappt.

⚠ ATTENTIE

Gewelfde spiegelvlakken (convex of asferisch*) vergroten het blikveld. De objecten zien er in de spiegel echter kleiner uit en ze lijken verder weg. Wanneer u deze spiegel gebruikt om de afstand van achteropkomende wagens te bepalen bij het veranderen van rijstrook, kunt u deze verkeerd inschatten – gevaar voor ongevallen.

⚠ ATTENTIE

Het onachtzaam in- en uitklappen van de buitenspiegel kan verwondingen veroorzaken.

- Klap de buitenspiegel alleen in of uit wanneer er zich niemand in de baan van de spiegel bevindt.
- Let er bij het bewegen van de buitenspiegel op dat uw vingers niet tussen de spiegel en de spiegelsteun ingeklemd kunnen raken.

ⓘ VOORZICHTIG

- Als het spiegelhuis door uitwendige krachtinwerking (bijv. aanstoten) is verstoord, moeten de spiegels elektrisch tot aan de aanslag naar binnen worden geklappt. Het spiegelhuis mag in geen geval met de hand worden teruggesteld, omdat »

¹⁾ Bij wagens met rechts stuur gebeurt de regeling symmetrisch.

anders de werking van het spiegelmechanisme negatief wordt beïnvloed.

- Voordat u door een wasstraat rijdt, moet u de buitenspiegels naar binnen klappen, om beschadiging van de buitenspiegels te voorkomen. Buitenspiegels die elektrisch ingeklapt kunnen worden mogen niet met de hand, maar alleen elektrisch in en uit worden geklapt.

i Let op

- Als het elektrische verstelmechanisme uitvalt, kunt u beide buitenspiegels met de hand verstellen door op de rand van het spiegelvlak te drukken.
- De inklapfunctie van de buitenspiegels wordt niet geactiveerd bij een snelheid die hoger is dan 40 km/u [25 mph].

Bescherming tegen de zon

Zonnekleppen

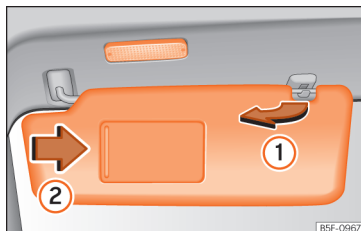

Afb. 122 Zonneklep.

Mogelijke standen van de zonnekleppen voor de bestuurder en bijrijder

- De zonneklep omlaag klappen naar de voorruit.
- De zonneklep kan uit de steun worden verwijderd en naar het portier worden toegedraaid » » **afb. 122 ①**.
- Kantel de zonneklep naar het portier, in de lengterichting naar achteren.

In de zonneklep zit een make-upspiegel die door een klepje wordt afgedekt. Als u het klepje ② wegschuift, gaat er een lampje branden.

Het lampje gaat uit, wanneer u het klepje voor de make-up-spiegel terugschuift of de zonneklep omhoog klapt.

⚠ ATTENTIE

De uitgeklapte zonnekleppen kunnen uw zicht op de weg beperken.

- Doe de zonnekleppen altijd terug in de steun wanneer u deze niet meer nodig heeft.

i Let op

Het lampje dat boven de zonneklep zit, gaat in bepaalde situaties na een paar minuten automatisch uit. Dat voorkomt het ontladen van de accu.

Stoelen en hoofdsteunen

Stoelen verstellen

Gerelateerde video



BKJ-0259

Afb. 123 Interieur

Handmatige instelling van de voorstoelen

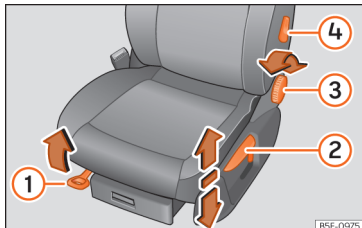

BSF-0975

Afb. 124 Voorstoelen: handmatige instelling van de stoel.

- ① Vooruit/achteruit: trek aan de hendel en verschuif de stoel. De stoel moet vastklikken wanneer de hendel wordt losgelaten!
- ② Omhoog/omlaag: beweeg de hendel naar boven of beneden; zo nodig verschillende keren.
- ③ Rugleuning schuiner zetten: draai aan het bedieningsknop.
- ④ Lendensteun: hendel in de gewenste stand brengen.

⚠ ATTENTIE

Een verkeerde afstelling van de stoelen kan ongevallen en ernstig letsel veroorzaken.

- Verstel de stoelen alleen wanneer de wagen stilstaat, aangezien de stoelen anders onverwacht kunnen bewegen tijdens het rijden en de bestuurder zo de controle over de wagen kan kwijtraken. Bovendien wordt tijdens het verstellen van de stoel een verkeerde houding aangenomen.
- Pas de hoogte, schuine stand en lengtepositie van de voorstoelen alleen aan wanneer zich niemand binnen het verstelbereik van de stoelen bevindt.
- Het verstelbereik van de stoelen mag niet worden gehinderd door voorwerpen.
- Het verstel- en vergrendelbereik van de stoelen mag niet vuil zijn.

⚠ ATTENTIE

Door een verkeerd gebruik van bekledingen en hoezen voor de stoelen kan de elektrische stoelverstelling onbedoeld in werking worden gesteld, waardoor de stoel onverwacht in beweging komt tijdens het rijden. Hierdoor kan de bestuurder de controle over het stuur verliezen, met mogelijk ongeval en letsels tot gevolg. Ook kunnen de elektrische componenten van de voorstoelen beschadigd raken.

- Bekledingen of hoezen voor de stoelen mogen nooit worden vastgemaakt of geplaatst op de elektrische bedieningselementen.
- Gebruik enkel bekledingen en hoezen die uitdrukkelijk zijn goedgekeurd voor de stoelen van deze wagen.

Bestuurdersstoel elektrisch verstellen*

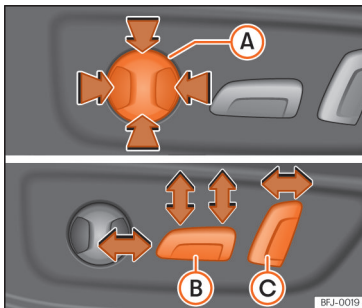

Afb. 125 Bestuurdersstoel: elektrische instelling van de stoel.

- A** Lendensteun verstellen: op de betreffende plek van de knop drukken.
- B** Stoel naar voren/achteren: de knop naar voren/achteren drukken.
Stoel omhoog/omlaag: het achterste deel van de knop omhoog/omlaag drukken. Om de helling van het kussen in te stellen de knop vooraan omhoog/omlaag drukken.
- C** Rugleuning steiler/vlakker: de knop naar voren/achteren drukken.

⚠ ATTENTIE

- Nalatig of onachtzaam gebruik van de elektrisch bediende voorstoelen kan leiden tot ernstige verwondingen.
- De voorstoelen kunnen ook elektrisch veresteld worden met het contact uitgeschakeld. Laat nooit een kind of andere hulpbehoevende persoon alleen achter in de wagen.
- In geval van nood kan de elektrische verstelling onderbroken worden door te drukken op een ander bedieningselement.

ⓘ VOORZICHTIG

Om de elektrische onderdelen van de stoel niet te beschadigen, mag u niet op de zittingen knielen of de zitbank en rugleuning op andere manieren puntvormig belasten.

ⓘ Let op

- Indien de accu van de wagen bijna leeg is, is het mogelijk dat de stoel niet elektrisch veresteld kan worden.
- Indien u de motor aanzet tijdens de elektrische verstelling van de stoelen, wordt die onderbroken.

Hoofdsteunen

Inleiding tot thema

Hieronder worden de mogelijkheden voor het verstellen en demonteren van de hoofdsteunen beschreven. Zorg er altijd voor dat de stoelen correct zijn afgesteld » pag. 12.

Alle plaatsen zijn uitgerust met hoofdsteunen. De hoofdsteun centraal achterin is enkel bestemd voor de zitplaats in het midden van de achterbank. U mag hem daarom niet op een andere plaats monteren.

Juiste instelling hoofdsteun

Stel de hoofdsteun zo in dat de bovenrand op dezelfde hoogte komt te staan als de bovenzijde van het hoofd, maar nooit onder de ogen. Houd het achterhoofd steeds zo dicht mogelijk tegen de hoofdsteun.

Instelling van de hoofdsteun voor kleine personen

Schuif de hoofdsteun helemaal omlaag, zelfs als het hoofd onder de bovenrand ervan blijft. In de laagste stand kan er wat ruimte zijn tussen de hoofdsteun en de rugleuning van de stoel.

Instelling van de hoofdsteun voor grote personen

Breng de hoofdsteun helemaal omhoog.

⚠ ATTENTIE

Indien u rijdt met gedemonteerde of verkeerd ingestelde hoofdsteun, verhoogt dit het risico op levensgevaarlijke letsels bij een ongeval, plots remmen of bruske manoeuvres.

- Rijdt steeds met gemonteerde en juist ingestelde hoofdsteun.
- Om het risico op nekletsels bij een ongeval te verminderen, stelt u de hoofdsteun juist in volgens uw lichaamslengte. Houd er daarbij rekening mee dat de bovenrand op dezelfde hoogte moet liggen als de bovenzijde van het hoofd, maar nooit onder de ogen. Houd het achterhoofd zo dicht mogelijk tegen de hoofdsteun en in het midden.
- Verstel de hoofdsteun nooit tijdens het rijden.
- De passagiers die op de achterbank zitten, mogen in geen geval met de hoofdsteun in de stand voor niet gebruik reizen.

Ⓛ VOORZICHTIG

Bij het uit- en inbouwen van de hoofdsteunen mogen ze niet stoten tegen de binnenbekleding van het dak, de rugleuning van de voorstoel of andere delen van de wagen. Anders kan dit tot schade leiden.

De hoofdsteunen instellen

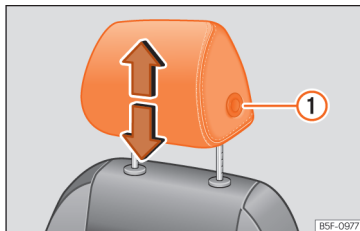

Afb. 126 Voorstoel: regeling van de hoofdsteun.

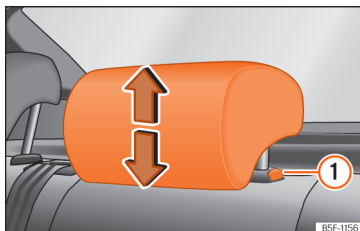

Afb. 127 Hoofdsteun achterin: regeling van de hoofdsteun.

Hoogte van hoofdsteunen instellen

- De hoofdsteun aan de zijkanten vastnemen met beide handen en tot in de gewenste stand omhoog duwen. Om de hoofdsteun te verlagen hetzelfde doen en daarbij drukken

op de knop aan de zijkant ① » » » **afb. 126** » » » **afb. 127**.

- De hoofdsteun moet juist vastklikken in een stand.

De hoofdsteunen verwijderen en plaatsen

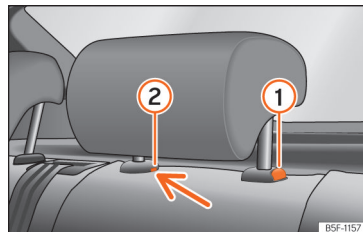

Afb. 128 Hoofdsteun achterin: verwijderen.

De hoofdsteunen voorin verwijderen en plaatsen

- Hoofdsteun tot de aanslag omhoogtrekken.
- Druk op de knop aan de zijkant » » » **afb. 126** ① en trek de hoofdsteun eruit.
- Bevestig de hoofdsteun bij het opnieuw monteren in de openingen van de rugleuning totdat u een klik hoort. »

De hoofdsteunen achterin uitbouwen

Om de hoofdsteun te verwijderen, moet u die gedeeltelijk naar voren duwen in de betreffende rugleuning.

- Rugleuning ontgrendelen » pag. 142.
- Hoofdsteun tot de aanslag omhoogtrekken.
- Druk op de knop » **afb. 128 ①**, duw daarbij tegelijk met een platte schroevendraaier van max. 5 mm dik door de opening van de beveiliging **②** en trek de hoofdsteun uit.
- Klap de rugleuning terug totdat deze goed vastklikt » **Δ** in **De rugleuning achterstoel neer- en terugklappen op pag. 143.**

De hoofdsteunen achterin inbouwen

Om de hoofdsteun te plaatsen, moet u deze gedeeltelijk in de betreffende rugleuning duwen.

- Rugleuning ontgrendelen » pag. 142.
- Plaats de stangen van de hoofdsteunen in de geleiders totdat deze merkbaar vastklikken. De hoofdsteun mag nu niet verder in de rugleuning zakken.
- Klap de rugleuning terug totdat deze goed vastklikt » **Δ** in **De rugleuning achterstoel neer- en terugklappen op pag. 143.**

ATTENTIE

Demonteer de hoofdsteunen achterin uitsluitend indien u een kinderzitje moet

plaatsen. Zodra u het kinderzitje weer verwijderd, plaats dan direct de hoofdsteun terug.

Functies van de stoelen

De rugleuning achterstoel neer- en terugklappen

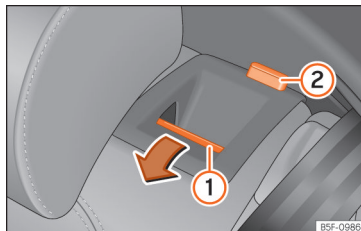

Afb. 129 Zitplaats achterin: rugleuning neerklappen.

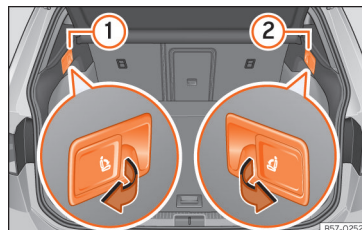

Afb. 130 In de bagageruimte: hendels voor de ontgrendeling op afstand van de linkerzijde **①** en rechterzijde **②** van de achterste rugleuning.

De rugleuning van de achterbank is verdeeld en elk deel kan afzonderlijk worden neergeklapt om de bagageruimte te vergroten.

De rugleuning van de achterbank met de ontgrendelingsknop neerklappen

- Eerst de hoofdsteunen geheel omlaag-schuiven » pag. 140.
- De ontgrendelingsknop » **afb. 129 ①** naar voren trekken en tegelijkertijd de rugleuning neerklappen. De achterste rugleuning is ontgrendeld wanneer een rood merkteken op knop **②** te zien is.

Rugleuning van de achterbank naar voren klappen vanaf de bagageruimte met de ontgrendelingshendels

- Eerst de hoofdsteunen geheel omlaag-schuiven » pag. 140.

- Open de achterklep »» pag. 113.
- Trek aan de ontgrendelingshendel »» **afb. 130** van het deel van de rugleuning dat u wenst neer te klappen.
- Het betreffende deel van de rugleuning wordt ontgrendeld en kan naar voren worden geklapt.
- Sluit in voorkomend geval de achterklep »» pag. 113.

Rugleuning van achterbank omhoogklappen

- De rugleuning omhoogklappen en krachtig drukken in de vergrendeling tot de rugleuning vastklikt »» **△**.
- De rode markering op de ontgrendelingsknop **②** mag niet meer zichtbaar zijn.
- Zorg ervoor dat de veiligheidsgordel niet gekneld raakt.
- De rugleuning moet stevig vastgeklapt zijn.
- Stel zo nodig de hoofdsteun af.

△ ATTENTIE

Indien de rugleuning van de achterbank ongecontroleerd of zonder aandacht te schenken wordt neergeklapt of teruggeklapt, kunnen zware verwondingen ontstaan.

- Bij het neerklappen van de rugleuning van de achterbank mag geen enkele per-

soon of dier zich in de buurt van de rugleuning bevinden.

- De rugleuning van de achterbank nooit neer- of terugklappen tijdens het rijden.
- Zorg dat bij het terugklappen van de rugleuning van de achterbank de veiligheidsgordel niet wordt gekneld of beschadigd.
- Houd bij het neer- en terugklappen van de rugleuning van de achterbank altijd de handen, vingers, voeten en andere lichaamsdelen buiten de baan hiervan.
- Opdat de veiligheidsgordels van de achterbank de nodige bescherming zouden bieden, moeten alle delen van de rugleuning van de achterbank altijd goed vastgeklapt zijn. Dit is bijzonder belangrijk in het geval van de middelste zitplaats achteraan. Indien een persoon plaatsgenomen heeft op een zitplaats waarvan de rugleuning niet goed vastgeklapt is, zal deze persoon samen met de rugleuning naar voren geslingerd worden bij plots remmen, een bruusk manoeuvre of een ongeval.
- Wanneer de rugleuning van de achterbank neergeklapt of niet goed vastgeklapt is, mag niemand reizen op de overeenstemmende plaatsen (ook geen kind).

! VOORZICHTIG

Indien de rugleuning van de achterbank ongecontroleerd of zonder aandacht te schenken wordt neergeklapt of terugge-

klapt, kan zware schade ontstaan aan de wagen en aan andere voorwerpen.

- Voordat de rugleuning van de achterbank naar voren wordt geklapt, altijd de voorste stoelen verstellen zodat noch de hoofdsteunen noch de vulling van de achterste rugleuning de stoelen raken.
- Voordat de rugleuning van de achterbank wordt neergeklapt, moet u controleren of er geen voorwerpen zijn in het traject van de rugleuning.

Middenarmsteun voorin

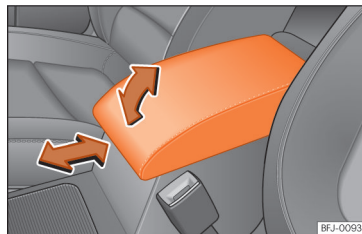

Abf. 131 Middenarmsteun voorin.

Om de middenarmsteun op te tillen, trekt u hem naar boven in de richting van de pijl »» **afb. 131**, klik per klik.

Om de armsteun omlaag te brengen, trekt u hem eerst helemaal naar boven. Daarna verlaagt u hem.



Om de armsteun in lengterichting te verstellen, schuift u hem volledig naar voren »» » **afb. 131** of volledig naar achteren in de richting van de pijl.

⚠ ATTENTIE

De middenarmsteun voorin kan de bewegingsvrijheid van de armen van de bestuurder belemmeren en daardoor ongevallen en zware verwondingen veroorzaken.

- Houd de opbergvakken van de middenarmsteun steeds gesloten tijdens het rijden.
- Niemand mag tijdens het rijden gaan zitten op de middenarmsteun, ook geen kind. Deze zithouding is verkeerd en kan ernstige letsels veroorzaken.

Vervoeren en praktische uitrustingen

Bagage opbergen

Bagage en lading plaatsen

Lading en bagage kunnen worden vervoerd in de wagen, in een aanhangwagen »» » pag. 345 en op het dak »» » pag. 151. Neem daarbij de wettelijke voorschriften in acht.

Bagage veilig in de wagen plaatsen

- Verdeel de lading zo uniform mogelijk in de wagen.
- Berg bagage en zware voorwerpen altijd in de bagageruimte op »» » ⚠.
- Leg zware voorwerpen zo ver mogelijk naar voren in de bagageruimte.
- Houd rekening met het maximaal toegestaan gewicht per as en het maximaal toegestaan gewicht van de wagen »» » pag. 406.
- Maak de voorwerpen aan de bevestigingsogen van de bagageruimte vast met behulp van geschikte riemen of banden »» » pag. 148.
- Ook kleine voorwerpen moeten veilig worden geplaatst.
- De bandenspanning moet altijd aan de belading worden aangepast. Houd rekening met

de sticker die gegevens over de bandenspanning bevat »» » pag. 381.

- In wagens met bandenspanningscontrolesysteem past u zo nodig de nieuwe laadtoestand aan »» » pag. 385.

⚠ ATTENTIE

Losliggende of verkeerd bevestigde voorwerpen kunnen ernstige letsels veroorzaken bij plots remmen, bruusk manoeuvreren of een ongeval. Dit geldt met name indien ze worden geraakt door een airbag die afgaat en zo door het interieur worden geslingerd. Let op het volgende om het risico op letsels te beperken:

- Berg alle voorwerpen in de wagen op een veilige plaats op.
- Kleine en lichte voorwerpen ook bevestigen.
- Plaats de voorwerpen die u in het interieur vervoert zo dat ze tijdens het rijden niet in het ontplooiingsgebied van de airbags terecht kunnen komen.
- Houd de opbergvakken steeds gesloten tijdens het rijden.
- Plaats de voorwerpen zo dat ze geen enkele inzittende ertoe dwingen om een verkeerde zithouding aan te nemen.
- Wanneer u voorwerpen vervoert die een plaats innemen, mag niemand op deze plaats gaan zitten.
- Leg geen harde, scherpe of zware voorwerpen los in de openstaande

opbergvakken van de wagen, op de afdekking achter de rugleuning van de achterbank of op het dashboard.

- Haal harde, scherpe of zware voorwerpen uit de kledingstukken en zakken die u meeneemt in het interieur, en bewaar ze op een veilige plek.

ATTENTIE

Als u zware voorwerpen transporteert, veranderen de rijeigenschappen van de wagen en neemt de remweg toe. Zware lasten die niet juist zijn geplaatst of vastgemaakt kunnen ertoe leiden dat de bestuurder de controle over het stuur verliest, met ernstige letsels tot gevolg.

- Laad de wagen nooit te veel. Zowel de lading als haar verdeling in de wagen beïnvloedt het rij- en remgedrag.
- Wanneer zware voorwerpen worden vervoerd, variëren de rij-eigenschappen van de wagen omdat het zwaartepunt verschuift.
- Verdeel de lading in de wagen steeds zo uniform en horizontaal mogelijk.
- Leg zware voorwerpen in de bagageruimte steeds voor de achteras, en er zo ver mogelijk van verwijderd.
- Niet verankerde voorwerpen in de bagageruimte zouden zich zomaar kunnen verplaatsen en het rijgedrag van de wagen kunnen beïnvloeden.

- De snelheid en de rijstijl aanpassen aan het zicht, het weer, het wegdek en het verkeer.

- Bijzonder voorzichtig gas geven.
- Vermijd heftige stuur- en remmanoeuvres.
- Rem sneller dan gebruikelijk.

ATTENTIE

- Laat uw wagen nooit onbeheerd achter, vooral niet als de achterklep is geopend. Kinderen zouden in de kofferruimte kunnen komen en de klep van binnenuit dichtmaken; ze zijn dan ingesloten en kunnen zonder hulp niet uit de wagen komen – levensgevaar!
- Sluit en vergrendel zowel de achterklep als ook alle portieren wanneer u de wagen verlaat. Controleer vóór het vergrendelen van de wagen of er geen personen meer in de wagen zitten.

VOORZICHTIG

De verwarmingsdraden of, naargelang de uitrusting, de antenne geïntegreerd in de achterraut kunnen beschadigd raken, mogelijk zelfs onherstelbaar, indien ze tegen voorwerpen schuren.

Let op

Geschikte spanbanden om lading aan de bevestigingsogen vast te maken, zijn verkrijgbaar bij een automaterialenzaak.

Bagageruimte

Hoedenplank

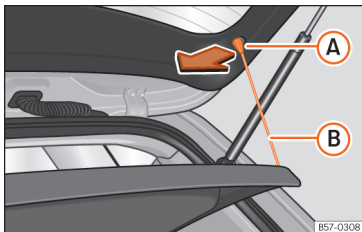

Afb. 132 In de bagageruimte: hoedenplank uit- en inbouwen.

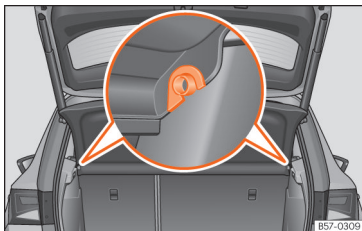

Afb. 133 In de bagageruimte: hoedenplank uit- en inbouwen.

Verwijderen

- Bevestigingsbanden »»» **afb. 132 B** losmaken uit de houders **A**.

- Hoedenplank uit de zijsteunen halen »»» **afb. 133** door ze naar boven te trekken en plank weghalen.

Indien nodig kan de hoedenplank onder de dubbele bodem in de bagageruimte worden opgeborgen »»» pag. 147.

Aanbrengen

- De hoedenplank horizontaal terugplaatsen, waarbij de "montagesleuven" ter hoogte van de steunpallen »»» **afb. 133** moeten vallen; de hoedenplank omlaag drukken tot ze vastklikt.
- De bevestigingsbanden »»» **afb. 132 B** vasthaken in de achterklep.

⚠ ATTENTIE

Wanneer dieren of losse of niet correct bevestigde voorwerpen vervoerd worden op de hoedenplank, kunnen ze zware verwondingen veroorzaken in geval van plots remmen, een brusk manoeuvre of een ongeval.

- Geen harde, scherpe of zware voorwerpen los of in zakken op de hoedenplank leggen.
- Rijd nooit met dieren op de hoedenplank.

⚠ VOORZICHTIG

- Erop letten dat bij het sluiten van de achterklep de hoedenplank goed geplaatst is.

- Wanneer de bagageruimte te vol geladen is, kan het zijn dat de hoedenplank niet goed past, waardoor deze vervormd kan worden of zelfs kan breken.

- Bij een te vol geladen bagageruimte wordt aanbevolen de hoedenplank te verwijderen.

i Let op

Erop letten dat wanneer u kleding op de hoedenplank legt, het zicht door de achterruit niet belemmerd wordt.

Hoedenplank opbergen

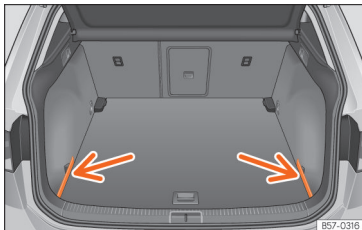

Afb. 134 In de bagageruimte: afdekkingen voor het bewaren van de plank.



Afb. 135 In de bagageruimte: plaatsing van de plank.

Naargelang de uitrusting kan de hoedenplank na uitbouw worden opgeborgen onder de bodem van de bagageruimte.

- Verwijder de afdekkingen links en rechts » » » **afb. 134**.

- Zet de hoedenplank in de daarvoor bestemde steun » » » **afb. 135**.
- De linker- en rechterafdekkingen opnieuw in de oorspronkelijke stand plaatsen.

Verstelbare bodem van de bagageruimte

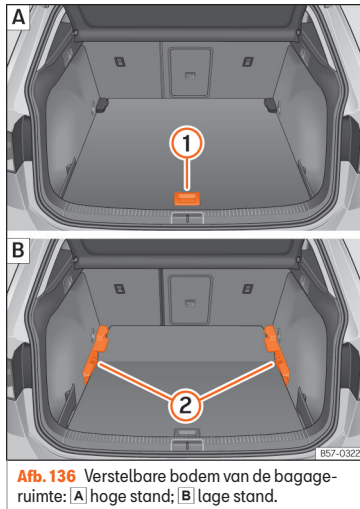

Afb. 136 Verstelbare bodem van de bagageruimte: [A] hoge stand; [B] lage stand.

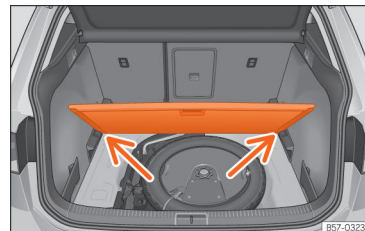

Afb. 137 Verstelbare bodem van de bagageruimte: schuine stand.

Variabele bodem in hoge stand

- Om van lage naar hoge stand te gaan, licht u de variabele bodem op met de greep » » » **afb. 136** ① en trekt u hem naar achteren tot de voorzijde van de bodem volledig voorbij de steunen ② ligt.
- De bodem hierover naar voren schuiven tot tegen de aanslag van de rugleuning van de achterbank en vervolgens de bodem omhoogbrengen met greep ①.

Variabele bodem in lage stand

- Om van hoge naar lage stand te gaan, licht u de variabele bodem op met de greep » » » **afb. 136** ① en trekt u hem naar achteren tot de voorzijde van de bodem volledig voorbij de steunen ② ligt.
- Laat het voorste deel tegen de bodem vallen en duw de bodem naar voren tot tegen de aanslag op de rugleuning van de achterbank, » » »

terwijl u tegelijkertijd de bodem omlaag brengt met greep ①.

Variabele bodem in schuine stand

Met schuine variabele bodem wordt toegang verkregen tot de zone van het reservewiel/af-dichtset.

- Licht de verstelbare bodem in hoge stand bij de greep » » **afb. 136** ① op, trek eraan en duw hem naar de rugleuning van de achterbank tot de bodem omstaat langs de scharnierlijn en het bewegende deel van de bodem hierop rust.
- Duw de bodem op de daarvoor bestemde houders » » **afb. 137** [pijlen].

Verstelbare bodem in stand met naar voren geklapte stoelen

- Om van hoge naar lage stand te gaan, licht u de variabele bodem op met de greep » » **afb. 136** ① en trekt u hem wat naar achteren.
- De bodem naar de naar voren geklapte achterbank duwen met greep ① door enige druk naar beneden uit te oefenen, zodat het bewegende deel van de bodem op gelijke hoogte komt van de rugleuningen van de achterbank.

⚠ ATTENTIE

- De voorwerpen altijd bevestigen, zelfs wanneer de bodem van de bagageruimte correct omhooggebracht is.
- Tussen de achterbank en de bodem van de bagageruimte enkel voorwerpen transporteren die 2/3 van de hoogte van de bodem niet overschrijden.
- Tussen de achterbank en de bodem van de omhooggebrachte bagageruimte mogen enkel voorwerpen worden getransporteerd met een maximumgewicht van ca. 7,5 kg.

ⓘ VOORZICHTIG

- Het maximumgewicht dat de variabele bodem van de bagageruimte in de bovenste stand kan dragen is 100 kg.
- Zorg dat de bagageruimtevloer niet naar beneden valt bij het sluiten en volg precies de geleidingen. De zijbekleding en de bagageruimtevloer zouden anders kunnen worden beschadigd.

Bevestigingsogen*

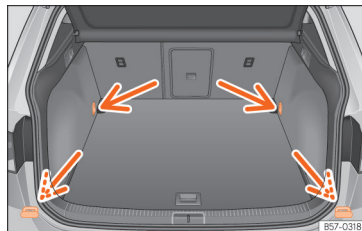

Afb. 138 In de bagageruimte: bevestigingsogen.

Aan de voor- en achterzijde van de bagageruimte zijn er een aantal bevestigingsogen » » **afb. 138** om losse voorwerpen en bagage vast te maken met riemen of banden.

Deze voorste bevestigingsogen eerst omhoogklappen om ze te kunnen gebruiken.

⚠ ATTENTIE

- Als u niet-geslikte of beschadigde bevestigingsbanden of -riemen gebruikt, kunnen ze bij plotseling remmen of een ongeval breken. De voorwerpen kunnen door het interieur worden geslingerd en ernstige of zelfs dodelijke verwondingen veroorzaken.
- De last altijd bevestigen met geschikte riemen of banden die in een goede staat verkeren.

- Span de riemen en banden kruisgewijs op de lading die op de bodem van de bagageruimte is geplaatst en maak ze goed vast aan de bevestigingsogen.
- Nooit de maximale trekbelasting van de bevestigingsogen overschrijden wanneer u voorwerpen vastzet.
- Verzeker u ervan, vooral in het geval van platte voorwerpen, dat de bovenrand van de lading hoger ligt dan de bevestigingsogen.
- Naargelang de uitrusting dient u rekening te houden met de informatiebordjes in de bagageruimte over het plaatsen van de lading.
- Nooit een kinderzitje aan de bevestigingsogen bevestigen.

i Let op

- De maximale trekbelasting van de bevestigingsogen is ca. 3,5 kN.
- In speciaalzaken kunt u geschikte riemen, banden en bevestigingssysteem voor ladingen aanschaffen. SEAT raadt u aan om daarvoor een SEAT-dealer te raadplegen.
- De bevestigingsogen kunnen niet gebruikt worden voor de versies met uitgerust reservewiel.

Nettas*

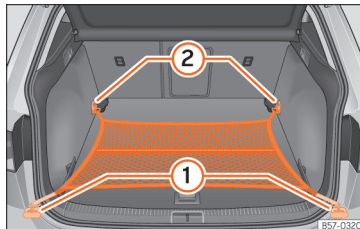

Afb. 139 In de bagageruimte: nettas vastgehaakt ter hoogte van de bodem.

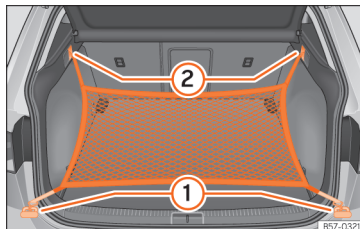

Afb. 140 In de bagageruimte: ringen ① en haken ② voor het vasthaken van de nettas.

De nettas van de bagageruimte verhindert dat lichte bagage zich zou verplaatsen. In de nettas, voorzien van een ritssluiting, kunnen kleine voorwerpen bewaard worden.

De nettas kan in de bagageruimte op verschillende manieren vastgehaakt worden.

Nettas in vloer van bagageruimte vastmaken

Indien nodig moeten de bevestigingsogen eerder worden uitgeklapt » pag. 148.

- Haken van het net in de bevestigingsogen ① en ② » **afb. 139** » **⚠** hangen. De ritssluiting van de tas moet naar boven gericht zijn.

Nettas bij de laaddrempel vasthaken.

- Korte haken van het net in de bevestigingsogen » **afb. 140 ①** » **⚠** hangen. De ritssluiting van de tas moet naar boven gericht zijn.
- De banden in de haken voor het hangen van tassen ② bevestigen.

De nettas uitbouwen

De vastgehaakte nettas is gespannen » **⚠**.

- De nettas loshaken uit de bevestigingsogen.
- De nettas in de bagageruimte bewaren.

⚠ ATTENTIE

De elastische nettas rekken om hem in de bevestigingsogen van de bagageruimte te haken. Na het vasthaken is hij gespannen. Als de nettas op ongeschikte wijze wordt vast- en losgehaakt, kunnen de haken letsels veroorzaken.

»

- De haken van de tas altijd goed bevestigen zodat ze niet onbedoeld loskomen van de bevestigingsogen bij het vast- en losshaken.
- Bij het vast- en losshaken van de haken, de ogen en het gezicht beschermen om letsels te vermijden in het geval dat de haken onbedoeld zouden loskomen.
- De haken van de nettas altijd in de beschreven volgorde vasthaken. Indien een haak per ongeluk loskomt, kan dit letsels veroorzaken.

Tashaken

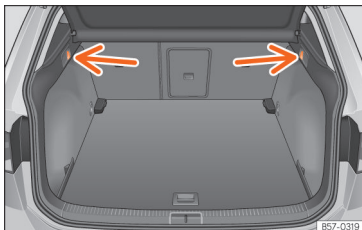

Afb. 141 In de bagageruimte: tashaken.

Aan weerszijden van de bagageruimte kunnen er haken zijn om tassen aan te hangen »» **afb. 141**.

De haken voor tassen zijn ontworpen om licht boodschappentassen te bevestigen.

⚠ ATTENTIE

Gebruik de haken nooit om bagage of andere voorwerpen vast te maken. Bij plots remmen of bij een ongeval kunnen de haken breken.

ⓘ VOORZICHTIG

Elke haak mag met maximaal 2,5 kg worden belast.

Luik voor het vervoer van lange voorwerpen*

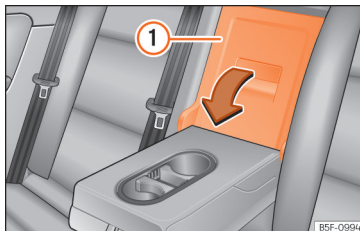

Afb. 142 In de rugleuning van de achterbank: luik openen.

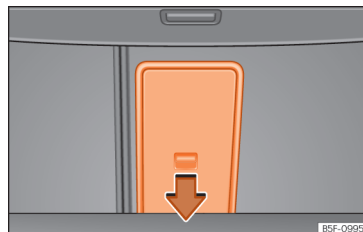

Afb. 143 In de bagageruimte: luik openen.

Op de achterbank, achter de armleuning in het midden, bevindt zich een luik om lange voorwerpen in de binnenruimte te kunnen vervoeren, zoals bijvoorbeeld ski's.

Om te vermijden de binnenruimte vuil te maken, moeten voorwerpen die vuil zijn worden ingepakt (bijvoorbeeld in een deken) voordat ze via het luik ingevoerd worden.

Met neergeklapte armsteun mag niemand reizen op de middelste zitplaats van de achterbank.

Luik openen

- De middelste armsteun omlaagbrengen.
- Aan de ontgrendelingshendel trekken in pijl-richting en de afdekking van het luik »» **afb. 142** ⓘ volledig naar voren klappen.
- Achterklep openen.
- Lange voorwerpen via de opening vanuit de bagageruimte invoeren.

- De voorwerpen stevig met de veiligheids-gordel bevestigen.
- Achterklep sluiten.

Het luik sluiten

- Dop van de afdekking van het luik omhoog-brengen tot deze vastklikt. Het rode merkte-ken van aan de zijkant van de bagageruimte mag niet zichtbaar zijn.
- Achterklep sluiten.
- Indien nodig, de middelste armsteun omhoogbrengen.

Let op

Het luik kan ook vanuit de bagageruimte worden geopend. Hiertoe dient de ontgren-delingshendel naar beneden te worden ge-drukt in pijlrichting en de afdekking naar voren »» afb. 143.

Dakdragersysteem*

Inleiding tot thema

Het dak van de wagen is ontworpen voor een optimale aerodynamica. Daarom kunnen op de watergoot van het dak geen dwarsdra-gers noch conventionele dakdragers meer worden gemonteerd.

Aangezien de watergoten deel uitmaken van het dak om de luchtweerstand te verminderen, kunnen enkel door SEAT goedgekeurde dwarsdragers en dakdragersystemen wor-den gebruikt.

Gevallen waarin de dwarsdragers en het dakdragersysteem moeten worden uitge-bouwd

- Wanneer ze niet worden gebruikt.
- Wanneer u de wagen in een wasstraat wilt gaan wassen.
- Wanneer de hoogte van de wagen de toe-laatbare doorgangshoogte overschrijdt, bij-voorbeeld in een garage.

ATTENTIE

- De last altijd bevestigen met geschikte riemen of banden die in een goede staat verkeren.
- Grote, zware, lange of platte ladingen hebben een negatieve invloed op de aero-dynamica, het zwaartepunt en het rijg-edrag van de wagen.
- Plots remmen en bruske manoeuvres vermijden.
- De snelheid en de rijstijl aanpassen aan het zicht, het weer, het wegdek en het ver-keer.

VOORZICHTIG

- De dwarsdragers en het dakdragerssys-teem altijd uitbouwen voordat u door een automatische wasstraat rijdt.
- De hoogte van uw wagen verandert door de montage van de dwarsdragers en het dakdragersysteem en ook door de daarop bevestigde lading. Zorg daarom dat de hoogte van de wagen de maximumhoogte niet overschrijdt voor het rijden door onder-grondse doorgangen of garagepoorten.
- De dwarsdragers, het dakdragersysteem en de hierop bevestigde last mogen niet in contact komen met de dakantenne noch een hindernis vormen in de zone van het verloop van het panoramische schuifdak en van de achterklep.
- Bij het openen van de achterklep, zorgen dat de achterklep de lading niet raakt.

Milieu-aanwijzing

Wanneer de dwarsdragers en een dakdra-gersysteem ingebouwd zijn, neemt het brandstofverbruik toe wegens de verhoog-de luchtweerstand.

De dwarsdragers en het dakdragersysteem bevestigen

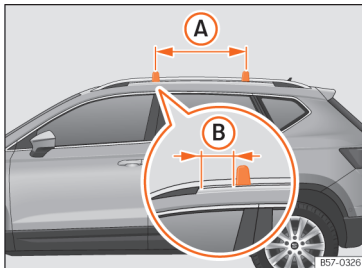

Afb. 144 Bevestigingspunten voor de reling van het dakdragersysteem.

De dwarsbalken vormen de basis voor een aantal bijzondere dakdragersystemen. Uit veiligheidsoverwegingen is het nodig specifieke systemen te gebruiken om bagage, fietsen, surfplanken, ski's en boten te transporteren. Bij de SEAT-specialisten kunnen geschikte accessoires worden aangekocht.

De dwarsdragers en het dakdragersysteem altijd correct bevestigen. Altijd rekening houden met montageaanwijzingen die geleverd worden met de betreffende dwarsdragers en dakdragersysteem.

De dwarsdragers worden ingebouwd op de zijdragers van het dak. De afstand tussen de dwarsstangen » » **afb. 144** **A** moet tussen 70

en 90 cm liggen en de afstand tussen de dwarsstangen en de steunen van de zijstangen van het dak **B** moet 15 cm bedragen.

⚠ ATTENTIE

De verkeerde bevestiging en gebruik van de dwarsbalken en het dakdragersysteem kunnen ertoe leiden dat het volledige systeem loskomt van het dak en een ongeval en verwondingen veroorzaakt.

- Neem altijd de montage-instructies van de fabrikant in acht.
- De schroefverbindingen en de bevestigingen voor elke rit nakijken en indien nodig na een kort traject aantrekken. Bij lange reizen de schroefverbindingen en bevestigingen in elke pauze nakijken.
- Geen wijzigingen of reparaties uitvoeren aan de dwarsdragers noch aan het dakdragersysteem.

i Let op

De montageaanwijzingen die geleverd worden met de betreffende dwarsdragers en dakdragersysteem aandachtig lezen en altijd in de wagen meenemen.

Het dakdragersysteem laden

De lading kan enkel veilig bevestigd worden indien de dwarsdragers en het dakdragersysteem correct ingebouwd zijn » » ⚠.

Toelaatbare dakbelasting

De toelaatbare dakbelasting voor uw wagen bedraagt **75 kg**. Dit getal vloeit voort uit de som van het gewicht van het dakdragersysteem, de dwarsbalken en de op het dak vervoerde lading » » ⚠.

Win altijd informatie in over het gewicht van het dakdragersysteem, de dwarsdragers en de te vervoeren laden en weeg ze in voorkomend geval. De maximaal toelaatbare lading op het dak nooit overschrijden.

Bij het gebruik van dwarsdragers en dakdragersystemen met een gering draagvermogen kan de toelaatbare dakbelasting niet worden benut. In dit geval mag het dakdragersysteem alleen tot de gewichtsgrens worden belast die in de montage-instructie is aangegeven.

Last verdelen

De lading gelijkmatig verdelen en op juiste wijze vastmaken » » ⚠.

De bevestigingen controleren

Na het monteren van de dwarsdragers en het dakdragersysteem, de schroefverbindingen en de bevestigingen na een kort traject nakijken en daarna regelmatig.

⚠ ATTENTIE

- De aangeduide daklading, de op de as-sen toegestane ladingen noch het maximaal toelaatbare gewicht van de wagen overschrijden.
- Het laadvermogen van de dwarsdragers en van het dakdragersysteem niet overschrijden, zelfs als de maximaal toelaatbare daklading niet bereikt werd.
- Altijd de zwaarste voorwerpen vooraan bevestigen en de lading in het algemeen gelijkmatig verdelen.

⚠ ATTENTIE

Is de lading los of niet correct bevestigd, dan kan ze van het dakdragersysteem vallen en ongevallen en verwondingen veroorzaken.

- Altijd geschikte riemen en banden gebruiken die in een goede staat verkeren.

Opbergvak

Inleiding tot thema

Gebruik de opbergvakken uitsluitend om kleine of lichte voorwerpen te bewaren.

⚠ ATTENTIE

Voorwerpen die niet zijn vastgemaakt in de wagen kunnen door het interieur worden geslingerd bij plots remmen of een bruuks manoeuvre. Dit kan leiden tot ernstige letsels, alsook verlies van controle over het stuur.

- Vervoer geen dieren of harde, scherpe of zware voorwerpen in de open opbergvakken van de wagen, op het dashboard of op de afdekking achter de stoelen achterin, noch in de kledingstukken of tassen die in het interieur hangen.
- Houd de opbergvakken steeds gesloten tijdens het rijden.

⚠ ATTENTIE

Voorwerpen in de voetenruimte van de bestuurder kunnen het bedienen van de pedalen belemmeren. Hierdoor kan de bestuurder de controle over het stuur verliezen en verhoogt het risico op ernstige letsels.

- Verzeker u ervan dat niets de werking van de pedalen kan belemmeren.
- Maak de vloermat altijd goed vast in de voetenruimte.
- Plaats nooit andere matten of afdekkingen op de reeds gemonteerde vloermat.
- Zorg ervoor dat geen enkel voorwerp in de voetenruimte van de bestuurder kan vallen tijdens het rijden.

- Bij stilstaande wagen verwijdert u de voorwerpen die zich in de voetenruimte bevinden.

⚠ ATTENTIE

Indien aanstekers worden achtergelaten in de wagen, kunnen ze beschadigd raken of onbedoeld in werking treden. Dit kan ernstige brandwonden en schade aan de wagen veroorzaken.

- Voordat u een stoel verstelt, moet u steeds kijken dat er zich geen aansteker bevindt in het gebied van de bewegende delen van de stoel.
- Voordat u een opbergvak sluit, moet u steeds kijken dat er zich geen aansteker bevindt in het sluitingsgebied.
- Laat geen aansteker achter in een opbergvak of op een ander oppervlak van de wagen, omdat hij – met name in de zomer – kan ontbranden door de hoge temperaturen in het interieur.

ⓘ VOORZICHTIG

- Bewaar geen temperatuurgevoelige voorwerpen, voedsel of medicijnen in het interieur. Hoge of lage temperaturen kunnen ze doen bederven of onbruikbaar maken.
- Voorwerpen met transparante materialen die in de wagen worden achtergelaten, zoals brillen, vergrootglazen of



doorschijnende zuignappen vastgemaakt op de ruiten, kunnen het zonlicht concentreren en schade veroorzaken in het interieur.

Dashboordkastje

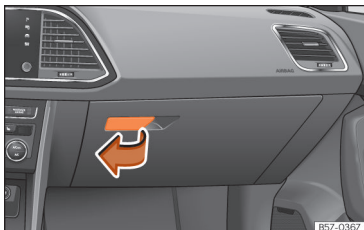

Afb. 145 Aan de bestuurderszijde: dashboordkastje.

In het dashboordkastje bevindt zich de cd-speler en opening voor SD-kaarten, afhankelijk van de uitrusting. De bediening staat beschreven in » pag. 206.

Dashboordkastje openen en sluiten

Openen: trek aan de greep » **afb. 145** en open het dashboordkastje.

Sluiten: duw het dashboordkastje omhoog.

⚠ ATTENTIE

Indien het dashboordkastje open wordt gelaten, verhoogt het risico op ernstige letsels bij een ongeval, plots remmen of brusk manoeuvre.

- Houd het dashboordkastje steeds gesloten tijdens het rijden.

Klaptafel*

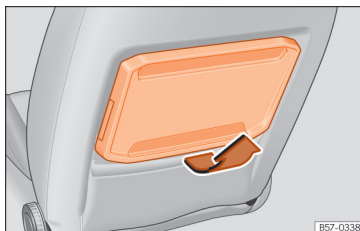

Afb. 146 Stoel linksvoor: klaptafel.

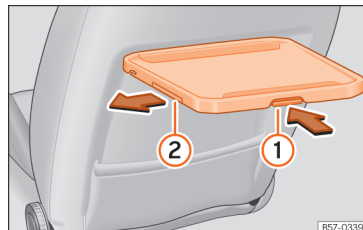

Afb. 147 Stoel linksvoor: klaptafel met bekerhouder.

Naargelang de versie van het model kan er aan de achterzijde van de voorstoelen een klaptafel "zoals in het vliegtuig" zijn voor inzittenden op de achterbank.

Klaptafel openen

- Trek de tafel naar boven en in de richting van de pijl tot ze vastklikt » **afb. 146**.

Klaptafel uitklappen en schuine stand instellen

De helling van de klaptafel kan in verschillende standen worden gezet.

- Houd de ontgrendelingshendel aan de onderzijde van de klaptafel » **afb. 147** ① ingedrukt.
- *Verstellen:* Pas de hellingshoek van de klaptafel aan door de hendel ingedrukt te houden.

- **Uitklappen:** Duw de klaptafel helemaal omhoog, terwijl u de hendel ingedrukt houdt.

Bekerhouders

De klaptafel bevat tevens een bekerhouder ②.

Terwijl de klaptafel openstaat, haalt u de bekerhouder ② in de richting van de pijl naar buiten. Om de bekerhouder op te bergen, schuift u hem in de tegengestelde richting van de pijl in de klaptafel.

⚠ ATTENTIE

De klaptafel moet steeds gesloten zijn tijdens het rijden, om het risico op letsels te verminderen.

Opbergvakken onder voorstoelen*



Afb. 148 Opbergvakken onder de voorstoelen.

Openen: druk op de greep in het handvat van de lade en trek de lade naar buiten.

Sluiten: duw de lade onder de stoel tot ze vastklikt.

⚠ ATTENTIE

Indien de lade open blijft staan, kan ze de werking van de pedalen hinderen. Dit kan ongevallen en ernstige letsels tot gevolg hebben.

- Houd de lade steeds gesloten tijdens het rijden. Anders kunnen de lade en voorwerpen die eruit vallen in de voetenruimte van de bestuurder terechtkomen en de werking van de pedalen hinderen.

ⓘ VOORZICHTIG

De lade kan maximaal 1,5 kg dragen.

Andere opbergvakken

U vindt verdere opbergvakken, houders en steunen op de volgende plaatsen in de wagen:

- In de middenconsole.
- Aan de bovenzijde van het dashboardkastje in wagens zonder cd-speler. De lading mag niet hoger zijn dan 1,2 kg.

- Bij de achterplaatsen bevinden zich links en rechts van de zitplaatsen verdere opbergvakken.

Aan de middenstijlen van de portieren en in de achterste handgrepen van het dak zijn er een aantal haken.

⚠ ATTENTIE

Door het ophangen van kledingstukken kan het zicht van de bestuurder belemmerd worden, wat kan leiden tot ongevallen en ernstige letsels.

- Hang de kledingstukken steeds zo aan de haken dat ze het zicht van de bestuurder niet verminderen.
- Hang aan de kledinghaken uitsluitend lichte kleding. Laat geen zware, harde of scherpe voorwerpen in de zakken van die kleding achter.
- Geen kleeerhanger gebruiken om kleding op te hangen, omdat anders de werking van de hoofdairbag wordt belemmerd.

Bekerhouders

Inleiding tot thema

In de opbergvakken van de portieren van de bestuurder en bijrijder is er een flessenhouder. »

In de klaptafels van de voorstoelen zijn er nog meer bekerhouders » pag. 154.

⚠ ATTENTIE

Verkeerd gebruik van de bekerhouders kan leiden tot letsels.

- Zet nooit hete dranken in de houder. Bij het remmen of een ongeval tijdens het rijden kunnen de warme dranken in de bekerhouders worden gemorst en brandwonden veroorzaken.
- Vermijd dat flessen of andere voorwerpen in de voetenruimte van de bestuurder vallen tijdens het rijden, aangezien ze de werking van de pedalen kunnen hinderen.
- Plaats nooit glazen, voedsel of andere zware voorwerpen in de bekerhouders. Deze zware voorwerpen kunnen door het interieur worden geslingerd bij een ongeval en ernstige letsels veroorzaken.

⚠ ATTENTIE

Gesloten flessen kunnen ontploffen in de wagen door het effect van de warmte of koude.

- Laat nooit gesloten flessen in de wagen bij erg hoge of lage temperaturen.

ⓘ VOORZICHTIG

Laat tijdens het rijden geen open verpakkingen in de bekerhouders. Indien de drank wordt gemorst (bijv. bij plots remmen), kan

er schade optreden in de wagen en aan de elektrische installatie.

ⓘ Let op

De binnenelementen van de bekerhouders kunnen eruit worden gehaald voor reiniging.

Bekerhouder aan voorzijde



Afb. 149 Middenconsole: bekerhouder aan voorzijde.

In de middenconsole zitten twee bekerhouders » afb. 149.

Stopcontacten

Stopcontacten in de wagen

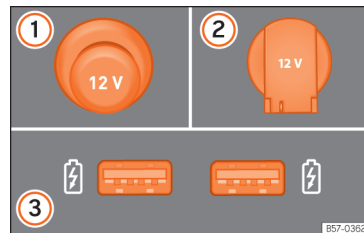

Afb. 150 12V stopcontact: ① in de middenconsole, ② in de bagageruimte. USB-stopcontact aan de achterzijde van de middenconsole ③.

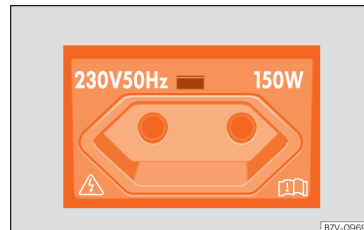

Afb. 151 Aan de linkerzijde van de bagageruimte: stopcontact van 230 volt.

In de middenconsole

- Dop van het stopcontact in de middenconsole »» **afb. 150** ① verwijderen.
- Steker van het elektrische apparaat in de accessoireaansluiting steken.

In de bagageruimte*

- Klep van het stopcontact omhoogklappen »» **afb. 150** ②.
- Steker van het elektrische apparaat in de accessoireaansluiting steken.

Maximaal stroomverbruik

Stopcontact	Maximaal stroomverbruik
12 volt	120 watt
230 volt	150 watt (pieken van 300 watt)

De 12-volt accessoireaansluiting kan voor elektrische apparaten worden gebruikt.

Zorg ervoor dat het maximale stroomverbruik vermeld op elk stopcontact niet wordt overschreden. Het stroomverbruik van de apparaten staat vermeld op het typeplaatje.

Wanneer twee of meer elektrische apparaten tegelijk worden aangesloten, mag het totale verbruik ervan nooit groter zijn dan 190 watt »» ①.

USB-stopcontacten

Naargelang de uitrusting en het land kan de wagen ook beschikken over USB-aansluitingen, die **enkel gebruikt kunnen worden voor het laden en de stroomvoorziening**.

Deze USB-ingangen bevinden zich aan de achterzijde van de middenconsole, tussen de stoelen voorin »» **afb. 150** ③. Deze aansluitingen kunnen werken met een maximaal vermogen van maximaal 10,5 W per poort.

Ze zijn **niet** ontworpen voor het afspelen van bestanden.

Stopcontact van 230 volt*

Met draaiende motor wordt het stopcontact »» **afb. 151** automatisch actief zodra een stekker wordt ingestoken. Indien voldoende energie beschikbaar is, kan het stopcontact ook nog gebruikt worden na uitschakeling van de motor. »» ⚠

Een elektrisch apparaat aansluiten: de stekker in het stopcontact steken tot de aanslag om de ingebouwde kinderbeveiliging te deblokken. Het stopcontact levert stroom zodra de kinderbeveiliging is gedeblokkeerd.

Led-weergave in het stopcontact

Permanent groen licht:	Het kinderslot is ontgrendeld. Het stopcontact is gebruiksklaar.
------------------------	--

Led-weergave in het stopcontact

Knipperend groen licht:

het contact is uitgeschakeld, maar er is voldoende energie beschikbaar om het stopcontact gedurende maximaal 10 minuten van stroom te voorzien. Indien de stekker voor afloop van die tijd wordt uitgetrokken, wordt het stopcontact uitgeschakeld en kan het niet meer gebruikt worden zolang het contact niet opnieuw wordt ingeschakeld.

Knipperend rood licht:

er is een storing, bijv. uitschakeling door te hoge stroom of door oververhitting.

Uitschakeling door oververhitting

Wanneer de temperatuur een bepaalde waarde overschrijdt, wordt de omvormer van het stopcontact van 230 volt automatisch uitgeschakeld. De uitschakeling voorkomt oververhitting wanneer het stroomverbruik van de aangesloten apparaten overmatig is of de omgevingstemperatuur erg hoog. Het stopcontact van 230 volt kan opnieuw gebruikt worden na afkoeling. Daarvoor moet de stekker van het aangesloten apparaat worden uitgetrokken en vervolgens weer ingestoken. Zo wordt vermeden dat het elektrische apparaat ongewenst weer wordt ingeschakeld. »»

⚠ ATTENTIE

De elektrische installatie staat onder hoogspanning!

- Mors geen vloeistoffen op het stopcontact.
- Steek geen adapters of verlengstukken in het stopcontact van 230 volt. Anders wordt de ingebouwde kinderbeveiliging gede-blokkeerd en zal het stopcontact werken.
- Steek geen geleidende voorwerpen (bijv. een naald) in het stopcontact van 230 volt.

⚠ ATTENTIE

De aansluiting functioneert alleen bij ingeschakeld contact. Onjuist gebruik kan leiden tot ongevallen en zelfs brand. Daarom mag u nooit kinderen alleen achterlaten in de wagen terwijl de sleutel nog op het contact steekt. Gevaar voor verwondingen!

ⓘ VOORZICHTIG

Alleen passende stekers gebruiken om beschadiging aan de stopcontacten te voorkomen.

ⓘ VOORZICHTIG

- Stopcontact van 230 volt:
 - laat geen zware apparaten of connectoren (bijv. stroombron) aan het stopcontact hangen.
 - Sluit geen neonlampen aan.

- Sluit enkel apparaten aan met dezelfde spanning als het stopcontact.
- Door de ingebouwde functie van uitschakeling bij oververhitting wordt voorkomen dat elektrische apparaten die een hoge aanloopstroom nodig hebben worden ingeschakeld. In dat geval moet de voedingskabel van het elektrische apparaat losgekoppeld worden en probeert u na ongeveer 10 seconden opnieuw het apparaat aan te sluiten.

ⓘ Let op

- Bij stilstaande motor en ingeschakelde elektrische apparaten ontladde de accu zich.
- Als het aangesloten apparaat te warm wordt, schakel het dan onmiddellijk uit en ontkoppel het van het boordnet.
- Trek de apparaten uit de USB-poorten voordat u het contact in- en uitschakelt, om ze te beschermen tegen eventuele schade veroorzaakt door de schommeling in elektrische spanning.
- Het is mogelijk dat een aantal apparaten niet correct werkt in de stopcontacten van 230 volt door een gebrek aan vermogen [watt].

Airconditioning

Verwarming, ventilatie en koeling

Gerelateerde video



Afb. 152 Airconditioning

Inleiding

Afhankelijk van de uitrusting van de wagen kunnen verschillende systemen gemonteerd zijn:

- De **handbediende airconditioning** en **Climatronic** koelen en drogen de lucht. Voor een optimale werking moeten de ruiten en het glazen dak gesloten blijven.

De betreffende toets indrukken om een concrete functie in te schakelen. Om de functie uit te schakelen, nogmaals op de toets drukken.

De led in elk bedieningselement gaat branden om aan te geven dat de betreffende functie van een bedieningselement ingeschakeld is.

Stof- en pollenfilter

Het stof- en pollenfilter met actief koolpatroon verlaagt de verontreiniging van de lucht die het interieur binnenstroomt.

Het stof- en pollenfilter moet regelmatig worden vervangen om te voorkomen dat de werking van de airconditioning negatief wordt beïnvloed.

Indien het rendement van het filter reeds eerder vermindert omdat de wagen in een sterk verontreinigde omgeving gebruikt wordt, moet het filter vervangen worden zonder het verstrijken van het voorziene interval af te wachten.

ATTENTIE

Als het zicht door alle ruiten van de wagen niet goed is, neemt het risico op ongevallen met ernstige gevolgen toe.

- Zorg ervoor dat alle ruiten ijs- en sneeuwvrij zijn, en dat ze niet beslagen zijn om goed te kunnen kijken wat er buiten de wagen allemaal gebeurt.
- Ga alleen rijden als het zicht goed is.
- Zorg er altijd voor dat u het verwarmings- en ventilatiesysteem, de airconditioning en de achterrautverwarming gebruikt om goed

te kunnen zien wat er buiten de wagen allemaal gebeurt.

- Laat de luchtcirculatie nooit gedurende een lange periode aan. Wanneer het koelsysteem niet werkt en de circulatiefunctie aan staat, kunnen de ruiten snel beslaan en kan het zicht zo aanzienlijk beperkt worden.
- Schakel de circulatiefunctie uit wanneer u deze niet nodig heeft.

ATTENTIE

Gebruikte lucht verhoogt de vermoeidheid en leidt tot concentratieverlies van de bestuurder. Dit kan een ernstig ongeval tot gevolg hebben.

- Schakel de ventilator nooit gedurende langere tijd uit en gebruik de luchtcirculatiefunctie niet gedurende een lange tijd omdat de lucht in de wagen niet ververst wordt.

VOORZICHTIG

- Het interieurluchtfilter moet altijd in een SEAT-garage worden vervangen.
- Als u vermoedt dat de klimaatregeling of airconditioning defect is, moet u deze onmiddellijk uitzetten. Hierdoor wordt bijkomende schade voorkomen. De klimaatregeling of airconditioning door een gespecialiseerde werkplaats laten controleren.
- Reparatiewerkzaamheden aan de klimaatregeling of airconditioning vereisen

bijzondere vakkennis en speciaal gereedschap. Geadviseerd wordt om naar de werkplaats van een officiële SEAT dealer te gaan.

Let op

- Als het koelsysteem uitgeschakeld is, wordt de lucht die van buiten wordt aangezogen, niet ontvochtigd. Om te voorkomen dat de ruiten beslaan, adviseert SEAT aan de koeling (compressor) ingeschakeld te laten. Voor het inschakelen toets  indrukken. Het controlelampje in de toets moet gaan branden.
- Het maximale verwarmingsvermogen en de zo snel mogelijke ontwaseming van de ruiten worden verkregen wanneer de motor zijn normale werkingstemperatuur bereikt.
- De luchtinlaat voor de voorruit moet vrij van ijs, sneeuw of bladeren zijn, opdat verwarming en airconditioning optimaal kunnen functioneren en het beslaan van de ruiten wordt voorkomen.
- De uit de lichtroosters naar buiten gaande lucht die door het hele interieur stroomt, wordt via de hiervoor bedoelde ventilatiegleuven in de bagageruimte afgezogen. Daarom moet vermeden worden dat deze gleuven verstopt raken.
- Als de luchtcirculatiestand is ingeschakeld, adviseren wij niet te roken omdat de aangezogen rook op de verdamper van het

»

koelsysteem neerslaat en zo voor blijvende geuroverlast zorgt.

- Geadviseerd wordt de airconditioning minstens één keer per maand aan te zetten

zodat de pakkingen van het systeem gesmeerd en eventuele lekkages vermeden worden. Als u een verminderd koelvermogen constateert, stelt u zich dan in verbinding met een Technische Dienst om het systeem te laten controleren.

- Als de motor sterk belast wordt, wordt de compressor tijdelijk uitgeschakeld.

Bedieningselementen van de Climatronic*



Afb. 153 In de middenconsole: bedieningselementen van de Climatronic.

Automatische werking AUTO

Automatische regeling van temperatuur, ventilatie en luchtverdeling. De automatische werking wordt uitgeschakeld wanneer de ventilatie handmatig wordt aangepast.

Koelwerking A/C

De knop indrukken om het koelsysteem aan of uit te zetten.

Temperatuur ①/②

De temperatuur aan de linker- en rechterzijde kan afzonderlijk worden ingesteld met de re-

gelknoppen. De geselecteerde temperatuur wordt getoond op het scherm van het bedieningspaneel van de airco.

Synchronisatie: druk op de toets **SYNC** om de instelling aan de bestuurderszijde op de voorpassagierszijde toe te passen. Bedien de temperatuurregelaar voor de passagierszijde als u de temperatuur aan die zijde afzonderlijk wilt instellen.

Aanjager

Het vermogen van de ventilator wordt automatisch geregeld.

Door aan de regelaar te draaien, wordt de ventilator ook handmatig ingesteld.

Luchtverdeling

De luchtstroom wordt automatisch ingesteld op een comfortabele waarde. De stroom kan ook handmatig worden verdeeld naar de gewenste zone door te drukken op de betreffende knop:

- De lucht wordt naar de borstkas geleid.
- De lucht wordt naar de voetenruimte geleid.
- De lucht wordt naar de voorruit geleid.

Maximaal koelvermogen **A/C MAX**

De luchtcirculatie en airco worden automatisch ingeschakeld en de luchtverdeling wordt automatisch in stand  gezet.

Ontdooi-/ontwasemingsfunctie **MAX**

De aangezogen buitenlucht wordt naar de voorruit geleid en de circulatiefunctie wordt automatisch uitgeschakeld. Om de voorruit sneller te ontwasemen, wordt vocht onttrokken uit de lucht bij temperaturen boven ca. +3°C [+38°F] en draait de ventilator op optimaal vermogen.

Infotainmentsysteem **SETUP**

In het scherm voor het Easy Connect-systeem wordt het menu voor bediening en instelling van de klimaatregeling getoond.

Achterrautverwarming

Werkt enkel wanneer de motor draait en wordt pas na maximaal 10 minuten automatisch uitgeschakeld.

De achterrautverwarming dient uitgeschakeld te worden zodra de ruit niet meer beslagen is. Een lager stroomverbruik is gunstig voor het brandstofverbruik.

Om de accu te beschermen kan het gebeuren dat deze functie tijdelijk uitgeschakeld wordt. Zodra de normale bedrijfsomstandigheden hersteld zijn, kan de functie weer gebruikt worden.

Luchtcirculatie

»» pag. 164

Stoelverwarming

»» pag. 165

Uitschakelen

Druk op de toets **OFF** of zet de ventilator handmatig op **0**.

Knoppen voor de handbediende airconditioning



Afb. 154 In de middenconsole: Knoppen voor de handbediende airconditioning.

Koelwerking A/C

De knop indrukken om het koelsysteem aan of uit te zetten.

Temperatuur ①

Draai aan de regelknop om de temperatuur in te stellen.

Aanjager ☼

Door te draaien aan de regelknop ② kan het vermogen van de aanjager worden afgesteld.

Op stand 0 zijn de aanjager en handbediende airconditioning uitgeschakeld. De stand 6 is het maximum.

Luchtverdeling ☼ / ☼ / ☼ / ☼ / ☼

Door te draaien aan de regelknop ③ wordt de lucht verdeeld over de gewenste zone:

- ☼ De lucht wordt naar de borstkas geleid.
- ☼ De lucht wordt naar de borstkas en voetenruimte geleid.
- ☼ De lucht wordt naar de voetenruimte geleid.
- ☼ De lucht wordt naar de voorruit en voetenruimte geleid.

Ontdooi-/ontwasemingsfunctie ☼

Met de regelknop ③ in stand ☼ wordt de luchtstroom naar de voorruit geleid. De luchtcirculatiefunctie wordt automatisch uitgeschakeld of niet gestart. Verhoog het vermogen van de ventilator om de voorruit zo snel mogelijk te ontwasemen. Het aircosysteem wordt automatisch ingeschakeld om de lucht te drogen.

Maximaal koelvermogen A/C MAX

Met de regelknop in stand **A/C MAX** worden de luchtcirculatie en airco automatisch ingeschakeld en de luchtverdeling wordt automatisch in stand ☼ gezet.

Achterrautiverwarming ☼

Werkt enkel wanneer de motor draait en wordt pas na maximaal 10 minuten automatisch uitgeschakeld.

De achterrautiverwarming dient uitgeschakeld te worden zodra de ruit niet meer beslagen is. Een lager stroomverbruik is gunstig voor het brandstofverbruik.

Om de accu te beschermen kan het gebeuren dat deze functie tijdelijk uitgeschakeld wordt. Zodra de normale bedrijfsomstandigheden hersteld zijn, kan de functie weer gebruikt worden.

Luchtcirculatie 

» pag. 164

Stoelverwarming 

» pag. 165

Climatronic bedienen via het Easy Connect-systeem*



Afb. 155 Scherm van Easy Connect: menu Airconditioning.

In het Easy Connect-systeem kunt u ook diverse instellingen doorvoeren voor de Climatronic.

Menu Klimateerregeling openen

- Druk op de toets **SETUP** van het bedieningspaneel van de Climatronic.

Op het scherm worden de actuele instellingen weergegeven, zoals de ingestelde tem-

peratuur voor de bestuurderszijde en de temperatuur voor de bijrijderszijde. De temperaturen tot +22°C (+72°F) worden weergegeven als blauwe pijlen en temperaturen hoger dan +22°C (+72°F) als rode pijlen.

Voor het in- of uitschakelen van een functie of om een submenu te kiezen, moet u op de betreffende functietoets drukken.

Functietoets: Functie

OFF: De Climatronic wordt uitgeschakeld.

ON: De Climatronic wordt ingeschakeld.

SYNC: De temperaturen van de bestuurder en bijrijder synchroniseren.

INSTELLINGEN: Het submenu met de instellingen voor de airconditioning verschijnt. De volgende instellingen kunnen worden uitgevoerd:

Automatische hulpverwarming: om het automatisch inschakelen van de extra verwarming voor koude landen te activeren/deactiveren [enkel motoren met extra verwarming]. Met gedeactiveerde optie kan de verwarming, afhankelijk van de buitentemperatuur, er langer over doen dan normaal om de comforttemperatuur te bereiken.

Automatische voorruitverwarming*: om de automatische voorruitverwarming in en uit te schakelen » pag. 166.

Automatische luchtcirculatie: om de automatische luchtcirculatie in en uit te schakelen » pag. 164.

Functietoets: Functie

Terug : sluit het submenu.

*: Het submenu van extra verwarming wordt geopend.

*: Hiermee kan de voorruitverwarming handmatig worden in- of uitgeschakeld.

*: Hiermee wordt PureAir in- of uitgeschakeld en wordt het submenu geopend.

Gebruiksaanwijzingen voor de airconditioning

Het koelsysteem van het interieur werkt alleen wanneer de motor draait en de ventilator aan staat.

Zuinig gebruik van de airconditioning

Als de airconditioning aan staat, vraagt de compressor motorvermogen, hetgeen van invloed op het brandstofverbruik is.

Voor een optimale werking van de airconditioning moeten de ruiten en het panoramaschuifdak gesloten blijven. Wanneer echter het interieur bij een stilstaande wagen door binnenvallende zonnestralen sterk is verwarmd, kan het afkoelen worden versneld door de ruiten en het panoramaschuifdak even te openen.

»

De meeteenheid van temperatuur veranderen (Climatronic)

Het omzetten van de temperatuurindicatie van Celsius naar Fahrenheit op het display van het af fabriek gemonteerde infotainment-systeem is mogelijk via de infotainmenttoets  > **Setup** > **Eenheden**.

Het koelsysteem kan niet worden ingeschakeld

Als het koelsysteem niet kan worden ingeschakeld, kan dit de volgende oorzaken hebben:

- De motor staat uit.
- De ventilator is uitgeschakeld.
- De zekering van de airconditioning is doorgeslagen.
- De buitentemperatuur is lager dan ca. +3°C (+38°F).
- De compressor van de airconditioning is tijdelijk uitgeschakeld omdat de motorkoelvloeistof te veel is opgewarmd.
- Er is sprake van een andere storing aan de wagen. Laat de wagen door een gespecialiseerde werkplaats nakijken.

Bijzonderheden

Wanneer de luchtvochtigheid en de buitentemperatuur hoog zijn, kan **condenswater** door de verdampers van het koelsysteem druppelen en een plas vormen onder de wa-

gen. Dit is normaal en geen teken van lekkage!

Let op

Na het starten van de motor kan het resterende vocht dat zich in de airconditioning opgehoopt heeft, de voorruit bewasemen. Zet de ontwasemingsfunctie aan om de voorruit zo snel mogelijk schoon te maken.

Luchtroosters

Voor een correcte verwarming, koeling en ventilatie in het interieur van de wagen moeten de luchtroosters continu geopend zijn.

- Om de luchtroosters te openen en sluiten, draait u het betreffende kartelwiel in de gewenste richting. Als het wiel in de stand  staat, is het luchtrooster gesloten.
- De luchtrichting oriënteren met de hendel van het ventilatierooster.

Er zijn ook luchtroosters die niet versteld kunnen worden; deze zijn te vinden in het dashboard in de voetenruimte en achteraan in de wagen.

Let op



Plaats nooit voedingsmiddelen, medicijnen of andere voorwerpen die gevoelig zijn voor temperaturen voor de luchtroosters,

ze kunnen beschadigd of onbruikbaar raken als gevolg van de lucht.

Luchtcirculatie

In de circulatiefunctie wordt vermeden dat buitenlucht terechtkomt in het interieur.

Bij zeer hoge buitentemperaturen moet de handmatige instelling van de circulatiefunctie kort geselecteerd worden om het interieur sneller af te koelen.

Uit veiligheidsoverwegingen wordt de luchtcirculatie uitgeschakeld zodra op knop  wordt gedrukt of de luchtverdeelknop op  wordt gezet.

Handmatige circulatiefunctie in- en uitgeschakelen

- De knop  indrukken om de handmatige circulatiefunctie aan of uit te zetten.

Automatische werking van de luchtcirculatie van Climatronic

Als de automatische circulatiefunctie is geactiveerd, wordt verse lucht toegelaten tot het interieur van de wagen. Wanneer het systeem een verhoogde concentratie aan schadelijke stoffen in de buitenlucht vaststelt, wordt de circulatiefunctie automatisch ingeschakeld. Wanneer het verontreinigingsniveau opnieuw

een normaal peil bereikt, wordt de circulatie-functie uitgeschakeld.

Het systeem is niet in staat om onaangename geuren op te sporen.

- Het in- en uitschakelen van de automatische luchtcirculatie is mogelijk in het menu van de klimaatregeling » pag. 163.

De circulatiefunctie wordt **niet** automatisch ingeschakeld in uitvoeringen zonder vochtsensor en in geval van de volgende buitenomstandigheden:

- De buitentemperatuur is lager dan +3 °C (+38 °F).
- Het koelsysteem is uitgeschakeld en de omgevingstemperatuur is lager dan +10 °C (+50 °F).
- Het koelsysteem is uitgeschakeld, de omgevingstemperatuur is lager dan +15 °C (+59 °F) en de ruitenwisser is ingeschakeld.

⚠ ATTENTIE

Veiligheidsaanwijzingen » ⚠ in Inleiding op pag. 159 in acht nemen.

- Wanneer het koelsysteem niet werkt en de circulatiefunctie aanstaat, kunnen de ruiten snel aandampen en kan het zicht zo aanzienlijk beperkt worden.
- Schakel de circulatiefunctie uit wanneer u deze niet nodig heeft.

⚠ VOORZICHTIG

In wagens met airconditioning wordt aanbevolen niet te roken wanneer de circulatiefunctie is ingeschakeld. De aangezogen rook kan neerslaan op de verdamer van het koelsysteem en op het actieve koolpatroon van het stof- en pollenfilter, wat leidt tot een permanente onaangename geur.

i Let op

Climatronic: wanneer de ruitenwisser werkt, wordt bij het achteruit schakelen de circulatiefunctie ingeschakeld om te vermijden dat de uitlaatgassen of onaangename geuren het interieur binnenkomen.

Stoelverwarming*

Met ingeschakeld contact kunnen de zitbank en rugleuning van de stoelen elektrisch verwarmd worden.

Bediening van de stoelverwarming

- Druk op de knop  of  van het bedieningspaneel om de stoelverwarming in te schakelen op maximaal vermogen.
- Druk meermaals op de knop  of  tot het gewenste niveau is ingesteld.
- Om de stoelverwarming uit te schakelen, drukt u herhaaldelijk op de knop  of  tot geen enkele led meer brandt.

Indien u het contact weer inschakelt binnen de volgende 10 minuten, wordt de stoelverwarming van de bestuurder automatisch ingeschakeld op het laatst ingestelde niveau.

Gevallen waarin de stoelverwarming niet mag worden ingeschakeld

Indien een van de volgende situaties zich voordoet, mag de stoelverwarming niet worden ingeschakeld:

- Niemand zit op de stoel.
- Er is een hoes over de stoel getrokken.
- Er is een kinderzitje op de stoel geplaatst.
- Het zitvlak van de stoel is nat of vochtig.
- De binnen- of buitentemperatuur is hoger dan +25 °C (77 °F).

⚠ ATTENTIE

Personen waarvan de gewaarwording van pijn en warmte beïnvloed is door inname van bepaalde medicijnen, verlamming of chronische ziekte (bijv. diabetes), lopen het risico op brandwonden aan de rug, het zitvlak en de benen door het gebruik van de stoelverwarming.

- Personen met een beperkte gewaarwording van pijn en warmte mogen de stoelverwarming nooit gebruiken. »

- Indien een storing wordt waargenomen bij de temperatuurregeling van de inrichting, brengt u ze naar een gespecialiseerde werkplaats.

⚠ ATTENTIE

Als de bekleding van de zitting vochtig is, kan dat de werking van de stoelverwarming negatief beïnvloeden en het risico op brandwonden verhogen.

- Controleer of het zitvlak droog is voordat u de stoelverwarming gebruikt.
- Ga niet met natte of vochtige kleding op de stoel zitten.
- Leg geen natte of vochtige voorwerpen op de stoel en hang deze ook niet daaraan.
- Mors geen vloeistoffen over de stoel.

ⓘ VOORZICHTIG

- Om de verwarmingselementen van de stoelverwarming niet te beschadigen, mag u nooit op de stoelen knielen noch geconcentreerde druk uitoefenen op een enkel punt van de zitting of rugleuning.
- Vloeistoffen, scherpe voorwerpen en isolerende materialen (bijv. een stoelhoes of een kinderzitje) op de stoel kunnen de stoelverwarming beschadigen.
- Indien u een geur waarneemt, dient u de stoelverwarming onmiddellijk uit te schakelen en te laten herstellen in een gespecialiseerde werkplaats.

🌿 Milieu-aanwijzing

Gebruik de stoelverwarming niet langer dan strikt nodig. Anders wordt onnodig veel brandstof verbruikt.

Automatische voorruitverwarming*

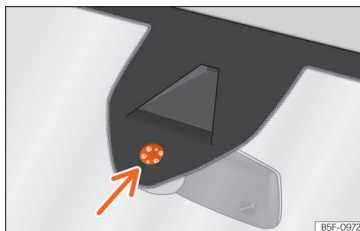

Afb. 156 Vochtigheids- en temperatuursensor van de voorruit.

De voorruitverwarming bestaat uit een aantal verwarmingsdraden die tussen de lagen van de ruit zijn aangebracht. Door er elektrische stroom op toe te passen, warmen ze op zodat de temperatuur van het glas stijgt.

Dit helpt het aircosysteem om het beslaan van de voorruit te voorkomen, of om de ruit sneller te ontwasemen indien die is beslagen.

Het systeem kan handmatig of automatisch worden ingeschakeld.

Handmatig inschakelen

- Druk op de toets **SETUP** van het bedieningspaneel van de Climatronic.
- Druk op de functietoets  om de voorruitverwarming in of uit te schakelen.

Automatische inschakeling

Voor een soepel gebruik van de voorruitverwarming is een automatische inschakeling beschikbaar.

Het bedieningspaneel van de Climatronic kan het risico op beslaan van de voorruit detecteren dankzij de temperatuur- en vochtigheidssensoren, op basis waarvan het systeem wordt in- of uitgeschakeld. Het wordt ook automatisch geactiveerd door te drukken op de toets **MAX** van het Climatronic-bedieningspaneel.

Voor automatische inschakeling is de volgende instelling nodig:

- Druk op de toets **SETUP** van het bedieningspaneel van de Climatronic.
- Druk op de functietoets **SETUP** van het infotainmentsysteem.
- Schakel de functie in of uit door op de functietoets **Automatische voorruitverwarming** te drukken.

Interieurvoorverwarming (extra verwarming)*

Inleiding tot thema

De interieurvoorverwarming werkt met brandstof uit de tank van de auto en kan tijdens het rijden of bij stilstand worden gebruikt.

De interieurvoorverwarming kan worden ingeschakeld met de snelverwarmer van het airco-bedieningselement, met de radiografische afstandsbediening of door vooraf een uur van vertrek te programmeren in het menu van het infotainmentsysteem.

In de winter kunt u met ingeschakelde interieurvoorverwarming de voorruit ontwasemen en vrij maken van ijs en sneeuw (indien het gaat om een dunne laag) voordat u begint te rijden.

Indien de buitentemperatuur zeer hoog is, kan het interieur worden geventileerd met stilstaande motor dankzij de interieurvoorverwarming.

⚠ ATTENTIE

De gassen van de interieurvoorverwarming bevatten koolmonoxide, een giftige, kleur- en geurloze substantie. Koolmonoxide kan tot bewusteloosheid leiden en dodelijk zijn.

- Schakel de interieurvoorverwarming nooit in en laat ze ook niet aan staan in gesloten ruimtes of plaatsen zonder ventilatie.
- Programmeer de interieurvoorverwarming nooit zo dat ze ingeschakeld wordt en functioneert in een gesloten ruimte of plaats zonder ventilatie.

⚠ ATTENTIE

De onderdelen van de interieurvoorverwarming worden zeer warm en kunnen brand veroorzaken.

- Parkeer de auto zo dat geen enkel onderdeel van het uitlaatsysteem in contact komt met licht ontvlambare materialen onder de auto, zoals bijvoorbeeld droog gras.



⚠ VOORZICHTIG

Zet nooit voedingsmiddelen, medicijnen of andere voorwerpen die gevoelig zijn voor koude of warme vóór de luchtroosters. De lucht die uit de roosters komt kan voedingsmiddelen, medicijnen of gevoelige voorwerpen aantasten of onbruikbaar maken.

Interieurvoorverwarming in- en uitschakelen

Aansluiting

De interieurvoorverwarming kan op de volgende manieren worden ingeschakeld:

- Druk op de snelverwarmer van het airco-bedieningselement  » pag. 160. Het controlelampje in de toets gaat branden.
- Druk toets  op de radiografische afstandsbediening in » pag. 168.
- Automatisch met programmering van een vertrekkur » pag. 169.

Uitschakelen

De interieurvoorverwarming kan op de volgende manieren worden uitgeschakeld:

- Druk op de snelverwarmer van het airco-bedieningselement . Het controlelampje in de toets gaat uit.
- Druk toets **OFF** op de radiografische afstandsbediening in » pag. 168.
- Automatisch nadat het geprogrammeerde vertrekkur is bereikt of na afloop van de geprogrammeerde werkingstijd » pag. 169.
- Automatisch wanneer het controlelampje  (brandstofmeter) gaat branden » pag. 356.



- Automatisch wanneer de lading van de accu van 12 volt overmatig afneemt » pag. 374.

Bijzonderheden

Na het uitschakelen blijft de interieurvoorverwarming nog korte tijd werken om de brandstof die in het systeem is overgebleven te verbranden en de uitlaatgassen naar de buitenlucht te brengen.

Radiografische afstandsbediening

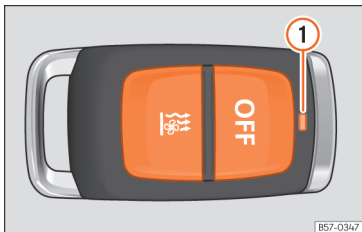

Afb. 157 Interieurvoorverwarming: radiografische afstandsbediening.

afb. 157

-  Interieurvoorverwarming inschakelen
- OFF** Interieurvoorverwarming uitschakelen
- 1** Controlelampje

Indien de toetsen van de afstandsbediening onnodig worden ingedrukt, kan de interieurvoorverwarming onbedoeld worden ingeschakeld, zelfs wanneer men zich buiten de actieradius bevindt of wanneer het controlelampje knippert.

Om de interieurvoorverwarming in of uit te schakelen, drukt u lang op de toets (ongeveer 1 seconde).

Controlelampje op de radiografische afstandsbediening

Wanneer de toetsen worden ingedrukt, verstrekt de afstandsbediening **1** verschillende soorten informatie aan de gebruiker:

Gaat ongeveer 2 seconden branden

- **Groen:** De interieurvoorverwarming werd ingeschakeld met de toets .
- **Rood:** De interieurvoorverwarming werd uitschakeld met de toets **OFF**.

Knippert ongeveer 2 seconden langzaam

- **Groen:** Er is geen inschakelsignaal ontvangen. De afstandsbediening bevindt zich buiten de actieradius. Verlaag de afstand tot de wagen.
- **Rood:** Er is geen uitschakelsignaal ontvangen. De afstandsbediening bevindt zich buiten de actieradius. Verlaag de afstand tot de wagen.

Knippert ongeveer 2 seconden snel

- **Groen:** De interieurvoorverwarming is geblokkeerd. Mogelijke oorzaken: de brandstoftank is bijna leeg, de accuspanning van 12 volt is zeer laag of er is een storing.

Gaat ongeveer 2 seconden branden

- **Oranje (daarna groen of rood):** De batterij van de afstandsbediening is bijna leeg. Het inschakel- of uitschakelsignaal werd echter ontvangen.
- **Oranje (knippert daarna groen of rood):** De batterij van de afstandsbediening is bijna leeg. Het inschakel- of uitschakelsignaal werd niet ontvangen.

Knippert ongeveer 5 seconden

- **Oranje:** De batterij van de afstandsbediening is leeg. Het inschakel- of uitschakelsignaal werd niet ontvangen.

De batterij van de radiografische afstandsbediening vervangen

Indien bij het indrukken van de toetsen het controlelampje van de afstandsbediening **1** ongeveer 5 seconden oranje knippert of niet gaat branden, moet de batterij vervangen worden.

De batterij bevindt zich aan de achterzijde van de afstandsbediening, achter een deksel.

- Om het deksel te openen, tilt u het voor-zichtig op aan de onderzijde en schuift u het naar onderen.
- Haal de batterij weg.
- Plaats een nieuwe batterij. Let daarbij op de polariteit en gebruik batterijen van hetzelfde type »» ⓘ.
- Zet het deksel terug door de nokken van de bovenzijde te plaatsen en op de onderzijde te duwen.

Actieradius

De ontvanger zit in het interieur van de wagen. De maximale actieradius van de afstandsbediening bedraagt enkele honderden meter met nieuwe batterij. Door obstakels tussen de afstandsbediening en de auto, slechte weersomstandigheden en leeg rakende batterij kan het bereik aanzienlijk minder worden.

⚠ ATTENTIE

Het inslikken van een 20 mm grote batterij of andere knoopcel kan op zeer korte termijn levensgevaarlijke letsels veroorzaken.

- Houd de radiografische afstandsbediening, sleutelhangers op batterijen, vervangende batterijen, knoopcellen en andere batterijen groter dan 20 mm steeds buiten het bereik van kinderen.

- Indien u vermoedt dat iemand mogelijk een batterij heeft ingeslikt, raadpleeg dan onmiddellijk een arts.

ⓘ VOORZICHTIG

- De radiografische afstandsbediening bevat elektronische onderdelen. Vermijd daarom vocht, stoten of direct zonlicht.
- Het gebruik van ongeschikte batterijen kan de radiografische afstandsbediening beschadigen. Vervang daarom de lege batterij altijd door een nieuwe van dezelfde intensiteit en afmetingen, en met dezelfde kenmerken.

♻ Milieu-aanwijzing

- Lever de gebruikte batterijen met het oog op milieubescherming in bij geschikte inzamelpunten.
- De batterij van de afstandsbediening kan perchloraat bevatten. Neem de wettelijke bepalingen voor verwijdering in acht.
- Zorg ervoor dat de afstandsbediening niet per ongeluk bediend kan worden, zodat de interieurvoorverwarming niet ongewenst kan worden ingeschakeld.

Interieurvoorverwarming programmeren

Vóór het programmeren controleert u of de datum en tijd juist zijn ingesteld in de auto »» ⚠.

De interieurvoorverwarming wordt geprogrammeerd in het menu **Interieurvoorverwarming** van het infotainmentsysteem.

Het menu Interieurvoorverwarming openen

- Druk op de toets **SETUP** van het bedieningspaneel van de Climatronic.
- Op de functietoets drukken.

Functietoets: functie

Uitsch.: de interieurvoorverwarming wordt meteen uitgeschakeld.

Verwarmen, Ventileren: wordt ingesteld indien bij inschakeling van de interieurvoorverwarming het interieur verwarmd of geventileerd moet worden. Door te drukken op de functietoets kan de gewenste modus worden geselecteerd.

Instellen: het menu **Interieurvoorverwarming** wordt geopend. »

Functietoets: functie

Vertrekuur 1, Vertrekuur 2, Vertrekuur 3: er kunnen drie verschillende vertrektijden (uu.mm) worden geprogrammeerd. Indien de interieurverwarming enkel op een bepaalde dag van de week moet worden ingeschakeld, kan ook dezelfde vertrektijd worden geselecteerd.

Duur: de duur bepaalt de werkingstijd van de interieurverwarming wanneer ze wordt ingeschakeld met de snelverwarmtoets  van het airbedieningselement. Tevens wordt de duur gebruikt om het Vertrekuur te berekenen bij handmatig geregelde airconditioning. Dit kan worden ingesteld tussen 10 en 60 minuten in stappen van 10 minuten.

Het geprogrammeerde Vertrekuur bepaalt het moment waarop de ingestelde temperatuur ongeveer bereikt moet zijn in de auto. Het begin van de werking van de verwarming wordt automatisch vastgesteld naargelang de buitentemperatuur.

De programmering controleren

Wanneer een Vertrekuur actief is, gaat bij uitschakeling van het contact het controlelampje van de snelverwarmtoets  branden gedurende ongeveer 10 seconden.

⚠ ATTENTIE

Programmeer de interieurverwarming nooit zo dat ze ingeschakeld wordt en functioneert in een gesloten ruimte of plaats

zonder ventilatie. De gassen van de interieurverwarming bevatten koolmonoxide, een giftige, kleur- en geurloze substantie. Koolmonoxide kan tot bewusteloosheid leiden en dodelijk zijn.

Gebruiksaanwijzingen

Het uitlaatsysteem van de interieurverwarming zit onder de auto en mag niet bedekt zijn door sneeuw, modder of andere materialen. De uitlaatgassen moeten vrij kunnen ontsnappen. De uitlaatgassen die ontstaan wanneer de interieurverwarming werkt, worden afgevoerd via een uitlaatpijp, die aan de onderzijde van de wagen is aangebracht.

Bij de verwarming van het interieur, wordt de warme lucht eerst naar de voorruit geleid, afhankelijk van de omgevingstemperatuur, en daarna naar de rest van het interieur via de luchtroosters. Door de roosters te verstellen, bijv. naar de zijruiten, kan de luchtverdeling worden beïnvloed.

Gevallen waarin de interieurverwarming niet wordt ingeschakeld

- De interieurverwarming heeft ongeveer evenveel energie nodig als het dimlicht. Indien de laadtoestand van de accu van 12 volt sterk afneemt, wordt de interieurverwarming automatisch uitgeschakeld en kan ze

niet meer aangezet worden. Zo voorkomt u problemen bij het starten van de motor.

- De verwarming moet geactiveerd worden telkens u ze in werking wenst te stellen. Ook het Vertrekuur moet telkens opnieuw worden geactiveerd.
- Het controlelampje  (brandstofmeter) gaat branden.

 Let op

- Wanneer de interieurverwarming is ingeschakeld, zijn geluiden te horen wegens de werking ervan.
- Wanneer de luchtvochtigheid buiten hoog is en de omgevingstemperatuur laag, is het mogelijk dat het verwarmings- en ventilatiesysteem condenswater afkomstig van de werkende interieurverwarming verdampt. In dat geval kan damp uit de onderzijde van de auto komen. Dit betekent niet dat er een storing is.
- Als de auto naar één kant overhelt, bijv. bij het parkeren op een helling, kan de werking van de interieurverwarming beperkt worden bij een laag brandstofpeil (juist boven het reservegebied).
- Als de interieurverwarming gedurende een langere periode meermalen wordt gebruikt, wordt de accu van 12 volt ontladen. Om de accu weer te laten opladen, rijdt u af en toe een aantal kilometer met de auto. Ter oriëntatie: rijd ongeveer even lang

als de tijd dat de verwarming ingeschakeld was.

- Bij temperaturen onder +5 °C (+41 °F) kan de interieurvoorverwarming automatisch ingeschakeld worden bij het aanzetten van de motor. De interieurvoorverwarming wordt dan na een tijdje weer uitgeschakeld.

Infotainmentsysteem

Inleiding

Veiligheidsaanwijzingen

Veiligheidsaanwijzingen voor het infotainmentsysteem

Gebruik het infotainmentsysteem met zijn talrijke mogelijkheden alleen wanneer de verkeerssituatie het toelaat.

ATTENTIE

- Vóór de aanvang van de rit is het raadzaam om u de verschillende functies van het infotainmentsysteem eigen te maken.
- Een hoog volume kan gevaarlijk zijn voor u en voor anderen. Een te hoog volume, ook al is het maar voor korte tijd, kan gehoorschade veroorzaken.
- De instellingen van het infotainmentsysteem dienen te worden uitgevoerd door de bestuurder of als de auto stilstaat.

ATTENTIE

Het huidige verkeer eist dat gebruikers van de openbare weg steeds hun volle aandacht bij het verkeer hebben. Iedere afleiding van de bestuurder kan een ongeluk en persoonlijk letsel tot gevolg hebben. Bedie-

ning van het infotainmentsysteem kan afleiden van het verkeer.

- Altijd oplettend en met verantwoordelijkheidsbesef rijden.
- De volume-instellingen zo kiezen dat u geluiden van buiten (bijv. de sirene van de politie en de brandweer) altijd goed kunt horen.

ATTENTIE

Het verwisselen of aansluiten van een audiobron kan tot plotselinge volumeschommelingen leiden.

- Verlaag het uitgangsvolume voor het verwisselen of aansluiten van een audiobron.

ATTENTIE

De rijadviezen en verkeerstekens die het navigatiesysteem geeft kunnen afwijken van de huidige situatie.

- Verkeersborden en -voorschriften hebben voorrang op de rij-adviezen van het navigatiesysteem.

ATTENTIE

Het verbinden, plaatsen of verwijderen van een informatiedrager tijdens het rijden kan de aandacht van het verkeer afleiden en een ongeluk tot gevolg hebben.

ATTENTIE

Plaats de verbindingkabels van de externe apparaten zo dat ze de bestuurder niet hinderen.

ATTENTIE

Losse of niet goed bevestigde externe apparaten kunnen bij een plotseling manoeuvre of een ongeval door het interieur worden geslingerd.

- Plaats of bevestig nooit externe apparaten op deuren, de voorruit, het stuur, het instrumentenpaneel, de rugleuningen van de stoelen, op of dichtbij de zone gemarkeerd met "AIRBAG" of tussen deze zones en de inzittenden. Ze kunnen bij een ongeval tot zware verwondingen leiden, in het bijzonder als de airbags worden geactiveerd.

ATTENTIE

De armsteun* moet steeds gesloten blijven tijdens het rijden, aangezien hij de beweging van de bestuurder kan hinderen.

ATTENTIE

Wanneer de cd- of dvd-speler wordt geopend, kunnen onzichtbare laserstralen verwondingen veroorzaken.

- Cd- of dvd-speler alleen door een specialist laten repareren.

ⓘ VOORZICHTIG

Verkeerd naar binnen schuiven of naar binnen schuiven van een niet-passend opslagmedium kan het infotainmentsysteem beschadigen.

- Let bij het inschuiven op de juiste positie.
- Hard drukken kan de vergrendeling in de geheugenkaartopening vernielen.
- Alleen compatibele geheugenkaarten gebruiken.
- Cd's en dvd's altijd in een rechte hoek ten opzichte van de voorzijde van het systeem, in de speler schuiven of uitnemen, zonder ze scheef te houden om ze niet te bekrassen.
- Het inschuiven van een tweede cd of dvd wanneer er reeds een cd of dvd is geplaatst of wordt uitgeschoven kan de speler onherstelbaar beschadigen. Wacht altijd totdat de informatiedrager volledig naar buiten is geschoven!

ⓘ VOORZICHTIG

Aan een cd of dvd klevende verontreinigingen en niet-ronde cd's/dvd's kunnen de cd-speler beschadigen.

- Alleen schone 12 cm standaard cd's of dvd's gebruiken.
 - Geen stickers of iets dergelijks op informatiedragers plakken. Stickers kunnen losraken en de speler beschadigen.

- Geen bedrukbare opslagmedia gebruiken. Coatings en opdrukken kunnen losraken en de cd-/dvd-speler beschadigen.
- Geen 8 cm singles of niet-ronde cd's of dvd's erin schuiven.
- Geen dvd-plus, Dual Disc en Flip Disc erin schuiven omdat deze dikker zijn dan normale cd's.

ⓘ VOORZICHTIG

Door een te luide of vervormde weergave kunnen de wagenluidsprekers worden beschadigd.

ⓘ Let op

Voor een correcte werking van het infotainmentsysteem moeten de tijd en datum van de wagen correct zijn ingesteld.

Overzicht apparaat

Mediasysteem Plus / Navigatiesysteem / Navigatiesysteem Plus

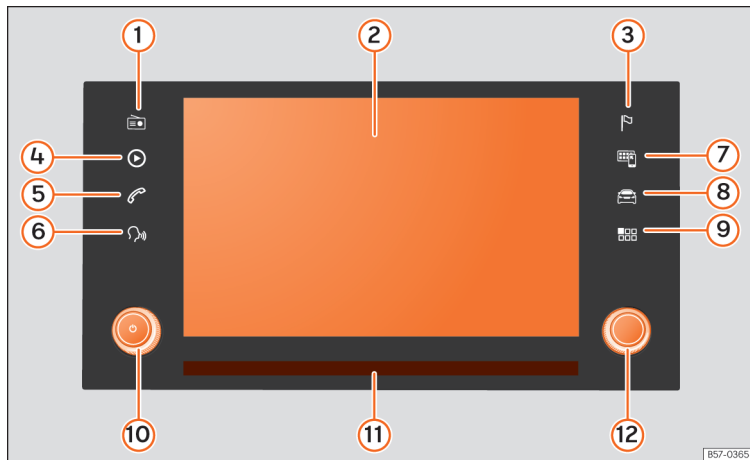

Afb. 158 Overzicht bedieningselementen

- ① Radiofunctie (golflengte kiezen) » pag. 198
- ② Touchscreen (aanraakscherm) » pag. 178
- ③ Navigatiefunctie » pag. 224
- ④ Mediafunctie (audiobron kiezen) » pag. 206

- ⑤ Telefoonfunctie » pag. 243
- ⑥ Spraakbediening » pag. 184
- ⑦ Full Link » pag. 188
- ⑧ Wageninstellingen » pag. 92, » pag. 239
- ⑨ Hoofdmenu » pag. 177
- ⑩ Volume. Uit- / inschakelen » pag. 178

- ⑪ Benaderingssensor » pag. 181
- ⑫ Stelknop (zoeken en selecteren) » pag. 177

Hoofdmenu's

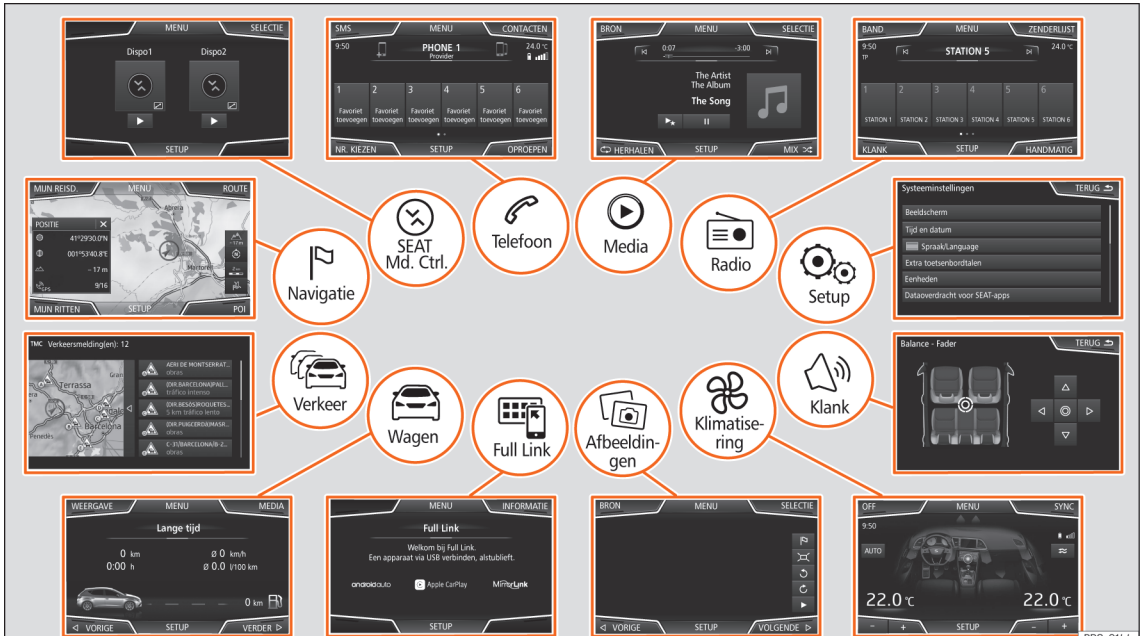

Afb. 159 Overzicht van de menu's.

BRS-0144



Radio » pag. 198

Hoofdmenu RADIO » pag. 198
 Radiogegevenssysteem RDS » pag. 199
 Functie van digitale radio » pag. 200
 Geheugentoetsen » pag. 202
 Zenderlogo's opslaan » pag. 202
 Zenders selecteren, instellen en opslaan » pag. 202
 Automatisch afspelen SCAN » pag. 203
 Verkeersinformatie TP » pag. 204
 Instellingen » pag. 204

Media » pag. 206

Opslagmedia en bestanden » pag. 207
 Afspiegelvolgorde » pag. 210 » pag. 210
 De mediabron veranderen » pag. 212
 Een andere titel selecteren » pag. 213
 Een album selecteren op hoer » pag. 213
 Een titel in een titellijst selecteren » pag. 214
 Weergave van database » pag. 215
 Cd of dvd plaatsen of verwijderen » pag. 215
 Geheugenkaart » pag. 216
 Extern opslagmedium aangesloten op de USB-poort » pag. 216
 Externe audiobron aangesloten via multimediabus AUX-IN » pag. 217
 Externe audiobron met Bluetooth® » pag. 218
 Afbeeldingen » pag. 223
 Instellingen » pag. 224

Navigatie » pag. 224

Nieuw doel » pag. 227
 Routeopties » pag. 228 » pag. 229
 Mijn reisdoelen » pag. 229
 Bijzondere reisdoelen (POI) » pag. 231
 Weergave » pag. 231
 Splitscreen » pag. 232
 Kaartweergave » pag. 232
 Verkeersmeldingen en dynamische routegeleiding » pag. 233
 Voorspellende navigatie » pag. 234
 vCards importeren » pag. 234
 Navigatie met afbeeldingen » pag. 235
 Verkeersborden » pag. 235
 Routebegeleiding in demomodus » pag. 235
 Instellingen » pag. 235
 Offroad-functie » pag. 237

Wagen

Instrumentenpaneel » pag. 240
 Sport » pag. 240
 Offroad » pag. 241
 Verbruikers » pag. 241
 Ritgegevens » pag. 241
 Ecotrainer » pag. 242
 Staat van de wagen » pag. 243

Verkeer » pag. 233

Verkeersinformatie (TP) » pag. 204
 Verkeersmeldingen en dynamische routegeleiding » pag. 233

Telefoon » pag. 243

Bluetooth® » pag. 245
 Koppeling » pag. 245
 Functietoetsen » pag. 247
 Nummer ingeven » pag. 249
 Telefoonboek » pag. 250
 Korte berichten (sms) » pag. 251
 Oproeplijst » pag. 252
 Snelkeuzetoetsen » pag. 252
 Instellingen » pag. 253

Klank » pag. 183

Full Link » pag. 188

Vereisten » pag. 189
 Activering van Full Link » pag. 190
 Koppeling van draagbare apparaten » pag. 191
 MirrorLink® » pag. 192
 Apple CarPlay™ » pag. 193
 Android Auto™ » pag. 193
 Vaak gestelde vragen » pag. 194

SEAT Md. Ctr1. » pag. 195

WLAN-toegangspunt » pag. 196

Afbeeldingen » pag. 223

Airco » pag. 163

Instellingen » pag. 182

Algemene bedieningsaanwijzingen

Inleiding



BRS-0375

Afb. 160 Gerelateerde video

Door veranderingen in de instellingen kunnen weergaven op het beeldscherm afwijken en kan het infotainmentsysteem zich anders gedragen dan in dit instructieboekje wordt beschreven.

Let op

- Een druk op een toets of het aanraken van het touchscreen is voldoende om het infotainmentsysteem te bedienen.
- Vanwege de marktspecifieke systeemsoftware zijn mogelijk anderszins niet alle voorgestelde functietoetsen en functies beschikbaar. Het ontbreken van een functietoets is dus geen systeemstoring.
- Vanwege landspecifieke wettelijke eisen zijn vanaf een bepaalde snelheid enkele functies op het beeldscherm niet meer beschikbaar.

- Het gebruik van een mobiele telefoon in het interieur van de wagen kan bijgeluiden in de luidsprekers veroorzaken.
- In een aantal landen gelden beperkingen betreffende het gebruik van toestellen met Bluetooth®-technologie. Informatie hiervoor is verkrijgbaar bij de lokale autoriteiten.
- In wagens met ParkPilot wordt bij het inschakelen van de achteruitversnelling het volume van de audio automatisch verlaagd. De volumeverlaging kan worden ingesteld in het menu **K1 ank > Volume**.

Menuschema



Afb. 161 Hoofdmenu

Via het aanraakscherm (touchscreen) van het infotainmentsysteem kunnen de verschillende hoofdmenu's worden gekozen.

Druk op de infotainmenttoets om het overzicht van de menu's te openen.

De weergave van het hoofdmenu op het touchscreen kan worden gewijzigd van "raster" naar "carrousel" en omgekeerd via het menu **Setup > Beeldscherm** » pag. 182.

Let op

Naargelang de versie van het infotainmentsysteem kunnen er meer pictogrammen zijn op de tweede pagina. Om in dat geval de overige pictogrammen te zien, drukt u op de functietoets **afb. 161** (pijl) of schuift u uw vinger horizontaal over het scherm.

Draai-/drukknoppen en toetsen van het infotainmentsysteem

Draai-/drukknoppen

De linker draai-/drukknop is de aan/uitknop indien u erop drukt en de volumeregeelaar indien u eraan draait.

De rechter draai-/drukknop is de zoekknop indien u eraan draait en de selectieknop indien u erop drukt.

Infotainmenttoetsen

Infotainmenttoetsen worden door *indrukken* of *ingedrukt houden* bediend.

In- en uitschakelen

Na het inschakelen start het systeem met het laatst ingestelde volume, voor zover het vooraf ingestelde maximale inschakelvolumen niet wordt overschreden. Selecteer **Klank > Volume**.

Het systeem wordt automatisch uitgeschakeld wanneer de sleutel uit het contact wordt getrokken of de inschakelknop wordt ingedrukt (naargelang de uitrusting of de wagen). Als het infotainmentsysteem daarna opnieuw wordt aangezet, gaat dit na ca. 30 minuten automatisch weer uit (vertraagde uitschakeling).

Let op



- Het infotainmentsysteem maakt deel uit van de wagen. Het kan niet in een andere wagen worden gebruikt.
- Wanneer de accukabels losgemaakt zijn geweest, het contact inschakelen voordat u het infotainmentsysteem weer inschakelt.

Basisvolume wijzigen

Volume verhogen/verlagen of het geluid onderdrukken

Volume verhogen: volumeregelaar  met de wijzers van de klok mee draaien of linker wiel-



tje op het multifunctiestuurwiel naar boven draaien .

Volume verlagen: volumeregelaar  tegen de wijzers van de klok in draaien of linker wiel-tje op het multifunctiestuurwiel naar onderen draaien .

Wijzigingen in het volume worden op het beeldscherm met een volumebalk weergegeven. Het volume kan met de bedieningselementen op het stuur worden ingesteld. In dat geval worden de wijzigingen in het volume op het beeldscherm van het instrumentenpaneel met een volumebalk weergegeven.

Volume en volumeaanpassingen kunnen soms vooraf worden ingesteld. Selecteer **Klank > Volume**.

Het geluid van het infotainmentsysteem onderdrukken

- Volumeregelaar  linksom draaien, tot  wordt weergegeven.
- **OF:** druk op het linker wiel-tje op het multifunctiestuurwiel.

In Mediafunctie (behalve AUX) wordt het afspelen gepauzeerd. Op het scherm verschijnt de melding .

Bediening van de functietoetsen en van de aanwijzingen op het scherm



Afb. 162 Weergave van enkele functietoetsen op het beeldscherm.

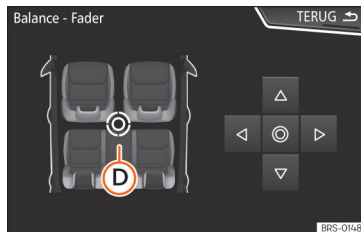

Afb. 163 Menu van de klankinstellingen

Actieve gebieden op het aanraakscherm, waarvoor een functie is gedefinieerd, worden "functietoetsen" genoemd en worden bediend door op het beeldscherm te drukken of de toets *ingedrukt te houden*.

Functietoetsen worden in dit instructieboekje door het woord "functietoets" en het toets-symbool (in een rechthoek) weergegeven.

Ze activeren functies of openen submenu's. In submenu's wordt in de titelbalk het actueel gekozen menu weergegeven » » » **afb. 162** **A**.

Inactieve (grijze) functietoetsen zijn op dat moment niet bruikbaar.

Het formaat van de weergegeven afbeeldingen vergroten of verkleinen

Het formaat van de afbeelding van de navigatiekaart en de weergave van afbeeldingen kunnen worden vergroot of verkleind. Daarvoor 2 vingers over het scherm samenbrengen/uit elkaar halen.

Overzicht van aanduidingen en functietoetsen

Aanduidingen en functietoetsen: gebruik en effect

- A** In de titelbalk wordt het gekozen menu of andere functietoetsen weergegeven.
- B** Indrukken om een ander menu te openen.
- C** De schuifbalk wordt rechts op het scherm weergegeven. De balk verplaatsen door uw vinger verticaal te verschuiven » » » **pag. 179, Lijstvermeldingen openen en zoeken in lijsten.**

Aanduidingen en functietoetsen: gebruik en effect

- Scrollcursor:** de cursor bewegen door uw vinger over het scherm te schuiven.
- OF:** op een punt op het scherm drukken naar waar u het geluid wilt richten.
- D** **Dradenkruis:** op de pijlen drukken om het geluid volgens uw voorkeur te verplaatsen.
- OF:** De knop in het midden indrukken om het stereogeluid in het interieur te centreren.
- I** Indrukken op sommige lijsten om geleidelijk het niveau te verhogen.
- TERUG** **←** Toets om terug te keren naar het vorige menu of naar een hoger mappenniveau te gaan.
- ▽** Indrukken om een popup-venster te openen (optiescherm) met andere opties voor instellingen.
- ✓ / □** Een aantal functies wordt geactiveerd of gedeactiveerd door op dit vakje te drukken.
- OK** Indrukken om een ingave of een selectie te bevestigen.
- x** Indrukken om een popup-venster of een invoerscherm te sluiten.
- + / -** Indrukken om de instellingen stapsgewijs te veranderen.

Aanduidingen en functietoetsen: gebruik en effect

- I** De schuifknop op het scherm verplaatsen door uw vinger de verschuiven.

Lijstvermeldingen openen en zoeken in lijsten

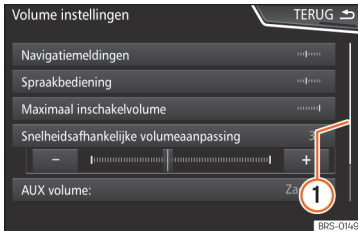

Afb. 164 Vermeldingen op een lijst van een instellingenmenu.

De lijstelementen kunnen worden geactiveerd door erop te drukken op het scherm of met de stelknop.

Lijstvermeldingen markeren en openen met de stelknop

- *Draaien* aan de stelknop om te zoeken en selecteren in de lijst.
- De stelknop *indrukken* om de gekozen vermelding op de lijst te activeren.



Lijsten doorzoeken (scrollen)

De schuifbalk wordt rechts op het scherm weergegeven en de grootte ervan hangt af van het aantal vermeldingen in de lijst » **afb. 164** ①.

- *Op de balk:* Op of onder de markering drukken of uw vinger verticaal over de markering schuiven naar de gewenste positie.

Invoerschermen met beeldscherm-toetsenbord



Afb. 165 Invoerscherm met beeldschermtoetsenbord.

Het toetsenbord op het beeldscherm dient bijvoorbeeld voor het invoeren van een geheugennaam, het kiezen van een reisdoel of het ingeven van een zoekbegrip voor het zoeken in langere lijsten.

In de bovenste beeldschermregel bevindt zich de invoerregel met de cursor. Hier worden alle ingaven weergegeven.

Invoerschermen voor ingave van "vrije tekst"

In de invoervensters kunnen letters, cijfers en tekens in elke combinatie worden ingevoerd.

Invoerschermen voor het kiezen van een opgeslagen vermelding (bijv. keuze van een reisdoel)

Alleen letters, cijfers en tekens kunnen worden gekozen die in deze combinatie met een opgeslagen vermelding overeenkomen.

De overeenkomsten worden in de invoerregel voorgesteld » **afb. 165** ④. Bij samengestelde begrippen moet een spatie ingegeven worden.

Overzicht van de functietoetsen*

Pictogram en tekst van de functie: gebruik en effect

Letters en cijfers	Indrukken om over te nemen in de invoerregel.
--------------------	---

①

Indrukken om de taal van het toetsenbord te veranderen. De taal van het toetsenbord kan worden gekozen in het menu **Systeeminstellingen > Taal**.

Pictogram en tekst van de functie: gebruik en effect

②

Indrukken om symbolen op het toetsenbord te tonen.

③

Als er minder dan 99 vermeldingen gekozen kunnen worden, wordt het aantal vermeldingen weergegeven; door erop te drukken wordt de lijst volledig de invoer geopend.

④

Schuifbalk, de grootte hangt af van het aantal overeenstemmende vermeldingen.

⑤

Door de toets ingedrukt te houden, worden de speciale tekens op basis van die letter getoond. Gewenste tekens overnemen door erop te drukken. Enkele speciale tekens kunnen ook uitgeschreven worden (bijv. "AE" voor "A").

←

Spatiebalk

ⓧ

De tekens in de invoerregel van rechts naar links te wissen.

Ingedrukt houden om meerdere tekens te wissen.

TERUG ↩

Het invoerscherm sluiten.

Benaderingssensor

✓ Geldig voor: Navigatiesysteem en Navigatiesysteem Plus

Het infotainmentsysteem is uitgerust met een geïntegreerde benaderingssensor »» **afb. 158** (11).

Bij het naderen van de hand wordt het scherm automatisch ingeschakeld. In de bedieningsfunctie worden automatisch alle functietoetsen getoond voor eenvoudiger gebruik.

Bewegingssensoren (gebarencontrole)*

✓ Geldig voor: Navigatiesysteem en Navigatiesysteem Plus

Naargelang de versie beschikt het infotainmentsysteem over bewegingssensoren waarmee bepaalde functies kunnen worden gewijzigd, bijv. volgende zender, volgende geheugenbestand, vorige titel enz.

- Druk op de infotainmenttoets  > **Setup** > **Beeldscherm** > **benaderingssensoren in-/uitschakelen**.

Indien de sensoren actief zijn, wordt in de hoek rechtsonder het silhouet van een hand getoond wanneer u uw hand in de buurt van het scherm brengt.

Met deze functie verandert het systeem naar de vorige of volgende zender, titel, geheugenbestand enz. wanneer u uw hand voor het scherm van links naar rechts verplaatst of vice versa. Er klinkt dan ook een geluidssignaal.

Aanvullende aanwijzingen en weergaveopties

Weergaven op het beeldscherm zijn afhankelijk van de instellingen en kunnen dus afwijken van de hier beschreven weergaven.

De statusregel op het scherm geeft o.a. de tijd en de huidige buitentemperatuur weer.

Alle weergaven kunnen pas worden weergegeven nadat het infotainmentsysteem volledig gestart is.

Initiële configuratiehulp

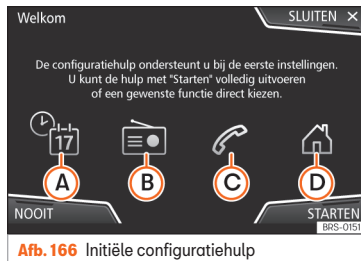

Helpt u om het infotainmentsysteem bij het eerste gebruik in te stellen.

Telkens u het infotainmentsysteem aansluit, verschijnt het initiële configuratiescherm »» **afb. 166** indien niet alle parameters zijn ingesteld of u niet hebt gedrukt op de functietoets **NOOIT**.

Functietoets: functie

SLUITEN	Sluit de configuratiehulp, het hoofdmenu of de laatste modus waarin u het infotainmentsysteem hebt gebruikt verschijnt.
NOOIT	Schakelt de mogelijkheid om het infotainmentsysteem te configureren uit. Om het systeem te configureren gaat u naar: Systeeminstellingen en selecteert u Configuratiehulp . »

Functietoets: functie

STARTEN	Start de configuratiehulp.
A	Indien u beschikt over navigatie, worden de dag en tijd automatisch geconfigureerd via gps.
B	Radiozenders met de beste ontvangst op dat moment zoeken en opslaan in alle beschikbare frequentiebereiken.
C	Uw mobiele telefoon verbinden met het infotainmentsysteem.
D ^{a1}	Het thuisadres toevoegen aan de hand van de huidige positie of de handmatige invoer van een adres.
VORIGE	Vorige of volgende parameter die geconfigureerd moet worden.
VOLGENDE	Wanneer een parameter is geconfigureerd, kan hij enkel opnieuw worden geconfigureerd door erop te drukken in het hoofdmenu, niet met de toetsen Vorige/Volgende. Wanneer u een parameter configureert, verschijnt <input checked="" type="checkbox"/> erop.
BEËINDIGEN	De configuratie afsluiten na toepassing van een of meer instellingen in het hoofdmenu van het hulpsysteem. Indien niet alle parameters zijn aangepast, wordt de configuratiehulp gestart de volgende maal dat het infotainmentsysteem wordt ingeschakeld.

^{a1} Enkel geldig voor Navigatiesysteem en Navigatiesysteem Plus.

Instellingen van menu's en van het systeem

De selectie van mogelijke instellingen varieert naargelang het land, het systeem en de uitrusting van de wagen.

- Druk op de infotainmenttoets **☰** en druk vervolgens op de functietoets **SETUP**.

Druk op de functietoets van het hoofdmenu of de functies waarvoor u de instellingen wilt uitvoeren. Alle instellingen worden automatisch toegepast bij het sluiten van de menu's.

Functietoets: functie

Beeldscherm: voor instellingen van het scherm.

Menu: weergave van het hoofdmenu selecteren (**Raster of Carrousel**).

Uitschakeling van het scherm (in 10 s): Indien deze functie niet actief is en het infotainmentsysteem wordt niet gebruikt, dan wordt het scherm automatisch uitgeschakeld na ongeveer 10 seconden. Door te drukken op het scherm of een van de infotainmenttoetsen wordt het scherm weer ingeschakeld.

Helderheid: helderheidsniveau van het scherm selecteren.

Dag/Nacht: type weergave selecteren (**Dag, Nacht of Automatisch**).

Touchscreen-geluid: de bevestigingstoon bij het indrukken van een functietoets is actief.

Functietoets: functie

Benaderingssensor: de benaderingssensoren zijn actief. Zie ook **» pag. 181, Benaderingssensor**.

Tijd weergeven in stand-bymodus: in stand-bymodus wordt de tijd getoond op het scherm van het infotainmentsysteem.

Datum en tijd: instellingen van datum en tijd uitvoeren.

Tijdbron: de tijdbron selecteren (gps of handmatig).

GPS: de datum en tijd kunnen worden geselecteerd met de functietoets **Tijdzone**. In dit geval zijn de functietoetsen **Tijd** en **Datum** voor handmatige invoer niet actief.

Handmatig: de datum en tijd kunnen handmatig worden ingesteld met de functietoetsen **Tijd** en **Datum**.

Tijd: de tijd handmatig instellen.

Tijdzone: de gewenste tijdzone aanpassen.

Tijdweergave: het formaat van de tijdweergave (12 of 24 uur) selecteren.

Datum: de huidige datum instellen.

Datumweergave: het formaat van de datumweergave (**DD. MM. JJJJ, JJ-MM-DD of MM-DD-JJ**) selecteren.

Spraak/Language: de gewenste taal voor de teksten en gesproken berichten in het systeem van spraakbediening selecteren.

Extra toetsenbordtalen: bijkomende talen van het toetsenbord selecteren.

Functietoets: functie

Eenheden: meeteenheden van de aanwijzingen in de wagen vastleggen: afstand, snelheid, temperatuur, volume, verbruik en druk.

Dataoverdracht voor SEAT-apps

Dataoverdracht voor SEAT-apps: staat het uitwisselen van informatie tussen de wagen en applicaties van SEAT toe. Het gaat niet om persoonsgegevens.

Bediening door apps: verandert het niveau van interactie met de applicaties.

Uitschakelen: beperkt specifieke functies waarvoor een hoger veiligheidsniveau vereist is.

Bevestigen: staat 100% van functies van de app toe, waarbij bepaalde specifieke handelingen in het infotainmentsysteem bevestigd moeten worden.

Toestaan: staat de uitvoering van alle beschikbare functies via de app toe.

Spraakbediening: instellingen van de spraakbediening uitvoeren » pag. 184.

Veilig verwijderen: de informatiedrager (SD-kaart/USB) verwijderen uit het systeem. Nadat de informatiedrager verwijderd is uit het systeem, wordt de functieknop opnieuw inactief (grijze kleur).

Fabrieksinstellingen: bij het terugzetten naar de originele toestand af fabriek worden de **uitgevoerde vermeldingen en instellingen gewist** volgens de geselecteerde instellingen.

Bluetooth: instellingen van Bluetooth® » pag. 253 uitvoeren.

Functietoets: functie

WLAN^{a1}: instellingen van het WLAN-toegangspunt » pag. 221 uitvoeren.

Systeeminformatie: weergave van de informatie van het systeem (apparaatnummer, versies van hardware en software).

Updaten: voor het bijwerken van de navigatiegegevens mag u de geheugenkaart **niet** verwijderen terwijl deze gegevens worden geïnstalleerd.

Copyright: informatie over auteursrechten.

Configuratiehulp: opent de hulp voor initiële configuratie van het infotainmentsysteem.

^{a1} Enkel beschikbaar voor het model: Navigatiesysteem Plus.

i Let op

Voor een correcte werking van het infotainmentsysteem moeten de tijd en datum van de wagen correct zijn ingesteld.

Volume- en klankinstellingen

De selectie van mogelijke instellingen varieert naargelang het land, het systeem en de uitrusting van de wagen.

- Druk op de infotainmenttoets  en druk vervolgens op de functietoets **Klank**.
- Druk op de functietoets van het hoofdmenu waarvoor de instellingen moeten plaatsvin-

den. Alle instellingen worden meteen toegepast.

Overzicht van aanduidingen en functietoetsen

Functietoets: functie

Volume: voor instellingen van het volume.

Meldingen: het afspeelvolume van de meldingen vastleggen, bijvoorbeeld verkeersberichten.

Navigatiemeldingen: het afspeelvolume van de akoestische rijadviezen instellen.

Spraakbediening: het afspeelvolume van de spraakbediening vastleggen.

Maximaal inschakelvolume: het maximale volume bij inschakeling van het apparaat vastleggen.

Snelheidsafhankelijke volumeaanpassing (GALA): de graad van aanpassing van het volume volgens de snelheid vastleggen. Het audiovolume wordt verhoogd naarmate de wagen sneller rijdt.

Entertainment volume lager (inparkeren): de gewenste verlaging van het audiovolume met actieve ParkPilot instellen.

Entertainment volume lager (navigatiemeldingen): past het afspeelvolume aan wanneer er een navigatiemelding is.

Volume: het afspeelvolume vastleggen van de audiobronnen die zijn aangesloten via de multi-media bus AUX-IN (**Laag, Middel** of **Hoog**). Zie ook » pag. 183, **Overzicht van aanduidingen en functietoetsen**.

»

Functietoets: functie

Bluetooth-audio: het afspeelvolumen vastleggen van de audiobronnen die zijn aangesloten via Bluetooth® (**Laag, Middel** of **Hoog**). Zie ook » pag. 183, **Overzicht van aanduidingen en functietoetsen**.

Equalizer: de klankinstellingen aanpassen.

Balance - Fader: de verdeling van de klank aanpassen. De cursor geeft de huidige verdeling van de klank in het interieur aan. Om de klankverdeling te wijzigen, drukt u kort in de weergave van het interieur op de gewenste positie of gebruikt u de pijltoetsen om de wijziging stap voor stap uit te voeren. Om de klankverdeling te centreren in de weergave van het interieur, drukt u op de centrale functietoets tussen de pijlen.

Sound focus: optimaliseert de klank in het interieur.

Subwoofer*: past het volume van de luidspreker voor lage tonen aan.

Touchscreen-getuid: de bevestigingstoon bij het indrukken van een functietoets is actief.

Geen navigatiemeldingen bij telefoongesprek: Tijdens een telefoongesprek worden geen akoestische rijadviezen gegeven.

Het afspeelvolumen van externe audiobronnen aanpassen

Als u het volume voor het afspelen van de externe audiobron wilt verhogen, verlaag dan vooraf het uitgangsvolumen in het infotainmentsysteem.

Als de externe audiobron **te zacht** wordt weergegeven, verhoogt u eerst het **uitgangsvolumen** van de externe audiobron. Als dat niet afdoende is, het **ingangsvolumen** op **middel** of **hoog** zetten.

Als de aangesloten externe audiobron **te hard** of **vervormd** wordt weergegeven, verlaagt u eerst zo ver mogelijk het **uitgangsvolumen** van de externe audiobron. Als dat niet afdoende is, het **ingangsvolumen** op **middel** of **laag** zetten.

Spraakbediening

Werking



Veel functies van de radio, media, telefoon en navigatie kunnen worden uitgevoerd met gesproken opdrachten.

De spraakbediening van het infotainmentsysteem is enkel beschikbaar voor de taal geselecteerd in **Systeeminstellingen** » pag. 182.

- Instellingen van de spraakbediening » pag. 187.

Spraakbediening starten en stoppen

- Om de spraakbediening te activeren, drukt u kort op de knop van het multifunctiestuurwiel Ω of van het infotainmentsysteem.
- Bij activering van de spraakbediening klinkt een begintoon van dialoog en wordt het hoofdscherm van spraakbediening getoond, » **afb. 167**, (het hoofdscherm verschijnt in het formaat geselecteerd in Instellingen spraakbediening » pag. 187). De gesproken aanwijzingen leiden u door de volgende "dialoog".
- Spreek de gewenste volgorde uit en volg de instructies van de "dialoog". Vaak kan een functie worden geactiveerd met verschillende gesproken opdrachten. Bij twijfel kunt u een opdracht uitspreken of zegt u **Help**.
- Wanneer een actie wordt uitgevoerd (bijv. bellen naar een contactpersoon), wordt de spraakbediening automatisch beëindigd. U moet ze weer activeren indien u ze verder wenst te gebruiken. Er zijn bepaalde opdrachten waarna de spraakbediening niet eindigt en wacht met een **Wat wilt u nu doen?**.

- Om de spraakbediening handmatig te beëindigen, houdt u de toets  ingedrukt tot het overeenkomstige bevestigingssignaal klinkt, ofwel drukt u tweemaal kort op de toets  of drukt u op de functietoets **X** in de rechterbovenhoek van het scherm.

- U kunt de spraakbediening ook beëindigen door de volgende opdrachten uit te spreken: **Beëindigen** of **Annuleren**.



Hulp voor de spraakbediening

Het wordt aanbevolen om de Hulp te beluisteren de eerste maal dat u de spraakbediening gebruikt.

- Activeer de spraakbediening .
- Spraak de opdracht **Help** uit om die te starten in de aangegeven taal in **Systeeminstellingen** en volg de instructies van de dialoog. De opdracht **Help** kan ook worden uitgesproken gevolgd door een functie van het infotainmentsysteem, zoals bijvoorbeeld "**Hulp met navigatie**".



Interactie met de dialoogfunctie

Pictogrammen in de hoek linksboven:

-  Het systeem wacht op een opdracht van de gebruiker.
-  Het systeem heeft een opdracht herkend en zal overeenkomstig handelen.

-  Het systeem brengt een gesproken opdracht over en bevestigt de gegeven opdracht.

-  Het systeem is gepauzeerd. (max. 3 minuten).

-  /  Menu spraakbediening verbergen of tonen **»» afb. 167**.

Bediening tijdens de dialoog

Terwijl het infotainmentsysteem een gesproken aanwijzing overbrengt, wordt op het scherm het symbool  getoond.

- De spraakweergave kan worden stopgezet door te drukken op het pictogram linksboven in het scherm of de toets ; de spraakherkenning wordt dan hervat voor de gebruiker.

BELANGRIJK: Het systeem herkent een opdracht ENKEL wanneer het symbool  wordt getoond als "actief" in het paneel of het aanraakscherm.

Indien u zich vergist bij het uitspreken van een opdracht of de opdracht niet volledig zegt en die daarom geen effect heeft, kunt u de opdracht herhalen. Het symbool  blijft geactiveerd.

- Druk kort op de toets  om de opdracht te herhalen.

Aanwijzingen voor de spraakbediening

Voor een optimale werking van de spraakbediening volgt u deze aanwijzingen:

- Praat indien mogelijk traag en duidelijk. Het systeem herkent geen onduidelijk uitgesproken woorden, of woorden en cijfers waaruit lettergrepen ontbreken.
- Telefoonnummers moeten cijfer per cijfer of in blokken van nummers (eenheden, tientallen of honderdtallen) worden aangegeven.
- Praat op een normaal volume, zonder overdreven klemtonen en zonder lange pauzes.
- Vermijd lawaai buiten of in de buurt (bijvoorbeeld gesprekken in de wagen). Sluit alle portieren, ruiten en het schuifdak.
- Richt de lucht van de luchtroosters niet naar het dak van het interieur.
- Indien u met hoge snelheid rijdt, praat dan wat luider.

Bij activering van de spraakbediening brengt het systeem u naar het hoofdscherm **»» afb. 167**. Daar ziet u de contextmenu's waarin het systeem functioneert en de belangrijkste opdrachten.

Hier kunt u het systeem zeggen in welk contextmenu het moet optreden of direct een gesproken opdracht geven. **»**

Bij selectie van een van de contextmenu's (Navigatie, Telefoon, Radio, Media, Spraakbediening) verschijnt een menu waarin de belangrijkste opdrachten worden vermeld en, in elk ervan, een korte uitleg over de uitvoering.

Spraakbediening (RADIO)

Effect	Gesproken opdracht
RADIO LUISTEREN	Radio luisteren
ZENDER SELECTEREN	Zender NAME STATION 1
	Zender instellen
FREQUENTIE SELECTEREN	Frequentie 87.9
	Frequentie instellen
BAND WISSELEN	FM-band
	Band wisselen

Spraakbediening (MEDIA)

Effect	Gesproken opdracht
BRONNEN KIEZEN	Jukebox afspelen ^{a)}
	Cd luisteren
MUZIEK KIEZEN	Titel / album / artiest / genre kiezen

Effect	Gesproken opdracht
SOORTGELIJKE TIT. AFSPELEN^{a)}	Soortgelijke titels afspelen

^{a)} Enkel beschikbaar voor het model: Navigatiesysteem Plus

Spraakbediening (TELEFOON)

Effect	Gesproken opdracht
BELLEN MET CONTACTEN	Bellen met Naam Achternaam Vast
	Bellen met Naam Achternaam Mobiel
BELLEN MET NUMMERS	Bellen met 01234
	Bellen met nummer
OPROEPLUJST	Alle oproepen weergeven
	Gemiste oproepen
OPNIEUW KIEZEN	Opnieuw kiezen
VOICEMAIL BELLEN	Voicemail bellen
SMS	Sms voorlezen
SERVICE	Pechoproep
INFORMATIE	Info-oproep

Spraakbediening (Navigatie)*

Effect	Gesproken opdracht
INV. VAN ADRES	Adres invoeren
	Navigeer naar Stad, Straat, nummer ^{a)}
ZOEKEN NAAR BIJZ. REISD.^{a)}	Zoek parkeerplaatsen
	Zoek restaurants dicht bij reisdoel
THUISADRES	Thuisadres
LAATSTE REISDOELEN	Laatste reisdoelen
NAVIGATIE NAAR CONTACTEN	Navigeer naar Naam Achternaam
ROUTEGELEIDING	Routegeleiding starten
	Route-informatie

^{a)} Enkel beschikbaar voor het model: Navigatiesysteem Plus

Spraakbediening

Effect	Gesproken opdracht
SPRAAKBEDIENING	Wat zegt u?
	Terug
	Hoofdmenu
	Spraakbediening annuleren
	Spraakbediening onderbreken
HELP	Help
	Wat kan ik zeggen?
SPRAAKTOETS 	

Let op

Tijdens de parkeer manoeuvres is de spraakbediening niet beschikbaar

Instellingen van de spraakbediening

- Druk op de infotainmenttoets  > **Setup** > **Spraakbediening**.

Bij het sluiten van een menu worden de wijzigingen automatisch uitgevoerd.

Functietoets: functie

Voorbeeldcommando's (infotainmentsysteem): weergave van de voorbeelden van spraakbediening op het scherm van het infotainmentsysteem.

Voorbeeldcommando's (instrumentenpaneel)¹⁾: weergave van de voorbeelden van spraakbediening in het instrumentenpaneel.

Starttoon spraakbediening: bij activering van de spraakbediening is een signaal te horen. Druk om het signaal uit te zetten.

Eindtoon spraakbediening: bij deactivering van de spraakbediening is een signaal te horen. Druk om het signaal uit te zetten.

Ingavetoon in spraakdialoog: de ingavetoon voor bevestiging van een opdracht is geactiveerd.

Eindtoon in spraakdialoog: de eindtoon voor bevestiging van een opdracht is gedeactiveerd.

¹⁾ Beschikbaar naargelang uitrusting

Connectiviteit

Dataoverdracht

Inleiding tot thema

Deze communicatie maakt het lezen en/of schrijven van gegevens mogelijk.

Het menu **SETUP > Dataoverdracht voor SEAT-apps** bevat een selectievakje voor in- en uitschakelen van de functie, en een uitrolmenu **Bediening door apps** dat de wisselwerking tussen de apps en het systeem regelt.

Full Link*

Beschrijving van de Full Link-technologie





Afb. 168 Gerelateerde video

De verbinding met Full Link vindt plaats via de USB-kabel.

Het Full Link-systeem groepeerde technologieën die de communicatie tussen het infotainmentsysteem en mobiele apparaten mogelijk maken:

- MirrorLink®
- Android Auto™
- Apple CarPlay™

Interfaces

Om naar het Full Link-systeem te gaan, drukt u op de infotainmenttoets , ofwel drukt u op de infotainmenttoets  en selecteert u dan het contextmenu **Full Link**.

⚠ ATTENTIE

Applicaties die niet geschikt zijn of onjuist worden gebruikt kunnen schade aan de auto, ongevallen en ernstige verwondingen veroorzaken.

- SEAT raadt aan de door SEAT voor deze auto aangeboden apps te gebruiken.
- Voor een compleet gebruik van de SEAT-apps de optie **Setup > Dataoverdracht voor SEAT-apps** inschakelen.
- Het niveau van interactie van de apps met het systeem moet zijn: **Toestaan**.
- Voorkom verkeerd gebruik van het mobiele apparaat en de bijbehorende applicaties.
- Nooit wijzigingen aan de applicaties aanbrengen.

- Gebruiksaanwijzing van het mobiele apparaat raadplegen.

⚠ ATTENTIE

Gebruik van applicaties tijdens het rijden kan de aandacht van het verkeer afleiden. Iedere afleiding van de bestuurder kan een ongeluk en persoonlijk letsel tot gevolg hebben.

- Altijd oplettend en met verantwoordelijkheidsbesef rijden.

ⓘ VOORZICHTIG

- Op plaatsen waar bijzondere voorschriften gelden en waar het gebruik van mobiele apparaten verboden is, moeten ze altijd zijn uitgeschakeld. De door het ingeschakelde mobiele apparaat afgegeven straling kan interferenties bij gevoelige technische en medische apparatuur veroorzaken. Dit kan een storing of beschadiging van de apparatuur tot gevolg hebben.
- SEAT wijst iedere aansprakelijkheid af voor schade aan de auto als gevolg van het gebruik van applicaties van slechte kwaliteit of defecte applicaties, onvoldoende programmering van de applicaties, onvoldoende netwerkdekking, verlies van gegevens tijdens de overdracht of verkeerd gebruik van de mobiele apparaten.

i Let op

- Het gebruik van de Full Link-technologie kan leiden tot een verhoogd datatarief.
- SEAT raadt aan het op Full Link aangesloten apparaat te gebruiken met een volle batterij.
- SEAT beveelt aan om de "Datum en tijd" juist in te stellen voor het gebruik van Full Link. Selecteer Setup > Tijd en datum.
- De SEAT-toepassingen zijn bestemd voor communicatie en interactie met de wagen via Full Link-verbinding.
- Op www.seat.com of bij een SEAT-dealer vindt u informatie over de technische vereisten, compatibele apparaten, aangepaste applicaties en beschikbaarheid.

Is Full Link geblokkeerd?

Full Link
U kunt de functie vrijschakelen met een activeringsleutel. Neem contact op met uw specialist, alstublieft.

85F-0731

Afb. 169 Melding op het beeldscherm van het infotainmentsysteem.

Indien uw wagen niet beschikt over Full Link, moet het accessoire worden gekocht bij uw SEAT-dealer »» **afb. 169**.

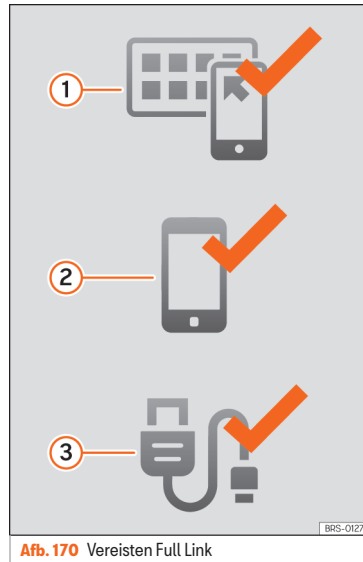
Vereisten voor Full Link

Afb. 170 Vereisten Full Link

- 1 **Full Link geactiveerd:** Indien de Full Link-functie niet aanwezig is in uw auto, neem dan contact op met uw Erkend Servicecentrum waar u die kan aanschaffen als accessoire.
- 2 **Compatibele telefoon.** Raadpleeg de websites van MirrorLink®, Android Auto™ of Apple CarPlay™ om te bevestigen of uw telefoon compatibel is met het systeem

Mirror Link

- Compatibiliteit van smartphones nagaan: <http://www.mirrorlink.com/phones>
- MirrorLink® 1.1 of hoger
- Een aantal door SEAT of CCC gecertificeerde apps moeten geïnstalleerd zijn op het apparaat.

Android Auto

- Compatibiliteit van smartphones nagaan. Android Auto™: www.android.com/auto/
- Android 5.0 (Lollipop) of hoger
- Android Auto™ App installeren

Apple CarPlay

- Compatibiliteit van smartphones nagaan. Apple CarPlay™: www.apple.com/ios/carplay/
- iPhone 5 of hoger en iOS 7.1 of hoger

»

– SIRI persoonlijke assistent activeren (telefooninstellingen raadplegen)

- ③ **USB-kabel auto-telefoon aangesloten:** De goedgekeurde, met de telefoon meegeleverde USB-kabel gebruiken.

Activering van Full Link



Om de verbinding van de smartphone met Full Link tot stand te brengen, is geen dataverbinding via WiFi of SIM nodig.

Om te beschikken over alle functies van de applicaties, is wel een dataverbinding via WiFi of SIM nodig¹⁾.

Om Full Link te gebruiken, als volgt te werk gaan:

- Het infotainmentsysteem aanzetten
- De smartphone aansluiten op de USB-poort van de auto met een USB-kabel » pag. 255.

- In het hoofdmenu van de Full Link-instellingen de optie **Dataoverdracht voor SEAT-apps activeren** » **afb. 171** selecteren.

Tot slot verschijnt er een bericht waarin wordt geïnformeerd dat bij aansluiting van het apparaat de dataoverdracht zal beginnen. Houd er rekening mee dat, indien het mobiele apparaat is aangesloten op de wagen, gegevens worden overgebracht. Er moet gedrukt worden op **OK**. Na selectie kan de met uw apparaat compatibele technologie reeds worden gebruikt.

Let op

Afhankelijk van de telefoon kan het nodig zijn om deze te ontgrendelen om de verbinding tot stand te brengen.

Wat te doen indien de verbinding niet lukt?

Het mobiele apparaat opnieuw opstarten.

De USB-kabel controleren. Controleren of de USB-kabel beschadigd is. Controleren of

¹⁾ Om de applicaties van de smartphone over te brengen naar Full Link via de dataverbinding, kunnen bijkomende kosten in rekening worden gebracht. Raadpleeg de tarieven van uw telefoonmaatschappij.

de twee verbindingen (USB/micro-USB) niet beschadigd of versleten zijn.

De juiste aansluiting van de USB-poorten verifiëren. Controleren of de USB-poort van de wagen en het apparaat niet beschadigd zijn.

- USB-poorten (apparaat en auto) reinigen.
- Proberen met een ander compatibel mobiel apparaat.
- De USB-poort laten vervangen in een officiële SEAT-dealer.
- Herstel of vervang het mobiele apparaat.

Koppeling van draagbare apparaten die de technologieën ondersteunen van MirrorLink®, Android Auto™ en/of Apple CarPlay™



Afb. 173 Menu Full Link

Wanneer Full Link voor het eerst wordt geopend, worden de beschikbare technologieën voor verbinding van het draagbare apparaat getoond.

Nadat het apparaat is aangesloten via USB, biedt het systeem u de beschikbare technologieën aan om de verbinding tot stand te brengen.

Wanneer twee apparaten met verschillende besturingssystemen tegelijk worden verbonden, kunt u kiezen met welke de verbinding wordt gemaakt »» **afb. 173**.

Weergave van de lijst van apparaten

iPhone™ apparaten ondersteunen enkel Apple CarPlay™.

Er zijn Android-apparaten die MirrorLink® en Android Auto™ ondersteunen.

Houd er rekening mee dat het apparaat na aansluiting niet beschikbaar is als audiobron.

Instellingen Full Link

Functietoets: functie

Dataoverdracht voor SEAT-apps activeren: het uitwisselen van informatie tussen de wagen en applicaties goedgekeurd door SEAT toestaan.

Last Mode

Indien de verbinding van de telefoon enkel wordt verbroken door de kabel uit te trekken, zal de volgende keer dat het apparaat wordt aangesloten de sessie worden gestart zonder dat de gebruiker iets hoeft te doen¹⁾.

Informatie

Raadpleeg de handleiding van het mobiele apparaat.

Hangen af van elke technologie:

1. Beschikbaarheid in een land »»

¹⁾ Dit tenzij het apparaat het scherm moet ontgrendelen om de verbinding tot stand te brengen.

2. Externe applicaties

Voor meer informatie:

MirrorLink®:
www.mirrorlink.com

Apple CarPlay™:
www.apple.com/ios/carplay

Android Auto™:
www.android.com/auto

Let op

- Om de technologie van Android Auto™ te gebruiken, moet de applicatie Android Auto™ worden gedownload in Google Play™.
- Enkel compatibele applicaties kunnen gebruikt worden, afhankelijk van de verbonden technologie.

MirrorLink®



Afb. 174 Functietoetsen in het overzicht van compatibele applicaties.



Afb. 175 Andere functietoetsen van MirrorLink.

MirrorLink® is een protocol waarmee een apparaat kan communiceren met het infotainmentsysteem.

Hiermee kunnen de inhoud en functies van de mobiele telefoon worden voorgesteld en ge-

hanteerd op het scherm van het infotainmentsysteem.

Om afleiding van de bestuurder te voorkomen kunnen tijdens het rijden alleen specifiek aangepaste applicaties worden gebruikt »»  in Beschrijving van de Full Link-technologie op pag. 188.

Vereisten

Voor het gebruik van MirrorLink® gelden de volgende vereisten:

- Het apparaat moet compatibel zijn met MirrorLink®.
- Afhankelijk van het gebruikte apparaat beschikt het over een applicatie die het gebruik van MirrorLink® ondersteunt.

De verbinding starten

- Om de verbinding met het apparaat te starten, moet het enkel worden aangesloten op het infotainmentsysteem via de USB-kabel.
- Er verschijnt een pop-upvenster waarin gevraagd wordt om het apparaat te accepteren.

Functietoetsen en mogelijke weergaven

Functietoets: functie	
Full Link	Om terug te keren naar het hoofdmenu van Full Link.

Functietoets: functie

APPS UIT	Indrukken om de geopende applicaties te sluiten. Vervolgens de applicaties indrukken die u wenst te sluiten of de functietoets (Alle sluiten) om alle geopende applicaties te sluiten.
1 : 1	Indrukken om het beeldscherm van het mobiele apparaat te openen.
SETUP	Om de instellingen van Full Link te openen
» afb. 175 ①	Indrukken om terug te keren naar het hoofdmenu van MirrorLink®.
» afb. 175 ②	Indrukken voor weergave van de functietoetsen rechtsonder of rechtsboven op het scherm.
» afb. 175 Δ / ▷ OF: Rechter instelknop	Voor het verbergen of tonen van de toetsen ① en ②

Instellingen van MirrorLink®

Functietoets: functie

(Pop-up vensters van MirrorLink inschakelen): staat pop-up vensters van MirrorLink® toe van de applicaties die dit ondersteunen.

Apple CarPlay™*

✓ Geldig voor compatibele mobiele telefoons iPhone™. Mobiele telefoons iPhone™ ondersteunen enkel Apple CarPlay™

Apple CarPlay™ is een protocol waarmee een apparaat kan communiceren met het infotainmentsysteem.

Hiermee kunnen de inhoud en functies van de mobiele telefoon worden voorgesteld en gehanteerd op het scherm van het infotainmentsysteem.

Vereisten

Voor het gebruik van Apple CarPlay™ gelden de volgende vereisten:

- Controleer of Apple CarPlay™ niet is beperkt op uw apparaat in: **Setup > Algemeen > Beperkingen > CarPlay > ON**.
- Het mobiele apparaat ondersteunt Apple CarPlay™.

De verbinding starten

Om de verbinding met het apparaat te starten, moet het enkel worden aangesloten op het infotainmentsysteem via de USB-kabel.

- Er verschijnt een pop-upvenster waarin gevraagd wordt om het apparaat te accepteren.
- Indien de sessie wordt gestart met de technologie van Apple CarPlay™, kan geen ander

apparaat worden verbonden via Bluetooth®. In het hoofdmenu *Telefoon* verschijnt de volgende waarschuwing:

Koppel eerst Apple CarPlay los om een andere mobiele telefoon aan te sluiten.

Door lang te drukken op de toets Ω wordt de "motor" van spraakbediening van Apple™ gestart.

Om terug te keren naar de basisinhoud van het infotainmentsysteem, drukt u op het pictogram **SEAT**.

Android Auto™*

✓ Geldig voor compatibele mobiele Android-telefoons

Android Auto™ is een protocol waarmee een apparaat kan communiceren met het infotainmentsysteem.

Hiermee kunnen de inhoud en functies van de mobiele telefoon worden voorgesteld en gehanteerd op het scherm van het infotainmentsysteem.

Vereisten

Voor het gebruik van Android Auto™ gelden de volgende vereisten:

- Het mobiele apparaat ondersteunt Android Auto™.

• Op het mobiele apparaat moet de applicatie Android Auto™ gedownload en geïnstalleerd zijn.

De verbinding starten

Om de verbinding met het apparaat te starten, hoeft het enkel te worden aangesloten op het infotainmentsysteem via de USB-kabel en moeten de instructies van het te verbinden apparaat worden gevolgd.

- De eerste verbinding met Android Auto™ moet plaatsvinden met stilstaande wagen.
- Nadat het pop-up venster over het accepteren van de gegevensoverdracht tussen wagen en apparaat is geaccepteerd, verschijnt een melding waarin gevraagd wordt om op het mobiele apparaat de nodige bevestigingen na te gaan om het te verbinden met het infotainmentsysteem
- Indien de sessie wordt gestart met technologie Android Auto™, wordt het apparaat ook automatisch via Bluetooth® aangesloten op het infotainmentsysteem en kan geen enkel ander apparaat worden verbonden via Bluetooth®.

Door lang te drukken op de toets  wordt de "motor" van spraakbediening van Android™ gestart.

Om terug te keren naar de basisinhoud van het infotainmentsysteem, drukt u op de toets .

Let op

Voor sommige apparaten is een verandering van de USB-verbindingssmodus nodig om Android Auto™ te gebruiken.

- Controleer of uw toestel zich in "MTP-modus (Media Transfer Protocol)" bevindt voordat het wordt verbonden met het infotainmentsysteem.

Let op

Android Auto™ vereist het gebruik van de diensten van Google™ en een aantal basis-toepassingen van het Android-systeem.

- Verzeker u ervan dat de diensten van Google™ steeds up-to-date zijn voor gebruik van de technologie.

Vaak gestelde vragen over Full Link

Wat is de wijze van verbinding?

USB-kabel.

Wordt de USB-kabel meegeleverd met de auto?

Nee. Het wordt aanbevolen de USB-kabel geleverd met het apparaat te gebruiken.

Is het mogelijk om te navigeren?

In elk van de technologieën van Full Link kan u navigeren indien de technologie in uw land beschikbaar is en er een navigatie-app is geïnstalleerd.

Wat is het verschil tussen het gebruik van een Full Link-navigatiesysteem (via een apparaat) en een ander navigatiesysteem?

Voordelen: dagelijkse updates.
Nadelen: dataverbruik, storingen bij de ontvangst.

Kan ik gesproken berichten versturen?

Met gecertificeerde applicaties kunt u antwoorden maar niet sturen.

Welke applicaties zijn zichtbaar tijdens het rijden?

Afhankelijk van de technologie:
– voor MirrorLink®: de apps gecertificeerd door SEAT en CCC,
– voor Android Auto™: de apps gecertificeerd door Google™,
– voor Apple CarPlay™: de apps gecertificeerd door Apple™.

Waar vind ik compatibele apps?

De compatibele apps worden getoond in de volgende links:
www.mirrorlink.com/
www.android.com/auto/
www.apple.com/ios/carplay/

Waar kan ik de applicaties downloaden?

In Google Play™ voor Android Auto™/MirrorLink® en in Apple Store™ voor Apple CarPlay™.

Als Full Link niet langer werkt, waar kan ik het dan laten repareren?

Als het probleem zich in de wagen bevindt, ga dan naar uw dealer. Heeft het probleem te maken met het mobiele apparaat, dan dient u naar uw aanbieder van mobiele telefonie te gaan.

Is WhatsApp gecertificeerd?

De situatie van WhatsApp hangt af van de technologie.

Is MirrorLink® beschikbaar in mijn land?

Ja, MirrorLink® is beschikbaar in alle landen en regio's waar SEAT zich bevindt.

Wat zijn de verschillen tussen MirrorLink®, Android Auto™ en Apple CarPlay™?

MirrorLink® is niet compatibel met Android Auto™ en Apple CarPlay™, aangezien het verschillende technologieën zijn. Ze bestaan allemaal naast elkaar vanaf Full Link, Android Auto™ is echter ontworpen voor telefoons met Android™ besturingssysteem en Apple CarPlay™ voor iPhone.

Kan MirrorLink® worden geïnstalleerd in een ouder model van SEAT?

Nee, dat is niet mogelijk.

Waar vind ik meer informatie over Full Link?

In geval van twijfel raadpleegt u de rubrieken *Innovatie/Connectiviteit* op onze website: www.seat.es of www.seat.com of stuurt u uw vraag naar seat-responde@seat.es

SEAT Media Control*

Inleiding



Afb. 176 Gerelateerde video

Met de applicatie **SEAT Media Control**¹⁾ kunnen bepaalde deelfuncties in modus *Radio*, *Media* en *Navigatie* op afstand worden bediend. Informatie tussen een apparaat en het infotainmentsysteem kan worden uitgewisseld.

De bediening van de functies vindt plaats met een tablet of deels met een mobiele telefoon.

Vereisten voor de werking:

- een tablet of mobiele telefoon.
- De applicatie moet beschikbaar zijn op het betreffende apparaat.
- Er moet een WLAN-verbinding tot stand zijn gebracht tussen het infotainmentsysteem en het apparaat. Selecteer **Menu > Media > Setup > WLAN > Verbinding delen via WLAN > Configuratie**.

Controleer of de dataoverdracht voor applicaties is ingeschakeld:

- Het menu **SETUP > Dataoverdracht voor SEAT-apps** bevat een selectievakje voor in- en uitschakelen van de functie, en een uitrolmenu **Bediening door apps** dat de wisselwerking tussen de apps en het systeem regelt. Selecteer **Menu > Setup > Overdracht van gegevens van mobiele apparaten**.

Op de website van SEAT of bij uw SEAT-dealer vindt u informatie over de technische vereisten.

De telefoonfuncties maken geen deel uit van die applicatie.

¹⁾ De beschikbaarheid hangt af van het land.

Dataoverdracht en controlefuncties



Afb. 177 Hoofdmenu SEAT Media Control

Met **SEAT Media Control** kunt u het infotainmentsysteem bedienen vanaf andere plaatsen in de wagen in de modi *Radio* en *Media*; naargelang het land en de uitrusting kan de volgende informatie worden uitgewisseld tussen een apparaat en het infotainmentsysteem:

- Navigatiedoelen.
- Verkeersinformatie.
- Inhoud van sociale netwerken.
- Audio-overdracht.
- Aanwijzing van wagengegevens.
- Specifieke informatie van de plaats, bijvoorbeeld POI's.

WLAN-toegangspunt*

Inleiding

Het infotainmentsysteem kan worden gebruikt om een WLAN-verbinding te delen met maximaal 8 apparaten » pag. 196, **Configuratie om verbinding te delen via WLAN**.

Het infotainmentsysteem kan het WLAN-toegangspunt van een extern apparaat ook gebruiken om internet te leveren aan apparaten die zijn aangesloten op het toegangspunt (hotspot) (WLAN-client) » pag. 197, **Toegang tot internet configureren**.

Let op

- **Voor de noodzakelijke gegevensoverdracht moet mogelijk een vergoeding worden betaald. Door het grote aantal gegevens dat wordt uitgewisseld, beveelt SEAT aan om een vast tarief te gebruiken voor de gegevensoverdracht. De providers van mobiele telefonie kunnen u hierover informatie verstrekken.**
- **De uitwisseling van gegevenspakketten kan bijkomende kosten met zich meebrengen naargelang uw tarief voor mobiele telefonie, met name wanneer u zich in het buitenland bevindt (bijv. roamingkosten).**

Configuratie om verbinding te delen via WLAN

De verbinding met het draadloze netwerk (WLAN) tot stand brengen

- Druk op de infotainmenttoets  en vervolgens op het menu **Setup**.
- Activeer het draadloze netwerk. Druk daarvoor op de functietoets **WLAN**.
- Activeer het draadloze netwerk (WLAN) op het te verbinden apparaat; raadpleeg daarvoor de handleiding van de fabrikant.
- Activeer de toewijzing van het mobiele apparaat in het infotainmentsysteem. Druk daarvoor op de functietoets **WLAN-verbinding tot stand brengen** en vink het selectievakje aan.
- Voer de netwerksleutel in op het apparaat dat getoond wordt en bevestig.

De volgende instellingen kunnen ook worden uitgevoerd in het menu **Verbinding delen**:

- **Veiligheidsniveau:** Met de WPA2-codering wordt automatisch een netwerksleutel gegenereerd.
- **Netwerksleutel1:** automatisch aangemaakte netwerksleutel. De functietoets indrukken om de netwerksleutel handmatig te wijzigen. De netwerksleutel telt minimaal 8 en maximaal 63 tekens.

- **SSID:** naam van het WLAN-netwerk (maximaal 32 tekens).
- **Netwerkn naam (SSID) niet uitzenden:** Vink het selectievakje aan om de zichtbaarheid van het draadloze netwerk (WLAN) uit te schakelen.

De (draadloze) WLAN-verbinding wordt tot stand gebracht. Om de verbinding af te ronden, kan het nodig zijn om nog andere gegevens in te voeren in het apparaat.

Herhaal dit proces om andere apparaten aan te sluiten.

Wi-Fi Protected Setup (WPS)¹⁾

Wi-Fi Protected Setup maakt het mogelijk om snel en eenvoudig een lokaal draadloos netwerk te creëren met codering.

- Breng de verbinding met het draadloze netwerk (WLAN) tot stand » pag. 220.
- Druk op de WPS-knop op de WLAN-router tot het lampje op de router begint te knippen. Indien de WLAN-router geen WPS toestaat, moet het netwerk handmatig worden geconfigureerd.

- **OF:** Houd de WLAN-knop op de WLAN-router ingedrukt tot het WLAN-lampje op de router begint te knippen.
- Druk op de WPS-knop op het WLAN-apparaat. De WLAN-verbinding wordt tot stand gebracht.

Herhaal dit proces om andere apparaten aan te sluiten.

Toegang tot internet configureren

Het infotainmentsysteem kan het WLAN-toegangspunt van een extern apparaat gebruiken om de internetverbinding tot stand te brengen.

De verbinding met het draadloze netwerk (WLAN) tot stand brengen

- Activeer en deel het draadloze toegangspunt op het externe apparaat; raadpleeg daarvoor de handleiding van de fabrikant.
- Druk op de infotainmenttoets  en vervolgens op het menu **Setup**; **OF** ga naar de functie **Media** of **SEAT Md. Ctrl.** en druk op het menu **SETUP**.

- Druk in het menu **WLAN > WLAN-verbinding inschakelen** en vink het selectievakje aan.
- Druk op de functietoets **Zoeken** en selecteer het gewenste apparaat in de lijst.
- Voer zo nodig de netwerksleutel van het apparaat in het infotainmentsysteem in en bevestig met **OK**.

Handmatige instellingen:

- Voor de handmatige invoer van de netwerkinstellingen van een extern apparaat (WLAN).

De (draadloze) WLAN-verbinding wordt tot stand gebracht. Om de verbinding af te ronden, kan het nodig zijn om nog andere gegevens in te voeren in het apparaat.

Let op

Vanwege het grote aantal apparaten kan niet worden gegarandeerd dat alle functies storingvrij uitvoerbaar zijn.

¹⁾ Deze functie hangt af van het apparaat en het land in kwestie.

Werkingsmodi

Radio

Gerelateerde video



BRS-0376

Afb. 178 Radiofunctie

Hoofdmenu RADIO



Afb. 179 Hoofdmenu RADIO.



Afb. 180 Radiofunctie: zenderlijst (FM).

Druk op de infotainmenttoets  om het hoofdmenu **Radio** te openen **» afb. 179**.

Functietoetsen in het hoofdmenu RADIO

Functietoets: functie	
	Voorkeuzetoetsen (1 tot 18 geheugens, 3 banken (schermen) » pag. 202)
BAND	Selecteer de band.
ZENDER	Lijst met radiozenders die op dat moment te ontvangen zijn.
HANDMATIG	Handmatig frequentie kiezen.
WEERGAVE	Informatie getoond op het scherm selecteren. Enkel beschikbaar in DAB-functie.
SETUP	Instellingenmenu voor de huidige frequentieband.

Functietoets: functie



Vorige of volgende zender die is opgeslagen of uit de zenderlijst. Zie Instellingen **» pag. 204**.

Scan

Stopt het zoeken naar zenders (enkel zichtbaar indien in uitvoering **» pag. 204**).

Mogelijke aanwijzingen en pictogrammen

Weergave: Betekenis



Frequentie of naam van de zender of radiotekst. De zendernaam en radiotekst worden alleen weergegeven als RDS is geactiveerd.

RDS uit

Het radiogegevenssysteem RDS is uitgeschakeld.

TP

De verkeersinformatie kan worden ontvangen: selecteer **Radio > Setup > Verkeersinformatie (TP)**.



Er kan geen enkele zender met verkeersinformatie worden ontvangen.



De radiozender is opgeslagen in een voorkeuzetoets (geheugentoes).



Let op

- De AM- en DAB-banden zijn beschikbaar volgens het land en/of de uitrusting. In dat geval wordt de knop van functie **BAND** niet getoond.

- Parkeergarages, tunnels, hoge gebouwen of bergen kunnen het radiosignaal storen.
- Folies of stickers met een metaallaag op de ruiten kunnen bij wagens met ruitantennes de ontvangst belemmeren.
- Voor de inhoud van de verzonden informatie zijn de radiostations verantwoordelijk.

Radiogegevenssysteem RDS (FM-band)

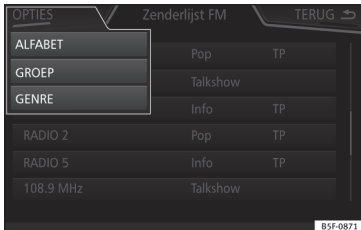

Afb. 181 Standaardweergave: menu zenderlijst FM

RDS (Radio Data System) of radiogegevenssysteem biedt bijkomende informatie in FM, zoals de weergave van de zendernaam, het automatisch volgen van zenders (AF), teksten uitgezonden via radio (Radiotekst), verkeersmeldingen (TP) en het type zender (PTY).

Naargelang het land en de uitrusting kan RDS ingeschakeld worden in het menu **Instellingen FM** » pag. 204.

In het algemeen zijn de **radiogegevensdiensten** niet beschikbaar **zonder RDS**.

Zendernaam en zenders automatisch volgen

Indien u beschikt over de RDS-functie, kunnen in het hoofdmenu **RADIO** en in de **Zenderlijst** de namen van de zenders worden weergegeven.

De FM-zenderlijsten zenden op verschillende regionale frequenties met dezelfde naam (bijvoorbeeld Station 3) tijdelijk of permanent andere inhoud uit.

Dankzij het automatisch volgen van zenders kan tijdens het rijden de zenderfrequentie met de beste ontvangst op dat moment worden afgestemd. Dit kan echter leiden tot een onderbreking van een regionale uitzending.

De automatische aanpassing van de frequentie en het automatisch volgen van zenders kunnen worden uitgeschakeld in de **Instellingen FM** » pag. 204.

Een zendernaam vastleggen

In bepaalde gevallen is de zendernaam te lang. Deze tekst kan worden vergrendeld/ontgrendeld door ongeveer 3 seconden te drukken op de zendernaam tot een ge-

luidssignaal te horen is (er verschijnt/verdwijnt een punt rechts en links van de zendernaam).

Radiotekst

Sommige zenders die beschikken over RDS zenden bijkomende tekstinformatie uit, 'radiotekst' genoemd.

De radiotekst wordt in de bovenste helft van het scherm getoond, boven de voorkeuzetoetsen » **afb. 179 A**.

De weergave van de radiotekst kan worden uitgeschakeld in de **Setup** » pag. 204.

Volgorde van de zenderlijst

De zenders die op een bepaald moment beschikbaar zijn worden getoond op het scherm van de zenderlijst **ZENDER**. Deze lijst kan worden gerangschikt volgens zendgroep, genre of alfabetisch » **afb. 181**. »

Let op

Door de opbouw is de RDS-functie in sommige landen beperkt, waardoor de verkeersmeldingen (TP), automatisch volgen van zenders (AF) en zendertype (PTY) niet beschikbaar zijn.¹⁾

Digitale radiofunctie (DAB, DAB+ en audio DMB) *



De DAB-radiotuner ondersteunt de zendnormen DAB, DAB+ en audio DMB.

In Europa wordt de digitale radio uitgezonden via de frequenties van band III (van 174 MHz tot 240 MHz).

De frequenties worden "kanalen" genoemd en hebben een afkorting (bijv. **12 A**).

Een kanaal groepeert verscheidene DAB-zenders die beschikbaar zijn in een "ensemble".

De modus van Digitale radio starten

- In het hoofdmenu **RADIO** op de functietoets **[BAND]** drukken en **[DAB]** selecteren.

De laatst geselecteerde DAB-zender wordt afgespeeld, indien die nog steeds kan worden afgestemd op de plek in kwestie.

De geselecteerde DAB-zender wordt getoond in de bovenste balk van het scherm, het geselecteerde ensemble van zenders wordt eronder weergegeven »» **afb. 182**.

Extra DAB-zenders (Secondary Service Components)

Sommige DAB-zenders bieden tijdelijk of permanent **extra zenders** aan (bijvoorbeeld voor het uitzenden van sportevenementen).

De DAB-zenders die extra zenders bevatten worden in de zenderlijst aangeduid met het symbool ►.

Extra zenders selecteren

Druk op de naam van de hoofdzender in het hoofdmenu DAB om een extra zender te selecteren. Ofwel kiest u de extra zender uit de zenderlijst.

In het hoofdmenu DAB wordt de naam van de afgestemde extra zender rechts getoond, naast de afgekorte naam van de DAB-hoofdzender.

De extra zenders kunnen niet opgeslagen worden.

¹⁾ Afhankelijk van de markt en van het apparaat.

Zenders automatisch volgen

Momenteel is de DAB-radio niet overal beschikbaar. In de DAB-radiofunctie worden de zones zonder DAB-ontvangst getoond .

Indien de DAB-zender waarnaar u luistert niet langer afgestemd kan worden (bijv. geen DAB-ontvangst), probeert het infotainment-systeem die zender te vinden en af te stemmen in de verschillende frequentiebanden. Indien de zender opnieuw niet gevonden kan worden, wordt het geluid van de radio onderdrukt. Het automatisch volgen van zenders kan worden ingeschakeld in de Instellingen DAB in de verschillende modaliteiten **» pag. 205:**

- **DAB - DAB programmavervolging:** De radio probeert dezelfde zender af te stemmen op een alternatieve DAB-frequentie. Om de zender te kunnen volgen, moeten beide DAB-zenders dezelfde zenderidentificatie uitzenden of moet via DAB worden aangegeven met welke andere DAB-zender deze overeenstemt.
- **Automatisch omschakelen DAB - FM:** De radio probeert dezelfde zender af te stemmen in de FM-frequentieband. Om de zender te kunnen volgen, moeten de DAB-zender en FM-zender dezelfde zenderidentificatie uitzenden of moet via DAB worden aangegeven met welke FM-zender deze overeenstemt. Wanneer de overeenkomstige FM-zender is gevonden, wordt "FM" getoond achter de

zendernaam. Wanneer de overeenkomstige DAB-zender weer beschikbaar is, keert het systeem na een tijdje terug naar de DAB-modus en de identificatie "FM" wordt verborgen.

- **Wissel naar een andere zender:** Hiermee kunnen dienstverleners alternatieve zenders met vergelijkbare inhoud aangeven. Indien de radio een DAB-zender niet langer ontvangt en geen alternatieve frequentie vindt in FM of DAB, kan een zender met vergelijkbare inhoud worden afgestemd.

Radiotekst

Sommige zenders zenden bijkomende tekst-informatie uit, 'radiotekst' genoemd.

De radiotekst wordt in de bovenste helft van het scherm getoond, boven de voorkeuzetoetsen **» afb. 182** of in de schermen van Zenderinformatie of Radiotekst van het menu **BeeI dscherm » pag. 201.**

De weergave van de radiotekst kan worden uitgeschakeld in de Instellingen DAB **» pag. 205.**

Diashow

Sommige zenders zenden bijkomende visuele informatie in de vorm van afbeeldingen uit.

Die afbeeldingen worden als diashow na elkaar getoond op de schermen **Zender** of **Diashow** van het menu **BeeI dscherm » pag. 201.**

De diashow kan op volledig scherm worden weergegeven door te drukken op de huidige afbeelding.

Menu Beeldscherm

De functietoetsen verwijzen naar het menu dat verschijnt wanneer u drukt op de knop **Weergave** **» afb. 182.**

Funcfietoets: functie

Geheugenlijst: weergave van de voorkeuzetoetsen **» afb. 182.**

Zender: simultane weergave van radiotekst en diashows in plaats van de voorkeuzetoetsen **» afb. 183.**

Radiotekst: de radiotekst wordt getoond in plaats van de voorkeuzetoetsen.

Diashow: de diashows worden getoond op volledig scherm.

Let op

Niet alle DAB-zenders zenden radiotekst en diashows uit.

Geheugentoetsen



In het hoofdmenu *Radio* kunnen op de door-genummerde functietoetsen de zenders van de afgestemde frequentieband worden opgeslagen. Deze functietoetsen worden als "voorkeuzetoetsen" (of geheugentoetsen) aangeduid.

Zenders opslaan onder de voorkeuzetoetsen

Zie: Zenders opslaan » pag. 203.

Van geheugenbestand wisselen (schermen)

- Vinger van links naar rechts of vice versa over het scherm bewegen.
- **OF:** Een van de functietoetsen indrukken » **afb. 184** **A**

Zenders selecteren met de voorkeuzetoetsen

- De voorkeuzetoets van de gewenste zender indrukken.

Een opgeslagen zender kan alleen worden beluisterd, als deze op uw huidige locatie nog te ontvangen is, door op de bijbehorende voorkeuzetoets te drukken.

Zenderlogo's opslaan onder de voorkeuzetoetsen

Aan de opgeslagen zenders kunnen logo's worden toegewezen » pag. 202.

Zenderlogo's opslaan

Automatisch opslaan (enkel in DAB- en DAB-functie)

Bij het opslaan van een zender wordt automatisch het zenderlogo toegewezen.

Indien er 2 of meer logo's zijn in de database, kunt u het gewenste logo kiezen.

Handmatig opslaan

De logo's van de zenders kunnen worden geïmporteerd van een compatibel opslagmedium (bijvoorbeeld geheugenkaart of USB-sticks).

- Druk op de functietoets **[Setup]** en vervolgens op **[Zenderlogo's]**.
- Druk op de voorkeuzetoets waarop u het logo van een zender wilt opslaan.
- Selecteer de bron waarop het logo is opgeslagen (bijvoorbeeld **[SD-kaart 1]**). Het wordt aanbevolen om de logo's in de hoofddirectory van de geheugeneenheid te plaatsen.
- Selecteer het logo van de zender.
- Herhaal het proces om andere logo's toe te wijzen; druk op de infotainmenttoets **[Home]** om terug te keren naar het hoofdmenu van Radio.
- Indien u het logo wenst te veranderen van een voorkeuzetoets waarop al een logo is opgeslagen, moet eerst de toets in kwestie worden gewist.

i Let op

Niet alle zenders zitten in de database, daarom kunnen logo's niet altijd automatisch worden toegewezen.

Zenders selecteren, instellen en opslaan

Zenders selecteren

De zender selecteren met de pijltoetsen

Druk op de functietoets **[K]** of **[B]** » **afb. 179**.
Er wordt gewisseld tussen de te ontvangen zenders » pag. 204.

Zenders selecteren

Zenders kiezen uit de zenderlijst	Druk op de functietoets Zender » » afb. 179 om de zenderlijst te openen.
	Onderzoek de lijst en stem de gewenste zender af door erop te drukken.
	Om de lijst te sluiten , drukt u op de functietoets TERUG » » » afb. 180 . Indien u de lijst niet gebruikt, wordt ze na een tijdje automatisch gesloten.

De frequentie van een zender handmatig instellen

De frequentieband weergeven	Druk op de functietoets Handmatig » » » afb. 179 .
De frequentie stapsgewijs veranderen	stelknop draaien. OF: Druk op de toetsen + of - van de schijf die op het scherm verschijnt.
De frequentieband snel doorzoeken	Houd een van de toetsen met pijl naar links van het multifunctiestuurwiel ingedrukt. Na het loslaten gaat u automatisch naar de volgende radiozender die ontvangen kan worden. OF: Houd uw vinger op de schuifknop in de frequentieband en beweeg de vinger om de knop te verschuiven.

De frequentie van een zender handmatig instellen

De frequentieband verbergen	Druk kort op de stelknop. Indien u een zender selecteert met de voorkeuzetoets, wordt ook de handmatige selectie van frequenties beëindigd. Indien u niets doet, wordt de frequentieband na een tijdje verborgen.
-----------------------------	--

Zenders opslaan

De zender waarnaar u luistert opslaan	Gewenste voorkeuzetoets ingedrukt houden » » » afb. 179 tot een signaaltoon klinkt. De radiozender wordt opgeslagen op die voorkeuzetoets.
---------------------------------------	---

Zenders opslaan

Een zender uit de zenderlijst opslaan	Druk op de functietoets Zender » » » afb. 179 om de zenderlijst te openen. De zenders die reeds zijn opgeslagen op een voorkeuzetoets worden in de zenderlijst gemarkeerd met het symbool ☆ » » » afb. 180 .
	Selecteer de gewenste zender door erop te blijven drukken op het scherm. Er wordt een scherm geopend om de zender op te slaan op de voorkeuzetoetsen. Druk op de voorkeuzetoets waarop de zender moet worden opgeslagen. Er klinkt een signaal en de zender wordt opgeslagen op de voorkeuzetoets. Om andere zenders uit de lijst te blijven opslaan herhaalt u het proces.
	In het menu Setup kunnen alle opgeslagen zenders samen of afzonderlijk worden gewist » » » pag. 204 .

Automatisch afspelen (SCAN)

Wanneer automatisch afspelen actief is, worden alle te ontvangen zenders van de geselecteerde frequentieband gedurende ongeveer 5 seconden afgespeeld. »

Automatisch afspelen starten en beëindigen

Automatisch afspelen starten	Druk op de functietoets Setup en selecteer vervolgens Scan .
Automatisch afspelen beëindigen	Druk op de functietoets SCAN om het automatisch afspelen te stoppen op de zender waarnaar u op dat moment luistert. Het automatisch afspelen wordt ook beëindigd wanneer u een zender handmatig selecteert met de voorkeuzetoetsen of wanneer u verandert van scherm.

Verkeersinformatie (TP)

Het volgen van verkeersinformatie met de TP-functie is enkel mogelijk zolang die zender kan worden afgestemd. De zenders met functie van verkeersinformatie worden in het menu **RADIO** en in de zenderlijst aangegeven met het symbool **TP** » » **afb. 179** en » » **afb. 180**.

Een aantal zenders zonder eigen verkeersinformatie laten wel toe dat de TP-functie verkeersmeldingen van andere zenders uitzendt (EON).

TP-functie in- en uitschakelen

- In het menu **Instellingen (FM, AM, DAB)** activeert of deactiveert u de func-

tietoets **Verkeersinformatie (TP)** door erop te drukken » » **pag. 204**.

Actieve TP-functie en selectie van zenders

De verkeersmeldingen worden afgespeeld in Audiofunctie.

Indien u een zender zonder **TP**-functie selecteert in FM-modus, probeert de radio zenders met die functie op de achtergrond te vinden. Wordt geen enkele zender gevonden, dan wordt links in het midden van het scherm **TR** getoond.

In **AM-modus** of in **Mediafunctie** wordt automatisch een verkeerszender op de achtergrond afgestemd wanneer die ontvangen kan worden. Afhankelijk van de situatie kan die handeling enige tijd duren.

Binnenkomende verkeersmelding

Wanneer in Audiofunctie een verkeersmelding wordt ontvangen, wordt die automatisch afgespeeld.

Tijdens het afspelen van de verkeersmelding wordt een pop-upvenster getoond en de radio verandert in voorkomend geval naar de zender van de verkeersinformatie.

In Mediafunctie wordt het afspelen onderbroken en het volume wordt geregeld volgens de instelling » » **pag. 183**.

Het volume van de verkeersmelding kan met de volumeknop **⏮** gewijzigd worden. Het aan-gepaste volume blijft ook voor de volgende meldingen behouden.

- Druk op de functietoets **Annuleren** om de huidige verkeersmelding te beëindigen. De TP-functie blijft actief.
- **OF:** Druk op de functietoets **Uitschakelen** om de huidige verkeersmelding te beëindigen en de **TP**-functie permanent uit te schakelen. U kunt de functie weer inschakelen in het menu **Setup**.

Instellingen (FM, AM, DAB)

Instellingen FM

Selecteer de frequentieband **FM** door te drukken op de infotainmenttoets **FM**.

OF: Druk op de functietoets **BAND** en selecteer de frequentieband **FM**.

Druk op de functietoets **SETUP** om het menu **Instellingen FM** te openen.

Func-tietoets: functie

[Klank]: klankinstellingen » » **pag. 183**.

[Scan]: automatisch afspelen (SCAN-functie). Wanneer automatisch afspelen actief is, wordt elke te ontvangen zender van de geselecteerde frequentieband gedurende ongeveer 5 seconden afgespeeld » » **pag. 203**.

Functietoets: functie

Zoekmodus: de instelling voor de pijltoetsen **K** en **▷** vastleggen. De instelling wordt toegepast op alle frequentiebanden (FM, AM en DAB).

Geheugenlijst: met de pijltoetsen doorloopt u alle opgeslagen zenders van de geselecteerde frequentieband.

Zender: met de pijltoetsen doorloopt u alle opgeslagen zenders van de geselecteerde frequentieband.

Verkeersinformatie (TP): de TP-functie (zenders met verkeersinformatie volgen) is actief **» pag. 204**.

Geheugen wissen: alle of een aantal opgeslagen zenders wissen.

Zenderlogo's: de logo's van de zenders opgeslagen op voorkeuzetoetsen handmatig toewijzen of wissen **» pag. 202**.

Radiotekst: de radiotekst is actief **» pag. 199, Radiotekst**.

Uitgebreide instellingen¹⁾: instellingen van de radiogegevensdiensten RDS.

Automatische opslag zenderlogo's¹⁾: aan de zenders opgeslagen op de voorkeuzetoetsen worden automatisch zenderlogo's toegewezen indien ze beschikbaar zijn in het infotainmentsysteem. Zie ook **» pag. 202**.

Regio voor zenderlogo's¹⁾: hiermee kunt u de streek (land) kiezen waar de wagen zich bevindt. Op die manier wordt de automatische toewijzing van zenderlogo's geoptimaliseerd. Ook bestaat de optie dat het systeem de streek automatisch selecteert.

Functietoets: functie

Automatische frequentiewisseling (AF)¹⁾: het automatisch volgen van zenders is actief. Wanneer het selectievakje is uitgevinkt, blijft de functietoets **(RDS regionaal)** inactief (grijs).

Radio Data Systeem (RDS)¹⁾: het Radio Data Systeem (RDS) is uitgeschakeld **» pag. 199**. Indien het selectievakje is uitgevinkt, zijn de functies van verkeersinformatie (TP), radiotekst, zendernaam en type programma niet beschikbaar.

RDS regionaal¹⁾: het **automatisch volgen van zenders** via RDS afstellen **» pag. 199**.

Vast: enkel alternatieve frequenties van de gekozen zender met een identiek regionaal programma worden afgestemd.

Automatisch: er wordt steeds gewisseld naar de frequentie van de gekozen zender met de beste ontvangst op dat moment, zelfs als daarmee een regionale zender wordt onderbroken.

¹⁾ Afhankelijk van het land en van het apparaat.

Instellingen AM

Selecteer de frequentieband **AM** door te drukken op de infotainmenttoets .

OF: Druk op de functietoets **(BAND)** en selecteer de frequentieband **AM**.

Druk op de functietoets **(SETUP)** om het menu **Instellingen AM** te openen.

Functietoets: functie

(Klank): klankinstellingen **» pag. 183**.

(Scan): automatisch afspelen (SCAN-functie). Wanneer automatisch afspelen actief is, wordt elke te ontvangen zender van de geselecteerde frequentieband gedurende ongeveer 5 seconden afgespeeld **» pag. 203**.

Zoekmodus: de instelling voor de pijltoetsen **K** en **▷** vastleggen. De instelling wordt toegepast op alle frequentiebanden (FM, AM en DAB).

Geheugenlijst: met de pijltoetsen doorloopt u alle opgeslagen zenders van de geselecteerde frequentieband.

Zender: met de pijltoetsen doorloopt u alle opgeslagen zenders van de geselecteerde frequentieband.

Verkeersinformatie (TP): de TP-functie (zenders met verkeersinformatie volgen) is actief **» pag. 204**.

Geheugen wissen: alle of een aantal opgeslagen zenders wissen.

Zenderlogo's: de logo's toewijzen aan de zenders opgeslagen op voorkeuzetoetsen **» pag. 202**.

Instellingen DAB

Selecteer de frequentieband **DAB** door te drukken op de infotainmenttoets .

OF: Druk op de functietoets **(BAND)** en selecteer de frequentieband **DAB**.

Druk op de functieknop **(SETUP)** om het menu **Instellingen DAB** te openen. **»**

Functietoets: functie

[Klank]: klankinstellingen » pag. 183.

[Scan]: automatisch afspelen (SCAN-functie). Wanneer automatisch afspelen actief is, wordt elke te ontvangen zender van de geselecteerde frequentieband gedurende ongeveer 5 seconden afgespeeld » pag. 203.

[Zoekmodus]: de instelling voor de pijltoetsen **K** en **D** vastleggen. De instelling wordt toegepast op alle frequentiebanden (FM, AM en DAB).

[Geheugenlijst]: met de pijltoetsen doorloopt u alle opgeslagen zenders van de geselecteerde frequentieband.

[Zender]: met de pijltoetsen doorloopt u alle opgeslagen zenders van de geselecteerde frequentieband.

[Verkeersinformatie (TP)]: de TP-functie (zenders met verkeersinformatie volgen) is actief » pag. 204.

[Geheugen wissen]: alle of een aantal opgeslagen zenders wissen.

[Zenderlogo's]: de logo's toewijzen aan de zenders opgeslagen op voorkeuzetoetsen » pag. 202.

[Radiotekst]: de radiotekst is actief » pag. 199, Radiotekst.

[Uitgebreide instellingen]: instellingen van de DAB-diensten.

[Automatisch opslaan (zenderlogo's)]^{a)}: de logo's van de zenders worden automatisch toegewezen wanneer de radiozenders worden opgeslagen op de voorkeuzetoetsen » pag. 202.

Functietoets: functie

[DAB-verkeersberichten]: de DAB-verkeersberichten worden net als de TP-verkeersmeldingen afgespeeld in elke functie van het apparaat.

[Andere DAB-berichten]: de DAB-berichten (nieuws, sportinformatie, weerbericht, waarschuwingen enz.) worden afgespeeld terwijl de Radio DAB-functie actief is.

[DAB - DAB programmavolging]: het automatisch volgen van zenders binnen het DAB-frequentiebereik is actief.

[Automatisch omschakelen DAB - FM]: voor het automatisch volgen van zenders wordt het wisselen naar de FM-frequentieband toegestaan.

[Wissel naar een andere zender]: Hiermee kunnen dienstverleners alternatieve zenders met vergelijkbare inhoud aangeven.^{b)}

^{a)} Afhankelijk van het land en van het apparaat.

^{b)} Enkel beschikbaar voor het model: Navigatiesysteem Plus

Media

Inleiding



BRS-0377

Afb. 185 Gerelateerde video

Met "mediabronnen" worden audio- of beeldbronnen aangeduid die bestanden op verschillende dragers bevatten. Deze bestanden kunnen met behulp van de respectievelijke lezers of de audio-ingangen van het infotainmentsysteem worden afgespeeld.

Er worden alleen afspeelbare bestanden weergegeven en afgespeeld. Andere bestanden worden genegeerd.

Auteursrechten

Houd rekening met de wettelijke bepalingen inzake het intellectuele eigendom van de audio- en videobestanden.

i Let op

- De technologie voor codering van audio MPEG-4 HE-AAC en octrooien hebben een licentie van Fraunhofer IIS.
- Dit product wordt beschermd door bepaalde auteursrechten en

eigendomsrechten van Microsoft Corporation. Het gebruiken of in de handel brengen van technologie van dit type buiten de configuratie van dit product is niet toegestaan zonder de licentie van Microsoft of een erkend filiaal van Microsoft.

- Het infotainmentsysteem speelt enkel compatibele audiobestanden af die niet beschadigd zijn; andere bestanden worden genegeerd.

- Raadpleeg de lijst van compatibele apparaten op de website van SEAT.

Vereisten voor de informatiedragers en bestanden

De af fabriek gemonteerde cd- en dvd-lezers behoren tot klasse 1 volgens DIN IEC 76 [CO] 6/ VDE 0837.

In het infotainmentsysteem kunnen enkel standaard cd's/dvd's van 12 cm en geheu-







genkaarten van 32 mm x 24 mm x 2,1 mm of 1,4 mm worden geplaatst.

De afspeelbare bestandsformaten uit de lijst worden hierna "audiobestanden" genoemd.

Een cd met dit type audiobestanden wordt aangeduid als "audiogegevens-cd".

»





Geldig voor het model: Navigatiesysteem Plus

Informatiedrager	Vereisten voor het afspelen	
	Audiobestanden	Videobestanden
<p> Optische schijven:</p> <ul style="list-style-type: none"> – Audio-cd [tot 80 min]. – Standaard video-dvd en audio-dvd compatibel met dvd. – Cd-rom, cd-r, cd-rw met audiogegevens tot een max. van 700 MB (megabyte) in het bestandssysteem ISO 9660 Level 1 en 2, Joliet of UDF 1.02, 1.5, 2.01. – Dvd+/-r/rw tot max. 4,7 GB en tweelaagse dvd tot max. 8,5 GB in het bestandssysteem Joliet [enkel singlesession]; UDF. <p> Geheugenkaarten:</p> <ul style="list-style-type: none"> – SD en MMC in het bestandssysteem moet FAT12, FAT16, FAT32 of VFAT (max. 2 GB) zijn. – SDHC (max. 32 GB) en SDXC (max. 2 TB) in de bestandssysteemen exFAT en NTFS. <p> USB-informatiedrager:</p> <ul style="list-style-type: none"> – Apparaten met specificatie conform USB 2.0 en 3.0. – Bestandssysteem FAT16, FAT32, exFAT en NTFS. – iPods^{™a)}, iPads^{™a)} en iPhones^{™a)} van verschillende generaties. – MTP-spelers met de merknaam "PlaysForSure" of "ReadyForVista". <p> Jukebox (intern SSD-geheugen).</p>	<ul style="list-style-type: none"> – Specificatie Digital Audio. – MP2- [mp2] en MP3-bestanden [mp3] met bitrates van 32 tot 320 kbit/s of variabele bitrate. – WAV-bestanden [wav]. – WMA-bestanden [wma] tot 10 mono/stereo zonder kopieerbeveiliging en bitrates tot 384 kbit/s. – AAC-bestanden [m4a, m4b en .aac] zonder kopieerbeveiliging. – OGG-Vorbis 1-bestanden [ogg] met bitrates tot 256 kbit/s. – FLAC-bestanden [flac]. – Bestanden in Matroska-pakket [mka]. <ul style="list-style-type: none"> – Afspellijsten in de formaten M3U, PLS, ASX en WPL. – De afspellijsten mogen niet groter zijn dan 20 kB en niet meer dan 1000 elementen bevatten. – Namen van bestanden en routes die niet langer zijn dan 256 tekens. – Op een dvd maximaal 1000 bestanden per medium en directory. – Op geheugenkaarten maximaal 4000 bestanden en maximaal 1000 bestanden per directory. – In de Jukebox (SSD) maximaal 3000 bestanden. 	<ul style="list-style-type: none"> – Maximale resolutie 720 x 576 pixels en 25-30 fps (frames per seconde). – MPEG-1- en MPEG-2-formaat [mpg, .mpeg, .m2ts, .avi en .mkv] met maximale resolutie van 352x288 pixels. – ISO MPEG-4-formaat [mp4, .m4v, .avi, .mov, .3gp en .mkv]. – MPEG-4 ASP DivX 4-, 5- en 6-formaat [.avi, .divx en .mkv]. – MPEG-4 Xvid-formaat [.avi en .mkv]. – MPEG-4 H.264-formaat: [mp4, .m4v, .mov, .3gp, .avi, .m2ts, .mkv, .flv, .f4v en .webm]. – Windows Media Video 9-formaat [.wmv, .asf, .mp4, .m4v, .mov, .3gp en .avi]. – MJPEG-formaat [.avi, .mov, .mp4 en .m4v]. – Theora-formaat [.ogv].
AUX Afspelen van audiobestanden via de AUX-IN-bus.	<ul style="list-style-type: none"> – De externe audiobron moet voldoen aan een aantal voorwaarden om afgespeeld te kunnen worden »» pag. 217. 	
 Afspelen van audiobestanden via Bluetooth ^{®b)} .	<ul style="list-style-type: none"> – De externe mediaspeler moet het A2DP-Bluetooth[®]-profiel ondersteunen »» pag. 218. 	
 Afspelen van audiobestanden via WLAN.	<ul style="list-style-type: none"> – De externe audiobron moet voldoen aan een aantal voorwaarden om afgespeeld te kunnen worden. »» pag. 220 	

^{a)} iPod[™], iPad[™] en iPhone[™] zijn beschermde handelsmerken van Apple Inc.

^{b)} Bluetooth[®] is een geregistreerd merk van Bluetooth[®] SIG, Inc.

Geldig voor het model: Mediasysteem Plus/Navigatiesysteem

Informatiedrager	Vereisten voor het afspelen van audiobestanden
<p> Optische schijven:</p> <ul style="list-style-type: none"> – Audio-cd (tot 80 min). – Cd-rom, cd-r, cd-rw met audiogegevens tot een max. van 700 MB (megabyte) in het bestandssysteem ISO 9660 Level 1 en 2, Joliet of UDF 1.02, 1.5, 2.01. <p> Geheugenkaarten:</p> <ul style="list-style-type: none"> – SD en MMC in het bestandssysteem moet FAT12, FAT16, FAT32 of VFAT (max. 2 GB) zijn. – SDHC (max. 32 GB) en SDXC (max. 2 TB) in de bestandssystemen exFAT en NTFS. <p> USB-informatiedrager:</p> <ul style="list-style-type: none"> – Apparaten met specificatie conform USB 2.0 en 3.0. – Bestandssysteem FAT16, FAT32, exFAT en NTFS. – iPods^{™a)}, iPads^{™a)} en iPhones^{™a)} van verschillende generaties. – MTP-spelers met de merknaam "PlaysForSure" of "ReadyForVista". 	<ul style="list-style-type: none"> – Specificatie Digital Audio. – MP2- (.mp2) en MP3-bestanden (.mp3) met bitrates van 32 tot 320 kbit/s of variabele bitrate. – WAV-bestanden (.wav). – WMA-bestanden (.wma) tot 10 mono/stereo zonder kopieerbeveiliging en bitrates tot 384 kbit/s. – AAC-bestanden (.m4a, .m4b en .aac) zonder kopieerbeveiliging. – OGG-Vorbis 1-bestanden (.ogg) met bitrates tot 256 kbit/s. – FLAC-bestanden (.flac).
<p>AUX Afspelen van audiobestanden via de AUX-IN-bus.</p>	<ul style="list-style-type: none"> – Afspelijst in de formaten M3U, PLS, ASX en WPL. – De afspelijst mogen niet groter zijn dan 20 kB en niet meer dan 1000 elementen bevatten. – Namen van bestanden en routes die niet langer zijn dan 256 tekens. – Op geheugenkaarten maximaal 4000 bestanden en maximaal 1000 bestanden per directory.
<p> Afspelen van audiobestanden via Bluetooth^{®b)}.</p>	<ul style="list-style-type: none"> – De externe mediaspeler moet het A2DP-Bluetooth[®]-profiel ondersteunen »» pag. 218.
<p> Afspelen van audiobestanden via WLAN.</p>	<ul style="list-style-type: none"> – De externe audiobron moet voldoen aan een aantal voorwaarden om afgespeeld te kunnen worden. »» pag. 220

^{a)} iPod[™], iPad[™] en iPhone[™] zijn beschermde handelsmerken van Apple Inc.

^{b)} Bluetooth[®] is een geregistreerd merk van Bluetooth[®] SIG, Inc.

Lees en houd rekening met de handleiding van de externe informatiedrager.

Beperkingen en aanwijzingen

Vuil, hoge temperaturen en mechanische schade kunnen ertoe leiden dat een informa-

tiedrager niet langer gebruikt kan worden. Houd altijd rekening met de aanwijzingen van de fabrikant van de informatiedrager.

De kwaliteitsverschillen tussen de informatiedragers van verschillende fabrikanten kunnen storingen veroorzaken bij het afspelen.

Neem de wettelijke bepalingen inzake auteursrechten in acht!

De configuratie van een informatiedrager of van de apparaten of programma's gebruikt voor de opname kan ertoe leiden dat sommige titels of informatiedragers niet gelezen »

kunnen worden. Op het internet vindt u informatie over de beste manier om audiobestanden of informatiedragers op te nemen (compressieverhouding, ID3-tag enz.).

De leessnelheid kan aanzienlijk variëren naargelang de grootte, gebruikstoestand (kopieer- en wisprocessen), de mappenstructuur en het type van de bestanden op de informatiedrager.

De **afspeellijsten** leggen enkel een bepaalde afspreekvolgorde vast. De bestanden worden er **niet** in bewaard. De afspeellijsten kunnen **niet** worden afgespeeld indien de bestanden van de informatiedrager **niet** zijn opgeslagen in de route waarnaar de afspeellijst verwijst.

Een hoes wordt enkel getoond wanneer de naam begint met "Cover", "Folder" of "Album".

Let op

- Geen geheugenkaartadapters, USB-verbreders of USB-hubs (USB-verdelers) gebruiken!
- SEAT aanvaardt geen enkele aansprakelijkheid voor beschadiging of verlies van bestanden van informatiedragers.

Afspreekvolgorde van bestanden en mappen

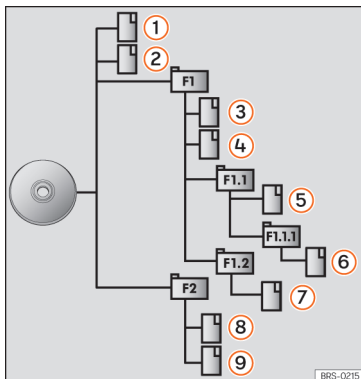

Afb. 186 Voorbeeld van de structuur van een cd met audiogegevens.

De audiobestanden opgeslagen op de informatiedragers zijn vaak geordend in mappen en afspeellijsten, zodat een bepaalde afspreekvolgorde wordt vastgelegd.

Naargelang de naam in de informatiedrager worden de titels, mappen en afspeellijsten numeriek en alfabetisch gerangschikt.

De afbeelding toont een voorbeeld van een gewone cd met audiogegevens, die titels, mappen en submappen **afb. 186** bevat.

In dit geval worden de titels als volgt afgespeeld¹⁾:

1. Titel 1 en 2 in de hoofddirectory (root) van de cd
2. Titel 3 en 4 in de eerste map F1 van de hoofddirectory van de cd
3. Titel 5 in de eerste submap F1.1 van de map F1
4. Titel 6 in de eerste submap F1.1.1 van de submap F1.1
5. Titel 7 in de tweede submap F1.2 van de map F1
6. Titels 8 en 9 in de tweede map F2

Let op

- De afspreekvolgorde kan worden gewijzigd door de verschillende afspreekmodi te selecteren » pag. 211.
- De afspeellijsten worden niet automatisch afgespeeld, ze moeten rechtstreeks

¹⁾ In het menu **Instellingen media** moet de functie (Mix/Repeat inclusief submappen) » pag. 224 actief zijn.

worden geselecteerd in het menu van de titelselectie »» pag. 214.

Hoofdmenu MEDIA



Afb. 187 Hoofdmenu MEDIA.

Via het hoofdmenu *Media* kunnen verschillende mediabronnen worden gekozen en weergegeven.

- Druk op de infotainmenttoets om het hoofdmenu *Media* te openen »» **afb. 187**.

De laatst gekozen mediabron wordt vanaf hetzelfde punt verder afgespeeld.

De op dat moment afgespeelde mediabron wordt op de volgorde van de lijst weergegeven als u op de functietoets **BRON** »» **afb. 187** drukt.

Is er geen mediabron beschikbaar, dan wordt het hoofdmenu *Media* weergegeven.

Functietoetsen in het hoofdmenu MEDIA

Functietoets: functie	
	Beluisterde mediabron. Indrukken om van mediabron te wisselen.
	JUKEBOX ^{a1} : interne harde schijf (SSD) »» pag. 219.
	Cd/dvd : interne cd- en dvd-speler ^{a1} »» pag. 215.
	SD-KAART 1 , SD-KAART 2 *: SD-geheugenkaart »» pag. 216.
BRON	USB 1 , USB 2 *: extern opslagmedium aangesloten op de USB-poort »» pag. 216.
	AUX : Externe audiobron aangesloten via multimediaus AUX-IN »» pag. 217.
	AUDIO BT : Bluetooth®-audio »» pag. 218.
	WLAN *: Externe audiobron aangesloten via WLAN »» pag. 220
SELECTIE	Naargelang het niveau, lijst met titels, mappen of bron.
	Andere titel kiezen in de mediafunctie, of versneld vooruit/achteruit afspelen.
	Weergave wordt gestopt. Functietoets verandert in .

Functietoets: functie	
	Weergave wordt vervolgd. Functietoets verandert in .
	Soortgelijke titels afspelen. Er wordt een virtuele afspeellijst aangemaakt met titels die lijken op de beluisterde titel, als deze functie beschikbaar is via Gracenote®.
SETUP	Open het menu Instellingen media .
	Alle titels uit hetzelfde geheugenniveau als de op dat moment beluisterde titel worden herhaald. Als in het menu Instellingen media de optie Mix/Repeat inclusief submappen actief is, zijn ook de submappen inbegrepen.
	Huidige titel herhalen.
MIX	In willekeurige volgorde afspelen van de titels uit hetzelfde geheugenniveau als de op dat moment beluisterde titel. Als in het menu Instellingen media de optie Mix/Repeat inclusief submappen actief is, zijn ook de submappen inbegrepen.

^{a1} Enkel beschikbaar voor het model Navigatiesysteem Plus.

Aanwijzingen en symbolen van het hoofdmenu MEDIA

Weergave: Betekenis

A	<p>Informatie over naam van de artiest, naam van het album en titel van het liedje.</p>
B	<p>Audio-cd: informatie over de titels, indien beschikbaar via Gracenote^{a)}. Als er geen gegevens beschikbaar zijn wordt alleen Titel weergegeven en het nummer dat overeenstemt met de positie.</p> <p>Hoes van het album. Het systeem geeft als volgt voorrang aan de weergave: 1° Hoes ingebed in het {de} bestand(en). 2° Afbeelding in de map van de bestanden. 3° Afbeelding uit de database van Gracenote^{a)}. 4° Pictogram van het aangesloten apparaat.</p> <p>Indien een videobestand wordt afgespeeld, kan deze worden weergegeven op het volledige scherm door te drukken op de hoes.</p>
C	<p>De verstreken en resterende afspeeltijd in minuten en seconden.</p>
RDS uit ^{b)}	<p>Het radiogegevenssysteem RDS is uitgeschakeld. Het RDS kan in het menu Instellingen FM worden geactiveerd.</p>

Weergave: Betekenis

TP ^{b)}	De TP-functie is ingeschakeld en kan worden ontvangen.
TR ^{b)}	Er is geen verkeersinformatiezender beschikbaar.
DAB ^{b)}	Geen DAB-ontvangst mogelijk.

a) Gracenote[®] is een database op de vaste schijf van het infotainmentsysteem met informatie van titels van diverse artiesten en albums. De gebruiker heeft toegang tot de functies van Gracenote[®] als de titels over informatie van de artiest en/of het album beschikken (enkel beschikbaar voor het model: Navigatiesysteem Plus).

b) Afhankelijk van de markt en van het apparaat.

Let op

- Bij het invoegen van de mediabron start het afspelen niet automatisch, de gebruiker moet het selecteren. Ook bij het weghalen verandert de mediabron niet.
- Om andere hoezen weer te geven binnen eenzelfde album/map, verzekert u dat de titels verschillende informatie over de artiest of het album bevatten in hun metagegevens. Anders kan enkel eenzelfde hoes worden weergegeven voor alle titels in hetzelfde album/map.

De mediabron veranderen

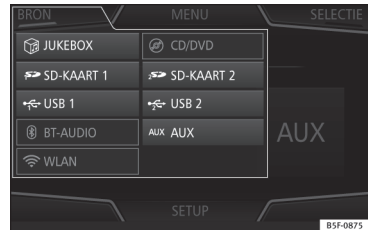

Afb. 188 MEDIA-functie: mediabron veranderen.

- Basisvolume van het infotainmentsysteem verlagen.
- Druk in het hoofdmenu *Media* op de functietoets **BRON** » **afb. 188** en kies de gewenste mediabron.
- **OF:** druk in het hoofdmenu *Media* de infotainmenttoets **▶** meerdere keren in om de verschillende mediabronnen te doorlopen.

In het pop-upvenster worden de niet-beschikbare mediabronnen gedeactiveerd (grijs) weergegeven.

Als een voorheen beluisterde mediabron opnieuw wordt gekozen, wordt het afspelen vervolgd op de plek waar dit onderbroken werd.

i Let op

De mediabron kan worden gewijzigd in de weergave **Titellijst: selecteer Media > Weergave**.

Een andere titel selecteren in het hoofdmenu MEDIA



Afb. 189 Hoofdmenu MEDIA.

De titels van de beluisterde mediabron kunnen worden doorlopen met de pijltoetsen.

Met de pijltoetsen kan een afspeellijst **niet** verlaten worden en de afspeellijst kan er ook niet mee gestart worden. Beide handelingen moeten handmatig worden uitgevoerd in het menu van titelselectie » **pag. 214**.

Bediening via het hoofdmenu MEDIA

Actie	Functie
Druk eenmaal kort op de functietoets [K] .	Aan het begin van de huidige titel. Indien de titel gedurende minder dan 3 seconden werd afgespeeld, keert het systeem terug naar het begin van de vorige titel.
Druk tweemaal kort na elkaar op de functietoets [K] .	Indien de titel gedurende meer dan 3 seconden werd afgespeeld, keert het systeem terug naar het begin van de vorige titel en van de eerste titel gaat het naar de laatste titel van de afgespeelde informatiedrager.
Druk eenmaal kort op de functietoets [P] .	Naar de volgende titel. Van de laatste titel gaat het systeem naar de eerste titel van de afgespeelde informatiedrager.
Blijf drukken op de functietoets [K] .	Snel terugspoelen.
Blijf drukken op de functietoets [P] .	Snel vooruitspoelen.
Schuif uw vinger horizontaal over het scherm.	Wisselen naar de vorige/volgende titel, met naleving van dezelfde afspeeltijden als die voor het wisselen van titels met de pijltoetsen [K] of [P] .

Een album selecteren op hoës

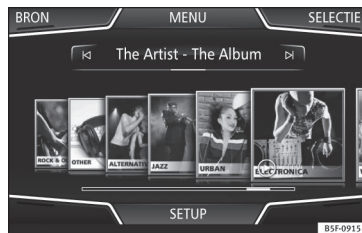

Afb. 190 Selectie op hoës.

Door te drukken op de huidige huis » **afb. 189** **1** worden alle hoezen van de albums beschikbaar op de actieve mediabron » **afb. 190** getoond.

U kunt navigeren door alle albums door de hoezen naar links of rechts te schuiven, of met de onderste horizontale schuifbalk of met de stelknop.

De weergave van de selectie op hoës wordt na ongeveer 5 seconden zonder activiteit gesloten en dan wordt het hoofdmenu Media weer getoond.

Een titel in een titellijst selecteren

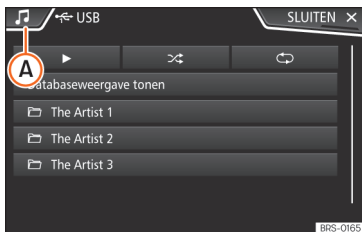

Afb. 191 Mediafunctie: mappenlijst van een mediabron.

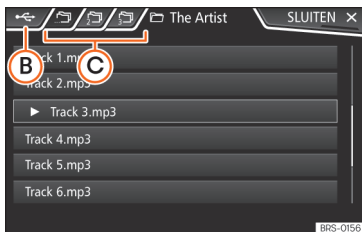

Afb. 192 Mediafunctie: titellijst van een mediabron.

Een titellijst openen

- Druk in het hoofdmenu **MEDIA** op de functietoets **(SELECTIE)** » » **afb. 189** om de titellijst te openen. De titel die wordt afgespeeld wordt duidelijk aangegeven » » **afb. 192**.

- Zoek in de titellijst en druk op de gewenste titel.

Indien informatie over de titel beschikbaar is, wordt de titel (bij audio-cd's) of naam van het bestand (mp3) getoond in plaats van **Titel + num.**

Overzicht van de functietoetsen in de titellijst

Functietoets: functie

- A** Open het menu **Bronnen**. Selecteer een andere mediabron door erop te drukken.

Functietoets: functie

Aanduiding van de mediabron die wordt verkend. Indien u drukt, gaat u naar de hoofddirectory aangegeven in het pictogram.

(JUKEBOX)^{al}: interne harde schijf van het infotainmentsysteem (SSD) » » pag. 219.

(Cd/dvd): interne cd- en dvd-speler^{al} » » pag. 215.

(SD-KAART 1), **(SD-KAART 2)***: SD-geheugenkaart » » pag. 216.

(USB 1), **(USB 2)***: extern opslagmedium aangesloten op de USB-poort » » pag. 216.

(AUDIO BT): externe mediaspeler aangesloten via Bluetooth[®] » » pag. 218.

(AUX): audiobron aangesloten via AUX-IN-bus. » » pag. 217

(WLAN)*: Externe audiobron aangesloten via WLAN » » pag. 220

- B**
- C** Druk op de functietoets om de bovenste map van de mediabron te openen.

▶ Start het afspelen van de eerste titel.

Functietoets: functie

Alle titels herhalen.



Alle titels uit hetzelfde geheugenniveau als de op dat moment beluisterde titel worden herhaald. Als in het menu **In-stellingen media** de optie **(Mix/Repeat inclusief submappen)** actief is, zijn ook de submappen inbegrepen »» pag. 224.

In willekeurige volgorde afspelen



Alle titels uit hetzelfde geheugenniveau als de op dat moment beluisterde titel worden opgenomen. Als in het menu **In-stellingen media** de optie **(Mix/Repeat inclusief submappen)** actief is, zijn ook de submappen inbegrepen »» pag. 224.

SLUITEN



Om de titellijst te sluiten.

^{a)} Enkel beschikbaar voor het model: Navigatiesysteem Plus.

i Let op

De titels, mappen en afspeellijsten kunnen ook worden geselecteerd door te draaien aan de stekknop; door erop te drukken, worden ze afgespeeld of geopend.

Weergave van database



Afb. 193 Mediafunctie: weergave van database

Binnen de titellijst drukt u op de optie **(Databaseweergave tonen)**. De inhoud van de huidige mediabron wordt getoond gerangschikt op **(Afspeellijsten)**, **(Artiesten)**, **(Albums)**, **(Genres)**, **(Titels)** en **(Video's)** »» **afb. 191**.

Bij selectie van een van de mappen **(Artiesten)**, **(Albums)** of **(Titels)** verschijnt rechtsboven een zoekknop (vergrootglas) waarmee u kunt zoeken binnen de gekozen categorie »» pag. 180, Invoerschermen met beeldschermtoetsenbord.

Om terug te keren naar de mapweergave, drukt u op de optie **(Mapweergave tonen)** binnen het menu **(SELECTIE)**.

Cd of dvd plaatsen of verwijderen

✓ De dvd-lezer is enkel beschikbaar voor het model: Navigatiesysteem Plus

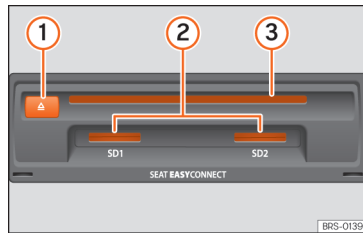

Afb. 194 Openingen voor informatiedragers in het dashboardkastje.

Tijdens het rijden moet de bestuurder afzien van het bedienen van het apparaat. Plaats of wissel de informatiedrager altijd voor vertrek!

De cd- en dvd-speler kan zowel audio-cd's en -dvd's als audiogegevens-cd's en -dvd's afspelen.

Cd of dvd plaatsen

• De cd of dvd altijd slechts zo ver met de beschreven zijde naar boven in de dvd-opening »» **afb. 194** ③ schuiven, dat deze automatisch erin wordt getrokken.

Cd of dvd verwijderen

• Toets **△** ① indrukken.



- De geplaatste cd of dvd wordt uit het apparaat geschoven en moet binnen ongeveer 10 seconden worden verwijderd.

Als de cd niet binnen 10 seconden wordt verwijderd, wordt deze om veiligheidsredenen weer in de speler geschoven zonder dat naar de cd-functie wordt gewisseld.

Cd of dvd onleesbaar of defect

Als de gegevens van een ingevoerde cd of dvd niet worden gelezen of een defecte cd of dvd wordt ingevoerd, wordt dit op het scherm gemeld.

Naargelang de uitrusting worden de onleesbare cd's of dvd's 3 maal automatisch uit- en weer ingeschoven om nog 3 maal te proberen ze te lezen voordat de aanwijzing wordt getoond.

Let op

- Op een slecht wegdek en bij heftige trillingen kan de cd-speler bij het afspelen overslaan.
- Indien de binnentemperatuur van het apparaat te hoog is, kan geen cd of dvd ingevoerd of afgespeeld worden.
- Als na het plaatsen van verschillende cd's of dvd's steeds een storing in cd- of dvd-speler wordt weergegeven, een specialist raadplegen.

Geheugenkaart in- of uitschuiven

Afhankelijk van de uitrusting en het land kan de wagen beschikken over één of twee sleuven voor SD-kaarten.

Geheugenkaart erin schuiven

De compatibele geheugenkaart eerst met de afgesneden hoek en contacten naar beneden in de opening » **afb. 194**  schuiven tot deze vastklikt.

Geheugenkaart verwijderen

De geplaatste geheugenkaarten **moeten** worden voorbereid voordat ze kunnen worden uitgeworpen.

- In het hoofdmenu *Media* de knop **SETUP** indrukken om het menu **Instellingen media** te openen of de knop  van het infotainmentsysteem indrukken en vervolgens drukken op **Setup** om het menu **Systeeminstellingen** te openen.
- Op functietoets **Veilig verwijderen** drukken. Er wordt een uitrolmenu weergegeven met de volgende opties: SD1-kaart, SD2-kaart*, USB1 en USB2*. Door te drukken op de overeenkomstige functietoets wordt die inactief.
- Op de ingeschoven geheugenkaart drukken. De geheugenkaart "springt" in de verwijderpositie.
- Geheugenkaart verwijderen.

Externe gegevensdrager aangesloten op de USB-poort

Afhankelijk van de uitrusting en het land kan de wagen beschikken over één of twee USB-aansluitingen » **pag. 255**.

Met externe gegevensdragers (of informatie-dragers) worden in dit instructieboekje USB-opslagmedia bedoeld die afspeelbare bestanden bevatten, zoals bijvoorbeeld, mp3-spelers, iPods™ en USB-sticks.

Er worden alleen afspeelbare audiobestanden weergegeven en afgespeeld. Andere bestanden worden genegeerd.

Verdere aansturing van de externe informatiedrager (wisselen van titels, titelkeuze en weergavemodi oproepen) geschiedt zoals staat beschreven in de betreffende hoofdstukken » **pag. 206**.

Aanwijzingen en beperkingen

De compatibiliteit met de toestellen van Apple™ en andere media-spelers hangt af van de uitrusting.

Via de USB-poort  wordt een voor USB gebruikelijke spanning van 5 volt beschikbaar gesteld.





Externe harde schijven van meer dan 32 GB moeten onder bepaalde omstandigheden als FAT32 worden geformatteerd. Programma's

en aanwijzingen hiervoor zijn bijvoorbeeld te vinden op internet.

Er gelden andere beperkingen en aanwijzingen voor wat betreft de voorwaarden gesteld aan mediabronnen.

iPod™, iPad™ en iPhone™

Naargelang het land en de uitrusting kunnen iPods™, iPads™ of iPhones™ met de eigen USB-kabel van het apparaat worden aangesloten op de USB-poort  van de wagen en worden gebruikt als audiobronnen.

Na aansluiting van een iPod™, iPad™ of iPhone™ worden in het bovenste selectieniveau de specifieke lijstweergaven van de iPod™ () **Afspeellijsten**, ) **Artiesten**, ) **Album**, ) **Titels**, ) **Podcasts** enz.) voorgesteld.

Mogelijke foutmeldingen na aansluiting van een externe gegevensdrager

Foutmelding	Oorzaak en oplossing
Bron wordt niet ondersteund	De externe gegevensdrager of communicatie kan niet worden afgespeeld met de gebruikte adapterkabel. De juiste aansluiting en werking van de externe gegevensdrager controleren. Indien mogelijk de software van de externe gegevensdrager updaten.

Foutmelding	Oorzaak en oplossing
Apparaat antwoordt niet	Communicatie onderbroken. De juiste aansluiting en werking van de externe gegevensdrager controleren.
Vanwege het grote aantal verschillende informatiedragers en verschillende iPod™-, iPad™- en iPhone™-generaties kan niet worden gegarandeerd, dat alle beschreven functies storingvrij uitvoerbaar zijn.	

Aansluiting beëindigen

De opslagmedia **moeten** worden voorbereid op verwijdering.

- In het hoofdmenu *Media* de knop **SETUP** indrukken om het menu **Instellingen media** te openen of de knop  van het infotainmentsysteem indrukken en vervolgens drukken op **Setup** om het menu **Systeeminstellingen** te openen.
- Op functietoets Veilig verwijderen drukken. Er wordt een uitrolmenu weergegeven met de volgende opties: SD1-kaart, SD2-kaart*, USB1 en USB2*. Door te drukken op de overeenkomstige functietoets wordt die inactief.
- Nu kan de informatiedrager losgekoppeld worden.

Let op

- **Externe mediaspelers niet tegelijkertijd voor het afspelen van muziek via Bluetooth® en via de USB-poort  met het info-**

tainmentsysteem verbinden, omdat dit tot beperkingen bij het afspelen kan leiden.

- **Als de externe speler een toestel van Apple™ is, kan het niet tegelijkertijd via USB en Bluetooth® worden aangesloten.**
- **Indien een aangesloten bron niet wordt herkend, koppelt u ze los en sluit u ze weer aan. Indien de gegevens niet kunnen worden afgespeeld, wordt de overeenkomstige indicatie getoond.**

Externe audiobron aangesloten via multimediabus AUX-IN

Naargelang de uitrusting en het land kan er een aansluiting voor multimedia AUX-IN zijn **» pag. 255**.

Een aangesloten externe audiobron kan **niet** via de bedieningselementen van het infotainmentsysteem worden bediend.

Externe audiobron op de multimediabus AUX-IN aansluiten

- Externe audiobron op multimediabus AUX-IN aansluiten.
- De geluidsweggeve van de externe audiobron starten.
- Druk in het hoofdscherm MEDIA op de functieknop **BRON** en selecteer **AUX**. **»**

Het **afspeelvolume** van de aangesloten externe audiobron moet aan het volume van de overige geluidsbronnen worden aangepast » pag. 183.

Bijzonderheden bij het gebruik van een externe audiobron via de multimediabus AUX-IN

Handeling	Effect
Keuze van een andere audiobron op het infotainmentsysteem.	Externe audiobron gaat op de achtergrond verder.
Weergave van de externe audiobron beëindigen.	Het infotainmentsysteem blijft in het menu AUX .
De stekker uit de multimediabus AUX-IN halen.	Het infotainmentsysteem blijft in het menu AUX .

Let op

- Lees de handleiding van de fabrikant van de externe audiobron aandachtig door en neem deze in acht.
- Als de externe audiobron op het 12 V-stopcontact van de wagen is aangesloten, kan dit storende geluiden veroorzaken.

Een externe audiobron aansluiten met Bluetooth®

In de modus Bluetooth®-audio kunnen audiobestanden worden beluisterd die worden afgespeeld op een apparaat dat via Bluetooth is aangesloten op het infotainmentsysteem.

Vereisten

- De Bluetooth®-audiobron moet het A2DP-Bluetooth®-profiel ondersteunen.
- In het menu **Instellingen Bluetooth®** moet de functie **Bluetooth-audio (A2DP/AVRCP)** zijn ingeschakeld. Selecteer **Telefoon > Setup > Bluetooth**

Bluetooth®-audioweergave starten

- Activeer de Bluetooth®-zichtbaarheid van de externe Bluetooth®-audiobron.
- Druk in het hoofdscherm **MEDIA** op de functieknop **(BRON)** en selecteer **(BT-audio)**.
- Druk op **(Nieuw apparaat zoeken)** om de externe Bluetooth®-audiobron voor de eerste keer aan te sluiten » pag. 245.
- **OF:** Selecteer een Bluetooth®-audiobron uit de lijst.
- Let op de aanwijzingen die op het scherm van het infotainmentsysteem en op het scherm van de Bluetooth®-audiobron worden weergegeven voor verdere bediening.

Mogelijk dient u de weergave van de Bluetooth®-audiobron handmatig te starten.

Bij het loskoppelen van het Bluetooth®-apparaat blijft het infotainmentsysteem in de Bluetooth®-audiofunctie.

Afspelen bedienen

De mate waarin Bluetooth®-audio via het infotainmentsysteem kan worden bediend, is afhankelijk van het verbonden Bluetooth®-apparaat.

Let op

- **Vanwege het grote aantal verschillende Bluetooth®-audiobronnen kan niet worden gegarandeerd, dat alle beschreven functies storingvrij uitvoerbaar zijn.**
- **De waarschuwings- en servicesignalen van een aangesloten Bluetooth®-audiobron, bijv. de geluiden van het toetsenbord op een mobiele telefoon, moeten afgesloten worden om eventuele interferenties en anomalieën tijdens de werking te vermijden.**
- **Voor afspelen van muziek externe mediaspeler niet tegelijkertijd op Bluetooth® en USB-interface van infotainmentsysteem aansluiten, omdat hierdoor tijdens het afspelen problemen kunnen ontstaan.**
- **De reactietijd van het systeem kan variëren naargelang de aangesloten externe speler.**

- Als de externe speler een toestel van Apple™ is, kan het niet tegelijkertijd via USB en Bluetooth® worden aangesloten.

Jukebox (SSD)

- ✓ Enkel beschikbaar voor het model: Navigatiesysteem Plus

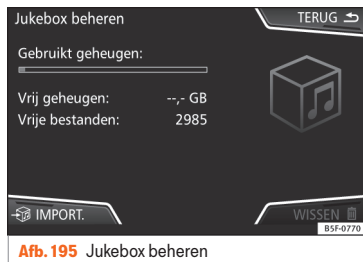

De "jukebox" bevindt zich op de harde schijf van het infotainmentsysteem (SSD¹⁾.

Gecomprimeerde audiobestanden (mp3 en WMA) en sommige videobestanden (Podcasts, AVIs, enz.) kunnen vanaf verschillende opslagmedia naar de **jukebox** worden geïm-

porteerd en worden afgespeeld vanaf de jukebox.

De bestanden worden alleen gekopieerd bij een draaiende motor. Het kopiëren van cd's en dvd's met kopieerbescherming is niet toegestaan.

Bestanden importeren

- In de mediafunctie de functietoets **(INSTELLINGEN)** indrukken en vervolgens **(Jukebox beheeren)** kiezen.
- Op functietoets **(IMPORT.)** drukken.
- In het menu **Bron kiezen** de gewenste bron kiezen.

Het opslagmedium wordt klaargezet. Dit proces kan enkele seconden duren.

- Markeer de selectievakjes rechts van de te importeren bestanden of mappen.
- Als **(Alle kiezen)** wordt geactiveerd, worden alle bestanden en mappen naar de informatiedrager geïmporteerd.
- Op functietoets **(IMPORT.)** drukken.

Overeenkomstig de geselecteerde keuze worden de bestanden en mappen met de

aangegeven naam naar de **Jukebox** geïmporteerd.

Als er geen titelinformatie is, worden de audiobestanden in de volgende mappen bewaard:

Audiogegevens-cd

- **Album**
 - **Onbekende albums**
 - **Titulo.mp3²⁾**
- **Artiesten**
 - **Onbekende artiesten**
 - **Onbekende albums**
 - **Titulo.mp3²⁾**

Funcities en voortgangswaargave tijdens het kopiëren

Tijdens het kopiëren wordt een animatie en het voortgangpercentage op het import-scherm weergegeven.

Audiogegevens-cd: de bestanden kunnen niet tegelijkertijd gekopieerd en afgespeeld worden. »

¹⁾ Solid-State-Drive (SSD) is de Engelse benaming voor een solide schijf.

²⁾ De naam en extensie van het bestand zijn voorbeelden.

- Functietoets **(Annuleren)** indrukken om de import van de op dat moment geïmporteerde complete titel te beëindigen.
- Druk voor meer informatie over de import op de functietoets **(Informatie)**.
- Druk op de functietoets **(TERUG)** om het importscherm met de voortgangswegave te sluiten.
- Aan het einde van de import van bestanden verschijnt er een melding.

Bestanden wissen

- In de mediafunctie de functietoets **(INSTELLINGEN)** indrukken en vervolgens **(Jukebox beheren)** kiezen.
- Op functietoets **(WISSEN)** drukken.
- De selectievakjes rechts van de te wissen bestanden of mappen markeren.
- Als **(Alle kiezen)** wordt geactiveerd worden alle bestanden en mappen van het opslagmedium gewist.
- Op functietoets **(WISSEN)** drukken. Afhankelijk van de keuze worden bestanden en mappen gewist.
- Aan het einde van het wissen van bestanden verschijnt er een melding.
- Functietoets **(TERUG)** indrukken om het menu te sluiten.

Opgeslagen audio- en videobestanden openen

- Ga naar de inhoud van de **Jukebox** (SSD).

Bij het opslaan worden de titels in verschillende categorieën en lijsten ingedeeld naar gelang de beschikbare informatie.

De opgeslagen titels kunnen worden geraadpleegd en geopend vanuit die lijsten volgens verschillende indelingen.

Jukebox

- Afspeellijst
- Artiest
- Album
- Muziekgenre
- Titel
- Video
- Niet-afspeelbare bestanden (bij import van een niet-ondersteund bestand).

Let op

- **Als het kopiëren door het infotainmentsysteem wordt afgebroken, moet u de capaciteit van de interne harde schijf en het opslagmedium controleren.**
- **Op grond van het auteursrecht, moeten vóór wijziging van eigenaar van het infotainmentsysteem alle in de jukebox opgeslagen bestanden worden gewist.**

• Indien bestanden in niet-actieve staat (grijze kleur) worden getoond, kan dit verschillende oorzaken hebben: bestanden die niet kunnen worden geïmporteerd (bijv. afbeeldingen), bestanden die reeds bestaan in Jukebox of die meer ruimte in beslag nemen dan hetgeen beschikbaar is in het interne geheugen.

Een externe audiobron aansluiten met WLAN*

WLAN als audiobron, maakt de draadloze verbinding mogelijk tussen een externe audiobron en het infotainmentsysteem.

Om deze verbinding te gebruiken, moet het aangesloten apparaat beschikken over een compatibele applicatie (app) met communicatieprotocol UPnP (Universal Plug and Play).

Vereisten

- Een compatibele applicatie (UPnP) moet op het apparaat geïnstalleerd zijn.
- De optie **WLAN-verbinding tot stand brengen** in de configuratie van de draadloze verbinding moet actief zijn.
- Het toestel aansluiten op het infotainmentsysteem door middel van een door het systeem aangemaakt wachtwoord. De koppeling moet gebeuren vanaf het aan te sluiten apparaat.

WLAN-audioweergave starten

- De applicatie UPnP of de applicatie voor weergave van de WLAN-audiobron starten.
- Druk in het hoofdscherm MEDIA op de functieknop **BRON** en selecteer **WLAN**.
- Let op de aanwijzingen die op het scherm van het infotainmentsysteem en op het scherm van de WLAN-audiobron worden weergegeven voor verdere bediening.

Afspelen bedienen

De mate waarin WLAN-audio via het infotainmentsysteem kan worden bediend, is afhankelijk van het verbonden WLAN-apparaat en de gebruikte applicatie.

i Let op

- Het infotainmentsysteem biedt geen internetverbinding, alleen een lokale draadloze verbinding tussen het mobiele apparaat en het systeem.
- De WLAN-aansluiting garandeert alleen een verbinding tussen het apparaat en het infotainmentsysteem. De werking is afhankelijk van de applicatie.

Instellingen WLAN

Om de WLAN-instellingen te openen, moet het contact zijn ingeschakeld.

- Selecteer het hoofdmenu Media door te drukken op de infotainmenttoets **D**.
- Druk op de functietoets **SETUP** om het menu **Instellingen media** te openen.
- Druk op de functietoets **WLAN**; de knop **Verbinding delen via WLAN** verschijnt samen met een informatieve tekst over het gebruik van WLAN.
- Druk op de functietoets **Verbinding delen via WLAN**; vervolgens is **WLAN-verbinding inschakelen** mogelijk en is de **Configuratie** van het WLAN-netwerk toegankelijk.
- Druk op de functietoets **Configuratie** om het WLAN-netwerk te configureren.

Funcietoets: functie

WLAN-verbinding inschakelen: het WLAN-netwerk in-/uitschakelen.

Veiligheidsniveau: met de WPA2-codering wordt automatisch een netwerksleutel van 8 tekens gegenereerd.

Netwerksleutel: automatisch aangemaakte netwerksleutel. De functietoets indrukken om de netwerksleutel handmatig te wijzigen. De netwerksleutel telt minimaal 8 en maximaal 63 tekens.

SSID: naam van het WLAN-netwerk van het infotainmentsysteem.

Netwerknnaam (SSID) niet uitzenden: vink het selectievakje aan om de zichtbaarheid van het WLAN-netwerk uit te schakelen.

Om de wijzigingen aan de configuratie van het mobiele toegangspunt op te slaan, drukt u op de knop **OPSLAAN**.

Funcie van video-dvd

✓ Enkel beschikbaar voor het model: Navigatiesysteem Plus



Afb. 196 Hoofdmenu dvd-functie.

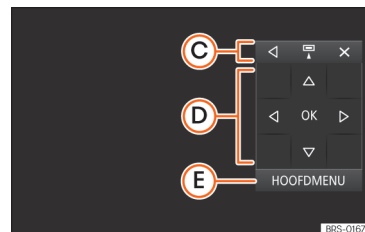

Afb. 197 Instellingenmenu voor de dvd-functie. »

Regiocode van video-dvd's

De mogelijkheid om video-dvd's af te spelen wordt vaak beperkt tot bepaalde regio's (bijv. VS en Canada) door zogenaamde "regiocodes". Dit soort dvd's kunnen alleen worden afgespeeld in apparaten die ook voor deze regio (zone) zijn gecodeerd.

De dvd-speler in het apparaat is vrijgeschakeld voor de regiocode die gebruikelijk is in de regio, waarin de wagen oorspronkelijk is geleverd.

Dvd-functie starten

- Een compatibele dvd in de dvd-speler plaatsen.

Het opvragen van de gegevens van een dvd kan enkele seconden duren.

De "intro" (kleine startsequentie) van de video-dvd wordt afgespeeld. Vervolgens worden de verschillende dvd-menu's weergegeven.

Bedienen dvd-menu

- Scherm kort aanraken om de functietoetsen van het hoofdmenu van de *dvd-functie* >>> **afb. 196** te activeren.

Functietoets: functie

BRON Bronindicatie en -keuze.

Functietoets: functie

Menu dvd	Om het bedieningselementenmenu op te roepen en terug te keren naar het hoofdmenu van de dvd >>> afb. 197 .
A	Weergave van de hoofdstukken.
B	Weergave van de afspeelduur en de resterende afspeeltijd.  : het scherm van het bedieningselementenmenu verplaatsen.  : het scherm van het bedieningselementenmenu minimaliseren.
C	 : het scherm van het bedieningselementenmenu maximaliseren.  : bedieningselementenmenu sluiten.
D	Met de pijltoetsen is het mogelijk door het dvd-menu te navigeren. Uw keuze bevestigen met OK .
E	Indrukken om het dvd-hoofdmenu op te roepen.
	Om over te schakelen op het vorige of volgende hoofdstuk.
	Weergave wordt gestopt. Functietoets  verandert in  .
	Weergave wordt vervolgd. Functietoets  verandert in  .

Functietoets: functie

SETUP Dit menu bevat de Video-instellingen (dvd).

Let op

- Voor de opbouw van het dvd-filmmenu en de daar aangeboden menupunten is de producent van de dvd verantwoordelijk.
- Voor verschillend gedrag van afzonderlijke films bij gelijke bediening is de producent van de betreffende dvd verantwoordelijk.
- Zelfgebrande video-dvd's kunnen eventueel niet of maar beperkt worden weergegeven.
- Het beeldscherm van het infotainment-systeem wordt alleen weergegeven wanneer de wagen stilstaat. Tijdens het rijden wordt het scherm (de weergave) uitgeschakeld, maar het geluid blijft aan.

Instellingen video (DVD)

✓ Enkel beschikbaar voor het model: Navigatiesysteem Plus

In de *dvd-functie* drukt u op de functietoets **SETUP** en vervolgens selecteert u de optie Video-instellingen (dvd).

Functietoets: functie

Formaat: het schermformaat selecteren. Indien u **Automatisch** selecteert, wordt het optimale formaat voor het scherm automatisch ingesteld.

Audiokanaal: de taal van de gesproken aanwijzingen kiezen.

Ondertiteling: de taal van de ondertitels kiezen.

Pincode voor kinderbeveiliging ingeven/wijzigen: wachtwoord voor kinderbeveiliging.

Kinderbeveiliging: het beveiligingsniveau voor het afspelen van dvd's selecteren.

De opties binnen het menu van Instellingen video (DVD) kunnen variëren volgens de dvd of het hoofdstuk dat wordt afgespeeld.

De talen van het audiokanaal en de beschikbare ondertitels hangen af van de geplaatste dvd.

De inhoud van een dvd kan geheel of gedeeltelijk worden beveiligd met een wachtwoord (pin) indien die dvd de kinderbeveiliging toelaat. Ook kan het leeftijdsgebonden beperkingsniveau worden gekozen: 1 is het minst beperkend (voor iedereen) en 8 het meest beperkend (voor volwassenen).

Afbeeldingen



In het hoofdmenu *Afbeeldingen* kunnen beeldarchieven (bijv. foto's) afzonderlijk of in een diashow worden weergegeven.

De beeldarchieven moeten op een compatibel opslagmedium zijn opgeslagen.

- Druk op de infotainmenttoets en kies vervolgens het contextmenu **Afbeeldingen**.
- De functietoets **BRON** indrukken om de bron met de desbetreffende afbeeldingen te kiezen.

Functietoets: functie

BRON De bron kiezen.

SELECTIE De lijst met beeldarchieven wordt geopend.

Functietoets: functie



De weergegeven afbeelding is door middel van GPS-plaatsbepaling gemaakt en door indrukken van deze functietoets wordt het navigatormenu geopend om de route naar dit reisdoel te starten.



De weergave van het beeld 90° naar links of rechts draaien of, zoals een kompas, uw vingers over het scherm schuiven.



De beeldweergave terugzetten.



De weergave van een diashow stopzetten. Functietoets verandert in .



De weergave van een diashow volgen. Functietoets verandert in .



Wisselen naar het **VORIGE** of **VOLGENDE** beeld, of uw vinger horizontaal over het scherm schuiven.

SETUP

Opent het menu Instellingen afbeeldingen.

Weergave vergroten of verkleinen

- 2 vingers over het scherm samenbrengen/uit elkaar halen.
- **OF:** op de stelknop drukken.



Vereisten voor de weergave van afbeeldingen

Beeldarchieven	Maximale resolutie
BMP	4MP
JPEG	4MP (Progressive Mode)
JPG	64MP
GIF	4MP
PNG	4MP

Instellingen van de afbeeldingen

Het menu Instellingen afbeeldingen openen

- In het hoofdmenu *Afbeeldingen* op de functietoets **SETUP** drukken.

Func-tietoets: functie

Afbeeldingsweergave: het weergaveformaat van de afbeelding aanpassen.

Auto: de afbeeldingen vergroten volgens het schermformaat (de afbeelding is mogelijk niet volledig zichtbaar).

Volledig: de afbeeldingen worden volledig op het scherm getoond.

Func-tietoets: functie

Weergavetijd: de duur van de weergave van de afbeeldingen tijdens een diashow aanpassen.

Diashow herhalen: de actieve diashow wordt oneindig herhaald.

Instellingen Media

- Selecteer het hoofdmenu *MEDIA* door te drukken op de infotainmenttoets **⊙**.
- Druk op de functietoets **SETUP** om het menu *Instellingen media* te openen.

Func-tietoets: functie

Klank: klankinstellingen » pag. 183.

Jukebox beheren¹⁾: bestanden naar de jukebox importeren of bestaande bestanden wissen » pag. 219.

Mix/Repeat inclusief submappen: de submappen worden opgenomen in de geselecteerde afspelmmodus » pag. 206.

Bluetooth: instellingen van Bluetooth® » pag. 253

WLAN¹⁾: instellingen WLAN » pag. 221.

Instellingen video: instellingen voor het afspelen van video's van dvd's of bestanden.

Func-tietoets: functie

Veilig verwijderen: externe gegevensdragers voorbereiden op verwijdering of loskoppeling. Zie ook » pag. 216, Geheugenkaart in- of uitschuiven en » pag. 216, Externe gegevensdrager aangesloten op de USB-poort **←**.

Verkeersinformatie (TP): de TP-functie (zenders met verkeersinformatie volgen) is actief » pag. 204.

^{a)} Enkel beschikbaar voor het model: Navigatiesysteem Plus.

Navigatie¹⁾

Inleiding



Afb. 199 Gerelateerde video

Algemene informatie

Met een gps-satellietsysteem (Global Positioning System) wordt de huidige positie van de wagen gelokaliseerd. De sensoren van de wagen meten het afgelegde traject. Met het

¹⁾ Geldig voor: Navigatiesysteem en Navigatiesysteem Plus.

gedetailleerde cartografische materiaal dat is opgeslagen worden de meetwaarden vergeleken, conform de interne verkeersaanwijzingen. Zo nodig worden de verkeersmeldingen in de routeberekening geïntegreerd (dynamische routegeleiding) » pag. 233. Met alle beschikbare gegevens berekent het infotainmentsysteem een optimale route naar het reisdoel.

Als reisdoel kan een adres of een bijzondere bestemming, bijv. tankstation of hotel, ingevoerd worden.

Navigatiemeldingen en grafische weergaven op het beeldscherm leiden u naar het reisdoel.

Afhankelijk van het land zijn bepaalde functies van het infotainmentsysteem mogelijk niet beschikbaar op het scherm vanaf een bepaalde snelheid. Het gaat niet om een storing, maar heeft te maken met de naleving van de wettelijke bepalingen.

ⓘ VOORZICHTIG

De navigatiemeldingen en weergaven kunnen verschillen van de werkelijke situatie (bijv. wegen verouderde gegevens).

Navigatieaanwijzingen

Als het infotainmentsysteem geen gegevens van gps-satellieten kan ontvangen (tunnels,

garages), is navigatie via de wagensensoren nog wel mogelijk.

Mogelijke beperkingen bij het navigeren

In gebieden die niet of onvolledig gedigitaliseerd beschikbaar zijn (bijv. eenrichtingswegen en wegen die onvoldoende geregistreerd zijn), wordt door het infotainmentsysteem eveneens geprobeerd een routegeleiding mogelijk te maken.

Indien navigatiegegevens ontbreken of niet volledig zijn, kan de positie van de wagen mogelijk niet exact bepaald worden. Dit kan ertoe leiden dat de navigatie niet zo nauwkeurig als anders verloopt.

Navigatiegebied en actualiteit van de navigatiegegevens

Het wegennet verandert voortdurend. Als de navigatiegegevens niet zijn bijgewerkt, kunnen er zich daarom fouten of afwijkingen voordoen.

SEAT raadt aan de navigatiegegevens regelmatig te updaten.

Navigatiegegevens bijwerken en gebruiken van een SD-kaart

✓ Enkel beschikbaar voor het model: Navigatiesysteem

De SD-kaart is af fabriek geplaatst in opening 2 voor SD-kaarten.

De actueel voor dit apparaat geldende navigatiegegevens zijn altijd nodig om alle functies volledig te kunnen gebruiken.

Navigatiegegevens updaten

De actuele navigatiegegevens kunnen worden gedownload op www.seat.com en op een compatibele SD-kaart worden opgeslagen.

Bij de SEAT-dealers kunnen geschikte SD-kaarten worden aangekocht.

De procedure staat beschreven op www.seat.com.

Navigatiegegevens gebruiken

- Plaats de geheugenkaart » pag. 216.
- Wacht tot de indicatie van het checken verdwenen is.

Indien de ingevoerde geheugenkaart navigatiegegevens bevat, wordt onderstaande melding weergegeven: **"De bron bevat de geldige navigatiedatabase"**. De navigatie kan gestart worden. »

Let op

- De geplaatste geheugenkaart moet worden voorbereid voordat hij kan worden uitgeworpen »» pag. 216.
- Zonder SD-kaart is geen navigatie mogelijk.
- Verwijder de geheugenkaart niet terwijl de navigatiegegevens gebruikt worden. De geheugenkaart kan beschadigd raken!
- De navigatiegeheugenkaart kan niet worden gebruikt als geheugen voor andere bestanden.
- SEAT beveelt aan om enkel originele kaarten van SEAT te gebruiken. Het gebruik van andere geheugenkaarten zou de werking kunnen beperken.

De navigatiegegevens updaten en installeren

✓ Enkel beschikbaar voor het model: Navigatiesysteem Plus

Het infotainmentsysteem heeft een intern geheugen voor navigatiegegevens. De vereiste navigatiegegevens zijn reeds geïnstalleerd in het systeem.

Voor het infotainmentsysteem zijn altijd de actueel voor dit apparaat geldende naviga-

tiegegevens nodig om alle functies volledig te kunnen gebruiken. Als een oudere versie wordt gebruikt, kunnen er tijdens de navigatie fouten optreden.

Navigatiegegevens updaten

Voor een update van de navigatiegegevens gaat u naar onze website: www.seat.com.

De navigatiegegevens moeten na het downloaden worden geïnstalleerd. Navigatie vanaf de geheugenkaart is niet mogelijk.

Navigatiegegevens installeren

Het installatieproces duurt ongeveer 2 uur.

Als het infotainmentsysteem wordt uitgeschakeld wordt het installatieproces onderbroken en automatisch vervolgd als het systeem opnieuw wordt ingeschakeld.

- Schakel het contact in.
- De geheugenkaart met navigatiegegevens plaatsen »» pag. 216.
- Druk op de infotainmenttoets  > **Setup** > **Systeeminformatie**.
- Druk op **UPDATEN** om de opgeslagen navigatiegegevens te importeren.
- Volg de aanwijzingen op het scherm.

Als de installatie beëindigd is, kan de geheugenkaart worden verwijderd. De geheugenkaart moet gereed zijn voor verwijdering »» pag. 216.

VOORZICHTIG

Verwijder de geheugenkaart niet terwijl de navigatiegegevens worden geïnstalleerd. De geheugenkaart kan onherstelbaar beschadigd raken!

Let op

- De navigatiegeheugenkaart kan niet worden gebruikt als geheugen voor andere bestanden, het infotainmentsysteem zal de daarop bewaarde bestanden niet herkennen.
- SEAT adviseert een geheugenkaart CLASS10¹⁾ voor gebruik van navigatiegegevens. Het gebruik van andere geheugenkaarten zou de werking kunnen beperken.

¹⁾ Type snelheid SD-kaart.

Hoofdmenu Navigatie



Afb. 200 Hoofdmenu Navigatie

De functies van de navigatie kunnen enkel worden gebruikt indien de navigatiegegevens van de streek in kwestie beschikbaar zijn in het infotainmentsysteem.

Via het hoofdmenu **Navigatie** kan een nieuw reisdoel worden gekozen, een eerder aangedaan of opgeslagen reisdoel worden opgeroepen en naar bijzondere reisdoelen worden gezocht.

Hoofdmenu Navigatie kiezen

- Druk op de infotainmenttoets om het laatst geopende navigatiemenu te openen.
- Indien het hoofdmenu **Navigatie** niet wordt getoond, drukt u opnieuw op de infotainmenttoets tot het hoofdmenu *Navigatie* wordt weergegeven.

- **OF:** Druk op de functietoets om menu per menu terug te keren naar het hoofdmenu *Navigatie*.

Functietoetsen en aanwijzingen in hoofdmenu Navigatie

Functietoets: functie

- A** Weergave van splitscreen pag. 232.
- B** Aanduidingen en functietoetsen voor kaartweergave pag. 232.

(NIEUW REISDOEL): Invoeren van een nieuw reisdoel pag. 227.

(ROUTE): Tijdens een routegeleiding pag. 229.

(MIJN REISDOEL): Opgeslagen reisdoelen activeren of beheren pag. 229.

(POI): Zoeken naar bijzondere reisdoelen (bijv. hotels, tankstations en restaurants) in een bepaald gebied pag. 231.

(WEERGAVE): Kaartweergave wijzigen of het splitscreen in- of uitschakelen en POI **afb. 200** **A** pag. 231 weergeven.

(INSTELLINGEN): Opent het menu **Instellingen navigatie**.

Nieuw reisdoel (ingave reisdoel)



Afb. 201 Zoekscherm.

- In het hoofdmenu *Navigatie* op de functietoets **(Nieuw reisdoel)**.
- De functietoets **(OPTIES)** indrukken en het gewenste type reisdoel (**Zoeken, Adres, POI** of **Op kaart**) kiezen.
- Indien door middel van spraakbediening* Plaats, straat en nummer zonder onderbreking worden aangegeven, zal vervolgens het commando "Geleiding starten" een route naar de vermelde bestemming beginnen.

Zoeken

Zoeken van adressen en bijzondere reisdoelen (POI's), door ze in te voeren met het toetsenbord **afb. 201**.

Voor plaatsen, postcodes en bijzondere reisdoelen moeten volledige gegevens worden ingegeven. De bijzondere reisdoelen kunnen

ook gezocht worden op naam of categorie. Vul de naam van de plaats zo nodig aan om de zoekopdracht te begrenzen.

»» afb. 201

- A** Indrukken om de cursortoetsen [**<**, **>**] te openen, hiermee kunt u bewegen over de tekst.

Besturing

Let er bij het inperken van een reisdoeladres **beslist** op dat elke ingave de daaropvolgende keuzemogelijkheden verder begrenst.

Om een reisdoel in te voeren, drukt u op de functietoetsen in deze volgorde:

- **Land, Plaats** (of postcode), **Centrum** (start de route naar het centrum van de plaats), **Straat, Nummer, Krusing, LAATSTE REISDOELEN, STARTEN** (start de geleiding naar het gekozen reisdoel).

Op de kaart

- Het reisdoel op de kaart kiezen of met gps-coördinaten ingeven en bevestigen met **OK**.

Functietoets: functie

Opslaan: bewaart het bijzondere reisdoel in het reisdoelgeheugen »» pag. 229.

Bewerken: bewerk het reisdoel of voert een ander reisdoel in.

Functietoets: functie

Routeopties: de opties van de route instellen, zie **Instellingen navigatie > Routeopties**.

Starten: start de routegeleiding naar het gekozen bijzondere reisdoel.

Na het starten van de routegeleiding



Afb. 202 Route berekenen.

Bij het starten van de routegeleiding wordt de route berekend volgens de gegevens die zijn geselecteerd in het menu **Routeopties**.

Er worden drie **alternatieve routes** »» **afb. 202** voorgesteld. Deze drie routes komen overeen met de beschikbare routeopties: *Economische, Snelle en Korte*.

- **Blauwe route**: Economische route.
- **Rode route**: Snelste route.

- **Oranje route**: Kortste route naar het reisdoel, ook als daarvoor een langere reistijd nodig is.

- Druk op de gewenste route om deze te kiezen.

De instelling van de routecriteria in het menu **Routeopties** wordt overeenkomstig aangepast.

Indien geen route wordt geselecteerd, begint de routegeleiding automatisch na ongeveer een minuut volgens de instelling geselecteerd in de **Routeopties**.

Nadat de route is berekend, volgt een eerste navigatiemelding. Vóór het draaien op een punt kunnen tot 3 navigatiemeldingen worden gehoord.

- Door op de stelknop te drukken kunt u de laatste navigatieaanwijzing laten herhalen.

De aangegeven afstanden hangen in grote mate af van het type weg en de rijsnelheid. Zo worden op snelwegen de navigatiemeldingen veel sneller ontvangen dan in het stadsverkeer.

Op wegen met verscheidene rijvakken en met splitsingen en rotondes worden ook de overeenkomstige navigatiemeldingen gegeven, zoals: "Verlaat de rotonde bij de tweede afslag."

Bij aankomst bij het reisdoel krijgt u een navigatiemelding dat het "Reisdoel" is bereikt.

Als het reisdoel niet exact kan worden bereikt, volgt een navigatiemelding dat het "Doelgebied" is bereikt.

Tijdens de **dynamische routegeleiding** wordt u op gemelde verkeersopstoppingen op de route gewezen. Als de route opnieuw wordt berekend, krijgt u een extra navigatiemelding.

Tijdens een navigatiemelding kunt u het volume wijzigen met de volumeregelaar .

Voor andere instellingen van de navigatiemeldingen selecteert u **Navigatie > Setup > Navigatiemeldingen**.

Let op

- Als u tijdens een routegeleiding een afslag heeft gemist en er geen mogelijkheid is om te keren, blijft u dan verder rijden totdat door het navigatiesysteem een alternatieve route wordt aangeboden.
- De kwaliteit van de rijadviezen en aanbevelingen is afhankelijk van de beschikbare navigatiegegevens en de eventueel gemelde verkeersopstoppingen.

Route

In het hoofdmenu *Navigatie* op de functietoets **[Route]** drukken.

De functietoets **[Route]** wordt alleen weergegeven als de routegeleiding is ingeschakeld.

Funcfietoets: functie

[ROUTE STOPPEN]: de routegeleiding wordt stopgezet.

[REISDOEL INGEVEN]: ingeven van een nieuw reisdoel of een nieuwe tussenstop » pag. 227.

[FILE VOORUIT]: een traject van de route uitsluiten. Om de uitsluiting ongedaan te maken, de functietoets **[Route]** en vervolgens **[FILE OPHEFFEN]** indrukken.

[ROUTE WUIZIGEN]^{a1}: weergave van de kaart met de berekende route naar het reisdoel. Vinger op de route houden en over de kaart schuiven om de route naar wens te wijzigen en de nieuwe route te berekenen.

[ROUTEPLAN]: weergave van informatie over de route.

^{a1} Enkel beschikbaar voor het model: Navigatiesysteem Plus

Mijn reisdoelen (reisdoelgeheugen)

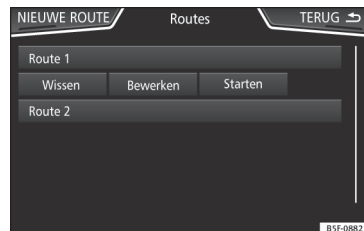

Afb. 203 Lijst van opgeslagen routes.

In het menu **Mijn reisdoelen** kunnen de opgeslagen reisdoelen worden gekozen.

- In het hoofdmenu *Navigatie* op de functietoets **[Mijn reisdoelen]** drukken.
- De gewenste functietoets kiezen: **[POSITIE OPSLAAN]**, **[ROUTES]**, **[REISDOELEN]**, **[LAATSTE REISDOELEN]** of **[THUISADRES]**.

Positie bewaren

- Op de functietoets **[POSITIE OPSLAAN]** drukken om de huidige positie op te slaan als **Vlaggetjesreisdoel** in het reisdoelgeheugen.

Om de opgeslagen positie permanent op te slaan als **vlaggetjesreisdoel**, verandert u »

de naam van de positie in het reisdoelgeheugen. Anders wordt de opgeslagen positie overschreven wanneer een nieuw reisdoel met vlaggetje wordt bewaard.

- **Vlaggetjesreisdoel** in het reisdoelgeheugen markeren.
- Op de functietoets **Opslaan** drukken.

In het volgende invoerscherm kunt u de naam wijzigen. Voor het opslaan van het reisdoel op de functietoets **in** drukken.

Routes

In modus **Route** kunnen verscheidene reisdoelen worden vastgelegd (eindbestemming en tussenstops).

Het **startpunt** van een route is altijd de huidige positie van de wagen. Het **reisdoel** is het eindpunt van de route. Op weg naar het reisdoel wordt er langs de **tussenstops** gereden.

- In het hoofdmenu *Navigatie* op de functietoets **Mijn reisdoelen** drukken.
- Op functietoets **ROUTES** drukken.

Indien geen enkele route is opgeslagen of u een nieuwe route wenst te creëren, drukt u op de functietoets **Nieuwe route**; volg dan de aanwijzingen zoals bij een nieuw reisdoel en druk daarna op **Opslaan**.

Door te drukken op een opgeslagen route verschijnen de volgende functietoetsen:

Functietoets: functie







Wissen: om een opgeslagen route te verwijderen.

Bewerken: om een route te bewerken en op te slaan.



Starten: Routegeleiding starten.

Functietoetsen en weergaven van het menu Nieuwe route of Bewerken

Functietoets of aanwijzing: functie of betekenis

	Tussenstop.
	Reisdoel.
	Geschatte aankomsttijd.
	Berekende afstand tot het reisdoel.
	Geschatte rijtijd.
	Afstand tot de volgende tussenstop.

Op het reisdoel drukken om de functietoetsen weer te geven.

	Het reisdoel wissen.
	De rechtstreekse routegeleiding naar het gekozen reisdoel starten. De tussenstops worden genegeerd.
	De detailweergave van het desbetreffende reisdoel openen.

Beschikbare functietoetsen

Nieuw reisdoel	Een nieuwe bestemming toevoegen.
Reisdoelen	Een nieuw reisdoel van Mijn reisdoelen toevoegen.
Opslaan	De samengestelde rit in het ritgeheugen opslaan.
Starten	De routegeleiding starten.
Berekenen	De berekende afstand en aankomsttijd bijwerken. ^{a)}
Stoppen	De actieve routegeleiding naar het reisdoel stoppen. ^{b)}
	Een tussenstop of het reisdoel van plaats veranderen op de lijst. Indrukken en slepen om het reisdoel te verplaatsen.

^{a)} Wordt alleen weergegeven als de routegeleiding is ingeschakeld en wanneer er een reisdoel aan de rit is toegevoegd.

^{b)} Wordt alleen weergegeven als de routegeleiding is ingeschakeld.

Laatste reisdoelen

Lijst van de laatste reisdoelen.

Mijn reisdoelen

- Op de functietoets **Opties** drukken en de gewenste functietoets kiezen.

Functietoets: functie

Reisdoelgeheugen: weergave van handmatig in geheugen opgeslagen reisdoelen en geïmporteerde vCards » pag. 234, vCards (digitale visitekaartjes) invoeren.

Favorieten: lijst van de reisdoelen die als favorieten zijn opgeslagen.

Contactpersonen: lijst van de contacten die een opgeslagen adres hebben (postadres).

Thuisadres

Er kan slechts één adres of positie als thuisadres worden opgeslagen.

Door erop te drukken wordt een routegeleiding naar het opgeslagen thuisadres gestart.

Als er nog geen **thuisadres**, is opgeslagen, kan er een worden toegewezen.

Thuisadres voor de eerste keer toewijzen:

Positie: indrukken om de huidige positie te bewaren als thuisadres.

Adres: indrukken om het thuisadres handmatig in te geven.

Thuisadres bewerken:

u kunt het thuisadres bewerken in het menu **Instellingen navigatie > Geheugen bewerken**.

Bijzondere reisdoelen (POI)



De in het navigatiegeheugen opgeslagen bijzondere reisdoelen zijn in verschillende categorieën ingedeeld. Aan elke categorie van bijzondere reisdoelen is een symbool toegekend.

In het menu **Instellingen kaart** kan worden aangegeven welke bijzondere reisdoelen er op de kaart moeten worden getoond. Er kunnen maximaal 10 categorieën worden gekozen.

Speciaal reisdoel op kaart kiezen

Functietoets: functie

- 1 Er zijn verschillende bijzondere reisdoelen in dit gebied. Op het symbool drukken om de lijst met bijzondere reisdoelen te openen.

Functietoets: functie

- 2 Het enige bijzondere reisdoel in dit gebied. Op het symbool drukken voor een gedetailleerde weergave van het bijzondere reisdoel.

Snel zoeken van bijzonder reisdoel

In het hoofdmenu **Navigatie** drukt u op de functietoets **POI**; de drie hoofdcategorieën verschijnen, ofwel voert u met het toetsenbord van nieuw reisdoel de naam van het te zoeken **bijzondere reisdoel** in, ofwel **In de omgeving zoeken** door te drukken in de kaart » **Tab. op pag. 232**.

Weergave

In het hoofdmenu **Navigatie** op de functietoets **Weergave** drukken.

Functietoets: functie

- 2D Tweedimensionale kaartweergave (conventioneel).
- 3D Driedimensionale kaartweergave (vogelperspectief).
- 3D Ook worden bezienswaardigheden en bekende gebouwen in detail en in kleur getoond.
- POI Het reisdoel op de kaart weergeven. »

Functietoets: functie

	De route op de kaart weergeven.
Auto / Dag / Nacht	Wisselen tussen dag- en nachtmoot.
SPLIT-SCREEN	Het extra venster tonen »» pag. 232.
POI	Toont de bijzondere reisdoelen.

^{a1} Wordt alleen weergegeven als de routegeleiding is ingeschakeld.





Splitscreen



In het extra venster **»» afb. 205**  verschijnen de hierna beschreven gegevens:

- Door te drukken op de naam wordt het menu uitgeklaapt met de opties:

Functietoets: functie



	huidige audiobron.
	weergave van een kompas met de huidige oriëntatie en positie van de auto (straatnaam).
	De lijst van manoeuvres, POI's of TMC's in de buurt van de route wordt getoond en door erop te drukken wordt bijkomende informatie verkregen.
	^{a1} informatie over de routes die de gebruiker het meest gebruikt.
	actuele wagenpositie in coördinaten en GPS-status (satelliëtonvangst).

^{a1} Wordt enkel getoond zonder actieve routegeleiding of met een actieve voorspellende routegeleiding.

De functietoets  indrukken om het extra venster te sluiten.







Op ieder moment van de navigatie verschijnt door te drukken in de kaart een pop-upmenu met de volgende mogelijke functies:

Functietoets: functie

	toont de details van het geselecteerde punt, naam van de straat of coördinaten
	naam van het bijzondere reisdoel. (wanneer er slechts één verschijnt op de kaart)
	meer POI's (wanneer u op de kaart drukt op verscheidene gegroepeerde POI's)

Enkel indien u drukt op een pictogram op de kaart:

Functietoets: functie

	naam van de favoriet
	thuisadres.
	start onmiddellijk de routegeleiding.
	enkel met actieve route.
	gaat naar het zoekmenu, maar enkel rond het punt geselecteerd op de kaart.
	(enkel met actieve demomodus)

Kaartweergave



Afb. 206 Aanduidingen en functietoetsen in de kaartweergave.

Functietoetsen en aanduidingen in de kaartweergave

Om de functietoetsen  en  te activeren, functietoets  indrukken.

Functietoets: functie

	Weergave van de huidige hoogte.
	Positie van de wagen centreren op de kaart.
	Het reisdoel centreren op de kaart. Wordt alleen weergegeven als <i>Reisdoel op de kaart weergeven</i> of <i>Route op de kaart weergeven</i> » pag. 231 wordt gekozen.
	Wijzigen van de kaartrichting (noorden of rijkrichting). Alleen beschikbaar bij 2D-weergave.
	Schaal van de kaart. Om de schaal te wijzigen, draait u aan de stelknop ofwel brengt u twee vingers op het scherm samen of haalt u ze uit elkaar.
	De automatische schaal kiezen. Als de functie is ingeschakeld, is het symbool blauw.
	De schaal van de kaart wordt kort vergroot (zoom). Binnen enkele seconden wordt opnieuw de gekozen schaal getoond.
	Het volume van de navigatiemeldingen onderdrukken of wijzigen, of de laatste melding herhalen.

Verkeerstekens: afhankelijk van de uitrusting van de auto worden de in de navigatiegegevens opgeslagen verkeerstekens weergegeven. Selecteer **Navigatie > Setup > Kaart > Verkeerstekens weergeven**.

Verkeersmeldingen en dynamische routegeleiding (TRAFFIC)



Het infotainmentsysteem ontvangt **op de achtergrond** voortdurend verkeersmeldingen (TMC/TMCpro), als een verkeersinformatiezender te ontvangen is.

De verkeersmeldingen worden op de kaart getoond met symbolen » pag. 233, **Verkeersmeldingen op de kaart (keuze)**, en zijn nodig voor de dynamische routegeleiding » pag. 233, **Dynamische routegeleiding**.

Lijst met beschikbare verkeersmeldingen

- Druk op de infotainmenttoets  en kies vervolgens het contextmenu **Verkeer**.

Dynamische routegeleiding

De dynamische routegeleiding werkt alleen als de **Dynamische route** is ingeschakeld in de routeopties.

Als een verkeersmelding wordt ontvangen die van invloed is op de dat moment gevolgde route, wordt er een alternatieve route gezocht als het systeem daarvoor een tijdsbesparing constateert.

Indien de alternatieve route echter geen tijdsbesparing oplevert, gaat de reis verder op de route met verkeersopstopping. In beide gevallen is een navigatiemelding te horen.

Kort voordat de aangekondigde verkeersopstopping is bereikt, wordt dit opnieuw gemeld.

Het vermijden van een opstopping door de aanwijzingen van een verkeersmelding te volgen levert niet altijd tijdsinstaat op, bijvoorbeeld omdat het erg druk is op de alternatieve wegen. De doeltreffendheid van de dynamische routegeleiding hangt af van de ontvangen verkeersmeldingen.

De rest van de route die moet worden afgelegd kan handmatig worden uitgesloten om deze opnieuw te berekenen » pag. 229.

Verkeersmeldingen op de kaart (keuze).

Symbol: Betekenis

 : Langzaamrijdend verkeer



Symbool: Betekenis



: File

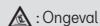

: Ongeval



: Glad wegdek (ijs of sneeuw)

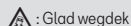

: Glad wegdek



: Gevaar



: Wegwerkzaamheden



: Sterke wind

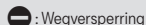

: Wegversperring

Tijdens de routegeleiding worden gebeurtenissen in het verkeer die **geen** invloed hebben op de berekende route grijs weergegeven.

De reikwijdte van een verkeersopstopping in de berekende route wordt voorgesteld met een rode lijn.

Gebeurtenissen die invloed hebben op het traject van de berekende route en hebben geleid tot een nieuwe berekening van de route worden in het oranje voorgesteld.

De positie van het symbool geeft het begin van de opstopping aan indien dit exact is gespecificeerd in de verkeersmelding.

Voorspellende navigatie

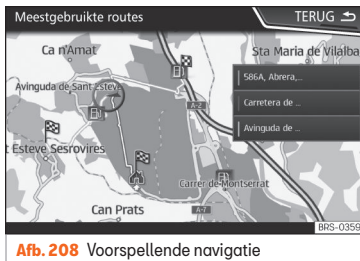

Bij activering van de voorspellende navigatie detecteert en bewaart het systeem op de achtergrond de routes die vaak worden afgelegd zonder dat het een actieve route naar het reisdoel betreft.

Deze functie beschikt niet over navigatiemeldingen, tenzij de gebruiker ze moet beluisteren door te drukken op de instelknop.

- Op het hoofdscherm van het navigatiemenü drukt u in het pop-upvenster op de toets **MEESTGEB. ROUTES**. Om de gebruikelijke routes weer te geven, drukt u op de toets **Op kaart tonen** »» **afb. 208**.

VCards (digitale visitekaartjes) invoeren

VCards invoeren naar het reisdoelgeheugen

- Het opslagmedium met de opgeslagen vCards plaatsen of aansluiten op het infotainmentsysteem »» **pag. 206**.
- In het hoofdmenu **Navigatie** op de functietoets **SETUP** drukken.
- In het menu **Instellingen navigatie** de functietoets **Reisdoelen importeren** indrukken.
- Selecteer de gegevensdrager met de bewaarde vCards in de lijst.
- Druk op **Alle vCards uit deze map importeren**.
- Bevestig de importmelding met de functietoets **OK**.

De bewaarde vCards bevinden zich nu in het reisdoelgeheugen »» **pag. 229**.

Let op

Er kan slechts een adres per vCard worden geïmporteerd. Bij vCards met meerdere adressen wordt alleen het hoofadres geïmporteerd.

Navigatie met afbeeldingen



Afbeelding kiezen en routegeleiding starten.

- Druk op de infotainmenttoets en kies vervolgens het contextmenu **Afbeeldingen**.
- Functietoets **(BRON)** »»» **afb. 209** indrukken en het opslagmedium met de bewaarde afbeeldingen kiezen.
- Als de weergegeven afbeelding door middel van gps-plaatsbepaling is gemaakt, verschijnt de functietoets . Indrukken om de routegeleiding te starten.

Weergave van de verkeerstekens

De weergave van de verkeerstekens moet actief zijn in het menu **Instellingen navigatie** »» pag. 235.

Indien verkeerstekens zijn opgeslagen in de navigatiegegevens voor de weg waarop u rijdt, kan het systeem ze tonen in de kaartweergave (bijv. een snelheidsbeperking).

De navigatiegegevens zijn mogelijk niet helemaal up-to-date. Houd ook rekening met de beperkingen van het navigatiesysteem »» pag. 224!

Verkeerstekens herkennen

Sommige wagens beschikken over een camera om verkeerstekens te herkennen. Indien uw wagen beschikt over verkeerstekenherkenning en dit actief is, worden de verkeerstekens die zijn gedetecteerd door het systeem samen met bijkomende informatie op de kaart getoond.

Houd rekening met de informatie en aanwijzingen van het systeem voor herkenning van verkeerstekens »» pag. 80!

Routebegeleiding in demomodus

Als in het menu **Instellingen navigatie** de demomodus is geactiveerd, wordt na de start van een routegeleiding een pop-upvenster geopend.

- Als u op de functietoets **(Demomodus)** drukt, start een "virtuele routegeleiding" naar een ingegeven reisdoel.
- Als u op de functietoets **(Normaal)** drukt, wordt een "echte routegeleiding" gestart.

De ontwikkeling en bediening van een virtuele routegeleiding is vergelijkbaar met die van een reële routegeleiding.

De virtuele routegeleiding wordt herhaald nadat een fictief reisdoel is bereikt en begint opnieuw vanaf het startpunt, indien ze **niet** eerder wordt onderbroken.

Wanneer in het menu **Instellingen navigatie** het startpunt van de demomodus handmatig wordt vastgelegd, begint de virtuele routegeleiding vanaf die positie.

Een handmatig ingevoerd startpunt wordt overschreven met de huidige locatie van de wagen zodra de wagen in beweging komt.

Let op

Schakel de demomodus uit na gebruik, anders moet u steeds op voorhand selecteren of de virtuele of een normale routegeleiding moet starten.

Instellingen van de navigatie

- In het hoofdmenu **Navigatie** op de functietoets **(SETUP)** drukken. »

Functietoets: functie

Routeopties: instelling voor berekening van de route uitvoeren.

3 alternatieve routes voorstellen: na het starten van de routegeleiding worden 3 alternatieve routes voorgesteld » pag. 228.

Route: selectie van het type route.

Economische: route wordt berekend op basis van economische aspecten.

Snelle: de snelste route naar het reisdoel.

Korte: de kortste route naar het reisdoel, ook als daarvoor een langere reistijd nodig is.

Meestgebruikte routes: informatie over de routes die de gebruiker het meest gebruikt.

Dynamische route: de routegeleiding grijpt in bij ontvangst van een TMC » pag. 233.

Snelwegen en autowegen vermijden: de snelwegen worden indien mogelijk uitgesloten uit de routeberekening.

Veerboten en autotreinen mijden: voor zover mogelijk wordt er geen rekening gehouden met veerboten en autotreinen bij de berekening van de route.

Tolwegen mijden: de tolwegen worden indien mogelijk uitgesloten uit de routeberekening.

Tunnels mijden: de tunnels worden indien mogelijk uitgesloten uit de routeberekening.

Wegen met vignetplicht mijden: de wegen met vignetplicht (sticker die betaling van de tol bevestigt) worden indien mogelijk uitgesloten uit de routeberekening.

Functietoets: functie

Beschikbare vignetten weergeven¹⁾: de beschikbare vignetten in de lijst markeren ((Wegen met vignetplicht mijden) moet ingeschakeld zijn).

De wegen met vignetplicht waarvoor is aangeduid dat een vignet beschikbaar is worden opgenomen in de berekening van de route.

Let op aanhangwagen: berekent de route en aankomsttijd naargelang of een aanhangwagen is bevestigd.

Kaart: instellingen voor weergave van de kaart.

Verkeerstekens weergeven: de verkeerstekens opgeslagen in de navigatiegegevens voor de weg waarop u rijdt worden getoond tijdens de routegeleiding » pag. 235.

Rijbaanadvies: tijdens een routegeleiding wordt een extra aanduiding getoond om de rijstrook aan te bevelen tijdens het rijden en bij het draaien naar wegen met verscheidene rijstroken. Enkel indien in de database informatie beschikbaar is over de streek waar u rijdt.

Favorieten weergeven: de reisdoelen opgeslagen als favorieten worden op de kaart getoond (★).

Zie bijzondere reisdoelen (POI)

Categorieën voor bijzondere reisdoelen kiezen: de categorieën van speciale reisdoelen die worden getoond op de kaart selecteren » pag. 231.

Merklogo's voor bijzondere reisdoelen weergeven: weergave van logo's van de categorieën van speciale reisdoelen die zijn geselecteerd (bijv. logo's van tankstations).

Functietoets: functie

Geheugen beheren: instellingen voor de opgeslagen reisdoelen.

Contacten sorteren: de volgorde van de vermeldingen in het telefoonboek geregistreerd met (post)adressen selecteren, zie ook » pag. 229.

Thuisadres bepalen: een thuisadres toewijzen of bewerken, zie ook » pag. 231.

Reisdoelen importeren (SD/USB): digitale visitekaartjes (vCards) importeren in het reisdoelgeheugen » pag. 234.

Gebruikersgegevens wissen: de opgeslagen reisdoelen wissen (bijv. de **Laatste reisdoelen** of het **Reisdoelgeheugen**).

Navigatiemeldingen: instellingen voor de navigatiemeldingen.

Volume: het volume van de akoestische rijadviezen instellen.

Entertainment volume Entertainment (nav. meldingen): het volume van de actieve audiobron tijdens de navigatiemeldingen aanpassen.

Geen navigatiemeldingen bij telefoongesprek: Tijdens een telefoongesprek worden geen akoestische rijadviezen gegeven.

Waarschuwing: Mijn bijzondere reisdoelen (POI): geluidssignaal wanneer u een bijzonder reisdoel nadert.

Maximumsnelheden: toont de maximumsnelheden volgens het type weg en het land waar u rijdt.

Functietoets: functie

Tankopties: instellingen met betrekking tot de brandstof.

Voorkeurstankstation kiezen: het merk van het geselecteerde tankstation wordt prioritair getoond bij het zoeken van bijzondere reisdoelen.

Tankwaarschuwing: de waarschuwing om brandstof te tanken is actief.

Indien het brandstofpeil de reserve bereikt, wordt een waarschuwing gegenereerd om tankstations te zoeken.

Versie-informatie: informatie over de opgeslagen navigatiegegevens.

Uitgebreide instellingen: uitgebreide instellingen voor de navigatie.

Tijdweergave: indicatie ⌚ tijdens de routegeleiding.

Aankomsttijd: de geschatte tijd van aankomst op bestemming wordt getoond.

Duur: de geschatte duur van de reis naar de bestemming wordt getoond.

Statusregel: weergave ⚙️ tijdens de routegeleiding.

Reisdoel: de berekende afstand naar de bestemming wordt getoond.

Vlg. tussenstop: de berekende afstand naar de volgende tussenstop wordt getoond.

Functietoets: functie

Waarschuwing: landsgrens gepasseerd: weergave van de maximumsnelheden van het land in kwestie bij het passeren van de landsgrens.

Demomodus: wanneer een routegeleiding wordt gestart met actieve demomodus, kan een virtuele geleiding naar het ingevoerde reisdoelen worden gestart » pag. 235.

Startpunt demomodus bepalen: indien de demomodus actief is en de wagen staat stil, dan kan een fictief startpunt worden vastgelegd voor de virtuele routegeleiding.

Wegpuntmodus^{b)}: de offroad-navigatie starten.

a) Deze functie hangt af van het land.

b) Enkel beschikbaar voor het model: Navigatiesysteem Plus.

Navigatie Offroad-functie*¹⁾

Inleiding

De Offroad*-navigatie is een functie voor het rijden in het terrein die dient om zich te oriënteren in de "niet-digitaliseerde gebieden" met gematigde snelheid.

Niet digitaliseerde gebieden zijn gebieden waarover het systeem geen informatie over straten of het gebied bezit. Straten, gebouwen of natuurlijke grenzen zoals bergen of rivieren worden niet herkend, zelfs al staan ze op de kaart.

De Offroad*-navigatie is niet geschikt voor het rijden op gewone wegen, aangezien eenrichtingsverkeer, op- en afritten van snelwegen en dergelijke niet worden herkend.

Menu Offroad-navigatie



Afb. 210 Begin menu Offroad-navigatie

In het hoofdmenu Navigatie op de functie-toets **Instellingen** drukken. »

¹⁾ Enkel beschikbaar voor het model: Navigatiesysteem Plus

- In het menu op de functietoets **Wegpuntmodus** drukken.
- Het menu Offroad-navigatie wordt geopend »» **afb. 210**.

Functietoetsen in menu Offroad-navigatie

Functietoets: functie

OPNEMEN: start de opname van een Offroad-traject.

GEHEUGEN: opent een lijst voor het kiezen van een opgeslagen Offroad-rit.

VERLATEN: beëindigt de Offroad-navigatie.

Een Offroad-rit opnemen



Afb. 211 Opname van een Offroad-rit

Een Offroad-rit bestaat uit een reeks van opgeslagen *wegpunten*.

Vastleggen starten

- In het menu Offroad-navigatie drukt u in het pop-upvenster op de functietoets **OPNEMEN**.
- In het pop-upvenster kan de gebruiker de rit opnemen met een vaste bestemming of de opname van de route starten zonder een eindbestemming aan te geven.
- De opname van het afgelegde traject gaat van start.

De markeringen **in het terrein** kunnen geregistreerd worden door een wegpunt handmatig aan te geven.

- In het menu Offroad-navigatie drukt u op de functietoets **PUNT TOEVOEGEN**. De handmatig gedefinieerde wegpunten worden op de kaart getoond met een markering.

Vastleggen beëindigen

- In het menu Offroad-navigatie drukt u op de functietoets **OPNAME STOPPEN**.

De opgeslagen Offroad-ritten beheren



Afb. 212 Menu Offroad-navigatie, opgeslagen ritten

- In het menu Offroad-navigatie drukken op de functietoets **GEHEUGEN**.
- Indien aanwezig, wordt een lijst van opgeslagen Offroad-ritten geopend.

Wanneer een rit wordt geselecteerd, verschijnen de pictogrammen »» **afb. 212**:

- De rit exporteren naar een SD-kaart.
- De naam van de rit bewerken.
- De rit wissen.
- Rit laden

Functietoets: functie

IMPORTEREN: hiermee kunt u een Offroad-route importeren in formaat ".GPX".

Offroad-rit laden

Wanneer u de Offroad-rit selecteert, drukt u op Play ▶; de geselecteerde rit wordt geladen in het navigatiesysteem.

Een Offroad-rit uitvoeren

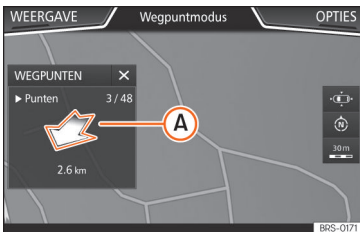

Afb. 213 Functie Offroad-routegeleiding

Routegeleiding starten

- Laad de opgeslagen Offroad-rit.
- Het systeem herkent niet automatisch de incorporatie tot een opgeslagen route.

Instellingen

Functietoets: functie

Omkeren: keert de richting van de opgeslagen Offroad-rit om.

Volg. punt: begint de Offroad-rit vanaf het dichtstbijzijnde punt.

Functietoets: functie

Starten: start de complete Offroad-rit.

Na het starten van de routegeleiding wisselt het apparaat naar de kaartweergave.

Routegeleiding stoppen

- Druk op de toets **OPTIES** van het scherm en vervolgens op **Stoppen**.

De wegpuntnavigatie beëindigen

- In het menu Offroad-navigatie drukt u op de functietoets **Verlaten**.

⚠ ATTENTIE

Tijdens de routegeleiding wordt geen rekening gehouden met de kenmerken van het terrein. Rijd voorzichtig en volg zo veel mogelijk de aanwijzingen voor het manoeuvreren!

- De rijrichting wordt in rechte lijn aangegeven met behulp van richtingspijlen in het pop-upvenster van het infotainmentsysteem » » » **afb. 213 (A)**.

i Let op

Wanneer een Offroad-rit wordt opgenomen, wordt die automatisch opgeslagen indien de Offroad-navigatie wordt beëindigd.

Wagenmenu

Kennismaking met de bediening van het menu Wagen

Als u op de infotainmenttoets **☰** drukt, wordt het hoofdmenu met de volgende opties geopend:

- WEERGAVE
- RADIO of MEDIA (de weergave in radio- of mediamodus controleren)
- HDC (wordt getoond indien de bergafdaal-hulp* » » » pag. 274 actief is)
- VORIGE-VOLGENDE (van scherm wisselen)
- SETUP » » » pag. 92

Met de functietoets **WEERGAVE** kan de volgende informatie worden geopend:

- INSTRUMENTENPANEEL » » » pag. 240
- SPORT* » » » pag. 240
- OFFROAD* » » » pag. 241
- VERBRUIKERS » » » pag. 241
- RIJGEGEVENS » » » pag. 241
- ECOTRAINER » » » pag. 242
- WAGENSTATUS » » » pag. 243

Instrumentenpaneel*

✓ Geldig voor wagens uitgerust met SEAT Digital Cockpit

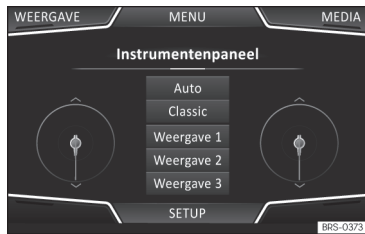

Afb. 214 Instrumentenpaneel

Door te drukken op de toets (Instrumentenpaneel) kunt u kiezen tussen de opties voor weergave en personalisering van het digitale instrumentenpaneel (SEAT Digital Cockpit) » pag. 72:

Automatische weergave

Vooraf vastgelegde informatie naargelang het rijprogramma.

Klassieke weergave

De wijzers verschijnen in hun volledige lengte.

Weergaven 1, 2, 3

Personaliseert de informatie die verschijnt in het digitale instrumentenpaneel. De gebrui-

ker bepaalt welke worden weergegeven en in welke volgorde, door zijn/haar vinger verticaal over de gebieden te schuiven.

Naargelang de versie kunnen de **Weergaven** worden opgeslagen door het menu te verlaten of de overeenkomstige toets (Weergave) ingedrukt te houden.

Sport*



Afb. 215 SPORT-menu

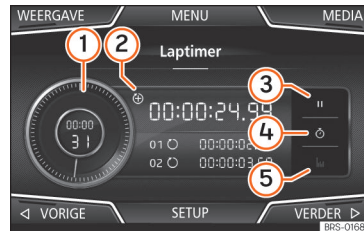

Afb. 216 SPORT-menu Laptimer

- Druk op de infotainmenttoets .
- De functietoets (WEERGAVE) indrukken en **SPORT** selecteren.

Bij de juiste uitrusting verschijnt in de optie Sport de volgende informatie » afb. 215:

1. Momentaan vermogen uitgedrukt in kW
2. G-crachten
3. Turbodruk, uitgedrukt in bar ("bar"), kilopascal ("kPa") of pound-force per square inch ("psi"). Druk op de toets Setup om de drukeenheden te wijzigen » pag. 182
4. Temperatuur van het koelmiddel
5. Olietemperatuur

Enkel 3 van deze gegevens kunnen tegelijk verschijnen, maar de gebruiker bepaalt welke worden weergegeven en in welke volgorde,

door zijn/haar vinger verticaal over de gebieden te schuiven.

Indien u drukt op de toets **VERDER** verschijnt het menu **Laptimer** dat hieronder wordt beschreven » » » **afb. 216**:

- ① Analoge chronometer.
- ② Er wordt een nieuwe tijdopname gestart door te drukken op het oppervlak van de digitale chronometer +.
- ③ Chronometer stoppen/deeltijd.
- ④ De tijd van de analoge chronometer wordt stopgezet gedurende 5 seconden. Na 5 seconden wordt de reële tijd opnieuw getoond door de analoge chronometer.
- ⑤ Statistieken/laatste tijdopname wissen.

Offroad*



Afb. 217 Menu CAR Offroad.

- Druk op de infotainmenttoets .
- De functietoets **WEERGAVE** indrukken en **OFFROAD** selecteren.

Bij de juiste uitrusting verschijnt de volgende informatie:

1. Kompas.
2. Draaihoek stuurwielen.
3. Koelvloeistoftemperatuur.
4. Smeeroliettemperatuur

Enkel 2 van deze gegevens kunnen tegelijk verschijnen, maar de gebruiker bepaalt welke worden weergegeven en in welke volgorde, door zijn/haar vinger verticaal over de gebieden te schuiven.

Verbruikers

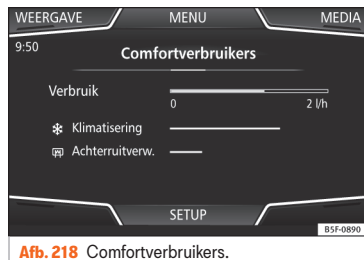

Afb. 218 Comfortverbruikers.

Toegang tot informatie over de staat van de voornaamste comfortverbruikers in de auto. Weergave door middel van brandstofverbruikbalk in l/u (gal/u).

Ritgegevens



Afb. 219 Rijgegevens.

De boordcomputer heeft 3 geheugens. Daarin kan het volgende worden weergegeven: afstand, tijd, gemiddelde snelheid, gemiddeld verbruik en actieradius.

1. Vanaf start

Weergave en opslag van de waarden van het afgelegde traject en het verbruik vanaf de inschakeling van het contact tot de uitschakeling. »

2. Vanaf tanken

Aanduiding en in geheugen opslaan van waarden van afgelegd traject en brandstofverbruik. Na brandstof tanken wordt geheugen automatisch gewist.

3. Totaalberekening

In het geheugen worden de waarden van een bepaald aantal deeltrajecten geregistreerd, tot een totaal van 19 uur en 59 minuten of 99 uur en 59 minuten ofwel 1.999,9 km (mi) of 9.999 km (mi), afhankelijk van het model van het instrumentenpaneel.

Bij het bereiken van een van deze waarden (afhankelijk van de versie van het instrumentenpaneel) wordt het geheugen automatisch gewist en telt het systeem opnieuw vanaf 0.

Ecotrainer

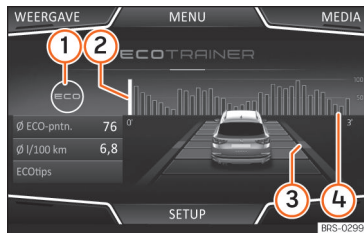

Afb. 220 Menu CAR Ecotrainer.

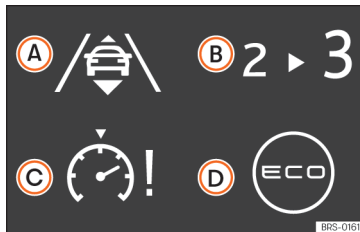

Afb. 221 Symbolen van de rijstijl.

Menu ECOTRAINER openen

- Met stilstaande wagen drukken op de infotainmenttoets .
- De functietoets **WEERGAVE** indrukken en **ECOTRAINER** selecteren.

Informeert over de eigen rijstijl. De informatie over de rijstijl wordt alleen geanalyseerd en weergegeven bij vooruitrijden.

Ø ECO-punten: indicatie over de rijstijl

Geeft de efficiëntie van de rijstijl vanaf het vertrek aan, op een schaal van 0 tot 100. Hoe groter de getoonde waarden, hoe efficiënter uw rijstijl. Voor meer informatie drukt u op de weergave. Er wordt een statistiek getoond van de laatste 30 minuten die u hebt gereden vanaf het vertrek. Indien u nog geen 30 minuten hebt gereden, worden de waarden van het laatste traject in het grijs weergegeven.

Ø l/100 km: Gemiddeld brandstofverbruik

Toont het gemiddeld brandstofverbruik. De waarde wordt berekend met het aantal afgelegde kilometers sinds het vertrek als referentie. Voor meer informatie drukt u op de weergave. Er wordt een statistiek getoond van de laatste 30 minuten die u hebt gereden vanaf het vertrek. Indien u nog geen 30 minuten hebt gereden, worden de waarden van het laatste traject in het grijs weergegeven.

ECO-tips: Tips voor het besparen van brandstof

Door te drukken op de functietoets **ECO-tips** kunnen tips over het besparen van brandstof worden geraadpleegd. Deze tips kunnen enkel worden geraadpleegd met stilstaande wagen.

Evaluatie van de efficiënte rijstijl

In de weergave wordt met verschillende elementen de efficiëntie van de rijstijl voorgesteld.

Indicatie »»» afb. 220: Betekenis

- 1 Links van de kolommen kunnen verschillende symbolen worden getoond die informeren over de huidige rijstijl »»» Tab. op pag. 243.
- 2 De witte kolom is een indicatie van waar de efficiëntiegrafiek begint (van links naar rechts). Toont de positie van de evaluatie die op dat moment plaatsvindt.

Indicatie »» afb. 220: Betekenis

3

Balken om de acceleratie te illustreren. De positie van de wagen stelt de acceleratie voor. Indien de snelheid constant is, blijft de wagen in de centrale zone. Indien u accelereert of remt, verplaatst de wagen zich naar achteren resp. naar voren.

4

Kolommen om de efficiëntie van de rijstijl voor te stellen. Aan de horizon stellen de kolommen de efficiëntie van de rijstijl op retrospectieve wijze voor; ze gaan van links naar rechts om de 5 seconden. Hoe hoger de kolommen, hoe efficiënter de rijstijl. De kleur van de hemel stelt het gemiddelde van de laatste 3 minuten voor. De kleur verandert van grijs (minder efficiënt) naar blauw (efficiënter).

Symbolen »» afb. 221: Betekenis

A

Anticiperend rijden. Indien bruusk wordt geaccelereerd, daalt de efficiëntie van de rijstijl.

B

Aanbevolen versnelling.

C

De huidige snelheid heeft een negatieve invloed op het brandstofverbruik.

D

Ecologische rijstijl.

Staat van de wagen



Afb. 222 Standaardweergave: wagenstatus.



Afb. 223 Standaardweergave: wagenstatus.

Als u op de toets **Wagenstatus** klikt, worden berichten over de **wagenstatus** en het **Start-stopsysteem** weergegeven.

De berichten over de **wagenstatus** worden weergegeven »» **afb. 222** en op de bijbehorende toets nader uitgelegd.

Naargelang de delen waarop deze berichten betrekking hebben worden ze in verschillende kleuren weergegeven (afhankelijk van het belang) op het scherm van de wagen.

Om naar het scherm van **Bandencontrole** te gaan, drukt u op de toets **VORIGE** of **VERDER**.

In hetzelfde menu worden met de toets **SET** de spanningswaarden van de banden opgeslagen.

Let op

De waarden die verschijnen in de afbeeldingen »» **afb. 218**, »» **afb. 219**, »» **afb. 222** en »» **afb. 223** zijn ter indicatie en kunnen variëren naargelang de uitrusting.

Telefoon

Algemene informatie



Afb. 224 Gerelateerde video

De functies van de telefoon zijn enkel mogelijk indien een mobiele telefoon via Bluetooth »

is aangesloten op het infotainmentsysteem
» pag. 245.

Daarvoor moet op de telefoon de **Bluetooth®-functie** zijn ingeschakeld.

De aanwijzingen op het scherm van elk telefoonmenu hangen af van het gebruikte toestel.

Gebruik alleen compatibele Bluetooth®-apparatuur. Neem contact op met uw SEAT-dealer of raadpleeg het internet voor meer informatie over compatibele Bluetooth®-producten.

Houd rekening met de gebruiksaanwijzingen van de mobiele telefoon en de accessoires.

Als er sprake is van vreemd gedrag tussen uw mobiele telefoon en het infotainmentsysteem, start de mobiele telefoon dan opnieuw op door deze uit en weer in te schakelen.

Sommige functies en instellingen kunnen alleen worden uitgevoerd als de wagen stilstaat en zijn niet beschikbaar voor alle mobiele telefoons.

Als u buiten het bereik van het netwerk bent, kan dit tot storingen leiden.

De meeste elektronische apparaten zijn beschermd tegen HF-signalen (hoge frequentie). In enkele gevallen zijn elektronische apparaten echter niet beschermd tegen de HF-signalen van het systeem voor telefoonbediening. Dit kan storingen veroorzaken.

⚠ ATTENTIE

Ook moeten steeds de algemene, verplichte, wettelijke en specifieke bepalingen van het land inzake het gebruik van mobiele telefoons in de wagen in acht worden genomen.

⚠ ATTENTIE

Het bellen en het gebruiken van het systeem voor telefoonbediening tijdens het rijden kan u van het verkeer afleiden en een ongeval tot gevolg hebben.

- In gebieden met geen of een beperkt werkend netwerk kan een telefoongesprek worden afgebroken of geen telefoongesprek tot stand worden gebracht – ook het alarmnummer kan niet worden gebeld.

⚠ ATTENTIE

Een ingeschakelde mobiele telefoon kan storingen in uw pacemaker veroorzaken indien u de telefoon direct op de pacemaker draagt.

- Daarom moet altijd een minimumafstand van ongeveer 20 centimeter tussen de antennes van de mobiele telefoon en de pacemaker worden aangehouden.
- De ingeschakelde mobiele telefoon nooit in de borstzak direct op de pacemaker dragen.
- De mobiele telefoon bij mogelijke interferenties direct uitschakelen.

ⓘ VOORZICHTIG

Hoge snelheden, slecht weer, een slecht wegdek en de signaalsterkte van het netwerk kunnen de audiokwaliteit van de telefoongesprekken in de wagen negatief beïnvloeden.

ⓘ Let op

- In een aantal landen gelden beperkingen betreffende het gebruik van toestellen met Bluetooth®-technologie. Informatie hiervoor is verkrijgbaar bij de lokale autoriteiten.
- Raadpleeg voor aansluiting van een mobiele telefoon via Bluetooth®-technologie de veiligheidsinstructies in de desbetreffende handleiding. Gebruik alleen compatibele Bluetooth®-producten.
- Het gebruik van een mobiele telefoon in het interieur van de wagen kan bijgeluiden in de luidsprekers veroorzaken.
- Het is mogelijk dat sommige netwerken niet alle tekens van de taal in kwestie herkennen of niet alle diensten aanbieden.

Plaatsen met bijzondere voor- schriften

In de meeste gevallen zijn deze plaatsen aangegeven, maar niet altijd op een duidelijke manier. Voorbeelden hiervan zijn:

- omgeving van leidingen en tanks, waarin zich chemicaliën bevinden.
- Het benedendek op schepen en veerboten.
- Omgeving van wagens die op vloeibaar gas [zoals bijv. propaan of butaan] rijden.
- Plaatsen waar chemicaliën of stofdeeltjes, zoals meel, stof of metaalpoeder, in de lucht zitten.
- Elke andere plaats waar de motor moet worden afgezet.

⚠ ATTENTIE

De mobiele telefoon op plaatsen met explosiegevaar geheel uitschakelen! De mobiele telefoon kan anders automatisch verbinding maken met het mobiele-telefoonnetwerk, als de Bluetooth®-verbinding met de mobiele-telefoonvoorbereiding is verbroken.

ⓘ VOORZICHTIG

Op plaatsen waar bijzondere voorschriften gelden en wanneer het gebruik van mobiele telefoons is verboden, moeten de mobiele telefoon en het systeem voor telefoonbediening altijd zijn uitgeschakeld. Er kunnen interferenties bij gevoelige technische en medische apparatuur optreden. Dit kan een storing of beschadiging van de apparatuur tot gevolg hebben.

Bluetooth®

Dankzij de Bluetooth®-technologie kan een mobiele telefoon gekoppeld worden met het systeem voor telefoonbediening van de auto. Daarvoor moet eerder een koppeling tussen beide plaatsvinden.

Sommige mobiele telefoons met Bluetooth® maken automatisch verbinding als het contact wordt aangezet als er eerder al een verbinding tot stand was gekomen. Hiervoor moet de Bluetooth®-functie van de telefoon geactiveerd zijn. Er mag geen Bluetooth®-verbinding gemaakt zijn met andere apparaten.

Bluetooth®-verbindingen zijn gratis.

Bluetooth® is een geregistreerd merk van Bluetooth® SIG, Inc.

Bluetooth®-profielen

Wanneer een mobiele telefoon wordt aangesloten op het systeem voor telefoonbediening worden de gegevens via een van de Bluetooth®-profielen uitgewisseld.

- **Handsfree-profiel (HFP):** met het HFP-profiel kunnen de gesprekken worden beheerd via het infotainmentsysteem.
- **Audio-profiel (A2DP):** dit profiel maakt de overdracht van audio in stereokwaliteit mogelijk. Deze functie kan bovendien de aansluiting van bijkomende profielen vereisen voor het beheer en de controle van de weergave.

- **Profiel van download telefoonboek (PBAP):** hiermee kunt u de contacten uit het telefoonboek van de mobiele telefoon downloaden.
- **Berichtenprofiel (MAP):** hiermee kunnen de korte berichten (sms) worden gedownload en gesynchroniseerd.

ℹ Let op

De tonen van de toetsen en waarschuwingstonen van de mobiele telefoon moeten uitgeschakeld zijn. Koppel zo nodig de hoorn van de mobiele telefoon die u op het systeem wenst aan te sluiten los.

Een mobiele telefoon koppelen aan en aansluiten op het infotainmentsysteem

Om een mobiele telefoon via het infotainmentsysteem te bedienen, moeten beide apparaten **één keer** worden aangesloten.

Voor uw veiligheid raden we u aan de mobiele telefoon aan te sluiten als de wagen stilstaat. In sommige landen mag de mobiele telefoon niet worden aangesloten als de wagen rijdt.

Vereisten

- Het contact is ingeschakeld.



- De **Bluetooth®-functie** van de mobiele telefoon en van het infotainmentsysteem moet geactiveerd en zichtbaar zijn.
- De **toetsenblokkering** van de mobiele telefoon moet uitgeschakeld zijn.

De gebruiksaanwijzing van de mobiele telefoon in acht nemen.

Tijdens het aansluiten moeten gegevens via het toetsenblok van de mobiele telefoon worden ingegeven.

Koppeling van de mobiele telefoon starten

- Druk op de infotainmenttoets  > **Telefoon zoeken > Resultaten**.

OF:

- Druk op de infotainmenttoets  > **Setup > Mobiele telefoon kiezen > Resultaten**.

OF:

- Druk op de infotainmenttoets  > **Setup > Bluetooth > Apparaten zoeken > Resultaten**.

OF:

- Breng de verbinding tot stand vanaf het instellingenmenu van de mobiele telefoon.

De naam van uw infotainmentsysteem wordt getoond in het hoofdscherm *Telefoon* en kan

worden bewerkt via het menu **Instellingen Bluetooth**

Het zoeken duurt maximaal 1 minuut.

Als de zoekopdracht is beëindigd worden de namen van de gevonden Bluetooth®-apparaten weergegeven.

- Selecteer het Bluetooth®-apparaat dat u wenst aan te sluiten. Het is mogelijk dat u bijkomende gegevens moet invoeren.
- Voer via de mobiele telefoon de pincode in en bevestig de pincode, zoals op scherm van infotainmentsysteem aangegeven staat.
- Indien er nog meer aanvragen tot koppeling van Bluetooth®-profielen op de mobiele telefoon zijn, moet u ze zeker beantwoorden.

OF:

- vergelijk de op het scherm weergegeven pincode met de pincode die op de mobiele telefoon wordt weergegeven. Als deze overeenstemt, bevestigen in **beide** apparaten.

Nu zijn het infotainmentsysteem en de mobiele telefoon met elkaar verbonden.

Als de koppeling correct is beëindigd, wordt het hoofdmenu *Telefoon* weergegeven. Het telefoonboek, de lijst van oproepen en de sms-berichten opgeslagen in de mobiele telefoon worden geladen nadat alle opdrachten op de telefoon zijn geaccepteerd. Na het downloadproces zijn de gegevens beschikbaar in het infotainmentsysteem.

Verbinding en aansluiting van mobiele telefoons

Aan het infotainmentsysteem kunnen tot 20 mobiele telefoons worden gekoppeld, maar het aantal gelijktijdige verbindingen varieert:

- *Mediasysteem Plus / Navigatiesysteem*: tegelijkertijd twee mobiele telefoons aangesloten op het handsfree-profiel en een ervan als Bluetooth®-audio.
- *Navigatiesysteem Plus*: tegelijkertijd twee mobiele telefoons aangesloten op het handsfree-profiel en een ervan of een derde als Bluetooth®-audio.

Wanneer het infotainmentsysteem wordt ingeschakeld, wordt een verbinding tot stand gebracht met de laatst aangesloten mobiele telefoon. Indien geen verbinding met deze mobiele telefoon tot stand gebracht kan worden, zal het systeem proberen een verbinding tot stand te brengen met de volgende mobiele telefoon uit de lijst van gekoppelde apparaten.

Het **maximale** bereik van de verbinding bedraagt ongeveer **10 meter**. De aansluiting wordt onderbroken bij het overschrijden van deze afstand. De verbinding wordt **automatisch** opnieuw tot stand gebracht als het aangesloten apparaat zich weer binnen het Bluetooth®-bereik bevindt.

Indien het maximale aantal gekoppelde apparaten wordt bereikt en u nog een ander

apparaat wilt koppelen, zal het systeem het automatisch vervangen door het minst recente. Indien u het wenst te vervangen door een ander apparaat, moet u het eerst wissen. Daarvoor:

- druk op de functietoets **SETUP** in het contextmenu van de telefoon.
- Druk op de functietoets **Instellingen Bluetooth > Gekoppelde apparaten**.
- In de lijst van gekoppelde apparaten drukt u op de functietoets  achter de te wissen mobiele telefoon en dan drukt u op **Wissen** om het proces te bevestigen.

⚠ ATTENTIE

Voer de koppeling en verbinding van de mobiele telefoon niet uit terwijl u rijdt. Gevaar voor ongelukken!

Let op

Kijk na of er geen te accepteren opdrachten zijn op uw mobiele telefoon. In dat geval kunnen een aantal functies van het Telefoon-menu geblokkeerd zijn.

Hoofdmenu Telefoon



Toewijzing aan een gebruikersprofiel

Het telefoonboek, de oproeplijsten en snelkeuzetoetsen worden in het systeem voor telefoonbediening aan een gebruikersprofiel gekoppeld en opgeslagen. Ze staan ter beschikking als de mobiele telefoon wordt verbonden.

Na de eerste aansluiting moet enkele minuten worden gewacht voordat de gegevens van de aangesloten mobiele telefoon beschikbaar zijn in het systeem. Bij het opnieuw inschakelen van de mobiele telefoon vindt automatisch een update van het telefoonboek plaats.

Als er tijdens de verbinding telefoonboekgegevens van de mobiele telefoon zijn gewijzigd, kan een automatische update van het



telefoonboek worden gestart in het menu **Instellingen gebruikersprofiel**.

In het telefoonbeheer kunnen maximaal 4 profielen voor mobiele telefoons worden opgeslagen. Als u nog een mobiele telefoon wilt aansluiten, wordt deze vervangen door het minst recente gebruikersprofiel.

Functietoetsen van het systeem voor telefoonbediening

- Druk op de infotainmenttoets  om het hoofdmenu *Telefoon* te openen.

Functietoets: functie

①	Naam van de aangesloten mobiele telefoon. Het pictogram links indrukken om een andere mobiele telefoon aan te sluiten.
②	Snelkeuzetoetsen, favorieten uit het telefoonboek van de aangesloten telefoon.
③	Naar de andere telefoon aangesloten op het handsfree-profiel veranderen. Alleen zichtbaar als er 2 telefoons als handsfree zijn aangesloten.
NR. KIEZEN	Het cijferblok  pag. 249 openen.
CONTACTEN	Telefoonboek van aangesloten telefoon openen.
SMS	Korte-berichtenmenu (sms) openen. 

Functietoets: functie

OPROEPEN	Lijst met oproepen van aangesloten mobiele telefoon openen » pag. 252.
SETUP	Het menu Instellingen telefoon openen.

Aanwijzingen en symbolen van het systeem voor telefoonbediening



Afb. 226 Actieve oproep.



Afb. 227 Conferentie.

Weergave: Betekenis »»» afb. 226

	Naam van de telefoonprovider van het aangesloten apparaat.
	Opgeslagen telefoonnummer of opgeslagen naam is voorzien van een foto kan deze worden weergegeven: selecteer Telefoon > Setup > Gebruikersprofiel > Afbeeldingen voor contacten weergeven* .
	Een oproep beantwoorden .
	Een oproep beëindigen .
	OF: een binnenkomende oproep afwijzen .
	De beltoon tijdens een binnenkomende oproep uit- of opnieuw inschakelen.
	De microfoon tijdens een gesprek uitschakelen en opnieuw activeren.

Weergave: Betekenis »»» afb. 226

	De actieve oproep wordt tegengehouden. Terwijl de oproep wordt tegengehouden, hoort de luisteraar geen gesprekken. Om het gesprek te hervatten de knop voor het beantwoorden van oproepen indrukken  . Om af te wijzen de knop Afwijzen indrukken  .
	Indrukken om een deelnemer toe te voegen aan het actieve gesprek.
	Laadtoestand van de aangesloten mobiele telefoon.
	Ontvangststerkte van het signaal van de mobiele telefoon.

Meerdere oproepen

Met het systeem voor telefoonbediening kan de gebruiker maximaal drie oproepen op het scherm beheren.

Slechts één van de oproepen kan actief zijn.

Conferentie

De gebruiker kan verscheidene oproepen samenvoegen in één oproep dankzij een conferentie, met de knop . Daarvoor moeten er minstens twee oproepen zijn. Na het starten van de conferentie kan de gebruiker tot 5 deelnemers toevoegen.

Nadat de conferentie tot stand is gebracht, kan de gebruiker de lijst van deelnemers

raadplegen door te klikken op de afbeelding van de conferentie »» **afb. 227** ©.

Afhankelijk van het mobiele apparaat kan de oproep van een deelnemer aan de oproep worden beantwoord of de deelnemer worden uitgesloten door deze in een onafhankelijke oproep te houden.

⚠ ATTENTIE

Vergeet niet dat de bestuurder de mobiele telefoon niet mag hanteren tijdens het rijden.

i Let op

De functies van meerdere oproepen en conferentie hangen af van de diensten gekoppeld aan de SIM-kaart van de gebruiker.

Menu Telefoonnummer ingeven

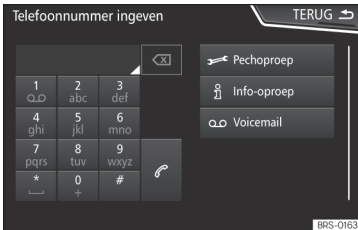

Afb. 228 Menu Telefoonnummer ingeven.

- In het hoofdmenu *Telefoon* op de functietoets **NR. KIEZEN** drukken.

Telefoonnummer ingeven

- Voer een telefoonnummer in met het cijferblok. Op de functietoets **☎** drukken om te bellen.

Contactpersoon in lijst kiezen

- Voer de beginletters van de contactpersoon in. De lijst met contacten geeft de beschikbare vermeldingen weer.
- Selecteer de gewenste contactpersoon om verbinding te maken.

Landcode ingeven

- Ongeveer 2 seconden op de functietoets **0** drukken om het teken **+** toe te voegen.

☎ Pechoproep

- Druk op de functietoets om in geval van storingen hulp te krijgen.

i Info-oproep

- Druk op de functietoets om informatie over het merk SEAT en de aanvullende contract-services te krijgen.

☎ Voicemail bellen

- Op de functietoets drukken om te bellen.
- **OF:** Ca. 2 seconden op de functietoets **↓** drukken om de verbinding tot stand te brengen.

i Let op

- De hulp- en informatieoproepen kunnen extra kosten met zich meebrengen.
- De hulp- en informatiediensten werken mogelijk niet correct, bijvoorbeeld indien de wagen en provider van de aangesloten mobiele telefoon uit een ander land komen. Indien u deze diensten niet kunt gebruiken, neem dan contact op met een officiële werkplaats van SEAT.

Menu Telefoonboek (contacten)



Afb. 229 Menu Contacten.



Afb. 230 Zoekvenster.

Nadat de eerste koppeling heeft plaatsgevonden, kan enige tijd voorbijgaan tot de gegevens uit het telefoonboek¹⁾ van de aange-

sloten mobiele telefoon beschikbaar zijn in het infotainmentsysteem. Naargelang het volume van over te brengen gegevens kan het proces verscheidene minuten duren. Mogelijk moet de gegevensoverdracht op de mobiele telefoon worden bevestigd.

Het telefoonboek kan ook worden geraadpleegd tijdens een telefoongesprek.

Indien aan de naam opgeslagen in het telefoonboek een foto is toegewezen, kan die worden getoond in de lijst samen met de naam. Daarvoor moet de optie **Afbeeldingen voor contacten weergeven** in het contextmenu **Instellingen telefoon** ingeschakeld zijn en uw mobiele telefoon moet deze functie ondersteunen (raadpleeg de lijst van compatibiliteit) » pag. 253, **Instellingen telefoon**.

Druk in het hoofdmenu *Telefoon* op de functietoets **Contacten** om het telefoonboek te openen.

Contactpersoon in lijst kiezen

- Zoek in de lijst en druk op de gewenste contactpersoon om verbinding te maken.
- **OF:** Indien de contactpersoon verscheidene nummers heeft, drukt u eerst op de con-

tactpersoon en daarna op het gewenste nummer om te bellen.

Een contactpersoon zoeken in het zoekvenster

- Druk op de functietoets **Zoeken** » » afb. 229 om het zoekvenster te openen.
- Voer de naam van de gezochte contactpersoon in het venster » » afb. 230 in. Terwijl de tekens worden ingevoerd, wordt een contactpersoon in het invoerveld getoond.
- Rechts van het invoerveld wordt het aantal overeenstemmende resultaten getoond. Op de functietoets drukken om naar de lijst te gaan.
- Zoek in de lijst en druk op de gewenste contactpersoon om verbinding te maken.

Detailweergave van een contact openen

- Op de functietoets **>** » » afb. 229 naast de vermelding in de lijst van contactpersonen drukken.

De detailweergave toont alle telefoonnummers en, in voorkomend geval, het voor dat contact geregistreerde adres.

¹⁾ Naargelang het apparaat kunnen enkel de contactpersonen uit het geheugen van de telefoon worden geladen.

Naam van de contactpersoon lezen

- Op de functietoets  in de detailweergave drukken zodat het systeem van spraakbediening de naam van de contactpersoon uitspreekt.

Een contactpersoon bellen

- Op het gewenste telefoonnummer in de detailweergave drukken om te bellen.
- Op het pictogram  drukken om het nummer te bewerken voordat u belt.

Sms sturen naar een contactpersoon

- Op de functietoets  in de detailweergave drukken.

De routegeleiding naar het adres van een contactpersoon starten¹⁾

Indien de adresgegevens van de contactpersoon zijn opgeslagen, kan de routegeleiding naar dat adres worden gestart.

- Druk op de adresgegevens in de detailweergave om de routegeleiding te starten.

Let op

Wanneer een nummer wordt bewerkt vóór het bellen, wordt het niet opgeslagen in het

telefoonboek en enkel gebruikt voor de oproep.

Menu Korte berichten (SMS)



Afb. 231 Menu Korte berichten (SMS).

Indien de mobiele telefoon die is aangesloten op het HFP-profiel ook het SMS-profiel ondersteunt, verschijnt een nieuwe functietoets in de linkerbovenhoek van het menu *Telefoon*. Daarmee kunt u sms-berichten ontvangen, bekijken en sturen via het infotainmentsysteem.

De juiste werking van de eerder vermelde functies hangt af van de compatibiliteit van de aangesloten mobiele telefoon.

Functietoetsen in het menu SMS

- In het hoofdmenu *Telefoon* op de functietoets  drukken.

Functietoets: functie

Nieuwe sms	Om een sms te schrijven en sturen (met de mogelijkheid om vooraf gedefinieerde tekstsjablonen te openen).
Inkomend	De map van ontvangen sms'en openen.
Uitgaand	De map van uitgaande sms'en openen. Hier worden de sms'en bewaard die nog niet verzonden zijn.
Verzonden	De map van verzonden sms'en openen.
Sjablonen	Een opgeslagen en nog niet verzonden bericht selecteren.
Contactgegevens verzenden	De gegevens van een contactpersoon uit de lijst van contacten verzenden. »

¹⁾ Enkel geldig voor Navigatiesysteem en Navigatiesysteem Plus.

Mogelijke functietoetsen van de submenu's

Functietoets: functie	
VOORLEZEN	Het systeem van spraakbediening leest de tekst van de sms'en voor.
Opties	Open het menu Opties .
Antwoorden met sjabloon	Een tekstsjabloon kiezen uit een lijst.
Huidige sms wissen	De sms wordt gewist uit de map Inkomend .
Telefoonnummer	Het telefoonnummer van de afzender wordt getoond.
DOORSTUREN	Een sms doorsturen.
ANTWOORDEN	Een binnenkomende sms beantwoorden.
Nummer ingeven	Een telefoonnummer invoeren of een ontvanger selecteren uit de lijst van contacten.
	Functietoets (Ontvangers) indrukken om verscheidene ontvangers te selecteren.
Ontvangers	Verscheidene ontvangers selecteren uit de lijst van contacten.
Wissen	Een sms wissen.

Menu Oproepen (oproeplijsten)

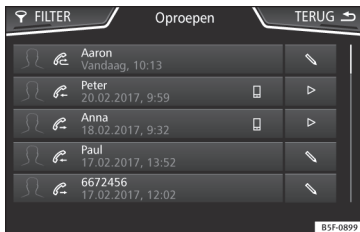

Afb. 232 Menu Oproeplijsten.

- In het hoofdmenu *Telefoon* op de functietoets **(Oproepen)** drukken.
- Op de functietoets **(FILTER)** drukken.
- Kies de gewenste oproeplijst: **(Alle oproepen)**, **(Gemiste oproepen)**, **(Oproepen)** of **(Beantwoorde oproepen)**.

Indien een telefoonnummer is opgeslagen in het telefoonboek, wordt in de oproeplijst de opgeslagen naam in plaats van het nummer getoond.

Indien aan de naam opgeslagen in het telefoonboek een foto is toegewezen, kan die worden getoond in de oproeplijst samen met de naam »» pag. 253.

Mogelijke weergaven in het menu Oproepen

Weergave: Betekenis	
	(Gemiste oproepen) : gemiste en onbeantwoorde oproepen.
	(Oproepen) : gekozen telefoonnummers.
	(Beantwoorde oproepen) : beantwoorde oproepen.

Let op

De beschikbaarheid van de oproeplijsten hangt af van de gebruikte mobiele telefoon.

Snelkeuzetoetsen



Afb. 233 Snelle toegang tot het telefoonboek.

Aan de snelkeuzetoetsen » » » **afb. 233** ① kan een nummer uit het telefoonboek worden toegewezen.

Indien aan de naam opgeslagen in het telefoonboek een foto is toegewezen, kan die worden getoond in snelkeuzetoetsen » » » **pag. 253**.

Alle snelkeuzetoetsen moeten handmatig worden bewerkt en zijn toegewezen aan een gebruikersprofiel. Er kunnen tot 12 contacten worden toegevoegd aan de snelkeuzetoetsen.

Snelkeuzetoetsen toewijzen

- In het hoofdmenu *Telefoon* op de **vrije** snelkeuzetoets drukken.
- Gewenste contactpersoon in de lijst kiezen. Indien de geselecteerde contactpersoon verscheidene telefoonnummers heeft, kiest u gewenste nummer.

Toegewezen snelkeuzetoetsen bewerken

- In het hoofdmenu *Telefoon* een **bezette** snelkeuzetoets **ingedrukt houden** tot het menu *Contacten* wordt geopend.
- Gewenste contactpersoon in de lijst kiezen. Indien de geselecteerde contactpersoon verscheidene telefoonnummers heeft, kiest u gewenste nummer.

- Om het menu *Contacten* te sluiten zonder de wijzigingen toe te passen, drukken op de functietoets **TERUG**.

Toegewezen snelkeuzetoetsen wissen

- De telefoonnummers opgeslagen in de snelkeuzetoetsen kunnen worden gewist in het menu **Instellingen gebruikersprofiel** > **Favorieten beheren** » » » **pag. 254**.

Bellen met een snelkeuzetoets

- In het hoofdmenu *Telefoon kort* drukken op een **toegewezen** snelkeuzetoets om te bellen naar het opgeslagen telefoonnummer.

Let op

De contacten opgeslagen in de snelkeuzetoetsen worden **NIET automatisch bijgewerkt**. Indien een contact opgeslagen in een snelkeuzetoets op de mobiele telefoon wordt gewijzigd, moet de snelkeuzetoets opnieuw worden toegewezen.

Instellingen telefoon

In het hoofdmenu *Telefoon* op de functietoets **SETUP** drukken.

Functietoets: functie

Privémodus: de privémodus kan enkel worden geactiveerd tijdens een actieve oproep. Met uitgeschakelde privémodus (standaard) wordt de audio van de oproep beheerd via de wagen. Met ingeschakelde privémodus wordt de audio van de oproep beheerd via de mobiele telefoon.

Mobiele telefoon kiezen: in de lijst de mobiele telefoon selecteren die aangesloten moet worden op het handsfree-profiel via het infotainmentsysteem. **OF**: drukken op **Telefoon zoeken** om een nieuwe mobiele telefoon aan te sluiten.

Bluetooth®: het menu **Instellingen Bluetooth®** » » » **pag. 253** openen.

Gebruikersprofiel: het menu **Instellingen gebruikersprofiel** » » » **pag. 254** openen.

Let op

Sommige telefoons moeten opnieuw worden opgestart om de laatst toegevoegde contacten te kunnen downloaden.

Instellingen Bluetooth®

In het hoofdmenu *Telefoon* drukken op de functietoets **SETUP** en vervolgens drukken op de functietoets **Bluetooth®**.

Functietoets: functie

Bluetooth®: indrukken om de Bluetooth® uit te schakelen. Alle actieve verbindingen worden verbroken. »

Functietoets: functie

Zichtbaarheid: in- en uitschakelen van de zichtbaarheid van Bluetooth®.

Zichtbaar: de zichtbaarheid van Bluetooth® is actief.

Verborgen: de zichtbaarheid van Bluetooth® is niet actief. De Bluetooth®-zichtbaarheid moet actief zijn voor de externe koppeling van een Bluetooth®-apparaat met het infotainmentsysteem. Wanneer een Bluetooth®-apparaat actieve audio heeft die wordt afgespeeld, wordt de zichtbaarheid automatisch ingesteld als **Verborgen**.

Naam: weergave of wijziging van de naam van de Bluetooth® in het infotainmentsysteem. Die naam wordt ook getoond aan andere Bluetooth®-apparaten.

Gekoppelde apparaten: weergave van de gekoppelde apparaten. Voor het loskoppelen en aansluiten van Bluetooth®-apparaten en Bluetooth®-profielen.

Apparaten zoeken: zoeken naar zichtbare Bluetooth®-apparaten die zich binnen het bereik van het infotainmentsysteem bevinden. Het **maximale** bereik bedraagt ongeveer **10 meter**.

Bluetooth®-audio [A2DP/AVRCP]: indien een externe audiobron moet worden aangesloten via Bluetooth® met het infotainmentsysteem, moet deze functie actief zijn » pag. 218.

Instellingen van het gebruikersprofiel

In het hoofdmenu *Telefoon* drukken op de functietoets **SETUP** en vervolgens drukken op de functietoets **Gebruikersprofiel**.

Functietoets: functie

Favorieten beheren: de snelkeuzetoetsen bewerken.

Snelkeuzetoets bezet: indrukken om het opgeslagen nummer te wissen.

Snelkeuzetoets vrij: indrukken om een nummer uit het telefoonboek te bewaren in de snelkeuzetoets.

Voicemailnummer: het voicemailnummer invoeren of wijzigen.

Sorteren op: de volgorde vastleggen waarin de vermeldingen van het telefoonboek verschijnen (**Naam** en **Achternaam** of vice versa).

Contacten importeren: indrukken om het telefoonboek van de aangesloten telefoon te importeren of het geïmporteerde telefoonboek te updaten.

Herinnering: mobiele telefoon niet vergeten: indien er al een actieve Bluetooth®-verbinding met een mobiele telefoon is, verschijnt de melding **"Mobiele telefoon niet vergeten"** wanneer het contact wordt uitgeschakeld.

Functietoets: functie

Afbeeldingen voor contacten weergeven^{o1}: indien de contacten in het telefoonboek zijn opgeslagen met foto, kan die worden getoond in de snelkeuzetoetsen, in de oproeplijsten en in het telefoonboek.

^{o1} Afhankelijk van de mobiele telefoon.

Let op

Sommige telefoons moeten opnieuw worden opgestart om de laatst toegevoegde contacten te kunnen downloaden.

Multimedia

USB/AUX-IN-ingang



Afb. 234 Middenconsole: USB/AUX-IN-ingang.



Afb. 235 Achterzijde middenconsole: USB-aansluitingen.

Afhankelijk van de uitrusting en het land kan de wagen beschikken over verschillende soorten USB/AUX-IN-aansluiting.

De USB/AUX-IN-ingang bevindt zich aan het opbergvak van de voorste middenconsole »» **afb. 234**.

Naargelang de uitrusting en het land kan de wagen ook beschikken over USB-aansluitingen, die **enkel gebruikt kunnen worden voor het laden en de stroomvoorziening**.

Deze USB-ingangen bevinden zich aan de achterzijde van de console, tussen de stoelen voorin »» **afb. 235**.

Connectivity Box* / Wireless Charger*



Afb. 236 Gerelateerde video



Afb. 237 In de middenconsole: steun voor het aansluiten van de mobiele telefoon.

De Connectivity Box bevat diverse functies die u zullen helpen bij het gebruik van uw mobiele apparaat.

Dat zijn de "Draadloze oplaadfunctie / Wireless Charger" en de "Signaalversterker / Mobile Signal Amplifier".

De Wireless Charger bevat enkel de functie "Draadloze oplaadfunctie / Wireless Charger".

"Draadloze oplaadfunctie / Wireless Charger"

Met de "Draadloze oplaadfunctie / Wireless Charger" kunt u het mobiele apparaat met Qi¹⁾-technologie draadloos opladen. »

¹⁾ Dankzij de Qi-technologie kunt u uw mobiele telefoon draadloos opladen.

Om uw mobiele telefoon draadloos op te laden:

- Plaats uw mobiele apparaat in het midden van de steun met het scherm naar boven »» **afb. 237.**

Verzekert u er daarbij van dat er geen voorwerpen zijn tussen de steun en de mobiele telefoon.

De mobiele telefoon wordt automatisch opgeladen. Indien u wenst na te gaan of uw mobiele apparaat de Qi-technologie ondersteunt, raadpleegt u de gebruiksaanwijzing van uw telefoon of gaat u naar de website van SEAT.

"Signaalversterker / Mobile Signal Amplifier"

Met de "Signaalversterker / Mobile Signal Amplifier" kunt u de straling in de wagen verminderen en hebt u een betere ontvangst.

Om veiligheidsredenen wordt het aanbevolen om het systeem en het mobiele apparaat te koppelen via Bluetooth® en de mobiele telefoon op de basis van de Connectivity Box te plaatsen, voor een betere ontvangst zonder de telefoon te moeten hanteren.

Om een verbinding tot stand te brengen met de buitenantenne van de wagen:

- Plaats uw mobiele apparaat in het midden van de steun met het scherm naar boven »» **afb. 237.**

Verzekert u er daarbij van dat er geen voorwerpen zijn tussen de steun en de mobiele telefoon.

Uw mobiele telefoon is automatisch klaar voor gebruik van de functie van de buitenantenne.

ATTENTIE

- De mobiele telefoon kan warm worden door het draadloos laden. Houd er rekening mee wanneer u het vastneemt en verwijder het voorzichtig.
- Er mag zich geen voorwerp van metaal of een ander type tussen de mobiele telefoon en de steun bevinden, om te vermijden dat de werking van de Connectivity Box verstoord wordt.

Let op

- Voor de juiste werking moet uw mobiele apparaat compatibel zijn met de Qi-interfacesstandaard voor opladen via inductie.
- De laadtijd en temperatuur variëren afhankelijk van het gebruikte apparaat.
- De maximale laadcapaciteit bedraagt 5 W.

• Met de Qi-technologie kan niet meer dan één mobiel apparaat tegelijk geladen worden.

• Een betere ontvangst kan niet gegarandeerd worden indien er meer dan één mobiele telefoon in de basis is.

• Voor een juiste werking van het draadloos opladen wordt het aanbevolen om de motor te laten draaien.

• Wanneer een telefoon met Qi-technologie wordt aangesloten via USB, vindt het laden plaats met het medium dat de fabrikant heeft gespecificeerd.

Rijden

Starten en rijden

Motor starten en afzetten

Contactslot

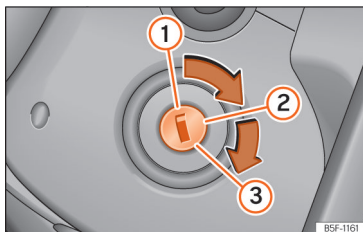

Afb. 238 Standen van de contactslotleutel.

Standen van de sleutel »» afb. 238

- ① Contact uitgeschakeld. U kunt de auto-sleutel uit het contactslot trekken.
- ② Contact is ingeschakeld. In dieselvoertuigen vindt voorverwarming plaats ☹.
- ③ Starten van de motor.

Stuur ver- en ontgrendelen

- Het stuur vergrendelen: verwijder de contactslotleutel uit het contact en draai het stuur

tot het blokkeert. Naargelang het land zet u in wagens met automatische versnellingsbak de versnellingshendel in stand **P** om de sleutel te verwijderen. Zo nodig drukt u op de toets voor keuzehendelvergrendeling en laat u die daarna los.

- Het stuur ontgrendelen: steek de sleutel in het contact en draai de sleutel en gelijktijdig het stuur in de richting van de pijl. Indien het stuur niet gedraaid kan worden, komt dit mogelijk omdat de blokkering actief is.

Start-stopsysteem*

Zodra u stopt en het start-stopsysteem* de motor afzet, blijft het contact ingeschakeld.

Automatische versnellingsbak: zorg ervoor dat het contact is uitgeschakeld en de schakelhendel in de stand **P** staat voordat u de wagen verlaat.

⚠ ATTENTIE

- Als u de wagen - al is het slechts tijdelijk - verlaat, altijd de sleutel uit het contact trekken. Dit is met name van belang als er kinderen of hulpbehoevenden alleen in de wagen gelaten worden, omdat zij de motor zouden kunnen starten of elektrische uitrustingen zouden kunnen inschakelen - gevaar voor ongelukken.
- Contactslotleutel pas uit het contactslot trekken wanneer de wagen tot stilstand is gekomen! Het stuurslot kan direct vergrendelen - gevaar voor ongelukken.

i Let op

- Terwijl u de contactslotleutel in stand ② draait, draait u tegelijk het stuurwiel naar beide zijden om de stuurblokkering te ontgrendelen.
- Als de accu van de wagen is ontkoppeld en weer is aangesloten, moet u de sleutel ca. 5 sec. in stand ② houden voordat u start.
- Wagens met automatische versnellingsbak: naargelang het land kunt u, als het contact is uitgeschakeld, de sleutel alleen uit het contact trekken als de keuzehendel in stand "P" (parkeervergrendeling) staat. Vervolgens blijft de keuzehendel geblokkeerd.

Drukknop contact en starten*



Afb. 239 Onder in de middenconsole: startknop



De motor kan in werking worden gesteld met een startknop (Press & Drive). Daarvoor moet er een passende sleutel in het interieur zijn aan de stoelen vooraan of achteraan, of in de middenconsole.

In auto's met Keyless Access-systeem » pag. 101 kan de motor ook worden gestart als de sleutel zich in de bagageruimte bevindt.

Door het bestuurdersportier te openen **wanneer u de auto verlaat**, wordt de stuurkolom elektronisch vergrendeld als het contact is uitgeschakeld.

Het contact handmatig in- of uitschakelen

Indien u enkel het contact wilt inschakelen (zonder de motor te starten), drukt u de startknop één keer kort in **zonder** daarbij het koppelings- of rempedaal in te trappen » .

De tekst van de knop **START ENGINE STOP** knippert zoals een kloppend hart wanneer het systeem gereed is voor het in- en uitschakelen van het contact.

Automatisch uitschakelen van het contact

Als de bestuurder zich van de auto verwijdt met de sleutel bij zich terwijl het contact nog is ingeschakeld, wordt het contact niet automatisch uitgeschakeld. Het contact wordt uitgeschakeld door te drukken op de vergrendelingstoets van de afstandsbediening  of

door te drukken op het sensoroppervlak van de portiergreep » **afb. 95**.

Automatisch uitschakelen van het contact in wagens met Start-Stop

Het contact van de wagen wordt automatisch uitgeschakeld wanneer de wagen stilstaat en het automatisch afzetten van de motor actief is indien:

- de veiligheidsgordel van de bestuurder niet is vastgegespt,
- de bestuurder geen enkel pedaal intrapt,
- het bestuurdersportier geopend wordt.

Indien na het automatisch uitschakelen van het contact het dimlicht  brandt, blijft het stadslicht gedurende ca. 30 minuten branden (indien de accu voldoende lading heeft). Als de bestuurder de wagen vergrendelt of het licht handmatig uitschakelt, gaat het stadslicht uit.

Functie om de motor weer te starten

Als er eenmaal de motor uitgezet is geen sleutel in de wagen aangetroffen wordt, kan de motor pas na 5 seconden weer gestart worden. Op het display van het instrumentenpaneel wordt een waarschuwing hieromtrent weergegeven.

Na die vijf seconden kan de motor niet meer zonder een passende sleutel in de wagen gestart worden.

ATTENTIE

Trap na het inschakelen van het contact **niet** op het rem- of koppelingspedaal omdat anders de motor meteen gestart kan worden.

ATTENTIE

Nalatig of onachtzaam gebruik van de autosleutels kan leiden tot ernstige verwondingen en ongevallen.

- Laat wanneer u het voertuig verlaat geen sleutels in de wagen achter. Anders kunnen kinderen of onbevoegden de portieren en de achterklep vergrendelen, de motor starten of het contact inschakelen en op die manier elektrische systemen gebruiken.

Let op

- Voordat u de wagen verlaat, moet u het contact altijd uitschakelen en eventueel rekening houden met de aanwijzingen op het scherm van het instrumentenpaneel.
- Als de wagen lange tijd blijft stilstaan met stilstaande motor en ingeschakeld contact, kan de accu leeg raken en kan de motor mogelijk niet meer gestart worden.
- In wagens met dieselmotor wacht u tot het controlelampje  » pag. 259 uitgaat om de motor in werking te stellen.
- Als u tijdens de STOP-fase drukt op de drukknop **START ENGINE STOP**, wordt het contact uitgeschakeld en knippert de knop.

- Als de aanwijzing verschijnt op het scherm van het instrumentenpaneel "Startstopsysteem uitgeschakeld: motor handmatig starten", zal de drukknop **START ENGINE STOP** knipperen.

Motor in werking stellen

Voordat u de motor in werking stelt

- Wagens met schakelbak:* versnellingshendel in neutrale stand zetten, koppelingspedaal intrappen en in deze stand houden tot de motor begint te draaien.
- Wagens met automatische versnellingsbak:* keuzehendel in stand **P** of **N** zetten.

Wagens met contactslot

- Contactslot sleutel in stand **»» afb. 238 ②** draaien. In dieselveertuigen vindt voorverwarming plaats ∞ .
- Sleutel naar stand **»» afb. 238 ③** blijven draaien zonder het gaspedaal in te trappen.
- Laat na het aanslaan van de motor de sleutel los. De sleutel keert na het loslaten terug naar de stand **②**.
- Indien de motor niet begint te draaien, onderbreekt u de poging en herhaalt u het na ongeveer 1 minuut.

Wagens met startknop

- Trap het rempedaal in en houd het ingetrapt tot de motor start.
- Druk de startknop in **»» afb. 239**; trap het gaspedaal niet in. Om de motor te kunnen starten moet er een passende sleutel in de wagen aanwezig zijn. Na het starten van de motor blijft het licht van de knop **START ENGINE STOP** vast branden om aan te geven dat de motor draait.
- Laat na het aanslaan van de motor de startknop los.
- Indien de motor niet begint te draaien, onderbreekt u de poging en herhaalt u het na ongeveer 1 minuut. Voer indien nodig een noodstop uit **»» pag. 261**.

Bij dieselwagens kan het voorkomen dat de motor bij lagere temperaturen iets vertraagd start. Tijdens het voorgloeien brandt het controlelampje ∞ . Als wordt voorgeloeid, mogen er geen belangrijke elektrische apparaten zijn ingeschakeld - de accu wordt anders onnodig belast.

De voorgloetijd hangt af van de koelvloeistoftemperatuur en de omgevingstemperatuur. Als de motor al op bedrijfstemperatuur is of als de omgevingstemperatuur boven $+8^{\circ}\text{C}$ ligt, gaat het controlelampje ∞ ca. één seconde branden. Dat betekent dat de motor *onmiddellijk* start.

Dieselmotor starten na een lege tank

Als de brandstoftank volledig is leeggereden, kan het starten van een dieselmotor na het tanken wel één minuut langer duren dan normaal. Dit komt omdat eerst de lucht uit het brandstofsysteem verwijderd moet worden.

⚠ ATTENTIE

De motor nooit in afgesloten ruimtes laten draaien – gevaar voor vergiftiging!

- De uitlaatgassen van de motor bevatten onder andere het geur- en kleurloze koolmonoxide, een giftig gas dat kan leiden tot bewusteloosheid en overlijden.

⚠ ATTENTIE

Verlaat de wagen niet terwijl de motor draait, vooral wanneer een versnelling is ingeschakeld. De wagen kan plots in beweging komen of er kan iets onverwachts gebeuren, met schade, brand of ernstige letsels tot gevolg.

⚠ ATTENTIE

Gebruik nooit sprays voor koud starten, omdat deze kunnen ontploffen of een plotselinge toerentalverhoging van de motor kunnen veroorzaken – gevaar voor verwondingen.

»

ⓘ VOORZICHTIG

- De startmotor of motor kan beschadigd raken indien u tijdens het rijden probeert de motor te starten of de motor meteen na het uitzetten opnieuw in werking stelt.
- Voorkom bij koude motor hoge toerentalen, volgas en sterke motorbelasting - gevaar voor motorschade!

🌿 Milieu-aanwijzing

Laat de motor niet warm draaien terwijl de wagen stilstaat. Rijd direct rustig weg. Daardoor bereikt de motor sneller zijn bedrijfstemperatuur en is de uitstoot van schadelijke gassen beperkter.

📄 Let op

- Bij het starten van de motor worden de belangrijkste stroomverbruikers tijdelijk uitgeschakeld.
- Bij het koud starten van de motor kan het geluid kort toenemen. Dit is normaal en geen reden om u zorgen te maken.
- Wanneer de buitentemperatuur lager is dan +5 °C (+41 °F), kan er zich bij een dieselmotor rook vormen onder de wagen als de koelvloeistofverwarmer met werking op brandstof is ingeschakeld.

Motor afzetten

- Breng de wagen onmiddellijk tot stilstand » » ⚠.
- Met een schakelbak trapt u het koppelingspedaal volledig in of ontkoppelt u. Indien uw wagen beschikt over automatische versnellingsbak, plaatst u de keuzehendel in stand P.
- Elektronische parkeerrem inschakelen.
- *Wagens met contactslot:* Sleutel in stand » » **afb. 238** Ⓛ draaien.
- *Wagens met startknop:* Druk de startknop kort in » » **afb. 239**.

Nooduitschakeling

Als de motor niet stopt door de startknop kort in te drukken, dan moet een nooduitschakeling worden uitgevoerd:

- Druk binnen 3 seconden de startknop twee keer in of druk de startknop eenmaal in gedurende meer dan 1 seconde » » ⚠ in Drukknop contact en starten* op pag. 258.

⚠ ATTENTIE

Zet de motor nooit uit terwijl de wagen in beweging is. Dit kan leiden tot verlies van controle over de wagen, ongeval en ernstige letsels.

- De airbags en gordelspanners zijn buiten werking als het contact is uitgeschakeld.

- De rembekrachtiger werkt niet bij uitgeschakelde motor. Daarom moet u bij uitgeschakelde motor het rempedaal krachtiger intrappen om de wagen tot stilstand te brengen.
- De stuurbekrachtiging werkt niet bij uitgeschakelde motor. Wanneer de motor is afgezet, heeft u meer kracht nodig om te sturen.
- Als het contact wordt uitgeschakeld, kan de stuurkolomvergrendeling geactiveerd worden waardoor u geen controle meer hebt over de wagen.
- Trek nooit de sleutel uit het contactslot zolang de wagen in beweging is. Het stuurslot zou de stuurinrichting kunnen blokkeren en u bent dan niet meer in staat het stuurwiel te draaien - gevaar op ongelukken!

⚠ ATTENTIE

Neem altijd de sleutel mee wanneer u de wagen verlaat. Dit is vooral van belang indien kinderen in de wagen blijven, want deze zouden de motor kunnen starten of elektrische uitrustingen (bijv. elektrische ruitbediening) kunnen bedienen - gevaar voor ongelukken!

ⓘ VOORZICHTIG

- Zodra u stopt en het start-stopsysteem* de motor afzet, blijft het contact ingeschakeld. Controleer of het contact is

uitgeschakeld voordat u de wagen verlaat, om te voorkomen dat de accu wordt ontladen.

- Als u de wagen gedurende lange tijd met een hoog motortoerental gereden hebt, kan de motor na het uitzetten oververhit raken. Laat de motor ongeveer twee minuten stationair draaien voordat u de motor uitzet om te voorkomen dat de motor beschadigd raakt.

i Let op

Nadat de motor is uitgezet, kan de koel-luchtventilator - ook bij uitgeschakeld contact - nog maximaal tien minuten blijven draaien. Het is ook mogelijk dat deze opnieuw inschakelt wanneer de koelvloeistof-temperatuur stijgt als gevolg van de opgehoopte warmte onder de motorruimte of dat deze warmer wordt als gevolg van een langdurige blootstelling aan zonnestraling.

Wegrijblokkering

De elektronische wegrijblokkering voorkomt dat onbevoegden met de wagen kunnen rijden.

In de sleutel zit een microchip die de elektronische wegrijblokkering automatisch uitschakelt als de sleutel in het contactslot wordt gestoken.

Zodra u de sleutel uit het contact neemt, wordt de elektronische wegrijblokkering automatisch weer geactiveerd. Bij wagens met het "Keyless Access"-systeem voor sluiten en starten zonder sleutel moet de autosleutel zich buiten de wagen bevinden.

Als in het display van het instrumentenpaneel de volgende melding verschijnt: **SAFE**, dan kan de wagen niet meer worden gestart.

Daarom kan de motor alleen met een passende, gecodeerde en originele SEAT-sleutel worden gestart.

i Let op

Alleen met originele SEAT-sleutels is een optimale werking van uw wagen gewaarborgd.

Noodstopfunctie



Afb. 240 Rechts van de stuurkolom: noodstart.

Als er in de wagen geen passende sleutel herkend wordt, zult u een noodstop moeten uitvoeren. Op het display van het instrumentenpaneel verschijnt er dan een waarschuwingstekst. Dit kan het geval zijn wanneer de batterij van de autosleutel bijvoorbeeld bijna leeg is:

- houd de sleutel direct na het indrukken van de startknop altijd bij de stuurkolom »» » **afb. 240**, zo dicht mogelijk bij het logo van Kessy.
- Het contact wordt automatisch ingeschakeld en zo nodig slaat de motor aan.

Aanwijzingen voor de bestuurder op het display van het instrumentenpaneel

Trap het koppelingspedaal in

Deze aanwijzing verschijnt, als de bestuurder bij wagens met schakelbak bij het starten van de motor het koppelingspedaal niet intrapt. De motor kan alleen worden gestart als het koppelingspedaal wordt ingetrapt.

Trap het rempedaal in.

Deze aanwijzing verschijnt, als de bestuurder bij wagens met schakelbak bij het starten van de motor het rempedaal niet intrapt.

Kies N resp. P



Deze aanwijzing verschijnt bij het starten of stoppen van de motor in het geval de keuzehendel van de automatische transmissie niet in de stand **P** of **N** staat. De motor kan alleen worden gestart of gestopt in deze standen.

In stand P schakelen; de wagen kan zich verplaatsen; de portieren kunnen uitsluitend worden vergrendeld in stand P

Deze aanwijzing voor de bestuurder verschijnt om veiligheidsredenen samen met een waarschuwingssignaal, als de keuzehendel van de automatische versnellingsbak na het stoppen van de motor niet in stand **P** staat. Zet de keuzehendel in **P**, anders kan de wagen in beweging komen.

Versnelling: keuzehendel in rijstand!

De aanwijzing voor de bestuurder verschijnt als bij het openen van het portier aan bestuurderszijde de keuzehendel niet in de stand **P** staat. Bovendien hoort u een zoemer. Zet de keuzehendel in stand **P** om te voorkomen dat de wagen wegrolt.

Contact aan

De aanwijzing voor de bestuurder wordt gegeven, samen met een signaal van een zoemer, als het portier aan bestuurderszijde wordt geopend terwijl het contact is ingeschakeld.

Functie "My Beat"

Voor wagens met comfortsleutel is er de functie "My Beat". Deze functie biedt een bijkomende indicatie van het startstelsel van de wagen.

Bij toegang tot de wagen knippert de startknop **»» afb. 239** om de aandacht erop te vestigen.

Bij het in-/uitschakelen van het contact gaat het licht van de startknop knipperen. Bij uitgeschakeld contact gaat de startknop na enkele seconden uit.

Wanneer de motor is gestart, blijft het licht van de startknop vast branden om aan te geven dat de motor draait. De tijd tussen het starten van de motor met de startknop en de overgang van knipperen naar vast branden van de lichten hangt af van de kenmerken van de motoruitvoering. Wordt de motor stopgezet met de startknop, dan gaat die opnieuw knipperen.

In wagens met start-stopsysteem biedt de functie "My Beat" ook bijkomende informatie:

- Wanneer de motor wordt afgezet tijdens de Stop-fase, dan blijft het licht van de startknop vast branden, want hoewel de motor uit is blijft het start-stopsysteem actief.
- Kan de motor niet opnieuw worden gestart met het start-stopsysteem, **»» pag. 263**, en moet hij handmatig worden gestart, dan zal

de startknop knipperen om deze situatie aan te geven.

Start-stopsysteem*

Controlelampjes

 Spring aan

Het start-stopsysteem is beschikbaar, de automatische uitschakeling van de motor is actief.

 Spring uit

Het start-stopsysteem is niet beschikbaar of werd uitgeschakeld.

Aanwijzingen voor de bestuurder op het display van het instrumentenpaneel

Start-stopsysteem uitgeschakeld. Motor handmatig starten

Deze aanwijzing voor de bestuurder wordt weergegeven wanneer het start-stopsysteem de motor **niet** opnieuw kan starten.

Start-stopsysteem: Storing! Functie niet beschikbaar

Er is een storing opgetreden in het start-stopsysteem. Rijd naar een gespecialiseerde werkplaats om de storing te laten repareren.

Beschrijving en werking

Het start-stopsysteem helpt om brandstof te besparen en de CO₂-emissie te beperken.

In de start/stop-stand wordt de motor automatisch afgezet zodra de wagen stil komt te staan of uitrolt. Het contact blijft ingeschakeld. Zodra verder gereden kan worden, wordt de motor weer automatisch gestart.

In deze situatie blijft het licht van de knop **START ENGINE STOP** vast branden¹⁾.

Zodra het contact wordt ingeschakeld, wordt automatisch het start-stopsysteem geactiveerd.

In het Easy Connect-systeem kunt u nadere informatie raadplegen over het start-stopsysteem: druk op de toets  > **Weergave** > **Wagenstatus**.

Wagens met versnellingsbak

- Wanneer u de wagen tot stilstand brengt of de wagen reeds stilstaat, zet u de versnelling in de vrijstand en laat u het koppelingspedaal los. De motor gaat uit. In het display verschijnt het controlelampje (A). De motor kan uitschakelen voordat de wagen volledig tot stilstand komt (ongeveer 7 km/u).

- Zodra u het koppelingspedaal weer intrapt, start de motor weer. Het controlelampje gaat uit.

Wagens met automatische versnellingsbak

- Rem de wagen af totdat deze stilstaat en houd uw voet op het rempedaal of activeer het Auto Hold*-systeem zodat de wagen geremd blijft. De motor gaat uit. In het display verschijnt het controlelampje (A). De motor kan uitschakelen voordat de wagen volledig tot stilstand komt (ongeveer 7 km/u of 2 km/u afhankelijk van het type versnellingsbak van de wagen).

- Zodra u het rempedaal weer intrapt, start de motor weer. Het controlelampje gaat uit. Bij wagens met Auto Hold*-systeem zal de motor bij actief systeem niet starten als u uw voet van het rempedaal haalt. De motor start wanneer het gaspedaal wordt ingetrapt.

Basisvoorwaarden voor start/stop-stand



- Het bestuurdersportier moet gesloten zijn.
- De bestuurder draagt de veiligheidsgordel.
- De motorkap is gesloten.
- De motor heeft de bedrijfstemperatuur bereikt.

- De achteruitversnelling is niet ingeschakeld.
- De auto staat niet op een steile helling.

De motor gaat om diverse redenen niet uit

Vóór stilstand controleert het systeem of aan bepaalde voorwaarden is voldaan. De motor stopt **niet** in onder andere de volgende gevallen:

- De motor heeft de temperatuur voor de start/stop-stand nog niet bereikt.
- De temperatuur ingesteld in de klimaatregeling is niet bereikt.
- De interieurtemperatuur is erg hoog/laag.
- Ontwasemingstoets geactiveerd **» pag. 158**.
- De parkeerhulp* is ingeschakeld.
- De accu is erg leeg.
- Het stuurwiel is flink verdraaid of wordt momenteel gedraaid.
- Er bestaat gevaar voor condensvorming.
- Na het schakelen van de achteruit.
- Bij een zeer steile helling.

In het display van het instrumentenpaneel verschijnt dan ; bovendien wordt in het bestuurdersinformatiesysteem*, **START**  **STOP** weergegeven. **»**

¹⁾ Alleen wagens met Keyless Access.

De motor start vanzelf

Bij stilstand kan de normale stand van het systeem onderbroken worden in de volgende situaties. De motor start zonder toedoen van de bestuurder.

- De interieurtemperatuur wijkt af van de waarde ingesteld in de klimaatregeling.
- Ontwasemingstoets geactiveerd » pag. 158.
- Het rempedaal is diverse keren achter elkaar ingetrapt.
- De accu is erg leeg.
- Hoog stroomverbruik.

Aanvullende informatie over de automatische transmissie

De motor gaat uit als de keuzehendel in de standen **P**, **D**, **N** en **S** staat, alsook in Tiptronic-stand. Als de keuzehendel in de stand **P** staat, blijft de motor ook uit als u uw voet van het rempedaal neemt. Om de motor opnieuw te starten, moet u het gaspedaal intrappen of naar een andere rijstand schakelen en de rem loslaten.

Als u de keuzehendel in de stand **R** zet tijdens stilstand, start de motor weer.

Wissel van **D** naar **P** om te voorkomen dat de motor per ongeluk start als u bij schakelen **R** passeert.

Bijkomende informatie over wagens met Adaptive Cruise Control (ACC)

In wagens met ACC start de motor in bepaalde omstandigheden opnieuw indien de radarsensor detecteert dat de voorligger weer begint te rijden.

⚠ ATTENTIE

- **Nooit de motor afzetten voordat de wagen volledig tot stilstand is gekomen. De werking van de remmen en de stuurinrichting zijn dan niet meer volledig gegarandeerd. U moet dan meer kracht leveren om het stuurwiel te verdraaien of om te remmen. Dit kan leiden tot ongevallen en ernstige letsels.**
- **Om verwondingen te voorkomen, moet u altijd ervoor zorgen dat het start-stopstelsel is uitgeschakeld zodra u in het motorcompartiment werkt » pag. 265.**

⚠ VOORZICHTIG

Het start-stopstelsel moet altijd uitgeschakeld zijn als u met de wagen door water waadt » pag. 281.

i Let op

- **In wagens met automatische versnellingsbak kunt u zelf bepalen of de motor moet worden afgezet of niet door minder of meer kracht op het rempedaal uit te oefenen. Als u het rempedaal slechts voorzich-**

tig intrapt, bijv. in een file waarin regelmatig wordt opgetrokken en afgeremd, dan wordt de motor niet afgezet bij stilstand van de wagen. Zodra u het rempedaal flink intrapt, stopt de motor.

- **Bij stilstand moet u het rempedaal ingetrapt houden zodat de wagen niet kan bewegen.**
- **Als bij wagens met schakelbak de motor "afslaat", kan die opnieuw worden gestart door het koppelingspedaal in te trappen.**
- **Als bij wagens met automatische versnellingsbak de hendel in de stand D, N of S wordt gezet nadat de achteruit is gekozen, moet eerst harder dan 10 km/u (6 mpu) vooruit worden gereden voordat het systeem de motor weer stopt.**

Het start-stopsysteem handmatig in- en uitschakelen



Afb. 241 Middenconsole: toets van het start-stopsysteem.

Als u het systeem niet wilt gebruiken, kunt u dit handmatig uitschakelen.

- Om het start-stopsysteem handmatig uit of in te schakelen, drukt u op de toets **»»»** **afb. 241**.

Als het systeem is uitgeschakeld, blijft het toetsymbool geel branden.

Let op

Het systeem wordt ingeschakeld telkens wanneer u de motor zelf uitzet.

Schakelbak

Schakelen

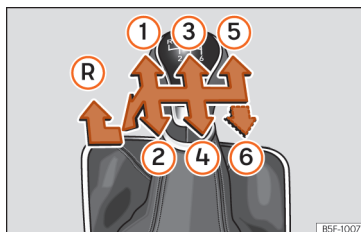

Afb. 242 Schema van een handmatige versnelling met 5 of 6 standen.

In de versnellingshendel zijn de standen van de versnellingen aangeduid **»»»** **afb. 242**.

- Houd het koppelpedaal helemaal ingetrapt.
- Zet de versnellingshendel in de gewenste stand.
- Laat het koppelpedaal los.

Achteruitversnelling inschakelen

Schakel de achteruitversnelling alleen in als de wagen stilstaat.

- Houd het koppelpedaal helemaal ingetrapt.

- Druk de versnellingshendel in neutrale stand omlaag, beweeg hem dan helemaal naar links en daarna naar voren om de achteruitversnelling **»»»** **afb. 242** te selecteren.
- Laat het koppelpedaal los.

Terugschakelen

Tijdens het rijden dient terugschakelen altijd stapsgewijs te gebeuren, d.w.z. naar de eerstvolgende lagere versnelling zodra het motortoerental niet meer zo hoog is **»»** . Eén of meerdere versnellingen terugschakelen bij hoge snelheden of hoge motortoerentallen kan leiden tot beschadiging van de koppeling en de versnellingsbak, zelfs als daarbij het koppelpedaal wordt gebruikt **»»** .

ATTENTIE

De wagen wordt bij draaiende motor direct in beweging gezet zodra u een versnelling inschakelt en het koppelpedaal loslaat. Dit is ook het geval als de parkeerrem wordt ingeschakeld.

- Kies nooit de achteruit terwijl de wagen in beweging is.

ATTENTIE

Als verkeerd wordt terugschakeld, d.w.z. door een te lage versnelling te kiezen, kunt u de controle over de wagen verliezen – gevaar voor ongelukken en ernstig letsel. **»»**

ⓘ VOORZICHTIG

Als u op hoge snelheid resp. op hoge mo-
tortoerentallen rijdt en vervolgens terug-
schakelt naar een te lage versnelling, kan
dat tot aanzienlijke schade aan de koppe-
ling en de versnellingsbak leiden. Dit is ook
het geval als u het koppelingspedaal inge-
trapt houdt en niet schakelt.

ⓘ VOORZICHTIG

Houd rekening met het volgende om scha-
de en voortijdige slijtage te voorkomen:

- Tijdens het rijden uw hand niet op de ver-
snellingshendel laten rusten. De druk van
de hand wordt naar de schakelgaffels
overgebracht.
- Laat uw voet niet op het koppelingspe-
daal rusten; hoewel de kracht die dan
daarop wordt uitgeoefend slechts klein is,
kan die toch leiden tot vroegtijdige slijtage
van de koppelingsplaat. Gebruik de voe-
tenruimte wanneer niet wordt geschakeld.
- Zorg ervoor dat de wagen volledig stil-
staat voordat u de achteruitversnelling in-
schakelt.
- Bij het schakelen altijd het koppelingspe-
daal volledig intrappen.
- Houd uw wagen niet met draaiende mo-
tor en "slippende" koppeling in stilstand op
hellingen.

Automatische versnellings- bak/automatische DSG-ver- snellingsbak*

Inleiding

De wagen is met een schakelbak met elek-
tronische regeling uitgerust. De krachtover-
brenging tussen motor en versnellingsbak
gebeurt via twee onafhankelijke koppelingen.
Deze vervangen de koppelomvormer van ge-
bruikelijke automatische transmissies en ma-
ken het accelereren van de wagen zonder
merkbare trekkrachtonderbreking mogelijk.

Met behulp van het **Tiptronic**-systeem kun-
nen de versnellingen ook *handmatig* worden
geschakeld »» pag. 268, **Versnellingen**
schakelen in Tiptronic-stand*.

Controlelampjes

Ⓢ Gaat groen branden

Rempedaal niet ingetrapt.
Trap het rempedaal in om een rijstand te selecteren.

Ⓢ Knippert groen

De vergrendelingsknop op de keuzehendel is niet
vastgeklikt.
Het vooruit bewegen van de wagen wordt verhinderd.
Klik de keuzehendelvergrendeling vast.

Keuzehendelstanden

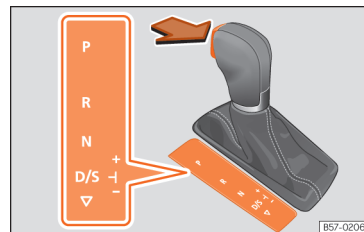

Afb. 243 Keuzehendelvergrendeling.

De keuzehendelstand wordt weergegeven
doordat het betreffende teken oplicht. Verder
wordt op het display de gekozen versnelling
aangegeven als de keuzehendel in een van
de handmatige standen **M**, **D** of **S** staat.

P – Parkeervergrendeling

In deze keuzehendelstand zijn de aandrijven-
de wielen geblokkeerd. De hendel mag al-
leen bij *stilstaande* wagen in **P** worden gezet
»» ⚠.

Om de keuzehendel in en uit stand **P** te zetten, moet de vergrendelknop worden ingedrukt **en** tegelijkertijd het rempedaal worden ingetrapt.

R – Achteruitversnelling

De achteruitversnelling mag alleen bij *stilstaande* wagen en bij stationair draaiende motor worden ingeschakeld » » » .

Voor het inschakelen van stand **R** de vergrendelknop indrukken en tegelijkertijd het rempedaal intrappen. Bij ingeschakeld contact branden de achteruitrijlampen als de hendel in de stand **R** staat.

N – Vrije stand

Als de hendel in deze stand staat, staat de versnelling in de vrij.

Trap het rempedaal in om de hendel van stand **N** naar **D/S** te brengen bij snelheden onder 3 km/u (2 mpu) of bij stilstaande wagen » » » .

D/S – Permanente stand vooruitversnelling

De hendel in de stand **D/S** zorgt ervoor dat de versnelling kan worden bediend in de stand normaal (**D**) of sportief (**S**). Om de sportieve stand **S** te kiezen, duwt u de hendel naar achteren. Door deze nogmaals te verplaatsen, keert u terug naar de stand nor-

maal **D**. Op het display in het instrumentenpaneel wordt de gekozen stand aangegeven.

In de **stand normaal (D)** kiest de versnellingsbak de optimale verhouding. Deze is afhankelijk van motorbelasting, rijnsnelheid en dynamische schakelprogramma (DSP).

De **stand sport (S)** moet worden gekozen voor een sportieve rijstijl. Het vermogen van de motor wordt maximaal benut. Bij het versnellen zijn de schakelfasen goed voelbaar.

Onder bepaalde omstandigheden (bijv. op bergwegen) kan het beter zijn om tijdelijk de tiptronic-functie in te schakelen » » » pag. 268, om de versnelling aan de wegomstandigheden aan te passen.

Keuzehendelvergrendeling

De vergrendeling van de hendel voorkomt dat, wanneer deze in de stand **P** of **N** staat, per ongeluk een rijstand wordt ingeschakeld en de wagen in beweging komt.

Om de keuzehendelvergrendeling op te heffen drukt u terwijl het contact is ingeschakeld het rempedaal in en houdt u het rempedaal ingetrapt. Duw de vergrendeling van de hendel tegelijk in de richting van de pijl » » » **afb. 243**.

Als herinnering voor de bestuurder wordt met hendel in stand **P** of **N** de volgende aanwijzing op het scherm getoond:

Bij het inschakelen van een rijstand en bij stilstand: rem intrappen.

Bij snel schakelen via stand **N** (bijvoorbeeld van **R** naar **D**) wordt de hendel niet vergrendeld. Hierdoor wordt bijvoorbeeld het "losschommelen" bij vastgereden wagen mogelijk. Als de hendel bij niet-ingetrapt rempedaal en bij een snelheid van minder dan 5 km/u (3 mph) langer dan ongeveer één seconde in stand **N** staat, wordt de keuzehendel vergrendeld.

Uittrekblokering contactsleutel

De sleutel kan na het uitschakelen uit het contact worden getrokken wanneer de keuzehendel in stand **P** staat. Zolang de contactsleutel niet in het contactslot zit, is de keuzehendel in stand **P** geblokkeerd.

ATTENTIE

- **Zorg ervoor dat u bij stilstaande wagen niet het gaspedaal intrapt. De wagen gaat direct rijden, ook wanneer de parkeerrem is vastgezet – gevaar voor ongelukken!**
- **Nooit tijdens het rijden de hendel in stand R of P zetten. Anders bestaat er gevaar voor ongelukken of storingen.**
- **Bij draaiende motor en met de hendel in een willekeurige stand behalve P is het nodig om het rempedaal ingetrapt te houden, omdat ook bij stationair toerental de krachtoverbrenging niet helemaal wordt onderbroken.**

»

- Geen gas geven als u bij stilstaande wagen en draaiende motor de keuzehendelstand verandert. Anders bestaat er gevaar voor ongelukken.
- Laat als bestuurder uw wagen nooit achter met draaiende motor en ingeschakelde rijstand. Schakel de elektronische parkeerrem in en plaats de parkeervergrendeling (P).

i Let op

- Als u tijdens het rijden per ongeluk stand N hebt ingeschakeld, moet u het gas loslaten en wachten totdat de motor weer op stationair toerental draait voordat u rijstand D of S inschakelt.
- Als de voeding wordt onderbroken in stand P, kan de hendel niet meer worden verplaatst. In dit geval moet u de noodontgrendelprocedure uitvoeren » pag. 273.

i Let op

- Als de blokkering van de hendel niet aangrijpt, is er een storing opgetreden. De transmissie blijft ontkoppeld om te voorkomen dat de wagen plotseling in beweging komt. Ga als volgt te werk om de hendel te laten blokkeren:
 - Met 6-versnellingenbak: trap het rempedaal in en laat het weer los.

- Met 7-versnellingenbak: trap het rempedaal in. Plaats de hendel in de stand P of N en kies vervolgens een rijstand.
- Als de wagen noch vooruit, noch achteruit rijdt, ondanks dat een rijstand is gekozen, ga dan als volgt te werk:
 - Als de wagen niet in de gewenste richting rijdt, heeft het systeem de rijstand waarschijnlijk niet correct ingeschakeld. Trap het rempedaal in en schakel de rijstand opnieuw in.
 - Als de wagen nog steeds niet in de gewenste richting rijdt, is er sprake van een systeemstoring. Roep hulp van specialisten in en laat het systeem nakijken.

Versnellingen schakelen in Tiptronic-stand*

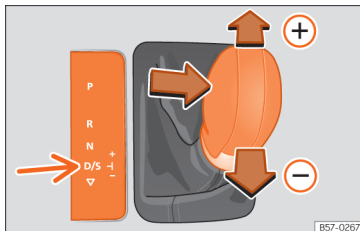

Afb. 244 Keuzehendel in de Tiptronic-stand

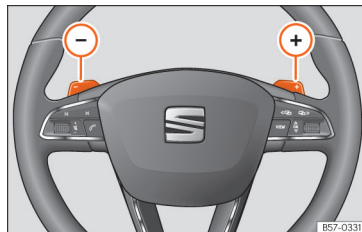

Afb. 245 Stuurwiel: hendels voor automatisch schakelen.

In wagens met een automatische transmissie kunt u met het Tiptronic-systeem handmatig schakelen.

Als u het Tiptronic-programma selecteert, wordt de momenteel gekozen rijstand aangehouden. Dit is mogelijk als het systeem niet automatisch van rijstand verandert vanwege de verkeerssituatie van dat moment.

Bediening van Tiptronic met keuzehendel

Het is mogelijk om naar de Tiptronic-stand te gaan terwijl de wagen stilstaat, maar ook tijdens het rijden.

- Beweeg in stand D/S de hendel naar rechts. Op het display van het instrumentenpaneel wordt aangegeven dat de hendel zich in handmatige stand of Tiptronic bevindt (bijv. M4).

- Duw de keuzehendel naar voren (+) of naar achteren (-) om op of terug te schakelen » » **afb. 244.**
- Om de Tiptronic-stand te verlaten, brengt u de hendel naar links.

Bediening van Tiptronic met peddels op het stuur*

De peddels kunnen worden gebruikt als de keuzehendel in de stand **D/S** of **M** staat [Tiptronic].

- Druk op de peddel (+) om op te schakelen » » **afb. 245.**
- Druk op de peddel (-) om terug te schakelen.
- Om de Tiptronic-stand te verlaten, trekt u de peddel gedurende ongeveer 1 seconde naar het stuur of beweegt u de hendel naar links.

Indien de peddels enige tijd niet worden bediend en de hendel zich niet in de Tiptronic-schakelweg bevindt, wordt de Tiptronic-stand automatisch verlaten.

ⓘ VOORZICHTIG

- Indien bij het accelereren geen hogere versnelling wordt geselecteerd, wordt automatisch geschakeld even voordat het maximaal toegestane toerental is bereikt.
- Wordt een lagere versnelling gekozen, dan zal het systeem niet schakelen tot

wordt vastgesteld dat de motor het maximale toerental niet zal bereiken.

Rijden met automatische versnellingsbak

De vooruitversnellingen worden automatisch op- en teruggeschakeld.

De motor kan uitsluitend starten als de hendel in de stand **P** of **N** staat. Bij lage temperaturen (onder -10 °C) kan de motor uitsluitend worden gestart als de hendel in de stand **P** staat.

Hellingen afrijden

In bepaalde omstandigheden kan het voordelig zijn om de Tiptronic-stand te gebruiken om de verhouding handmatig te selecteren volgens de rijomstandigheden » » ⚠.

Stoppen/parkeren

Bij het parkeren op vlak terrein is het voldoende om de hendel in stand **P** te schakelen. Op hellingen moet eerst de parkeerrem worden ingeschakeld en vervolgens de hendel in stand **P** worden gezet. Zo is het eenvoudiger om de hendel uit stand **P** te halen bij het starten.

Als het portier aan bestuurderszijde wordt geopend en de hendel staat niet in de stand **P**,

kan de wagen weggrollen. De volgende waarschuwing verschijnt op het display van het instrumentenpaneel: ⚠ **Versnelling: keuzehendel in rijstand!**. Bovendien hoort u een zoemer.

Bergaf stoppen

Trap *altijd* het rempedaal flink in om te voorkomen dat de wagen wegrolt; schakel indien nodig de elektronische parkeerrem in » » ⚠.

Accelereer **niet** in een rijstand om te voorkomen dat de wagen naar beneden rolt, » » ⓘ.

Bergop wegrijden met Auto Hold-functie

- Bij ingeschakelde rijstand haalt u uw voet van het rempedaal en geeft u voorzichtig gas.

Bergop wegrijden zonder Auto Hold-functie

- Trek aan de knop van de elektronische parkeerrem.
- Bij ingeschakelde rijstand geeft u gedoseerd gas en drukt u op de knop van de elektronische parkeerrem.

Noodprogramma

Als in het display in het instrumentenpaneel alle standen van de hendel tegen een lichte achtergrond worden weergegeven, dan is er een storing opgetreden in het systeem en werkt de automatische transmissie in het

noodprogramma. Er kan nog steeds met de auto gereden worden, maar dan wel met een lagere snelheid en niet meer in alle rijstanden. Het is zelfs mogelijk dat **niet meer achteruit kan worden gereden**.

Kickdown

Met de kickdown kan met de keuzehendel in de standen **D, S** of in de stand Tiptronic-stand maximaal geaccelereerd worden.

Als het gaspedaal helemaal wordt ingetrapt, schakelt de automatische transmissie afhankelijk van rijnsnelheid en motortoerental naar een lagere versnelling terug. Op deze wijze profiteert u maximaal van de acceleratie van de wagen »» .

Het opschakelen naar de volgende versnelling gebeurt pas zodra het maximaal toegestane toerental is bereikt.

ATTENTIE

Veiligheidsaanwijzingen »»  in Keuzehandelstanden op pag. 267 in acht nemen.

- Laat de remmen niet aanlopen en trap het rempedaal niet te vaak of te lang in, anders worden de remmen warm. Hierdoor kan het remvermogen aanzienlijk verminderen, de remweg toenemen of het remsysteem zelfs helemaal beschadigd raken.
- Wanneer u op hellingen moet stoppen, de wagen met het rempedaal of de parkeerrem tegenhouden.

ATTENTIE

Let op dat bij glad wegdek de aangedreven wielen kunnen doorslippen als de kickdown wordt bediend - slipgevaar!

VOORZICHTIG

- **Bij het stoppen op hellingen niet proberen om bij ingeschakelde rijstand en door gas geven het wegrollen van de wagen te verhinderen. Hierdoor kan de automatische transmissie worden oververhit en beschadigd.**
- **Als u de wagen met afgezette motor en de hendel in stand N laat rollen, wordt de automatische transmissie beschadigd, omdat deze dan niet wordt gesmeerd.**
- **In bepaalde rijomstandigheden of verkeerssituaties kan de versnellingsbak warm worden en beschadigd raken! Als het controlelampje  oplicht, stop de wagen dan zodra daartoe de mogelijkheid bestaat en wacht totdat de transmissie is afgekoeld »» pag. 272.**
- **Als de transmissie in het noodprogramma werkt, ga dan direct naar een gespecialiseerde werkplaats om de storing te laten verhelpen.**

Launch-control-programma

✓ Geldt voor wagens: diesel met een vermogen hoger dan 125 kW of benzine hoger dan 140 kW.

Het Launch-control-programma maakt een maximale acceleratie mogelijk.

Voorwaarde: de motor heeft de bedrijfstemperatuur bereikt en het stuurwiel is niet gedraaid.

Het Launch-control-motortoerental is bij benzine- en dieselmotoren verschillend.

Om de Launch-control te gebruiken, moet de aandrijfslipregeling (ASR) worden uitgeschakeld via het menu van het Easy Connect-systeem »» pag. 92. Het controlelampje  blijft branden of knippert langzaam afhankelijk van het feit of de wagen al dan niet voorzien is van een bestuurdersinformatiesysteem*.

Bij wagens met bestuurdersinformatiesysteem wordt de uitschakeling in het instrumentenpaneel met een permanent brandend ESC-lampje en de tekstmelding **Elektronische stabiliseringscontrole gedeactiveerd** (tijdelijk) weergegeven.

- Schakel bij draaiende motor de aandrijfslipregeling (ASR) uit » pag. 321¹⁾.
- Met uw linkervoet het rempedaal intrappen en ten minste 1 seconde ingetrapt houden.
- Plaats de keuzehendel in de stand **S** of Tiptronic, of kies het rijprogramma **sport** in SEAT Drive Profile* » pag. 276.
- Trap met de rechervoet het gaspedaal volledig of naar kickdown-stand in. Er wordt daarbij een motortoerental van ca. **3200** tpm (benzinemotor) of ca. **2000** tpm (dieselmotor) ingesteld.
- Linkervoet van het rempedaal halen. De wagen gaat rijden met de maximale acceleratie.

ATTENTIE

- Pas uw rijstijl altijd aan de verkeerssituatie aan.
- De Launch-control alleen gebruiken wanneer de weg- en verkeersomstandigheden dit toelaten en andere verkeersdeelnemers door uw rijstijl en het acceleratievermogen van de wagen niet worden gehinderd of in gevaar gebracht.
- Let erop dat de ESC ingeschakeld blijft. Houd er wel rekening mee dat bij uitge-

schakel(e) ASR en ESC de wielen kunnen doordraaien en de wagen kan uitbreken - slipgevaar! Gevaar voor ongevallen!

- Na het wegrijden moet u opnieuw de "sportstand" uitschakelen voor de ESC, door kort op de toets  Off te drukken.

Let op

- Het is mogelijk dat door gebruik van het launch-control-programma de temperatuur van de versnellingsbak flink oploopt. In dat geval moet het programma enkele minuten worden uitgeschakeld. Zodra de transmissie weer is afgekoeld, kan het programma opnieuw worden gebruikt.
- Bij accelereren met het launch-control-programma worden alle wagenonderdelen sterk belast. Dit kan tot hogere slijtage leiden.

Bergafdaalhelp*

Naargelang de helling en met hendel in stand **D/S** wordt bij het intrappen van de rem de bergafdaalhelp geactiveerd. Er wordt dan geschakeld naar een lagere versnelling.

Binnen de logische grenzen probeert de bergafdaalhelp de voor het afdalen gekozen snelheid aan te houden. Het kan eventueel noodzakelijk zijn de snelheid met de rem te corrigeren.

De bergafdaalhelp kan enkel reduceren tot de 3e versnelling. Op steile hellingen is het mogelijk dat u moet schakelen naar Tiptronic-stand en zo handmatig terugschakelt tot 2e of 1e versnelling, om gebruik te maken van de motorrem en het remsysteem te ontlasten.

Zodra de helling minder steil wordt of het gaspedaal wordt ingetrapt, schakelt de bergafdaalhelp weer uit.

Bij wagens met snelheidsregelsysteem* » pag. 282 wordt bij het instellen van de snelheid ook de bergafdaalhelp geactiveerd.

ATTENTIE

De bergafdaalhelp is niet verder beschikbaar dan bepaald door de grenzen van de natuurkundige wetten. Daardoor kan deze niet onder alle omstandigheden de snelheid constant houden. Blijf altijd paraat om zelf te remmen!

¹⁾ Wagens zonder bestuurdersinformatiesysteem: het controlelampje knippert langzaam. Wagens met bestuurdersinformatiesysteem: het controlelampje blijft branden.

Inertiestand

Met de inertiestand kunnen bepaalde trajecten worden afgelegd zonder het gaspedaal te gebruiken, zodat brandstof wordt bespaard. Gebruik de inertiestand om de wagen op voorhand "te laten uitrollen".

Inertiestand activeren

Voorwaarde: hendel in stand **D**, hellingen van minder dan 12% en snelheden tussen 20 en 130 km/u (12 en 80 mpu).

- Haal de voet voorzichtig van het gaspedaal.

De indicatie  wordt getoond in het instrumentenpaneel, de geschakelde versnelling verdwijnt en bij het huidige verbruik verschijnt de tekst **Inertie**.

De transmissie ontkoppelt automatisch en de wagen rolt uit, zonder af te remmen op de motor. Zolang de wagen rolt, draait de motor stationair.

Inertiestand deactiveren

- Trap het rem- of koppelingspedaal in.

Om opnieuw gebruik te maken van de inertiestand van de motor, volstaat het om weer uw voet van het gaspedaal te halen.

De combinatie van de **inertiestand** (= lange afstand met minder energie) en de **ont-**

koppeling door inertie (= kortere afstand waarbij brandstof nodig is) verbetert het brandstofverbruik en reduceert de uitlaatgasemissie.

Indien de wagen beschikt over **SEAT Drive Profile** » pag. 276, kan de inertiestand worden ingeschakeld in rijprogramma's **Normal**, **Eco** en **Individual**. In **Eco**-stand werkt de activering wanneer voldaan is aan de werkingsvoorwaarden, onafhankelijk van hoe zacht u uw voet van het gaspedaal haalt.

ATTENTIE

- **Als de inertiestand is geactiveerd, houd er dan rekening mee dat bij het naderen van een obstakel de wagen niet op normale wijze vertraagt – gevaar op ongelukken!**
- **Bij gebruik van de inertiestand in een afdaling, kan de snelheid van de wagen toenemen – gevaar op ongelukken!**
- **Als anderen met uw wagen rijden, waarschuw ze dan voor de inertiestand.**

Let op

- **De aanwijzing voor de bestuurder Inertie wordt uitsluitend gegeven in combinatie met het actueel verbruik. In inertiestand wordt de versnelling niet meer weergegeven (bijv. "D" of "E" verschijnt in plaats van "D7" of "E7").**
- **Bij hellingen van meer dan 15% wordt de inertiestand automatisch uitgeschakeld.**

- **In het geval van de motoren TDI en 2.0 TSI werkt de inertiestand enkel in het Eco-rijprogramma.**

Aanwijzingen op het display in het instrumentenpaneel

Koppeling

Koppeling oververhit! Stop!

De koppeling is oververhit en kan beschadigd raken. Zet de wagen stil en laat de transmissie afkoelen bij stationair draaiende motor en de hendel in stand **P**. Zodra het controlelampje dooft en de aanwijzing voor de bestuurder verdwijnt, gaat u naar een gespecialiseerde werkplaats om het defect te laten verhelpen. Indien ze niet doven, rijd dan niet verder. Roep de hulp van vakmensen in.

Storingen aan de versnellingsbak

Versnellingsbak: storing! Zet de wagen stil en plaats de keuzehendel in de stand P

Er is een storing opgetreden in de transmissie. Zet de wagen op een veilige plaats en rijd niet verder. Roep de hulp van vakmensen in.

Versnellingsbak: probleem in het systeem! U kunt door blijven rijden

Wacht niet te lang met naar een gespecialiseerde werkplaats te gaan om de storing te laten verhelpen.

⚙️ Versnellingsbak: probleem in het systeem! U kunt doorrijden met beperkingen. Achteruit niet beschikbaar

Rijd naar een gespecialiseerde werkplaats om de storing te laten repareren.

⚙️ Versnellingsbak: probleem in het systeem! U kunt doorrijden in de stand D totdat de motor wordt afgezet

Bring de wagen op een veilige plaats tot stilstand. Roep de hulp van vakmensen in.

⚙️ Versnellingsbak: oververhit. Pas uw rijstijl aan.

Rijd rustig door. Zodra het controlelampje dooft, kunt u weer normaal rijden.

⚙️ Versnellingsbak: trap de rem in en kies een rijstand.

Als de storing het gevolg is van de temperatuur in de versnellingsbak, wordt via een aanwijzing voor de bestuurder gemeld wanneer de transmissie weer is afgekoeld.

Noodontgrendelen van de keuzehendel

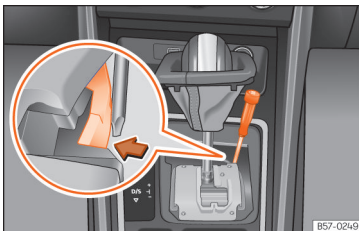

Afb. 246 Keuzehendel: noodontgrendeling in de parkeerstand.

Bij een gebrek aan stroom bij het starten (bijv. accu leeg), blijft de hendel vergrendeld in stand **P**. Om de hendel in stand **N** te brengen en zo de wagen te kunnen verplaatsen, is er een noodontgrendeling onder de middenconsole, aan de rechterzijde. Voor de bediening van de noodontgrendeling is enige technische vaardigheid vereist.

Afdekking van keuzehendel verwijderen

- Schakel de elektronisch parkeerrem in (P) » » ⚠️
- Trek voorzichtig aan de randen van de stofhoes en draai ze naar boven, tot over de knop van de hendel.

Keuzehendel deblokkeren

- Druk met het platte deel van een schroevendraaier op de gele pal » » **afb. 246** en houd deze ingedrukt.
- Nu de grendelknop indrukken en de hendel in stand **N** zetten.
- Na deze nooddeblokkering moet u de stofhoes weer vastzetten aan de versnellingsconsole.

⚠️ ATTENTIE

Haal de hendel niet uit stand **P** indien de handrem niet stevig is aangetrokken. Indien u denkt dat de wagen toch in beweging kan komen, maak dan gebruik van het rempedaal. Gevaar! De wagen kan onverwacht in beweging komen en een ongeval en ernstige letsels veroorzaken.

Aanbevolen versnelling

De optimale versnelling inschakelen

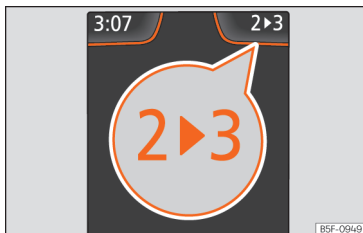

Afb. 247 Instrumentenpaneel: indicatie van de versnellingen (schakelbak).

Naargelang de uitrusting wordt op het scherm van het instrumentenpaneel een versnelling aanbevolen om het verbruik te optimaliseren.

Bij wagens met *automatische versnellingsbak* moet de hendel in de stand Tiptronic »» pag. 268 staan.

Als de juiste versnelling ingeschakeld is, wordt geen aanbeveling weergegeven. De op dat moment ingeschakelde versnelling wordt getoond.

Indicatie	Betekenis
3	Optimaal rijden.
4 ► 5	Aanbevolen wordt over te gaan op een versnelling hoger.
2 ► 1	Aanbevolen wordt over te gaan op een lagere versnelling.

Informatie ter "reiniging" van het roetfilter

Als het uitlaatsysteem detecteert dat het roetfilter bijna verzadigd is, beveelt de functie van zelfreiniging van dat systeem de optimale versnelling voor die functie aan »» pag. 363.

⚠ ATTENTIE

De aanbevolen versnelling is een hulpfunctie en mag in geen geval de opletendheid van de bestuurder vervangen.

- **De verantwoordelijkheid om de juiste versnelling te kiezen naargelang de omstandigheden blijft bij de bestuurder rusten.**

🌿 Milieu-aanwijzing

In de optimale versnelling kunt u brandstof besparen.

ℹ Let op

De indicatie van aanbevolen versnelling wordt uitgeschakeld zodra het koppelings-

pedaal wordt ingetrapd of de hendel uit de tiptronic-stand wordt gehaald.

Bergafdaalhelp (HDC)

Controlelampjes

✓ Geldt voor wagens: met 4Drive-vierwielaandrijving



Gaait wit branden

De bergafdaalhelp is actief.



Gaait grijs branden

De bergafdaalhelp is niet actief. Het systeem is ingeschakeld maar regelt niet.

Na het inschakelen van het contact gaan ter controle kort enkele waarschuwings- en controlelampjes branden. Na enkele seconden doven de lampjes.

⚠ ATTENTIE

Veiligheidsaanwijzingen »» ⚠ in Waarschuwings- en controlelampjes op pag. 91 in acht nemen.

Beschrijving en werking

De bergafdaalhelp beperkt de snelheid bij steile hellingen door automatisch de vier wielen te remmen, zowel bij vooruit- als bij achteruitrijden. Het antiblokkeersysteem van de remmen blijft actief, zodat verhinderd wordt dat de wielen blokkeren. In wagens met schakelbak past de bergafdaalhelp de theoretische snelheid aan zonder de motor te remmen onder het stationaire toerental.

Nadat de afdaling van een helling is gestart met minder dan 30 km/u (18 mpu), wordt de snelheid beperkt tot een minimum van 2 km/u (1 mpu) en een maximum van 30 km/u (18 mpu). Wanneer hij dit opportuun acht, kan de bestuurder de snelheid verhogen of verlagen binnen de vermelde limiet door het gas- of rempedaal in te trappen. Op dat moment wordt de functie onderbroken en daarna eventueel opnieuw geactiveerd.

Het is echter onontbeerlijk dat het oppervlak voldoende grip garandeert. De bergafdaalhelp kan daarom bijvoorbeeld **niet** naar behoren werken als een afdaling glad is door ijs of door olie.

De bergafdaalhelp is beschikbaar wanneer op het scherm van het instrumentenpaneel de indicatie  wordt getoond.

De bergafdaalhelp grijpt automatisch in als aan de volgende voorwaarden is voldaan:

- De motor draait.
- Het rijprofiel **Offroad** » pag. 276 is geselecteerd. Er wordt gereden met een snelheid van minder dan 30 km/u (18 mpu) (op het scherm van het instrumentenpaneel wordt de indicatie  getoond).
- De helling van de afdaling is minstens 10% bij het vooruitrijden en 9% bij het achteruitrijden.
- Het rem- en gaspedaal worden niet ingetrapt.

De bergafdaalhelp wordt uitgeschakeld wanneer het rem- of gaspedaal wordt ingetrapt, of als de helling minder dan 5% is. De functie kan handmatig worden uitgeschakeld in het Easy Connect-systeem met de toets  > **HDC**.

ATTENTIE

Wees altijd op uw hoede om te remmen. Anders kunnen er zich ongevallen en letsels voordoen.

- **De bergafdaalhelp is enkel een hulpsysteem dat in bepaalde systeem de wagen niet voldoende kan remmen bij het afdalen.**
- **De snelheid van de wagen kan ondanks de tussenkomst van de bergafdaalhelp toenemen.**

Besturing

Informatie met betrekking tot de stuurinrichting

Bij een elektromechanische stuurbekrachtiging wordt de mate van stuurbekrachtiging *elektronisch* aangepast aan de rijnsnelheid, het koppel en de draaihoek.

Zelfs als de stuurbekrachtiging niet werkt of de motor stilstaat, kan het stuur worden gedraaid op voorwaarde dat de sleutel in het contactslot blijft – er is enkel meer kracht nodig.

Progressieve stuurbekrachtiging

Naargelang de uitrusting kan de auto een progressieve stuurinrichting bevatten.

In het *stadsverkeer* moet niet zoveel gedraaid worden als bij het parkeren, manoeuvreren of bij het nemen van zeer scherpe bochten.

Op de *hoofdweg* of de *snelweg* geeft de progressieve stuurinrichting, bijv. in de bochten, een sportiever, directer en veel dynamischer gevoel aan het stuurwiel.

Tegenstuurhulp

De hulp ondersteunt de bestuurder in kritische situaties. Het systeem beveelt het draaien van het stuur aan om een corrigerend manoeuvre uit te voeren (tegensturing) en draait »

het stuur lichtjes om slippen te vermijden
»» ⚠.

⚠ ATTENTIE

De tegenstuurhulp is een hulpfunctie voor kritische situaties. Het is echter de taak van de bestuurder om de controle over het stuur op ieder moment te behouden.

Controlelampje

⚠! Gaat rood branden

Stuurinrichting defect.

Rijd niet verder, breng de wagen tot stilstand zodra dat kan op veilige wijze.

Rijd meteen naar een gespecialiseerde werkplaats om de storing te laten repareren.

⚠! Gaat geel branden

Beperkte werking van de stuurinrichting.

Rijd voorzichtig naar een gespecialiseerde werkplaats om het systeem door een specialist te laten controleren.

Indien het controlelampje niet opnieuw gaat branden nadat de motor in werking is gesteld en een klein traject is afgelegd, hoeft de stuurinrichting **niet** te worden nagekeken.

OF: de accu van 12 volt was losgekoppeld en werd opnieuw vastgemaakt.

Leg een kort traject af met 15-20 km/u (9-12 mpu).

⚠! Knippert geel

De stuurkolom zit vast.

Draai in stilstand het stuur naar de ene en andere kant.

OF: de stuurkolom wordt niet ontgrendeld of vergrendeld.

Haal de sleutel uit het contactslot en sluit het opnieuw aan. Houd rekening met de berichten die worden getoond op het scherm van het instrumentenpaneel.

Rijd niet verder indien de stuurkolom vergrendeld blijft na inschakeling van het contact. Roep de hulp van vakmensen in.

Het controlelampje gaat enkele seconden branden wanneer u het contact inschakelt. Het lampje moet na het aanslaan van de motor uitgaan.

⚠ ATTENTIE

De waarschuwingslampjes en de berichten nooit negeren.

- Als u de waarschuwingslampjes en de overeenstemmende berichten negeert, kan de wagen midden in het verkeer tot stilstand komen en kunnen zich ongevallen of ernstige letsels voordoen.
- De wagen tot stilstand brengen zodra dat veilig kan.

SEAT-rijprogramma's (SEAT Drive Profile)*

Inleiding tot thema



Afb. 248 Gerelateerde video

De bestuurder heeft dankzij SEAT Drive Profile de keuze uit vier profielen of modi, **Eco**, **Normal**, **Sport** en **Individual**, waarbij het gedrag van de diverse functies van de wagen wordt aangepast voor uiteenlopende rijervaringen.

In de versie 4Drive zijn daarnaast ook de profielen **Offroad** en **Snow** beschikbaar.

Individual kan worden geconfigureerd naar wens. De overige profielen beschikken over een vaste configuratie.

Beschrijving

Afhankelijk van de uitrusting van de wagen, beïnvloedt SEAT Drive Profile de volgende onderdelen:

Motor

Naargelang het gekozen profiel reageert de motor sneller of zachter bij het intrappen van het gaspedaal. Bij het selecteren van het **Eco**-profiel wordt de start-stopfunctie geactiveerd.

In wagens met automatische versnellingsbak wordt het moment van schakelen zodanig aangepast dat het bij lagere of hogere toerentallen komt te liggen. In **Eco**-stand wordt gebruikgemaakt van de inertie om het brandstofverbruik te verlagen. De overige rijprogramma's maken gebruik van de inertie wanneer de keuzehendel niet in stand **S** staat en naargelang hoe het gaspedaal wordt losgelaten » pag. 272. Wanneer de auto opnieuw wordt gestart, wordt de functie standaard geactiveerd om het verbruik te verminderen.

Bij een schakelbak past de **Eco**-stand de aanbevelingen om te schakelen aan, om de bestuurder ertoe aan te zetten zuiniger te gaan rijden.

Dynamische onderstelregeling (DCC)

De DCC past tijdens het rijden constant de demping aan de toestand van het wegdek en de huidige rij situatie aan, overeenkomstig het ingestelde programma.

Bij een storing in de DCC verschijnt op het display van het instrumentenpaneel het bericht **Storing: instelling van de demping**.

Besturing

De stuurbechrachting varieert de rijfuncties en past zich aan het geselecteerde profiel aan, waardoor een beter gedrag voor elke situatie mogelijk wordt gemaakt.

Airconditioning

Bij wagens voorzien van Climatronic is het mogelijk om deze in de eco-stand op een lager verbruik te laten werken.

Automatische afstandsregeling (ACC)

Het acceleratie- en remgedrag van de ACC varieert naargelang het actieve rijprofiel » pag. 292.

Elektronische stabiliseringscontrole (ESC)

In de rijprofielen **Offroad** en **Snow** past de elektronische stabiliseringscontrole (ESC) » pag. 319 zich aan volgens de kenmerken van het terrein.

Daarnaast wordt in het **Offroad**-profiel ook de bergafdaalcontrole (HDC) » pag. 275 geactiveerd.

Instelling van het rijprofiel



Afb. 249 Middenconsole: draaiknop [Driving Experience button].

U kunt kiezen tussen de profielen **Eco**, **Normal**, **Sport**, **Individual**, **Offroad**¹⁾ en **Snow**¹⁾.

U kunt de gewenste functie op de volgende manieren selecteren:

- draai aan de draaiknop (Driving Experience button) tot het gewenste profiel brandt op het display van het Easy Connect-systeem en ook op de draaiknop zelf » **afb. 249**.
- **OF**: selecteer het gewenste profiel op het aanraakscherm van het Easy Connect-systeem, in het menu dat wordt geopend door te draaien aan de draaiknop (Driving Experience button).

¹⁾ Enkel voor 4Drive-modellen.

Binnen elk profiel bestaat de mogelijkheid om de kenmerken ervan weer te geven, door te drukken op de functietoets **Informatie profiel**.

In het profiel **Individual** kunnen de kenmerken van de wagen worden ingesteld via de functietoets **Instellingen profiel**.

Een pictogram op het aanraakscherm informeert over het actieve profiel, wanneer dat verschilt van **Normal**. De keuzeknop geeft met een rood led-lampje het geselecteerde profiel aan.

Rijprofiel	Eigenschappen
ECO	Zorgt ervoor dat de wagen zo min mogelijk brandstof verbruikt, passend bij een zuinige en milieubewuste rijstijl.
/i\ Normal	Verschaft een uitgebalanceerde rijervaring en is bij uitstek geschikt voor dagelijks gebruik.
Sport	Verschaft de wagen een dynamisch karakter rondom en maakt het mogelijk om sportiever te rijden.
Individual	Maakt een persoonlijke configuratie mogelijk. De functies die u kunt aanpassen, variëren per uitrustingsniveau van de wagen.
Offroad^{a)}	Past de wagenparameters aan voor het optimaal rijden op onverharde wegen.

Rijprofiel	Eigenschappen
 Snow^{a)}	Past het gedrag van de wagen aan voor het rijden op een glad wegdek, met optimalisering van tractie en bestuurbaarheid.

^{a)} Enkel voor 4Drive-modellen.

⚠ ATTENTIE

Houd bij de keuze van SEAT Drive Profile op de eerste plaats rekening met het verkeer, om geen ongelukken te veroorzaken.

i Let op

- Wanneer de motor wordt uitgezet, wordt het rijprofiel dat was geselecteerd op het moment waarop het contact werd uitgeschakeld bewaard. Wanneer de wagen opnieuw wordt ingeschakeld, zullen de motor en versnellingsbak starten in de normale instelling. Om de motor en versnellingsbak opnieuw in de gewenste stand te brengen, selecteert u nogmaals het overeenkomstige rijprofiel door aan de draaiknop (Driving Experience button) te draaien of op het scherm van het Easy Connect-systeem.
- Wanneer de wagen opnieuw wordt gestart na gebruik van het profiel **Offroad** of **Snow**, wordt het systeem steeds geactiveerd in profiel **Normal**.
- De snelheid en rijstijl moeten te allen tijde worden aangepast aan het zicht op de

weg, de klimatologische omstandigheden en het verkeer.

- Bij het rijden met aanhangwagens wordt gebruik van het Eco-profiel niet aanbevolen.

Aanwijzingen voor het rijden

Inrijden

Neem de aanwijzingen met betrekking tot het inrijden van de nieuwe onderdelen in acht.

Motor inrijden

De nieuwe motor moet tijdens de eerste 1.500 (1000 mijl) kilometer worden ingereden. Tijdens de eerste bedrijfsuren ontstaat er in de motor een hogere inwendige wrijving dan later, wanneer alle bewegende delen op elkaar zijn ingesteld.

De rijstijl tijdens de eerste 1.500 (1000 mijl) kilometer is ook van invloed op de motorkwaliteit. Daarna moet ook met een gematigd toerental worden gereden, vooral wanneer de motor koud is, om slijtage van de motor te verminderen en de levensduur te verlengen. Rij nooit met een te laag motortoerental. Schakel altijd een versnelling terug als de motor "onregelmatig" werkt. **Houd tot 1.000 kilometer (600 mijlen) rekening met het volgende:**

- Geef niet vol gas.
- Laat de motor niet op meer dan 2/3 van het maximumtoerental draaien.
- Niet met aanhangwagen rijden.

Verhoog tussen de 1.000 en 1.500 kilometer (600 en 1000 mijl) het vermogen *geleidelijk* tot de maximumsnelheid en een verhoogd motortoerental bereikt zijn.

Remblokken inrijden en nieuwe banden

- Velgen vervangen en nieuwe banden » pag. 379.
- Informatie over de remmen » pag. 314.

Milieu-aanwijzing

Wanneer u bij het inrijden voorzichtig rijdt, wordt de levensduur van de motor langer en het oliegebruik lager.

Vierwielaandrijving (4Drive)

✓ Geldt voor wagens met 4Drive-vierwielaandrijving

Bij de vierwielaandrijving worden alle vier de wielen aangedreven.

Algemene aanwijzingen

Bij 4-wielaandrijving wordt de aandrijfkraft over alle vier wielen verdeeld. Dit gebeurt au-

tomatisch, afhankelijk van uw rijgedrag en de rijwegomstandigheden. Zie ook » pag. 319.

Het 4-wielaandrijfsysteem is afgestemd op een hoog motorvermogen. Door de vierwielaandrijving biedt uw wagen uitstekende prestaties en voortreffelijke rijeigenschappen zowel bij normale wegomstandigheden als bij uitzonderlijke omstandigheden met sneeuw en ijs. Daarom is het noodzakelijk om rekening te houden met bepaalde veiligheidsaanwijzingen » .

Winterbanden

Dankzij de vierwielaandrijving is de voorwaartse trekkracht van de wagen onder winterse omstandigheden goed, zelfs bij normale banden. Desondanks adviseren wij u 's winters om voor *alle vier* de wielen winter- of 4-seizoenenbanden te gebruiken, omdat hierdoor vooral ook de *remwerking* wordt verbeterd.

Sneeuwkettingen

Als het verplicht is om sneeuwkettingen te gebruiken, moet u dit ook bij wagens met 4-wielaandrijving doen » pag. 384.

Banden verwisselen

Bij wagens met vierwielaandrijving mogen alleen wielen met dezelfde maat worden gebruikt. Vermijd ook banden met verschillende profieldiepte » pag. 379.

Terreinwagen?

Uw SEAT is geen terreinwagen, de bodemvrijheid is daarvoor te gering. Daarom ongeplaveide wegen mijden.

ATTENTIE

- Ook bij wagens met vierwielaandrijving uw rijstijl steeds aan de toestand van de rijweg en aan de verkeerssituatie aanpassen. De geboden hogere veiligheid mag geen aanleiding zijn tot het nemen van grotere risico's. Gevaar voor ongevallen!
- Het remvermogen van uw wagen wordt door de grip van de banden bepaald. Het is daarom niet anders dan bij een 2-wielaangedreven wagen. Daarom dient men, ondanks een goede acceleratie op zelfs een glad wegdek, niet met te hoge snelheden te rijden. Gevaar voor ongevallen!
- Let er bij een natte rijbaan op dat bij een te hoge snelheid de voorwielen kunnen gaan "glijden" (aquaplaning). Daarbij wordt, anders dan bij wagens met voorwielaandrijving, niet aangegeven dat de wielen beginnen te glijden doordat de motor plotseling in een hoger toerentalgebied komt. Om deze reden en ondanks het voorafgaande, dient u de snelheid aan de wegomstandigheden aan te passen. Gevaar voor ongevallen!

Zuinig en milieubewust rijden

Het brandstofverbruik, de verontreiniging en de slijtage van de motor, remmen en banden hangen van uw rijgedrag af. Met een efficiënte rijstijl kan uw verbruik 10-15% dalen. In dit hoofdstuk staan enkele tips om het milieu en tegelijkertijd uw portemonnee te ontlasten.

Actieve cilinderregeling (ACT®)*

Naargelang de uitrusting van de wagen kan de actieve cilinderregeling (ACT®) een aantal cilinders van de motor uitschakelen indien de rij situatie niet veel vermogen vergt. Het aantal actieve cilinders kan op het display van het instrumentenpaneel weergegeven worden » pag. 74.

Anticiperend rijden

Als u anticiperend rijdt, hoeft u minder te remmen en dientengevolge ook minder te accelereren. Maak wanneer mogelijk gebruik van de inertie van de wagen met een **ingeschakelde versnelling**. Doordat u op de motor afremt, ontziet u de remmen en de banden. Bovendien worden er geen uitlaatgassen geproduceerd en wordt er geen brandstof verbruikt.

Energiebesparend schakelen

Een effectieve manier om brandstof te besparen is om *tijdig* op te schakelen.

Schakelbak: zo snel mogelijk van de eerste naar de tweede versnelling schakelen. Een gunstiger brandstofverbruik is ook een functie van de gekozen versnelling. Kies de hoogst mogelijke versnelling voor de rij situatie, let er daarbij op dat de motor nog mooi rond loopt.

Automatische versnellingsbak: gaspedaal langzaam intrappen en de "kickdown" vermijden.

Volgas vermijden

De topsnelheid van uw wagen moet u bij voorkeur nooit helemaal halen. Het brandstofverbruik, de uitstoot van schadelijke gasen en het lawaai nemen sterk toe met de verhoging van de snelheid. Verlagen rijden bespaart brandstof.

Stationair draaien beperken

Bij wagens met start-stopsysteem wordt stationair draaien automatisch beperkt. Bij wagens zonder start-stopsysteem loont het de moeite om de motor uit te zetten, bijv. voor spoorwegovergangen en verkeerslichten die lang dicht resp. rood blijven. Zodra een motor op bedrijfstemperatuur is, bespaart u, afhankelijk van de cilinderinhoud van de motor, al vanaf zo'n 5 seconden meer brandstof dan vereist is om de motor weer te starten.

Tijdens het stationair draaien duurt het heel lang voordat de motor op bedrijfstemperatuur is. Tijdens het warmdraaien zijn de slijta-

ge en de uitstoot van schadelijke stoffen bijzonder hoog. Daarom na het starten direct wegrijden. Hoge toerentallen vermijden.

Regelmatig onderhoud

De onderhoudswerkzaamheden die regelmatig moeten worden uitgevoerd, zijn essentieel voor brandstofbesparing tijdens het rijden. Regelmatig onderhoud van uw wagen heeft niet alleen een positieve invloed op de verkeersveiligheid en de waardevastheid van uw wagen, maar ook op het **brandstofverbruik**. Een slecht afgestelde motor kan tot een brandstofverbruik leiden dat tot 10 % hoger is dan normaal!

Korte ritten mijden

Motor en katalysator moeten hun optimale **bedrijfstemperatuur** hebben bereikt om verbruik en brandstofemissie doeltreffend te reduceren.

Een koude motor verbruikt onevenredig veel brandstof. Pas na ongeveer vier kilometer is de motor op bedrijfstemperatuur en heeft het verbruik zich genormaliseerd.

Bandenspanning corrigeren

Zorg ervoor dat de banden de juiste spanning hebben » pag. 381 om brandstof te besparen. Als de bandenspanning te laag is, neemt het brandstofverbruik met zo'n 5% toe. Te lage bandenspanning leidt bovendien door de

verhoogde rolweerstand tot een sterkere **slijtage** van de banden en heeft een negatieve invloed op het rijgedrag.

Niet het hele jaar met **winterbanden** rijden, want dat kost 10% meer brandstof.

Onnodige ballast vermijden

Omdat elke kilogram meer **gewicht** het brandstofverbruik verhoogt, is het lonend om onnodige ballast te vermijden.

Aangezien de imperiala de **luchtweerstand** van de wagen verhoogt, dient u deze te verwijderen als u deze niet gebruikt. Daarmee bespaart u bij een snelheid van 100-120 km/u (62-75 mpu) ongeveer 12% op het brandstofverbruik.

Stroom besparen

De motor drijft de wisselstroomdynamo aan, die stroom genereert. Dit betekent dat een toename in stroomverbruik ook een toename in brandstofverbruik betekent! Schakel dan ook elektrische verbruikers die niet nodig zijn uit. Grote stroomverbruikers zijn onder meer de aanjager van de ventilatie (in de hoogste stand), de achterruitverwarming en de stoelverwarming* » pag. 239.

Let op

- Indien u beschikt over start-stopsysteem, wordt het aanbevolen om het niet uit te schakelen.

- Wanneer u sneller rijdt dan 60 km/u (37 mph), is het raadzaam de ruiten te sluiten.
- Laat tijdens het rijden uw voet niet op het koppelingspedaal rusten. Door de druk kan de koppelingsplaat gaan slippen. Daardoor stijgt niet alleen het brandstofverbruik, maar kan de plaat ook beschadigd raken.
- Houd de wagen niet op een helling met de koppeling, gebruik de rem. Wanneer u de koppeling laat slippen, stijgt het brandstofverbruik en kan de koppelingsplaat beschadigd raken.
- Schakel in een afdaling tijdig terug om af te remmen op de motor. Het brandstofverbruik wordt gereduceerd tot "nul" en de remmen worden gespaard.

Waden door ondergelopen weggedelen

Om schade aan de wagen te vermijden bij het rijden door water, bijv. een ondergelopen weg, dient rekening gehouden te worden met het volgende:

- Het water mag in geen geval hoger reiken dan de onderste carrosserierand.
- Rijd stapvoets.

ATTENTIE

Na het rijden door ondergelopen weggedelen kan de werking van de remmen vanwege natte remschijven en -blokken verminderen » pag. 314.

VOORZICHTIG

- Het rijden door ondergelopen zones kan schade veroorzaken aan bepaalde onderdelen van de wagen zoals de motor, transmissie of het elektrische systeem.
- Deactiveer voor het waden altijd het start-stopsysteem* » pag. 262.

Let op

- Controleer de diepte van het water alvorens over dat stuk weg te rijden.
- Stop niet in het water, rijd niet achteruit daarin en stop nooit de motor.
- Voertuigen die uit tegengestelde richting komen kunnen golven veroorzaken, waardoor het waterpeil hoger komt dan het kritische peil voor uw wagen.
- Voorkom rijden door zout water (corrosie) » pag. 392.

Reizen naar het buitenland

- In wagens met benzinemotor moet erop gelet worden dat loodvrije benzine beschikbaar is gedurende het hele traject » pag. 357, **Brandstoftypen**. U dient zich te informeren over het netwerk van benzinstations waar loodvrije benzine getankt kan worden.
- Het is mogelijk dat in een aantal landen uw wagen niet verkocht wordt, waardoor men daar niet over diverse reserveonderdelen beschikt of in de werkplaats slechts beperkte reparaties uitgevoerd kunnen worden.

De SEAT-dealers en importeurs zijn graag bereid om u informatie te verschaffen over de technische voorbereidingen die aan uw auto uitgevoerd dienen te worden, alsook over het benodigde onderhoud en de reparatiemogelijkheden.

ⓘ VOORZICHTIG

SEAT kan niet aansprakelijk gesteld worden voor schade aan de wagen door een brandstof van lage kwaliteit, een gebrekkige service of de niet-beschikbaarheid van originele onderdelen.

Systemen ter ondersteuning van de bestuurder

Snelheidsregelsysteem (SRS)*

Gerelateerde video



Afb. 250 Dashboard

Controlelampje



Gaat groen branden

Het snelheidsregelsysteem (SRS) is ingeschakeld en actief.

OF: de automatische afstandsregeling (ACC) is ingeschakeld en actief.

OF: de snelheidsbegrenzer is ingeschakeld en actief.

De lampjes gaan branden wanneer het contact wordt ingeschakeld en moeten na circa 2 seconden weer uitgaan, wat overeenkomt met de duur van de functiecontrole.

⚠ ATTENTIE

Veiligheidsaanwijzingen » » ⚠ in Waarschuwings- en controlelampjes op pag. 91 in acht nemen.

Inleiding tot thema

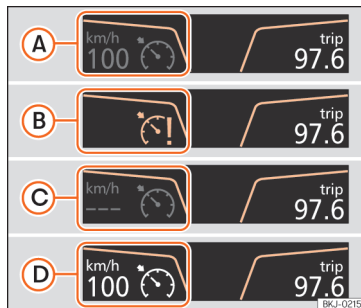

Afb. 251 Display van het instrumentenpaneel: aanwijzingen van de status van SRS.

Het snelheidsregelsysteem (SRS) zorgt ervoor dat tijdens het vooruit rijden met snelheden vanaf ongeveer 20 km/u (15 mijl per uur) de geprogrammeerde snelheid constant wordt aangehouden.

Het SRS vermindert de snelheid van de wagen enkel door niet meer te accelereren, niet

door actieve tussenkomst van de remmen
» » ⚠.

Aanwijzingen op het scherm

Status van SRS » » **afb. 251**

- A** SRS tijdelijk uitgeschakeld. De geprogrammeerde snelheid wordt in kleine of donkere cijfers weergegeven.
- B** Systeemfout. Raadpleeg een gespecialiseerde werkplaats.
- C** SRS ingeschakeld. Het snelheidsgeheugen is leeg.
- D** Het SRS is actief. De geprogrammeerde snelheid wordt in grote cijfers weergegeven.

Schakelen in SRS-stand

Het SRS vertraagt direct zodra het koppingspedaal wordt ingetrapd en grijpt na het schakelen weer automatisch in.

Hellingen afdalen met het SRS

Als het SRS de snelheid van de wagen bij het omlaag rijden van een helling niet constant kan houden, rem dan en schakel indien nodig terug. Bij het intrappen van de rem wordt het SRS tijdelijk uitgeschakeld.

Automatisch uitschakelen

Het SRS wordt automatisch uitgeschakeld of tijdelijk onderbroken:

- Als het systeem een storing detecteert die de werking van het SRS beïnvloeden kan.
- Als gedurende bepaalde tijd het gaspedaal ingetrapd blijft, waarbij wordt gereden op een snelheid hoger dan ingesteld.
- Als de dynamische regelsystemen (bijv. ESC of ASR) ingrijpen.
- Wanneer het rempedaal wordt ingetrapd.
- Als de airbag geactiveerd wordt.
- Indien de hendel uit stand **D/S** wordt gehaald.

⚠ ATTENTIE

Als u met een constante snelheid niet op een veilige afstand van andere weggebruikers kunt rijden, kan het gebruik van het SRS tot ongevallen en ernstig letsel leiden.

- Gebruik het SRS niet in druk verkeer, als de veiligheidsafstand onvoldoende is, op steile wegen, op bochtige of gladde wegen, of op overstroomde wegen.
- Gebruik het SRS ook nooit buiten de verharde wegen of op onverharde wegen.
- Pas de snelheid aan en houd een veilige afstand aan tot uw voorliggers afhankelijk van het zicht, het klimaat, het wegdek en het verkeer.
- Schakel het snelheidsregelsysteem na gebruik uit om te voorkomen dat de snelheid onverwacht geregeld wordt.
- Het is gevaarlijk weer terug te gaan naar de opgeslagen snelheid wanneer die snel-

heid te hoog is voor de omstandigheden van dat moment.

- Bij het rijden van een steile helling kan het SRS de snelheid niet constant houden. De snelheid kan toenemen. Rem in dat geval en schakel terug.

Snelheidsregelsysteem bedienen

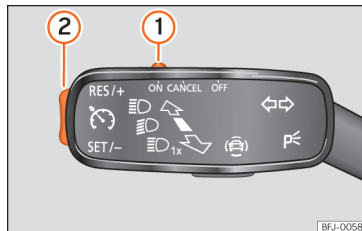

Afb. 252 In de knipperlichthendel: bedieningselementen voor SRS.

Inschakelen

- Breng het bedieningselement » » **afb. 252** **1** naar **ON**.

Het systeem regelt niet omdat geen enkele snelheid is geprogrammeerd.

De regeling activeren

- Druk op de knop » » **afb. 252** **2** in het gebied **SET/-**.

»

De huidige snelheid wordt in het geheugen opgeslagen en de regeling geactiveerd.

Tijdelijk onderbreken

- Breng het bedieningselement »» » **afb. 252** ① naar **CANCEL** of trap de trem in.

Het snelheidsregelsysteem wordt tijdelijk uitgeschakeld. De snelheid wordt opgeslagen.

De regeling hervatten

- Druk op de knop »» » **afb. 252** ② in het gebied **RES/+**.

De regeling wordt op de opgeslagen snelheid ingeschakeld.

De snelheid aanpassen

Tijdens de SRS-regeling kan de opgeslagen snelheid worden aangepast met de toets »» » **afb. 252** ②:

- Om te verhogen in stappen van 1 km/u [1 mpu] drukt u kort op de knop »» » **afb. 252** ② in het gebied **RES/+**.
- Om de snelheid continu te verhogen, houdt u de knop »» » **afb. 252** ② ingedrukt in het gebied **RES/+**.
- Om te verlagen in stappen van 1 km/u [1 mpu] drukt u kort op de knop »» » **afb. 252** ② in het gebied **SET/-**.

- Om de snelheid continu te verlagen, houdt u de knop »» » **afb. 252** ② ingedrukt in het gebied **SET/-**.

De wagen past de huidige snelheid aan door te accelereren of stoppen met accelereren. De wagen remt niet actief.

Uitschakelen

- Breng het bedieningselement »» » **afb. 252** ① naar **OFF**.

Het systeem wordt uitgeschakeld en de opgeslagen snelheid gewist.

Snelheidsbegrenzer

Controlelampje



Gaat groen branden

De snelheidsbegrenzer is ingeschakeld en actief.



Knippert groen

De programmeerde snelheid van de snelheidsbegrenzer werd overschreden.



Springt aan

De automatische afstandsregeling (ACC) of de snelheidsbegrenzer is actief.

De lampjes gaan branden wanneer het contact wordt ingeschakeld en moeten na circa 2 seconden weer uitgaan, wat overeenkomt met de duur van de functiecontrole.

⚠ ATTENTIE

Veiligheidsaanwijzingen »» » ⚠ in Waarschuwings- en controlelampjes op pag. 91 in acht nemen.

Inleiding tot thema



Afb. 253 Op het display van het instrumentpaneel: aanwijzingen van de status van de snelheidsbegrenzer.

De snelheidsbegrenzer helpt om een geprogrammeerde snelheid niet te overschrijden vanaf ongeveer 30 km/u [19 mpu]. »» » ⚠



Naargelang de uitrusting kan de snelheidsbegrenzer worden bediend met de knipperlichthendel » pag. 286 of de derde hendel » pag. 287.

Aanwijzingen van de snelheidsbegrenzer op het scherm

Status » **afb. 253:**

- A** De snelheidsbegrenzer is actief. De laatst geprogrammeerde snelheid wordt getoond in grote cijfers.
- B** De snelheidsbegrenzer is niet actief. De laatst geprogrammeerde snelheid wordt getoond in kleine of donkere cijfers.
- C** De snelheidsbegrenzer is uitgeschakeld. Het totale aantal kilometer wordt getoond.

Wisselen tussen de snelheidsbegrenzer en het SRS of de ACC (met ingeschakelde snelheidsbegrenzer)

Druk op de toets  » **afb. 254**  om te wisselen tussen de rijkhulpsystemen, maak uw selectie met het rechterwielje van het multifunctiestuurwiel in het menu van het instrumentenpaneel en druk op het wielje om de selectie te bevestigen.

Er wordt gewisseld tussen de snelheidsbegrenzer en het snelheidsregelsysteem (SRS) of de automatische afstandsregeling (ACC).

Hellingen afdalen met de snelheidsbegrenzer

Indien de geprogrammeerde snelheid wordt overschreden bij het bergaf rijden, gaat kort erna het controlelampje  » pag. 284 knipperen en klinkt mogelijk een waarschuwingssignaal. Rem en schakel terug.

Tijdelijk uitschakelen door het gaspedaal volledig in te trappen

Indien de bestuurder het pedaal helemaal intrapt (kick-down) en de geprogrammeerde snelheid op zijn wens wordt overschreden, wordt de regeling tijdelijk uitgeschakeld.

Om het uitschakelen te bevestigen, klinkt eenmaal een geluidssignaal. Zolang de regeling is uitgeschakeld, knippert het controlelampje .

Wanneer het gaspedaal niet langer volledig wordt ingetrapt en de snelheid daalt tot onder de geprogrammeerde waarde, wordt de regeling weer geactiveerd. Het controlelampje  gaat branden en blijft ingeschakeld.

Automatisch uitschakelen

De regeling van de snelheidsbegrenzer wordt automatisch uitgeschakeld:

- Als het systeem een storing detecteert die de werking van de begrenzer negatief kan beïnvloeden.

- Als de airbag geactiveerd wordt.

ATTENTIE

Schakel de snelheidsbegrenzer na gebruik uit om te vermijden dat de snelheid ongewenst wordt geregeld.

- De snelheidsbegrenzer onthefte de bestuurder niet van zijn verantwoordelijkheid om met een geschikte snelheid te rijden. Rijd nooit onnodig met een hoge snelheid.
- Het gebruik van de snelheidsbegrenzer bij ongunstige weersomstandigheden is gevaarlijk en kan ernstige ongevallen veroorzaken. Gebruik de snelheidsbegrenzer enkel wanneer de staat van de weg, het weer en verkeer dit toelaten.
- Wanneer u van een steile helling rijdt, kan de snelheidsbegrenzer de snelheid van de wagen niet beperken. De snelheid kan toenemen. Rem in dat geval en schakel terug.

VOORZICHTIG

Bij automatische uitschakeling wegens storingen van het systeem wordt de snelheidsbegrenzer om veiligheidsredenen enkel volledig uitgeschakeld wanneer de bestuurder het gaspedaal niet langer intrapt of het systeem bewust uitzet.

Let op

- Er zijn verschillende versies van het instrumentenpaneel, daarom kunnen ook de aanwijzingen op het scherm variëren. »

• Indien bij het uitschakelen van het contact het snelheidsregelsysteem (SRS), de automatische afstandsregeling (ACC) of snelheidsbegrenzer was ingeschakeld, zullen de hulpsystemen worden ingeschakeld wanneer het contact weer wordt aangezet, maar enkel de snelheidsbegrenzer zal de laatst geprogrammeerde snelheid aanhouden.

De snelheidsbegrenzer bedienen met de knipperlichthendel

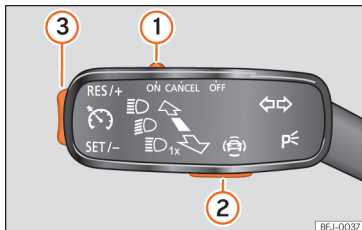

Afb. 254 In de knipperlichthendel: toetsen voor bediening van de snelheidsbegrenzer.

Inschakelen

- Breng het bedieningselement »»» **afb. 254** ① naar stand **ON** en druk op de toets ②.

De laatst geprogrammeerde snelheid is opgeslagen. De regeling wordt nog niet uitgevoerd.

Snelheidsbegrenzer activeren

- Tijdens het rijden drukt u op de toets »»» **afb. 254** ③ in het gebied **SET/-**.

De huidige snelheid wordt opgeslagen als maximumsnelheid.

De geprogrammeerde snelheid aanpassen

De snelheid kan worden aangepast met de toets »»» **afb. 254** ③:

- Druk kort in het gebied **RES/+** om de snelheid te verhogen in kleine stappen van 1 km/u (1 mpu).
- Houd de toets ingedrukt in het gebied **RES/+** om de snelheid continu te verhogen in stappen van 10 km/u (5 mpu).
- Druk kort in het gebied **SET/-** om de snelheid te verlagen in kleine stappen van 1 km/u (1 mpu).
- Houd de toets ingedrukt in het gebied **SET/-** om de snelheid continu te verlagen in stappen van 10 km/u (5 mpu).

De snelheid wordt beperkt tot de geprogrammeerde waarde.

Snelheidsbegrenzer uitschakelen

- Breng het bedieningselement »»» **afb. 254** ① naar stand **OFF**.

Het systeem wordt uitgeschakeld.

Tijdelijk uitschakelen

Indien u de snelheidsbegrenzer tijdelijk wilt uitschakelen, bijv. om een ander voertuig in te halen, brengt u het bedieningselement »»» **afb. 254** ① in stand **CANCEL** of drukt u op de toets ②.

Na het inhalen kan de snelheidsbegrenzer worden geactiveerd met de eerder geprogrammeerde snelheid door te drukken op de toets »»» **afb. 254** ③ in het gebied **RES/+**.

De snelheidsbegrenzer bedienen met de derde hendel

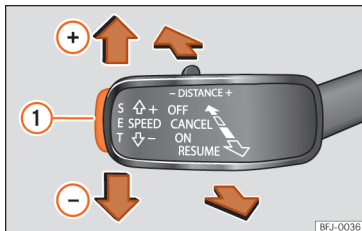

Afb. 255 Links van de stuurkolom: toetsen voor bediening van de snelheidsbegrenzer.

Inschakelen

- Breng de hendel naar het stuur tot in stand **ON**.

De laatst geprogrammeerde snelheid is opgeslagen. De regeling wordt nog niet uitgevoerd.

Snelheidsbegrenzer activeren

- Tijdens het rijden drukt u op de toets **SET** » **afb. 255 ①**.

De huidige snelheid wordt opgeslagen als maximumsnelheid.

De geprogrammeerde snelheid aanpassen

De geprogrammeerde snelheid kan worden aangepast:

- Breng de hendel naar de weerstand **RESUME** om de snelheid te verhogen in kleine stappen van 1 km/u (1 mpu).
- Breng de hendel omhoog **SPEED+** om de snelheid te verhogen in kleine stappen van 10 km/u (5 mpu).
- Druk op de toets **SET** » **afb. 255 ①** om de snelheid te verlagen in kleine stappen van 1 km/u (1 mpu).
- Breng de hendel omlaag **SPEED-** om de snelheid te verlagen in kleine stappen van 10 km/u (5 mpu).

Om de geprogrammeerde snelheid continu te wijzigen, blijft u de hendel in richting **SPEED+** **①** of **SPEED-** **②** drukken. De snelheid wordt beperkt tot de geprogrammeerde waarde.

Snelheidsbegrenzer uitschakelen

- Breng de hendel in stand **OFF**.

Het systeem wordt uitgeschakeld.

Tijdelijk uitschakelen

Indien u de snelheidsbegrenzer tijdelijk wilt uitschakelen, bijv. om een ander voertuig in te halen, brengt u de hendel naar de weerstand **CANCEL** of drukt u op de toets » **afb. 255 ②**.

Na het inhalen kan de snelheidsbegrenzer worden geactiveerd met de eerder geprogrammeerde snelheid door de hendel naar de weerstand **RESUME** te brengen.

Noodremhulpsysteem (Front Assist)*

Inleiding tot thema

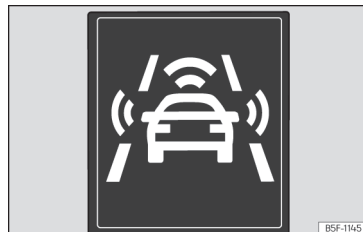

Afb. 256 Op het display van het instrumentenpaneel: aanwijzingen van voorwaarschuwing.

Het doel van het systeem is om frontale botsingen tegen bepaalde voorwerpen die in het traject van de auto liggen te helpen vermijden, of de gevolgen ervan te minimaliseren.

Het systeem grijpt trapsgewijs in afhankelijk van diverse factoren en hoe kritiek de situatie »

is. Het waarschuwt eerst de bestuurder; indien die niet of te weinig reageert, wordt een zelfstandige noodremming uitgevoerd.

De functie is ontworpen om botsingen te vermijden tegen voertuigen die geparkeerd zijn of in dezelfde rijstrook en in dezelfde richting rijden, alsook voetgangers en fietsers die het traject van de wagen dwars kruisen of in dezelfde rijstrook en richting bewegen. **Ze wordt mogelijk niet geactiveerd in andere gevaarlijke situaties.** »» ⚠

De Front Assist is actief tussen snelheden van 4 km/u (2,5 mpu) en 250 km/u (156 mpu). Afhankelijk van diverse omstandigheden worden sommige van de hierna beschreven functies weggelaten om de algemene werking van het systeem te optimaliseren.

Front Assist is een rijhulpsysteem dat in geen geval de aandacht van de bestuurder kan vervangen.

Waarschuwing van de veiligheidsafstand

Indien het systeem vaststelt dat er een gevaarlijke situatie is omdat de bestuurder te dicht bij de voorligger rijdt, wordt hij/zij gewaarschuwd met een aanwijzing op het scherm van het instrumentenpaneel .

Het moment van de waarschuwing hangt vooral af van het gedrag van de bestuurder en de snelheid.

Voorwaarschuwing (voorafgaande waarschuwing)

Indien het systeem een mogelijke botsing met een voorligger of voorwerp vaststelt, kan de bestuurder worden gewaarschuwd met een geluidssignaal en een aanwijzing op het scherm van het instrumentenpaneel »» **afb. 256.**

Het ogenblik van de waarschuwing verschilt afhankelijk van de verkeersomstandigheden en het gedrag van de bestuurder. Tegelijkertijd wordt de wagen voorbereid voor het mogelijke noodremmen »» ⚠.

Kritische waarschuwing

Indien de bestuurder niet reageert op de **voorwaarschuwing**, kan het systeem actief ingrijpen op het remsysteem en kort remmen om de bestuurder te waarschuwen voor het dreigende botsingsgevaar.

Automatisch remmen

Indien de bestuurder ook niet reageert op die **kritische waarschuwing**, kan het systeem een zelfstandige noodremming inleiden door steeds intenser te remmen naargelang hoe kritiek de situatie is.

Noodremmen ter ondersteuning van de bestuurder

Het systeem kan vaststellen dat de bestuurder het rempedaal niet voldoende intrapt om

de botsing te vermijden. In dat geval wordt de intensiteit van het remmen verhoogd.

Het systeem kan de botsing in sommige gevallen niet vermijden; het kan echter wel de gevolgen ervan aanzienlijk beperken door de snelheid en botsingsenergie te verlagen.

⚠ ATTENTIE

Veiligheidsaanwijzingen »» ⚠ in Waarschuwing- en controlelampjes op pag. 91 in acht nemen.

⚠ ATTENTIE

De Front Assist kan de grenzen van de natuurkundige wetten niet overschrijden; het kan de bestuurder ook niet vervangen voor wat de controle over de auto en reactie op een mogelijke noodsituatie betreft.

⚠ ATTENTIE

Besteed bij een noodwaarschuwing van Front Assist meteen aandacht aan de situatie en probeer de botsing te vermijden.

- Als de Front Assist niet werkt zoals beschreven in dit hoofdstuk (bijv. indien het systeem verschillende keren onnodig ingrijpt), schakel het dan uit. Laat het systeem door een gespecialiseerde werkplaats controleren. SEAT raadt u aan om daarvoor een SEAT-dealer te raadplegen.
- De snelheid en de veiligheidsafstand aanpassen aan de voorligger afhankelijk

van het zicht, het weer, het wegdek en het verkeer.

- De Front Assist kan zelf geen ongevallen en ernstige letsel voorkomen.
- In moeilijke rijtsituaties kan de Front Assist waarschuwen en ingrijpen op de remmen zonder dat dit nodig is.
- Als de werking van de Front Assist verstoord is, bijvoorbeeld door vuil of de ontregeling van de radarsensor, kan het systeem onnodige waarschuwingen zenden en ontoepasselijk ingrijpen op de remmen.
- Front Assist reageert niet bij dieren, noch bij kruisende wagens of bij een tegemoetkomende wagen op dezelfde rijstrook.
- Front Assist reageert ook niet bij voetgangers die in tegengestelde richting rijden op dezelfde rijstrook.
- U moet als bestuurder altijd paraat zijn om de controle van de wagen over te nemen.

Let op

- Bij ingeschakelde Front Assist kunnen de aanwijzingen van het display van andere functies verborgen zijn.
- Wanneer de Front Assist remt, is het rempedaal "zwaarder".
- Automatische ingrepen op de remmen van de Front Assist kunnen worden onderbroken door het koppelpedaal of het

gaspedaal in te trappen, of door te draaien aan het stuurwiel.

- Front Assist kan de auto doen vertragen tot zelfs volledige stilstand. Het remsysteem doet de wagen echter niet permanent stilstaan. Trap het rempedaal in!
- Als de Front Assist niet werkt zoals beschreven in dit hoofdstuk (bijv. indien het systeem verschillende keren onnodig ingrijpt), schakel het dan uit.

Radarsensor



Afb. 257 Aan de voorzijde achter het SEAT-embleem: radarsensor.

Aan de voorzijde achter het SEAT-embleem is een radarsensor ingebouwd »»» **afb. 257**.

Het zicht van de radarsensor kan belemmerd worden door vuil of door invloeden van buitenaf zoals regen of nevel. In dit geval werkt Front Assist niet. De informatietekst op het

display in het instrumentenpaneel luidt: **Front Assist: Sensor zonder zicht!** Reinig de radarsensor »»» .

Wanneer de radarsensor opnieuw correct werkt, is de Front Assist opnieuw beschikbaar. De melding verdwijnt van het scherm.

De werking van de Front Assist kan beïnvloed worden in geval van sterke weerkaatsing van het signaal van de radar. Dit kan bijvoorbeeld het geval zijn in een gesloten parkeerruimte of wegens metalen voorwerpen (bijv. geleide-rails of platen gebruikt bij werkzaamheden).

De zone voor en rond de radarsensor mag niet bedekt worden met stickers, bijkomende koplampen e.d., want dat kan de werking van de Front Assist beïnvloeden.

Bij een verkeerde reparatie van de voorkant van de auto of structurele wijzigingen kan de werking van Front Assist worden beïnvloed. Om die reden beveelt SEAT aan om naar een SEAT-dealer te gaan.

VOORZICHTIG

Indien u de indruk heeft dat de radarsensor beschadigd of niet goed afgesteld is, schakel dan de Front Assist uit. Op die wijze worden mogelijk gevaarlijke situaties door een verkeerde werking van het systeem vermeden. Laat hem in dat geval afstellen.

- De sensor kan bij een schok ontregeld worden. Dit kan de doeltreffendheid van

»

het systeem beïnvloeden of de uitschakeling tot gevolg hebben.

- Het repareren van de radarsensor vergt bijzondere kennis en gereedschap. Om die reden beveelt SEAT aan om naar een SEAT-dealer te gaan.
- Verwijder sneeuw met een borstel en ijs bij voorkeur met een ontdooispray zonder oplosmiddelen.

Bediening van het noodremhulp-systeem (Front Assist)



Afb. 258 Op het display van het instrumentenpaneel: aanwijzing van Front Assist uitgeschakeld.

De Front Assist is actief bij inschakelen van het contact.

Wanneer de Front Assist uitgeschakeld is, zijn ook de functie van **voorwaarschuwing** en de **afstandswaarschuwing** uitgeschakeld.

SEAT raadt aan de Front Assist geactiveerd te laten. Uitzonderingen » pag. 290, **De Front Assist tijdelijk uitschakelen in de volgende situaties.**

Front Assist in- en uitschakelen

Met ingeschakeld contact kan de Front Assist als volgt worden in- en uitgeschakeld:

- Selecteer de juiste optie in het menu via de toets van de hulpsystemen voor de bestuurder » pag. 89.
- **OF:** via het Easy Connect-systeem met de toets  > **SETUP** > **Bestuurdershulpsysteem** » pag. 92.

Wanneer de Front Assist is uitgeschakeld, verschijnt op het instrumentenpaneel de aanwijzing  » **afb. 258.**

De voorwaarschuwing in- of uitschakelen

De **voorwaarschuwing** kan worden in- of uitgeschakeld in het Easy Connect-systeem met de toets  > **SETUP** > **Bestuurdershulpsysteem** » pag. 92.

Het systeem behoudt de uitgevoerde instelling de volgende keer dat het contact ingeschakeld wordt.

SEAT raadt aan de voorwaarschuwing ingeschakeld te houden.

Naargelang het infotainmentsysteem van de wagen kan de functie van **voorwaarschuwing** als volgt worden aangepast:

- Vroegtijdig
- Middel
- Laat
- Uit

SEAT beveelt aan te rijden met de functie in stand "Middel".

In- of uitschakelen van de waarschuwing van de afstand

De afstandswaarschuwing kan worden in- of uitgeschakeld in het Easy Connect-systeem met de toets  > **SETUP** > **Bestuurdershulpsysteem** » pag. 92.

Het systeem behoudt de uitgevoerde instelling de volgende keer dat het contact ingeschakeld wordt.

SEAT raadt aan de waarschuwing van de afstand ingeschakeld te houden.

De Front Assist tijdelijk uitschakelen in de volgende situaties

In onderstaande omstandigheden wordt het aanbevolen Front Assist uit te schakelen vanwege beperkingen van dit systeem:

- Wanneer de wagen weggesleept wordt.
- Wanneer de wagen op een rollenbank staat.
- Wanneer de radarsensor defect is.
- Wanneer de radarsensor een schok krijgt.
- Wanneer hij verschillende keren onnodig ingrijpt.
- Wanneer de radarsensor tijdelijk wordt afgedekt met een accessoire.
- Wanneer de wagen in een transportmiddel zal worden geladen.

Beperkingen van het systeem



Afb. 259 Op het display van het instrumentenpaneel: aanwijzing van initiële zelfkalibratie van het systeem.

De Front Assist heeft een aantal beperkingen die eigen zijn aan het systeem. Zo kunnen bijvoorbeeld sommige reacties van het systeem

onder bepaalde omstandigheden ongeschikt zijn vanuit het standpunt van de bestuurder. Daarom moet de bestuurder altijd aandachtig zijn om in te grijpen waar nodig.

Onderstaande omstandigheden kunnen veroorzaken dat Front Assist niet of te laat zou reageren:

- Tijdens de eerste momenten van het rijden na inschakeling van het contact, door de initiële zelfkalibratie van het systeem. Tijdens die periode wordt een statuspictogram »» **afb. 259** getoond.
- Als de Front Assist uitgeschakeld of defect is.
- Als de radarsensor vuil of bedekt is.
- Bij het nemen van scherpe bochten of complexe trajecten.
- Als het gaspedaal helemaal ingetrapt wordt.
- Wanneer de ASR uitgeschakeld is of de ESC in de modus **Sport** »» **pag. 321** geactiveerd is.
- Als de ESC regelt.
- Verschillende lichten van de wagen of van de elektrisch vastgekoppelde aanhanger zijn defect.
- Als er zich metalen voorwerpen bevinden zoals bijv. geleiderails of platen gebruikt bij werkzaamheden.
- Als de wagen achteruit rijdt.

- Bij sneeuw of hevige regenval.
- Bij smalle voertuigen zoals bijvoorbeeld motorfietsen.
- Bij voertuigen die uit de lijn rijden.
- Bij voertuigen die elkaar kruisen.
- Bij voertuigen die naderbij komen in tegen-gestelde richting.
- De lading en accessoires van andere voertuigen die aan de zijkant, achterzijde of bovenzijde uitsteken.

Automatische afstandsregeling (ACC - Adaptive Cruise Control)*

Inleiding tot thema



Afb. 260 Gerelateerde video

B57-0151

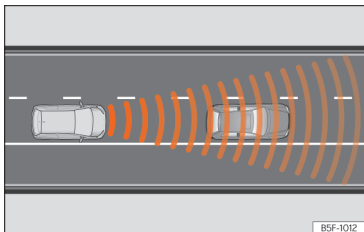

Afb. 261 Detectiegebied.

De ACC is een uitbreiding van het snelheidsregelsysteem van de wagen (SRS) »» ⚠.

Met de ACC-functie kan de bestuurder een kruissnelheid instellen tussen 30 km/u (20

mpu) en 210 km/u (130 mpu), en de gewenste afstand t.o.v. de voorligger selecteren.

De ACC past de kruissnelheid van de wagen aan en houdt zo een veilige afstand tot de eventuele voorligger aan naargelang de snelheid.

Wanneer de wagen achter een ander voertuig rijdt, verlaagt de ACC-functie de snelheid totdat deze gelijk is aan die van het voorliggende voertuig en houdt de ingestelde afstand aan. Wanneer de voorligger accelereert, zorgt de ACC ervoor dat de wagen ook maximaal tot de ingestelde snelheid accelereert.

Als de wagen uitgerust is met automatische versnellingsbak, kan de ACC deze afremmen **en volledig tot stilstand brengen** bij een voertuig dat tot stilstand gebracht wordt.

Aanbevolen wordt het afstands niveau te verhogen wanneer het wegdek nat is.

Oproep tot ingreep door bestuurder

De ACC kent een aantal beperkingen eigen aan het systeem. Dit betekent dat de bestuurder onder bepaalde omstandigheden zelf de snelheid en de afstand tot andere voertuigen moet regelen.

In dit geval zal het display van het instrumentenpaneel *hem aangeven in te grijpen* door het rempedaal in te trappen en klinkt een akoestische waarschuwing »» pag. 293.

⚠ ATTENTIE

De technologie van de ACC kan de door het systeem bepaalde grenzen noch de natuurlijke grenzen overwinnen. Indien het systeem nalatig of onbedoeld gebruikt wordt, kunnen ongevallen en ernstige letsels veroorzaakt worden. Ondanks het systeem moet de bestuurder te allen tijde opmerkzaam blijven.

- De snelheid en de veiligheidsafstand altijd aanpassen aan de voorligger afhankelijk van het zicht, het weer, het wegdek en het verkeer.
- Gebruik de ACC niet bij beperkt zicht of op steile, bochtige of gladde wegen.
- De ACC ook niet dwars door het veld of op onverharde wegen gebruiken. De ACC is enkel bestemd voor gebruik op verharde wegen.
- De ACC reageert niet bij het naderen van een vaste hindernis, zoals bijvoorbeeld het einde van een file, een wagen met pech of een voertuig dat stilstaat voor een verkeerslicht.
- De ACC reageert enkel bij personen indien het systeem voor detectie van voetgangers beschikbaar is. Het systeem reageert ook niet bij dieren of voertuigen die kruisen of in tegengestelde richting over dezelfde rijstrook komen.
- Indien de ACC de snelheid niet voldoende vermindert, rem dan de wagen onmiddellijk af.

- Bij het rijden met noodreservewiel wordt de ACC mogelijk automatisch uitgeschakeld. Schakel het systeem uit wanneer u begint te rijden.
- Indien de wagen zich onbedoeld blijft verplaatsen na de oproep tot ingreep door de bestuurder, rem dan de wagen af.
- Indien op het display van het instrumentenpaneel een oproep tot ingreep van de bestuurder weergegeven wordt, regel dan zelf de afstand.
- De bestuurder moet klaar zijn om zelf op elk ogenblik te versnellen of te remmen.

Let op

- Als de ACC niet werkt zoals beschreven in dit hoofdstuk, gebruik ze dan niet en ga naar een gespecialiseerde werkplaats. Om die reden beveelt SEAT aan om naar een SEAT-dealer te gaan.
- De maximumsnelheid met ingeschakelde ACC bedraagt 210 km/u (130 mph).
- Wanneer de ACC ingeschakeld is, kunnen vreemde geluiden hoorbaar zijn tijdens het remmen, veroorzaakt door het remsysteem.

Symbolen op het scherm van het instrumentenpaneel en controlelampjes

✓ Geldig voor wagens met analoge instrumentenpaneel



De snelheidsafname door de ACC om de afstand tot de voorligger te behouden is onvoldoende.

Rem! trap het rempedaal in! Oproep tot ingreep door bestuurder.



ACC is momenteel niet beschikbaar^{a)}.

Met stilstaande wagen de motor uitschakelen en opnieuw inschakelen. Het gebied aan het embleem van SEAT aan de voorzijde nakijken » » afb. 263. Is hij nog altijd onbeschikbaar, vraag dan in een gespecialiseerde werkplaats om het systeem na te kijken.

^{a)} Het symbool heeft een kleur op het instrumentenpaneel met kleurendisplay.



ACC is actief.

Er wordt geen voorligger gedetecteerd. De geprogrammeerde afstand blijft constant.



Heeft het symbool een witte kleur: ACC is actief.

Er is een voorligger herkend. ACC regelt de snelheid en de afstand tot de voorligger.



Heeft het symbool een grijze kleur: ACC is niet actief (stand-by).

Het systeem is ingeschakeld maar regelt niet.



Het lampje gaat groen branden

ACC is actief.

Na het inschakelen van het contact gaan ter controle kort enkele waarschuwings- en controlelampjes branden. Na enkele seconden doven de lampjes.

ATTENTIE

Veiligheidsaanwijzingen » »  in Waarschuwings- en controlelampjes op pag. 91 in acht nemen.

Aanwijzingen op het scherm

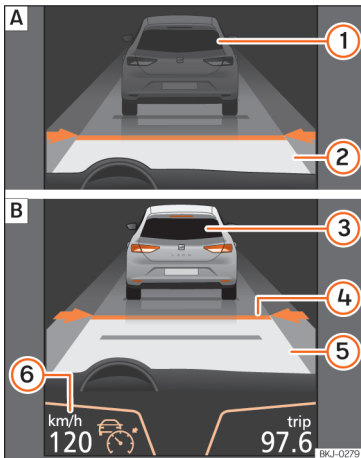

Afb. 262 Op het display van het instrumentenpaneel: **A** ACC niet actief (stand-by). **B** ACC actief.

Weergave op het display » » » **afb. 262:**

- ① Voorligger gedetecteerd. De ACC is niet actief en regelt de snelheid niet.
- ② Afstand tot de voorligger. De ACC is niet actief en regelt de afstand niet.
- ③ Voorligger gedetecteerd. De ACC is actief en regelt de snelheid.

- ④ Afstandsniveau 2 ingesteld door de bestuurder.
- ⑤ De ACC is actief en regelt de afstand afhankelijk van de snelheid.
- ⑥ Snelheid geprogrammeerd met ACC

i Let op

Bij ingeschakelde ACC kunnen de aanwijzingen van het display van het instrumentenpaneel verborgen zijn door aanwijzingen van andere functies, bijvoorbeeld een binnenkomende oproep.

Radarsensor



Afb. 263 Aan de voorzijde achter het SEAT-embleem: radarsensor.

Aan de voorzijde achter het SEAT-embleem is een radarsensor ingebouwd » » » **afb. 263.**

Het zicht van de radarsensor kan belemmerd worden door vuil of door invloeden van buitenaf zoals regen of nevel. In dit geval werkt de automatische afstandsregeling (ACC) niet. De informatietekst op het display in het instrumentenpaneel luidt: **ACC: Sensor zonder zicht!** Reinig het gebied aan het SEAT-embleem » » » **i**.

Wanneer de radarsensor opnieuw correct werkt, is de ACC opnieuw beschikbaar. Het bericht verdwijnt en de ACC wordt opnieuw geactiveerd.

De werking van de ACC kan negatief beïnvloed worden in geval van sterke weerkaatsing van het signaal van de radar. Dit kan bijvoorbeeld het geval zijn in een gesloten parkeerruimte of wegens metalen voorwerpen (bijv. geleiderails of platen gebruikt bij werkzaamheden).

De zone voor en rond de radarsensor mag niet bedekt worden met stickers, bijkomende koplampen e.d., want dat kan de werking van de ACC aantasten.

Bij een verkeerde reparatie van de voorkant van de auto of structurele wijzigingen kan de werking van de ACC worden beïnvloed. Om die reden beveelt SEAT aan om naar een officiële SEAT-dealer te gaan.

i VOORZICHTIG

Indien u de indruk heeft dat de radarsensor beschadigd is, schakel dan de ACC uit. Zo

vermijdt u eventuele schade. Laat hem in dat geval afstellen.

- De sensor kan bij een schok onregelmatig worden. Dit kan de doeltreffendheid van het systeem beïnvloeden of de uitschakeling tot gevolg hebben.
- Het repareren van de radarsensor vergt bijzondere kennis en gereedschap. Om die reden beveelt SEAT aan om naar een SEAT-dealer te gaan.
- Verwijder sneeuw met een borstel en ijs bij voorkeur met een ontdooispray zonder oplosmiddelen.

Bediening van ACC

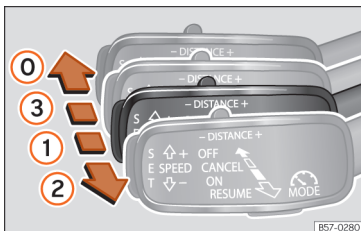

Afb. 264 Links van de stuurkolom: derde hendel voor bediening van ACC.

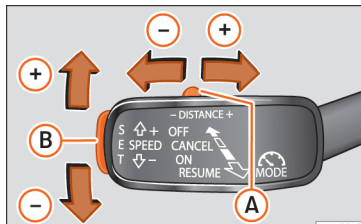

Afb. 265 Links van de stuurkolom: derde hendel voor bediening van ACC.

Wanneer de ACC ingeschakeld is, brandt op het instrumentenpaneel het groene controlelampje (ACC) en wordt op het display de geprogrammeerde snelheid en de toestand van de ACC » **afb. 262** getoond.

Welke instellingen kunnen in de ACC worden ingevoerd?

- ACC inschakelen en activeren » **pag. 295**.
- Snelheid instellen » **pag. 296**.
- Afstands niveau instellen » **pag. 296**.
- ACC uitschakelen en deactiveren » **pag. 296**.
- Standaardafstands niveau aan het begin van de rit instellen » **pag. 296**.
- Rijprofiel instellen » **pag. 296**.
- Omstandigheden waarin de ACC niet reageert » **pag. 296**.





ACC inschakelen en activeren

Om de ACC in te schakelen en te activeren dient rekening te worden gehouden met de stand van de hendel, de snelheid van de wagen en de stand van de derde hendel van de ACC.

- Bij een handgeschakelde versnellingsbak moet de versnellingshendel in een willekeurige versnelling staan behalve in de eerste versnelling. Bij een automatische versnellingsbak moet de schakelhendel in stand **D** of **S** staan. De snelheid moet hoger zijn dan ongeveer 30 km/u (18 mpu).
- Om de ACC in te schakelen, brengt u de derde hendel in stand **ON** » **afb. 264** ①. Op dit moment is de ACC niet actief en is ook geen snelheid geprogrammeerd.
- Druk vervolgens op de toets **SET** » **afb. 265** ② of breng de hendel in stand **RESUME** » **afb. 264** ②. Op dit moment wordt de ACC geactiveerd, en de huidige snelheid en afstand worden geprogrammeerd. Het beeld van het paneel gaat naar modus **Actief** » **afb. 262** **B**.

Met actieve ACC rijdt de wagen met een ingestelde snelheid en afstand t.o.v. de voorligger. Zowel de snelheid als de afstand kunnen op ieder moment worden gewijzigd. »



Snelheid opslaan

- Om de snelheid te programmeren, brengt u de derde hendel omhoog  of omlaag  naar de gewenste snelheid **» afb. 262 **. Het instellen van de snelheid gebeurt in stappen van 10 km/u (6 mpu).
- Als u de snelheid in stappen van 1 km/u (0,6 mpu) wilt verhogen, verplaatst u de hendel naar stand **RESUME** **» afb. 264 ** en om de snelheid te verlagen drukt u op de toets **SET** **» afb. 265 **.

De ingestelde snelheid kan worden gewijzigd bij stilstaande wagen of onder het rijden.

Afstandsniveau instellen

- Om het afstandsniveau te verhogen of verlagen, verplaatst u de toets **A** naar rechts of links **» afb. 265**.

Op het scherm van het instrumentenpaneel wordt het geselecteerde afstandsniveau **» afb. 262 ** gewijzigd. U kunt uit 5 afstandsniveaus kiezen. SEAT raadt niveau 3 aan. De ingestelde afstand kan worden gewijzigd bij stilstaande wagen of tijdens het rijden **» **.

ACC uitschakelen en deactiveren

- Om de ACC uit te schakelen, brengt u de derde hendel in (vaste) stand **OFF** **» afb. 264 **. Op dat moment verschijnt de tekst

ACC gedeactiveerd en is de functie volledig gedeactiveerd.

Als u de ACC niet wilt uitschakelen maar hem tijdelijk in de niet-actieve modus (stand-by) wilt overzetten, zet de derde hendel dan in stand **CANCEL** **** of trap op het rempedaal.

Wanneer de wagen stil staat en het bestuurdersportier wordt geopend, gaat de functie ook over in de niet-actieve modus (stand-by).

Standaardafstandsniveau aan het begin van de rit instellen

Bij nat wegdek altijd een grotere afstand tot de voorgaande wagen kiezen dan bij droog wegdek **» **.

In het Easy Connect-systeem kan het afstandsniveau vooraf worden geselecteerd bij inschakelen van de ACC uit: Zeer klein, Klein, Middel, Ver en Zeer ver met de toets **** **> SETUP > Bestuurdershulpsysteem** **» pag. 92**.

Rijprofiel instellen

Bij wagens met SEAT Drive Profile kan het gekozen rijprofiel het acceleratie- en remgedrag van de ACC beïnvloeden **» pag. 276**.

Bij wagens zonder SEAT Drive Profile kan het gedrag van de ACC worden beïnvloed door het selecteren van een van de onderstaande rijprofielen in het Easy Connect-systeem:

- Normal
- Sport,
- Eco
- Comfort

In dit geval krijgt u toegang tot de instellingen van de ACC met de toets **CAR > SETUP > Bestuurdershulpsysteem > ACC** **» pag. 92**.

Onderstaande voorwaarden kunnen tot gevolg hebben dat de ACC niet reageert:

- Ingetrapt gaspedaal.
- Geen versnelling ingeschakeld.
- Als de ESC regelt.
- De bestuurder heeft de veiligheidsgordel niet omgespopt.
- Verschillende lichten van de wagen of van de elektrisch vastgekoppelde aanhanger zijn defect.
- Als de wagen achteruit rijdt.
- Men rijdt harder dan 210 km/u (130 mph).

Aanwijzingen voor de bestuurder

ACC niet beschikbaar

- Het systeem kan de veilige herkenning van wagens niet meer garanderen, daarom wordt het uitgeschakeld. De sensor is ontregeld of beschadigd. Rijd naar een gespecialiseerde werkplaats om de storing te laten repareren.

ACC en Front Assist: momenteel niet beschikbaar. Sensor zonder zicht

• Deze aanduiding wordt weergegeven als het zicht van de radarsensor belemmerd is, bijv. door dichte mist of vuil. Reinig het SEAT-embleem »» **afb. 263.**

ACC: momenteel niet beschikbaar. Helling te steil

• De maximale helling van de rijbaan is overschreden, daarom kan de veilige werking van de ACC niet worden gegarandeerd. De ACC kan niet worden geactiveerd.

ACC: enkel beschikbaar in D, S of M

• Stand van keuzehendel **D/S** of **M** selecteren.

ACC: parkeerrem vastgezet

• De ACC wordt uitgeschakeld als de parkeerrem vastgezet wordt. De ACC is opnieuw beschikbaar na het loszetten van de parkeerrem.

ACC: momenteel niet beschikbaar. Ingriep stabiliteitscontrole

• De aanduiding wordt weergegeven wanneer de elektronische stabiliteitscontrole (ESC) ingrijpt. In dit geval wordt de ACC automatisch uitgeschakeld.

ACC: Grijp in!

• De aanduiding wordt weergegeven indien, bij het vertrekken op een lichte helling, de wagen zich naar achteren verplaatst ondanks dat de ACC ingeschakeld is. Trap de rem in om te vermijden dat de wagen zich zou verplaatsen / zou botsen tegen een andere wagen.

ACC: snelheidsgrens

• De aanwijzing wordt weergegeven in wagens met schakelbak als de actuele snelheid te laag is voor de ACC-modus. Bij snelheden lager dan 20 km/u (12 mpu) wordt het snelheidsregelsysteem uitgeschakeld.

ACC: beschikbaar vanaf de 2e versnelling

• De ACC is actief vanaf de 2e versnelling (schakelbak).

ACC: motortoerental

• Deze aanduiding wordt weergegeven indien de bestuurder niet op tijd een hogere of lagere versnelling inschakelt wanneer de ACC versnelt of remt. Dit houdt in dat het toegestane toerental wordt overschreden of niet wordt bereikt. De ACC wordt uitgeschakeld. Dit wordt aangegeven door een gong.

ACC: koppelpedaal ingetrap

• *Wagens met handgeschakelde versnellingsbak:* door het koppelpedaal langer in te trappen wordt de regeling verlaten.

Portier geopend

• *Wagens met automatische versnellingsbak:* met stilstaande wagen en geopend portier kan de ACC niet worden geactiveerd.

ATTENTIE

Er bestaat een risico op botsing aan de achterkant, wanneer de afstand t.o.v. de voorligger vermindert en het verschil in snelheid tussen beide wagens zo groot is dat de snelheidsvermindering door de ACC onvoldoende is. In dat geval moet onmiddellijk geremd worden!

- Het is mogelijk dat de ACC niet alle situaties correct kan herkennen.
- Het gaspedaal intrappen kan tot gevolg hebben dat de ACC niet ingrijpt om te remmen. De acceleratie van de bestuurder heeft voorrang op de ingreep van de snelheidsregelaar of de cruise control.
- Blijf altijd paraat om de wagen op elk ogenblik te remmen.
- Neem de bepalingen van het overeenstemmende land in acht betreffende de verplichte minimumafstand tot de voorligger.
- Het is gevaarlijk de regeling in te schakelen en de geprogrammeerde snelheid opnieuw te activeren, als de omstandigheden van de rijbaan, het verkeer of het weer dit niet toelaten. Gevaar voor ongevallen!

»

i Let op

- Bij het uitschakelen van het contact of de ACC wordt de opgeslagen snelheid gewist.
- Bij het uitschakelen van de aandrijfslipregeling (ASR) of het inschakelen van de ESC in Sport* modus (» pag. 92), wordt de ACC automatisch uitgeschakeld.
- Voor wagens met start-stop, wordt de motor uitgeschakeld tijdens de stopfase van de ACC en opnieuw in werking gesteld om te vertrekken.

Functie om rechts inhalen te vermijden

Afb. 266 Op het display van het instrumentenpaneel: ACC actief, voertuig herkend aan de linkerkzijde

De ACC beschikt over een functie om het rechts inhalen te vermijden.

Indien links van de wagen een ander voertuig rijdt met lagere snelheid, wordt dat op het display getoond » **afb. 266**.

Om het rechts inhalen te vermijden, remt het systeem de wagen naargelang de rijsnelheid. De bestuurder kan vermijden dat de ACC ingrijpt door op het gaspedaal te trappen. Bij lage snelheid is de functie niet actief voor meer comfort in situaties zoals een file of in het stadsverkeer.

De ACC tijdelijk uitschakelen in bepaalde situaties

In onderstaande omstandigheden moet de ACC uitgeschakeld worden wegens beperkingen van het systeem » **⚠**:

- Bij het inhalen, in scherpe bochten, op bergwegen, rotondes, invoeg- en uitvoegstroken of bij wegwerkzaamheden, om te vermijden dat het systeem accelereert om de geprogrammeerde snelheid te bereiken.
- Bij het rijden door een tunnel, aangezien de werking zou kunnen worden beïnvloed.
- Wanneer andere voertuigen langzamer rijden op de linkerrijstrook. In dit geval zouden wagens die langzamer rijden op de andere rijstroken rechts voorbijgestoken worden.
- Bij intense regen, sneeuw of mist, aangezien de voorligger dan mogelijk niet wordt gedetecteerd.

⚠ ATTENTIE

Als de ACC in de beschreven situaties niet uitgeschakeld wordt, kunnen ongevallen en ernstige letsels optreden.

- Schakel de ACC altijd uit in kritische situaties.

i Let op

Als de ACC in de beschreven situaties niet uitgeschakeld wordt, kunnen wettelijke overtredingen begaan worden.

Speciale rijsituaties

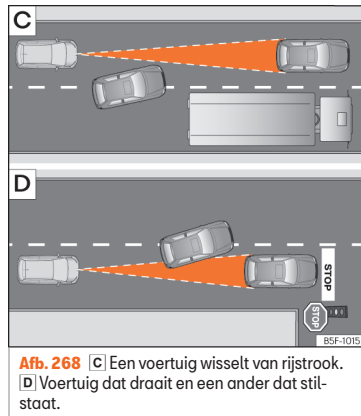
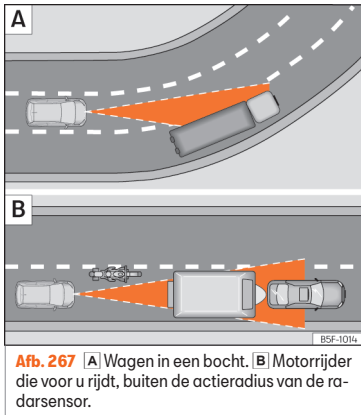

De ACC heeft een aantal beperkingen die eigen zijn aan het systeem. Sommige reacties van de ACC kunnen onder bepaalde omstandigheden onverwacht lijken of op een verkeerd moment uitgevoerd worden vanuit het standpunt van de bestuurder. Daarom moet de bestuurder altijd aandachtig zijn om in te grijpen waar nodig.

In de volgende situaties is maximale aandacht vereist:

Starten na een stopfase (enkel wagens met automatische versnellingsbak)

Na een stopfase kan de ACC de wagen weer doen vertrekken zodra de voorligger opnieuw in beweging gezet wordt »» ⚠.

Inhalen

Wanneer het knipperlicht gaat branden om een inhaalmanoeuvre te starten, versnelt de ACC de wagen automatisch en vermindert zo de afstand tot de voorligger.

Wanneer gewisseld wordt naar de inhaalstrook, zal de ACC indien geen voorligger herkend wordt versnellen tot de geprogrammeerde snelheid bereikt is.

De versnelling van het systeem kan op elk ogenblik onderbroken worden door het rempedaal in te trappen of de derde hendel naar stand **CANCEL** »» **afb. 264** ③ te duwen.

In de bochten

Bij het ingaan of verlaten van een bocht kan het voorkomen dat de radarsensor de voorligger niet meer herkent of reageert op een voertuig op een rijstrook naast de rijstrook waarop u rijdt »» **afb. 267** [A]. In dergelijke omstandigheden is het mogelijk dat de wagen onnodig remt of niet meer reageert op de voorligger. In dat geval moet de bestuurder ingrijpen door te accelereren of het remmen onderbreken door de rem in te trappen »»

of de derde hendel naar stand **CANCEL** »» **afb. 264** ③ te duwen.

Rijden door tunnels

Bij het rijden door een tunnel, is het mogelijk dat de radarsensor minder goed werkt. Schakel de ACC uit in de tunnels.

Smalle voertuigen of voertuigen die uit de lijn rijden

De radarsensor kan smalle voertuigen of voertuigen die uit de lijn rijden enkel herkennen wanneer ze zich binnen zijn werkingsgebied »» **afb. 267** ② bevinden. Rem in deze gevallen zelf indien nodig.

Voertuigen met bijzondere ladingen en accessoires

Het is mogelijk dat de bijzondere lading en accessoires van andere voertuigen die aan de zijkanen, achteraan of bovenaan uitsteken, buiten het werkingsgebied van de ACC vallen. SEAT beveelt aan om ze uit te schakelen.

Andere wagens die van rijstrook veranderen

Wagens die naar de eigen rijstrook wisselen op een korte afstand van de wagen kunnen enkel worden herkend wanneer ze binnen het bereik van de sensoren komen. Daarom duurt het langer tot de ACC reageert »» **afb.**

268 ①. Rem in deze gevallen zelf indien nodig.

Stilstaande voertuigen

De ACC herkent tijdens het rijden geen stilstaande voorwerpen zoals bijvoorbeeld het einde van een file of voertuigen met pech.

Als een voertuig herkend door de ACC draait of opzij gaat en er zich voor dit voertuig een stilstaand voertuig bevindt, zal de ACC hier niet op reageren »» **afb. 268** ②. Rem in deze gevallen zelf indien nodig.

Voertuigen die rijden in tegengestelde richting en voertuigen die elkaar kruisen

De ACC reageert niet op voertuigen uit tegengestelde richting die naderen noch op voertuigen die elkaar kruisen.

Metalen voorwerpen

Metalen voorwerpen zoals bijvoorbeeld geleiderails of platen gebruikt bij werkzaamheden kunnen de radarsensor in verarring brengen en verkeerde reacties van de ACC veroorzaken.

Factoren die de werking van de radarsensor kunnen beïnvloeden

Als de werking van de radarsensor verstoord zou zijn, bijv. wegens zware regenval, nevel, sneeuw of modder, dan wordt de ACC tijdelijk uitgeschakeld. Er verschijnt dan een mel-

ding. Indien nodig het SEAT-embleem reinigen »» **afb. 263**.

Wanneer de radarsensor opnieuw correct werkt, is de ACC opnieuw beschikbaar. Het bericht verdwijnt en de ACC wordt opnieuw geactiveerd.

Bij sterke weerkaatsing van het signaal van de radar, bijvoorbeeld in een gesloten parkeerplaats, kan de werking van de ACC beïnvloed worden. SEAT beveelt aan om ze uit te schakelen.

Rijden met een aanhangwagen

Bij het rijden met een aanhangwagen, is de regeling van de ACC minder dynamisch.

Oververhitte remmen

Als de remmen overmatig verhitten, bijvoorbeeld op lange en zeer steile afdalingen, kan de ACC tijdelijk uitgeschakeld worden. Er verschijnt dan een melding. In dit geval kan de cruise control niet worden geactiveerd.

Zodra de temperatuur van de remmen gedaald is, kan de cruise control opnieuw geactiveerd worden. De melding verdwijnt. Als het bericht **ACC niet beschikbaar** gedurende lange tijd blijft branden, dan betekent dit dat er een storing is. Raadpleeg een gespecialiseerde werkplaats. SEAT raadt u aan om daarvoor een SEAT-dealer te raadplegen.

⚠ ATTENTIE

Als de waarschuwing Rempedaal in trappen wordt genegeerd, dan kan de wagen ongewild vooruit bewegen en tegen de voorligger botsen. Voordat u wegrijdt, moet u controleren of de weg vrij is. Het kan voorkomen dat de radarsensor hindernissen op de weg niet zou herkennen. Dit kan een ongevallig en zware verwondingen tot gevolg hebben. Trap indien nodig op de rem.

Rijstrookassistent (Lane Assist)*

Inleiding tot thema



Afb. 269 Op de voorruit: gezichtsveld van de rijstrookassistent.

Met behulp van de camera in de voorruit registreert de rijstrookassistent de grenslijnen van

een rijstrook. Als de auto onwillekeurig een waargenomen grenslijn nadert, meldt het systeem dit aan de bestuurder via een *corrigerende beweging van het stuur*. Zo wordt niet enkel de bestuurder gewaarschuwd, maar de wagen ook binnen de rijstrook gehouden. Deze beweging kan op ieder moment overgereguleerd worden.

Als de richtingaanwijzers zijn geactiveerd, wordt geen waarschuwing gegeven, omdat de rijstrookassistent in dat geval weet dat u van rijstrook wilt wisselen.

Controlelampje



Gaat geel branden

Rijstrookassistent geactiveerd maar niet beschikbaar. Het systeem kan de rijstrook niet nauwkeurig herkennen. Raadpleeg pag. 303, De rijstrookassistent is geactiveerd, maar niet beschikbaar (het controlelampje brandt geel).



Gaat groen branden

Rijstrookassistent geactiveerd en beschikbaar.



Gaat geel branden

Fout in de rijstrookassistent. Neem contact op met een gespecialiseerde werkplaats om de storing te verhelpen.

Na het inschakelen van het contact gaan ter controle kort enkele waarschuwings- en controlelampjes branden. Na enkele seconden doven de lampjes.

⚠ ATTENTIE

Veiligheidsaanwijzingen » » ⚠ in Waarschuwings- en controlelampjes op pag. 91 in acht nemen.

Aanwijzingen op het display in het instrumentenpaneel

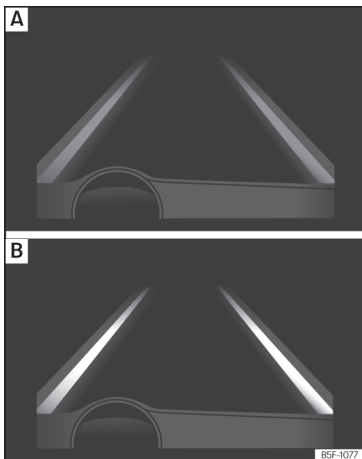

Afb. 270 Op het display van het instrumentenpaneel: indicatie op het display van de rijstrookassistent (voorbeeld 1).

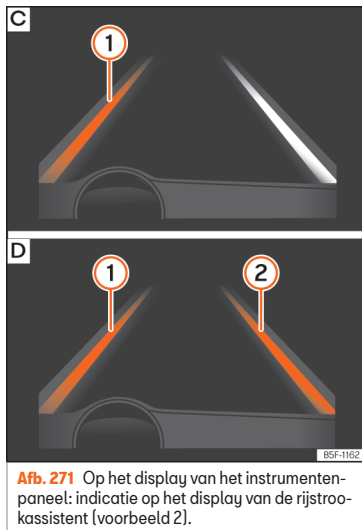

Afb. 271 Op het display van het instrumentenpaneel: indicatie op het display van de rijstrookassistent (voorbeeld 2).

Aanwijzingen op het scherm

- **afb. 270 [A]:** Het systeem is geactiveerd, maar niet beschikbaar doordat de minimale snelheid nog niet is bereikt of het systeem de strepen op de weg niet herkent.
- **afb. 270 [B]:** Het systeem is geactiveerd en beschikbaar, en heeft de twee lijnen

op de weg herkend. Op dit moment wordt het traject niet gecorrigeerd.

- **afb. 271 [C]:** Het systeem werkt, de gemarkeerde lijn ① geeft aan dat het risico bestaat dat de streep van de rijstrook wordt overschreden en de stuurinrichting wordt dan ook gecorrigeerd om binnen het traject te blijven.
- **afb. 271 [D]:** De twee gemarkeerde lijnen ① en ② lichten op zodra beide lijnen zijn herkend en de automatische rijstrookgeleiding is geactiveerd om de wagen in het midden van de rijstrook te houden.

Werkwijze

Stuurvibraties

In de volgende situaties worden mogelijk stuurvibraties gegeven en moet de bestuurder actief ingrijpen:

- Wanneer de vereiste waarde voor hulp bij het draaien om de wagen binnen de rijstrook te houden de maximumwaarde voor werking van het systeem overschrijdt.
- Indien het systeem de lijnen van de rijstrook niet langer weergeeft terwijl een ingreep in de stuurinrichting bezig is.

Rijstrookassistent in- en uitschakelen

- Selecteer de juiste optie in het menu via de toets van de hulpsystemen voor de bestuurder » pag. 89.
- **OF:** via het Easy Connect-systeem met de toets  > **SETUP** > **Bestuurdershulpsysteem** » pag. 92.

Lane Assist met automatische rijstrookgeleiding

De functie van **automatische rijstrookgeleiding** probeert het traject van de wagen langs het midden van de rijstrook te geleiden.

Indien de bestuurder de neiging heeft om iets af te wijken van het midden van de rijstrook, past de geleiding zich aan zijn voorkeuren aan.

- De functie **Automatische rijstrookgeleiding** wordt geactiveerd/gedeactiveerd in het Easy Connect-systeem via de toets  > **SETUP** » pag. 92.

Automatische deactivering: de rijstrookassistent kan ook zelf uitschakelen zodra een storing in het systeem optreedt. Het controlelampje gaat uit.

Hands-Off functie

Bij afwezigheid van activiteit aan het stuur waarschuwt het systeem de bestuurder met geluidssignalen en een tekstmelding in het in-

strumentenpaneel die hem vraagt om het sturen actief te hervatten.

Indien de bestuurder niet reageert hierop, waarschuwt het systeem ook met een kleine remschok en wordt vervolgens Emergency Assist ingeschakeld » pag. 306, indien deze functie beschikbaar is.

In auto's zonder Emergency Assist wordt de functie van het midden van de rijstrookhouden uitgeschakeld na de overeenkomstige waarschuwingen aan de bestuurder.

De rijstrookassistent is geactiveerd, maar niet beschikbaar (het controlelampje brandt geel)

- Als de rijsnelheid niet hoger is dan ca. 65 km/u (38 mph).
- Als de rijstrookassistent de grenslijnen van de rijstrook niet registreert, bijvoorbeeld bij wegwerkzaamheden, sneeuw, vuil, vocht of tegenlicht.
- Als de straal van een bocht te klein is.
- Als er geen markeringen op de weg staan.
- Als de afstand tot de volgende markering op de weg te groot is.
- Als het systeem geen duidelijke beweging en actie in de stuurinrichting detecteert gedurende langere tijd.
- Tijdelijk bij zeer dynamisch rijden.
- Als een richtingaanwijzer is geactiveerd.

- Met de elektronische stabiliseringscontrole ESC in de stand Sport of uitgeschakeld.

BSD Plus (Lane Assist met dodehoekherkenning)*

De functie BSD Plus wordt verkregen door de functies Lane Assist en BSD te activeren » pag. 307. In dit geval breidt de functie Lane Assist haar functies als volgt uit:

Indien de bestuurder een manoeuvre van wisselen van rijstrook start en er een voertuig in zijn dode hoek is:

- Het controlelampje  knippert in de betreffende buitenspiegel, zelfs als er geen richtingaanwijzer is ingeschakeld.
- Het stuur trilt om de bestuurder te wijzigen op het botsingsgevaar.
- Er wordt een corrigerend draaikoppel toegepast in de richting om de auto terug naar zijn rijstrook te brengen.

Uitschakelen van de rijstrookassistent in de volgende situaties

In de volgende situaties moet u de rijstrookassistent uitschakelen met het oog op de technische grenzen van het systeem:

- Als de bestuurder goed moet opletten.
- Bij een sportieve rijstijl.
- Onder slechte klimatologische omstandigheden.

- Op wegen met slecht wegdek.
- Bij plekken waar wegwerkzaamheden zijn.

⚠ ATTENTIE

De intelligente techniek in de rijstrookassistent (Lane Assist) kan de natuurkundig en door het systeem zelf bepaalde grenzen niet overwinnen. Het onachtzame of ongecontroleerde gebruik van de rijstrookassistent kan ernstig letsel en ongevallen veroorzaken. Ondanks het systeem moet de bestuurder te allen tijde opmerkzaam blijven.

- Pas de snelheid en houd een veilige afstand aan tot uw voorliggers afhankelijk van het zicht, de klimatologische omstandigheden, het wegdek en het verkeer.
- Houd de hand altijd aan het stuur om op elk moment te kunnen bijsturen.
- De rijstrookassistent registreert niet alle wegdekmarkeringen. Het wegdek, patronen in het wegdek of objecten in slechte toestand kunnen verkeerd worden geïnterpreteerd als markeringen op het wegdek in bepaalde omstandigheden door de rijstrookassistent. In dergelijke situaties moet u de rijstrookassistent onmiddellijk uitschakelen.
- Houd de meldingen op het instrumentenpaneel in het oog en reageer zoals vereist.
- Let altijd goed op de omgeving van de wagen.

- Wanneer het gezichtsveld van de camera vervuild, afgedekt of beschadigd is, kan de werking van de rijstrookassistent negatief worden beïnvloed.

ⓘ VOORZICHTIG

Om de werking van het systeem niet te beïnvloeden, moet u het volgende in acht nemen:

- Reinig het gezichtsveld van de camera regelmatig en houd dit schoon en vrij van sneeuw en ijs »» afb. 269.
- Dek de camera niet af.
- Controleer of de ruit in het gezichtsveld van de camera niet beschadigd is.

ⓘ Let op

- De rijstrookassistent is uitsluitend bedoeld voor wegen met vast wegdek.
- Als de rijstrookassistent niet werkt zoals beschreven in dit hoofdstuk, moet dit systeem uitgeschakeld worden en moet u naar een gespecialiseerde werkplaats gaan.
- Bij schade aan het systeem moet u naar de werkplaats van een officiële dealer gaan voor reparatie.

Filehulpsysteem

Beschrijving en werking



Afb. 272 Gerelateerde video

Het filehulpsysteem helpt de bestuurder om de wagen binnen zijn rijstrook te houden en met de stroom voertuigen mee te rijden bij opstoppingen of traag verkeer.

Het filehulpsysteem is een bijkomende functie van de rijstrookassistent (Lane Assist) »» pag. 301 en combineert de functies daarvan met die van de automatische afstandsregeling (ACC) »» pag. 292. Lees daarom aandachtig deze twee hoofdstukken en houd rekening met de beperkingen van de systemen en aanwijzingen erover.

Werking van het filehulpsysteem

Het filehulpsysteem kan bij een snelheid van minder dan 60 km/u (40 mph) een eerder door de bestuurder ingestelde (tijdelijke) afstand behouden ten opzichte van de voorligger en helpt tevens om binnen de rijstrook te blijven »» ⚠.

Daarvoor controleert het systeem automatisch het gaspedaal, de rem en stuurinrichting, vertraagt de wagen zo nodig **tot volledige stilstand** voor een stoppend voertuig en begint automatisch weer te rijden zodra het vooropliggende voertuig opnieuw verder rijdt.

Het filehulpsysteem werd uitsluitend ontworpen voor gebruik op snelwegen en brede straten. Gebruik het dus niet in stedelijk verkeer.

Technische vereisten om het filehulpsysteem te gebruiken

- De *rijstrookassistent* moet geactiveerd zijn: toets  > **SETUP** > **Bestuurdershulpsysteem** > **Rijstrookassistent (Lane Assist)** » pag. 92.
- De *adaptieve rijstrookgeleiding* moet geactiveerd zijn: toets  > **SETUP** > **Bestuurdershulpsysteem** > **Rijstrookassistent (Lane Assist)**
- De automatische afstandsregeling (ACC) moet ingeschakeld en actief zijn » pag. 295.
- De snelheid moet lager zijn dan 60 km/u (38 mph).

Het filehulpsysteem is niet actief (het controlelampje van de rijstrookassistent [Lane Assist] gaat geel branden)

- Indien een van de voorwaarden vermeld in pag. 305, Technische vereisten om het fi-

leulphulpsysteem te gebruiken niet langer is vervuld.

- Indien een van de nodige voorwaarden voor werking van de rijstrookassistent (Lane Assist) niet langer vervuld is » pag. 301.
- Indien een van de nodige voorwaarden voor werking van de automatische afstandsregeling (ACC) niet langer vervuld is » pag. 292.

Situaties waarin het filehulpsysteem uitgeschakeld moet worden

Wegens de beperkingen van het systeem moet het filehulpsysteem steeds worden uitgeschakeld in de volgende situaties:

- Als de bestuurder erg goed moet opletten.
- Bij het erg sportief rijden.
- Bij slechte weersomstandigheden, bijv. sneeuw of intense regen.
- Bij het rijden op wegen in slechte staat.
- Bij wegwerkzaamheden.
- Bij verplaatsingen in de stad.

ATTENTIE

De intelligente technologie in het filehulpsysteem kan de limieten opgelegd door de natuurkundige wetten niet overwinnen en werkt enkel binnen de eigen grenzen van het systeem. Indien het filehulpsysteem natlig of onbedoeld wordt gebruikt, kunnen er zich ongevallen en ernstige letsels voor-

doen. Ondanks het systeem moet de bestuurder te allen tijde opmerkzaam blijven.

- De snelheid en de veiligheidsafstand altijd aanpassen aan de voorligger afhankelijk van het zicht, het weer, het wegdek en het verkeer.

- Gebruik het filehulpsysteem niet bij verplaatsingen in de stad.

- Gebruik het filehulpsysteem niet bij slecht zicht, op steile hellingen of op gladde wegen zoals bijvoorbeeld bij sneeuw, ijs, regen of losse steentjes, noch op overstroemde wegen.

- Gebruik het filehulpsysteem niet in het terrein of op een onverhard wegdek. Het filehulpsysteem is enkel bestemd voor gebruik op verharde wegen.

- Het filehulpsysteem reageert niet bij personen of dieren, noch bij kruisende wagens of bij een tegemoetkomende wagen op dezelfde rijstrook.

- Indien het filehulpsysteem de snelheid niet voldoende vermindert, rem dan de wagen onmiddellijk met het rempedaal.

- Indien de wagen zich blijft verplaatsen na de oproep tot ingreep door de bestuurder, rem dan de wagen met het rempedaal.

- Indien op het display van het instrumentenpaneel een oproep tot ingreep van de bestuurder weergegeven wordt, neem dan onmiddellijk weer de controle over de wagen over.

»

- Houd de handen steeds op het stuur en wees klaar om op elk moment zelf te kunnen sturen. De verantwoordelijkheid voor het juist aanhouden van de rijstrook ligt altijd bij de bestuurder.
- Wees altijd klaar om zelf te kunnen sturen (accelereren of remmen).

Let op

- Als het filehulpsysteem niet werkt zoals beschreven in dit hoofdstuk, gebruik het dan niet en ga naar een gespecialiseerde werkplaats.
- Als het systeem een storing vertoont, laat het dan nakijken in een gespecialiseerde werkplaats.

Noodhulpsysteem (Emergency Assist)

Beschrijving en werking



Het noodhulpsysteem (Emergency Assist) stelt vast of de bestuurder niet actief is en kan de wagen automatisch binnen zijn rijstrook houden of zo nodig volledig tot stilstand brengen. Op die manier kan het systeem actief helpen om een ongeval te voorkomen.

Het noodhulpsysteem (Emergency Assist) is een bijkomende functie van de rijstrookassis-

tent (Lane Assist) » pag. 301 en combineert de functies daarvan met die van de automatische afstandsregeling (ACC) » pag. 292. Lees daarom aandachtig deze twee hoofdstukken en houd rekening met de beperkingen van de systemen en aanwijzingen erover.

Werking van het noodhulpsysteem (Emergency Assist)

Het noodhulpsysteem stelt vast of de bestuurder geen enkele activiteit uitvoert en vraagt hem herhaaldelijk met optische en akoestische waarschuwingen alsook remshokken om de controle over de wagen weer actief over te nemen.

Als de bestuurder nog steeds niets doet, neemt het systeem automatisch het gaspedaal, de rem en stuurinrichting over om de wagen te remmen en op zijn rijstrook te houden »  . Wanneer het noodhulpsysteem actief regelt, gaan de noodknipperlichten branden » pag. 130.

Als de resterende remafstand voldoende is, vertraagt het systeem zo nodig de wagen **tot volledige stilstand** en wordt de elektronische parkeerrem automatisch ingeschakeld » pag. 316.

Het noodhulpsysteem (Emergency Assist) in- en uitschakelen

Het noodhulpsysteem (Emergency Assist) is automatisch ingeschakeld wanneer de rijst-

rookassistent (Lane Assist) ingeschakeld is » pag. 301.

Technische vereisten om het noodhulpsysteem (Emergency Assist) te gebruiken

- De automatische afstandsregeling (ACC) moet ingeschakeld zijn » pag. 292.
- De rijstrookassistent (Lane Assist) moet ingeschakeld zijn » pag. 301.
- De keuzehendel moet zich in stand D/S of in tiptronic-schakelweg bevinden.
- Het systeem moet aan weerszijden van de wagen een afbakeningsslijn van de rijstrook vastgesteld hebben » **afb. 271**.

De volgende situaties kunnen ertoe leiden dat het noodhulpsysteem (Emergency Assist) niet reageert of automatisch wordt uitgeschakeld:

- Indien de bestuurder het gas- of rempedaal intrapt, of het stuur beweegt.
- Indien een van de voorwaarden vermeld in » pag. 306, **Technische vereisten om het noodhulpsysteem (Emergency Assist) te gebruiken** niet langer vervuld is.
- Indien een van de nodige voorwaarden voor werking van de rijstrookassistent (Lane Assist) niet langer vervuld is » pag. 301.

- Indien een van de nodige voorwaarden voor werking van de automatische afstandsregeling (ACC) niet langer vervuld is »» pag. 292.

⚠ ATTENTIE

De intelligente technologie in het noodhulpsysteem (Emergency Assist) kan de limieten opgelegd door de natuurkundige wetten niet overwinnen en werkt enkel binnen de eigen grenzen van het systeem. De bestuurder draagt altijd de verantwoordelijkheid voor het besturen van de wagen.

- De snelheid en de veiligheidsafstand altijd aanpassen aan de voorligger afhankelijk van het zicht, het weer, het wegdek en het verkeer.
- Houd de handen steeds op het stuur en wees klaar om op elk moment zelf te kunnen sturen.
- Het noodhulpsysteem kan op zich geen ongevallen of ernstige letsels voorkomen.
- Als de werking van het noodhulpsysteem verstoord is, bijvoorbeeld omdat de radar van de automatische afstandsregeling (ACC) of de camera van de rijstrookassistent (Lane Assist) bedekt of verkeerd afgesteld is, dan kan het zijn dat het systeem ongepast ingrijpt in de remmen of de stuurinrichting.
- Het noodhulpsysteem reageert niet bij personen of dieren, noch bij kruisende wagens of bij een tegemoetkomende wagen op dezelfde rijstrook.

⚠ ATTENTIE

Als het noodhulpsysteem (Emergency Assist) op ongepaste wijze ingrijpt, kunnen er zich ongevallen en ernstige letsels voordoen.

- Als het noodhulpsysteem niet juist werkt, schakel dan de rijstrookassistent (Lane Assist) uit »» pag. 301. Op die manier wordt ook het noodhulpsysteem uitgeschakeld.
- Laat het systeem door een gespecialiseerde werkplaats controleren. SEAT raadt u aan om daarvoor een SEAT-dealer te raadplegen.

i Let op

- Automatische ingrepen op de remmen door het noodhulpsysteem (Emergency Assist) kunnen worden onderbroken door het gaspedaal of de rem in te trappen, of door te draaien aan het stuur.
- De noodknipperlichten, die automatisch gingen branden, kunnen worden gedoofd door het gaspedaal of de rem in te trappen, te draaien aan het stuur of te drukken op de knop van de noodknipperlichten.
- Zo nodig kan het noodhulpsysteem (Emergency Assist) de wagen doen vertragen tot volledige stilstand.
- Wanneer het noodhulpsysteem (Emergency Assist) wordt geactiveerd, is het enkel opnieuw beschikbaar na uitschakelen en weer inschakelen van het contact.

Dodehoekhulp (BSD) met uitparkeerhulp (RCTA)*

Inleiding tot thema



857-0149

Afb. 273 Gerelateerde video

De dodehoekhulp (BSD) helpt om de verkeerssituatie te detecteren aan de achterkant van de wagen.

De ingebouwde uitparkeerhulp (RCTA) helpt de bestuurder om naar achteren een schuine parkeerplek te verlaten en te manoeuvreren.

De dodehoekhulp is ontwikkeld voor het rijden op verhard wegdek.

⚠ ATTENTIE

De intelligente technologie in de dodehoekhulp (BSD) met inbegrepen uitparkeerhulp (RCTA) kan de limieten opgelegd door de natuurkundige wetten niet overwinnen en werkt enkel binnen de eigen grenzen van het systeem. Indien de dodehoekhulp of uitparkeerhulp op nalatige of onbedoelde wijze wordt gebruikt, kunnen ongevallen en ernstige letsels optreden.

»

Ondanks het systeem moet de bestuurder te allen tijde opmerkzaam blijven.

- De snelheid en de veiligheidsafstand altijd aanpassen aan de voorligger afhankelijk van het zicht, het weer, het wegdek en het verkeer.
- Houd de handen steeds op het stuur en wees klaar om op elk moment zelf te kunnen sturen.
- Houd rekening met de controlelampjes die gaan branden in de buitenspiegels en op het scherm van het instrumentenpaneel, en handel overeenkomstig.
- De dodehoekhulp kan reageren bij speciale constructies aan de zijkant, zoals bijv. hoge of niet in lijn staande vangrails. In dergelijke geval kunnen er verkeerde waarschuwingen optreden.
- Gebruik de dodehoekhulp met uitparkeerhulp nooit op onverharde wegen. De dodehoekhulp met uitparkeerhulp is bestemd voor gebruik op wegen met verhard wegdek.
- Let altijd goed op de omgeving van de wagen.
- Gebruik de dodehoekhulp of uitparkeerhulp nooit indien de radarsensoren vuil zijn.
- Bij zonnestraling zijn de controlelampjes van de buitenspiegels mogelijk slechts beperkt zichtbaar.

⚠ VOORZICHTIG

- De radarsensoren van de achterbumper kunnen beschadigd of verschoven worden indien ze een slag krijgen, bijv. bij het in- of uitparkeren. Als gevolg hiervan kan het systeem automatisch worden uitgeschakeld of minstens de werking ervan verstoord worden.
- Om de juiste werking van de radarsensoren te garanderen, houdt u de achterbumper vrij van sneeuw en ijs, en dekt u hem niet af.
- De achterbumper mag enkel gelakt worden met door SEAT goedgekeurde laksoorten. Indien andere laksoorten worden gebruikt, kan de dodehoekhulp mogelijk enkel beperkt of verkeerd werken.

ℹ Let op

Als de dodehoekhulp met uitparkeerhulp niet werkt zoals beschreven in dit hoofdstuk, gebruik het dan niet en ga naar een gespecialiseerde werkplaats.

Controlelampjes

Controlelampje in de buitenspiegels:



Springt aan

Gaat eenmaal kort branden: de dodehoekhulp is geactiveerd en klaar om te functioneren.



Springt aan

Gaat branden: de dodehoekhulp detecteert een voertuig in de dode hoek.



Knippert

Er is een voertuig gedetecteerd in de dode hoek en daarnaast is het knipperlicht bediend in de richting van dat voertuig »» ⚠.

In wagens die ook zijn uitgerust met de rijstrookassistent »» pag. 301, wordt de bestuurder ook bij het niet bedienen van het knipperlicht gewaarschuwd indien hij/zij de rijstrook verlaat (dodehoekhulp "Plus").

De lampjes gaan branden wanneer het contact wordt ingeschakeld en moeten na circa 2 seconden weer uitgaan, wat overeenkomt met de duur van de functiecontrole.

Is er geen indicatie door het controlelampje in de buitenspiegel, betekent dit dat de dodehoekhulp op dat moment geen enkel voertuig detecteert in de omgeving van de wagen »» ⚠.

Wanneer de rijverlichting is ingeschakeld, wordt de intensiteit waarmee de controlelampjes gaan branden in de buitenspiegels verminderd (nachtmodus).

⚠ ATTENTIE

Als u de brandende waarschuwingslampjes en de overeenstemmende berichten negeert, kan de wagen midden in het verkeer

tot stilstand komen en kunnen zich ongevallen of ernstige letsels voordoen.

- De waarschuwingslampjes en de berichten nooit negeren.
- De noodzakelijke handelingen uitvoeren.

ⓘ VOORZICHTIG

Het negeren van brandende controlelampjes en de overeenstemmende berichten kan schade aan de wagen tot gevolg hebben.

Dodehoekhulp (BSD)

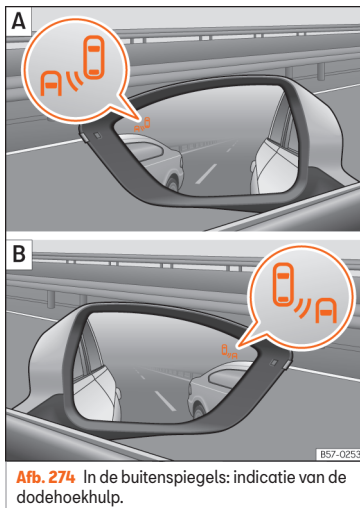

Afb. 274 In de buitenspiegels: indicatie van de dodehoekhulp.



Afb. 275 Achteraanzicht van de wagen: zones van de radarsensor.

De dodehoekhulp bewaakt de zone aan de achterkant van de wagen met behulp van radarsensoren »» » **afb. 275**. Daarvoor meet het systeem de afstand en het snelheidsverschil ten opzichte van andere voertuigen. De dodehoekhulp werkt niet bij snelheden onder ca. 15 km/u (9 mph). Het systeem informeert de bestuurder via optische signalen in de buitenspiegels.

Indicatie in de buitenspiegel

Het controlelampje (uitvergroete afbeelding) informeert in de overeenkomstige buitenspiegel »» » **afb. 274** over de verkeerssituatie achter de wagen indien die kritiek geacht wordt. Het controlelampje van de linker buitenspiegel informeert over de verkeerssituatie aan de linkerkant van de wagen, het controlelampje van de rechter buitenspiegel over de situatie aan de rechterzijde. »

Bij gekleurde ruiten of ruiten met achteraf gemonteerde gekleurde folie is het mogelijk dat de indicaties van de buitenspiegel niet duidelijk of niet juist worden opgemerkt.

Houd de buitenspiegels schoon, zonder sneeuw of ijs, en dek ze niet af met stickers e.d.

Radarsensoren

De radarsensoren bevinden zich links en rechts achter de achterbumper en zijn van

buiten niet zichtbaar » » **afb. 275**. De sensoren bewaken het gebied van de dode hoek en het verkeer aan de achterzijde van de wagen » » **afb. 276**, » » **afb. 277**. Het gebied aan de zijkanten van de wagen reikt tot iets voorbij de breedte van een rijstrook.

De breedte van de rijstrook wordt niet individueel gedetecteerd, maar ligt vast in het systeem. Om die reden kunnen de indicaties verkeerd zijn indien men rijdt op smalle rijstroken

of in het midden van twee rijstroken. Het systeem kan ook voertuigen die op de aangrenzende rijstrook rijden (indien aanwezig) of vaste voorwerpen, zoals vangrails, detecteren en een verkeerde indicatie tonen.

Rijsituaties

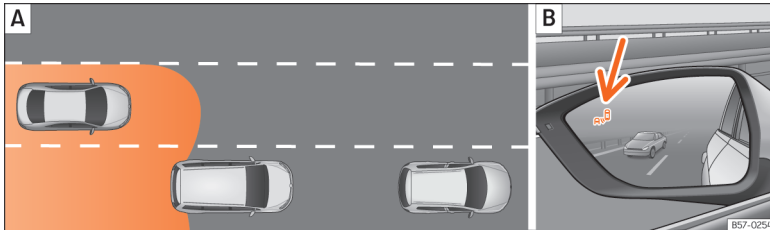

Afb. 276 Schematische weergave: **A** Situatie van het inhalen met verkeer aan de achterzijde. **B** Indicatie van de dodehoekhulp in de linker buitenspiegel.

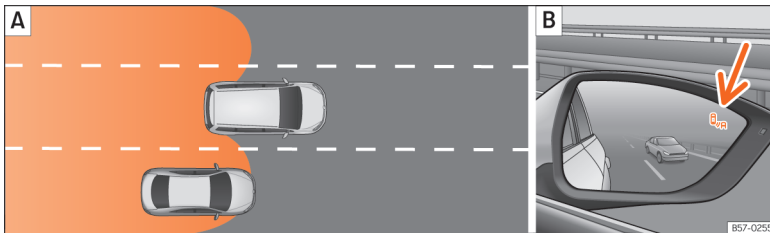

Afb. 277 Schematische weergave: **A** Situatie van het inhalen en daarna opnieuw invoegen in de rechter rijstrook. **B** Indicatie van de dodehoekhulp in de rechter buitenspiegel.

In de volgende situaties wordt een indicatie getoond in de buitenspiegel » » » **afb. 276 B** (pijl) of » » » **afb. 277 B** (pijl):

- Wanneer de wagen wordt ingehaald door een ander voertuig » » » **afb. 276 A**.
- Wanneer de wagen een ander voertuig inhaalt » » » **afb. 277 A** met een snelheidsverschil van ca. 10 km/u (6 mph). Indien het inha-

len aanzienlijk sneller gebeurt, wordt geen enkele indicatie getoond.

Hoe sneller een voertuig nadert, hoe vroeger de indicatie wordt getoond in de buitenspiegel, aangezien de dodehoekhulp rekening houdt met het snelheidsverschil ten opzichte van andere voertuigen. Zelfs als de afstand tot een ander voertuig identiek is, wordt de indicatie dus vroeger of later getoond naargelang de situatie.

Fysieke beperkingen en beperkingen eigen aan het systeem

In bepaalde rijomstandigheden is het mogelijk dat de dodehoekhulp de verkeerssituatie niet juist inschat. Bijvoorbeeld in de volgende situaties:

- in scherpe bochten;
- in rijstroken met wisselende breedte;
- op de top van hellingen;

- bij slechte weersomstandigheden;
- bij speciale constructies aan de zijkant, zoals bijv. hoge of niet in lijn staande vangrails.

Uitparkeerhulp (RCTA)

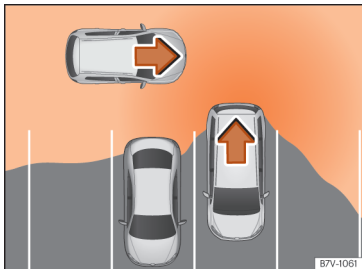

Afb. 278 Schematische weergave van de uitparkeerhulp: bewaakte zone rond de wagen die aan het uitparkeren is.

De uitparkeerhulp bewaakt met behulp van de radarsensoren in de achterbumper »» **afb. 275** het verkeer in dwarsrichting achter de wagen wanneer die achteruit uit een schuine parkeerplaats rijdt of manoeuvreert, bijvoorbeeld in onoverzichtelijke situaties.

Wanneer het systeem een relevante weggebruiker detecteert die nadert aan de achterzijde van de wagen »» **afb. 278**, klinkt een geluidssignaal.

Naast het geluidssignaal wordt de bestuurder ook op de hoogte gebracht via een aanwijzing op het scherm van het infotainmentsysteem. Deze aanwijzing wordt in de vorm van een rode band getoond aan de achterzijde van de afbeelding van de wagen op het scherm van het infotainmentsysteem. De band geeft de kant van de wagen aan waar het verkeer in dwarsrichting nadert.¹⁾

Automatisch bedienen van de remmen om schade te verminderen

Indien de uitparkeerhulp een weggebruiker detecteert die nadert aan de achterzijde van de wagen zonder dat de bestuurder het rempedaal intrapt, bedient het systeem automatisch de remmen.

Het uitparkeersysteem helpt de bestuurder met remmen, zodat de omvang van de schade beperkt blijft. De remmen worden automatisch bediend indien men achteruit rijdt met een snelheid van ca. 1-12 km/u [1-7 mph]. Zodra het systeem detecteert dat de wagen stilstaat, wordt hij gedurende 2 seconden onbeweeglijk gehouden.

Na het automatisch bedienen van de remmen om de schade te verminderen, moeten ongeveer 10 seconden voorbijgaan voordat het systeem opnieuw kan ingrijpen in het remsysteem.

Het automatisch bedienen van de remmen kan worden onderbroken door het gas- of rempedaal krachtig in te trappen, waardoor de bestuurder opnieuw de controle over de wagen krijgt.

⚠ ATTENTIE

De intelligente technologie in de uitparkeerhulp kan de limieten opgelegd door de natuurkundige wetten niet overwinnen en werkt enkel binnen de eigen grenzen van het systeem. De functie van het inparkeersysteem mag geen aanleiding zijn voor het nemen van risico's. Ondanks het systeem moet de bestuurder te allen tijde opmerkzaam blijven.

- Gebruik het systeem nooit wanneer het zicht beperkt is of in complexe verkeerssituaties, bijv. op erg drukke wegen of om verscheidene rijstroken over te steken.
- Houd altijd de omgeving van de wagen in het oog, aangezien het systeem bijv. fietsen of voetgangers niet in alle situaties perfect opmerkt.

¹⁾ Dit wordt enkel getoond indien de wagen uitgerust is met het parkeersysteem.

- De uitparkeerhulp remt de wagen niet altijd vanzelf af tot volledige stilstand.

Bediening van de dodehoekhulp (BSD) met uitparkeerhulp (RCTA)

De dodehoekhulp (BSD) met uitparkeerhulp (RCTA) in- en uitschakelen

De dodehoekhulp met uitparkeerhulp kan worden in- en uitgeschakeld via het menu **Assistenten** op het scherm van het instrumentenpaneel met behulp van de bedieningselementen op het stuur. Indien de wagen is uitgerust met multifunctionele camera, is toegang ook mogelijk met de toets van de bestuurdershulpsystemen op de grootlichthendel.

Menu **Assistenten** openen.

- Dode Hoek
- Exit Assist

Indien het selectievakje van het instrumentenpaneel aangevinkt is , wordt de functie automatisch geactiveerd wanneer het contact wordt ingeschakeld.

Zodra de dodehoekhulp klaar is voor werking, gaat de indicatie in de buitenspiegels bij wijze van bevestiging kort branden.

De laatst uitgevoerde instelling van het systeem blijft actief wanneer het contact opnieuw wordt ingeschakeld.

Indien de dodehoekhulp automatisch werd gedeactiveerd, kan het systeem enkel opnieuw worden geactiveerd na het uitschakelen en weer inschakelen van het contact.

Automatisch uitschakelen van de dodehoekhulp (BSD)

De radarsensoren van de dodehoekhulp met uitparkeerhulp worden o.m. automatisch uitgeschakeld wanneer wordt gedetecteerd dat een van de sensoren permanent is afgedekt. Dit kan bijv. het geval zijn indien er voor de sensoren een laag sneeuw of ijs is.

Op het display van het instrumentenpaneel verschijnt een bericht.

Rijden met een aanhangwagen

De dodehoekhulp en uitparkeerhulp worden automatisch uitgeschakeld en kunnen niet weer worden ingeschakeld indien de in de fabriek gemonteerde trekhaak elektrisch is aangesloten op een aanhangwagen of vergelijkbaar systeem.

Zodra de bestuurder begint te rijden met een elektrisch aangesloten aanhangwagen, verschijnt er een bericht op het scherm van het instrumentenpaneel waarin wordt aangegeven dat de dodehoekhulp en uitparkeerhulp zijn uitgeschakeld. Indien de bestuurder de

dodehoekhulp en uitparkeerhulp wenst te gebruiken na het loskoppelen van de aanhangwagen, moeten deze systemen opnieuw worden geactiveerd in het overeenkomstige menu.

Is de trekhaak niet gemonteerd in de fabriek, dan moeten de dodehoekhulp en uitparkeerhulp handmatig worden gedeactiveerd wanneer met aanhangwagen wordt gereden.

Remmen en parkeren

Remsysteem

Controlelampjes

Gaat rood branden

Remvloeistofpeil te laag » pag. 372 of afwijking in remsysteem.

 Rijd niet verder!

Gaat rood branden

Elektronische parkeerrem » pag. 316.

Wanneer u de parkeerrem loszet, gaat het lampje uit.

Gaat groen branden

Auto Hold-functie actief » pag. 317.

Gaat geel branden



Remblokken voor versleten.

Raadpleeg onmiddellijk een gespecialiseerde werkplaats.

ATTENTIE

• Als het remcontrolelampje  niet uit gaat of tijdens het rijden oplicht, is het remvloeistofpeil te laag of is er een storing in het systeem – gevaar voor ongelukken » pag. 372, Remvloeistof. Stoppen, niet

verder rijden. Roep de hulp in van een vakman.

• Als het remcontrolelampje  samen met het ABS-controlelampje  oplicht, kan de oorzaak ook een storing in de werking van het ABS zijn. Hierdoor kunnen de achterwielen blokkeren als er wordt geremd. In bepaalde omstandigheden kan de achterzijde van de wagen gaan slippen, waardoor de bestuurder de controle over het stuur kan verliezen. Stop de wagen en roep de hulp in van een vakman.

• Als het lampje  gaat branden, apart of in combinatie met een bericht op het display van het instrumentenpaneel, ga dan onmiddellijk naar een gespecialiseerde werkplaats om de remblokken te controleren of eventuele versleten remblokken te vervangen.

Informatie over de remmen

Nieuwe remblokken

De nieuwe remblokken beschikken tijdens de eerste 200 tot 300 km (100 tot 200 mijl) nog niet over hun maximale remcapaciteit. Ze moeten eerst "ingereden" worden. De iets lagere remkracht kunt u compenseren door het rempedaal steviger in te drukken. Vermijd overbelasting van de remmen tijdens het inrijden.

Slijtage

De slijtage van de **remblokken** is in hoge mate afhankelijk van de gebruiksomstandigheden en de rijstijl. Deze ontstaat in het bijzonder in stadsverkeer en bij het rijden van korte afstanden of bij een sportieve rijstijl.

Afhankelijk van de snelheid, de kracht waarmee wordt geremd en de omgevingscondities (bijv. temperatuur en luchtvochtigheid) kunnen remgeluiden hoorbaar zijn.

Vocht of strooizout

Onder bepaalde omstandigheden (zoals het waden door ondergelopen straatdelen, bij hevige regenval of na het wassen van de wagen) kan de remwerking minder zijn doordat de remschijven en remblokken nat zijn of bevroren zijn in de winter. De remmen moeten eerst worden "drooggeremd".

Bij hoge snelheid en met de ruitenwissers ingeschakeld worden de remblokken kort in contact gebracht met de remschijven. Dit wordt, onmerkbaar voor de bestuurder, op regelmatige afstanden herhaald om de reactie van de remmen te verbeteren bij vochtige omstandigheden.

Ook als u op met zout bestrooide straten rijdt, kan de volledige remwerking vertraagd in werking treden indien u vrij lange tijd niet hebt geremd. De zoutlaag op de remschijven en remblokken moet bij het remmen eerst worden afgeslepen.

Corrosie

Corrosie op de remschijven en verontreiniging van de remblokken worden bevorderd als de wagen lang stilstaat, weinig kilometers rijdt en als er weinig prestaties van de wagen worden gevraagd.

Bij een gering gebruik van het remsysteem én bij roestaanslag wordt geadviseerd om bij een hogere snelheid verschillende keren stevig te remmen, opdat de remschijven en remblokken worden gereinigd » » ⚠.

Storing remsysteem

Als u merkt dat de slag van het rempedaal *plotseling* is toegenomen, is het mogelijk dat een van beide remcircuits is uitgevallen. Direct naar de dichtstbijzijnde gespecialiseerde werkplaats rijden om de storing te laten verhelpen. Op weg daarheen met lage snelheid rijden en rekening houden met langere remwegen en hogere pedaalkrachten.

Laag remvloeistofpeil

Bij een te laag remvloeistofpeil kunnen er storingen in het remsysteem voorkomen. Het remvloeistofpeil wordt elektronisch gecontroleerd.

Rembekrachtiger

De rembekrachtiger versterkt de druk die u met het rempedaal bewerkstelligt. Deze werkt alleen bij draaiende motor.

⚠ ATTENTIE

Een storing in het remsysteem kan de remweg verlengen, waardoor gevaar voor ongevallen bestaat.

- Nieuwe remblokken en -schijven moeten eerst inremmen en hebben tijdens de eerste 200 km (124 mijl) nog niet de optimale wrijvingskracht. Het iets mindere remvermogen kan echter opgevangen worden door het rempedaal met meer kracht in te trappen.
- Bij het rijden op wegen die met zout zijn bestrooid, kunnen de remmen vertraagd werken.
- Op hellingen kunnen de remmen oververhit raken door overmatig gebruik. Voordat u een langer traject met steile hellingen omhoog rijdt, vermindert u de snelheid, schakelt u naar een lagere versnelling terug of kiest u een lagere rijstand. Op deze wijze maakt u gebruik van de remmende werking van de motor en belast u de remmen minder.
- Zacht en continu remmen leidt tot oververhitting van de remmen en daarmee tot een langere remweg. In plaats daarvan in intervallen remmen.
- Alleen remmen met het doel het remsysteem te reinigen, als de wegomstandigheden dit toelaten. Breng andere weggebruikers niet in gevaar: risico op het veroorzaken van een ongeval.

- Vermijd dat de wagen in de vrijstand met stilgezette motor beweegt. De remweg wordt aanzienlijk langer wanneer de rembekrachtiger niet geactiveerd is.
- Door een grote belasting van de remmen kunnen er zich luchtbellenvormen in de buizen van het remsysteem. Hierdoor werken de remmen minder goed.
- Frontspoilers die niet af fabriek zijn gemonteerd of beschadigd zijn, kunnen er de oorzaak van zijn dat er minder lucht bij de remmen komt en dat de remmen oververhit raken. Let voor het kopen van accessoires op de aanwijzingen.

ⓘ VOORZICHTIG

- Nooit de rem laten "aanlopen" door het pedaal licht in te drukken als u niet werkelijk hoeft te remmen. Dit leidt tot oververhitting van de remmen en daarmee tot een langere remweg en grotere slijtage.
- Voordat u een langer traject met sterke afdelingen gaat rijden, de snelheid verlagen en in een lagere versnelling schakelen. Op deze wijze maakt u gebruik van de remmende werking van de motor en belast u de remmen minder. Moet u toch bijremmen, dit dan niet voortdurend doen maar met intervallen.

ⓘ Let op

- Werkt de rembekrachtiger niet, omdat bijv. de wagen moet worden geslept of »

omdat er schade aan de rembekrachtiger is ontstaan, dan moet het rempedaal met meer kracht worden ingetrapt dan normaal.

- Als u naderhand een frontspoiler of grote wieldoppen of iets dergelijks wilt laten inbouwen, moet u nagaan of de luchttoevoer bij de voorwielen niet wordt verminderd, anders zou het remsysteem te heet kunnen worden.

Elektronische parkeerrem



Afb. 279 Onder in de middenconsole: toets van de elektronische parkeerrem.

De elektronische parkeerrem vervangt de handrem.

Elektronische parkeerrem inschakelen

De elektronische parkeerrem kan wanneer de wagen stilstaat altijd worden ingeschakeld,

ook wanneer het contact is uitgeschakeld. Schakel ze altijd in wanneer u de wagen verlaat of parkeert.

- Trek aan de toets » **afb. 279** en houd hem in deze stand.
- De parkeerrem is ingeschakeld wanneer het controlelampje van de toets » **afb. 279** (pijl) en het rode controlelampje op het instrumentenpaneel gaan branden.
- Toets weer loslaten.

Elektronische parkeerrem uitschakelen

- Schakel het contact in.
- Druk op de toets » **afb. 279**. Trap tegelijk het rempedaal krachtig in of, wanneer de motor draait, trap het gaspedaal licht in.
- Het controlelampje van de toets » **afb. 279** (pijl) en het rode controlelampje van het instrumentenpaneel gaan uit.

Elektronische parkeerrem bij starten automatisch uitschakelen

De elektronische parkeerrem wordt automatisch uitgeschakeld wanneer u begint te rijden indien bij gesloten bestuurdersportier en vastgegespte veiligheidsgordel van de bestuurder **een** van de volgende situaties zich voordoet:

- In wagens met automatische versnellingsbak: een rijstand wordt ingeschakeld of er

wordt veranderd naar een andere rijstand, en het gaspedaal wordt licht ingetrapt.

- In wagens met handgeschakelde versnellingsbak: het koppelingspedaal wordt helemaal ingetrapt voordat men begint te rijden en het gaspedaal wordt licht ingetrapt.
- Om bepaalde manoeuvres makkelijker te kunnen uitvoeren, zijn er uitzonderingen die het automatisch uitschakelen van de parkeerrem toelaten zonder dat de veiligheidsgordel van de bestuurder is vastgegespt.

U kunt vermijden dat de parkeerrem automatisch wordt uitgeschakeld door de toets » **afb. 279** ononderbroken naar boven te trekken wanneer u begint te rijden.

De elektronische parkeerrem wordt niet uitgeschakeld zolang u de toets niet loslaat. Op die manier kunt u makkelijker wegrijden wanneer u een aanzienlijk gewicht sleept » **pag. 345**.

Elektronische parkeerrem automatisch inschakelen wanneer u de wagen op verkeerde wijze verlaat

In wagens met automatische versnellingsbak wordt de elektronische parkeerrem automatisch ingeschakeld wanneer u de wagen op verkeerde wijze verlaat indien:

- De keuzehendel zich in stand **D/S** of **R** bevindt of in tiptronic-schakelweg.
- **EN**: de wagen stilstaat.

- **EN:** het bestuurdersportier geopend is.

Noodremfunctie

Gebruik de noodstopfunctie enkel indien u de wagen niet tot stilstand kunt brengen met het rempedaal » » ⚠.

- Trek aan de toets (Ⓜ) » » **afb. 279** en houd hem in deze stand om de wagen **krachtig** te remmen. Tegelijkertijd klinkt er een waarschuwingssignaal.
- U kunt het remmen onderbreken door de toets (Ⓜ) los te laten of te accelereren.

⚠ ATTENTIE

Indien de elektronische parkeerrem op verkeerde wijze wordt gebruikt, kunnen ongevallen en ernstige letsels het gevolg zijn.

- Gebruik de elektronische parkeerrem nooit om de wagen te remmen, tenzij het om een noodgeval gaat. De remafstand kan aanzienlijk groter zijn, aangezien in bepaalde omstandigheden enkel de achterwielen worden geremd. Gebruik altijd het rempedaal.
- Geef nooit gas vanuit de motorruimte wanneer een rijstand is gekozen of versnelling is ingeschakeld en de motor draait. De wagen kan zich verplaatsen zelfs als de elektronische parkeerrem ingeschakeld is.

⚠ VOORZICHTIG

Om te vermijden dat de wagen onbedoeld beweegt bij het parkeren, schakelt u eerst de elektronische parkeerrem in en daarna haalt u uw voet van het rempedaal.

i Let op

- Als u in wagens met schakelbak het koppelingspedaal loslaat en tegelijkertijd gas geeft, wordt de elektronische parkeerrem automatisch uitgeschakeld.
- Als de wagenaccu leeg is, kan de elektronische parkeerrem niet uitgeschakeld worden. Gebruik de starthulp » » pag. 50.
- Tijdens het in- of uitschakelen van de elektronische parkeerrem kunnen geluiden te horen zijn.
- Het systeem voert af en toe automatische en hoorbare tests uit in de geparkeerde wagen indien de elektronische parkeerrem al enige tijd niet meer is gebruikt.

Auto Hold-functie

- ✓ Niet geldig voor de motor 1.4L 110 kW met automatische versnellingsbak met 8 versnellingen



Afb. 280 Onder in de middenconsole: toets van de Auto Hold-functie.

Het controlelampje in de toets (Ⓜ) » » **afb. 280** blijft branden zolang de functie Auto Hold ingeschakeld is.

Na inschakeling helpt de Auto Hold-functie de bestuurder om de wagen vaak of enige tijd stil te houden met draaiende motor, bijvoorbeeld op een helling, voor een rood verkeerslicht of in situaties met veel verkeer waarbij u telkens weer moet stoppen en wegrijden.

De ingeschakelde Auto Hold-functie verhindert automatisch dat de stilstaande wagen zich verplaatst, zonder dat u het rempedaal hoeft in te trappen.

Nadat de Auto Hold-functie heeft vastgesteld dat de wagen stilstaat en het rempedaal is » »

gelost, houdt ze de wagen tegen. U kunt de voet van het rempedaal halen.



Als de bestuurder het rempedaal kort intrapt of het gaspedaal intrapt om verder te rijden, dan laat de functie Auto Hold de rem los. De wagen gaat conform de helling rijden.

Als bij stilstaande wagen een van de voorwaarden voor werking van de Auto Hold-functie niet langer is vervuld, wordt die functie uitgeschakeld en gaat het controlelampje van de toets uit »» » **afb. 280**. De elektronische parkeerrem wordt indien nodig ingeschakeld om de wagen op een veilige manier te parkeren »» » .

Voorwaarden om de wagen tegen te houden met functie Auto Hold

- Het bestuurdersportier is gesloten.
- De bestuurder draagt de veiligheidsgordel.
- De motor draait.

De functie Auto Hold in- en uitschakelen

Druk op de toets  »» » . Het controlelampje in de toets gaat uit wanneer de functie Auto Hold uitgeschakeld is.

Automatisch in- en uitschakelen van de functie Auto Hold

Indien voordat het contact wordt uitgezet de functie Auto Hold werd ingeschakeld met de

toets , blijft de functie ingeschakeld na het opnieuw aanzetten van het contact.

Werd de functie Auto Hold niet ingeschakeld, dan blijft ze automatisch uitgeschakeld na het opnieuw aanzetten van het contact.

De functie Auto Hold wordt automatisch ingeschakeld als aan de volgende voorwaarden is voldaan (aan alle punten moet tegelijk »» »  voldaan zijn):

1. De **gestopte** wagen wordt op een vlakke ondergrond of op een helling op zijn plaats gehouden met het rempedaal.
2. De motor draait "correct".

De functie Auto Hold wordt automatisch uitgeschakeld als aan de volgende voorwaarden is voldaan:

1. Indien een van de voorwaarden vermeld in »» » pag. 318, **Voorwaarden om de wagen tegen te houden met functie Auto Hold** niet langer is vervuld.
2. Als de motor onregelmatig draait of een storing vertoont.
3. Als de motor wordt uitgezet of afslaat.
4. *Schakelbak*: Als u tegelijk koppelt en het gaspedaal intrapt.
Automatische versnellingsbak: Als u het gaspedaal intrapt.
5. *Automatische versnellingsbak*: Als een van de banden slechts een minimaal

contact met de bodem heeft, bijv. bij gekruiste assen.

ATTENTIE

De intelligente technologie in de Auto Hold-functie kan de limieten opgelegd door de natuurkundige wetten niet overwinnen en werkt enkel binnen de eigen grenzen van het systeem. Het grotere comfort dat de Auto Hold-functie biedt mag nooit aanleiding zijn tot het nemen van grotere risico's.

- Laat uw wagen nooit met draaiende motor en met ingeschakelde functie Auto Hold achter.
- De Auto Hold-functie kan de wagen niet altijd bergop stilhouden of bergaf voldoende remmen, bijv. bij een glad of bevroren wegdek.

Let op

Voordat u een wasstraat binnenrijdt, schakelt u de Auto Hold-functie altijd uit, aangezien de automatische inschakeling van de elektronische parkeerrem schade kan veroorzaken.

Remstabiliserings- en remhulpssystemen

Controlelampjes



Springt aan

Storing in ESC of ABS, of uitschakeling door systeem. Het controlelampje brandt ook bij een storing in het ABS, omdat de ESC samenwerkt met het ABS.



Knippert

ESC of ASR geactiveerd.



Springt aan

ASR handmatig buiten werking gesteld.

Of. ESC in Sport-modus » pag. 321.



Springt aan

Storing in ABS, of werkt niet.

De lampjes gaan branden wanneer het contact wordt ingeschakeld en moeten na circa 2 seconden weer uitgaan, wat overeenkomt met de duur van de functiecontrole.

Remstabiliseringssystemen

Elektronische stabiliseringscontrole (ESC)

De ESC draagt in hoge mate bij aan de veiligheid. Dit systeem reduceert het slipgevaar en verbetert de rijstabiliteit van de wagen. Rijdynamische grensgevallen, zoals oversturen en ondersturen van de wagen of doordraaien van de aangedreven wielen, worden door de ESC herkend. Door gerichte remingrepen en een reductie van het motorkoppel wordt de wagen gestabiliseerd. Zodra de ESC regelend ingrijpt, knippert het controlelampje  in het instrumentenpaneel.

In de ESC zijn het antiblokkeersysteem (ABS), de remassistent (HBA), de aandrijfslipregeling (ASR), de elektronische differentieelvergrenzeling (EDS), het elektronisch beheer van het aandrijfkoppel (XDS) en de rijstabilisatie van de wagen met aanhangwagen* verenigd.

De ESC draagt bovendien bij aan de stabiliteit van de wagen door het draaikoppel te wijzigen.

De ASR kan buiten werking worden gesteld in die situaties waarin u wilt dat de wielen slippen » pag. 321.

Antiblokkeersysteem (ABS)

Het ABS voorkomt dat de wielen blokkeren, wanneer wordt geremd tot kort voor stilstand van de wagen. Daardoor blijft de wagen ook bij een noodstop bestuurbaar. Het rempedaal

zonder onderbreking intrappen - niet pompen! Dat er wordt geregeld merkt men aan het pulseren van het rempedaal.

Bij wijzigingen aan het onderstel of aan het remsysteem kan de werking van het ABS ernstig worden belemmerd.

Remkrachtassistent (HBA)

De remkrachtassistent kan de remweg verkorten. De remkracht wordt verhoogd, als de bestuurder in noodsituaties het rempedaal snel intrapt. Daarbij moet het rempedaal zo lang ingetrapt worden, tot het gevaar geweken is.

Aandrijfslipregeling (ASR)

De aandrijfslipregeling vermindert de aandrijfkraft van de motor bij doordraaiende wielen en past de kracht aan de rijbaanomstandigheden aan. Daardoor wordt het wegrijden, accelereren en bergopwaarts rijden gemakkelijker.

Elektronisch sperdifferentieel (EDS)

Het EDS remt een doorslippend wiel af en brengt de aandrijfkraft over op het andere aangedreven wiel. Deze functie is beschikbaar tot een snelheid van ongeveer 100 km/u (62 mpu).

Opdat de schijfrem van het afgeremde wiel niet te warm wordt, wordt het EDS bij buitengewoon sterke belasting automatisch »

uitgeschakeld. De wagen blijft functioneren. Zodra de rem is afgekoeld, wordt het EDS automatisch weer ingeschakeld.

Rijstabilisatie van de wagen met aanhangwagen*

Als u een wagen bestuurt met aanhanger, geldt het volgende: het samenstel wagen/aanhanger heeft de neiging om te slingeren. Zodra de aanhanger de slingering overdraagt naar de wagen en deze wordt gedetecteerd door de ESC, reageert deze automatisch en remt het trekkende voertuig af tot de slingering weer binnen de systeemlimiet valt en stabiliseert zo het geheel. De stabilisatie van het samenstel wagen/aanhanger is niet beschikbaar in alle landen » pag. 352.

Elektronisch beheer van het aandrijfkoppel (XDS)

Bij het nemen van een bocht maakt het differentieel van de aandrijfassen het mogelijk dat het buitenwiel sneller draait dan het binnenwiel. Op deze wijze ontvangt het wiel dat sneller draait (buitenwiel) minder aandrijfkoppel dan het binnenwiel. Dit kan veroorzaken dat in bepaalde omstandigheden het koppel afgeleverd aan het binnenwiel te hoog is en dit zou slippen veroorzaken. Het buitenwiel ontvangt daarentegen minder aandrijfkoppel dan wat deze zou kunnen overbrengen. Dit kan leiden tot een gripverlies in de aandrijfassen, in dit geval

aan de vooras, hetgeen zich uit in onderstuur of "verlenging" van de baan.

Het XDS kan, via de sensoren en signalen van de ESC, dit effect waarnemen en corrigeren.

Het XDS remt via de ESC het binnenwiel, zodat het effect van het teveel aan aandrijfkoppel van dit wiel wordt opgeheven. Dit zal ertoe leiden dat de door de bestuurder gekozen lijn preciezer zal worden uitgevoerd.

Het XDS werkt in combinatie met de ESC en blijft altijd actief, hoewel de ASR uitgeschakeld zou zijn of de ESC in Sport-modus staat of uitgeschakeld is.

Rem voor meervoudige aanrijdingen

De rem voor meervoudige aanrijdingen helpt de bestuurder in geval van een ongeluk door in te grijpen op de remming en zo het risico op doorslippen tijdens het ongeluk en daarmee verdere aanrijdingen te voorkomen.

De rem voor meervoudige aanrijdingen (multi-collision) grijpt in bij een frontale botsing, zijdelingse botsing en botsing van achteren, zodra de airbaggeleenschap constateert dat activering noodzakelijk is, mits de aanrijding bij een snelheid hoger dan 10 km/u (6 mpu) gebeurt. De ESC remt de wagen automatisch wanneer de ESC, de hydraulische reminstallatie en de elektrische installatie niet beschadigd zijn.

Tijdens het ongeluk zijn de volgende acties bepalend voor automatische remming:

- Wanneer de bestuurder het gaspedaal intrapt, vindt geen automatische remming plaats.
- Zodra de remdruk veroorzaakt door het rempedaal hoger is dan de remdruk in het systeem, zal de wagen handmatig remmen.
- Als zich een storing voordoet in de ESC is de rem voor meervoudige aanrijdingen niet beschikbaar.

⚠ ATTENTIE



Als u snel over bevroren, gladde of natte ondergrond rijdt, dan kunt u de controle over de wagen verliezen, en kunnen u en de inzittenden ernstig gewond raken.

- De systemen ESC, ABS, ASR, EDS of elektronisch beheer van het aandrijfkoppel kunnen de grenzen van de natuurkundige wetten niet overschrijden. Dit geldt in het bijzonder bij glad of nat wegdek. Als de systemen in het regelbereik komen, dient de snelheid direct aan de weg- en verkeersomstandigheden te worden aangepast. De toename van veiligheidssystemen mag er niet toe leiden dat de bestuurder meer risico's gaat nemen. Anders bestaat er gevaar voor ongelukken.
- Let op dat het gevaar voor ongelukken groter wordt als u snel rijdt, in het bijzonder in bochten en bij een gladde of natte rijbaan, en wanneer u te weinig afstand

houdt. De systemen ESC, ABS, remkracht-assistent, EDS of elektronisch beheer van het aandrijfkoppel kunnen niet voorkomen dat ongelukken gebeuren: gevaar voor ongevallen!

- Trek voorzichtig op in geval van gladde wegdekken (bijv. bij ijs en sneeuw). Ondanks de regelsystemen kunnen de aangedreven wielen doorslippen en zo de rijstabiliteit negatief beïnvloeden - gevaar voor ongevallen!

Let op

- Het ABS en de ASR grijpen normaliter uitsluitend in als de banden op de vier wielen identiek zijn. Een verschillende afrolomtrek van de banden kan tot een niet-gewenste vermindering van het motorvermogen leiden.
- Als de beschreven systemen ingrijpen kunnen bedrijfsgeluiden optreden.
- Als het controlelampje  of  oplicht, is er sprake van een afwijkende situatie » pag. 89.
- Wijzigingen aan de wagen (bijv. aan de motor, aan het remsysteem, aan het onderstel of een andere wiel-bandcombinatie)

kunnen de werking van het ABS, de ASR en EDS beïnvloeden.

De ESC en ASR in- en uitschakelen

ESC wordt automatisch ingeschakeld wanneer de motor wordt aangezet en werkt enkel met draaiende motor; het bevat de systemen ABS, EDS en ASR.

De ASR-functie moet enkel uitgeschakeld worden in situaties waarin niet voldoende tractie wordt gehaald.

Naargelang de afwerking en versie bestaat de mogelijkheid om enkel ASR uit te schakelen of ESC in stand "Sport" te activeren.

De ASR uit- en inschakelen

- De ASR kan worden uit- en ingeschakeld met het Easy Connect-systeem » pag. 92. Bij wagens met informatiesysteem voor de bestuurder* wordt de overeenkomstige melding getoond.

Bij uitgeschakelde ASR gaat ook het controlelampje  branden in het instrumentenpaneel.

De ESC uit- en inschakelen in modus "Sport"

- De ESC in "Sport"-modus kan worden uit- en ingeschakeld met het Easy Connect-systeem » pag. 92. Bij wagens met informatiesysteem voor de bestuurder* wordt de overeenkomstige melding getoond.

Bij ingeschakelde "Sport"-functie wordt het ingrijpen van de ESC om de wagen te stabiliseren en van de aandrijfslipregeling (ASR¹⁾) beperkt. Ook gaat het controlelampje  branden in het instrumentenpaneel.

ESC in stand "Offroad"²⁾

Met de draaiknop (Driving Experience button) selecteert u de Offroad-functie om ze in te schakelen » pag. 277. Alle tussenkomsten van de ESC zoals die van ASR, EDS en het ABS-systeem passen zich aan het terrein met onregelmatige ondergrond aan.

In de volgende uitzonderlijke situaties kan het nuttig zijn om de Offroad-functie te activeren zodat de wielen kunnen slippen:

- Bij het "losschommelen" van de vastgerekende wagen. »

¹⁾ In wagens met vierwiel aandrijving wordt de ASR volledig uitgeschakeld » .

²⁾ Enkel voor 4Drive-modellen.

- Rijden in diepe sneeuw of bij losse ondergrond.
- Bij het rijden op hobbelige rijbanen met sterk onbelaste wielen (diagonale verdraaiing van de assen).
- Steile hellingen afrijden met remmen op onverhard terrein.

Voor uw veiligheid wordt het aanbevolen om de Offroad-functie uit te schakelen zodra ze niet absoluut noodzakelijk meer is.

Voor het **uitschakelen** van de "Offroad"-functie selecteert u een ander rijprogramma.

ESC in stand "Snow"¹⁾

Met de draaiknop (Driving Experience button) selecteert u de functie "Snow" om ze in te schakelen » pag. 277. De tussenkomsten van de aandrijfslipregeling ASR passen zich aan de grip van besneeuwde wegen aan.

Voor het **uitschakelen** van de "Snow"-functie selecteert u een ander rijprogramma.

ATTENTIE

U moet ESC Sport alleen inschakelen als de rijvaardigheid en de verkeerssituatie dit toelaten. Slipgevaar!

- Met de ESC in Sport-stand is de stabiliserende werking beperkt om een meer spor-

tief rijgedrag mogelijk te maken. De aangedreven wielen kunnen doorslippen, waardoor ook de wagen kan slippen.

ATTENTIE

De Offroad-functie mag enkel worden ingeschakeld of de ASR uitgeschakeld als de ervaring van de bestuurder en verkeerssituatie dit toelaten. Slipgevaar!

- Met ingeschakelde Offroad-stand is de stabiliseringsfunctie beperkt. Vooral bij gladde en glibberige rijbaan kunnen de aangedreven wielen doorslippen en kan zo ook de wagen slippen.

Let op

Indien de ASR wordt uitgeschakeld of de sportstand wordt geselecteerd, wordt het snelheidsregelsysteem* uitgezet.

Parkeren

Inparkeren

Houd rekening met de wettelijke bepalingen wanneer u de wagen parkeert.

Let op het volgende wanneer u de wagen parkeert:

- Parkeer de wagen op een geschikte, stevige ondergrond » .
- Schakel de elektronisch parkeerrem in » pag. 316.
- Zet in geval van een automatische versnellingsbak de keuzehendel in stand **P**.
- Motor uitschakelen en de contactsleutel uit het contactslot trekken. Het stuurwiel licht draaien, om het stuurslot te vergrendelen.
- Schakel op vlak terrein en hellingen de eerste versnelling van de schakelbak, of de achteruitversnelling op hellingen in, en haal uw voet van het koppelingspedaal.
- Neem bij het uitstappen alle autosleutels mee.

Ook op steile hellingen

Draai voordat u de motor uitzet het stuurwiel zodanig dat, als de geparkeerde wagen in beweging zou komen, de wagen tegen de stoeprand rolt.

- Draai de voorwielen op hellingen zodanig dat ze tegen de stoeprand drukken.
- Draai de voorwielen op hellingen zodanig dat ze naar het midden van de weg wijzen.

¹⁾ Enkel voor 4Drive-modellen.

⚠ ATTENTIE

- Parkeer niet in omgevingen waarin het hete uitlaatsysteem in contact kan komen met droog gras, struikgewas, uitgelopen brandstof of andere ontvlambare materialen.
- Laat passagiers niet in een gesloten wagen, mogelijk kunnen ze de portieren of ruiten niet openen. Door gesloten portieren kan de redding moeilijker verlopen.
- Nooit kinderen zonder toezicht in de wagen achterlaten. Ze zouden bijvoorbeeld de handrem los kunnen maken en/of de versnellings-/keuzehendel bewegen en zo de wagen ongecontroleerd in beweging kunnen zetten.
- Afhankelijk van het jaargetijde kunnen in een geparkeerde wagen levensgevaarlijke temperaturen bereikt worden.

i Let op

Bij wagens met automatische versnellingsbak kan de sleutel alleen uit het contactslot getrokken worden als de hendel in de stand P staat.

Hulpsystemen om te parkeren en manoeuvreren

Inparkeersysteem (Park Assist)*

Inleiding tot thema



Afb. 281 Gerelateerde video

Het inparkeersysteem is een bijkomende functie van ParkPilot » pag. 331 en helpt de bestuurder om:

- een geschikte plek te vinden om te parkeren
- een parkeermodus te selecteren
- recht en schuin achteruit te parkeren in een geschikte plek
- recht vooruit te parkeren in een geschikte plek
- vooruit een rechte parkeerplaats te verlaten

In auto's met inparkeersysteem en in de fabriek ingebouwd infotainmentsysteem wor-

den het gebied vooraan, achteraan en aan de zijkanten, alsook de positie van de obstakels ten opzichte van de auto getoond.

Het inparkeersysteem heeft een aantal beperkingen die eigen zijn aan het systeem en het gebruik ervan vereist bijzondere aandacht door de bestuurder » ⚠.

⚠ ATTENTIE

De technologie van het inparkeersysteem heeft een aantal beperkingen die eigen zijn aan het systeem zelf en aan het gebruik van ultrasoonsensoren. Het gebruik van het inparkeersysteem mag nooit aanleiding zijn tot het nemen van grotere risico's. Ondanks het systeem moet de bestuurder te allen tijde opmerkzaam blijven.

- Iedere onbedoelde beweging van de wagen kan ernstig letsel tot gevolg hebben.
- De snelheid en de rijstijl aanpassen aan het zicht, het weer, het wegdek en het verkeer.
- Het oppervlak van bepaalde voorwerpen en kledingstukken kan de signalen van de ultrasoonsensoren niet weerkaatsen. Het systeem kan deze voorwerpen en personen met de genoemde kleding niet of niet goed detecteren.
- Externe geluidsbronnen kunnen de signalen van de ultrasoonsensoren beïnvloeden. In bepaalde omstandigheden kan dit ertoe leiden dat de aanwezigheid van personen of voorwerpen niet vastgesteld wordt.

»

- De ultrasoonsensoren hebben dode hoeken waarin personen en objecten niet kunnen worden waargenomen.
- Houd altijd de omgeving van de auto in het oog, aangezien de ultrasoonsensoren kleine kinderen, dieren en bepaalde voorwerpen niet in alle situaties perfect opmerken.

ATTENTIE

Het snel draaien van het stuur bij het in- of uitparkeren met het inparkeersysteem kan ernstige letsels tot gevolg hebben.

- Neem het stuur niet vast tijdens manoeuvres voor het in- en uitparkeren, zolang het systeem dit niet vraagt. Doet u dit wel, dan wordt het systeem buiten werking gesteld tijdens het manoeuvre en wordt het parkeerproces geannuleerd.

VOORZICHTIG

- In bepaalde omstandigheden detecteren de ultrasoonsensoren geen obstakels zoals bijv. aanhangerdissels, stangen, vangrails, palen, dunne bomen of een achterklep die openstaat of wordt geopend; dergelijke obstakels kunnen de auto beschadigen.
- Bepaalde accessoires die achteraan op de auto gemonteerd zijn, zoals een fietsendrager, kunnen de werking van het inparkeersysteem verstoren en schade veroorzaken.

• Het inparkeersysteem gebruikt geparkeerde voertuigen, stoepranden en andere voorwerpen als referentie. Let erop dat de banden en velgen niet beschadigd raken bij het parkeren. Onderbreek zo nodig het parkeer manoeuvre om schade aan de auto te vermijden.

• De ultrasoonsensoren van de bumper kunnen beschadigd of verschoven worden indien ze een slag krijgen, bijv. bij het in- of uitparkeren.

• Bij het schoonmaken met hogedrukreinigers of dampstralers om de ultrasoonsensoren te reinigen, alleen kort direct sproeien en altijd een afstand van meer dan 10 cm aanhouden.

• Een kentekenplaat of kentekenplaathouder aan de voorzijde met afmetingen die groter zijn dan de opening voor de kentekenplaat, of een gebogen of vervormde kentekenplaat kan ertoe leiden dat:

- er verkeerde detecties plaatsvinden
- de sensoren zicht verliezen
- het parkeer manoeuvre wordt geannuleerd of het systeem slecht parkeert

• Indien een van de ultrasoonsensoren defect raakt, wordt de overeenkomstige zone van deze sensorengroep (vooraan of achteraan) uitgeschakeld en kan ze niet worden geactiveerd tot de storing is verholpen. De sensoren van de andere bumper kunnen dan nog steeds op normale wijze gebruikt worden. Indien er een storing is in het sys-

teem, wordt het aanbevolen om naar een gespecialiseerde werkplaats te gaan. SEAT raadt u aan om daarvoor een SEAT-dealer te raadplegen.

Let op

- Om een degelijke werking van het systeem te garanderen, houdt u de ultrasoonsensoren schoon, ijs- en sneeuwvrij, plakt u er niets op en bedekt u ze ook niet.
- Door bepaalde geluidsbronnen, zoals hobbelig asfalt of straatstenen, en het lawaai van andere voertuigen kan het inparkeersysteem of de ParkPilot verkeerde waarschuwingen afgeven.
- Om vertrouwd te raken met het systeem en zijn functies, beveelt SEAT aan om te oefenen met de bediening van het systeem op een plaats met weinig verkeer of in een parking.

Beschrijving van het inparkeersysteem



Afb. 282 Boven in de middenconsole: toets om het inparkeersysteem in te schakelen.

De onderdelen van het inparkeersysteem zijn de ultrasoonsensoren in de voor- en achterbumper, de toets **P** » **afb. 282** om het systeem in en uit te schakelen, en de aanwijzingen op het scherm van het instrumentenpaneel.

Vereiste voorwaarden om in te parkeren

- De aandrijfslijpregeling (ASR) moet ingeschakeld zijn » **pag. 321**.
- Snelheid bij het passeren van de parkeerplaats (recht parkeren): niet hoger dan ongeveer **40 km/u (25 mpu)**.
- Snelheid bij het passeren van de parkeerplaats (schuin parkeren): niet hoger dan ongeveer **20 km/u (12 mpu)**.

- Een afstand tussen **0,5 en 2,0 meter** aanhouden bij het passeren van de parkeerplaats.
- Lengte van de parkeerplaats (recht parkeren): **lengte van de wagen + 0,8 meter**.
- Breedte van de parkeerplaats (schuin parkeren): **breedte van de wagen + 0,8 meter**.
- Niet sneller rijden dan ca. **7 km/u (4 mpu)** bij het inparkeren.

Vereiste voorwaarden om uit te parkeren (enkel recht parkeren)

- De aandrijfslijpregeling (ASR) moet ingeschakeld zijn » **pag. 321**.
- Lengte van de parkeerplaats: **lengte van de wagen + 0,5 meter**.
- Niet sneller rijden dan ca. **7 km/u (4 mpu)** bij het uitparkeren.

Voortijdig beëindigen of automatisch onderbreken van de manoeuvres om in of uit te parkeren

Het inparkeersysteem onderbreekt de manoeuvres voor het in- of uitparkeren in de volgende gevallen:

- Er wordt gedrukt op de toets **P**.
- Een snelheid van ca. **7 km/u (4 mpu)** wordt overschreden.
- De bestuurder neemt het stuur vast.

- De parkeermanoeuvre wordt niet afgerond binnen ca. 6 minuten na activering van de stuurhulp.
- Er is een storing in het systeem (het systeem is tijdelijk niet beschikbaar).
- De ASR wordt uitgeschakeld.
- De ASR of ESC grijpt in om te regelen.
- Het bestuurdersportier wordt geopend.

Om het manoeuvre weer te beginnen, mogen deze gevallen zich niet voordoen en drukt u opnieuw op de toets **P**.

Bijzonderheden

Het inparkeersysteem heeft een aantal beperkingen die eigen zijn aan het systeem. Om die reden is het bijvoorbeeld niet mogelijk om ermee in of uit te parkeren in scherpe bochten.

Bij het in- en uitparkeren klinkt een kort signaal om de bestuurder te vragen de vooruit- of achteruitversnelling te schakelen (naargelang het geval). Bij de volgende manoeuvres geeft het hulpsysteem de verandering van versnelling aan de bestuurder aan, uiterlijk wanneer het continu geluidssignaal verschijnt (object aanwezig op ≤ 30 cm) in de Park Pilot.

Wanneer het inparkeersysteem draait aan het stuur met stilstaande auto, verschijnt op het scherm van het instrumentenpaneel daarnaast ook het symbool **S**. Houd het »

rempedaal ingetrapt zolang het symbool in het instrumentenpaneel blijft branden, zodat de wielen draaien met stilstaande wagen. Op die manier heeft het systeem minder manoeuvres nodig om het parkeren af te ronden.

Rijden met een aanhangwagen

Het inparkeersysteem kan niet worden ingeschakeld als de in de fabriek ingebouwde trekhaak » pag. 345 op een elektrische wijze op de aanhangwagen aangesloten is.

Na het verwisselen van een wiel

Indien na het verwisselen van een wiel de auto niet langer juist in- of uitparkeert, kan het zijn dat de omtrek van het nieuwe wiel anders is en dat het systeem zich daaraan moet aanpassen. Deze aanpassing is automatisch en gebeurt tijdens het rijden. Enkele minuten langzaam draaien in beide richtingen en met lage snelheid 20 km/u [12 mpu]] kan bijdragen aan dat aanpassingsproces » **Δ** in Inleiding tot thema op pag. 323.

Een parkeermodus selecteren



Afb. 283 Op het display van het instrumentenpaneel: beperkte weergave van het inparkeersysteem.

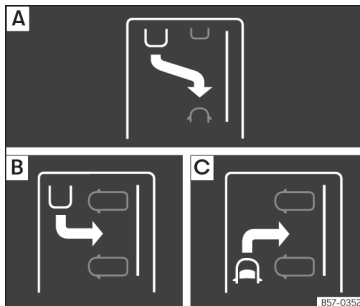

Afb. 284 Op het display van het instrumentenpaneel: indicatie van de parkeermodi.

De parkeerhulp beschikt over 3 parkeermodi:

- A** Achteruit recht parkeren.
- B** Achteruit schuin parkeren.
- C** Vooruit schuin parkeren.

Een parkeermodus selecteren met voorafgaand passeren van de parkeerplaats

Na activering van het inparkeersysteem en detectie van een parkeerplaats wordt op het scherm van het instrumentenpaneel een parkeermodus voorgesteld. Het inparkeersysteem selecteert automatisch de parkeermodus. De geselecteerde modus wordt getoond op het scherm van het instrumentenpaneel » **afb. 283**. Ook wordt de beperkte weergave van de andere mogelijke parkeermodi getoond » **afb. 284**. Indien de modus geselecteerd door het systeem niet overeenkomt met de gewenste modus, kunt u een andere modus selecteren door opnieuw te drukken op de toets **P** » **afb. 282**.

- Er moet voldaan zijn aan de vereiste voorwaarden om te kunnen inparkeren met het inparkeersysteem » pag. 325.
- Druk op toets **P**.
- Als het systeem is ingeschakeld, brandt een controlelampje in de toets **P**. Daarnaast wordt op het scherm van het instrumentenpaneel de geselecteerde parkeermodus getoond en in de beperkte weergave de andere parkeermodus waarnaar u kunt wisselen.

- Schakel het knipperlicht in van de zijde van de weg waar u wilt parkeren. Op het display in het instrumentenpaneel wordt de desbetreffende zijde van het wegdek weergegeven. Indien geen knipperlicht wordt gekozen, parkeert het systeem standaard aan de rechterzijde in rijrichting.
 - Druk indien nodig de toets **P** opnieuw in om te veranderen naar de volgende parkeermodus.
 - Nadat gewisseld is naar alle mogelijke parkeermodi, wordt het systeem uitgeschakeld wanneer u opnieuw drukt op de toets **P**.
 - Druk zo nodig opnieuw op de toets **P** om het systeem weer te activeren.
 - Volg de aanwijzingen op het scherm van het instrumentenpaneel zonder uw aandacht van het verkeer af te wenden en ga met de auto naast de parkeerplaats staan.
- Speciaal geval van schuine parkeerplaats om vooruit in te parkeren zonder voorafgaand passeren van de parkeerplaats**
- Er moet voldaan zijn aan de vereiste voorwaarden om te kunnen inparkeren met het inparkeersysteem » pag. 325.
 - Rijd vooruit naar de parkeerplaats zonder de aandacht van het verkeer af te wenden en stop de auto.
 - Druk de toets **P** eenmaal in.
 - Als het systeem is ingeschakeld, brandt een controlelampje in de toets **P**. Daarnaast wordt op het scherm van het instrumentenpaneel de geselecteerde parkeermodus getoond zonder beperkte weergave.
 - Laat het stuur los »  in Inleiding tot thema op pag. 324.

Parkeren met het inparkeersysteem

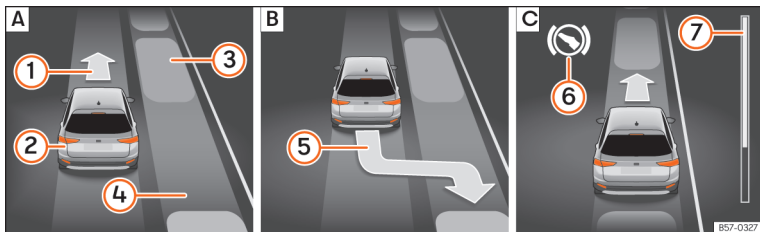

Afb. 285 Op het display van het instrumentenpaneel: recht parkeren. **[A]** Een parkeerplaats zoeken. **[B]** Positie om te parkeren. **[C]** Manoeuvreren.

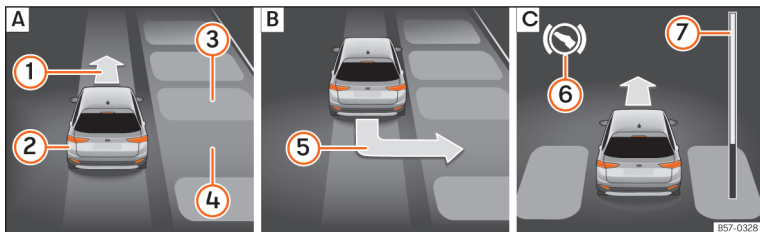

Afb. 286 Op het display van het instrumentenpaneel: schuin parkeren. **[A]** Een parkeerplaats zoeken. **[B]** Positie om te parkeren. **[C]** Manoeuvreren.

- ① Aanwijzing om vooruit te rijden
- ② Uw wagen
- ③ Auto geparkeerd
- ④ Parkeerplaats gedetecteerd
- ⑤ Aanwijzing om te parkeren
- ⑥ Aanwijzing om het rempedaal in te trappen
- ⑦ Voortgangsbalk

Er moet voldaan zijn aan alle nodige voorwaarden om te kunnen inparkeren met het inparkeersysteem » pag. 325 en de parkeermodus moet geselecteerd zijn » pag. 326.

Parkeren

- Kijk naar de weergave op het scherm van het instrumentenpaneel of de parkeerplaats gedetecteerd werd als "geschikt" en de juiste positie bereikt werd om te parkeren » **afb.**

285 [B] of » **afb. 286 [B]**. De parkeerplaats zal beschouwd zijn als "geschikt" als op het scherm van het instrumentenpaneel de aanwijzing om te parkeren ⑤ verschijnt.

- Stop de auto en schakel na een korte pauze de achteruitversnelling in.
- Laat het stuur los » **Δ** in **Inleiding tot thema op pag. 324.**

- Let op het volgende bericht: **Stuurhulp actief. Let op de omgeving.** Terwijl u de omgeving goed in het oog houdt, accelereert u voorzichtig tot maximaal 7 km/u (4 mpu). Tijdens het parkeermanoeuvre neemt het systeem **enkel** het sturen over. **Als bestuurder moet u accelereren, zo nog koppelen, van versnelling veranderen en remmen.**

- Keer terug tot het continue signaal van de ParkPilot klinkt; **OF:** keer terug tot op het scherm van het instrumentenpaneel de aanwijzing van vooruitrijden verschijnt » **afb. 285 C** of » **afb. 286 C**; **OF:** keer terug tot op het scherm van het instrumentenpaneel de melding **Park Assist beëindigd** verschijnt. De voortgangsbalk (7) geeft de afstand aan die moet worden afgelegd » **pag. 329.**

- Trap het rempedaal in tot het inparkeersysteem klaar is met draaien aan het stuur; **OF:** tot het symbool (S) op het scherm van het instrumentenpaneel uitgaat.

- Eerste versnelling inschakelen.

- Rijd vooruit tot het continue signaal van de ParkPilot klinkt; **OF:** rijd vooruit tot op het scherm van het instrumentenpaneel de aanwijzing voor achteruitrijden verschijnt. Het inparkeersysteem rijdt de auto vooruit en achteruit tot hij in het midden van de parkeerplaats staat » **afb. 285 C** of » **afb. 286 C**.

- Voor een optimaal resultaat wacht u aan het eind van elk manoeuvre tot het inparkeersysteem klaar is met draaien aan het stuur.

Het parkeermanoeuvre eindigt wanneer een overeenkomstige melding verschijnt op het scherm van het instrumentenpaneel en eventueel een geluidssignaal klinkt.

Voortgangsbalken

De voortgangsbalk » **afb. 285 7** en » **afb. 286 7** geeft op symbolische wijze de relatieve afstand die nog moet worden afgelegd aan op het scherm van het instrumentenpaneel. Hoe groter de afstand, hoe voller de voortgangsbalk. Bij het vooruitrijden vermindert de inhoud van de voortgangsbalk naar boven, bij het achteruitrijden naar onderen.

i Let op

Indien tijdens het parkeren het manoeuvre vroegtijdig beëindigd wordt, is het resultaat mogelijk niet optimaal.

Uitparkeren met de parkeerhulp (enkel rechte parkeerplaatsen)

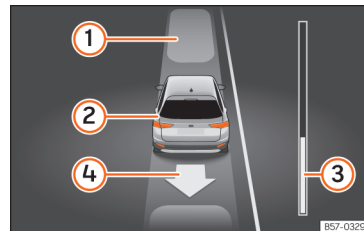

Afb. 287 Op het display van het instrumentenpaneel: een rechte parkeerplaats verlaten.

- 1 Auto geparkeerd
- 2 Eigen auto met ingeschakelde achteruitversnelling
- 3 Voortgangsbalk om de nog af te leggen afstand aan te geven
- 4 Aanwijzing van het voorgestelde manoeuvre voor het uitparkeren

Uitparkeren (rechte parkeerplaats)

Er moet voldaan zijn aan de vereiste voorwaarden om te kunnen uitparkeren met het inparkeersysteem » **pag. 325.**

- Druk op toets **P** » **afb. 282.** Als het systeem is ingeschakeld, brandt een controlelampje in de toets **P**.

»

- Schakel het knipperlicht in van de zijde van de weg waar u de parkeerplaats wenst te verlaten.
- Schakel de achteruitversnelling in.
- Laat het stuur los »» **△ in Inleiding tot thema op pag. 324.** Let op het volgende bericht: **Stuurhulp actief. Let op de omgeving.** Terwijl u de omgeving goed in het oog houdt, accelereert u voorzichtig tot maximaal 7 km/u (4 mpu). Bij het uitparkeren neemt het systeem **enkel** het sturen over. **Als bestuurder moet u accelereren, zo nog koppelen, van versnelling veranderen en remmen.**
- Rijd achteruit tot het continue signaal van de ParkPilot klinkt; **OF:** rijd achteruit tot op het scherm van het instrumentenpaneel de aanwijzing voor vooruitrijden verschijnt. De voortgangsbalk »» **afb. 287** **③** geeft de afstand aan die moet worden afgelegd »» **pag. 329.**
- Trap het rempedaal in tot het inparkeersysteem klaar is met draaien aan het stuur; **OF:** trap het rempedaal in tot het symbool **Ⓢ** op het scherm van het instrumentenpaneel uitgaat.
- Rijd vooruit tot het continue signaal van de ParkPilot klinkt; **OF:** rijd vooruit tot op het scherm van het instrumentenpaneel de aanwijzing voor achteruitrijden verschijnt. Het inparkeersysteem rijdt de auto vooruit en achteruit tot de parkeerplaats verlaten kan worden.

- De auto kan de parkeerplaats verlaten wanneer een overeenkomstige melding verschijnt op het scherm van het instrumentenpaneel en eventueel een geluidssignaal klinkt. Neem de besturing over met de draaihoek die door het inparkeersysteem werd afgesteld.
- Verlaat de parkeerplaats terwijl u rekening houdt met het verkeer.

Automatisch bedienen van de remmen door het inparkeersysteem

Het inparkeersysteem helpt de bestuurder in bepaalde gevallen met remmen.

Het is altijd de verantwoordelijkheid van de bestuurder om op tijd te remmen »» **△.**

Automatische remingreep om de toegestane snelheid niet te overschrijden

Om te voorkomen dat de toegestane snelheid van ca. 7 km/u (4 mph) wordt overschreden bij het in- en uitparkeren, kan een automatische remingreep plaatsvinden. Na de automatische remingreep kunnen de manoeuvres voor het in- of uitparkeren voortgezet worden.

Er vindt slechts één automatische remingreep plaats voor elke poging tot in- of uitparkeren. Indien opnieuw de snelheid van ca. 7 km/u (4

mpu) wordt overschreden, wordt de overeenkomstige handeling onderbroken.

Automatisch bedienen van de remmen om schade te verminderen

In bepaalde omstandigheden kan het inparkeersysteem de auto automatisch afremmen bij een obstakel, door het rempedaal kort te bedienen en blijven bedienen »» **△.** Vervolgens moet de bestuurder het rempedaal intrappen.

Een automatische remingreep om de schade te beperken leidt ertoe dat het parkeermanoeuvre wordt beëindigd.

△ ATTENTIE

De automatische remingreep van het inparkeersysteem mag nooit aanleiding zijn tot het nemen van grotere risico's. Ondanks het systeem moet de bestuurder te allen tijde opmerkzaam blijven.

- **Het inparkeersysteem heeft een aantal beperkingen die eigen zijn aan het systeem. In bepaalde situaties werkt de automatische remingreep mogelijk enkel op beperkte wijze of helemaal niet.**
- **Blijf altijd paraat om de auto op elk ogenblik te remmen.**
- **Het automatisch remmen stopt na ongeveer 1,5 seconde. Rem vervolgens zelf de auto.**

Hulpsystemen om te parkeren en manoeuvreren (Park Pilot)

Inleiding tot thema

Deze hulpsystemen helpen u bij het parkeren en manoeuvreren:

- **Parkeerhulp plus.** Waarschuwt de bestuurder middels visuele en akoestische meldingen voor gedetecteerde obstakels voor en achter de wagen » pag. 332.
- **Hulp bij het achteruit parkeren.** Een akoestische en optische assistent die waarschuwt voor obstakels die zich achter de wagen bevinden » pag. 336.

⚠ ATTENTIE

- Houd altijd het verkeer en de directe omgeving van de wagen ook zelf in het oog. De hulpsystemen kunnen de oplettendheid van de bestuurder niet vervangen. De verantwoordelijkheid rust altijd bij de bestuurder.
- De sensoren hebben dode hoeken waarin personen en objecten niet kunnen worden waargenomen. Let in het bijzonder op kinderen en dieren.
- Zorg altijd dat u visueel contact heeft met de omgeving van de wagen: gebruik ook de spiegels.

⚠ VOORZICHTIG

De functies van de parkeerhulp kunnen beïnvloed worden door diverse factoren die kunnen leiden tot schade:

- Onder bepaalde omstandigheden kan het systeem bepaalde objecten niet detecteren:
 - kettingen, aanhangerrisels, stangen, vangrails, palen en dunne bomen.
 - Objecten die zich hoger dan de sensoren bevinden, zoals uitstekende delen van een muur.
 - Objecten met bepaalde oppervlakken of structuren, zoals uitstekende delen in een hekwerk of stuifneeuw.
- Het oppervlak van bepaalde voorwerpen en kledingstukken kan de signalen van de ultrasoonsensoren niet weerkaatsen. Het systeem kan deze voorwerpen en personen met de genoemde kleding niet goed detecteren.
- Externe geluidsbronnen kunnen de signalen van de sensoren beïnvloeden. Dit kan ertoe leiden dat de aanwezigheid van personen of voorwerpen niet vastgesteld wordt.
- Kleine hindernissen die reeds zijn gemeld door een waarschuwing, kunnen bij het naderen uit het meetbereik van het systeem verdwijnen en daarom niet meer worden gemeld. Ook bepaalde voorwerpen zoals hoge stoepranden worden door het systeem soms niet waargenomen, waardoor

de onderkant van de wagen beschadigd kan raken.

- Indien de waarschuwingen van de parkeerhulp wordt genegeerd, kan de wagen aanzienlijke schade oplopen.
- Schade aan de radiatorgrille, bumpers, wielkast en onderzijde van de wagen kan de oriëntatie van de sensoren wijzigen. Dit kan weer invloed hebben op de werking van de parkeerhulp. Laat de wagen door een gespecialiseerde werkplaats repareren.
- Een kentekenplaat of kentekenplaathouder met afmetingen die groter zijn dan de opening voor de kentekenplaat, of een gebogen of vervormde kentekenplaat kan ertoe leiden dat er verkeerde detecties plaatsvinden of de sensoren zicht verliezen.

ℹ Let op

- De grafische weergave op het display van het Easy Connect-systeem heeft een geringe vertraging.
- In specifieke gevallen kan het systeem een waarschuwing geven terwijl zich geen obstakel in het detectiegebied bevindt;
 - hobbelige bodems, straatstenen of wegen met hoogstaand gras,
 - externe ultrasone systemen in de buurt, zoals gemonteerd op andere voertuigen,



- hevige regenval, een flinke sneeuwbuï, hagel of dichte uitlaatgassen,
- indien de kentekenplaat niet perfect bevestigd is op het bumperoppervlak,
- toppen van hellingen.
- Om een degelijke werking te garanderen, houdt u de sensoren schoon, ijs- en sneeuwvrij en plakt u er niets op.
- Bij het schoonmaken met hogedrukreinigers of dampstralers alleen kort direct op de sensoren sproeien en altijd een afstand van meer dan 10 cm aanhouden.
- Bepaalde accessoires die vooraan op de auto gemonteerd zijn, zoals een kentekenplaat houder met reclame, kunnen de werking van de parkeerhulp verstoren.
- Het wordt aanbevolen om het parkeren te oefenen op een plaats zonder verkeer.
- U kunt het volume en de toonhoogte alsmede de indicaties wijzigen » pag. 337.
- Let op de aanwijzingen voor rijden met een aanhangert » pag. 337.

Parkeerhulp plus*

Beschrijving

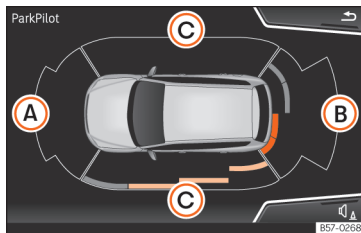

Afb. 288 Weergave van parkeerhulp op het display van het Easy Connect-systeem.

Het **parkeerhulpsysteem Plus** assisteert de bestuurder met behulp van visuele en akoestische waarschuwingen voor gedetecteerde obstakels voor en achter de auto.

De bumpers beschikken over geïntegreerde sensoren. Zodra ze een obstakel detecteren, wordt dat gemeld met geluidssignalen en in het Easy Connect-systeem » **afb. 288**.

Indien u een obstakel nadert, kunt u weten of dat van de voor- of achterkant van de auto komt door verschillende geluidsfrequenties te kiezen.

Het detectiebereik van de sensoren zijn ongeveer:

- Ⓐ 1,20 m
- Ⓑ 1,60 m
- Ⓒ 0,90 m

Naarmate een obstakel wordt genaderd, verhoogt de frequentie van de akoestische signalen. Op ongeveer 0,30 m hoort u een constant signaal: zet de wagen stil!

Indien de scheidingsafstand wordt aangehouden, vermindert het volume van de waarschuwing na ongeveer 4 seconden.

Om de volledige omgeving van de wagen te kunnen weergeven, moet de wagen enkele meter naar voren of achteren bewogen worden. Zo worden de ontbrekende zones afgezocht en wordt de aanwezigheid van obstakels aan de zijkanten van de auto getoond Ⓒ.

Bijzonderheden van ParkPilot met perifere weergave

In de volgende situaties wordt de afgezochte zone aan de zijkant van de auto automatisch verborgen:

- Wanneer een portier wordt geopend.
- Als de ASR is uitgeschakeld.
- Als de ASR of ESC aan het regelen zijn.
- Wanneer de auto meer dan ca. 3 minuten blijft stilstaan.

Bediening van de parkeerhulp

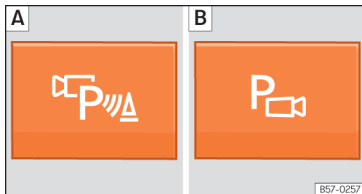

Afb. 289 Middenconsole: toets van de parkeerhulp (naargelang de versie).

Handmatige in- en uitschakeling van de parkeerhulp

- Druk de toets **P** eenmaal in.

Handmatige uitschakeling van de weergave van de parkeerhulp (de geluidssignalen blijven actief)

- Druk op een toets van het hoofdmenu van het in de fabriek gemonteerde infotainment-systeem.
- **OF:** druk op de functietoets **TERUG** .

Automatische inschakeling van de parkeerhulp

- Schakel de achteruitversnelling in.
- **OF:** indien u vooruit rijdt met een snelheid van minder dan 15 km/u (9 mpu) en een obstakel nadert, wordt dat gedetecteerd wanneer het zich op minder dan ongeveer 95 cm

bevindt. Indien de automatische inschakeling actief is, wordt een beperkte weergave getoond »» **afb. 290**.

- **OF:** als de wagen achteruit beweegt.

Automatische uitschakeling van de parkeerhulp

- Zet de keuzehendel in stand **P**.
- **OF:** rijd sneller dan 15 km/u (9 mpu) vooruit.

Tijdelijk uitschakelen van het geluid van de parkeerhulp

- Op de functietoets drukken.

Wisselen van beperkte weergave naar de weergave op het volledige scherm

- Schakel de achteruitversnelling in.
- **OF:** druk op de figuur van de wagen in de beperkte weergave.

Wisselen naar het beeld van de achteruitrijhulp (Rear View Camera "RVC")

- Schakel de achteruitversnelling in.
- **OF:** druk op de functietoets **RVC**.

Wanneer het systeem wordt ingeschakeld, hoort u een signaal ter bevestiging en het toetsymbool licht op.

Automatische activering

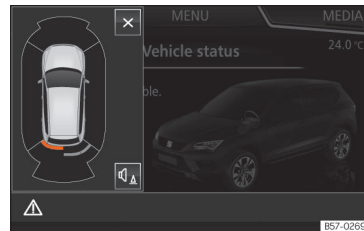

Afb. 290 Miniatuurweergave van de automatische activering

Zodra de **Parkeerhulp Plus** automatisch wordt geactiveerd, wordt de figuur van de wagen samen met de segmenten weergegeven op het display »» **afb. 290**.

Ze functioneert enkel wanneer de snelheid voor het eerst wordt verlaagd tot onder circa 15 km/u (9 mpu).

Als de parkeerhulp wordt uitgeschakeld via de toets **P**, moet vervolgens als volgt te werk worden gegaan om deze weer in te schakelen naar automatische activering:

- Schakel het contact uit en weer aan.
- **OF:** sneller dan ongeveer 15 km/u (9 mpu) vooruit rijden.
- **OF:** de hendel in stand **P** zetten en eruit halen.

»

- **OF:** de automatische activering in- en uitschakelen via het menu in het Easy Connect-systeem.

De automatische activering van de parkeerhulp kan worden in- en uitgeschakeld in het Easy Connect-systeem » pag. 92:

- Schakel het contact in.
- Selecteer: infotainmentoets  > **SETUP** > **Parkeren en manoeuvreren**.
- Selecteer de optie **Automatische activering**. Indien het vakje aangevinkt is , is de functie ingeschakeld.

Als het systeem automatisch geactiveerd werd, klinkt enkel een geluidssignaal wanneer de obstakels aan de voorzijde zich op een afstand van minder dan ongeveer 50 cm bevinden.

VOORZICHTIG

De automatische inschakeling van de parkeerhulp werkt enkel indien men heel traag rijdt. Als de rijstijl niet wordt aangepast aan de omstandigheden, kan dit een ongeval met ernstige letsels tot gevolg hebben.

Segmenten van de visuele indicatie

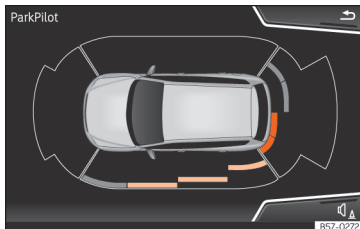

Afb. 291 Weergave van parkeerhulp op het display van het Easy Connect-systeem.



De optische weergave van de segmenten werkt op de volgende wijze:

- **Witte segmenten:** het obstakel bevindt zich op meer dan ongeveer 30 cm, buiten het traject en tegen de rijrichting in. Ze worden ook getoond wanneer de elektronische parkeerrem is ingeschakeld.
- **Gele segmenten:** de obstakels bevinden zich binnen het traject van de wagen en op meer dan ongeveer 30 cm afstand.
- **Rode segmenten:** de obstakels bevinden zich op minder dan ongeveer 30 cm afstand.

Met het Mediasysteem Plus, Navigatiesysteem of Navigatiesysteem Plus

geeft een spoor het verwachte traject van de wagen aan volgens de draaiing van het stuur.

Wanneer het obstakel zich in de richting van de wagen bevindt, is steeds het overeenkomstige waarschuwingssignaal te horen.

Bij het aanduiden van het voorlaatste segment, betekent dit dat de botszone bereikt is. In de botszone worden obstakels in rood weergegeven, evenals obstakels buiten de af te leggen weg. Zet de wagen stil! »  **In Inleiding tot thema op pag. 331**, »  **In Inleiding tot thema op pag. 331!**

Indien de auto is uitgerust met het Top View Camera-systeem, verschijnt de visuele aanduiding van de parkeerhulp in dit systeem afhankelijk van de geselecteerde weergave.

De indicaties en akoestische signalen aanpassen

De indicaties en akoestische signalen kunnen worden ingesteld in het Easy Connect*-systeem » pag. 92.

Automatische activering

on - **off**.

Volume voor*

Het volume voorin en aan de zijkant.

Instellingen/scherpte van de klank voorin*

Toon van het geluid voorin.

Volume achter*

Volume achterin.

Instellingen/scherpte van de klank achterin*

Toon van het geluid achterin.

Volume verlagen

Als de parkeerhulp is ingeschakeld, wordt het volume van audiobron verlaagd volgens de gekozen optie.

Foutmeldingen

Indien op het instrumentenpaneel een foutmelding verschijnt in de parkeerhulp, is er een storing.

Als deze storing niet is verdwenen voordat het contact wordt uitgeschakeld, wordt ze niet aangegeven de volgende keer dat de parkeerhulp wordt geactiveerd.

In geval van een defect aan een sensor achter, worden uitsluitend obstakels getoond in de zone **(A)** » » **afb. 288**. In geval van een defect aan een sensor vooraan, worden uitsluitend obstakels getoond in de zone **(B)**. Het symbool **▲** wordt getoond.

Het wordt aanbevolen de storing te laten repareren in een gespecialiseerde werkplaats.

Rijden met een aanhangwagen

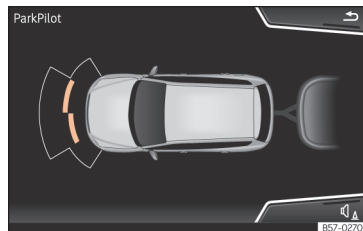

Afb. 292 Weergave van de parkeerhulp op het scherm met aangekoppelde aanhangwagen.

Wanneer in wagens met in de fabriek gemonteerde trekhaak de aanhangwagen is aangesloten, worden de sensoren achteraan niet geactiveerd bij het schakelen van de achteruitversnelling of het drukken op de toets **P_W**; de mogelijke obstakels aan de achterzijde en zijkanten van de wagen worden dan niet weergegeven op het scherm en ook niet aangegeven met geluidssignalen.

Op het display worden enkel de objecten getoond die worden gedetecteerd aan de voorzijde, terwijl de weergave van het traject wordt verborgen.

Manoeuvrerremfunctie*

✓ Enkel geldig met Parkeerhulp Plus

De noodremfunctie dient om de kans op botsingen tot een minimum te beperken.

Afhankelijk van de uitrusting kan de manoeuvrerremfunctie bij actieve parkeerhulp het noodremmen activeren wanneer een obstakel met botsingsgevaar wordt waargenomen op het traject, in elke rijrichting.

De functie zal niet remmen indien de parkeerhulp als gevolg van een automatische activering ingeschakeld is. Voor de werking moet worden gemanoeuvreed met een snelheid tussen 2,5-10 km/u (1,5-6 mph) voor de zone voorin en tussen 1,5-10 km/u (1-6 mph) voor de zone achterin.

Na een ingreep blijft de manoeuvrerremfunctie inactief in dezelfde rijrichting gedurende 5 meter. Na het veranderen van de versnelling of stand van de keuzehendel is de functie weer actief. De beperkingen van de parkeerhulp zijn van toepassing.

De manoeuvrerremfunctie wordt ingesteld in het Easy Connect-systeem met de toets **☰** > **SETUP** > **Parkeren en manoeuvreren**.

- **on** – maakt het gebruik van de manoeuvrerremfunctie mogelijk.
- **off** – maakt het gebruik van de manoeuvrerremfunctie niet mogelijk.

»

Tijdelijk uitschakelen van het noodremmen

- Wanneer de functie wordt uitgeschakeld met de toets **Manoeuvrerremfunctie** op het scherm van **Parkeerhulp** van het Easy Connect-systeem.
- Wanneer een van de portieren, bagageruimte of achterklep worden geopend.

Hulp bij het achteruit parkeren*

Beschrijving

Het **parkeerhulpsysteem achter** is een akoestische en optische assistent die waarschuwt voor obstakels die zich *achter* de wagen bevinden.

De bumper achter is voorzien van sensoren. Zodra ze een obstakel detecteren, wordt dat gemeld met geluidssignalen en visueel in het Easy Connect-systeem.

Indien het Top View Camera*-systeem geïnstalleerd is, zal de parkeerhulp achter akoestisch waarschuwen voor objecten die zich in de buurt van de achterzijde van de wagen bevinden; op het scherm van Easy Connect verschijnt het beeld van de Top View Camera*, hetgeen reeds een waarheidsgetrouw beeld geeft van de objecten rond de wagen.

Zorg ervoor dat de sensoren niet afgedekt worden door stickers, resten, vuil enz. omdat dan de werking van het systeem negatief wordt beïnvloed. Reinigingsinformatie » pag. 394.

Het detectiebereik van de sensoren achteraan is ongeveer:

Zijkant: 0,60 m

Centrale zone: 1,60 m

Naarmate een obstakel wordt genaderd, verhoogt de frequentie van de akoestische signalen. Op ongeveer 0,30 m hoort u een constant signaal: zet de wagen stil! » » ⚠ in **Inleiding tot thema op pag. 331**, » » 📍 in **Inleiding tot thema op pag. 331!**

Indien de scheidingsafstand wordt aangehouden, vermindert het volume van de waarschuwing na ongeveer 4 seconden.

Bediening van de parkeerhulp

Inschakelen van de parkeerhulp

- Schakel de achteruitversnelling in.

Uitschakelen van de parkeerhulp

- Zet de keuzehendel in stand **P**, **N** of **D** (voor automatische versnellingsbak) of ontkoppel de achteruitversnelling (voor schakelbak).

Indien de hendel in stand **N** of **D** wordt gezet, blijft het systeem nog ongeveer 8 seconden actief voordat het wordt uitgeschakeld. Tijdens deze periode wordt de parkeerhulp uitgeschakeld indien:

- de keuzehendelstand op **P** wordt gezet
- **OF** indien de wagen vooruit accelereert tot meer dan 15 km/u (9 mpu).

Indien het Top View Camera*-systeem is geïnstalleerd, wordt de hulp bij het achteruit parkeren onmiddellijk gedeactiveerd zodra in achteruitversnelling wordt geschakeld.

Handmatige uitschakeling van de weergave van de parkeerhulp (de geluidssignalen blijven actief)

- Druk op een toets van het hoofdmenu van het in de fabriek gemonteerde infotainment-systeem.
- **OF:** druk op de functietoets **TERUG** ↩.

Tijdelijk uitschakelen van het geluid van de parkeerhulp

- Op de functietoets 📵 drukken. Indien het Top View Camera*-systeem is geïnstalleerd, kan het geluid van de parkeerhulp niet tijdelijk uitgeschakeld worden.

Wisselen van beperkte weergave naar de weergave op het volledige scherm

- Schakel de achteruitversnelling in.

- **OF:** in wagens uitgerust met achteruitrijhulp (Rear View Camera "RVC") drukt u op het pictogram van de wagen van de beperkte weergave.

Wisselen naar het beeld van de achteruitrijhulp (Rear View Camera "RVC")

- Schakel de achteruitversnelling in.
- **OF:** druk op het pictogram van de functie RVC.

De indicaties en akoestische signalen aanpassen

De indicaties en akoestische signalen kunnen worden ingesteld in het Easy Connect*-systeem » pag. 92.

- **Volume achterin*:** volume aan de achterzijde.
- **Instellingen/scherpte van de klank achterin*:** toon van het geluid achterin.
- **Volume verlagen:** als de parkeerhulp is ingeschakeld, wordt het volume van audiobron verlaagd volgens de gekozen optie.

Foutmeldingen

Indien op het instrumentenpaneel een foutmelding verschijnt in de parkeerhulp, is er een storing.

Als deze storing niet is verdwenen voordat het contact wordt uitgeschakeld, wordt ze niet

aangegeven de volgende keer dat de parkeerhulp wordt geactiveerd.

Als een sensor defect is, verschijnt op het display van het Easy Connect-systeem het symbool .

Het wordt aanbevolen de storing te laten repareren in een gespecialiseerde werkplaats.

Trekhaak

Wanneer in wagens met in de fabriek gemonteerde trekhaak de aanhangwagen aangesloten is, wordt de parkeerhulp niet geactiveerd wanneer de achteruitversnelling wordt ingeschakeld.

Segmenten van de visuele indicatie





Met behulp van de segmenten aan de achterzijde van de wagen kan de afstand tot obstakels worden geschat.

De optische weergave van de segmenten werkt op de volgende wijze:

- **Witte segmenten:** het obstakel bevindt zich op meer dan ongeveer 30 cm, buiten het traject en tegen de rijrichting in. Ze worden ook getoond wanneer de elektronische parkeerrem is ingeschakeld.
- **Gele segmenten:** de obstakels bevinden zich binnen het traject van de wagen en op meer dan ongeveer 30 cm afstand.
- **Rode segmenten:** de obstakels bevinden zich op minder dan ongeveer 30 cm afstand.

Wanneer het obstakel zich in de rijrichting van de wagen bevindt, is steeds het overeenkomstige waarschuwingssignaal te horen.

Zodra de wagen een obstakel nadert, worden de segmenten dichter bij de wagen weergegeven. Ten laatste bij het aanduiden van het voorlaatste segment, betekent dit dat de botszone bereikt is. In de botszone worden obstakels in rood weergegeven (ook obstakels buiten de af te leggen weg). Niet verder achteruitrijden »  in Inleiding tot thema op pag. 331, »  in Inleiding tot thema op pag. 331!

Bij uitrusting met Top View Camera*

De segmenten worden niet weergegeven wanneer de auto Top View Camera* heeft.

De parkeerhulp waarschuwt akoestisch voor voorwerpen die zich in de buurt van de achterzijde van de auto bevinden en op het scherm wordt het beeld van de Top View Camera* getoond, hetgeen reeds een waarheidsgetrouwe weergave is van de voorwerpen rond de auto.

Omgevingscamerasysteem (Top View Camera)*

Inleiding tot thema



1857-0149

Afb. 294 Gerelateerde video

Met behulp van 4 camera's genereert het systeem een voorstelling die op het scherm van het infotainmentsysteem wordt getoond. De camera's zitten in de grille, in de buitenspiegels en in de achterklep.

De functies en voorstellingen van het omgevingscamerasysteem kunnen variëren naargelang of de wagen ParkPilot heeft of niet.

⚠ ATTENTIE

Met het beeld van de camera's kan de afstand waarop de obstakels (personen, voertuigen enz.) zich bevinden niet nauwkeurig berekend worden, het onachtzaam gebruik van dit systeem kan dus ongevallen en ernstige letsels veroorzaken.

- De cameralenzen vergroten en vervormen het gezichtsveld en de voorwerpen zien er op het scherm anders en minder nauwkeurig uit.
- Sommige voorwerpen kunnen niet of slechts vaag getoond worden, bijvoorbeeld smalle palen of hekken, wegens de resolutie van het scherm of indien de lichtomstandigheden onvoldoende zijn.
- De camera's hebben dode hoeken waarin personen en objecten niet kunnen worden waargenomen.
- De lens van de camera's moet schoon gehouden worden, zonder sneeuw of ijs, en mag niet worden afgedekt.

⚠ ATTENTIE

De intelligente technologie in het omgevingscamerasysteem (Top View Camera*) kan de limieten opgelegd door de natuurkundige wetten niet overwinnen en werkt enkel binnen de eigen grenzen van het sys-

teem. Het grotere comfort dat het omgevingscamerasysteem biedt mag nooit aanleiding zijn tot het nemen van grotere risico's. Indien het systeem nalatig of onbedoeld gebruikt wordt, kunnen ongevallen en ernstige letsels veroorzaakt worden. Ondanks het systeem moet de bestuurder te allen tijde opmerkzaam blijven.

- Snelheid en rijstijl aanpassen aan het weer, het wegdek, het zicht en de verkeersomstandigheden.
- Laat u niet afleiden van het verkeer door de beelden op het scherm.
- Houd altijd de omgeving van de wagen in het oog, aangezien de camera's kleine kinderen, dieren en bepaalde voorwerpen niet in alle situaties perfect opmerkt.
- De plaatsing van een kentekenplaathouder kan de weergaven op het scherm verstoren, aangezien het gezichtsveld van de camera's mogelijk op die manier beperkt wordt.
- Het systeem kan wellicht niet alle zones duidelijk weergeven.

ⓘ VOORZICHTIG

- De beelden van de camera op het scherm zijn enkel tweedimensionaal. Door gebrek aan ruimtelijk dieptezicht is het mogelijk dat uitstekende voorwerpen of putten in het wegdek moeilijk of helemaal niet waar te nemen zijn.

- In bepaalde omstandigheden neemt de camera voorwerpen zoals stangen, vangrails, palen en dunne bomen niet waar, hetgeen kan leiden tot schade aan de wagen.
- Het systeem toont de hulplijnen en -vakken onafhankelijk van de omgeving van de wagen, er worden geen voorwerpen gedetecteerd. De bestuurder moet zelf beoordelen of de wagen past in de parkeerplaats.

① VOORZICHTIG

Om een degelijke werking van het systeem te garanderen, houdt u de camera's schoon, ijs- en sneeuwvrij en plakt u er niets op.

- Gebruik nooit schurende schoonmaakmiddelen voor het schoonmaken van de lens.
- Gebruik nooit lauw of warm water voor het verwijderen van sneeuw of ijs van de lenzen van de camera's. Anders kunnen de lenzen beschadigd raken.

Omgevingscamerasysteem

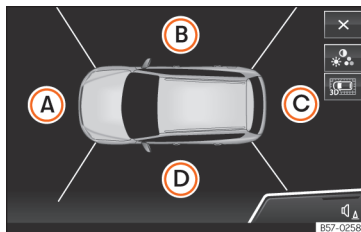





Afb. 295 Weergave van het omgevingscamerasysteem: luchtperspectief

Er kan gekozen worden tussen vier verschillende weergaven:

- A** Gebied van camera vooraan
- B** Gebied van camera rechts
- C** Gebied van camera achteraan
- D** Gebied van camera links

Functietoetsen **afb. 295**:

-  Actuele voorstelling verlaten.
-  De weergave aanpassen: helderheid, contrast en kleur.
-  Driedimensionale weergaven
-  Naargelang de uitrusting: geluid van ParkPilot in- en uitschakelen.

Door de beelden van alle camera's te combineren, wordt het luchtperspectief gegene-reerd   **afb. 295**. Het luchtperspectief kan worden geselecteerd door te drukken op de wagen binnen de zone.

Door te drukken op de verschillende gebieden  **afb. 295** **A** tot **D** van het luchtperspectief of beperkte luchtperspectief kan de overeenkomstige weergave worden geselecteerd.

Nodige voorwaarden om het omgevingscamerasysteem te gebruiken

- De portieren en achterklep moeten gesloten zijn.
- Het beeld moet duidelijk en betrouwbaar zijn. Zo moet bijvoorbeeld de lens van de camera schoon zijn.
- Het gebied rond de wagen moet duidelijk en volledig worden getoond.
- De zone om te parkeren of manoeuvreren moet een effen oppervlak zijn.
- De wagen mag **niet** zwaar belast zijn aan de achterzijde.
- De bestuurder moet vertrouwd zijn met het systeem.
- De wagen mag geen schade vertonen in de buurt van de camera's. Als de stand of de inbouwhoek van de camera's is veranderd, bijvoorbeeld na een aanrijding van achteren, »

moet een gespecialiseerde werkplaats het systeem nakijken.

Bijzonderheden

De camerabeelden van het omgevingscamerasysteem zijn enkel tweedimensionaal. Door gebrek aan ruimtelijke diepte is het moeilijk of zelfs onmogelijk om putten in de weg of voorwerpen die uitsteken uit de bodem of uit andere voertuigen te herkennen op het scherm.

Bij de volgende omstandigheden lijkt het of voorwerpen of andere voertuigen dichterbij of verder weg zijn op het scherm dan in werkelijkheid:

- Bij het overgaan van een vlakke ondergrond naar een helling.
- Bij het overgaan van een helling naar een vlakke ondergrond.
- Als achter in de wagen te veel lading ligt.
- Als de wagen in de buurt van uitstekende voorwerpen komt. Deze voorwerpen kunnen buiten de zichtbaarheidshoek van de camera's vallen.

Rijden met een aanhangwagen

Het omgevingscamerasysteem verbergt in de zone van de achtercamera alle oriëntatiehulplijnen wanneer de af fabriek gemonteerde trekhaak elektrisch is verbonden met een aanhangwagen » pag. 345.

i Let op

Om vertrouwd te raken met het omgevingscamerasysteem en zijn functies, beveelt SEAT aan om te oefenen met de bediening van het systeem op een plaats met weinig verkeer of in een parking.

In- en uitschakelen

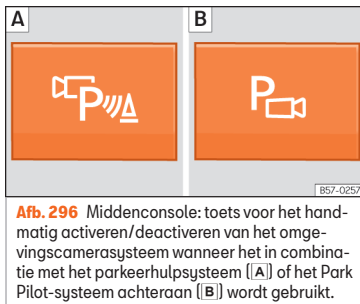

Afb. 296 Middenconsole: toets voor het handmatig activeren/deactiveren van het omgevingscamerasysteem wanneer het in combinatie met het parkeerhulpsysteem ([A]) of het Park Pilot-systeem achteraan ([B]) wordt gebruikt.

Handmatig inschakelen

- Druk **eenmaal** op de toets » **afb. 296**.

Op het scherm van het infotainmentsysteem wordt het luchtperspectief getoond » **afb. 295**. Als u drukt op de toets bij meer dan 15 km/u (9 mpu), wordt het beeld niet getoond.

Automatische inschakeling

- Schakel de achteruitversnelling in.
- **OF:** De wagen rijdt achteruit.

Het camerabeeld achter de wagen wordt getoond in de modus van schuin parkeren met beperkt luchtperspectief.

Handmatige uitschakeling

- Druk **opnieuw** op de toets » **afb. 296**.
- **OF:** druk op een toets van het af fabriek gemonteerde infotainmentsysteem, bijvoorbeeld de toets .
- **OF:** druk op de functietoets X.

Automatisch uitschakelen

- Rijd sneller dan ongeveer 15 km/u (9 mpu) vooruit.
- **OF:** schakel het contact uit. Het menu van het omgevingscamerasysteem verdwijnt meteen.

Weergaven van het omgevingscamerasysteem (modi)

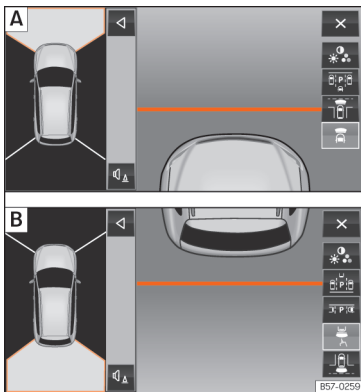

Afb. 297 Weergave op het display van het omgevingscamerasysteem: [A] Voorcamera: weergave terreinrijden. [B] Achtercamera: weergave terreinrijden.

- Naargelang de uitrusting: geluid van ParkPilot in- en uitschakelen.
- Beperkte weergave tonen.
- Beperkte weergave verbergen.
- Weergave van het omgevingscamerasysteem verlaten.

- De weergave aanpassen: helderheid, contrast en kleur.

De geselecteerde weergave wordt rechts op het scherm getoond. In het beperkte lichtperspectief aan de linkerkant verschijnt de weergave geel gemarkeerd. Daarnaast worden in de rechtermarge van het beeld de mogelijke menuopties en weergaven (de zogenaamde "modi") van de camera in kwestie getoond. De op dat moment actieve weergave (modus) wordt duidelijk aangegeven.

Het beperkte lichtperspectief kan worden verborgen door te drukken op het symbool , op die manier kan de geselecteerde weergave op het gehele scherm worden getoond.

De rode lijnen die worden getoond komen overeen met een afstand van ca. 40 cm ten opzichte van de wagen.

Weergaven van het lichtperspectief (fogelvlucht)

Hoofdmodus:

- De wagen en directe omgeving worden van boven weergegeven. Naargelang de uitrusting kan ook het traject van ParkPilot worden getoond.

Driedimensionale weergaven:

- De wagen en omgeving worden van boven weergegeven.

- De wagen en omgeving worden schuin van boven weergegeven.
- De wagen en omgeving worden schuin weergegeven.

Door met uw vinger over het scherm van het infotainmentsysteem te gaan in de richting van de pijlen, kunt u de gezichtshoek wijzigen in de driedimensionale weergaven van de wagen en zijn omgeving.

Weergaven van de voorcamera (vooraanzicht)

- Verkeer in dwarsrichting. Deze weergave helpt om te letten op verkeer dat van links, voren en rechts komt, en kan bijvoorbeeld worden gebruikt om garages of smalle uitritten te verlaten.
- Schuin parkeren. Het gebied voor de wagen wordt getoond. Als hulpmiddel worden de oriëntatielijnen weergegeven.
- Terreinrijden. Het gebied direct voor de wagen wordt van boven weergegeven. Bijvoorbeeld in een glooiing om het gebied direct voor de wagen te zien.

Weergaven van de zijcamera (zijaanzicht)

- Links en rechts. De gebieden direct aan de zijkanten van de wagen worden van boven weergegeven, om nauwkeuriger rond mogelijke obstakels te kunnen rijden.



 De zijkant van de bestuurder of bijrijder wordt getoond, gezien van boven. Dit maakt het mogelijk om de dode hoeken langs de wagen weer te geven.

Weergaven van de achtercamera (achter-aanzicht)

 Schuin parkeren. Het gebied achter de wagen wordt getoond. Ter oriëntatie worden hulplijnen weergegeven.

 Recht parkeren. Het gebied direct achter de wagen wordt getoond. De vakken en hulplijnen in kleur dienen als oriëntatie.

 Terreinrijden of functie aanhangwagen aankoppelen. Het achterste deel van de wagen wordt getoond.

In wagens met af fabriek gemonteerde trekhaak worden groene en rode halfronde hulplijnen getoond. De hulplijnen geven de afstand tot de trekhaak aan. De afstand tussen de (groene en rode) hulplijnen bedraagt ongeveer 30 cm. De oranje hulplijn geeft naargelang de draaihoek van het stuur de vooraf berekende richting van de trekhaak aan.

 Verkeer in dwarsrichting. Deze weergave helpt om te letten op verkeer dat van links, achteren en rechts komt, en kan bijv. worden gebruikt om garages of smalle uitritten te verlaten.

Achteruitrijhulp (Rear View Camera)*

Veiligheidsaanwijzingen en gebruiksinstructies

ATTENTIE

- De achteruitrijhulp kan niet heel nauwkeurig de afstand tot obstakels meten noch kan hiermee meer bereikt worden dan zonder de hulp. Daarom bestaat er mogelijk gevaar voor ongevallen en zware verwondingen als het achteloos of zonder de nodige aandacht wordt gebruikt. De bestuurder moet altijd de omgeving nauwkeurig observeren zodat de bewegingen in alle veiligheid gebeuren.
- De cameralens vergroot en vervormt het gezichtsveld en dit kan voorwerpen anders weergeven dan ze in werkelijkheid zijn. Dit effect zorgt ook voor een vervormde weergave van afstanden.
- Door de schermresolutie of door de lichtomstandigheden kunnen bepaalde voorwerpen niet of slechts gedeeltelijk worden getoond. Let op palen, afsluitingen, hekken of kleine boompjes die de wagen kunnen beschadigen doordat ze onzichtbaar zijn op het scherm.
- De achteruitrijhulp heeft hoeken waarin mogelijk geen personen of voorwerpen

worden weergegeven. Houd altijd goed de omgeving van de wagen in het oog.

- Houd de cameralens schoon en vrij van sneeuw en ijs. Dek ze niet af.
- Ondanks het systeem moet de bestuurder te allen tijde opmerkzaam blijven. Controleer altijd het parkeer manoeuvre en de omgeving van de wagen.
- Laat u niet afleiden van het verkeer door de beelden op het scherm.
- De beelden zijn enkel tweedimensionaal. Het is mogelijk dat uitstekende voorwerpen of putten in het wegdek moeilijk of helemaal niet waar te nemen zijn.
- De lading van de wagen beïnvloedt de weergave van de oriëntatielijnen »»» **afb. 299**. De breedte van deze lijnen vermindert volgens het niveau van de lading. Let op voor de omgeving van de wagen als het interieur of de bagageruimte geladen is.
- Bij de volgende omstandigheden lijkt het of voorwerpen of andere voertuigen dichterbij of verder weg zijn op het scherm dan in werkelijkheid. Let vooral op in de volgende gevallen:
 - Bij het overgaan van een vlakke ondergrond naar een helling en vice versa.
 - Als in de wagen te veel lading ligt.
 - Als de wagen dichterbij voorwerpen komt die niet op het oppervlak liggen of die uitsteken vanaf een steunpunt op de grond. Deze voorwerpen kunnen bij

het achteruitrijden buiten de gezichtsveld van de camera vallen.

i Let op

- Bijzondere aandacht is vereist als de bestuurder nog niet met het systeem vertrouwd is.
- De achteruitrijhulp is niet beschikbaar indien de achterklep openstaat.

Gebruiksaanwijzingen

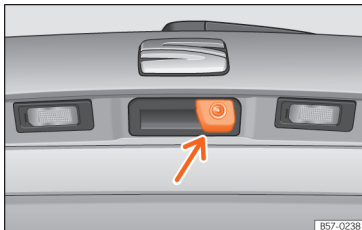

Afb. 298 In de greep van de achterklep: inbouwplaats van achteruitkijkcamera.

Een in de greep van de achterklep ingebouwde camera helpt de bestuurder bij het achteruit parkeren of manoeuvreren »» a**fb. 298**.

Het beeld van de camera wordt weergegeven samen met enkele geprojecteerde oriëntatielijnen op het display van het infotain-

mentsysteem. Onderaan is een deel van de bumper te zien, als referentiepunt voor de bestuurder.

Achteruitrijhulp instellen

De achteruitrijhulp biedt de gebruiker de mogelijkheid om *helderheid*, *contrast* en *kleur* van het beeld in te stellen.

Om die instellingen uit te voeren:

- Stop de voertuig op een veilige plaats zonder het contact of het infotainmentsysteem uit te schakelen.
- Trek de handrem aan.
- Schakel de achteruitversnelling in.
- Druk op de functietoets  op het scherm.
- Voer de gewenste instellingen uit door te drukken op de functietoetsen $-/+$, of door de schuifknop te bewegen.

Vereiste omstandigheden om te parkeren en te manoeuvreren met de achteruitrijhulp

Gebruik het systeem in de volgende gevallen niet:

- Als geen betrouwbaar beeld te zien is of als het vervormd is, of als de lens vuil is.
- Als het gebied achter de wagen slechts onvolledig te zien is.
- Als in de wagen te veel lading ligt.

- Als de stand van de camera is veranderd na een aanrijding van achteren. Laat het systeem door een gespecialiseerde werkplaats controleren.

Vertrouwd raken met het systeem

Om vertrouwd te raken met het systeem, de oriëntatielijnen en hun functie, raadt SEAT aan te oefenen op een plek met weinig verkeer of een parkeerplaats als de weersomstandigheden en zichtbaarheid gunstig zijn.

Cameralens schoonmaken

Houd de cameralens schoon en vrij van sneeuw en ijs:

- De lens met universeel glasreinigingsmiddel op alcoholbasis bevochtigen en de lens met een droge doek schoonmaken.
- Sneeuw met een handveger verwijderen.
- Verwijder ijs bij voorkeur met een ontdoospray.

i VOORZICHTIG

- **Gebruik nooit schurende middelen voor het schoonmaken van de lens.**
- **Gebruik nooit lauw of warm water voor het verwijderen van sneeuw of ijs van de ruiten en buitenspiegels, dit kan leiden tot schade.**

Parkeren en manoeuvreren met de achteruitrijhulp

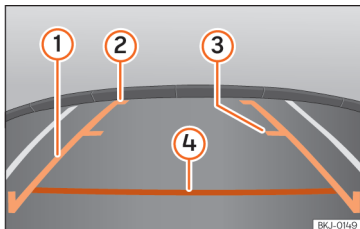

Afb. 299 Weergave op het display van het Easy Connect-systeem: oriëntatielijnen.

Betekenis van de oriëntatielijnen »» **afb. 299**

- ① **Zijlijnen:** verlenging van de wagen (ongeveer de totale breedte) op het wegdek.
- ② **Einde van de zijlijnen:** ongeveer 2 m achter de wagen op het wegdek.
- ③ **Middelste lijn:** ongeveer 1 m achter de wagen op het wegdek.
- ④ **Rode horizontale lijn:** veilige afstand van ongeveer 40 cm achter de wagen op het wegdek.

Systeem in- en uitschakelen

- De achteruitrijhulp treedt bij ingeschakeld contact in werking zodra de achteruitversnelling wordt ingeschakeld.
- Het systeem wordt 8 seconden na inschakeling van de achteruitversnelling uitgezet, en onmiddellijk na uitschakeling van het contact.
- Wanneer sneller dan 15 km/u (9 mpu) achteruit wordt gereden, stopt de camera met uitzenden.

In combinatie met het systeem van parkeerhulp Plus »» pag. 332 wordt het beeld van de camera stopgezet wanneer uit de achteruitversnelling wordt geschakeld; er wordt dan optische informatie weergegeven die wordt geleverd door het systeem van parkeerhulp.

Ook bestaat de mogelijkheid om het beeld van de achteruitrijhulp te verbergen:

- Door op het display te drukken op een van de toetsen van het infotainmentsysteem.
- **OF:** door te drukken op de miniatuurweergave van de wagen op het scherm.

Om terug te keren naar het beeld van de achteruitrijhulp:

- schakel de achteruitversnelling uit en weer in.

- **OF:** druk op de functietoets **RVC**¹⁾

Parkeer manoeuvre

- Plaats de wagen voor een vrije parkeerplaats en schakel de achteruitversnelling in.
- Rij langzaam achteruit en draai het stuurwiel zodanig dat de lijnen opzij naar de parkeerplaats leiden.
- Oriënteer de wagen zodanig in de open parkeerplek dat de lijnen opzij evenwijdig lopen met de wagen.

¹⁾ De RVC-toets wordt enkel getoond wanneer de achteruitversnelling is ingeschakeld.

Trekhaak voor aanhangwagens en aanhangwagens*

Rijden met een aanhangwagen

Inleiding tot thema

Houd rekening met de specifieke voorschriften van het land in kwestie met betrekking tot het rijden met aanhangwagens en het gebruiken van een trekhaak.

De wagen werd in de eerste plaats ontwikkeld voor het vervoer van personen, maar kan ook worden gebruikt met aanhangwagens als de geschikte technische uitrusting aanwezig is. Dit extra gewicht heeft invloed op de levensduur, het brandstofverbruik en de prestaties van de wagen, en onder bepaalde omstandigheden kunnen de service-intervallen korter op elkaar volgen.

Het rijden met aanhangwagens betekent een extra inspanning voor de wagen en vereist meer concentratie van de bestuurder.

In de winter moeten winterbanden geplaatst worden aan de wagen en **ook** aan de aanhangwagens.

Maximaal toegestane disselkogeldruk

De *maximaal* toegestane disselkogeldruk van de trekhaak is **88 kg**.

Wagens met start-stopsysteem

Als de wagen beschikt over af fabriek of naderhand door SEAT gemonteerde trekhaak, werkt het start-stopsysteem zoals gebruikelijk. Er moeten geen bijzondere factoren in acht worden genomen.

Als het systeem de aanhangwagen niet herkent of de trekhaak niet naderhand is ingebouwd door SEAT, moet het start-stopsysteem worden uitgeschakeld door te drukken op de overeenkomstige toets aan de onderzijde van de middenconsole; dit moet gebeuren voordat u begint te rijden met de aanhangwagen, het systeem moet ook gedurende de hele rit uitgeschakeld blijven »» ⚠.

Wagens met rijprofielkeuze

Als u gaat rijden met aangekoppelde aanhangwagens, wordt het gebruik van het rijprofiel **Eco** niet aanbevolen. Selecteer bij voorkeur een van de andere beschikbare rijprofielen voordat u begint te rijden met een aanhangwagen.

Aanhangwagengewicht/kogeldruk

De toegestane aanhangwagengewicht mag niet overschreden worden. Als u de toelaat-

bare aanhangwagenlast niet volledig gebruikt, kunt u steilere hellingen oprijden.

De vermelde aanhangwagengewichten gelden alleen voor **hoogten** tot 1.000 m boven de zeespiegel. Door de grotere hoogte daalt het motorvermogen en ook het klimvermogen; het toelaatbare aanhangwagengewicht neemt overeenkomstig af. Per 1.000 m hoogte-toename moet het toelaatbare gewicht van de combinatie met 10% worden vermindert. De **toelaatbare kogeldruk** op de kogelkop van de trekhaak zo veel mogelijk gebruiken, maar **niet** overschrijden.

⚠ ATTENTIE

Gebruik de aanhangwagen nooit om personen te vervoeren, dit kan hun leven in gevaar brengen en is bovendien mogelijk verboden.

⚠ ATTENTIE

Verkeerd gebruik van de trekhaak kan lichamelijk letsel en ongevallen tot gevolg hebben.

- **Gebruik de trekhaak enkel indien hij in perfecte staat en correct bevestigd is.**
- **Wijzig of repareer de trekhaak in geen geval.**
- **Om het risico op letsels door aanrijdingen van achteren te beperken en te vermijden dat voetgangers of fietsers gewond raken wanneer u parkeert, moet u de**

»

trekhaak altijd wegklappen of uitbouwen wanneer u geen aanhangwagen gebruikt.

- Monteer nooit een trekhaak "met verdeling van het gewicht" of "compensatie van de lading". De wagen is niet geschikt voor dit type trekhaken. De trekhaak kan falen en de aanhangwagen kan loskomen van de wagen.

⚠ ATTENTIE

Het rijden met aanhangwagen en het transporteren van zware of grote voorwerpen heeft invloed op de rijeigenschappen, waardoor ongevallen kunnen ontstaan.

- De last altijd bevestigen met geschikte riemen of banden die in een goede staat verkeren.
- De snelheid en de rijstijl aanpassen aan het zicht, het weer, het wegdek en het verkeer.
- Aanhangwagens met hoog zwaartepunt hebben meer kans om te kantelen.
- Plots remmen en bruske manoeuvres vermijden.
- Zeer goed opletten bij het inhalen.
- De snelheid meteen verlagen wanneer u merkt dat de aanhangwagen slingert.
- Rijd niet harder dan 80 km/u (50 mph) wanneer u een aanhangwagen trekt (of 100 km/u (60 mph) in uitzonderlijke gevallen). Dit geldt ook voor die landen waar in het toegestaan is om met hogere snelhe-

den te rijden. Houd rekening met de maximaal toegestane snelheid in het land in kwestie voor voertuigen met aanhangwagen; deze snelheid kan lager zijn dan die voor voertuigen zonder aanhangwagen.

- Probeer in geen geval de wagen met aanhangwagen weer "recht te krijgen" door te accelereren.

⚠ ATTENTIE

Als de trekhaak achteraf werd ingebouwd door een werkplaats die niet behoort tot de SEAT-groep, moet het start-stopsysteem handmatig worden uitgeschakeld telkens wanneer u met aanhangwagen gaat rijden. Anders kan zich een defect voordoen aan het remsysteem, met een ongeval en ernstige letsels tot gevolg.

- Schakel het start-stopsysteem altijd handmatig uit wanneer u rijdt met een aanhangwagen gekoppeld aan een trekhaak die niet door SEAT werd ingebouwd.

ℹ Let op

- Voordat u een aanhangwagen aan- of loskoppelt, schakelt u altijd het alarmsysteem uit » pag. 101. Anders kan de sensor hellingshoek het alarm onbedoeld doen afgaan.
- Rijd niet met aanhangwagen de eerste 1000 km van de motor » pag. 278.

- SEAT beveelt aan om zo mogelijk de trekhaak uit te bouwen of weg te klappen indien u hem niet gaat gebruiken. Bij een aanrijding van achteren kan de schade aan de wagen groter zijn bij gemonteerde trekhaak.
- Sommige achteraf gemonteerde trekhaken bedekken de behuizing van het sleepoog achteraan. In die gevallen kan het sleepoog niet gebruikt worden voor het aanslepen of wegslepen van andere voertuigen. Indien de wagen naderhand is uitgerust met een trekhaak, moet de trekhaak daarom altijd in de wagen bewaard worden bij uitbouw.

Technische voorwaarden

Wagens die **af fabriek** zijn uitgerust met een trekhaak voldoen aan alle technische en wettelijke vereisten om te kunnen rijden met aanhangwagen.

Als de **wagens naderhand** wordt uitgerust met een trekhaak, mag enkel een trekhaak worden gemonteerd die is goedgekeurd voor het maximaal toegestane gewicht van de aanhangwagen die getrokken zal worden. De trekhaak moet geschikt zijn voor de wagen en aanhangwagen, en goed vastgemaakt zijn aan het chassis van de wagen. Gebruik enkel een trekhaak die is goedgekeurd door SEAT voor dit type voertuig. Raadpleeg altijd de

aanwijzingen van de fabrikant van de trekhaak en neem die in acht. Monteer nooit een trekhaak "met verdeling van het gewicht" of "compensatie van de lading".

Trekhaak gemonteerd in de bumper

Monteer nooit een trekhaak in de bumper of de bevestiging ervan. De trekhaak mag de functie van de bumpers niet beïnvloeden. Voer nooit wijzigingen of reparaties uit aan het uitlaat- of remsysteem. Controleer regelmatig of de trekhaak goed bevestigd is.

Koelsysteem van motor

Als u met een aanhangwagen rijdt, moeten de motor en het koelsysteem harder werken. Het koelsysteem moet voldoende koelvloeistof bevatten en klaar zijn voor de extra inspanning van het rijden met aanhangwagens.

Remmen van de aanhangwagens

Als de aanhangwagens zijn eigen remsysteem heeft, dan moet u de geldende wettelijke voorschriften met betrekking hiertoe in acht nemen. Sluit het remsysteem van de aanhangwagens nooit op het remsysteem van de wagen aan.

Sleepkabel

Gebruik altijd een kabel tussen de wagen en de aanhangwagens » pag. 348.

Achterlichten van de aanhangwagens

De achterlichten van de aanhangwagens moeten aan de overeenkomstige normen voldoen » pag. 348.

Sluit de achterlichten van de aanhangwagens nooit rechtstreeks aan op het elektrische systeem van de wagen. Als u niet zeker weet of de aanhangwagens juist elektrisch is aangesloten, raadpleeg dan een gespecialiseerde werkplaats. SEAT raadt u aan om daarvoor een SEAT-dealer te raadplegen.

Buitenspiegels

Als u met standaard buitenspiegels van het trekkende voertuig het gebied achter de aanhangwagens niet kunt zien, moeten extra spiegels worden geïnstalleerd die voldoen aan de voorschriften van het land in kwestie. De buitenspiegels moeten worden afgesteld voor het wegrijden en voldoende blikveld naar achteren bieden.

Maximaal elektrisch verbruik van de aanhangwagens

Overschrijd de aangeduide waarden nooit!

Europa, Azië, Afrika, Zuid-Amerika en Midden-Amerika

Remlicht (totaal)	84 watt
Knipperlichten (elke zijde)	42 watt
Stadslichten (elke zijde)	50 watt

Achteruitrijlichten (totaal)	42 watt
Achterste mistlicht	42 watt

Australië

Remlicht (totaal)	108 watt
Knipperlichten (elke zijde)	54 watt
Stadslichten (elke zijde)	100 watt
Achteruitrijlichten (totaal)	54 watt
Achterste mistlicht	54 watt

⚠ ATTENTIE

Als de trekhaak verkeerd gemonteerd of niet geschikt is, kan de aanhangwagen loskomen van de wagen met ernstige letsels tot gevolg.

ⓘ VOORZICHTIG

- Als de achterlichten van de aanhangwagens niet correct aangesloten zijn, kan de elektronica van de wagen beschadigd raken.
- Als de aanhangwagens te veel stroom verbruikt, kan de elektronica van de wagen beschadigd raken.
- Sluit het elektrische systeem van de aanhangwagens nooit direct aan op de elektrische aansluitingen van de achterlichten of andere voedingsbronnen. Gebruik alleen geschikte aansluitingen voor de voeding van de aanhangwagens.

Een aanhangwagen aankoppelen en aansluiten

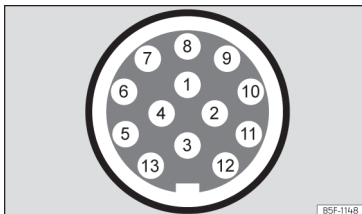

Afb. 300 Schematische weergave: toewijzing van de pinnen van het stopcontact voor de aanhangwagen.

Pin	Betekenis
1	Linker knipperlicht
2	Achterste mistlicht
3	Massa voor pinnen 1, 2, 4, 5, 6, 7 en 8
4	Rechter knipperlicht
5	Rechterachterlicht
6	Remlicht
7	Linkerachterlicht
8	Achteruitrijlicht
9	Continu plus
10	Positieve laadkabel

Pin	Betekenis
11	Massa voor pin 10
12	Zonder functie
13	Massa voor pin 9

Stopcontact voor aanhangwagen

Voor de verbinding tussen de wagen en de aanhangwagen beschikt de wagen over een 13-polig stopcontact. Met draaiende motor ontvangen de verbruikers van de aanhangwagen spanning via de elektrische aansluiting (pin 9 en pin 10 van het stopcontact voor de aanhangwagen).

Indien het systeem vaststelt dat een aanhangwagen is aangesloten, ontvangen de verbruikers van de aanhangwagen elektriciteit via de aansluiting (pin 9 en pin 10). Pin 9 is continu plus. De binnenverlichting van de aanhangwagen kan er bijvoorbeeld mee worden gevoed. De verbruikers zoals bijvoorbeeld de koelkast van een caravan ontvangen **enkel** spanning indien de motor draait (via pin 10).

Om het elektrische systeem niet te overbelasten, is het niet toegestaan om de massakabels pin 3, pin 11 en pin 13 onderling te verbinden.

Wanneer de aanhangwagen een **7-polige steker** heeft, moet u een bijbehorende adap-

terkabel gebruiken. In dat geval is de functie van pin 10 niet beschikbaar.

Sleepkabel

De kabel van de aanhangwagen moet altijd goed vastgemaakt zijn aan het trekkende voertuig en met voldoende speling om probleemloos bochten te kunnen nemen. Houd er echter wel rekening mee dat de kabel tijdens het rijden de grond niet mag raken.

Achterlichten van de aanhangwagen

Zorg ervoor dat de achterlichten van de aanhangwagen correct functioneren en aan de geldende wettelijke voorschriften voldoen. Controleer of de maximale vermogensopname van de aanhangwagen niet wordt overschreden » pag. 347.

Opnemen in alarmsysteem

De aanhangwagen is inbegrepen in het alarmsysteem indien is voldaan aan de onderstaande voorwaarden:

- Indien de wagen af fabriek is uitgerust met alarmsysteem en trekhaak.
- Indien de aanhangwagen elektrisch is aangesloten op het trekkende voertuig met het stopcontact voor aanhangwagen.
- Indien het elektrische systeem van de wagen en aanhangwagen in perfecte staat zijn, zonder storingen of schade.

- Indien de wagen werd vergrendeld met de sleutel en het alarmsysteem actief is.

Wanneer de wagen vergrendeld is, gaat het alarm af zodra de elektrische verbinding met de aanhangwagens wordt onderbroken.

Voordat u een aanhangwagen aan- of loskoppelt, schakelt u altijd het alarmsysteem uit. Anders kan de sensor hellingshoek het alarm onbedoeld doen afgaan.

Aanhangwagens met led-achterlichten

Om technische redenen kunnen aanhangwagens met led-achterlichten niet in het alarmsysteem opgenomen worden.

Als de wagen vergrendeld is, wordt het alarm niet geactiveerd wanneer de elektrische verbinding met de aanhangwagens onderbroken wordt, indien die led-achterlichten heeft.

Indien bij het aankoppelen van de aanhangwagen het **Eco**-rijprofiel geselecteerd was, wordt automatisch veranderd naar het profiel **Normal**. Als het systeem de aangekoppelde aanhangwagen niet kan detecteren of de trekhaak achteraf werd gemonteerd door een werkplaats die niet tot de SEAT-groep behoort, moet het profiel **Normal** handmatig worden gekozen voordat u begint te rijden met aanhangwagens. Om het profiel **Eco** opnieuw in te schakelen na het loskoppelen van de aanhangwagens, moet het contact eenmaal uit- en weer ingeschakeld worden.

⚠ ATTENTIE

Indien de kabels verkeerd of op ongepaste wijze worden verbonden, kan de aanhangwagen te veel stroom krijgen. Dit kan leiden tot storingen in het volledige elektronische systeem van de wagen, alsook tot ongevallen en ernstige letsels.

- Laat de werkzaamheden aan de elektrische installatie enkel uitvoeren in een gespecialiseerde werkplaats.
- Sluit het elektrische systeem van de aanhangwagen nooit direct aan op de elektrische aansluitingen van de achterlichten of andere voedingsbronnen.

⚠ ATTENTIE

Het contact tussen de pinnen van het stopcontact voor aanhangwagens kan leiden tot kortsluiting, overbelasting van de elektrische installatie of storing van het verlichtingssysteem; ongevallen en ernstige letsels kunnen hiervan het gevolg zijn.

- Sluit de pinnen van het stopcontact voor aanhangwagens nooit op elkaar aan.
- Laat gebogen pinnen in een gespecialiseerde werkplaats repareren.

ⓘ VOORZICHTIG

Laat de aanhangwagens niet aan de wagen aangekoppeld zitten als u de aanhangwagens met behulp van de steunen of het hulpwiel geparkeerd hebt. Als de wagen omh-

oog of omlaag gaat, bijvoorbeeld wegens een variatie van de last of een lekke band, wordt meer druk uitgeoefend op de trekhaak en aanhangwagens; de wagen en aanhangwagens kunnen hierdoor beschadigd raken.

ⓘ Let op

- Bij storingen in de elektrische installaties van de wagen, aanhangwagen of het alarmsysteem, laat u ze nakijken in een gespecialiseerde werkplaats.
- Als de accessoires van de aanhangwagen energie verbruiken via het stopcontact voor aanhangwagens en de motor niet draait, zal de accu leeg raken.
- Als de wagenaccu bijna leeg is, wordt de elektrische aansluiting met de aanhangwagen automatisch onderbroken.

Een aanhangwagen laden

Maximaal toegestane aanhangwagengewicht en disselkogeldruk

Het maximaal toegestane aanhangwagengewicht is het gewicht dat de wagen kan slepen »» ⚠. De disselkogeldruk is de last die verticaal van boven wordt uitgeoefend op de trekhaak van de aanhangwagen.

De gegevens over het aanhangwagengewicht en de disselkogeldruk die op het »

typeplaatje van de trekhaak staan zijn enkel experimentele waarden. De waarden met betrekking tot de wagen, vaak *lager* dan deze waarden, vindt u in de wagenpapieren. U moet altijd uitgaan van de gegevens in de officiële wagenpapieren.

Om de veiligheid tijdens het rijden te bevorderen, beveelt SEAT aan om altijd de maximaal toegestane **disselkogeldruk** optimaal te benutten »» pag. 345. Een te geringe kogeldruk heeft een negatieve invloed op het rijgedrag van de wagen met aanhangwagen.

Door de kogeldruk neemt het gewicht op de achteras toe, waardoor de nuttige last van de wagen vermindert.

Gewicht van het geheel trekkende wagen en aanhangwagen

Het gewicht van de combinatie is samengesteld uit het werkelijke gewicht van de beladen wagen en het werkelijke gewicht van de beladen aanhangwagen.

In sommige landen zijn de aanhangwagens ingedeeld in categorieën. SEAT beveelt u aan om u in een gespecialiseerde werkplaats te informeren over welke aanhangwagens het meest geschikt zijn voor uw wagen.

Een aanhangwagen laden

De wagen en de aanhangwagen samen moeten evenwichtig beladen zijn. Daarvoor moet de maximaal toegestane disselkogeldruk

optimaal benut worden en moet de lading gelijkmatig verdeeld worden over de achter- en voorzijde van de aanhangwagen:

- Verdeel de lading in de aanhangwagen zodanig dat zware voorwerpen zo dicht mogelijk bij of boven de as liggen.
- Maak de lading in de aanhangwagen correct vast.

Bandenspanning

De bandenspanning van de aanhangwagen kiezen volgens de aanbevelingen van de aanhangwagenfabrikant.

Wanneer u rijdt met een aanhangwagen, moet u de banden van de wagen met de maximaal toegestane spanning oppompen »» pag. 381.

⚠ ATTENTIE

Als de maximale asbelasting, de maximaal toegestane disselkogeldruk of het maximaal toegestane gewicht van de wagen of de combinatie wagen en aanhangwagen overschreden wordt, dan kan dat leiden tot ongevallen of zware verwondingen.

- Overschrijd de aangeduide waarden nooit.
- Het huidige gewicht op de voor- en achteras mag de maximaal toegestane lading op de assen nooit overschrijden. Het gewicht voorin en achterin van de wagen mag

het maximaal toegestane gewicht nooit overschrijden.

⚠ ATTENTIE

Een verplaatsing van de lading kan de stabiliteit en veiligheid van de combinatie wagen en aanhangwagen in gevaar brengen en leiden tot ongevallen en ernstige letsels.

- Laad de aanhangwagen altijd op correcte wijze.
- De last altijd bevestigen met geschikte riemen of banden die in een goede staat verkeren.

Rijden met aanhangwagen

Koplampen afstellen

De voorkant van de wagen kan omhoog komen wanneer de aanhangwagen is aangekoppeld en het licht kan de andere weggebruikers verblinden.

Pas de hoogte van de koplampen aan met de lichtbundel-hoogteverstelling van de koplampen »» pag. 130¹⁾.

Bijzonderheden bij rijden met aanhangwagens



- Bij een aanhangwagen met **oplooprem** eerst *zacht*, daarna snel remmen. Zo voorkomt u remstoten door blokkerende wielen van de aanhangwagen.
- Door het gewicht van de combinatie wagen en aanhangwagen vergroot de remafstand.
- Wanneer u een helling af rijdt, schakel dan naar een lagere versnelling (bij een schakelbak) of gebruik de tiptronic-modus (bij automatische versnellingsbak) om op de motor of te remmen. Als u dit niet doet, kan het remsysteem oververhit raken en niet meer goed werken.
- Het getrokken gewicht en hoge totale gewicht van de combinatie wagen en aanhangwagen wijzigen het zwaartepunt en de rijeigenschappen van de wagen.
- Als de trekkende wagen leeg is en de aanhangwagen beladen, is de verdeling van de lading niet optimaal. In die omstandigheden dient u uiterst voorzichtig en voldoende langzaam te rijden.

Starten met aanhangwagens op helling

Naargelang de gradiënt van de helling en het totale gewicht van de combinatie wagen en

aanhangwagen kan het zijn dat u bij het wegrijden licht naar achteren gaat.

Om op een helling te starten met aangekoppelde aanhangwagens doet u het volgende:

- Rempedaal intrappen en ingetrapt houden.
- Toets  een keer indrukken om de elektronische parkeerrem uit te schakelen **» pag. 316**.
- Als de wagen een schakelbak heeft, koppelpedaal helemaal intrappen.
- De 1e versnelling inschakelen of keuzehendel in stand **D/S » pag. 265** zetten.
- Aan de toets  trekken en deze uitgetrokken houden om de combinatie wagen en aanhangwagen tegen te houden met de elektronische parkeerrem.
- Het rempedaal lossen.
- Langzaam beginnen te rijden. Daarvoor in het geval van de schakelbak het koppelpedaal langzaam lossen.
- De toets  niet loslaten tot de motor voldoende aandrijfkracht heeft om het rijden te starten.

ATTENTIE

Als u een aanhangwagen op verkeerde wijze trekt, kunt u de controle over de wagen verliezen met ernstige letsels tot gevolg.

- Het rijden met aanhangwagens en het transporteren van zware of grote voorwerpen heeft invloed op de rijeigenschappen en vergroot de remafstand.
- Rijd altijd verstandig en voorzichtig. Rem sneller dan gebruikelijk.
- De snelheid en de rijstijl aanpassen aan het zicht, het weer, het wegdek en het verkeer. De snelheid verminderen, met name wanneer u hellingen af rijdt.
- Bijzonder voorzichtig gas geven. Plots remmen en bruske manoeuvres vermijden.
- Zeer goed opletten bij het inhalen. De snelheid meteen verlagen wanneer u merkt dat de aanhangwagen slingerd.
- Probeer in geen geval de wagen met aanhangwagens weer "recht te krijgen" door te accelereren.
- Houd rekening met de maximaal toegestane snelheid in het land in kwestie voor voertuigen met aanhangwagens; deze snelheid kan lager zijn dan die voor voertuigen zonder aanhangwagens.

¹⁾ Dit is niet geldig voor wagens met Full LED-koplampen.

Aanhangwagenstabilisator

De aanhangwagenstabilisator is een bijkomende functie van het elektronisch stabiliseringsprogramma (ESC).

Als de aanhangwagenstabilisator vaststelt dat de aanhangwagen slingert, grijpt hij in samen met de stuurbekrachtiging om het slingeren te verminderen.

Vereisten voor de aanhangwagenstabilisator

- De wagen is af fabriek uitgerust met een trekhaak of werd achteraf voorzien van een compatibele trekhaak.
- De ESC en ASR zijn actief. Op het instrumentenpaneel brandt het controlelampje  of  niet.
- De aanhangwagen is aangesloten op het trekkende voertuig met het stopcontact voor aanhangwagens.
- U rijdt sneller dan ca. 60 km/u (37 mpu).
- De maximaal toegestane disselkogeldruk wordt niet overschreden.
- De aanhangwagen heeft een starre dissel.
- Als de aanhangwagen een rem heeft, moet die zijn uitgerust met een mechanische oplooprem.

⚠ ATTENTIE

De hogere veiligheid die de aanhangwagenstabilisator biedt mag nooit aanleiding zijn tot het nemen van grotere risico's.

- De snelheid en de rijstijl aanpassen aan het zicht, het weer, het wegdek en het verkeer.
- Voorzichtig accelereren wanneer het wegdek glad is.
- Wanneer een systeem aan het regelen is, stoppen met accelereren.

⚠ ATTENTIE

De aanhangwagenstabilisator kan mogelijk niet alle rijsituaties correct inschatten.

- Wanneer de ESC is uitgeschakeld, is ook de aanhangwagenstabilisator uitgeschakeld.
- De stabilisator detecteert niet altijd de lichte aanhangwagens, dus worden ze in dergelijke gevallen niet gestabiliseerd.
- Wanneer u rijdt over een wegdek met weinig grip, kan de aanhangwagen zelfs met de stabilisator *knikken*.
- Aanhangwagens met hoog zwaartepunt kunnen kantelen zonder eerst te slingeren.
- Als er geen aanhangwagen aangekoppeld is maar wel een stekker op het stopcontact aangesloten is (bijv. als er een fietsenrek met verlichting aan hangt), kan de wagen onder extreme rijomstandigheden plotseling automatisch gaan remmen.

Trekhaak met elektrische ontgrendeling*

Beschrijving

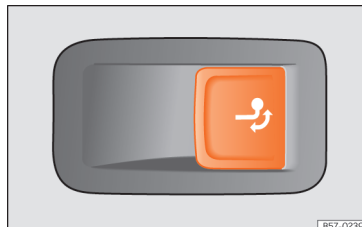

B57-0239

Afb. 301 Aan de rechterzijde van de bagage-ruimte: toets voor het ontgrendelen van de trekhaak.

De trekhaak voor de aanhangwagen bevindt zich in de bumper. De trekhaak met elektrische ontgrendeling kan niet uitgebouwd worden.

Er mogen zich geen personen, dieren of voorwerpen in de baan van de trekhaak bevinden »» ⚠.

De trekhaak ontgrendelen en verwijderen

- Wagen tot stilstand brengen en de elektronische parkeerrem inschakelen »» pag. 316.
- Motor uitzetten.

- Achterklep openen.
- Toets »» **afb. 301** kort aantrekken. De trekhaak wordt elektrisch ontgrendeld en draait automatisch naar buiten. Het controlelampje in de toets gaat knipperen.
- Trek de trekhaak helemaal uit met de hand tot u merkt en hoort dat hij vastklikt; het controlelampje in de toets gaat vast branden.
- Achterklep sluiten.
- Een aanhangwagen aankoppelen en aansluiten »» pag. 348.

De trekhaak wegklappen

- Wagen tot stilstand brengen en de elektrische parkeerrem inschakelen.
- Motor uitzetten.
- De aanhangwagen loskoppelen en elektrische aansluiting met de wagen onderbreken. Indien u een adapter gebruikt, die verwijderen uit het stopcontact voor aanhangwagen.
- Achterklep openen.
- Toets »» **afb. 301** kort aantrekken. De trekhaak wordt elektrisch ontgrendeld.
- Draai de trekhaak onder de bumper met de hand tot u merkt en hoort dat hij vastklikt; het controlelampje in de toets gaat vast branden.
- Achterklep sluiten.

Betekenis van controlelampje →

- Als het controlelampje in de toets »» **afb. 301** → knippert, betekent dit dat de trekhaak nog niet juist vastgeklikt is of is beschadigd »» △.
- Blijft het controlelampje »» **afb. 301** → vast branden met openstaande achterklep, dan is de trekhaak juist vastgeklikt in uitgetrokken of weggeklapte positie.

Het controlelampje in de toets gaat ongeveer 1 minuut na het sluiten van de achterklep uit.

⚠ ATTENTIE

Verkeerd gebruik van de trekhaak kan lichamelijk letsel en ongevallen tot gevolg hebben.

- Gebruik de trekhaak enkel indien hij juist is vastgeklikt.
- Controleer altijd of er geen personen, dieren of voorwerpen in de baan van de trekhaak zijn.
- Grijp nooit in met een werktuig of apparaat terwijl de trekhaak in beweging is.
- Druk nooit op de toets »» **afb. 301** wanneer een aanhangwagen is aangekoppeld of een bagagerek of andere accessoires zijn gemonteerd op de trekhaak.
- Als de trekhaak niet juist vastklikt, mag u hem niet gebruiken en laat u de trekhaak nakijken in een gespecialiseerde werkplaats.

- Is er een storing in het elektrische systeem of aan de trekhaak, dan laat u het nakijken in een gespecialiseerde werkplaats.
- Indien de kogel op een bepaald punt een diameter van minder dan 49 mm heeft, dan mag u de trekhaak in geen geval gebruiken.

ⓘ VOORZICHTIG

Als u de wagen schoonmaakt met een hogedrukreiniger of dampstraler, mag u de straal niet direct richten op de zwenkbare trekhaak of het stopcontact voor aanhangwagen, aangezien dit de pakkingen kan beschadigen of het vet voor de smering kan elimineren.

ⓘ Let op

Het is mogelijk dat bij extreem lage temperaturen de trekhaak niet bediend kan worden. In dit geval hoeft u de wagen slechts op een warmere plek te zetten (bijvoorbeeld een garage).

Een fietsenrek inbouwen in de zwenkbare trekhaak

Het maximaal toegestane gewicht van het fietsenrek, lading inbegrepen, bedraagt **75 kg**. Het fietsenrek mag niet meer dan 700 mm naar achteren uitsteken uit de kogelkop. Enkel fietsenrekken waarin maximaal 3 »

fietsen kunnen worden geplaatst zijn toegestaan. Zwaardere fietsen moeten zo dicht mogelijk tegen de wagen (trekhaak) worden gezet.

⚠ ATTENTIE

Een verkeerd gebruik van de trekhaak met fietsenrek gemonteerd op de trekhaak kan letsels en ongevallen veroorzaken.

- Overschrijd nooit de hierboven vermelde laadvermogens en maximale gewichten.
- Maak het fietsenrek niet op de hals van de haak onder de kogelkop vast, omdat het fietsenrek door de vorm van de hals en het fietsenrekmodel verkeerd vast zou komen te zitten.
- Lees de inbouw instructies van het fietsenrek en volg ze op.

ⓘ VOORZICHTIG

Indien het aangegeven laadvermogen of maximale gewicht overschreden wordt, kan de wagen aanzienlijk beschadigd raken.

- Overschrijd de aangeduide waarden nooit.

ⓘ Let op

SEAT beveelt aan om zo mogelijk alle verwijderbare onderdelen van de fietsen weg te halen voordat u begint te rijden. Tot die onderdelen kunnen bijv. mandjes en zadelassen, kinderstoeltjes en batterijen beho-

ren. Zo verbeteren de aerodynamica en het zwaartepunt van het fietsenrek.

Naderhand inbouwen van een trekhaak

Beschrijving

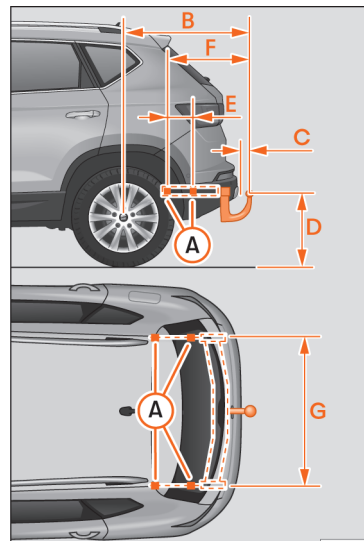

Afb. 302 Maten en bevestigingspunten voor het achteraf inbouwen van een trekhaak.

SEAT adviseert om het naderhand inbouwen van een trekhaak bij een gespecialiseerde werkplaats te laten uitvoeren. Zo is het wellicht nodig om het koelsysteem aan te passen of warmtewerende platen te monteren. SEAT raadt u aan om daarvoor een SEAT-dealer te raadplegen.

Als naderhand een trekhaak wordt ingebouwd, moeten steeds de afstandsmaten in acht worden genomen.

De afstand tussen het midden van de kogelkop en het wegdek »» **afb. 302**  mag niet kleiner zijn dan aangegeven. Dit geldt ook voor de volledig beladen wagen, inclusief de maximaal toegestane disselkogeldruk.

Afstandsmaten »» **afb. 302:**

- A** Bevestigingspunten (onderzijde van de wagen)
- B** 932,5 mm
- C** Min. 65 mm
- D** 350-420 mm
- E** 220 mm
- F** 615,5 mm
- G** 1.043 mm

ATTENTIE

Indien de kabels verkeerd of op ongepaste wijze worden verbonden, kunnen er zich storingen voordoen aan het volledige elektronische systeem van de wagen, hetgeen

kan leiden tot ongevallen en ernstige letsels.

- Sluit het elektrische systeem van de aanhangwagen nooit aan op de elektrische aansluitingen van de achterlichten of andere voedingsbronnen. Gebruik alleen geschikte stekers voor het aansluiten van de aanhangwagen.
- Het achteraf monteren van een trekhaak aan de wagen mag enkel in een gespecialiseerde werkplaats worden uitgevoerd.

ATTENTIE

Als de trekhaak verkeerd ingebouwd is of de verkeerde trekhaak gebruikt is, is het mogelijk dat de aanhangwagen van de trekkende wagen loskomt. Dit kan ernstige ongevallen en dodelijke letsels tot gevolg hebben.

Let op

- Gebruik enkel trekhaken die zijn goedgekeurd door SEAT voor het model in kwestie.
- In sommige uitvoeringen wordt de montage van een conventionele oplossing van de trekhaak niet aanbevolen. Raadpleeg uw Technische Dienst.

Advies en actie

Controleren en bijvullen

Tanken

Brandstof tanken

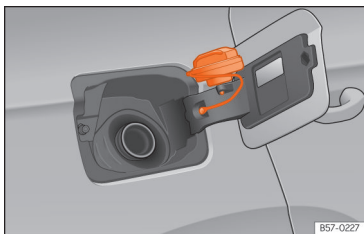

Afb. 303 Tankklep met erop geplaatste tankdop.

De tankklep zit rechtsachter op de wagen.

Met de knop van de centrale vergrendeling wordt de tankklep ont- of vergrendeld.

- Open de klep van de brandstoftank door op de linkerzijde te duwen.
- De tankdop losschroeven door hem naar links te draaien.
- Plaats hem in de ruimte aan het scharnier van de openstaande klep »» **afb. 303**.

- Begin te tanken. Zodra het vulpistool voor de eerste keer is uitgeschakeld, is de brandstoftank vol. Daarna niet verder tanken, omdat anders het expansiereservoir in de tank dan met brandstof wordt gevuld.
- Dop vastschroeven door hem helemaal naar rechts te draaien.
- Doe de klep dicht.

De juiste brandstofsoort voor de wagen staat op een sticker aan de binnenzijde van de tankklep. Overige aanwijzingen met betrekking tot de brandstof »» pag. 357.

De inhoud van de tank in uw wagen wordt aangegeven in »» pag. 407.

⚠ ATTENTIE

Brandstof is gemakkelijk ontvlambaar en kan tot zware verbrandingen en andere verwondingen leiden.

- Tijdens het tanken moeten de motor, de interieurvoorverwarming »» pag. 167 en het contact om veiligheidsredenen uitgeschakeld worden.
- Bij het tanken resp. vullen van een jerrycan mag u niet roken. Bovendien mag er geen open vuur in de buurt zijn - explosiegevaar!
- Let op de wettelijke bepalingen bij het gebruiken, opbergen en meenemen van een jerrycan.

- Wij adviseren u, om veiligheidsredenen geen jerrycans met brandstof te vervoeren. Bij een ongeval zou de jerrycan kunnen worden beschadigd en zou de brandstof eruit kunnen lopen.

- Wanneer u in uitzonderingsgevallen brandstof in een jerrycan moet vervoeren, let dan op het volgende:

- Nooit de jerrycan met brandstof vullen, wanneer deze in of op de wagen staat. Ontploffingsgevaar! De jerrycan altijd op de grond zetten, wanneer u deze vult.
- Vulpistool zo ver mogelijk in de vulopening van de jerrycan steken.
- Bij jerrycans van metaal moet het vulpistool contact met de jerrycan hebben, terwijl u de jerrycans met brandstof vult. Hierdoor wordt statische oplading vermeden.
- Nooit brandstof in de wagen of in de bagageruimte morsen. Verdampte brandstof is explosief - levensgevaarlijk!

ⓘ VOORZICHTIG

- Brandstof die overgelopen is, direct van de wagenlak verwijderen. Anders loopt u het risico op lakbeschadiging.
- Nooit de brandstoftank helemaal leegrijden. Dit kan de katalysator beschadigen.

- Als bij een wagen met dieselmotor de brandstoftank volledig is leeggereden, moet na het tanken gedurende ten minste 30 seconden het contact worden ingeschakeld zonder de motor te starten. Als u daarna start, kan het langer duren dan normaal – tot maximaal een minuut – voordat de motor aanslaat.

Milieu-aanwijzing

In de brandstoftank niet te veel brandstof tanken, bij verwarming kan er anders brandstof naar buiten stromen.

Let op

Bevat geen enkel noodmechanisme om de tankklep te ontgrendelen. Roep indien nodig de hulp in van gespecialiseerd personeel.

Let op

Wagens die rijden op diesel zijn voorzien van een beveiliging om te voorkomen dat een verkeerd tankpistool wordt ingevoerd¹⁾. Zo kan er alleen worden getankt met dieselvulpistolen.

- Indien het vulpistool afgesloten, beschadigd of erg klein is, is het mogelijk dat daarmee de beveiliging tegen verkeerde vulpistolen niet kan worden geopend. Voordat u

met het pistool gaat draaien bij het invoeren, probeer bij een andere pomp te tanken of vraag de pomphouder om te assisteren.

- Als u een jerrycan wilt vullen, wordt de beveiliging niet geopend. Dit kunt u oplossen door heel voorzichtig diesel in de jerrycan te vullen.

Brandstoftypen

Identificatie van de brandstoffen¹⁾

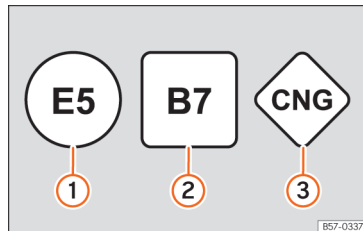

Afb. 304 Identificatie van de brandstoffen volgens richtlijn van de Europese Unie (EU) 2014/94/

De soorten brandstof worden aangeduid met symbolen die te vinden zijn op het vulpistool en op de tankklep van uw wagen. Deze iden-

tificatie dient om verwarring bij de keuze van de brandstof te vermijden.

- 1 **Benzine** met ethanol (de "E" staat voor Ethanol). Het nummer geeft het percentage ethanol in de benzine aan. Zo betekent "E5" bijvoorbeeld dat het aandeel van ethanol maximaal 5% is.
- 2 **Diesel** met biodiesel (de "B" staat voor Biodiesel). Het nummer geeft het percentage biodiesel in de diesel aan. Zo betekent "B7" bijvoorbeeld dat het aandeel van biodiesel maximaal 7% is.
- 3 **Aardgas**: CNG staat voor **C**ompressed **N**atural **G**as (aardgas onder druk).

Type benzine

✓ Geldt voor wagens met benzinemotor

Welke benzinesoort voor uw wagen geschikt is, staat aan de binnenzijde van de tankklep.

De wagen is met een katalysator uitgerust en mag alleen op **loodvrije benzine** rijden. De benzine moet voldoen aan de norm EN 228 en **zwavelvrij** zijn. U kunt brandstof tanken met een percentage ethanol van ongeveer »

¹⁾ Afhankelijk van het land

10% (E10)¹⁾. De verschillende brandstofsoorten worden onderscheiden aan de hand van het **octaangetal (RON)** of de **antiklopindex (AKI)**.

Loodvrije benzine super met octaangetal 95 of normale benzine met octaangetal 91 (minimaal)

Geadviseerd wordt om loodvrij super met octaangetal 95 [91 AKI] te tanken. Indien niet beschikbaar kan normale benzine met octaangetal 91 [87 AKI] worden getankt (met licht vermogensverlies).

Loodvrije benzine super met octaangetal 95 (minimaal)

U moet minstens loodvrij super met octaangetal 95 [91 AKI] tanken.

Indien er geen benzine super is, kunt u ook *indien nodig* normale benzine met octaangetal 91 [87 AKI] tanken. In dat geval mag u echter alleen met gemiddelde toerentallen en geringe motorbelasting rijden. Zo snel mogelijk weer super benzine tanken.

Loodvrije benzine super plus met octaangetal 98 of benzine super met octaangetal 95 (minimaal)

Geadviseerd wordt om loodvrij super plus met octaangetal 98 [93 AKI] te tanken. Indien niet beschikbaar: benzine super met octaangetal 95 [91 AKI] (met licht vermogensverlies).

Indien er geen benzine super is, kunt u ook *indien nodig* normale benzine met octaangetal 91 [87 AKI] tanken. In dat geval mag u echter alleen met gemiddelde toerentallen en geringe motorbelasting rijden. Zo snel mogelijk weer super benzine tanken.

⚠ VOORZICHTIG

- Brandstofsoorten met hoog ethanolpercentage, bijv. E30 - E100 mogen niet worden getankt. Het brandstofsysteem wordt beschadigd. Uitzondering: voertuigen met Totalflex-motor » pag. 359, Ethanolbrandstof.
- Een enkele tankbeurt met loodhoudende brandstof of brandstof met andere metaalhoudende additieven leidt al tot een permanente achteruitgang van de katalysatorwerking.
- U mag uitsluitend additieven voor benzine gebruiken die zijn goedgekeurd door

SEAT. Producten met stoffen om het octaangetal te verhogen of het ontstekingsvermogen te verminderen kunnen metaalhoudende additieven bevatten, die de motor en katalysator aanzienlijk kunnen beschadigen. Producten van dit type mogen niet gebruikt worden.

- Gebruik geen brandstoffen die op de brandstofpomp zijn aangeduid als metaalhoudend. LVB-brandstoffen (*loodvervangende benzine*) bevatten metalen toevoegingen in hoge concentraties. Gevaar voor beschadiging van de motor!
- Bij benzine met een laag octaangehalte kunnen hoge toerentallen of een sterke motorbelasting tot schade aan de motor leiden.

ℹ Let op

- U kunt brandstof tanken met een hoger octaangetal dan de motor nodig heeft.
- In landen waar geen zwavelvrije brandstof beschikbaar is, is het toegestaan om brandstof met laag zwavelgehalte te tanken.

¹⁾ Leef de normen van het land waar u rijdt na.

Ethanolbrandstof

✓ Geldt voor wagens met Totalflex-motor

U herkent voertuigen met Totalflex-motor¹⁾ aan de sticker op de tankklep, die de vermelding "Benzine/ethanol" heeft.

Voertuigen met Totalflex-motor werken zowel met loodvrije benzine (octaangetal 95 / 91 AKI) volgens de ANP-verordening nr. 57 als met brandstof met een hoog ethanolpercentage. Het tanken gebeurt zoals u tankt met benzine.

Houd ook rekening » pag. 357, Type benzine

Let op

SEAT beveelt aan om de tank uitsluitend te vullen met benzine om de 10.000 km, om de mogelijke onzuiverheden in de motor door het gebruik van ethanolbrandstof E100 te verminderen.

Gasolie

✓ Geldt voor wagens met dieselmotor

Let op de informatie aan de binnenzijde van de tankklep.

Het wordt aanbevolen **dieselbrandstof** te gebruiken volgens de Europese norm EN 590.

Diesel kan dik worden bij zeer lage temperaturen en zo het starten of de werking van de motor nadelig beïnvloeden. Vraag de pompbediende of de diesel geschikt is voor gebruik in de winter.

Water in het brandstoffilter²⁾

Indien uw wagen een dieselmotor heeft en is uitgerust met een **brandstoffilter met waterbezinkvat**, kan op het dashboard een waarschuwing verschijnen:  **Water in het brandstoffilter**. Breng in dat geval uw wagen naar een gespecialiseerde werkplaats om het water in het brandstoffilter af te laten.

VOORZICHTIG

• Gebruik nooit FAME-brandstoffen (bio-diesel), benzine, verwarmingsolie, andere brandstoffen of vloeibaarmakende additie-

ven, aangezien die aanzienlijke schade kunnen toebrengen aan het brandstofsysteem en de motor.

• Indien u de verkeerde brandstof hebt getankt, mag u de motor in geen geval starten. Gevaar van schade aan het brandstofsysteem en de motor! Roep de hulp in van een vakman.

AdBlue®

Informatie over AdBlue®



Afb. 305 Gerelateerde video

Het verbruik van AdBlue® hangt af van de persoonlijke rijstijl, de bedrijfstemperatuur van het systeem en de omgevingstemperatuur wanneer de wagen wordt gebruikt.

AdBlue® bevriest vanaf -11°C (+13°F). Het systeem bevat verwarmingselementen die ook »

¹⁾ Deze motor wordt enkel in bepaalde markten aangeboden.

²⁾ Afhankelijk van het land.

de werking bij lage temperaturen garanderen.

De inhoud van de AdBlue®-tank is ca. 11 liter.

Vanaf een **resterende actieradius van minder dan 2.400 km** verschijnt op het scherm van het instrumentenpaneel een melding dat AdBlue® moet worden bijgevuld.

Indien deze melding wordt genegeerd, gaat vanaf een **resterende actieradius van 1.000 km** het gele controlelampje  branden. Op het scherm van het instrumentenpaneel verschijnt de indicatie dat binnen XXX km de motor niet meer in werking gesteld kan worden.

Indien ook het gele lampje wordt genegeerd, kan de motor niet meer worden aangezet wanneer een **resterende actieradius van 0 km** wordt getoond. Het rode waarschuwingslampje  gaat branden.

AdBlue® is een gedeponereerd handelsmerk van de Duitse vereniging van autofabrikanten (VDA) en staat ook bekend als AUS32 of DEF (Diesel Exhaust Fluid).

VOORZICHTIG

Wordt te veel AdBlue® bijgevuld, dan kan het tanksysteem beschadigd raken.

Waarschuwings- en controlelampjes



Gaat rood branden

De motor kan niet opnieuw worden gestart! Het AdBlue-peil is te laag. Stop de wagen op een geschikte, veilige en vlakke plaats en vul de minimale hoeveelheid AdBlue bij  pag. 360.



Gaan rood branden

De motor kan niet opnieuw worden gestart! Storing in het AdBlue-systeem. Raadpleeg een gespecialiseerde werkplaats. Laat het systeem nakijken.



Gaat geel branden

De AdBlue-reserve is laag. Tank AdBlue binnen de volgende kilometers (of mijlen) die worden aangegeven  pag. 360. SEAT raadt aan om daarvoor een gespecialiseerde werkplaats te raadplegen.



Gaan geel branden

Er is een storing in het AdBlue-systeem opgetreden, of er is een AdBlue-vloeistof gebruikt die niet voldoet. Raadpleeg een gespecialiseerde werkplaats. Laat het systeem nakijken.

Wanneer het contact wordt ingeschakeld, gaan sommige controle- en waarschuwingslampjes enkele seconden branden terwijl een

werkingscontrole wordt uitgevoerd. Na enkele seconden gaan de lampjes uit.

ATTENTIE

Veiligheidsaanwijzingen  in Waarschuwingen- en controlelampjes op pag. 91 in acht nemen.

AdBlue® bijvullen

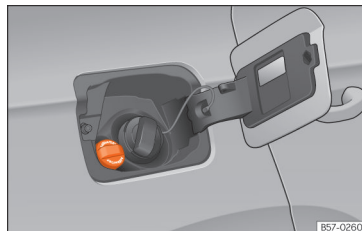

Afb. 306 Dop van de vulopening van de AdBlue-tank.

Handelingen vóór het bijvullen

Parkeer de wagen op een effen oppervlak en schakel het contact uit. Als de wagen op een helling of aan een kant op een stoepstand staat, kan de meter mogelijk het vulpeil niet correct detecteren.

Indien een bericht over het AdBlue®-peil werd getoond op het scherm van het instrumentenpaneel, **vul dan minstens de minimaal**

vereiste hoeveelheid bij (ca. 5 liter). Enkel wanneer u deze hoeveelheid tankt, detecteert het systeem dat AdBlue[®] werd bijgevoerd en kunt u de motor opnieuw starten. De maximale hoeveelheid die u kunt tanken is 11 liter.

Bijvullen met een vulfles

Gebruik enkel AdBlue[®] die voldoet aan de norm ISO 22241-1. Gebruik enkel originele verpakkingen.

- Open de tankklep »» **afb. 306.**
- Draai de dop van de vulopening van de tank linksom los.
- Houd rekening met de aanwijzingen en gegevens van de fabrikant van de vulfles.
- Controleer de vervaldatum.
- Draai de dop van de vulfles los.
- Steek de hals van de fles verticaal in de vulopening van de tank en schroef de fles met de hand rechtsom vast.
- Druk de vulfles in de richting van de vulopening en houd ze in die positie.
- Wacht tot de inhoud van de fles in de AdBlue[®]-tank gelopen is. De fles mag niet samengedrukt of gebroken worden!
- Schroef de fles linksom los en trek ze voorzichtig naar boven weg »» **!**
- De AdBlue[®]-tank is vol wanneer geen vloeistof meer uit de fles komt.

- Draai de dop van de vulopening van de tank rechtsom in tot hij vastklikt.
- Tankklep sluiten.

Handelingen vóór het wegrijden

- Na het vullen schakelt u **enkel** het contact in.
- Laat het contact minstens 30 seconden ingeschakeld zodat het systeem de vulling kan detecteren.
- Zet de motor niet aan tot de 30 seconden verstreken zijn!

AdBlue bijvullen aan de pomp

Geldt voor wagens met selectieve katalytische reductie.

- Open de klep van de vulopening van de tank.
- Draai de sluitstop van de vulopening van het SCR-systeem naar links »» **afb. 306.**
- Voeg AdBlue toe tot het vulpistool voor het eerst stopt.
- Sluit de SCR-buis door ze naar rechts te draaien tot u een klik hoort.

! ATTENTIE

De AdBlue[®] mag enkel bewaard worden in de originele verpakking, goed gesloten en op een veilige plaats.

! VOORZICHTIG

- Bij het tanken moet de greep van het vulpistool omlaag uitgelijnd zijn. Anders zal de vulmond niet automatisch aangesloten worden.
- Probeer niet meer additief toe te voegen nadat het vulpistool voor het eerst gestopt is. De AdBlue-tank kan dan te veel gevuld worden, waardoor AdBlue naar buiten stroomt.
- Gebruik enkel AdBlue[®] die voldoet aan de norm ISO 22241-1. Gebruik enkel originele verpakkingen.
- Meng AdBlue[®] nooit met water, brandstof of additieven. Een storing veroorzaakt door een mengsel valt niet onder de garantie.
- Vul AdBlue[®] nooit in de dieseltank! Doet u dit toch dan kan de motor beschadigd raken!
- Neem de vulfles niet continu mee in de wagen. Indien de fles lekt (door temperatuurschommelingen of schade aan de fles), kan AdBlue[®] het interieur van de wagen beschadigen.

♻️ Milieu-aanwijzing

Lever de vulfles met het oog op milieubescherming in bij geschikte inzamelpunten.

i Let op

Bij de SEAT-dealers kunt u geschikte vulflessen van AdBlue[®] aanschaffen.

Motorregeling en uitlaatgasreinigingssysteem

Inleiding tot thema

⚠ ATTENTIE

- Door de hoge temperaturen die in het uitlaatgasreinigingssysteem kunnen voorkomen, mag u de wagen niet op een licht ontvlambaar oppervlak parkeren. Er bestaat brandgevaar!
- Geen conserveringsmiddelen gebruiken voor de onderkant van de wagen nabij de uitlaat: brandgevaar!

Controlelampjes

Springt aan

Storing in uitlaatgascontrolesysteem. Snelheid minderen en voorzichtig naar de dichtstbijzijnde gespecialiseerde werkplaats rijden en de motor laten controleren.

Knippert

Fouten in de verbranding die de katalysator kunnen beschadigen. Snelheid minderen en voorzichtig naar de dichtstbijzijnde gespecialiseerde werkplaats rijden en de motor laten controleren.

Springt aan

Roefilter verstopt » pag. 363.

EPC Springt aan

Storing in de benzinemotorregeling. Laat de motor zo snel mogelijk door een specialist controleren.

Het controlelampje **EPC** (Electronic Power Control) gaat branden als u het contact inschakelt en moet uitgaan zodra u de motor start.

Springt aan

Voorgloeisysteem van de dieselmotor. Wanneer het controlelampje uit gaat, kunt u de motor direct weer starten.

Knippert

Storing in de dieselmotorregeling. Laat de motor zo snel mogelijk door een specialist controleren.

Let op

Zolang de controlelampjes , , **EPC** of  blijven branden, kunnen er storingen in de motor zijn; daardoor kan het brandstofverbruik toenemen en de motor vermogen verliezen.

Katalysator

Voor een lange levensduur van de katalysator

- Gebruik voor een benzinemotor uitsluitend loodvrije benzine.
- Rijd de tank niet helemaal leeg.
- Bij het vervangen of toevoegen van motorolie, de benodigde hoeveelheid niet overschrijden » pag. 369, Motorolie bijvullen.
- De wagen niet aanslepen, maar startkabels gebruiken » pag. 50.

Als u overslaan van de ontsteking, vermogensverlies of slecht draaien van de motor constateert, de wagen door een gespecialiseerde werkplaats laten controleren. In het algemeen gaat het uitlaatgascontrolelampje  branden wanneer zich een van deze symptomen voordoet. Onverbrande brandstof zou zo in het uitlaatsysteem en dus in de atmosfeer terecht kunnen komen. Bovendien kan de katalysator door oververhitting worden beschadigd.

VOORZICHTIG

De brandstoftank niet helemaal leeg rijden, omdat een onregelmatige brandstoftoevoer storingen in de ontsteking kan veroorzaken. Hierbij komt onverbrande benzine in het uitlaatsysteem - dat kan tot oververhitting en beschadiging van de katalysator leiden.

Milieu-aanwijzing

Ook bij een goed werkend uitlaatgasreinigingssysteem kan bij bepaalde bedrijfsfuncties van de motor een zwavelachtige uitlaatgaslucht ontstaan. Dit hangt van het zwavelgehalte van de brandstof af. Vaak is het kiezen van een ander brandstofmerk genoeg.

Roetfilter

✓ Geldt voor wagens met roetfilter voor benzine- of dieselmotoren

Het roetfilter filtert vrijwel alle roetdeeltjes uit de uitlaatgassen uit. Tijdens normaal rijden wordt het filter vanzelf gereinigd. Indien het filter niet vanzelf wordt gereinigd (bijv. er worden voortdurend korte trajecten afgelegd), raakt het verstopt met roet en verschijnt de volgende aanwijzing voor de bestuurder:  **Roetfilter: wordt gereinigd tijdens het rijden. Zie instructieboekje.** Het roetfilter moet gereinigd worden (regeneratie).

Regeneratie van het roetfilter in benzine-motor (enkel voor motoren 2.0l TSI)

Voorwaarde voor regeneratietraject: de motor is op bedrijfstemperatuur.

- Rijd met een snelheid van ten minste 80 km/u. » 

- Haal dan enkele seconden uw voet volledig van het gaspedaal om de wagen met ingeschakelde versnelling uit te laten rollen.
- Houd rekening met de snelheidsbeperkingen en aanbevolen versnellingen.
- Herhaal deze handeling (accelereren en uitrollen) tot het controlelampje uitgaat.

Bij dit proces wordt het roetfilter zelfstandig gereinigd, hetgeen enige tijd kan duren.

Mocht het controlelampje **niet uitgaan**, ga dan naar de werkplaats van een officiële werkplaats en laat het defect herstellen.

Regeneratie van het roetfilter in benzine-motor (behalve 2.0l TSI) en dieselmotor

Voorwaarde voor regeneratietraject: de motor is op bedrijfstemperatuur.

- Rijd met een snelheid tussen 50-120 km/u (31-75 mpu). Zo verhoogt de temperatuur en wordt het roet in het filter verbrand » .
- Houd rekening met de snelheidsbeperkingen en aanbevolen versnellingen.
- Beëindig het regeneratietraject zodra het controlelampje uitgaat.

Indien het lampje blijft branden na 30 minuten rijden in regeneratiemodus, laat de storing dan repareren in een gespecialiseerde werkplaats.

ATTENTIE

Pas uw snelheid steeds aan de omstandigheden van het weer, de weg, het terrein en het verkeer aan indien het roetfilter zich in fase van regeneratie bevindt. Ondanks de rijaanbevelingen dient u altijd de verkeersvoorschriften van het land in kwestie in acht te nemen.

VOORZICHTIG

- Als het uitlaatsysteem detecteert dat het roetfilter bijna verzadigd is, beveelt de functie van zelfreiniging van dat systeem de optimale versnelling voor die functie aan.
- Door de hoge temperaturen waartoe de regeneratie van het roetfilter aanleiding geeft, kan na het stilzetten van de motor de koelluchtventilator in werking treden, zelfs als de bedrijfstemperatuur van de motor nog niet bereikt is.
- Tijdens de regeneratie kunnen geluiden, geuren en hoge stationaire toerentallen optreden.
- Om de levensduur van het roetfilter niet te verkorten, moet u steeds geschikte motorolie en de juiste brandstof gebruiken. Vermijd ook constante korte trajecten.

Motorruimte

Werken in de motorruimte



Afb. 307 Gerelateerde video

Bij werkzaamheden in de motorruimte, bijv. het controleren en het bijvullen van vloeistof, kunnen verwondingen, verbrandingen, gevaar voor ongelukken en voor brand ontstaan.

Daarom beslist de volgende aanwijzingen en de algemeen geldende veiligheidsvoorschriften opvolgen.

De motorruimte van de wagen is een gevaarlijk gebied »» ⚠.

⚠ ATTENTIE

Wanneer er werkzaamheden in de motorruimte plaatsvinden, kan dit leiden tot letsels, brandwonden, ongevallen en zelfs brand.

- Zet de motor uit, haal de sleutel uit het contact en schakel de elektronische parkeerrem in. Als de wagen een schakelbak heeft, zet de versnellingshendel dan in de vrijstand; heeft de wagen een automati-

sche transmissie, plaats de keuzehendel dan in de stand P. Laat de motor afkoelen.

- De motorkap nooit openen indien stoom uit de motorruimte komt of koelvloeistof drupt. Wachten tot er geen damp of koelvloeistof meer tevoorschijn komt.
- Houd kinderen ver van het motorcompartiment.
- Mors nooit vloeistoffen die gebruikt worden voor de werking van de wagen op de motorruimte, want deze vloeistoffen kunnen vlam vatten (bijv. de antivries die de koelvloeistof bevat).
- Kortsluiting voorkomen in de elektrische installatie, vooral op de starthulp aansluitingen »» pag. 50. De accu kan exploderen!
- Als u werkzaamheden uitvoert in het motorcompartiment, houd er dan rekening mee dat de koelluchtventilator ook bij uitgeschakeld contact plotseling in werking kan treden – gevaar voor verwondingen.
- Bedek de motor nooit met extra isolatiematerialen zoals een deken. Brandgevaar!
- Nooit de vuldop van het koelvloeistofreservoir openen zolang de motor warm is. Het koelsysteem staat onder druk!
- Vuldop bij het openen met een grote lap afdekken om gezicht, handen en armen tegen hete damp of hete koelvloeistof te beschermen.
- Geen voorwerpen, zoals poetslappen of gereedschap, in de motorruimte achterlaten.

- Als u zich genoodzaakt ziet om onder de wagen werkzaamheden uit te voeren, zet hem dan met stroppen en bokken vast zodat hij niet kan bewegen. De hydraulische krik alleen is niet voldoende om de wagen vast te zetten en u loopt kans zich te verwonden.

- Als er werkzaamheden aan de motor moeten worden uitgevoerd, terwijl er wordt gestart of terwijl de motor draait, bestaat er levensbedreigend gevaar door draaiende delen (zoals de geribde riem, de dynamo en de koelluchtventilator) en door de hoogspanningsontsteking. Let ook op het volgende:

- Raak nooit de elektrische kabels van het ontstekingsstelsel aan.
- Beslist voorkomen dat u bijv. met sieraden, loshangende kledingstukken of lange haren in draaiende delen van de motor komt. Er bestaat levensgevaar. Daarom eerst sieraden afdoen, uw haar opsteken en kleding dragen, die goed aansluit.
- Nooit bij een ingeschakelde versnelling achteloos gas geven. De wagen zou zich zelfs met aangetrokken handrem nog kunnen verplaatsen. Er bestaat levensgevaar.

- De hierna vermelde waarschuwingsaanwijzingen opvolgen, als werkzaamheden aan het brandstofsysteem of aan de elektrische installatie nodig zijn:

- Startaccu altijd losmaken van de elektrische installatie.
- Niet roken.
- Nooit in de buurt van open vuur werken.
- Altijd een goed functionerende brandblusser gereedhouden.

Milieu-aanwijzing

- De grond onder de wagen regelmatig controleren, opdat lekkages op tijd worden opgemerkt. Als daar vlekken van olie of andere vloeistoffen te zien zijn, de wagen ter controle naar de werkplaats brengen.
- Vloeistoffen die uit de wagen komen, zijn schadelijk voor het milieu. Controleer daarom regelmatig de grond onder de wagen. Als daar vlekken van olie of andere vloeistoffen zichtbaar zijn, dan dient u de wagen door een gespecialiseerde werkplaats te laten controleren.

Let op

Bij wagens met rechts stuur* zitten bepaalde reservoirs aan de andere zijde van de motorruimte » **afb. 310**.

De motorkap openen en sluiten

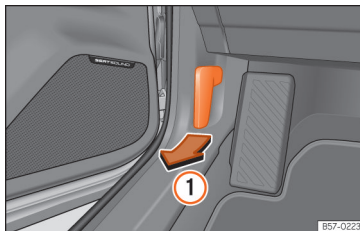

Afb. 308 Ontgrendelingshendel in de voetenruimte van de bestuurder.

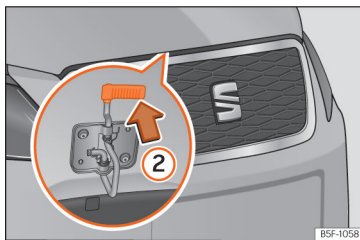

Afb. 309 Hendel onder de motorkap.

Openen van de motorkap

De motorkap wordt vanuit het interieur ontgrendeld.

Alvorens de motorkap te openen, controleert u of de ruitenwissers op de voorruit rusten.

- Open het portier en trek aan de hendel onder het dashboard » **afb. 308** ①.
- Om de motorkap op te tillen, drukt u hendel eronder » **afb. 309** ② naar boven. De vanghaak wordt zo ontgrendeld.
- De motorkap kan nu geopend worden. De motorkapsteun losmaken en in de daarvoor bedoelde plaats van de motorkap vastzetten.

Sluiten van de motorkap

- De motorkap iets oplichten.
- De motorkapsteun loshaken en weer in de drukhouder plaatsen.
- Op een hoogte van ongeveer 30 cm laten vallen zodat het geblokkeerd is.

Als de motorkap niet goed gesloten is, de kap niet aandrukken. Opnieuw openmaken en laten vallen zoals hiervoor beschreven is.

ATTENTIE

Zorg dat de motorkap goed gesloten is. Indien de motorkap opengaat tijdens het rijden, kan dit leiden tot een ongeval.

VOORZICHTIG

Om schade aan de motorkap en ruitenwissers te voorkomen, mag de motorkap alleen geopend worden als de wisserarmen op de voorruit liggen.

Vloeistofniveaus controleren

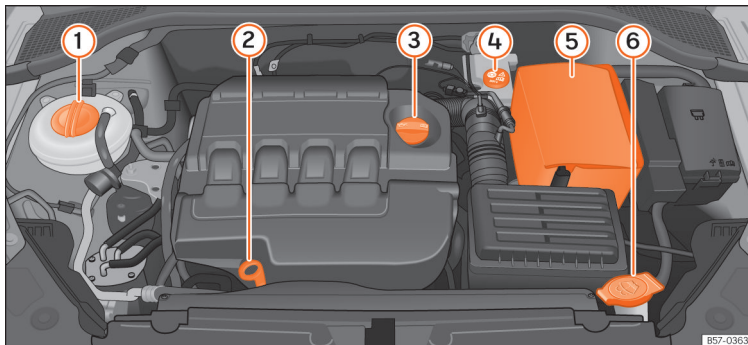

Afb. 310 Afbeelding met de plaats van de elementen.

Het peil van de verschillende vloeistoffen van de wagen dient regelmatig gecontroleerd te worden. De vloeistoffen niet onderling verwisselen, omdat dit ernstige schade aan de motor tot gevolg heeft.

- ① Koelvloeistofexpansiereservoir » pag. 370
- ② Motoroliepeilstok » pag. 368
- ③ Vulopening motorolie » pag. 369
- ④ Remvloeistofreservoir » pag. 372
- ⑤ Accu (onder afdekking) » pag. 374
- ⑥ Ruitensproeiervloeistofreservoir » pag. 373

i Let op

De plaats van de onderdelen kan afhankelijk van de motor verschillen.

Motorolie

Algemene aanwijzingen

De motor wordt af fabriek voorzien van een speciale multigrade-olie geschikt voor elk jaargetijde.

Omdat het gebruik van een hoogwaardige olie een voorwaarde is voor het correct func-

tioneren en de duurzaamheid van de motor, dient uitsluitend olie volgens de VW-normen gebruikt te worden als u olie bijvult of ververst.

Geadviseerd wordt het verversen van de olie uit te laten voeren door een Technische Dienst of een gespecialiseerde werkplaats.

Indien het motoroliepeil te laag is

In uw werkplaats kunt u informatie vragen over de juiste motorolie voor uw wagen.

Indien de aanbevolen motorolie niet beschikbaar is, is het **in noodgevallen** toegestaan

om **eenmalig** maximaal 0,5 l van de onderstaande olie toe te voegen tot de volgende olieverversing:

- *Benzinemotoren:* norm VW 504 00, VW 502 00, VW 508 00, ACEA C3 of API SN.
- *Dieselmotoren:* norm VW 507 00, VW 505 01, ACEA C3 of API CK-4.

De olie kunt u bij een gespecialiseerde werkplaats laten verversen.

Het gebruik van motorolie volgens de norm VW 504 00 in plaats van VW 508 00 kan leiden tot een hoger verbruik en meer uitstoot van CO₂.

 **EDGE** PROFESSIONAL

Aanbevolen door SEAT

SEAT beveelt aan om Originele SEAT-olie te gebruiken, om hoge prestaties van de SEAT-motoren te garanderen.

Wagens met roetfilter voor dieselmotoren*

Bij wagens die zijn uitgerust met een roetfilter voor dieselmotoren mag uitsluitend motorolie volgens specificatie VW 507 00 worden bijgevoerd. Dat is een low SAPS-motorolie. Het gebruik van andere typen motorolie kan ertoe leiden dat het roetfilter eerder verstopt raakt,

waardoor de levensduur ervan wordt vermindert. Daarom:

- Niet vermengen met andere oliesoorten.
- Alleen bij uitzondering, als het motoroliepeil te laag is » pag. 368 en de voor uw wagen voorgeschreven olie niet beschikbaar is, mag met oliesoorten volgens specificatie VW 506 00, VW 506 01, VW 505 00, VW 505 01, ACEA B3 of ACEA B4 hoogstens 0,5 liter eenmalig worden bijgevoerd » pag. 366.

Toevoegingen aan de motorolie

Aan de motorolie mag geen enkele soort additief worden toegevoegd. De door dergelijke toevoegingen veroorzaakte schade wordt niet door de garantie gedekt.

Let op

Alvorens een lange reis te gaan maken, adviseren wij u voor vertrek motorolie met de overeenkomstige VW specificatie te kopen en in uw wagen mee te nemen. Zo beschikt u altijd over de juiste motorolie om bij te vullen indien dit nodig mocht zijn.

Specificaties van de motorolie

Dieselmotoren

Motorsoort	Type service	Specificatie
Met roetfilter (DPF) ^{a)}	Vaste service en Flexibele service	VW 507 00
Zonder roetfilter (DPF)	Vaste service	VW 505 01 ^{b)} VW 506 01 ^{b)}

^{a)} Enkel aanbevolen olie, zo niet kan schade aan de motor optreden.

^{b)} Indien de kwaliteit van de brandstof beschikbaar in het land **niet** voldoet aan de normen EN 590 (voor diesel).

Waarschuingslampje

Gaat rood branden

Rijd niet verder!

Motorliedruk is te laag.
Motor uitzetten. Controleer het motoroliepeil.

Knippert het lampje  en klinken daarbij drie **waarschuwingssignalen**, de motor afzetten en het oliepeil controleren. Zo nodig olie bijvullen » pag. 369.

Als het symbool  knippert, hoewel het oliepeil in orde is, *niet* verder rijden. De motor mag ook niet stationair draaien. Roep de hulp in van een vakman. »



Gaat geel branden

Controleer zo snel mogelijk het motoroliepeil.
Vul bij de eerstvolgende gelegenheid olie bij » pag. 369.



Knippert geel

Storing in de oliepeilsensor.
Ga naar de werkplaats van een officiële dealer voor reparatie. Veiligheidshalve het oliepeil elke keer bij het tanken controleren.

⚠ ATTENTIE

Veiligheidsaanwijzingen » ⚠ in Waarschuwings- en controlelampjes op pag. 91 in acht nemen.

Motoroliepeil controleren

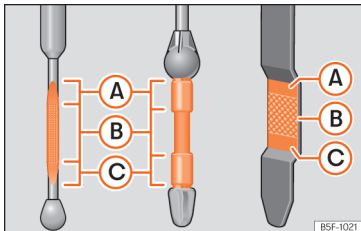

Afb. 311 Oliepeilstok.

Het motoroliepeil kan op de oliepeilstok worden afgelezen.

Oliepeil controleren

- De wagen in horizontale stand parkeren.
- De motor kort stationair laten draaien en uitzetten wanneer de bedrijfstemperatuur bereikt is.
- Ca. twee minuten wachten.
- Oliepeilstok uit de geleidingspijp trekken. Oliepeilstok met een schone doek afvegen en tot de aanslag weer in de geleidingspijp duwen.
- Vervolgens de oliepeilstok er weer uittrekken en het oliepeil controleren » afb. 311. Indien nodig motorolie bijvullen.

De olie moet een spoor achterlaten tussen de gebieden (A) en (C). Ze mag niet voorbij het gebied (A) komen.

- Gebied (A): geen olie toevoegen.
- Gebied (B): er kan olie worden bijgevoeld, maar het peil moet in dit gebied blijven.
- Gebied (B): olie bijvullen tot het gebied (B).

Afhankelijk van de rijstijl en het gebruik van de wagen kan het olieverbruik tot 0,5 l/1.000 km bedragen. Bij de eerste 5.000 kilometer kan het verbruik hoger liggen. Het motoroliepeil moet daarom regelmatig worden gecontro-

leerd - bij voorkeur elke keer bij het tanken en vóór langere ritten.

⚠ ATTENTIE

Werkzaamheden aan de motor of in de motorruimte dienen met de nodige voorzichtigheid uitgevoerd te worden.

- Let vóór alle werkzaamheden in het motorcompartiment op de waarschuwingen » pag. 364.

ⓘ VOORZICHTIG

Als het oliepeil zich boven het gebied (A) bevindt, de motor niet starten. Dit kan schade aan de motor en de katalysator tot gevolg hebben. Een Technische Dienst raadplegen.

Motorolie bijvullen

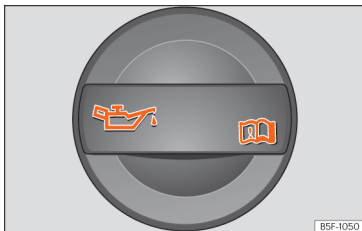

Afb. 312 In de motorruimte: dop van de motorolie-vulopening.

Voordat u de motorkap opent, eerst de waarschuwingen lezen en deze opvolgen » » **⚠** in **Werken in de motorruimte op pag. 364**.

Olief bijvullen

- Dop van de motorolie-vulopening los-schroeven » » **afb. 312**.
- Voeg olie voorzichtig en in kleine hoeveelheden (niet meer dan 0,5 l) bij.
- Om te voorkomen dat u te veel olie toevoegt, dient u wanneer u een hoeveelheid bijvult ongeveer 2 minuten te wachten en dan controleert u opnieuw het oliepeil » » **pag. 368**.
- Vul zo nodig opnieuw een beetje olie bij.

- Wanneer het oliepeil minimaal het gebied » » **afb. 311 B** bereikt heeft, draait u de dop van de vulmond voorzichtig vast » » **!**.

De plaats van de oliepeilstok is in de betreffende afbeelding van het motorcompartiment weergegeven » » **pag. 366**.

Motoroliespecificatie » » **pag. 367**.

⚠ ATTENTIE

Olief kan gemakkelijk branden! Wanneer u olie bijvult, mag er geen olie op hete motordelen komen.

! VOORZICHTIG

Als het oliepeil zich boven het gebied » » **afb. 311 A bevindt, de motor niet starten. Dit kan schade aan de motor en de katalysator tot gevolg hebben. Ga dan naar een gespecialiseerde werkplaats.**

♻ Milieu-aanwijzing

Het oliepeil mag in geen geval boven gebied » » **afb. 311 A liggen. Anders kan olie via de carterontluchting worden aangezogen en door de uitlaat in de atmosfeer komen.**

i Let op

Alvorens een lange reis te gaan maken, adviseren wij u voor vertrek motorolie met de overeenkomstige VW specificatie te kopen

en in uw wagen mee te nemen. Zo beschikt u altijd over de juiste motorolie om bij te vullen indien dit nodig mocht zijn.

Motorolie verversen

Wij adviseren u daarom om de motorolie bij een Technische Dienst te laten verversen.

⚠ ATTENTIE

Motorolie alleen zelf verversen, wanneer u over de noodzakelijke vakkennis beschikt!

- Voordat u de motorkap opent, eerst de waarschuwingen lezen en deze opvolgen » » **pag. 364**.
- Motor eerst laten afkoelen. Hete olie kan brandwonden veroorzaken.
- Een beschermende bril dragen - gevaar door etsende werking van oliespetters.
- Uw arm horizontaal houden, als u de olie-aftapplug met de hand losdraait, zodat de eruit lopende olie niet langs uw arm naar beneden kan lopen.
- Als uw huid met motorolie in contact is gekomen, dan dient u uw huid vervolgens grondig te wassen.
- Olie is giftig! Oude olie buiten het bereik van kinderen bewaren.

»

ⓘ VOORZICHTIG

Geen extra smeermiddel aan de motorolie toevoegen. De motor kan hiervan schade ondervinden. Schade die door zulke middelen ontstaat, valt niet onder de garantie.

🌿 Milieu-aanwijzing

- Wij adviseren u de motorolie en het oliefilter bij een Technische Dienst te laten vervangen.
- In geen geval mag olie in de riolering of in de grond terechtkomen.
- Voor het opvangen van de afgewerkte olie een hiervoor bestemde bak gebruiken die de gehele oliehoeveelheid van uw motor kan opvangen.

Koelsysteem

Koelvloeistofspecificatie

Het koelsysteem van de motor bevat van in de fabriek een mengsel van speciaal behandeld water en minstens 40% additief **G12evo** (TL-VW 774 L), met een lila kleur. Dit mengsel biedt niet alleen bescherming tegen vries-temperaturen tot -25 °C [-13 °F], maar beschermt ook de lichtmetalen onderdelen van het koelsysteem van de motor tegen corrosie. Bovendien voorkomt dit mengsel kalkaanslag

en wordt het kookpunt van de koelvloeistof beduidend hoger.

Om het koelsysteem te beschermen, moet het percentage additief altijd minstens 40% zijn, zelfs bij hoge temperaturen en een warm klimaat, wanneer er geen antivriesbescherming nodig is.

Indien wegens het klimaat meer bescherming nodig is, kan het aandeel van additief verhoogd worden, maar enkel tot 60%; anders daalt de antivriesbescherming en is de koeling dus minder goed.

Wanneer u koelvloeistof bijvult, moet er een mengsel van **gedestilleerd water** en minstens 40% van het additief **G12evo** om een optimale bescherming tegen corrosie te hebben. Het mengen van **G12evo** met de koelvloeistoffen van de motor G13 (TL-VW 774 J), G12 plus-plus (TL-VW 774 G), G12 plus (TL-VW 774 F), G12 (rood) of G11 (groenblauwe kleur) zal ervoor zorgen dat er een aanzienlijk lagere bescherming tegen corrosie is, hetgeen vermeden dient te worden.

⚠ ATTENTIE

Als er zich onvoldoende koelvloeistof in het koelsysteem bevindt, dan kunnen er zich fouten in de motor voordoen en kunnen er bijgevolg ernstige verwondingen worden opgelopen.

- Ga na of het additiefpercentage juist is, rekening houdend met de laagst voorziene

omgevingstemperatuur op de plaats waar de wagen gebruikt zal worden.

- Als er een extreem lage buitentemperatuur is, kan de koelvloeistof bevroren en kan de wagen niet meer bewegen.

ⓘ VOORZICHTIG

De originele additieven mogen niet worden gemengd met koelvloeistoffen die niet zijn goedgekeurd door SEAT.

- Als de vloeistof in het expansiereservoir niet lila is maar bijvoorbeeld bruin, dan is het additief G12evo waarschijnlijk gemengd met een niet-geschikte koelvloeistof. In dat geval moet de koelvloeistof direct worden verversd.

🌿 Milieu-aanwijzing

De koelvloeistof en de toevoegingen kunnen het milieu vervuilen. Indien een bedrijfsvloeistof vrijkomt, moet die op een daartoe geschikte wijze worden opgevangen en op milieuvriendelijke wijze worden afgevoerd.

Koelvloeistof bijvullen

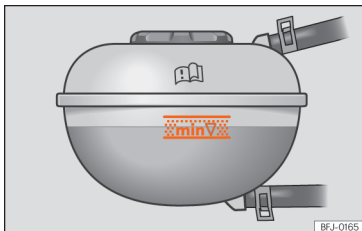

Afb. 313 In de motorruimte: markering aan het koelvloeistofexpansiereservoir.



Afb. 314 Motorruimte: vuldop van het koelvloeistofexpansiereservoir.

Het reservoir van koelvloeistof bevindt zich in de motorruimte » pag. 366.

Vul koelvloeistof bij zodra het peil daarvan onder de markering **MIN** (minimum) komt.

Koelvloeistofpeil controleren

- De wagen in horizontale stand parkeren.
- Contact uitschakelen.
- Lees het koelvloeistofpeil op het koelvloeistofexpansiereservoir af. Bij koude motor moet het koelvloeistofpeil tussen de markeringen » » **afb. 313** staan. Bij warme motor kan het peil ook iets boven de MAX-markering liggen.

Antivries/water bijvullen

- Motor laten afkoelen.
- Bedek de vuldop van het koelvloeistofexpansiereservoir met een doek en draai deze voorzichtig naar links » » ⚠.
- Vul alleen koelvloeistof bij indien in het expansiereservoir nog koelvloeistof aanwezig is; indien dit niet het geval is, kan de **motor beschadigd raken**. Indien geen koelvloeistof meer aanwezig is in het expansiereservoir, niet verder rijden. Roep de hulp van vakmensen in » » ⚠.
- Als nog een restant koelvloeistof aanwezig is in het expansiereservoir, vul dan bij tot de max. markering.
- Vul koelvloeistof bij totdat het niveau stabiel blijft.
- Vuldop goed vastdraaien.

Ga direct naar een gespecialiseerde werkplaats om het koelsysteem te laten controleren indien uw wagen koelvloeistof verliest.

⚠ ATTENTIE

- Het koelsysteem staat onder druk! De vuldop van het koelvloeistofexpansiereservoir niet openen zolang de motor warm is - gevaar voor brandwonden!
- De antivries alleen in de originele verpakking en buiten het bereik van kinderen bewaren.
- Als u werkzaamheden uitvoert in het motorcompartiment, houd er dan rekening mee dat de radiatorventilator ook bij uitgeschakeld contact plotseling in werking kan treden - gevaar voor verwondingen!

⚠ VOORZICHTIG

Indien geen koelvloeistof meer aanwezig is in het expansiereservoir, parkeert u de wagen op een veilige plaats en rijdt u niet verder. Roep de hulp in van een vakman.

Remvloeistof

Remvloeistofpeil controleren en remvloeistof bijvullen



Afb. 315 Motorruimte: dop van het remvloeistofreservoir.

Het reservoir van remvloeistof bevindt zich in de motorruimte » pag. 366.

Remvloeistofpeil controleren

Het remvloeistofpeil moet tussen de markeringen **MIN** en **MAX** liggen.

Als het vloeistofpeil echter in korte tijd sterk daalt of onder de **MIN**-markering zakt, kan het remsysteem lek zijn. Roep de hulp van vakmensen in. Een controlelampje in het instrumentenpaneel bewaakt ook het remvloeistofpeil » pag. 89.

Bij wagens met rechts stuur zit het reservoir aan de andere zijde van het motorcompartiment.

Remvloeistof verversen

Wij adviseren u om de remvloeistof bij een Technische Dienst te laten verversen.

⚠ ATTENTIE

Als het remvloeistofpeil laag is, of de remvloeistof verouderd of niet geschikt is, dan is het mogelijk dat het remsysteem niet meer goed werkt of dat de remkracht afneemt.

- Controleer periodiek het remsysteem en het remvloeistofpeil!
- Als de remmen aan grote krachten blootstaan en de remvloeistof verouderd is, kunnen er zich luchtbellenvormen. Deze luchtbellenvormen verminderen de remkracht, waardoor de remweg aanzienlijk toeneemt en het remsysteem zelfs helemaal kapot kan gaan.
- Zorg ervoor dat u altijd de juiste remvloeistof gebruikt. Gebruik uitsluitend remvloeistof die uitdrukkelijk voldoet aan de norm VW 501 14.
- U kunt remvloeistof die voldoet aan norm VW 501 14 kopen bij een SEAT dealer of bij een officiële SEAT werkplaats. Mocht deze niet voorradig zijn, gebruik dan uitsluitend een remvloeistof van hoge kwaliteit die vol-

doet aan de DIN-norm ISO 4925 CLASS 4 of aan de VS-norm FMVSS 116 DOT 4.

- De bij te vullen remvloeistof moet nieuw zijn.
- Remvloeistof alleen in de gesloten originele verpakking en buiten het bereik van kinderen bewaren - vergiftingsgevaar!

ⓘ VOORZICHTIG

De remvloeistof mag niet in contact komen met de lak van de wagen, omdat deze vloeistof etsend is.

♻ Milieu-aanwijzing

Remvloeistoffen vervuilen het milieu. Vang uitgelopen vloeistoffen op en lever deze bij de desbetreffende inzamelingspunten in.

Reservoir ruitensproeier- vloeistof

Ruitensproeiervloeistofpeil contro- leren en ruitensproeiervloeistof bijvullen

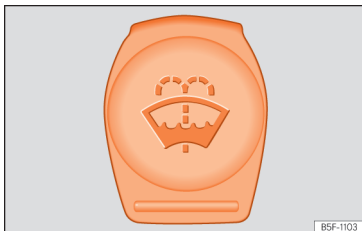



Afb. 316 In de motorruimte: dop van het ruitensproeiervloeistofreservoir.

Het reservoir van ruitensproeiervloeistof zit in de motorruimte » pag. 366.

Controleer regelmatig het ruitensproeier-vloeistofpeil en vul dit zo nodig bij.

Het ruitensproeiervloeistofreservoir bevat reinigingsvloeistof voor de voorruit, de achterraut en de koplampsproeiers*.

- Open de motorkap  » pag. 364.
- Het ruitensproeiervloeistofreservoir is herkenbaar aan het symbool  op de dop.

- Controleer of er voldoende ruitensproeier-vloeistof in het reservoir zit.

Schoon water is niet voldoende om de ruiten goed te reinigen. Daarom adviseren wij altijd een ruitenreiniger aan het water toe te voegen.

Aanbevolen ruitenwissers

- Voor de warmere jaargetijden adviseren wij G 052 184 A1, voor heldere ruiten in de zomer. Mengverhoudingen in het waterreservoir: 1:100 (1 deel concentraat op 100 delen water).
- Voor het gehele jaar rond, G 052 164 A2 voor heldere ruiten. Mengverhouding bij benadering voor de winter, tot -18°C [0°F]: 1:2 (1 deel concentraat op 2 delen water); anders 1:4 in het waterreservoir.

De inhoud van het ruitensproeiervloeistofreservoir vindt u in » pag. 407.

VOORZICHTIG

Als het water voor de ruitensproeiers niet voldoende antivries bevat, kan dit op de voorruit en achterraut bevroren en het zicht vooraan en achteraan beperken.

- Gebruik in de winter alleen ruitensproeiers met voldoende antivries.
- Gebruik de ruitensproeierinstallatie niet bij winterse temperaturen zonder eerst de voorruit met het ventilatiesysteem te ver-

warmen. De antivries kan op de voorruit bevroren en zo het zicht bemoeilijken.

VOORZICHTIG

Nooit antivries of andere soortgelijke toevoegingen aan de vloeistof in het ruitensproeiervloeistofreservoir toevoegen. Dit kan een vette laag op het glas achterlaten die het zicht belemmert.

- Schoon water met een door SEAT aanbevolen glasreiniger gebruiken.
- Indien nodig, een geschikte antivries aan de vloeistof in het ruitensproeiervloeistofreservoir toevoegen.

VOORZICHTIG

• Nooit door SEAT aanbevolen reinigingsmiddelen met andere reinigingsmiddelen mengen. De onderdelen kunnen gaan vlokken waardoor de ruitenwissersproeiers verstopt kunnen raken.

- In geen geval de werkzame vloeistoffen tijdens het vullen niet verwisselen. Anders zijn ernstige storingen en motorschade het gevolg!
- De afwezigheid van ruitensproeiervloeistof leidt tot een beperking van het zicht door de voorruit en, in modellen met koplampsproeiers, tot een verlies van zicht in de lichten.

Accu





Algemeen

De accu bevindt zich in het motorcompartiment en is nagenoeg **onderhoudsvrij**. Deze wordt in het kader van onderhoud gecontroleerd. Controleer in de zomer en winter echter wel of de aansluitingen van de accu schoon zijn en de klemmen goed vast zitten.

Voor de werkzaamheden aan de accu is speciale vakkennis vereist! Geadviseerd worden om hulp te vragen van een officiële SEAT dealer of een gespecialiseerde werkplaats bij problemen met de accu: gevaar voor brandwonden en explosiegevaar van de accu!

De accu mag niet worden geopend! Het vloeistofpeil van de accu niet trachten te wijzigen. Anders kan er explosief gas uit de accu ontsnappen, met explosiegevaar als gevolg.

Waarschuwingaanwijzingen voor accu's

	Oogbescherming dragen.
	Accu zuur is sterk etsend. Handschoenen en oogbescherming dragen. In geval van zuur spatjes afwassen met veel water.
	Vuur, vonken, open vlam en roken verboden.
	Accu alleen opladen in goed geventileerde ruimten - explosiegevaar!



Kinderen verwijderd houden van accu en accu!

Losmaken van de accukabels

Ontkoppel de accu alleen in uitzonderlijke gevallen. Bij het ontkoppelen van de accu gaan enkele functies van de wagen verloren. De functies moeten, nadat de kabels zijn aangesloten, weer worden geprogrammeerd.

Bij het loskoppelen van de accu van de elektrische installatie eerst de minkabel en daarna de pluskabel losmaken.

Alvorens de minkabel van de accu los te maken, het alarmsysteem* uitschakelen. Anders wordt het alarm geactiveerd.

Wagen gedurende langere tijd niet gebruiken

De wagen is voorzien van een interieurbewakingsstelsel dat stroom verbruikt als de motor stilstaat, dus ook tijdens lange periodes van stilstand » pag. 376. Het is dan ook mogelijk dat bepaalde functies, zoals de interieurverlichting of de bediening op afstand van de portieren, tijdelijk niet beschikbaar zijn om verder ontladen van de accu te voorkomen. Deze functies komen weer beschikbaar zodra het contact wordt ingeschakeld en de motor wordt gestart.

Winterse omstandigheden

In de winter is het mogelijk dat de accu de wagen moeizamer start; indien nodig, de accu opladen » 

ATTENTIE

Bij werkzaamheden aan de accu en aan de elektrische installatie bestaat gevaar voor verwondingen, brandwonden, ongevallen en brand:

- Uw ogen beschermen. Geen zuur- of loodhoudende deeltjes in de ogen, op de huid of op kleding laten komen.
- Accu zuur is sterk etsend. Handschoenen en oogbescherming dragen. Accu niet kantelen: uit de ontgassingsopeningen kan accu zuur vloeien.
- Zuurspatjes op de huid, in de ogen of op de kleding direct met zeepsop neutraliseren en met veel water naspoeien. Na inwendig gebruik van accu zuur direct naar een arts gaan.
- Vuur, vonken, open vlam en roken verboden. Vonkvorming bij het werken met kabels en elektrische apparaten en door elektrostatische ontlading vermijden. Nooit de accupolen kortsluiten. Gevaar voor verwondingen door elektrische vonken.
- Als een accu wordt geladen, ontstaat een licht ontvlambaar knalgas. Laad de accu alleen op in goed geventileerde ruimten.

- Kinderen verwijderd houden van accu-zuur en accu!
- Vóór alle werkzaamheden aan de elektrische installatie de motor, het contact en alle elektrische apparatuur uitschakelen. De minkabel van de accu losmaken. Bij het vervangen van lampjes is het voldoende om de verlichting uit te schakelen.
- Voordat u de kabels van de accu losmaakt, door ontgrendeling van de wagen het alarmsysteem uitschakelen! Anders wordt het alarmsysteem geactiveerd.
- Bij het loskoppelen van de accu van de elektrische installatie eerst de minkabel en daarna de pluskabel losmaken.
- Voordat de accu weer wordt aangesloten, alle elektrische apparatuur uitschakelen. Eerst de pluskabel en daarna de minkabel aansluiten. De aansluitkabels mogen in geen enkel geval worden verwisseld – gevaar voor kabelbrand!
- Nooit een bevroren of ontdooidde accu opladen - gevaar voor explosie en etsende werking! Een accu vervangen als deze eenmaal bevroren is geweest. Een lege accu kan al bij temperaturen rond 0°C (+32°F) bevriezen.
- Let erop dat de ontgassingslangen altijd op de accu's zijn aangesloten.
- Geen accu's gebruiken die beschadigd zijn. Ontploffingsgevaar! Beschadigde accu's direct vervangen.

VOORZICHTIG

- De accu nooit langdurig aan direct daglicht blootstellen, zodat de accubehuizing tegen UV-stralen wordt beschermd.
- De accu bij langdurige stilstand van de wagen tegen vorst beschermen, zodat deze niet "bevroren" en daardoor wordt beschadigd.

Waarschuwingslampje

Springt aan

Storing in dynamo.

Het controlelampje gaat branden wanneer u het contact inschakelt. Het lampje moet na het aanslaan van de motor uitgaan.

Gaat het controlelampje  tijdens het rijden branden, dan wordt de wagenaccu niet meer door de dynamo geladen. U moet direct de dichtstbijzijnde gespecialiseerde werkplaats opzoeken.

Omdat de accu zich geleidelijk ontlaaft, alle niet noodzakelijke elektrische apparatuur uitschakelen.

Elektrolytpeil van de accu controleren

De zuurtegraad van de accu moet bij veel gereden kilometers, in landen met een warm klimaat en bij oudere accu's regelmatig worden gecontroleerd.

- Motorkap openen en de voorzijde van de accu-afdekking omhoogklappen   in **Werken in de motorruimte op pag. 364.**
- Kleurweergave in het ronde kijkglas aan de bovenzijde van de accu controleren.
- Als er luchtbelletjes in het kijkglas zitten, deze verwijderen door voorzichtig op het kijkglas te tikken.

De plaats van de accu is in de betreffende afbeelding van de motorruimte in  **pag. 366** weergegeven.

Het "kijkglas" dat aan de bovenkant van de accu zit, verandert van kleur afhankelijk van de ladingstoestand of de zuurtegraad van de accu.

Twee kleuren worden onderscheiden:

- Zwart: correcte ladingstoestand.
- Transparant/lichtgeel: de accu moet vervangen worden. Raadpleeg een gespecialiseerde werkplaats.

De accu opladen of vervangen

Wanneer veelvuldig korte afstanden worden gereden en bij langdurige stilstand moet u de accu vaker dan in het kader van de normale service-intervallen door een gespecialiseerde werkplaats laten controleren.

Bij startproblemen vanwege te weinig acculading kan dit op een defecte accu wijzen. In dit geval adviseren wij u om de accu bij een Technische Dienst te laten controleren en respectievelijk op te laden of te vervangen.

Opladen van de accu

Het laden van de accu dient door een specialist te gebeuren aangezien accu's met een speciale technologie worden toegepast waarvoor laden met spanningsbegrenzing vereist is.

Accu vervangen

De accu is overeenkomstig de inbouwplaats ontwikkeld en met veiligheidssystemen uitgerust. Als de accu vervangen moet worden, dient u zich vóór aankoop van de nieuwe accu bij een SEAT-garage te informeren over de elektromagnetische compatibiliteit, grootte en vereisten voor onderhoud, rendement en veiligheid. SEAT adviseert de vervanging van de accu uit te laten voeren in een SEAT-garage.

De wagens met Start/Stop-functie (» pag. 263) zijn uitgerust met een speciale accu. Om die reden mag die accu enkel vervangen worden door een andere accu met dezelfde kenmerken.

In deze wagen zorgt een intelligent energiemanagementsysteem voor de verdeling van de elektrische energie » pag. 376. Door de accuregelaar wordt de accu beter geladen dan bij wagens zonder accuregelaar. Om ervoor te zorgen dat dezelfde energie ook na het vervangen van de accu weer beschikbaar is, adviseren wij, alleen accu's van hetzelfde type en dezelfde producent (zoals ingebouwd bij het afleveren van de wagen) in te bouwen. Om ervoor te zorgen dat de energieregeling na vervanging van de accu weer correct werkt, moet de accu worden gecoördineerd in de energieregeling door een gespecialiseerde dealer.

⚠ ATTENTIE

- **Gebruik uitsluitend accu's die geen onderhoud vereisen, niet ontladen en waarvan de eigenschappen, specificaties en afmetingen overeenstemmen met de af fabriek geïnstalleerde accu. De specificatie wordt aangegeven op de accubehuizing.**
- **Vóór alle handelingen aan de accu's de waarschuwingen lezen en opvolgen » in Algemeen op pag. 374.**

🌿 Milieu-aanwijzing

⚠ **Accu's bevatten giftige stoffen zoals zwaavelzuur en lood. Zij moeten daarom volgens de voorschriften worden opgeslagen en afgevoerd en horen in geen geval bij het huisvuil.**

Energieregeling

Optimalisering van het startvermogen

Het energiemanagement regelt de elektrische energieverdeling en optimaliseert zo de beschikbaarheid van elektrische energie voor het starten van de motor.

Als een wagen met een gewoon energiesysteem gedurende langere tijd niet wordt gebruikt, wordt de accu door ruststroomverbruikers (bijv. wegrijblokkering) ontladen. Dit kan ertoe leiden dat niet meer voldoende elektrische energie voor het starten van de motor beschikbaar is.

In deze wagen zorgt een intelligent energiemanagementsysteem voor de verdeling van de elektrische energie. Hierdoor wordt de startbaarheid van de wagen aanzienlijk verbeterd en de levensduur van de accu verlengd.

Het energiemanagementsysteem bestaat uit **accudiagnose, ruststroommanagement en dynamisch energiemanagement**.

Accudiagnose

De accudiagnose bepaalt continu de toestand van de accu. Sensoren registreren de accuspanning, de accustroom en de accu-temperatuur. Hierdoor wordt de actuele ladingstoestand en de capaciteit van de accu bepaald.

Ruststroommanagement

Het ruststroommanagement verlaagt het energieverbruik in de periode dat de wagen stilstaat. Bij uitgeschakeld contact regelt het de energievoorziening van de verschillende elektrische verbruikers. Hierbij wordt rekening gehouden met de gegevens van de accudiagnose.

Afhankelijk van de ladingstoestand van de accu worden de verbruikers één voor één uitgeschakeld om te sterk ontladen van de accu te voorkomen en zodoende goede startomstandigheden te behouden.

Dynamisch energiemanagement

Tijdens het rijden verdeelt het dynamische energiemanagement de opgewekte energie gelijkmatig over de verschillende verbruikers. Het zorgt ervoor dat niet meer elektrische energie wordt verbruikt dan wordt opgewekt

en zorgt hierdoor voor een optimale ladingstoestand van de accu.

Let op

- Ook het energiemanagementsysteem kan de natuurkundige grenzen niet overwinnen. Houd er rekening mee dat capaciteit en levensduur van een accu beperkt zijn.
- Als het risico bestaat dat de wagen niet meer start, gaat het laadstroomlampje of het controlelampje ladingstoestand van de accu te laag    pag. 89 branden.

Ontladen van de accu

Behouden van goede startomstandigheden heeft hoogste prioriteit.

Op korte afstanden, in het stadsverkeer en in koude jaargetijden wordt veel van de accu gevegd. Er is veel elektrische energie nodig, maar er wordt maar weinig opgewekt. Het is ook kritiek als de motor niet draait en elektrische verbruikers zijn ingeschakeld. In dit geval wordt energie verbruikt, maar niet opgewekt.

Vooraf in deze situaties zal u opvallen dat het energiemanagementsysteem de energieverdeling actief regelt.

Als de wagen langer stilstaat

Als u uw wagen gedurende enkele dagen of weken niet gebruikt, krijgen de elektrische verbruikers één voor één minder energie of worden ze zelfs uitgeschakeld. Hierdoor wordt het energieverbruik verminderd en de goede startomstandigheden gedurende langere tijd behouden. Sommige comfortfuncties, zoals het openen van de wagen via de afstandsbediening, kunnen niet beschikbaar zijn onder bepaalde omstandigheden. De comfortfuncties zijn weer beschikbaar als u het contact inschakelt en de motor start.

Bij afgezette motor

Als u bijvoorbeeld naar de radio luistert terwijl de motor stilstaat, wordt de accu ontladen.

Zodra het energieverbruik een risico wordt voor het opnieuw starten van de motor, verschijnt in wagens met bestuurdersinformatiesysteem* een tekst.

Daarin wordt de bestuurder gevraagd de motor te starten om de accu bij te laden.

Bij draaiende motor

Hoewel tijdens het rijden elektrische energie wordt opgewekt, kan de accu toch ontladen. Dit gebeurt vooral dan als weinig energie wordt opgewekt en veel wordt verbruikt terwijl de ladingstoestand van de accu niet optimaal is. »

Om de energiebalans weer in evenwicht te krijgen, krijgen verbruikers die bijzonder veel energie verbruiken tijdelijk minder energie of worden ze zelfs uitgeschakeld. Vooral verwarmingssystemen gebruiken veel energie. Als u constateert dat bijvoorbeeld de stoelverwarming* of achterrautverwarming niet verwarmt, krijgt ze tijdelijk minder energie of is ze uitgeschakeld. De systemen zijn weer beschikbaar zodra de energiehuishouding weer in evenwicht is.

Bovendien zult u vaststellen dat het stationair toerental zo nodig licht wordt verhoogd. Dit is normaal en geen reden tot ongerustheid. Door het verhogen van het stationaire toerental wordt de meer benodigde energie opgewekt en de accu opgeladen.

Wielen

Wielen en banden

Algemene aanwijzingen

- Met **nieuwe banden** de eerste 500 kilometer bijzonder voorzichtig rijden.
- Rijd uitsluitend langzaam en indien mogelijk in een rechte hoek stoepranden en vergelijkbare obstakels op.
- Controleer de banden regelmatig op beschadigingen (gaten, sneden, scheuren en bulten). Scherpe voorwerpen uit het bandenprofiel verwijderen.
- Kapotte velgen of banden meteen laten vervangen.
- De banden niet met olie, vet en brandstof in aanraking laten komen.
- Verloren ventieldopjes direct vervangen.
- Wielen markeren, voordat ze worden verwijderd. Ze moeten namelijk dezelfde looprichting hebben, als ze worden geplaatst.
- Verwijderde banden en wielen koel, droog en zo donker mogelijk bewaren.

Laagprofielbanden

Laagprofielbanden bieden een breder loopvlak en grotere velgdiameter. Ook is de wang

van de band minder hoog. Dit alles leidt tot een soepeler rijgedrag.

De laagprofielbanden kunnen sneller beschadigd raken dan de standaard banden, bijvoorbeeld door krachtig stoten, kuilen, putdeksels en stoepranden. De juiste spanning van de band » pag. 381 is erg belangrijk.

Om schade aan banden en velgen te vermijden, moet u extra voorzichtig rijden op wegen in slechte staat.

Voer een visuele controle van de wielen uit om de 3.000 km.

Indien de banden of velgen een hevige schok hebben gekregen of beschadigd zijn, moet u ze laten nakijken en zo nodig vervangen in een gespecialiseerde werkplaats.

De laagprofielbanden kunnen sneller verslijten dan de standaard banden.

Verborgene schade

Schade aan banden en velgen is vaak verborgen. Ongebruikelijke **trillingen** en **eenzijdig trekken** van de wagen kunnen op slijtage van de banden wijzen. Als u denkt dat een wiel beschadigd is, direct snelheid minderen. Banden op beschadigingen controleren. Is er aan de buitenzijde geen schade herkenbaar, dan langzaam en voorzichtig naar de volgende gespecialiseerde werkplaats rijden om uw wagen te laten controleren.

Doorgedrongen vreemde voorwerpen in de band

- Verwijder geen vreemde voorwerpen uit de band als die helemaal tot binnenin de band zijn doorgedrongen!
- Als er een bandenafdichtset in de wagen aanwezig is, dicht u indien nodig het beschadigde wiel af zoals beschreven in het hoofdstuk » pag. 40. Rijd naar een gespecialiseerde werkplaats om de band te laten repareren of vervangen. SEAT raadt u aan om daarvoor een SEAT-dealer te raadplegen.

Het rubber aan de binnenkant van het loopvlak van de band omhult het binnengedrongen vreemde voorwerp en dicht de band tijdelijk af.

Draairichtinggebonden banden

Bij draairichtinggebonden banden is de wang van de band met pijlen gemarkeerd. Houd deze draairichting beslist aan. Hierdoor worden de optimale rijeigenschappen met betrekking tot aquaplaning, grip, geluid en wrijving gegarandeerd.

Naderhand inbouwen van accessoires

Officieel erkende SEAT dealers weten welke technische mogelijkheden voor de aanpassing en montage achteraf van banden, velgen en wieloppden er zijn.

Snelheidssymbolen

Het snelheidssymbool geeft de toegestane maximale snelheid voor de banden aan.

P	max. 150 km/u (93 mijl per uur)
Q	max. 160 km/u (99 mijl per uur)
R	max. 170 km/u (106 mijl per uur)
S	max. 180 km/u (112 mijl per uur)
T	max. 190 km/u (118 mijl per uur)
U	max. 200 km/u (124 mijl per uur)
H	max. 210 km/u (130 mijl per uur)
V	max. 240 km/u (149 mijl per uur)
Z	meer dan 240 km/u (149 mpu)
W	max. 270 km/u (168 mijl per uur)
Y	max. 300 km/u (186 mijl per uur)

Sommige fabrikanten gebruiken de aanduiding "ZR" voor banden met een toegestane maximale snelheid van meer dan 240 km/u (149 mph).

⚠ ATTENTIE

- **Nieuwe banden hebben tijdens de eerste 500 km nog niet de optimale grip. Voorzichtig rijden - gevaar voor ongevallen!**
- **Niet met beschadigde banden rijden. Gevaar voor ongelukken.**
- **Wanneer u tijdens het rijden ongewone trillingen of eenzijdig trekken van de wagen constateert, direct stoppen en de staat van de banden controleren.**

- **Geen gebruikte banden opleggen waarvan u de vorige gebruiksomstandigheden niet kent.**

Nieuwe wielen en banden

Wij raden u aan alle werkzaamheden aan de banden of velgen door een gespecialiseerde werkplaats uit te laten voeren. Zij beschikken over de vereiste vakkennis en de speciale gereedschappen en vervangingsonderdelen.

- Ook de winterbanden verliezen grip op ijs. Indien nieuwe banden gemonteerd zijn, rijd dan de eerste 500 km voorzichtig en met matige snelheid.
- Bij alle vier de wielen slechts banden van hetzelfde type, dezelfde maat (afrolmentrek) en zo mogelijk met hetzelfde profiel gebruiken.
- Niet slechts één band vervangen; vervang minstens de twee banden op eenzelfde as.
- Als u uw wagen met een andere dan de af fabriek geplaatste banden-velgencombinatie wilt uitrusten, kunt u het beste inlichtingen inwinnen vóór aankoop bij een gespecialiseerd servicecentrum. » ⚠

De maten van de voor uw wagen te gebruiken velg-bandcombinaties vindt u in de wagenpapieren (bijv. Europese typegoedkeuring »

of een certificaat van overeenstemming¹⁾). De wagenpapieren zijn afhankelijk van het land.

Als het type reservewiel afwijkt van de normale wielen – zoals bij winterbanden of extra brede banden – mag alleen in geval van pech korte tijd en met overeenkomstig voorzichtige rijstijl worden gereden met het reservewiel. Het moet zo snel mogelijk weer door een normaal wiel worden vervangen.

In wagens met vierwielaandrijving moeten de vier wielen uitgerust worden met banden van hetzelfde merk, type en profiel, zodat het tractiesysteem niet beschadigd raakt door het verschil in aantal omwentelingen van de wielen. Daarom mag bij een lekke band enkel een reservewiel met dezelfde omtrek als de normale banden worden gebruikt.

Productiedatum

De productiedatum staat op de flank van de band (of de binnenzijde van het wiel) aangegeven:

DOT ... 2218 ...

betekent bijvoorbeeld dat de band in de 22e week van het jaar 2018 is geproduceerd.

⚠ ATTENTIE

- Gebruik enkel combinaties van banden en velgen en geschikte wielbouten die zijn goedgekeurd door SEAT. Anders kan de wagen beschadigd raken en kan er zich een ongeval voordoen.
- Om technische redenen kunnen geen wielen van andere voertuigen worden gebruikt; in bepaalde gevallen zelfs geen wielen van hetzelfde wagenmodel.
- Beslist nagaan of de door u gekozen banden de noodzakelijke ruimte hebben. Banden mogen niet uitsluitend aan de hand van de nominale afmetingen worden gekozen, aangezien zij afhankelijk van de fabrikant ondanks gelijke nominale maataanduidingen aanzienlijk kunnen verschillen. Door een gebrek aan speling kunnen de banden of wagen verslijten, wat de verkeersveiligheid in gevaar kan brengen. Gevaar voor ongevallen!
- Gebruik banden die ouder dan 6 jaar zijn enkel in noodgevallen en enkel wanneer u voorzichtig rijdt.
- In uw wagen mogen geen banden met noodloopeigenschappen gemonteerd worden! Het ontoelaatbare gebruik kan leiden tot schade aan uw wagen of ongevallen.
- Indien u naderhand integrale wieldooppen monteert, let er dan op dat er voldoende

lucht door kan zodat het remsysteem wordt gekoeld. Gevaar voor ongevallen!

🌿 Milieu-aanwijzing

Oude banden moeten overeenkomstig de milieuvorschriften worden opgeslagen en afgevoerd.

📄 Let op

- in een Servicecentrum van SEAT moet gekeken worden of velgen en banden met een andere afmeting dan de oorspronkelijke plaatsing bij SEAT gemonteerd kunnen worden, en welke combinaties zijn toegestaan tussen de vooras (as 1) en achteras (as 2).
- Geen gebruikte banden gebruiken waarvan u het "verleden" niet kent.
- Wanneer de wagen is uitgerust met banden 245/40 R19, moet ook de overeenkomstige windgeleider worden gemonteerd.

¹⁾ COC = *certificate of conformity* (certificaat van overeenstemming).

Levensduur van de banden

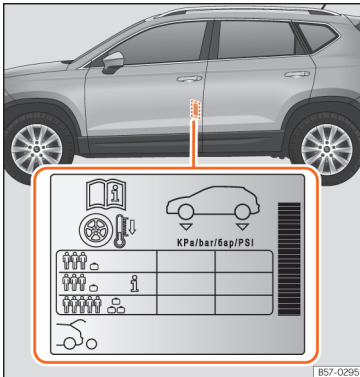

Afb. 317 Plaats van de sticker van de bandenspanningen.

De juiste bandenspanning en een rustige rijstijl verhogen de levensduur van de banden.

- Controleer de bandenspanning tenminste eenmaal per maand en verder voor elke lange rit.
- Controleer de bandenspanning altijd bij koude banden. Verminder de spanning niet bij warme banden.
- Pas bij zwaardere belasting de bandenspanning overeenkomstig aan »» **afb. 317**.

- In auto's met bandenspanningsindicatie moet u de gewijzigde bandenspanning in het geheugen opslaan »» **pag. 385**.
- Voorkom het snel nemen van bochten en snel accelereren.
- Controleer banden van tijd tot tijd op onregelmatige slijtage.

Bandenspanning

De bandenspanningswaarden staan op de sticker achteraan op de portierstijl linksvoor »» **afb. 317**.

Een te lage of te hoge bandenspanning verkort in hoge mate de levensduur van de banden en werkt zich negatief uit op het rijgedrag van de wagen. In het bijzonder bij **hoge snelheden** is de bandenspanning van grote betekenis.

Naargelang de auto kan de spanning van de banden aangepast worden op halve belasting om het rijcomfort te verhogen (bandenspanning **i** »» **afb. 317**). Wanneer gereden wordt met de comfortspanning, kan het brandstofverbruik licht stijgen.

De bandenspanning moet aan de huidige belastingstoestand van de wagen worden aangepast. Wanneer u met maximale belasting wilt rijden, moet de bandenspanning tot de maximale waarde aangegeven op de sticker worden verhoogd »» **afb. 317**.

Hierbij ook aan het reservewiel denken. Altijd de hoogste spanning aanhouden die voor de wagen is bedoeld.

In het geval dat de wagen is uitgerust met een noodreservewiel (125/70 R18), pomp dit dan op tot 4,2 bar zoals vermeld op de sticker met bandenspanningswaarden »» **afb. 317**.

Rijstijl

Snel nemen van bochten, snel accelereren en krachtig remmen (piepende banden) verhogen de slijtage van de banden.

Balans van de wielen

De wielen van een nieuwe wagen zijn gebalanceerd. Diverse omstandigheden tijdens het gebruik veroorzaken echter onbalans (excentriciteit) die merkbaar is door trillingen in het stuur.

Omdat onbalans ook voor extra slijtage van de stuurinrichting, de wielophanging en de banden zorgt, moeten de wielen opnieuw worden gebalanceerd. Bovendien moet, als er een nieuw wiel is geplaatst en telkens als er een reparatie is uitgevoerd, opnieuw worden gebalanceerd.

Verkeerde uitlijning

Een verkeerde uitlijning van het onderstel zorgt niet alleen voor verhoogde slijtage van de banden, maar beïnvloedt ook de rijveiligheid. Bij buitengewone bandenslijtage de »

uitlijning bij de werkplaats van een officiële SEAT dealer laten controleren.

⚠ ATTENTIE

Als u de wielen en banden verkeerd gebruikt, kan de bandenspanning plotseling afnemen, het loopvlak loslaten of de band zelfs exploderen.

- De bestuurder is er verantwoordelijk voor dat alle banden van de wagen de correcte bandenspanning hebben. De aanbevolen bandenspanning vindt u op een sticker »» **afb. 317**.
- Controleer de bandenspanning regelmatig en zorg dat de banden altijd tot de aangegeven bandenspanning gevuld zijn. Als de bandenspanning te laag is, kunnen de banden te heet worden en kunnen de loopvlakken loslaten en zelfs exploderen.
- Als de banden koud zijn, moet u ervoor zorgen dat de bandenspanning altijd gelijk is aan de bandenspanning die op de sticker vermeld is »» **afb. 317**.
- Controleer wanneer de banden koud zijn regelmatig de bandenspanning. Pas indien nodig de bandenspanning van de op de wagen ingebouwde banden aan die van de koude banden aan.
- Controleer regelmatig of de banden slijtage vertonen of beschadigd zijn.

- **Overschrijd nooit de snelheid en maximaal toelaatbare belasting voor het type band van uw wagen.**

♻ Milieu-aanwijzing

Te lage bandenspanning verhoogt het brandstofverbruik.

Slijtagemerkttekens

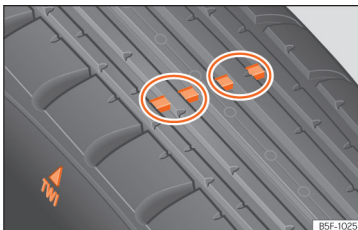

Afb. 318 Bandenprofiel: slijtagemerkttekens.

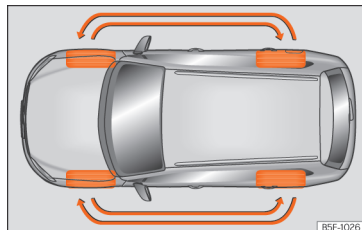

Afb. 319 Wielen verwisselen.

Op de profielbasis van de originele banden zitten op regelmatige afstanden en dwars op de rijrichting 1,6 mm diepe slijtagemerkttekens »» **afb. 318**. De letters 'TWI' of driehoeken op de flank van de band geven de positie van de slijtagemerkttekens aan.

De minimaal toegestane profieldiepte¹⁾ is bereikt wanneer de banden zijn versleten tot aan de slijtagemerkttekens. Vervang de banden door nieuwe »» **⚠**.

Wielen verwisselen

Het is aan te bevelen om nu en dan de wielen volgens het schema »» **afb. 319** te verwisselen om een gelijkmatige slijtage van de wielen te verkrijgen. Daardoor krijgen de banden ongeveer dezelfde levensduur.

¹⁾ Leef de normen van het land waar u rijdt na.

⚠ ATTENTIE

De banden moeten uiterlijk vervangen worden als de slijtagemerkttekens gesleten zijn. Anders bestaat er gevaar voor ongelukken.

- Dit is vooral zo in rijtsituaties bij nat wegdek en gladheid. Het is belangrijk dat de mogelijke profieldiepte van de banden zo groot mogelijk en zo gelijk mogelijk op de voor- en achteras is.
- De verminderde rijveiligheid door een te gering bandenprofiel valt vooral in negatieve zin op bij de besturing, bij gevaar voor "aquaplaning" door diepe plassen, bij het rijden door bochten en bij het remgedrag.
- Als u de snelheid niet aanpast, kunt u de controle over de wagen verliezen.

Wielbouten

Velgen en **wielbouten** zijn constructief op elkaar afgestemd. Steeds als u andere velgen gaat gebruiken, bijv. bij lichtmetalen velgen of bij wielen met winterbanden, moeten daarom de daarbij behorende wielbouten met de juiste lengte en kopvorm worden gebruikt. De bevestiging van de wielen en de werking van het remsysteem hangt daarvan af.

¹⁾ COC = *certificate of conformity* (certificaat van overeenstemming).

Wielbouten moeten schoon zijn en gemakkelijk draaien.

U heeft een speciale adapter nodig om diefstalbelemmerende wielbouten* los te draaien » pag. 44.

⚠ ATTENTIE

De wielbouten mogen niet met vet of olie worden behandeld.

- Alleen die wielbouten gebruiken, die bij de betreffende velg horen.
- Wanneer de wielbouten met een te laag aanhaalmoment zijn aangetrokken, kunnen de wielen tijdens het rijden losraken - gevaar voor ongevallen! Door een te groot aanhaalmoment kan de wielbout resp. de schroefdraad worden beschadigd.

⚠ VOORZICHTIG

Het voorgeschreven aanhaalmoment van de wielbouten voor stalen en lichtmetalen velgen vindt u in » pag. 47.

Winterbanden

- Winterbanden **op alle vier** de wielen gebruiken.

- Gebruik uitsluitend winterbanden die voor uw wagen zijn toegelaten.

- Let op dat voor winterbanden lagere topsnelheden kunnen gelden.

- Let erop dat de winterbanden voldoende **profiel** hebben.

- Na het monteren van de wielen de bandenspanning controleren. Let daarbij op de waarden achteraan op de portierstijl linksvoor » pag. 381.

Bij winterse omstandigheden worden de rijeigenschappen van de wagen door winterbanden duidelijk verbeterd. Zomerbanden hebben wegens hun constructie (breedte, rubbersamenstelling, profielvorming) op ijs en sneeuw minder grip. Dit geldt in het bijzonder voor wagens die met **brede banden** of met **hogesnelheidsbanden** zijn uitgerust (code H, V of Y op de zijkant).

Gebruik alleen winterbanden die voor uw wagen zijn toegelaten. De maten van deze banden vindt u in de wagenpapieren (bijv. Europese typegoedkeuring of certificaat van overeenstemming [CEE/COC]¹⁾). De wagenpapieren zijn afhankelijk van het land. »

Winterbanden verliezen grotendeels hun wintereigenschappen, als het **profiel** tot op 4 mm is afgesleten.

Ook door **veroudering** verliezen winterbanden verregaand hun eigenschappen, ook al bedraagt de profieldiepte nog beduidend meer dan 4 mm.

Winterbanden zijn voorzien van een letter als snelheidsaanduiding » pag. 379.

Bij wagens die de betreffende topsnelheid kunnen overschrijden, moet een duidelijke **sticker** in het blikveld van de bestuurder zijn aangebracht. Zulke stickers zijn verkrijgbaar bij de officiële SEAT dealer en bij gespecialiseerde werkplaatsen. Let op eventueel afwijkende voorschriften in andere landen.

In plaats van winterbanden kunt u ook zogenaamde "4-seizoenenbanden" gebruiken.

Gebruik van V-winterbanden

Let op dat bij gebruik van winterbanden in V-uitvoering de normale topsnelheid van 240 km/u (149 mpu) **technisch niet altijd toelaatbaar is en voor uw auto aanzienlijk beperkt kan zijn**. De topsnelheid van deze banden wordt direct door de hoogst toelaatbare aslasten van uw wagen en door de aangegeven draagkracht van de geplaatste banden bepaald.

U kunt het beste contact opnemen met een officiële SEAT dealer om de maximumsnel-

heid van uw V-banden aan de hand van de wagen-/bandengegevens vast te stellen.

⚠ ATTENTIE

De toelaatbare topsnelheid van uw winterbanden mag u in geen geval overschrijden - gevaar voor een ongeval door schade aan de banden en verlies van de controle over de wagen!

🌿 Milieu-aanwijzing

Na de winter dient u weer de zomerbanden op het juiste moment te monteren. Als de temperatuur hoger is dan +7°C (+45°F), verbetert de dynamica met zomerbanden. Rolgeluid, slijtage en brandstofverbruik verminderen.

Sneeuwkettingen

Sneeuwkettingen mogen **uitsluitend op de voorwielen** worden gemonteerd, zelfs bij wagens met **vierwiel aandrijving**.

- Controleer of corrigeer na enkele meter zo nodig de bevestiging van de sneeuwkettingen, volgens de aanwijzingen van de fabrikant.
- Let op de maximumsnelheid van 50 km/u (30 mpu).
- Als het gevaar bestaat dat u toch vast komt te zitten ondanks dat u sneeuwkettingen

heeft gemonteerd, wordt geadviseerd om de aandrijfslijpregeling op de aangedreven wielen (ASR) in de ESC » pag. 321, **De ESC en ASR in- en uitschakelen** uit te schakelen.

Bij winterse wegomstandigheden verbeteren sneeuwkettingen niet alleen de *grip*, maar ook het *remgedrag*.

Het gebruik van sneeuwkettingen is om technische redenen alleen op bepaalde velg/band-combinaties toelaatbaar:

215/60 R16	
215/55 R17	Kettingen met schakels van max. 15 mm
215/50 R18	
De overige afmetingen laten geen kettingen toe	

Als u sneeuwkettingen gebruikt, moet u eventueel gebruikte wiel doppen en velgensieringen verwijderen.

⚠ ATTENTIE

Het gebruik van niet geschikte sneeuwkettingen, of het verkeerd omleggen van de kettingen, kan ongevallen en ernstige schade en/of letsel veroorzaken.

- **Gebruik altijd geschikte sneeuwkettingen.**
- **Let op de gegevens in de meegeleverde gebruiksaanwijzing van de sneeuwkettingenfabrikant.**

- Houd u aan de maximumsnelheid als u met sneeuwkettingen rijdt.

① VOORZICHTIG

- Verwijder op sneeuwvrije trajecten de sneeuwkettingen. Anders beïnvloeden ze de wegligging, beschadigen ze de banden en zijn ze snel versleten.
- Als sneeuwkettingen direct contact maken met de velg, kan deze beschadigd of bekrast raken. SEAT adviseert altijd sneeuwkettingen met een coating te gebruiken.

Bandenspanningscontrole-systemen

Controlelampje

(L) Springt aan

De bandenspanning van één of meer wielen is veel lager dan de waarde ingesteld door de bestuurder, of de band is structureel beschadigd.

U hoort bovendien een akoestisch signaal, terwijl ook een tekstbericht op het instrumentenpaneel wordt weergegeven.

🚗 Zet de wagen stil! Breng de wagen tot stilstand zodra dit op een veilige wijze mogelijk is. Controleer alle banden en de bandenspanning ervan. Vervang de beschadigde banden.

(L) Knippert

Storing in het systeem.

Het controlelampje knippert ca. 1 minuut en blijft vervolgens continu branden.

Indien de bandenspanning correct is, schakel dan het contact uit en weer in. Kalibreer opnieuw de bandenspanningscontrole » pag. 386. Indien de storing zich blijft voordoen, ga dan naar een gespecialiseerde werkplaats.

Wanneer het contact enkele seconden wordt ingeschakeld, voeren sommige controle- en waarschuwingslampjes een functiecontrole uit. Na enkele seconden gaan de lampjes uit.

⚠ ATTENTIE

Veiligheidsaanwijzingen » ⚠ in Waarschuwings- en controlelampjes op pag. 91 in acht nemen.

Bandenspanningscontrole

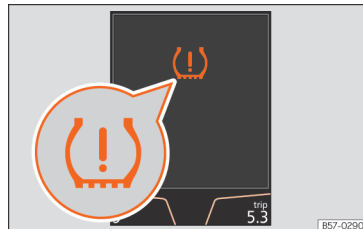

Afb. 320 Instrumentenpaneel: waarschuwing bandenspanningverlies.

De bandenspanningsindicator vergelijkt met de ABS-sensoren de omwentelingen en dus het loopoppervlak van iedere band.

Als de afrolomtrek van een of meerdere banden verandert, geeft de bandenspanningsindicatie dit in het instrumentenpaneel aan met een controlelampje en een waarschuwing aan de bestuurder » **afb. 320**. Zolang het een enkele band betreft, wordt de stand hiervan op de wagen aangegeven.

(L) Spanningverlies: Contr. bandenspanning linksvoor!

Wijziging in bandomtrek

De loopcirkelomtrek van een band varieert als: »

- De bandenspanning wordt handmatig gewijzigd.
- De bandenspanning onvoldoende is.
- De bandenstructuur beschadigd is.
- De wagen onevenwichtig geladen is.
- De banden van een as dragen meer last (bijvoorbeeld bij rijden met extra belading).
- De wagen rijdt met sneeuwkettingen.
- Het reservewiel gemonteerd is.
- Het wiel van een as werd vervangen.

De bandenspanningscontrole (⚠) kan onder bepaalde omstandigheden vertraagd reageren of niets aanduiden (bijvoorbeeld bij sportief rijden, besneeuwde wegen, onverharde wegen of bij rijden met sneeuwkettingen).

Bandenspanningsindicatie aanpassen

Nadat u de bandenspanning heeft gewijzigd of één of meerdere wielen heeft vervangen, moet de bandenspanningsindicatie worden aangepast. Doe dit bijvoorbeeld ook wanneer u de voor- en achterwielen omwisselt.

- Schakel het contact in.
- Sla de nieuwe bandenspanning op in het Easy Connect-systeem met de toets  > **SETUP > Banden** » pag. 92 .

Het systeem kalibreert zichzelf verder terwijl de wagen rijdt, op basis van de bandenspanning ingevoerd door de bestuurder en de ge-

monteerde banden. Na een lange rit op verschillende snelheden worden de gegevens verzameld en bekeken aan de hand van de geprogrammeerde gegevens.

Onder zware last op de wielen, bijv. bij flinke belading, moet voor kalibratie de bandenspanning worden verhoogd tot de geadviseerde waarde voor rijden met belading » **afb. 317**.

⚠ ATTENTIE

Als de bandenspanning verschillend of te laag is, kan een van de banden kapot gaan en kunt u de controle over de wagen verliezen, wat kan leiden tot een ernstig of dodelijk ongeval.

- Indien het controlelampje (⚠) oplicht, onmiddellijk de snelheid verminderen en brueske rem- of draaimanoeuvres vermijden. Zo snel mogelijk stoppen en de staat en de spanning van alle banden controleren.
- Het bandenspanningscontrolesysteem werkt alleen correct als alle banden in koude toestand de correcte bandenspanning hebben.
- Als de band niet lek is en niet noodzakelijkerwijs onmiddellijk vervangen moet worden, rijd dan met lage snelheid naar de dichtstbijzijnde gespecialiseerde werkplaats en laat de bandenspanning controleren en aanpassen.

Let op

- Als u voor het eerst op hogere snelheid rijdt met nieuwe banden, kunnen deze iets uitzetten, hetgeen resulteert in een bandenspanningswaarschuwing.
- Als bij ingeschakeld contact een te lage bandenspanning wordt gedetecteerd, hoort u een akoestische waarschuwing. Bij een storing in het systeem hoort u een akoestisch signaal.
- Bij langdurig rijden over onverharde wegen of bij sportief rijden, is het mogelijk dat het TPMS tijdelijk wordt gedeactiveerd. Het controlelampje meldt dan een storing maar verdwijnt automatisch zodra de wegcondities of de rijstijl verandert.
- Vertrouw niet alleen maar op het bandenspanningscontrolesysteem. Controleer de banden regelmatig om er zeker van te zijn dat de bandenspanning correct is en dat de banden niet beschadigd zijn (steken, sneden, scheuren en bulten). Haal vreemde voorwerpen uit de band, mits ze de band niet doorboren.
- De bandenspanningsindicatie werkt niet als een storing is opgetreden in de ESC of het ABS » pag. 319.

Noodreservewiel

Plaats en gebruik van het noodreservewiel



Afb. 321 In de bagageruimte: opgeklapte laadvloer.



Afb. 322 In de bagageruimte: subwoofer uitbouwen.

U vindt het noodreservewiel onder de laadvloer in de bagageruimte en het is met een wieltje vastgezet.

Het noodreservewiel is bedoeld om gedurende slechts korte tijd te worden gebruikt. Ga zo snel mogelijk naar een officiële SEAT-dealer of een gespecialiseerde werkplaats om het defecte wiel te laten nakijken of vervangen.

Het noodreservewiel mag niet met een noodreservewiel van een ander voertuig verwisseld worden.

Noodreservewiel verwijderen

- Til de laadvloer op en houd deze in die stand om het noodreservewiel uit de wagen te kunnen nemen »» pag. 147.
- Draai het kartelwiel tegen de klok in »» **afb. 321**.

- Neem het reservewiel uit de wagen.

Verwijdering van het reservewiel bij wagens met BEATS Audio-systeem 10 luidsprekers (met subwoofer)*

Om het reservewiel uit te kunnen nemen, moet eerst de subwoofer worden uitgebouwd.

- De bodem van de bagageruimte omhoogbrengen en bevestigen zoals uitgelegd in »» pag. 147.
- Koppel de kabel van de subwoofer-luidspreker los »» **afb. 322 ①**.
- Draai het bevestigingswiel linksom »» **afb. 322 ②**.
- Haal de subwoofer-luidspreker en het reservewiel eruit.
- Wanneer het reservewiel weer wordt gemonteerd, plaatst u de subwoofer-luidspreker voorzichtig in de velgpassing. Wanneer u dit doet, moet de punt van de pijl "FRONT" in de subwoofer-luidspreker naar voren wijzen.
- Sluit de kabel van de luidspreker opnieuw aan en draai het wieltje krachtig in wijzerzin om het geheel van subwoofer en wiel stevig te bevestigen.

Kettingen

Het gebruik van sneeuwkettingen op het noodreservewiel is om technische redenen niet toegestaan.

Als u toch met sneeuwkettingen moet rijden en bandenpech bij een voorwiel hebt, het noodreservewiel op de plaats van een achterwiel plaatsen. Bevestig de sneeuwkettingen op het achterwiel en verwissel dit met het lekke voorwiel.

ATTENTIE

- Na montage van het noodreservewiel moet u de bandenspanning zo snel mogelijk controleren - gevaar voor ongelukken! U vindt de bandenspanning achteraan op de portierstijl linksvoor »» **afb. 317**.
- Rijd met het noodreservewiel niet harder dan 80 km/u (50 mph): gevaar op ongelukken!
- Rijd nooit meer dan 200 km indien een reservewiel is gemonteerd.
- Acceleraties, stevig remmen en snel door bochten rijden vermijden - gevaar op ongelukken!
- Nooit met meer dan één noodreservewiel rijden - gevaar voor ongelukken!
- Om de velg van het noodreservewiel mag geen normale of winterband worden gelegd.
- Bij het rijden met noodreservewiel wordt het ACC-systeem mogelijk automatisch uitgeschakeld tijdens de rit. Schakel het systeem uit wanneer u begint te rijden.

Intervalservice

Onderhoudsprogramma SEAT

Onderhoudsintervallen

Servicewerkzaamheden en digitaal onderhoudsschema

Register van de uitgevoerde servicewerkzaamheden ("Digitaal onderhoudsschema")

De SEAT-dealer of gespecialiseerde werkplaats registreert de servicebewijzen in een centraal systeem. Dankzij deze transparante documentatie van de servicegeschiedenis kunnen de uitgevoerde servicewerkzaamheden op ieder moment worden weergegeven. SEAT beveelt aan om na elke service een servicebewijs te vragen, waarop alle werkzaamheden vermeld staan die in het systeem zijn geregistreerd.

Telkens een nieuwe service plaatsvindt, wordt het bewijs vervangen door een actuele versie.

In sommige markten is het digitale onderhoudsschema niet beschikbaar. In dat geval zal uw SEAT-dealer u informeren over de documentatie van de servicewerkzaamheden.

Servicewerkzaamheden

In het digitale onderhoudsschema documenteert uw SEAT-dealer of de gespecialiseerde werkplaats de volgende informatie:

- Wanneer elke service werd uitgevoerd.
- Indien een concrete reparatie werd aanbevolen, bijv. noodzaak om binnenkort de remblokken te vervangen.
- Indien u een bijzonder verzoek had voor het onderhoud. Uw serviceadviseur zal dit noteren in de werkopdracht.
- De onderdelen of bedrijfsvloeistoffen die vervangen zijn.
- De datum van de volgende service.

De LongLife-mobiliteitsgarantie geldt tot de volgende controlebeurt. Deze informatie wordt gedocumenteerd in alle controlebeurten die plaatsvinden.

Het type en de omvang van de servicewerkzaamheden kunnen variëren naargelang de wagen. In een gespecialiseerde werkplaats kunt u informatie vragen over de specifieke werkzaamheden voor uw wagen.

ATTENTIE

Indien de servicewerkzaamheden niet volstaan, niet plaatsvinden of de intervallen niet worden nageleefd, kan de wagen stilvallen in het midden van het verkeer. Dit

kan leiden tot ongevallen en ernstige letsels.

- Laat de servicewerkzaamheden uitvoeren bij een SEAT-dealer of een gespecialiseerde werkplaats.

VOORZICHTIG

SEAT kan niet aansprakelijk gesteld worden voor schade aan de wagen als gevolg van ontoereikende werkzaamheden of een tekort aan onderdelen.

Let op

De periodieke uitvoering van servicewerkzaamheden aan de wagen draagt niet alleen bij aan het waardebehoud en de goede werking ervan, maar ook aan de verkeersveiligheid. Laat de werkzaamheden daarom uitvoeren volgens de richtlijnen van SEAT.

Vaste service of Flexibele service

Er zijn twee soorten servicewerkzaamheden: **olieservice** en **inspectie**. De service-intervallenindicatie op het scherm van het instrumentenpaneel dient als herinnering van de noodzaak om de volgende service te laten uitvoeren.

Naargelang de uitrusting, de motoruitvoering en de gebruiksomstandigheden van de »

wagen wordt in de Olieservice de **Vaste service** of **Flexibele service** uitgevoerd.

Welke type service heeft uw wagen nodig

- Raadpleeg de volgende tabellen:

Olieservice ^{a)}		
PR-nummer	Service-soort	Service-interval
Q11	Vast	Elke 5000 km of na 1 jaar^{b)}
Q12		Elke 7500 km of na 1 jaar^{b)}
Q13		Elke 10000 km of na 1 jaar^{b)}
Q14		Elke 15000 km of na 1 jaar^{b)}
Q16	Flexibel	Volgens de service-intervalindicatie

^{a)} De gegevens zijn gebaseerd op normale gebruiksomstandigheden.

^{b)} Wat eerder komt.

Inspectiebeurt ^{a)}
Volgens de service-intervalindicatie

^{a)} De gegevens zijn gebaseerd op normale gebruiksomstandigheden.

Houd rekening met de informatie met betrekking tot de specificaties van de motorolie volgens de VW-norm » pag. 367.

Bijzonder aspect van de Flexibele service

In het geval van de **Flexibele service** dient een olieservice slechts plaats te vinden wanneer dat nodig is voor de wagen. Om deze verversing te berekenen, wordt rekening gehouden met de individuele gebruiksomstandigheden en de persoonlijke rijstijl. Een belangrijk onderdeel van Flexibele service is het gebruik van olie van lange duur (LongLife) in plaats van conventionele motorolie.

Houd rekening met de informatie met betrekking tot de specificaties van de motorolie volgens de VW-norm » pag. 367.

Indien u geen Flexibele service wenst, kunt u kiezen voor de Vaste service. Een Vaste service heeft echter gevolgen voor de servicekosten. De serviceadviseur geeft u graag meer informatie hierover.

Service-intervalindicatie

Bij SEAT worden de data van de servicebeurten aangegeven aan de hand van de service-intervalindicatie van het instrumentenpaneel » pag. 86 of in het menu **Wageninstellingen** van het infotainmentsysteem » pag. 92.

De service-intervalindicatie informeert uitsluitend over de data van servicebeurten met een verversing van de motorolie of inspectie. Wanneer het moment gekomen is om de betreffende service uit te voeren, kunnen nog bijkomende werkzaamheden plaatsvinden

die nodig blijken, zoals verversing van de remvloeistof en vervanging van de bougies.

Informatie over de gebruiksomstandigheden

De intervallen en voorgeschreven service-werkzaamheden zijn doorgaans gebaseerd op **normale gebruiksomstandigheden**.

Indien de wagen echter gebruikt wordt in **zware gebruiksomstandigheden**, moeten een aantal werkzaamheden vroeger of vaker worden uitgevoerd dan in de voorgeschreven service-intervallen.

Zware gebruiksomstandigheden kunnen bijvoorbeeld zijn:

- Het gebruik van brandstof met hoog zwavelgehalte.
- Frequent korte trajecten afleggen.
- De motor gedurende lange tijd stationair laten draaien, zoals bij taxi's.
- Rijden in gebieden met veel stof.
- Vaak rijden met aanhangwagens (naargelang de uitrusting).
- De wagen vooral gebruiken in dichte verkeerssituaties met veel stilstand, bijv. in de stad.
- Vooral rijden in de winter.

Dit is vooral van belang voor de volgende onderdelen (naargelang de uitrusting):

- Stof- en pollenfilter
- Air Care-allergeenfilter
- Luchtfilter
- Getande riem
- Roetfilter
- Motorolie

De serviceadviseur bij uw officiële SEAT dealer kan u adviseren of bij de gebruiksomstandigheden van uw wagen werkzaamheden tussen de normale onderhoudsintervallen noodzakelijk zijn.

ATTENTIE

Indien de servicewerkzaamheden niet volstaan, niet plaatsvinden of de intervallen niet worden nageleefd, kan de wagen stilvallen in het midden van het verkeer. Dit kan leiden tot ongevallen en ernstige letsels.

- Laat de servicewerkzaamheden uitvoeren bij een officiële SEAT-dealer of een gespecialiseerde werkplaats.

VOORZICHTIG

SEAT kan niet aansprakelijk gesteld worden voor schade aan de wagen als gevolg van ontoereikende werkzaamheden of een tekort aan onderdelen.

Omvang van een servicebeurt

De omvang van een servicebeurt bestaat uit alle **onderhoudstaken** die nodig zijn om de verkeersveiligheid en juiste werking van uw wagen te garanderen (**naargelang de gebruiksomstandigheden en de wagenuitrusting**, bijvoorbeeld van de motor, versnellingsbak of bedrijfsvloeistoffen). De onderhoudstaken worden verdeeld in *inspectiewerkzaamheden* en *controlewerkzaamheden*. Raadpleeg de details van de vereiste werkzaamheden voor uw wagen bij:

- Uw SEAT-dealer
- Uw gespecialiseerde werkplaats

Om technische redenen (constante ontwikkeling van onderdelen) kan de omvang van de servicebeurt variëren. Uw SEAT-dealer of gespecialiseerde werkplaats ontvangt steeds tijdige informatie over iedere wijziging.

Bijkomende serviceaanbiedingen

Goedgekeurde vervangingsonderdelen

SEAT vervangingsonderdelen zijn voor uw wagen gemaakt en door SEAT vrijgegeven. Hierbij is vooral op veiligheidsaspecten geteld.

De uitvoering, maatvoering en materialen van deze onderdelen voldoen precies aan de fabrieksvoorschriften. De originele SEAT vervangingsonderdelen zijn speciaal voor uw wagen ontworpen. Wij raden u daarom aan om altijd originele SEAT vervangingsonderdelen te gebruiken. Voor de veiligheid en geschiktheid van andere onderdelen kan SEAT niet instaan.

Goedgekeurde ruilonderdelen

De originele ruilonderdelen, volgens de voorschriften van de fabrikant, zijn een andere service die tot uw beschikking staat en u de mogelijkheid biedt complete inrichtingen van de wagen te vervangen waarvan we hier de belangrijkste noemen: lichtere motoren, versnellingsbakken, cilinderkoppen, aandrijf-eenheden, elektrische componenten, enz.

Natuurlijk zijn het **Goedgekeurde onderdelen** en, omdat zij dezelfde kwaliteit hebben als de fabrieksonderdelen geldt hiervoor ook de garantie voor Goedgekeurde vervangingsonderdelen.

Originele accessoires

Wij adviseren u uitsluitend originele SEAT accessoires of door SEAT goedgekeurde accessoires voor uw wagen te gebruiken. Deze »

accessoires zijn betrouwbaar, veilig en geschikt gemaakt speciaal voor uw model wagen. Voor de veiligheid en geschiktheid van andere onderdelen kan SEAT niet instaan.

Mobiliteitsservice van SEAT (SEAT Service Mobility)

Vanaf het moment dat u een nieuwe SEAT koopt, geniet u van de voordelen en dekking van de Mobiliteitsservice van het merk.

Tijdens de eerste twee jaar na aankoop is uw nieuwe SEAT automatisch gedekt door de Mobiliteitsservice van het merk zonder bijkomende kosten.

Indien u verder wenst te blijven genieten van deze service, kunt u de SEAT-mobiliteitsservice uitbreiden op voorwaarde dat u de aanbevolen controle- en onderhoudsbeurten laat uitvoeren in een Erkend Servicecentrum van SEAT.

Indien niet meer gereden kan worden met uw SEAT-wagen wegens een storing of ongeval, houden onze assistentiediensten u steeds in beweging.

Let erop dat de Mobiliteitsservice van SEAT varieert naargelang het land waarin de wagen verkocht werd. Raadpleeg voor meer informatie uw SEAT-dealer of de SEAT-website in uw land.

Garantie

Garantie voor een storingsvrije werking

De officiële SEAT werkplaatsen garanderen dat nieuwe wagens geen mankementen vertonen. Zie hierover de koopovereenkomst resp. aanvullende of toegevoegde documentatie zoals u die heeft ontvangen van uw garage; daarin vindt u een omschrijving van de voorwaarden en de garantietermijnen. Neem voor meer informatie hierover contact op met uw officiële SEAT werkplaats.

Regelmatig onderhoud

Verzorging en schoonmaak

Basisaanwijzingen

Regelmatig, deskundig onderhoud is belangrijk voor de waardevastheid van uw wagen. Bovendien kan het onderhoud ook één van de voorwaarden voor het behoud van garantie-aanspraken bij eventuele corrosie en lakschade aan de carrosserie zijn.

De gespecialiseerde werkplaatsen beschikken over de vereiste verzorgingsproducten. Let op de gebruiksaanwijzingen op de verpakking.

⚠ ATTENTIE

- Bij verkeerd gebruik kunnen onderhoudsmiddelen schadelijk voor de gezondheid zijn.
- Berg alle verzorgingsproducten steeds op een veilige plaats op, uit de buurt van kinderen. Gevaar op vergiftiging!

♻ Milieu-aanwijzing

- Bij aankoop van onderhoudsmiddelen milieuvriendelijke producten kiezen.
- Resten van conserveringsmiddelen horen niet bij het huisvuil.

De wagen wassen

Hoe langer u wacht om afzettingen te verwijderen bijv. insectenresten, vogelpoep, boomhars of strooizout dat zich aan de wagen heeft vastgehecht, hoe groter de schade die kan worden toegebracht aan het oppervlak. Hoge temperaturen die bijv. door intensieve zonnestrallen ontstaan, versterken de schadelijke werking.

Voordat u het oppervlak schoonmaakt, maakt u het grove vuil week door overvloedig water aan te brengen.

Om hardnekkig vuil te verwijderen, zoals insectenresten of boomhars, gebruikt u best overvloedig water en een microvezeldoek.

Was ook de onderkant van de wagen na een winterse periode waarin zout is gestrooid.

Hogedrukreinigers

Let bij het wassen van de wagen met een hogedrukreiniger beslist op de gebruiksaanwijzingen voor de hogedrukreiniger. Het vorige geldt vooral voor de druk en afstand tot de wagen van de waterstraal. Richt de straal niet direct op de afdichtingen van de zijruiten, portieren, doppen of het glazen panoramadak*; dit geldt ook voor banden, rubberbslangen, geluidsisolerend materiaal, sensoren* en cameralenzen*. Houd een afstand van minstens 40 cm.

Verwijder geen sneeuw of ijs met een hogedrukreiniger.

In geen geval rondstralsproeikoppen of vuilfrezen gebruiken.

Het water mag niet warmer zijn dan 60 °C.

Automatische wasstraten

Besproei de wagen voordat u het wassen start.

Controleer of de ruiten en het glazen panoramadak* gesloten zijn en de ruitenwissers uitgeschakeld. Houd rekening met de aanwijzingen van de bediende van de wasstraat, met name wanneer er afneembare onderdelen zijn aan uw wagen.

SEAT raadt wasstraten zonder borstels aan.

Met de hand wassen

Reinig de wagen van boven naar onderen met een zachte spons of een wasborstel. Gebruik reinigingsproducten zonder oplosmiddelen.

Wagens met matte laklaag wassen met de hand

Om de wagen niet te beschadigen bij het wassen, moet u eerst het stof en grove vuil weghalen. Om insectenresten, vetvlekken en vingerafdrukken te verwijderen, gebruikt u best een speciaal reinigingsmiddel voor matte lak.

Breng het product aan met een microvezeldoek. Om het lakoppervlak niet te beschadigen, mag u niet te veel druk uitoefenen.

Spoel af met overvloedig water. Reinig vervolgens met een neutraal reinigingsmiddel en een zachte microvezeldoek.

Spoel de wagen opnieuw af met overvloedig water en laat vervolgens drogen aan de lucht. Verwijder eventuele resten van water met een zeemlap.

⚠ ATTENTIE

- Was de wagen enkel met uitgeschakeld contact of volgens de aanwijzingen van de bediende van de wasstraat. Gevaar voor ongevallen!
- Indien u de onderkant van de wagen of binnenkant van de wielkasten schoonmaakt, moet u opletten voor scherpe metalen voorwerpen. Gevaar voor snijwonden!
- Na de reiniging is het mogelijk dat de remmen iets trager reageren door het vocht, of door ijsvorming op de remschijven of -blokken. Gevaar voor ongevallen! De remmen moeten dan eerst worden drooggeremd.

🕒 VOORZICHTIG

- Voordat u door een wasstraat rijdt, moet u de buitenspiegels naar binnen klappen, »

om beschadiging te voorkomen. De elektrisch wegklapbare buitenspiegels mogen enkel elektrisch in- of uitgeklapt worden!

- Was de wagen niet in de felle zon. Gevaar voor beschadiging van de laklaag!
- Gebruik geen ruwe sponzen of iets soortgelijks voor het verwijderen van de restanten van insecten. Gevaar voor beschadiging van het oppervlak!
- Onderdelen van de wagen met matte laklaag:
 - Geen polijstmiddelen of vaste was gebruiken. Gevaar voor beschadiging van het oppervlak!
 - Selecteer geen wasprogramma's die een wasbehandeling omvatten. Dit kan de matte laklaag er minder aantrekkelijk doen uitzien.
 - Kleef geen stickers of magneetbordjes op de mat gelakte onderdelen, aangezien die de lak kunnen beschadigen wanneer ze worden weggehaald.

Milieu-aanwijzing

Wagen alleen op daarvoor aangewezen wasplaatsen wassen. Daar wordt voorkomen dat eventueel door olie verontreinigd water in het afvoerwater komt.

Aanwijzingen voor reiniging en verzorging

De reiniging en verzorging van afzonderlijke componenten van de wagen kunnen worden geraadpleegd in de volgende tabellen. De inhoud moet worden beschouwd als een aanbeveling. Ga naar uw gespecialiseerde werkplaats indien u specifieke vragen hebt of onderdelen die niet in de tabellen staan. Let op de betreffende nota's »»  in **Let goed op met...** op pag. 398.

Buitenkant reinigen

Ruitenwischerbladen

Probleem	Oplossing
Vuil	Zachte doek met glasreiniger

Koplampen/achterlichten

Probleem	Oplossing
Vuil	Zachte spons met neutrale zeepoplossing ^{a1}

^{a1} Neutrale zeepoplossing: maximaal twee soeplepels in 1 l water

Sensoren/cameralenzen

Probleem	Oplossing
Vuil	<i>Sensoren:</i> zachte doek met reinigingsproduct zonder oplosmiddelen <i>Cameralenzen:</i> zachte doek met reinigingsproduct zonder alcohol
Sneeuw/ijs	Handborstel/ontdooispray zonder oplosmiddelen

Wielen

Probleem	Oplossing
Strooizout	Koelvlloeistof
Schuurstof van de remmen	Speciaal reinigingsproduct, zuurvrij

Uitlaatpijp

Probleem	Oplossing
Strooizout	Water, eventueel reinigingsproduct geschikt voor glad staal

Sierelementen/sierlijsten

Probleem	Oplossing
Vuil	Neutrale zeepoplossing ^{a1} , eventueel reinigingsproduct geschikt voor glad staal

^{a1} Neutrale zeepoplossing: maximaal twee soeplepels in 1 l water

Lak

Probleem	Oplossing
Beschadigingen aan de laklaag	De kleurcode van de lak raadplegen bij een dealer en repareren met een retouchestift
Gemorste brandstof	Onmiddellijk spoelen met water
Afzetting van omgevingsoxidatie	Verwijderaar van omgevingsoxidatie aanbrengen en daarna verzorgen met vaste was. Wend u tot uw gespecialiseerde werkplaats bij twijfel
Corrosie	Laat dit verwijderen door uw gespecialiseerde werkplaats
Water vormt geen parels op de schone laklaag	Verzorgen met vaste was (minstens 2 maal per jaar)
Zonder glans ondanks verzorging/doffe lak	Behandelen met een geschikt polijstmiddel, vervolgens conserveringsmiddel voor autolak aanbrengen indien het polijstmiddel geen verzorgende ingrediënten bevat
Afzettingen, bijv. insectenresten, vogelpoep, boomhars, strooizout	Onmiddellijk week maken met water en verwijderen met een microvezeldoek

Probleem	Oplossing
Vuil met vetbasis, bijv. cosmetica-producten of zonnebrandcrème	Onmiddellijk verwijderen met een neutrale zeepoplossing ^{a1} en een zachte doek

^{a1} Neutrale zeepoplossing: maximaal twee soeplepels in 1 l water

Koolstofvezel delen

Probleem	Oplossing
Vuil	Reinigen zoals de gelakte onderdelen » pag. 393

Sierstrippen

Probleem	Oplossing
Vuil	Zachte spons met neutrale zeepoplossing ^{a1}

^{a1} Neutrale zeepoplossing: maximaal twee soeplepels in 1 l water

Binnenkant reinigen

Ruiten

Probleem	Oplossing
Vuil	Glasreiniger aanbrengen en daarna drogen met een doek

Sierelementen/sierlijsten

Probleem	Oplossing
Vuil	Neutrale zeepoplossing ^{a1}

^{a1} Neutrale zeepoplossing: maximaal twee soeplepels in 1 l water

Kunststof delen

Probleem	Oplossing
Vuil	Vochtige doek
Vastgehecht vuil	Neutrale zeepoplossing ^{a1} , eventueel reinigingsproduct geschikt voor kunststoffen zonder oplosmiddel

^{a1} Neutrale zeepoplossing: maximaal twee soeplepels in 1 l water

Instrumentenpaneel

Probleem	Oplossing
Vuil	Zachte doek met reinigingsmiddel voor LCD-displays

Bedieningspanelen

Probleem	Oplossing
Vuil	Zacht penseel, daarna zachte doek met neutrale zeepoplossing ^{a1}

^{a1} Neutrale zeepoplossing: maximaal twee soeplepels in 1 l water



Veiligheidsgordels

Probleem	Oplossing
Vuil	Neutrale zeepoplossing ^{a1} , laten drogen voor het oprollen

^{a1} Neutrale zeepoplossing: maximaal twee soeplepels in 1 l water

Stoffen, kunstleer, Alcantara

Probleem	Oplossing
Vuildeeltjes vastgehecht aan oppervlak	Stofzuiger
Vuil op waterbasis, bijvoorbeeld koffie, thee, bloed enz.	Absorberende doek en neutrale zeepoplossing ^{a1}
Vuil op vetbasis, bijvoorbeeld olie, make-up enz.	Een neutrale zeepoplossing aanbrengen ^{a1} . De opgeloste vet- en lakdeeltjes absorberen en drogen door te dippen met een absorberende doek, zo nodig nadien behandelen met water
Speciaal vuil, bijv. inkt, nagellak, dispersieverf, schoenpoets enz.	Speciale vlekkenverwijderaar; drogen door te dippen met absorberend materiaal en zo nodig nadien behandelen met neutrale zeepoplossing ^{a1}

^{a1} Neutrale zeepoplossing: maximaal twee soeplepels in 1 l water

Natuurleer

Probleem	Oplossing
Recent vuil	Katoenen doek met neutrale zeepoplossing ^{a1}
Vuil op waterbasis, bijvoorbeeld koffie, thee, bloed enz.	Recente vlekken: absorberende doek Droge vlekken: geschikte vlekkenverwijderaar voor leer
Vuil op vetbasis, bijvoorbeeld olie, make-up enz.	Recente vlekken: absorberende doek en vlekkenverwijderaar voor leer Droge vlekken: vetoplossende aerosol
Speciaal vuil, bijv. inkt, nagellak, dispersieverf, schoenpoets enz.	Geschikte vlekkenverwijderaar voor leer
Waxbehandeling	Regelmatig verzorgende crème met impregneereffect aanbrengen die beschermt tegen zonnestralen; zo nodig een verzorgende crème met een passende kleur gebruiken

^{a1} Neutrale zeepoplossing: maximaal twee soeplepels in 1 l water

Koolstofvezel delen

Probleem	Oplossing
Vuil	Reinigen zoals kunststof delen

Let goed op met...

Koplampen/achterlichten

- Reinig de koplampen/achterlichten in geen geval met een doek of droge spons.
- Gebruik geen reinigingsproducten die alcohol bevatten. Gevaar van scheurvorming!

Wielen

- Gebruik geen polijstmiddel voor lakwerk noch andere bijtende producten.
- Indien de lakbeschermlaag van de velg beschadigd is, bijv. door inslag van stenen of krassen, moet de schade onmiddellijk hersteld worden.

Cameralenzen

- Gebruik nooit lauwwarm of warm water voor het verwijderen van sneeuw of ijs van de lens. Gevaar van scheurvorming op de lens!
- Om de cameralens te reinigen, mag u geen bijtende of alcoholhoudende reinigingsproducten gebruiken. Gevaar van krassen en scheurvorming!

Ruiten

- Sneeuw en ijs op ruiten en buitenspiegels met een kunststofkrabber verwijderen. De krabber niet heen en weer bewegen, maar alleen in één richting schuiven om krassen te voorkomen.

- Verwijder nooit sneeuw of ijs van het glas of de spiegels met lauw of warm water. Gevaar van scheurvorming op het glas!
- Om beschadiging van de achtruitverwarming te voorkomen, mogen er geen stickers op de verwarmingsdraden worden geplakt.

Sierelementen/sierlijsten

- Gebruik geen conserverings- of reinigingsproducten op basis van chroom.

Lak

- De wagen moet vrij van vuil en stof zijn voordat polijstmiddel of conserveringsproducten worden aangebracht. Gevaar voor krassen!
- Breng geen polijstmiddel of conserveringsproducten aan indien de wagen is blootgesteld aan intens zonlicht. Gevaar voor beschadiging van de laklaag!
- De afzettingen van omgevingoxidatie mogen niet verwijderd worden door te polijsten. Gevaar voor beschadiging van de laklaag!
- Verwijder onmiddellijk alle cosmeticaproducten en zonnebrandcrème. Gevaar voor beschadiging van de laklaag!

Instrumentenpaneel

- De schermen, het instrumentenpaneel en het omringende sierelement mogen niet droog gereinigd worden. Gevaar voor krassen!

- Controleer of het instrumentenpaneel is uitgeschakeld en afgekoeld voordat u het schoonmaakt.

- Controleer of er geen enkele vloeistof is binnengedrongen tussen het instrumentenpaneel en het sierelement. Gevaar voor schade!

Bedieningspanelen

- Controleer of er geen enkele vloeistof binnendringt in de bedieningspanelen. Gevaar voor schade!

Veiligheidsgordels

- Veiligheidsgordels mogen voor het schoonmaken niet worden uitgebouwd.
- Maak veiligheidsgordels en onderdelen van de veiligheidsgordels nooit schoon met chemische producten. Ze mogen ook niet in contact komen met bijtende vloeistoffen, oplosmiddelen of scherpe of puntige voorwerpen. Gevaar voor beschadiging van de stof!
- Laat de veiligheidsgordel vervangen in uw gespecialiseerde werkplaats indien er schade is aan het weefsel, de verbindingen, de oprolautomaat of het slot.

Stoffen/kunstleer/Alcantara

- Behandel kunstleer/Alcantara niet met producten voor verzorging van leer, oplosmiddelen, boenwas, schoenpoets, vlekkenverwijderaar of vergelijkbare producten.

- Indien het erg moeilijk is om een vlek te verwijderen, laat dit dan doen in uw gespecialiseerde werkplaats. Zo vermijdt u schade.

- Gebruik in geen geval dampstralers, borstels, harde sponzen enz. voor de reiniging.
- Schakel de stoelverwarming* niet in om de stoelen te drogen.

- De puntige voorwerpen van kleding, zoals ritsluitingen, klinknagels of gordels kunnen het oppervlak beschadigen.

- Open klittenbandsluitingen aan uw kleding kunnen de stoelbekleding beschadigen. Let erop, dat deze klittenbandsluitingen gesloten zijn.

Natuurleer

- Het leer mag in geen geval met oplosmiddelen, boenwas, schoenpoets, vlekkenverwijderaar en dergelijke worden behandeld.

- De puntige voorwerpen van kleding, zoals ritsluitingen, klinknagels of gordels kunnen het oppervlak beschadigen.

- Gebruik in geen geval dampstralers, borstels, harde sponzen enz. voor de reiniging.

- Schakel de stoelverwarming* niet in om de stoelen te drogen.

- Voorkom dat het leer te lang aan de volle zon wordt blootgesteld om ervoor te zorgen dat het leer niet verbleekt. Wanneer de wagen langere tijd buiten staat, moet u het leer afdekken om het zó tegen direct zonlicht te beschermen.

⚠ ATTENTIE

De voorruit mag niet met waterafstotende ruitbeschermingsmiddelen worden behandeld. Anders is er in situaties waarbij het zicht slecht is, bijv. bij regen, als het donker is, of bij laagstaande zon, een groter gevaar voor verblinding. Gevaar voor ongevallen! Bovendien kunnen de ruitenwisserbladen bijgeluiden gaan produceren.

i Let op

- Insectenresten kunnen veel makkelijker worden verwijderd van lak nadat die onlangs een verzorgende behandeling heeft gekregen.
- Een regelmatige verzorgende behandeling kan vermijden dat er zich afzettingen van omgevingsoxidatie vormen.

De wagen uit het verkeer halen

Indien u de wagen langere tijd niet meer wenst te gebruiken, raadpleeg dan een gespecialiseerde werkplaats. Daar informeert men u graag over de benodigde maatregelen zoals bijv. bescherming tegen corrosie, service en opslag.

Houd daarnaast ook rekening met de aanwijzingen met betrekking tot de accu » pag. 374.

Accessoires en technische wijzigingen**Accessoires, onderdelen en reparatiewerkzaamheden****Inleiding tot thema**

Laat u zich vóór het kopen van accessoires en onderdelen informeren.

Uw wagen biedt een hoge mate aan actieve en passieve veiligheid. Als uw wagen naderhand met accessoires wordt uitgerust of als onderdelen moeten worden vervangen, kunt u het beste een beroep doen op het advies en de hulp van een officiële SEAT dealer. Uw officiële SEAT dealer geeft u graag informatie over doelmatigheid, wettelijke bepalingen en de techniek van accessoires en onderdelen.

Wij raden aan alleen vrijgegeven **SEAT accessoires** en **SEAT Originele Onderdelen**® te gebruiken. Deze zijn door SEAT gecontroleerd op betrouwbaarheid, veiligheid en geschiktheid. Vanzelfsprekend zorgt de officiële SEAT dealer voor een vakkundige montage.

Naderhand ingebouwde apparaten die de controle van de bestuurder over de wagen rechtstreeks beïnvloeden, zoals bijv. snelheidsregelsystemen of **elektronisch geregelde dempingssystemen**, moeten voorzien

zijn van een **e-code** (keuringscode van de Europese Unie) en voor uw wagen zijn goedgekeurd.

Extra aangesloten elektrische apparaten, bijv. koelboxen, ventilatoren en claxons, die niet voor de directe controle van de wagen dienen, moeten zijn voorzien van een **CE-code** (conformiteitsverklaring van de fabrikanten in de Europese Unie).

⚠ ATTENTIE

Accessoires, zoals telefoon- of bekerhouders, mogen nooit op de afdekkingen van airbags of binnen de actieradius van de airbags aangebracht worden. Als de airbag bij een aanrijding geactiveerd wordt, bestaat er anders een groter gevaar voor verwondingen.

Technische wijzigingen

Ingrepen aan elektronische onderdelen, software, bekabeling en gegevensoverdracht kunnen functiestoringen tot gevolg hebben.

Wij vragen uw begrip ervoor dat uw officiële SEAT dealer geen garantie kan geven voor schade die het gevolg is van ondeskundig handelen.

Wij adviseren u daarom om alle werkzaamheden uitsluitend bij officiële SEAT dealers

met **SEAT Originale Onderdelen**[®] te laten uitvoeren.

ATTENTIE

Werkzaamheden of wijzigingen aan uw wagen, die ondeskundig worden uitgevoerd, kunnen storingen veroorzaken - gevaar voor ongelukken.

Zend- en kantoorapparatuur

Ingebouwde zendapparatuur

Voor het naderhand inbouwen van zendapparatuur in de wagen is in het algemeen goedkeuring vereist. SEAT staat het inbouwen van goedgekeurde zendapparatuur in de wagen toe onder de voorwaarden dat:

- De installatie van de antenne correct gebeurt.
- De antenne buiten het interieur van de wagen is aangebracht (met gebruik van afgeschermde kabels en niet-reflecterende antenne-aanpassing).
- Het effectieve zendvermogen aan de voet van de antenne niet meer dan 10 W bedraagt.

Een officiële SEAT dealer of een erkend autobedrijf kan u meer informatie geven over de inbouwmogelijkheden en de werking van

zendapparatuur met een *hoger* zendvermogen.

Mobiele zendapparatuur

Bij het gebruik van universele mobiele telefoons en zendapparatuur kunnen storingen in de werking van de elektronica van uw wagen ontstaan. De oorzaken hiervoor kunnen zijn:

- Wagen zonder buitenantenne.
- Verkeerd geïnstalleerde buitenantennen.
- Zendvermogen van meer dan 10 W.

Daarom mag een draagbare telefoon of zendapparatuur zonder of met verkeerd geïnstalleerde buitenantenne *niet in het interieur van de wagen* worden gebruikt »» .

Let er bovendien op dat alleen met een *buitenantenne* de optimale reikwijdte van de apparaten wordt bereikt.

Kantoorapparatuur

Het naderhand inbouwen van apparaten uit de woon-/werkomgeving in de wagen is toegestaan, zo lang deze apparaten niet de directe controle van de bestuurder over de wagen beïnvloeden en voorzien zijn van een **C** code. Naderhand ingebouwde apparaten die de controle van de bestuurder over de wagen kunnen beïnvloeden, moeten daarentegen altijd een typegoedkeuring voor uw wagen bezitten en van een **e**-code zijn voorzien.

ATTENTIE

In het interieur van de wagen gebruikte draagbare telefoons of zendapparatuur zonder of met verkeerd geïnstalleerde buitenantenne kunnen door te hoge elektromagnetische velden schadelijk voor de gezondheid zijn.

Let op

- Het naderhand inbouwen van elektrische of elektronische apparaten in deze wagen heeft gevolgen voor de typegoedkeuring en kan in bepaalde omstandigheden het intrekken van het kentekenbewijs tot gevolg hebben.
- Let op de aanwijzingen voor de bediening van de mobiele telefoons en zendapparatuur.

Gebruikersinformatie

Gebruikersinformatie

Door regelapparaten opgeslagen gegevens

Opslag van ongevalgegevens (Event Data Recorder)

Uw wagen beschikt over een apparaat dat gegevens van ongevallen opslaat (EDR).

De EDR registreert gegevens bij een licht of ernstig ongeval. Deze gegevens dienen ter ondersteuning van de analyse van het gedrag van diverse wagensystemen.

De EDR registreert gedurende een kort tijdsbestek (doorgaans 10 seconden of minder) dynamische rijgegevens en gegevens van de bevestigingssystemen, zoals:

- Hoe diverse systemen van uw wagen hebben gefunctioneerd.
- Of de bestuurder en passagiers hun veiligheidsgordel droegen.
- Hoe ver het gas- of rempedaal werd ingetrap.
- Snelheid van de wagen.

Deze gegevens helpen om de omstandigheden waarin het ongeval plaatsvond beter te begrijpen.

Tevens worden gegevens van de rijhulpsystemen geregistreerd. Hiertoe behoren gegevens zoals of de systemen waren uitgeschakeld of hadden ingegrepen, of het ingrijpen invloed had op het dynamische gedrag van de wagen, waardoor van het traject werd afgeweken in de eerder beschreven situaties, versneld of vertraagd.

Naargelang de uitrusting van de wagen bevat dit gegevens van systemen als:

- Automatische afstandsregeling (ACC).
- Noodremhulpsysteem (Front Assist).
- Parkeerhulp (Park Pilot).
- Inparkeersysteem (Park Assist).
- Rijstrookassistent (Lane Assist)

De EDR-gegevens worden alleen geregistreerd in specifieke ongevalsituaties. In normale rijomstandigheden worden geen gegevens vastgelegd.

Er worden geen audio- of videogegevens geregistreerd in het interieur of de omgeving van de wagen. Persoonlijke gegevens zoals naam, leeftijd of geslacht worden in geen geval geregistreerd. Het is echter mogelijk dat derden (zoals autoriteiten voor strafrechtelijke vervolging) de inhoud van de EDR kunnen relateren aan andere gegevensbronnen en

een persoonlijke referentie creëren in de context van het onderzoek naar ongevallen.

Om de EDR-gegevens te lezen, is wettelijk voorgeschreven toegang nodig tot de ODB-interface ("On-Board-Diagnose") van uw wagen met ingeschakelde motor.

SEAT heeft geen toegang tot de EDR-gegevens tenzij de eigenaar (of de huurder in geval van "leasing") zijn toestemming geeft. Op grond van wettelijk of contractuele bepalingen kunnen er zich uitzonderingen voordoen.

Gezien de wettelijke vereisten voor producten in verband met uw veiligheid, kan SEAT de EDR-gegevens gebruiken voor veldonderzoek en verbetering van de kwaliteit van de wagensystemen. De gegevens gebruikt voor onderzoeksdoeleinden zullen anoniem behandeld worden (d.w.z. zonder verwijzing naar de wagen, zijn eigenaar of huurder).

Andere nuttige informatie

Milieuvriendelijkheid

Bij de constructie, materiaalkeuze en fabricage van uw nieuwe SEAT speelt milieubescherming een beslissende rol.

Constructieve maatregelen ten behoeve van recycling

- Demontage-vriendelijk ontwerp van verbindingen.
- Vereenvoudigde demontage door modulaire constructiewijze.
- Verbeterde herkenbaarheid van de grondstoffen.
- Aanduiding van kunststof delen en elastomeren volgens ISO 1043, ISO 11469 en ISO 1629.

Materialkeuze

- Gebruik van recyclebare grondstoffen.
- Gebruik van compatibele kunststoffen binnen een samenstel, als de componenten die hier deel van uitmaken niet op een eenvoudige manier gescheiden kunnen worden.
- Gebruik van hernieuwbare en/of recyclebare materialen.
- Vermindering van het aantal vluchtige componenten, inclusief de geur, van kunststoffen.
- Gebruik van CFK-vrije koelmedia.

Naleving, op de voorgeschreven uitzonderingen na (Bijlage II van de Richtlijn 2000/53/EG betreffende autowrakken) van het verbod op gebruik van zware metalen: cadmium, lood, kwik, zeswaardig chroom.

Fabricage

- Vermindering van de hoeveelheid oplosmiddel in gatendekkende beschermwas.
- Gebruik van kunststof deklaag ter bescherming tijdens het wagenvervoer.
- Gebruik van oplosmiddelvrije kit.
- Gebruik van CFK-vrije koelmedia en koel-systemen.
- Afvalverwerking en terugwinning van energie uit afval (RDF).
- Verbeterde kwaliteit van het afvalwater.
- Gebruik van warmtewisselaars (warmteregeneratoren, enthalpisch wiel enz.).
- Gebruik van lak op waterbasis.

Recycling van elektrische en elektronische apparaten

Alle elektrische en elektronische apparaten (EEA) die niet permanent in de wagen zijn gemonteerd moeten het volgende onuitwisbare symbool dragen als opschrift:



Dit symbool geeft aan dat de EEA niet bij het huisvuil mogen worden gegooid, maar gescheiden moeten worden ingezameld.

Informatie over de Europese richtlijn 2014/53/EU

Vereenvoudigde EU-verklaring van overeenstemming

Uw wagen beschikt over diverse radioapparaten. De fabrikanten van die apparaten verklaren dat ze, wanneer wettelijk vereist, voldoen aan richtlijn 2014/53/EU.

De volledige tekst van de EU-verklaring van overeenstemming is beschikbaar op het volgende internetadres:

www.seat.com/generalinfo



Concordantietabel

De concordantietabel helpt u om de benaming van het apparaat in de verklaring van overeenstemming in verband te brengen met de uitrustingen van de wagen en de terminologie gebruikt in de wagensdocumentatie. »

Gebruikersinformatie

Uitrustingen van de wagen	Benaming van het apparaat volgens de verklaring van overeenstemming
Sleutel met radiografische afstandsbediening (wagen)	FS09, FS12A, FS12P, FS1477, FS94
Radiografische afstandsbediening (interieurvoorverwarming)	Sender STH SEAT - 50000914
	Telestart
Interieurvoorverwarming	50000864 / D208L VW
	Telestart
Bluetooth	MIB2 Entry
	MIB Standard 2
	MIB2 Main-Unit
	A580 / A270
Draadloos toegangspunt	MIB2 Main-Unit
	A580 / A270
Keyless Access-systeem	MQB-BB
Radarsensoren voor de hulpsystemen	ARS4-B
	MRRRevo14F
	BSD3.0
Centraal regelapparaat	5WK50254
	5WK50474

Uitrustingen van de wagen	Benaming van het apparaat volgens de verklaring van overeenstemming
Infotainmentsystemen	MIB2 Entry
	MIB Standard 2
	MIB2 Main-Unit
	A580 / A270
Functie van draadloos opladen	WCH-183
	WCH-185
	5G0.980.611
Verbinding met de buitenantenne van de wagen	UMTS/GSM-MMC
	UMTS/GSM-MMC-AG2
	LTE-MBC-EU
Instrumentenpaneel	eNSF
	Immobilizer integrated in dashboard module instrument cluster

Uitrustingen van de wagen	Benaming van het apparaat volgens de verklaring van overeenstemming
Antenne	AM/FM Antena Base
	Antennas MQB27 Small/Big family
	Antennas KSA Small Fam III
	5Q0.035.507 Roof Antenna
	GNSS Antenna VAG 720166002
	8S7.035.503.B
Antenneversterkers	6F0.035.225
	6F9.035.225
	3V5.035.577.A
	7N0.035.552.J
	7N0.035.552.K
	7N0.035.552.Q
	5F4.035.225
	5F4.035.225.A
	5F4.035.225.B
	5F9.035.225
	5F9.035.225.A
5F9.035.225.B	
575.035.225	
575.035.225.A	
575.035.225.B	
5FJ.035.225	
5FJ.035.225.A	
5FJ.035.225.B	

Richtlijnen van de fabrikanten

Volgens richtlijn 2014/53/EU moeten alle relevante componenten steeds vergezeld gaan van de overeenkomstige richtlijn van de fabrikant.

Hieronder vindt u de richtlijnen van de fabrikanten voor de componenten die door hun grootte of aard geen sticker kunnen dragen, voor zover wettelijk vereist:

Radioapparatuur gemonteerd in de wagen	Richtlijnen van de fabrikanten
Sleutel met radiografische afstandsbediening	Hella KGaA Hueck & Co. Rixbecker Straße 75 59552 Lippstadt, GERMANY

Radioapparatuur gemonteerd in de wagen	Richtlijnen van de fabrikanten
Radiografische afstandsbediening (interieurvoorverwarming)	Digades gmbH Äußere Weberstraße 20 02763 Zittau, GERMANY
	Webasto Thermo & Comfort SE Friedrichshafener Str. 9 82205 Gilching, GERMANY

Radioapparatuur gemonteerd in de wagen	Richtlijnen van de fabrikanten
Radarsensoren voor de hulpsystemen	ADC Automotive Distance Control Systems GmbH Peter-Dornier-Straße 10 88131 Lindau, GERMANY
	Robert Bosch GmbH Postfach 16 61 71226 Leonberg, GERMANY

Frequentiebanden, zendvermogens

Radioapparaat ^{a)}	Frequentieband	Max. zendvermogen	Geldig voor de modellen
Sleutel met radiografische afstandsbediening (wag en)	433,05-434,78 MHz	10 mW (ERP)	Alle SEAT-modellen
	433,05-434,79 MHz	10 mW	
	868,0-868,6 MHz	25 mW	
	434,42 MHz	32 µW	
Radiografische afstandsbediening (interieurvoorverwarming)	868,7-869,2 MHz [869,0 MHz]	0,24 mW, / -6,3 dBm e.r.p.	Ateca en Tarraco
	868,0-868,6 MHz [868,3 MHz]	3,1 mW, / 4,8 dBm e.r.p.	Alhambra

»

Gebruikersinformatie

Radioapparaat ^{a)}	Frequentieband	Max. zendvermogen	Geldig voor de modellen
Interieurvoorverwarming	868,0-868,6 MHz (868,3 MHz)	23,5 mW, / 13,7 dBm e.r.p.	Alhambra
	868,7-869,2 MHz (869,0 MHz)	23,5 mW, / 13,7 dBm e.r.p.	Ateca en Tarraco
Bluetooth	2402-2480 MHz	6 dBm	Alle SEAT-modellen
	2400-2483,5 MHz	10 dBm	
Draadloos toegangspunt	2400-2483,5 MHz	10 dBm	Leon, Ateca en Tarraco
Verbinding met de buitenantenne van de wagen	GSM 900: 880-915 MHz	33 dBm	Ibiza, Arona, Leon, Ateca, Alhambra en Tarraco
	GSM 1800: 1710-1785 MHz	30 dBm	
	WCDMA FDD I: 1920-1980 MHz	24 dBm	
	WCDMA FDD III: 1710-1785 MHz	24 dBm	
	LTE FDD1: 1920-1980 MHz	23 dBm	Tarraco
	LTE FDD3: 1710-1785 MHz	23 dBm	
	LTE FDD7: 2500-2570 MHz	23 dBm	
	LTE FDD8: 880-915 MHz	23 dBm	
	LTE FDD20: 832-862 MHz	23 dBm	
	LTE FDD20: 703-748 MHz	23 dBm	
Keyless Access	434,42 MHz	32 µW	Ibiza, Arona, Leon, Ateca en Tarraco
Radarsensoren voor de hulpsystemen	76 GHz-77 GHz	28,2 dBm	Leon en Alhambra
		35,0 dBm	Ibiza, Arona, Ateca en Tarraco
	24050-24250 MHz	20 dBm	Arona, Ateca, Tarraco en Alhambra
Functie van draadloos opladen	110-120 kHz	10 W	Ibiza, Arona, Leon, Ateca en Tarraco

Gebruikersinformatie

Radioapparaat ^{a1}	Frequentieband	Max. zendvermogen	Geldig voor de modellen
Instrumentenpaneel	125 kHz	40 dB μ A/m	Alle SEAT-modellen

^{a1} De inbedrijfstelling of goedkeuring voor gebruik van radiotechnologie kan in sommige Europese landen beperkt, niet mogelijk of enkel onder bepaalde voorwaarden mogelijk zijn.

Technische gegevens

Aanwijzingen over de technische gegevens

Wat u moet weten

Inleiding tot thema

De waarden vermeld in de technische gegevens kunnen verschillen naargelang de optionele uitrusting of versie van het model, en in het geval van speciale voertuigen en uitrustingen voor bepaalde landen.

U moet altijd uitgaan van de gegevens in de officiële wagenpapieren.

De afkortingen die in dit hoofdstuk Technische gegevens gebruikt worden

kW	Kilowatt, aanduiding voor het motorvermogen.
pk	Paardenkracht, (verouderde) aanduiding voor het motorvermogen.
bij omw/min	Omwentelingen per minuut van de motor (toerental).
Nm	Newtonmeter, eenheid voor het motor-koppel.
CZ	Cetan-Zahl (cetaantal), maat voor de bepaling van de zelfontbranding van de dieselolie.
RON	Research Octane Number (octaantal), maat voor de bepaling van de klopvastheid van benzine.

Voornaamste wagenkenmerken

Chassisnummer

U vindt het chassisnummer op de volgende plaatsen:

- In het infotainmentsysteem met de toets  > **SETUP** > **Service** > **Chassisnummer**.
- Op het typeplaatje van de wagen.
- Voorin, onder de voorruit.
- Rechts in de motorruimte.

Typeplaatje

Het typeplaatje zit op de portierstijl aan de rechterzijde van de wagen. Wagens voor bepaalde landen hebben geen typeplaatje.

Brandstofverbruik

Het goedgekeurde brandstofverbruik is afgeleid uit metingen uitgevoerd door of onder toezicht van keuringsinstanties die zijn gecertificeerd door de EG conform de geldende voorschriften op elk moment (voor gedetailleerde informatie raadpleegt u het bureau verantwoordelijk voor publicaties van de Europese Unie op EUR-Lex: © Europese Unie, <http://eur-lex.europa.eu/>) en geldt voor de aangegeven wagenkenmerken.

Het brandstofverbruik en de CO₂-uitstoot kunnen worden geraadpleegd in de documentatie die wordt overhandigd aan de koper van de wagen op het moment van aanschaf.

Het brandstofverbruik en de CO₂-uitstoot hangen af van de uitrusting/accessoires van elk individueel voertuig alsook van de rijstijl, de wegomstandigheden, de verkeerssituatie, de omgevingscondities, de lading en het aantal passagiers.

Vulcapaciteiten

Tankinhoud

Benzine- en dieselmotoren	Wagens met voorwielaandrijving: 50 l, waarvan ca. 7 l reserve
	Wagens met vierwielaandrijving: 55 l, waarvan ca. 8,5 l reserve

Inhoud van het ruitensproeiervloeistofreservoir

Versies zonder koplampsproeiers	ca. 3 liter
Versies met koplampsproeiers	ca. 5 liter

Gewichten

Lading op het dak

De maximaal toelaatbare dakbelading van uw wagen is 75 kg.

Leeggewicht, totaalgewicht, asbelastingen

Het leeggewicht van de wagen met bestuurder (75 kg) wordt berekend volgens de norm (UE) 1230/2012. Door de optionale uitrustingen kan het leeggewicht toenemen, waardoor het mogelijke laadvermogen evenredig vermindert.

Aanhangwagengewichten

De maximaal toelaatbare kogeldruk bedraagt **88 kg**.

ATTENTIE

De vermelde waarden voor de toegestane maximumgewichten mogen niet overschreden worden. Het risico op ongeval en schade bestaat!

Motorgegevens

Benzinemotoren	1.0 TSI Start-Stop	1.4 EcoTSI Start-Stop	1.4 EcoTSI Start-Stop	1.5 TSI Start-Stop	2.0 TSI Start-Stop		
Vermogen in kW (pk) bij omw/min	85 (116)/5.000-5.500	110 (150)/5.000-6.000	111 (150)/5.000	110 (150)/5.000-6.000	140 (190)/4.200-6.000		
Maximumkoppel (Nm bij omw/min)	200/2.000-3.500	250/1.500-3.500	250/1.500-4.000	250/1.500-3.500	320/1.500-4.100		
Aantal cilinders / cilinderinhoud (cm ³)	3/999	4/1.395	4/1.395	4/1.498	4/1.984		
Brandstof	Super 95 / Normaal 91 (met licht vermogensverlies) RON						
Versnellingsbak	handmatig	DSG	DSG 4Drive	DSG	handmatig	DSG	DSG 4Drive
Maximalsnelheid (km/u)	183 (5)	198 (6)	189 (5)	^{a)}	198 (5)	198 (6)	212 (5)
Acceleratie 0-100 km/u (s)	10,7	8,6	8,9	^{a)}	8,5	8,6	7,1
Toelaatbaar totaalgewicht (kg)	1.860	1.920	2.010	1.940	1.900	1.920	2.080

^{a)} Gegevens niet beschikbaar bij redactiesluiting.

Aanwijzingen over de technische gegevens

Dieselmotoren	1.6 TDI CR Start-Stop		2.0 TDI	2.0 TDI CR Start-Stop			2.0 TDI CR Start-Stop
Vermogen in kW (pk) bij omw/min	85 (115)/3.250-4.000		105 (143)/3.500-4.000	110 (150)/3.500-4.000			140 (190)/3.500-4.000
Maximumkoppel (Nm bij omw/min)	250/1.750-3.200		320/1.750-3.000	340/1.750-3.000			400/1.900-3.300
Aantal cilinders / cilinderinhoud (cm ³)	4/1.598		4/1.968	4/1.968			4/1.968
Brandstof	Diesel conform norm EN 590, min. 51 CZ						
Versnellingsbak	handmatig	DSG	DSG	handmatig	DSG	DSG 4Drive	DSG 4Drive
Maximalsnelheid (km/u)	184 (5)	183 (6)	192 (5)	200 (5)	200 (6)	196 (6)	212 (6)
Acceleratie 0-100 km/u (s)	11,5	11,5	9,2	8,8	8,8	8,8	7,6
Toelaatbaar totaalgewicht (kg)	1.970	1.990	1.970	1.990	2.010	2.120	2.130

Afmetingen

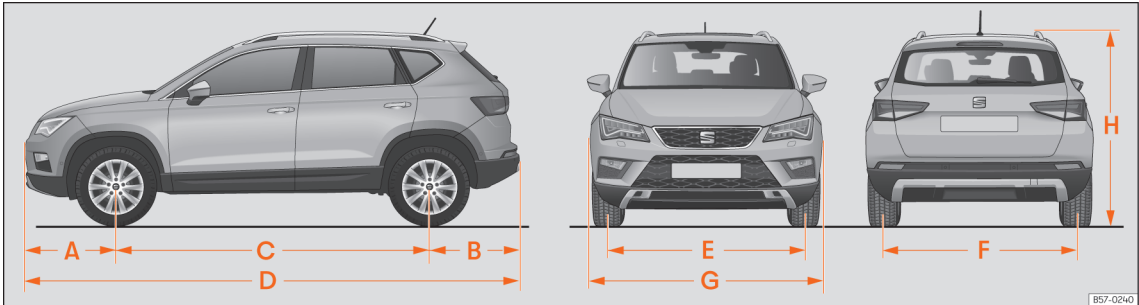

Afb. 323 Afmetingen

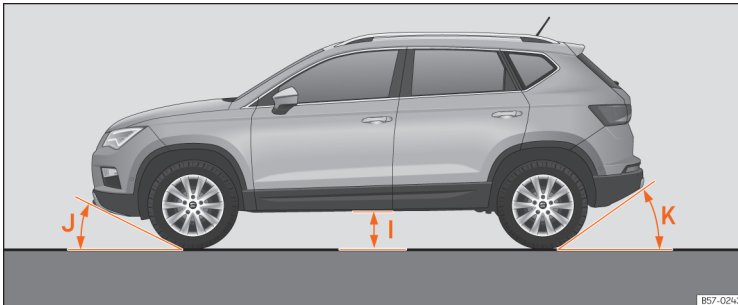

Afb. 324 Hoeken en bodemvrijheid

857-0240

857-0243

Aanwijzingen over de technische gegevens

»» afb. 323, »» afb. 324		ATECA	ATECA 4Drive
A	Uitstekende delen vooraan (mm)	868	868
B	Uitstekende delen achteraan (mm)	857	865
C	Wielbasis (mm)	2.638	2.630
D	Lengte (mm)	4.363	
E	Spoorbreedte ^{a)} vooraan (mm)	1.576	1.572
F	Spoorbreedte ^{a)} achteraan (mm)	1.541	1.544
G	Breedte (mm)	1.841	
H	Hoogte bij leeggewicht (mm)	1.601 ^{b)} 1.615 ^{c)}	1.611 ^{b)} 1.625 ^{c)}
I	Afstand tot de bodem tussen de assen (mm)	176	189
J	Hoek uitstekende delen vooraan, beperkt door de bumper	maximaal 19,4°	maximaal 20,6°
K	Hoek uitstekende delen achteraan, beperkt door de bumper	maximaal 27,9°	maximaal 25,5°
	Draaicirkel (m)	10,8	

^{a)} Dit gegeven varieert naargelang het velgtype.

^{b)} Afmeting tot het dak.

^{c)} Afmeting tot de dakreling.

Trefwoordenlijst

Getallen en symbolen

4Drive 279

A

Aanbevolen versnelling 274

Aandrijfslipregeling 319

Aanhaalmoment

wielbouten 47

Aanhangwagen 345

aanhangwagengewichten 349

aanhangwagenstabilisator 352

aankoppelen 348

achterlichten 347, 348

alarmsysteem 348, 349

bijzonderheden 313

buitenspiegels 347

de trekhaak elektrisch ontgrendelen 352

disselkogeldruk 345, 349

dodehoekhulp (BSD) 313

functiestoring 348

inschakelen 348

koplampen afstellen 350

laden 349

Led-achterlichten 347, 348

naderhand inbouwen van een trekhaak ... 354

parkeerhulp 335, 337

rijden met een aanhangwagen 350

sleepkabel 347, 348

stopcontact 348

technische voorwaarden 346

Aanhangwagengewichten
aanhangwagen beladen 349

Aanhangwagenstabilisator 352

Aantal zitplaatsen 13

Aanwijzingen op het scherm 76

aanbevolen versnelling 74

aanwijzing van het kompas 75

ACT 280

automatische afstandsregeling 294

buitentemperatuur 74

controle van de banden 385

ECO 75

geopende portieren, motorkap en achter-

klep 74

instrumentenpaneel 74

keuzehendelstanden 74, 266

kilometerteller 75

motorcode 75

Noodremhulpsysteem (Front Assist) 287

SEAT Drive Profile 276

service-intervallen 86

snelheidsbegrenzer 284

snelheidswaarschuwing 75

staat van de actieve cilinderregeling (ACT) . 74

tijd 83

verkeersborden 80

waarschuwings- en informatieberichten ... 78

ABS

zie Antiblokkeersysteem 319

ACC 292

radarsensor 294

Accessoires 398

Achterklep 113, 117

zie ook Bagageruimte 114

Achterlichten
een lamp vervangen 60Achterlichten in achterklep
fitting uitbouwen 65Achterlichten in de carrosserie
het achterlicht demonteren 64Achterste mistlicht
controlelampje 123Achteruitkijkspiegel
met dimfunctie 136

zie ook Achteruitkijkspiegels 136

Achteruitkijkspiegels
buitenspiegels afstellen 136

Achteruitrijhulp 342

beeldscherm 343

bijzonderheden 343

gebruiksaanwijzingen 343

parkeren 344

Achteruitrijhulpsysteem 342

Achteruitversnelling (automatische versnel-
lingsbak) 267Actieve cilinderregeling (ACT)
indicatie van de staat 74AdBlue
informatie 359

inhoud 359

laden 360

minimale vulhoeveelheid 359

specificatie 360

waarschuwings- en controlelampjes 360

Afmetingen van de wagen 410

Afstandsbediening
zie Sleutels 98

Afstandsbediening (interieurvoorverwarming)	168	Auto Hold-functie	317	Bagage opbergen	
de batterij vervangen	168	Auto Lock (centrale vergrendeling)	101	aanhangwagen	345
Afstandsregeling		Automatische afstandsregeling	292	aanhangwagen beladen	349
zie Automatische afstandsregeling	292	aanwijzingen op het scherm	294	bevestigingsogen	148
Airbags	22	bedienen	295	dakdrager	151, 152
beschrijving	23	functie om rechts inhalen te vermijden	298	dakdragersysteem	151
Airbagsysteem	22	functiestoring	292	de bagage plaatsen	144
activering	24	radarsensor	294	de lading plaatsen	144
beschrijving	23	speciale rijsituaties	299	luik voor het vervoer van lange voorwerpen	150
controlelampje	24	tijdelijk uitschakelen	298	nettas	149
voorairbag buiten werking stellen	26	waarschuwings- en controlelampjes	293	rijden met een aanhangwagen	350
voorairbags	24	automatische rijlichtregeling	124	tashaken	150
werking	24	Automatische versnellingsbak	266	Bagageruimte	113, 144
Airconditioning		bergafdaalhelp	271	bagageruimteverlichting	132
Climatronic	160	controlelampje	266	bijzonderheden van de elektrische achterklep	115
gebruiksaanwijzingen	163	functiestoring	269	elektrisch openen en sluiten	114
handbediende airconditioning	162	keuzehendelstanden	266	nettas	149
Alarmlichten	130	keuzehendelvergrendeling	267	noodontgrendeling	117
Alarmsysteem	108	kick-down	270	plank opbergen	146
aanhangwagen	348, 349	noodontgrendelen van de keuzehendel	273	sensorgestuurd openen en sluiten (Easy Open)	116
Alcantara: schoonmaken	395	programma van launch-control	270	verstelbare bodem van de bagageruimte	147
AM	198	rijtips	269	Balans van de wielen	381
Android Auto™	191, 193	stepen	53	Banden	
Antiblokkeersysteem	319	stuur met peddels	268	accessoires	379
Antivriesmiddel	370	tiptronic	266, 268	bandenspanning	381
App		uittrekblokkering contactsleutel	257	doorgedrongen vreemde voorwerpen	379
SEAT Media Control	195	Automatische wasstraat	393	draairichtinggebonden	47, 379
Apple CarPlay™	191, 193	de Auto Hold-functie uitschakelen	317	levensduur	381
ASR		Autosleutelset	98	nieuwe banden	379
zie Aandrijfslipregeling	319	AUX-IN	255	slijtagemerktkens	382
Auteursrecht		externe audiobron	217	snelheidssymbool	379
informatie	182	B		verwisselen	43
Auteursrechten	206	Bagagenet			
Auto Hold	317	bagageruimte	149		

Bandenafdichting	40, 41	Bestuurder		Brandstofverbruik	
Bandenafdichtset	40	zie Juiste zithouding	12	uitschakeling door inertie	280
controle na 10 minuten	43	Bestuurdersgedeelte		waarom verhoogt het verbruik?	362
de band afdichten	41	overzicht	69	BSD	
de band oppompen	41	Bevestigingsogen	148	zie Dodehoekhulp (BSD)	307
onderdelen	41	Bijrijdersportier noodvergrendelen	112	BSD Plus	303
Bandenprofiel	382	Bijzonderheden		Buitenaanzicht	7
Bandenreparatie	40	AUX-functie	218	Buitenantenne	399
Bandenreparatieset	40	hogedrukreinigers	352	Buitenspiegels	
zie ook Bandenafdichtset	40	omgevingscamerasysteem (Top View Camera)	340	instellingen	136
Bandenspanning	381	rijden met een aanhangwagen	351	rijden met een aanhangwagen	347
Bandenspanningscontrolesysteem	385	slepen	52, 54	uitklappen	136
Bandenspanningscontrolesystemen		starten door slepen	52	verwarmd	136
bandenspanningscontrole	385	volume verlagen	177	Buitenverlichting	
Batterij	100	Binnenaanzicht	10	een lamp vervangen	60
vervangen in de afstandsbediening (interieurvoorverwarming)	168	Binnenspiegel		C	
Bedieningselementen aan het stuurwiel	95	dimfunctie	136	Camera	
Beeldscherm	71	biodiesel	359	Lane Assist	301
Bekerhouder aan voorzijde	156	Bluetooth®		schoonmaken	82
Bekerhouders		audiobron aansluiten	218	Centrale vergrendeling	101
flessenhouder	155	Bodem van de bagageruimte	147	alarmsysteem	108
Benzine		Brandstof		instellingen	102
additieven	357	benzine	357	Keyless Access	104
roetfilter	363	besparing	280	noodvergrendeling	112
tanken	357	brandstofmeter	84	schakelaar van de centrale vergrendeling	103
Bergafdaalhulp	271	diesel	359	selectieve veiligheidsontgrendeling	102
Bergafdaalhulp (HDC)		ethanol	359	sleutel met afstandsbediening	102
controlelampje	274	identificatie	357	Centrale wieldop	44
Bescherming tegen de zon	138	tanken	356	Cetaangelat (dieselbrandstof)	359
Besturing		Brandstof besparen		Claxon	69
controlelampje	276	inertiestand	272	Climatronic	160
elektromechanische besturing	275	Brandstofmeter	84	Comfortfunctie van de knipperlichten	126
tegenstuurhulp	275	controlelampje	84	Comfortopenen	
				ruitens	118

Een wiel verwisselen	43	F		Functie van bergafdaalhelp	271
afsluitende werkzaamheden	48	Fietsenrek		G	
wielbouten	45	inbouwen in de zwenkbare trekhaak	353	GALA (volume afhankelijk van de snelheid) ..	183
Eigenschappen van de olie	367	maximumbelasting	353	Garantie	392
Elektrische apparaten	156	Filehulpsysteem	304	Gasolie	
Elektrische ruitbediening	118	functiestoring	304	roetfilter	363
Elektrolyt	375	situaties waarin het systeem uitgeschakeld		tanken	359
Elektromechanische besturing	275	moet worden	305	voorverwarmen	257
controlelampje	275	FM	198	Geheugenkaart	216
Elektromechanische parkeerrem		Frequentieband		Geluiden	
automatische inschakeling	316	AM	198	automatische afstandsregeling	292
automatisch uitschakelen	316	DAB	198	banden	379, 383
inschakelen	316	FM	198	ESC	319
noodremfunctie	317	verwisselen	198	interieurvoorverwarming	170
uitschakelen	316	Frontale aanrijdingen en natuurkundige wet-		parkeerrem	316
Elektronisch beheer van het aandrijfkoppel		ten	18	remmen	314
(XDS)	320	Front Assist		Geluidssignaal	
Elektronische blokkering	319	zie Noodremhulpsysteem	287	lichten	123
Elektronische parkeerrem	316	Full-led koplampen	60	veiligheidsgordel niet vastgegespt	15
controlelampje	314	Full Link	188	waarschuwings- en controlelampjes	89
Elektronische stabiliseringscontrole (ESC) ...	319	instellingen	191	Gemiddeld verbruik	72
Elektronisch sperdifferentieel	319	koppeling	191	Gevarendriehoek	130
Emergency Assist		Functie noodremmen	130	Gewichten	407
zie Noodhulpsysteem	306	Functiestoring		Glazen dak	120
Emissiecontrolesysteem		automatische versnellingsbak	269	functiestoringen	120
controlelampje	362	automatische afstandsregeling	292	openen	121
Energierегeling	376	glazen dak	120	rolgordijn	121
ESC		inparkeersysteem (Park Assist)	323	sluiten	121
elektronische stabiliseringscontrole	319	koppeling	272	sluitkrachtbegrenzing	122
rem voor meervoudige aanrijdingen	320	noodremhulpsysteem (Front Assist)	287	Gordel spannen	21
Sport-modus	321	trekhaak	348	Gordelspanners	21
Ethanol (brandstof)	359	versnellingsbak	272	controlelampje	24
Event Data Recorder	400	Functietoetsen	178	Grootlichtassistent	127
Extra verwarming				Grootlichthendel	126
zie Interieurvoorverwarming	167				

H			
Haken	155	snelheidsbegrenzer	284
Handrem		snelheidsregelsysteem	282
zie Elektronische parkeerrem	316	systeem van verkeerstekenherkenning	80
HDC		uitparkeerhulp (RCTA)	307
zie Bergafdaalhulp (HDC)	274	uitschakelen	89
Het contact in- en uitschakelen	257	vermoeidheidsherkenning	79
Het multifunctiestuurwiel			
met spraakbediening	95	I	
Hoedenplank		Identificatie van de brandstoffen	357
opbergen	146	Indicatie van de versnellingen	274
Hoofdairbags		Indicator van de ritgegevens	76
veiligheidsaanwijzingen	29	Inertiestand	272
Hoofdsteunen	140, 141	Informatieprofielen	73
Hulp bij het achteruit parkeren	336	Infotainmentsysteem	92, 172
Hulp bij het starten	50	aanraakscherm	178
Hulpsystemen		algemene bedieningsaanwijzingen	177
ACC	292	automatisch afspelen (SCAN)	203
Auto Hold-functie	317	AUX-IN	217
automatische afstandsregeling	292	Bluetooth®-audio	218
bandenspanningscontrole	385	cd- of dvd-speler	215
bergafdaalhulp (HDC)	274	draai-/drukknoppen	177
controle van de banden	385	Dvd	221
dodehoekhulp (BSD) met uitparkeerhulp (RCTA)	307	dvd-instellingen	222
filehulpsysteem	304	een WLAN-verbinding delen	196
hulp bij het achteruit parkeren	336	fabriekinstellingen	182
inparkeersysteem (Park Assist)	323	functietoetsen	178
inschakelen	89	geheugenkaart	216
noodhulpsysteem (Emergency Assist)	306	geluid onderdrukken (mute)	178
noodremmen (Front Assist)	287	het volume wijzigen	178
omgevingscamerasysteem (Top View Camera)	338	hoofdmenu Afbeldingen	223
parkeerhulp Plus	332	in- en uitschakelen	178
		infotainmenttoetsen	177
		initiële configuratie	181
		instellingen Bluetooth®	253
		instellingen gebruikersprofiel	254
		instellingen telefoon	253
		instellingen van afbeeldingen	224
		instellingen van de spraakbediening	187
		instellingen van FM, AM, DAB	204
		instellingen van het systeem	182
		instellingen van Media	224
		instellingen WLAN	221
		invoerscherm	180
		Jukebox (SSD)	219
		menu Wagen	239
		navigatie	224
		navigatie-instellingen	235
		navigatiegegevens updaten	225
		overzicht apparaat	174
		Radiofunctie	198
		schuifknop	179
		selectievakjes	178
		spraakbediening	184
		tekst invoeren	180
		telefoonfunctie	243
		toegang tot internet	197
		toetsenbord op het scherm	180
		USB	216
		veiligheidsaanwijzingen	172
		verdeling van de klank (Balance en Fader)	183
		verkeersinformatie	204
		verplaatsen (scherm)	179
		volume- en klankinstellingen	183
		voorkeuzetoetsen	202
		wachttijd	178
		weergave van de verkeerstekens	235
		Wi-Fi Protected Setup (WPS)	197
		WLAN	196
		WLAN-audio	220
		zenderlogo's	202

zenders selecteren, instellen en opslaan ..	202	service-intervalindicatie	86	Keyless Access	
zoeken in lijsten	179	waarschuwings- en controlelampjes	89	bijzonderheden	106
Infotainmenttoetsen	177	Interieurbewaking en wegsleepbeveiliging		de wagen ontgrendelen en vergrendelen .	104
Inparkeersysteem (Park Assist)	323	inschakeling	109	Easy Open	104
automatisch bedienen van de remmen ...	330	Interieurvoorverwarming	167	Keyless-Entry	104
automatische onderbreking	325	bereik van de afstandsbediening	169	Keyless-Exit	104
functiestoring	323	bijzonderheden	168, 170	motor in werking stellen	259
recht parkeren	328	gebruiksaanwijzingen	170	Press & Drive	257
schuin parkeren	328	inschakelen	167, 169	Kickdown	
uitparkeren (enkel rechte parkeerplaat- sen)	329	programmeren	169	automatische versnellingsbak	270
voortijdig beëindigen	325	radiografische afstandsbediening	168	Kilometerteller	71, 72
voorwaarden om te parkeren	328	stroomverbruikers	170	gedeeltelijk	75
voorwaarden om uit te parkeren	329	uitschakelen	167	totaal	75
Inparkeren	322	Intervalservice		Kinderslot	
Inrijden		zie Service	389	elektrische ruitbediening	118
nieuwe banden	378	ISOFIX	35	Kinderzitjes	
nieuwe motor	278	ISOFIX-systeem	35	bevestiging met de veiligheidsgordel	38
nieuwe remblokken	314	J		indeling in klassen	31
Inspectie	366, 389	Juiste zithouding	12	ISOFIX-systeem	35
Inspectiebeurt	366	bestuurder	12	Top Tether-systeem	35, 37, 38
Instapverlichting	129	Jukebox (SSD)	219	veiligheidsaanwijzingen	32
Instellen		K		Klaptafel	154
hoofdsteunen	141	Katalysator	362	Klimaatregeling	
lichten	130	Keuzehendelvergrendeling	267	interieurvoorverwarming	167
menu Wagen	92	Keuzehendel (automatische versnellingsbak)		voorruitverwarming	166
voorstoele	139	noodontgrendeling	273	Klokken	
Instrumentenpaneel	70, 71	standen	266	juist zetten	83
aanwijzingen op het scherm	74, 76	Keyless-Entry		Knipperlichthendel	126
beeldscherm	71	zie Keyless Access	104	Knoppen voor de ruiten	118
digitaal (SEAT Digital Cockpit)	72	Keyless-Exit		Koelsysteem	
gebruiken met de ruitwisselhendel	87	zie Keyless Access	104	koelvloeistof bijvullen	371
gebruiken met multifunctiestuurwiel	88	Keyless-Exit		koelvloeistof controleren	371
menuschema	76	zie Keyless Access	104		

Koplampen					
een lamp vervangen	60				
koplampsproeiers	134				
reizen naar het buitenland	131				
Koppeling (controlelampje)	272				
Krik	40				
steunpunten	46				
L					
Lading op het dak	152				
technische gegevens	152				
Lakwerk van de wagen					
verzorging	394				
Lamp van mistlicht	63				
Lane assist					
zie Lane Assist	301				
Lane Assist	301				
waarschuwings- en controlelampjes	301				
Launch-control (automatische versnellingsbak)	270				
Leaving Home	129				
Lendensteun	139				
Licht	123				
AUTO	124				
binnenverlichting	132				
bochtenverlichting	128				
coming home	129				
dagrijverlichting	124				
dimlicht	123				
een lamp vervangen	60				
geluidsignalen	123				
grootlicht	123				
grootlichthendel	126				
in- en uitschakelen	124				
instapverlichting	129				
instrumentenverlichting	132				
knipperlichthendel	126				
leaving home	129				
leeslampjes	132				
lichtbundelhoogteverstelling	130				
lichtschakelaar	123				
mistlampen met cornering-functie	128				
mistlicht	126				
schakelaar	124				
snelwegverlichting	125				
stadslicht	123				
verlichting van de knoppen	132				
waarschuwings- en controlelampjes	123				
Lichtbundelhoogteverstelling	130				
Light Assist	127				
Luchtcirculatie	164				
Luchtroosters	164				
Luik voor het vervoer van lange voorwerpen	150				
M					
Make-upspiegel	138				
Matten	15				
Media					
aanwijzingen en symbolen	212				
afspeelmodi	211				
afspeelvolgorde	210				
auteursrechten	206				
Cd of dvd onleesbaar	216				
de mediabron veranderen	212				
een andere titel selecteren	213				
hoofdmenu	211				
titel selecteren	214				
vereisten voor informatiedragers	207				
MEDIA					
instellingen	224				
Menu Service					
motorcode	76				
olieservice terugzetten	76				
service-intervalindicatie	76				
tijd	76				
Trip terugzetten	76				
Middenarmsteunen	143				
Milieu					
milieubewust rijden	280				
milieuvriendelijkheid	400				
tanken	356				
Milieu-aspect					
tanken	356				
MirrorLink	192				
Mistlampen met cornering-functie	128				
Mobiel	399				
Mobiele telefoons	399				
Mobile Signal Amplifier	255				
Motor					
geluiden	259				
hulp bij het starten	50				
inrijden	278				
start-stopsysteem	263				
starten	257				
starten (aanwijzing voor de bestuurder met mechanisch contact)	261				
voorverwarmen	257				
Motorcode					
tonen	76				
Motor en contact					
automatisch uitschakelen van het contact	258				
motor afzetten	260				
motor in werking stellen	259				
motor in werking stellen met Press & Drive	259				
motor voorverwarmen	259				

My Beat	262	Motor starten	257	de accu vervangen	376
noodstart	261	Motor voorverwarmen	259	een doorgebrande zekering vervangen	58
Motorgegevens	408	Multifunctie-indicatie	76	een wiel verwisselen	43
Motorkap	364, 366	Multimedia	255	noodslepen van de wagen	53
openen en sluiten	365	My Beat	262	startkabels	50
Motorkoelvoelstof	370	N		wagengereedschap	40
controlelampje	85	Naderhand inbouwen		Noodhulpsysteem (Emergency Assist)	306
G12evo	370	trekhaak	354	inschakelen	306
G12 plus-plus	370	Navigatie	224	uitschakelen	306
G13	370	aanwijzingen en symbolen	227	Noodopenen	
niveau controleren	371	bijzondere reisdoelen (POI)	231	achterklep	117
specificaties	370	het reisdoel op de kaart selecteren	228	bestuurdersportier	111
temperatuurmeter	85	hoofdmenu	227	Noodremfunctie	317
waarschuwinglampje	85	ingave reisdoel	227	Noodremhulpsysteem	
Motorolie		instellingen	235	aanwijzingen op het scherm	287
bijvullen	369	mijn reisdoelen	229	bedienen	290
inspectiebeurt	366	navigatiegegevens updaten en installeren	226	beperkingen van het systeem	291
oliepeil controleren	368	navigatie met afbeeldingen	235	functiestoring	287
onderhoudsintervallen	366	offroad-navigatie	237	radarsensor	289
peilstok	368	route	229	tijdelijk uitschakelen	290
specificaties	366, 367	splitscreen	232	Noodreservewiel	387
verbruik	368	vCards importeren	234	O	
verwisselen	366, 369	verkeersmeldingen (TRAFFIC)	233	Octaangehalte (benzine)	357
Motoroliedruk		voorspellende navigatie	234	Offroad-navigatie	237
controlelampje	367	weergave van de verkeerstekens	235	Olie verversen	369
Motorregeling		weergave veranderen	231	Omgevingscamerasysteem (Top View Ca- camera)	338
controlelampje	362	Nettas		beeldscherm	340
Motorruimte	364, 366	bagageruimte	149	bijzonderheden	340
accu	374	Noodbediening		gebruiksaanwijzingen	340
koelvoelstof	370, 371	brijdersportier	112	menu's	341
motorolie	369	keuzehendel	273	modi	341
openen en sluiten	365	Noodgevallen		Onderdelen	398
remvoelstof	372	alarmlichten	130	Onderhoudsintervallen	86, 366
reservoir ruitensproeiervloeistof	373	bandenadichtset	40		
veiligheidsaanwijzingen	364				

Ontgrendelen en vergrendelen			
met afstandsbediening	102	ruitensluiting	118
met de schakelaar van de centrale ver-		tankklep	356
grendeling	103	Opslag van ongevalgegevens	400
met Keyless Access	104	Originele accessoires	391
portieren	110	Originele Onderdelen SEAT	391
Opbergruimtes		Overzicht (stuur links)	8
zie Opbergvakken	153	Overzicht (stuur rechts)	9
Opbergvak	153		
aan de bestuurderszijde	154	P	
andere opbergvakken	155	Panoramaschuifdak	
dashboardkastje	154	zie Glazen dak	120
dashboardkastjeverlichting	132	Park Assist	
klaptafel	154	zie Inparkeersysteem (Park Assist)	323
schuifladen	155	Parkeerhulp	
wagendocumentatie	154	automatische activering	333
Opbergvak voor wagendocumentatie	154	de indicaties en akoestische signalen aan-	
Openen	101	passen	334, 337
achterklep	114	hulp bij het achteruit parkeren	336
glazen dak	121	manoeuvrerremfunctie	335
motorkap	365	omgevingssignaal	332
rolgordijn (glazen dak)	121	parkeerhulp plus	332
ruitensluiting	118	rijden met een aanhangwagen	335
tankklep	356	sensoren en camera: schoonmaken	394
Openen en sluiten	101	storing	335, 337
achterklep	113	trekhaak	337
achterklep met elektrische opening en slui-		visuele indicatie	334, 337
ting	114	zie Inparkeersysteem (Park Assist)	323
glazen dak	121	zie ook Parkeerhulp	331, 332, 336
in de slotcilinder	111	Parkeerhulpsysteem	
met afstandsbediening	102	zie Parkeerhulp	331, 332, 336
met de schakelaar van de centrale ver-		Parkeren	322
grendeling	103	met het inparkeersysteem (Park Assist)	328
motorkap	365	Parkeren (automatische versnellingsbak)	269
portieren	110	ParkPilot	
		zie Parkeerhulp	331, 332, 336
		Pedalen	13, 15
		Peddels (automatische versnellingsbak)	268
		Portieren	110
		kinderslot	112
		Portiergreep	111
		Portiergreep binnen	69
		Portierslot	111
		Portierslotcilinder	111
		Press & Drive	
		motor in werking stellen	259
		startknop	257
		Producten voor verzorging van de wagen	392
		R	
		Radarsensor	289, 294
		Radio	
		aanwijzingen en pictogrammen	198
		golflengte kiezen	198
		hoofdmenu	198
		voorkeuzetoetsen	202
		zenderlogo's opslaan	202
		RADIO	
		automatisch afspelen (SCAN)	203
		DAB-dia-show	200
		DAB-radiotekst	200
		DAB-zenderinformatie	200
		DAB-zendnormen	200
		een zendernaam vastleggen	199
		extra DAB-diensten	200
		extra DAB-zenders	200
		geheugens DAB	200
		indicatie van de zendernamen	199
		instellingen	204
		radiotekst (RDS)	199
		RDS	199

hogedrukreinigers	393	de batterij vervangen	100	Start-Stop	263
speciale zorg	396	een sleutel toekennen	98	Start-stopsysteem	
Schuifladen	155	ontgrendelen en vergrendelen	102, 111	aanwijzingen voor de bestuurder	262
SEAT-mobiliteitservice	392	synchroniseren	100	controlelampjes	262
SEAT Digital Cockpit	72	vervangende sleutel	98	de motor gaat niet uit	263
informatieprofielen	73	wagensleutel	98	de motor start vanzelf	263
navigatiekaart	73	Sleutels bij laten maken	98	motor starten en afzetten	263
SEAT Drive Profile	276	Sleutelschakelaar	26	uit- en inschakelen	265
SEAT Media Control	195	Slijtage van de banden	382	werking	263
dataoverdracht en controlefuncties	196	Sluit- en startstelsel zonder sleutel Keyless Access		Starthulp	50
SEAT Service Mobility	392	Access		beschrijving	50
Selectieve veiligheidsontgrendeling	102	zie Keyless Access	104	Startkabels	50
Selective Catalytic Reduction	359	Sluiten	101	Startknop	257
Service		achterklep	114	Stekerverbindingen	
digitaal onderhoudsschema	389	glazen dak	121	storingen	157
flexibele service	389	rolgardijn (glazen dak)	121	Stoelen	
gebruiksomstandigheden	390	ruit	118	aantal zitplaatsen	13
inspectie	389	Sluitkrachtbegrenzing		de hoofdsteunen instellen	141
olieservice	389	glazen dak	122	de hoofdsteunen plaatsen	141
omvang van een servicebeurt	391	rolgardijn (glazen dak)	122	de hoofdsteunen verwijderen	141
servicebewijs	389	ruit	119	elektrisch verstellen	140
services	389	SMS	251	handmatige instelling	139
servicewerkzaamheden	389	Sneeuwkettingen	384	juiste posities	13
vaste service	389	vierwielaandrijving	279	rugleuning achterstoel neer- en terugklappen	142
Service-intervalindicatie	390	Snelheidsbegrenzer	284	verwarming	165
Servicemededeling: raadplegen	86	aanwijzing op het scherm	284	Stoelverwarming	165
Sfeerverlichting	132	bedienen	286, 287	Stof- en pollenfilter	159
Signaalversterker	255	controlelampje	284	Stoffen: schoonmaken	395
Sleepkabel	347, 348	Snelheidsymbool	379	Stopcontact	
Sleutel met afstandsbediening		Snelheidswaarschuwing	78	12 volt	156
ontgrendelen en vergrendelen	102	Sport-modus	321	storingen	157
Sleutels		Spraakbediening		Stopcontacten	
aanwijzingen voor de bestuurder (mechanisch contact)	261	beschikbare talen	184	aanhangwagen	348
afstandsbediening	98	SSD		Storingen veroorzaakt door mobiele telefoon	177
		zie Jukebox (SSD)	219		

Storing van de motor			
controlelampje	362		
Stuurbekrachtiging			
zie Elektromechanische besturing	275		
Stuurwiel			
knoppen	95		
peddels (automatische versnellingsbak) ..	268		
verstellen	14		
Symbool van Engelse sleutel	86		
Systeem van verkeerstekherkenning	80		
aanhangwagen	81		
beperkte werking	82		
schade aan de voorruit	82		
snelheidswaarschuwing	81		
weergave op het scherm	80		
werking	80		
T			
Tanken			
brandstofmeter	84		
controlelampje	84		
tankklep openen	356		
Tankklep			
openen en sluiten	356		
Tashaken	150, 155		
Technische gegevens			
afmetingen van de wagen	410		
brandstofverbruik	406		
disselkogeldruk van de aanhangwagen ..	345		
gewichten	407		
lading op het dak	152		
Technische wijzigingen	398		
Tegenstuurhulp	275		
Telefoon			
aanwijzingen en symbolen	248		
algemene informatie	243		
Bluetooth®-profielen	245		
de mobiele telefoon koppelen	245		
favorieten [snelle toegang tot het telefoon- boek]	252		
hoofdmenu	247		
instellingen	253		
instellingen Bluetooth®	253		
instellingen van het gebruikersprofiel	254		
korte berichten (sms)	251		
oproeplijsten	252		
plaatsen met bijzondere voorschriften	244		
Sprakbediening	184		
telefoonboek	250		
telefoonnummer ingeven	249		
Temperatuurmeter			
buiten	74		
van de motorkoelvloeistof	85		
Tijd			
verstellen	76, 83		
Tiptronic (automatische versnellings- bak)	266, 268		
Toerenteller	71, 72, 83		
Top Tether	35, 37, 38		
Top Tether-systeem	35, 37, 38		
Top View Camera			
zie Omgevingscamerasysteem [Top View Camera]	338		
TP [verkeersinformatie]	204		
Trekhaak			
controlelampje	353		
een fietsenrek monteren	353		
elektrisch ontgrendelen	352		
functiestoring	348		
naderhand inbouwen	354		
trekhaak met elektrische ontgrendeling ..	352		
Typeplaatje	406		
Tyre Mobility System			
zie Bandenafdichtset	40		
U			
Uitlaatgasreinigingssysteem			
AdBlue	359		
katalysator	362		
roetfilter	363		
Uitlaatgassen	362		
Uitparkeerhulp [RCTA]	307, 312		
controlelampje	308		
Uitparkeren met de parkeerhulp	329		
Uitrustingen	398		
Uitschakeling van cilinders			
zie Actieve cilinderregeling [ACT]	74		
Uittrekblokkering contactsleutel	257		
USB	255		
een externe gegevensdrager aansluiten ..	216		
foutmeldingen	217		
USB/AUX-IN-ingang	255		
V			
Veiligheid			
kinderzitjes	30		
veiligheid van kinderen	30		
veilig rijden	11		
Veiligheidsaanwijzingen			
gebruik van de veiligheidsgordels	17		
gebruik van kindersitjes	32		
gordelspanners	21		

hoofdainbags	29	Verwarming en frisse lucht	162	airbags	26
zij-airbags	28	Verwijdering		airbagsysteem	24
Veiligheidsgordels	15	gordelspanners	21	Antiblokkeersysteem ABS	319
afstellen	19	Verzorging van de wagen		ASR	319, 321
beschermende werking	16	servicestand van de ruitenwisserbladen ...	48	automatische afstandsregeling	293
controlelampje	15	Vierwiel aandrijving	279	bandenspanningscontrolesysteem	385
doel	15, 22	slepen	53	bergafdaalhelp	274
niet vastgegespt	18	sneeuwkettingen	279	blokkering van de stuurkolom	276
veiligheidsaanwijzingen	17	winterbanden	279	brandstofreserve	84
verloop van de gordels	20	Vloeistofniveaus controleren		dodehoekhulp (BSD)	308
Veiligheidsgordels losgespen	19	motorruimte	366	dynamo	375
Veiligheidsvoorzieningen	11	Voorairbag buiten werking stellen	26	EDS	319
Veilig rijden	11	Voorairbags	24	elektromechanische besturing	276
Velgen		Voorairbag van de bijrijder		elektronische parkeerrem	314
een wiel verwisselen	43	controlelampje	24	emissiecontrole	362
Vergrendelen en ontgrendelen		Voordat u begint te rijden	11	ESC	319, 321
in de slotcilinder	111	Voorgloeisysteem		geluidssignaal	89
met de schakelaar van de centrale ver-		controlelampje	362	Lane Assist	301
grendeling	103	Voorruit		lichten	123
met Keyless Access	104	verwarming	166	motorkoelvloeistof	85
Vergrendelknop	267	Voorruitverwarming	160, 166	motorolie	367
Verkeersborden		Voorverwarmen	257	motorregeling	362
weergave op het scherm	80	Vulcapaciteiten		rem intrappen	287, 293
Verkeerstekens herkennen	235	brandstoftank	407	remsysteem	314
Verlichting van het instrumentenpaneel	132	ruitensproeiervloeistofreservoir	407	roetfilter	362, 363
Verloop van de gordels	20	Vulhoeveelheden		schakelen	272
Vermoeidheidsherkenning	79	AdBlue-tank	359	snelheidsbegrenzer	284
Verstelbare bodem van de bagageruimte	147	ruitensproeiervloeistof	373	snelheidsregelsysteem (SRS)	282
Verstellen		W		Start-stopsysteem	262
stoelen	12	Waar moet u op letten voordat u gaat rijden? .	11	tanken	84, 356
tijd	83	Waarschuwings- en controlelampjes	89	trekhaak	353
Vertraagde uitschakeling (infotainmentsys-		adBlue	360	uitparkeerhulp (RCTA)	308
teem)	178	afstandsbediening (interieurvoorverwar-		veiligheidsgordel	15
Vervanging van onderdelen	398	ming)	168	versnellingsbak	266
Vervoer van kinderen	30			voorgloeisysteem diesel	362

Waarschuwingssymbolen zie Waarschuwings- en controlelampjes ...	89	Waxbehandeling zie Schoonmaken	392	WLAN	196
Waden door ondergelopen wegdelen	281	Weergave van de verkeersborden op het instrumentenpaneel		externe audiobron aansluiten	220
Wagen		inschakelen	81	X	
bergop parkeren	322	uitschakelen	81	XDS	320
chassisnummer	406	Wegrijblokkering	111, 261	Z	
ontgrendelen en vergrendelen met Keyless Access	104	Werking in de winter		Zekeringen	56
opkrikken	46	accu	374	doorgebrande zekeringen herkennen	59
parkeren op hellingen	322	banden	383	onderscheid op kleur	58
typenummer	406	diesel	359	vervangen	58
typeplaatje	406	koplampsproeiers	134	voorbereiding voor vervanging	58
wagenkenmerken	406	sneeuwkettingen	384	zekeringhouder	57, 58, 59
Wagenaccu		verwarmbare ruitensproeiers	134	Zendapparatuur	399
elektrolytpeil	375	zout op straat	135	Zender	
energieregeling	376	Wielbouten	45, 383	een zendernaam vastleggen	199
hulp bij het starten	50	aanhaalmoment	47	Zendernamen	199
laadniveau	376	antidiefstal	44, 45	Zenders volgen	199
los- en vastmaken	86, 374	doppen	44	Zij-airbags	
opladen	376	Wieldop		veiligheidsaanwijzingen	28
versnellingsbak	376	verwijderen	44	Zitplaatsen in de auto	13
werking in de winter	374	Wielen		Zonnekleppen	138
Wagen beladen		centrale wieldop	44		
aanhangwagen	349	nieuwe wielen	379		
algemene tips	144	noodreservewiel	387		
bagageruimte	113, 144	sneeuwkettingen	384		
bevestigingsogen	148	verwisselen	43, 47, 382		
dakdrager	152	wielbouten	383		
de bagage plaatsen	144	Wielsleutel	40		
de lading plaatsen	144	Winterbanden	383		
luik voor het vervoer van lange voorwerpen	150	vierwielaandrijving	279		
Wagengereedschap	40	Winterse omstandigheden			
Wat beïnvloedt de rijveiligheid negatief?	11	aanhangwagen	345		
		glazen dak	120		
		Wireless Charger	255		

SEAT S.A. is voortdurend bezig alle uitvoeringen en modellen verder te ontwikkelen. Wij vragen u dan ook begrip voor het feit dat er zich op ieder moment wijzigingen in de geleverde wagen kunnen voordoen voor wat betreft vorm, uitrusting en techniek. Er zijn op basis van de gegevens, illustraties of beschrijvingen in deze handleiding geen rechten te ontleen.

De teksten, afbeeldingen en voorschriften in deze handleiding zijn gebaseerd op de stand van de informatie op het moment van het ter perse gaan. Fouten of weglatingen uitgezonderd, is de informatie in deze handleiding geldig op de datum van het ter perse gaan van deze uitgave.

Herdruk, weergave of vertaling, hetzij gedeeltelijk of in zijn geheel, is niet toegestaan tenzij SEAT hiervoor uitdrukkelijk schriftelijk haar toestemming heeft gegeven.

SEAT behoudt zich alle rechten voor volgens de Wet omtrent het "Copyright".

 Dit papier is vervaardigd met celstof die zonder chloor gebleekt is.

© SEAT S.A. - Herdruk: 15.11.19

Hollandés 575012732BM (11.19)



575012732BM

