



*Autoemotion*



## Voorwoord

Dit instructieboekje en de bijbehorende bijlagen dienen aandachtig gelezen te worden, zodat u snel met de bediening van uw auto vertrouwd raakt.

Naast regelmatig onderhoud en verzorging van de auto, draagt ook een correcte bediening ertoe bij dat de wagen zijn waarde behoudt.

**Om veiligheidsredenen dient u altijd rekening te houden met de informatie over accessoires, wijzigingen en vervanging van onderdelen.**

Bij verkoop van de auto dient u de complete wagensdocumentatie aan de nieuwe eigenaar te overhandigen, omdat deze bij de wagen horen.



## Inhoudsopgave

<b>Opbouw van dit instructieboekje</b>	5	<b>Bediening</b>	61	Geheugen voor bestuurdersstoel*	144
<b>Inhoudsoverzicht</b>	6	Bestuurdersruimte	61	Hoofdsteuken	146
<b>'Veilig op weg'</b>	7	Algemeen schema	61	Armluning	149
Veilig rijden	7	Instrumenten	63	Bagageruimte	149
Korte inleiding	7	Controlelampjes	69	Dakdragersysteem/dakreling*	158
Juiste zithouding van de inzittenden	10	Bestuurdersinformatiesysteem	75	Bekerhouders	159
Pedaalbereik	15	Auto-Check-Control	79	Asbak*, sigarettenaansteker* en stopcontacten	161
Bagage opbergen	16	Snelheidswaarschuwingssysteem $\ominus$	86	Opbergvakken	163
Veiligheidsgordels	19	Boordcomputer	89	<b>Airconditioning</b>	167
Basisinformatie	19	Menuweergave	91	2C-Climatronic	167
Waarom veiligheidsgordels?	21	Bandenspanningscontrolesysteem	93	<b>Rijden</b>	178
De veiligheidsgordels	25	Bedieningselementen op het stuur	95	Besturing	178
Gordelspanners	29	Het multifunctiestuurwiel	95	Veiligheid	179
<b>Airbagsysteem</b>	31	Ontgrendelen en vergrendelen	101	Contactslot	180
Korte inleiding	31	Sleutel met afstandsbediening	101	Motor starten en afzetten	181
Frontairbags	35	Centrale vergrendeling	103	Handrem	183
Knie-airbag*	38	Achterklep	108	Akoestisch parkeerhulpsysteem	184
Zijairbags*	41	Kinderslot	109	Cruise control (Snelheidsregelsysteem - GRA)	187
Hoofdairbags	45	Sleutel met afstandsbediening	110	Schakelbak	189
Buiten werking stellen van de airbags*	48	Alarmsysteem*	112	Automatische versnellingsbak*	190
Veilig vervoer van kinderen	50	Elektrische ruitbediening	114	<b>Raad en daad</b>	199
Korte inleiding	50	Schuif-/kanteldak*	117	Intelligente techniek	199
Kinderzitjes	52	Licht en zicht	121	Elektronisch stabiliteitsprogramma (ESP)	199
Het kinderzitje bevestigen	55	Licht	121	Remmen	202
		Binnenverlichting	130	Stuurbekrachtiging	204
		Zicht	132	Servotronic	204
		Ruitenwissers	134	<b>Milieubewust rijden</b>	205
		Achteruitkijkspiegel	137	Inrijden	205
		Zitten en opbergen	140	Uitlaatgasreinigingssysteem	206
		Voorstoelen handmatig verstellen	140		
		Voorstoelen elektrisch verstellen*	142		
		Lendensteun*	144		

Zuinig en milieubewust rijden .....	207	Vervangen van lampjes. Bi-Xenon AFS koplamp .....	283
Rijden in het buitenland .....	209	Gloeilampjes achteraan vervangen (in zijpaneel) .....	289
<b>Rijden met een aanhangwagen .....</b>	<b>210</b>	Gloeilampjes in achterklep vervangen .....	293
Rijden met aanhangwagen .....	210	Zijknipperlichten .....	295
Afneembare trekhaak .....	213	Lampje bagageruimte .....	296
<b>Verzorgen en schoonhouden .....</b>	<b>221</b>	Kentekenplaatverlichting .....	297
Basisinformatie .....	221	Zonneklepverlichting .....	298
Onderhouden van de wagen, buitenzijde .....	222	Starthulp .....	298
Onderhoud van de wagen, binnenzijde .....	228	Slepen of starten door aanslepen .....	301
<b>Accessoires, vervanging van onderdelen en wijzigingen .....</b>	<b>230</b>	<b>Technische Gegevens .....</b>	<b>305</b>
Accessoires en onderdelen .....	230	<b>Beschrijving van de gegevens .....</b>	<b>305</b>
Technische wijzigingen .....	230	Wat u moet weten .....	305
Mobiele telefoons en radiotelefoons .....	231	Gegevens inzake het brandstofverbruik .....	307
Warmtewerende voorruit* .....	231	Rijden met aanhangwagen .....	308
<b>Controleren en bijvullen .....</b>	<b>232</b>	Wielen .....	308
Tanken .....	232	<b>Technische gegevens .....</b>	<b>310</b>
Noodontgrendelen van de tankklep .....	233	Vloeistofniveaus controleren .....	310
Benzine .....	234	Benzinemotor 1,6 75 kW (102 pk) .....	311
Dieselolie .....	234	Benzinemotor 1,8 110 kW (150 pk) .....	312
Motorkap .....	236	Benzinemotor 2,0 147 kW (200 pk) .....	313
Motorolie .....	238	Dieselmotor 2.0 88 kW (120 pk) CR .....	314
Koelsysteem .....	241	Dieselmotor 2.0 105 kW (143 pk) .....	316
Ruitensproeiervloeistof en ruitenswisserbladen .....	244	Dieselmotor 2.0 125 kW (170 pk) .....	317
Remvloeistof .....	247	Afmetingen en vulhoeveelheden .....	319
Wagenaccu .....	248	<b>Trefwoordenlijst .....</b>	<b>321</b>
<b>Wielen en banden .....</b>	<b>252</b>		
Banden .....	252		
<b>Diverse situaties .....</b>	<b>262</b>		
Wagengereedschap, bandenreparatieset en reservewiel .....	262		
Verwisselen van een wiel .....	265		
Bandenreparatie* (Tire Mobility Systeem) .....	270		
Elektrische zekeringen .....	273		
Gloeilampjes .....	275		
Vervangen van lampjes. Halogeenkoplamp .....	276		

## Opbouw van dit instructieboekje

### Wat u voor het lezen van dit instructieboekje dient te weten

Dit instructieboekje beschrijft de **uitrusting** van de wagen op het moment van het ter perse gaan. Enkele van de hier beschreven uitrustingen worden op een later tijdstip ingevoerd of zijn alleen in bepaalde landen verkrijgbaar.

**Vermits het een algemeen instructieboekje betreft voor het model EXEO ST, zijn sommige van de uitrustingen of functies die in dit boekje beschreven worden niet inbegrepen in alle types of varianten van het model, ze kunnen variëren of gewijzigd worden, afhankelijk van technische vereisten of marktomstandigheden, zonder dat dit ooit beschouwd kan worden als misleidende reclame.**

De **afbeeldingen** zijn een standaardweergave en kunnen enigszins afwijken ten opzichte van uw wagen.

De **richtingaanwijzingen** (links, rechts, voor, achter) die in dit instructieboekje genoemd worden, zijn gerelateerd aan de rijrichting van de wagen tenzij anders aangegeven.

De **uitrustingen aangeduid met een asterisk\*** worden enkel in bepaalde uitvoeringen van het model standaard ingebouwd, worden enkel voor sommige uitvoeringen als optie geleverd, of worden enkel in bepaalde landen aangeboden.

- Ⓢ De registreerde handelsmerken zijn aangegeven met Ⓢ. Wordt dit symbool niet aangegeven, dan houdt dit niet in dat het geen geregistreerd merk betreft.
- ▶ Geeft aan dat het onderwerp op de volgende bladzijde verdergaat.
- Geeft het **einde van een paragraaf** aan.



### ATTENTIE!

Teksten met dit symbool bevatten informatie over uw veiligheid, en wijzen op gevaarlijke situaties die kunnen leiden tot ongevallen of verwondingen.



### Voorzichtig!

Teksten met dit symbool attenderen u op mogelijke schade aan uw wagen.



### Milieu-aanwijzing

In teksten met dit symbool staan aanwijzingen over milieubescherming.



### Aanwijzing

In teksten met dit symbool staat extra informatie. ■

## Inhoudsoverzicht

Dit instructieboekje is volgens bepaalde regels opgebouwd om ervoor te zorgen dat u gemakkelijker informatie kunt vinden en opnemen. De inhoud van dit instructieboekje is onderverdeeld in **onderwerpen**, die deel uitmaken van **hoofdstukken** (bv. 'Airconditioning'). Tegelijkertijd bestaat het boekje uit vijf grote delen:

### 1. 'Veilig op weg'

Informatie over de wagenuitrustingen die op de passieve veiligheid betrekking hebben, zoals veiligheidsgordels, airbags, stoelen, enz.

### 2. Bediening

Informatie over de plaats van de bedieningselementen in het bestuurdersgedeelte van de wagen, de verschillende mogelijkheden voor het verstellen van de stoelen, het regelen van een aangenaam klimaat in de passagiersruimte, enz.

### 3. Raad en daad

Aanwijzingen met betrekking tot het rijden, de verzorging en het onderhoud van de wagen en bepaalde storingen die u zelf kunt verhelpen.

### 4. Technische gegevens

Cijfers, waarden en afmetingen van uw wagen.

### 5. Alfabetisch register

Achter in het instructieboekje treft u een algemeen register, meer gedetailleerd, aan waarmee u snel de informatie kunt vinden die u zoekt. ■



# 'Veilig op weg'

## Veilig rijden

### Korte inleiding

#### Beste SEAT-bestuurster/-bestuurder,

##### *Veilig op weg*

In dit hoofdstuk vindt u belangrijke informatie, tips, voorstellen en waarschuwingen die u moet lezen en opvolgen in uw eigen belang en dat van uw passagiers.

#### ATTENTIE!

- In dit hoofdstuk vindt u belangrijke informatie over hoe u en uw passagiers met uw wagen om kunnen gaan. De overige belangrijke informatie die u moet kennen voor uw eigen veiligheid en voor de veiligheid van uw passagiers, vindt u ook in de andere hoofdstukken van uw wagendocumentatie.
- Zorg ervoor dat de complete wagendocumentatie altijd in uw wagen ligt. Dit geldt in het bijzonder wanneer u de wagen aan anderen uitleent of verkoopt. ■

### Veiligheidsvoorzieningen

*De veiligheidsvoorzieningen maken deel uit van de bescherming van de inzittenden en kunnen het gevaar voor verwondingen in ongevalsituaties reduceren.*

Uw veiligheid en de veiligheid van uw passagiers moet u niet op het spel zetten. Bij een ongeval kunnen de veiligheidsvoorzieningen de risico's van lichamelijk letsel reduceren. De volgende opsomming omvat een deel van de veiligheidsvoorzieningen in uw SEAT:

- Geoptimaliseerde 3-punts gordels voor alle zitplaatsen,
- gordelbelastingsbegrenzing op de zitplaatsen,
- gordelspanners van de voorstoelen,
- frontairbags,
- zijairbags in de rugleuningen vooraan en achteraan\*,
- hoofdairbags\*,
- knieairbag enkel voor linkergeleiding,
- 'ISOFIX' -bevestigingspunten\* voor 'ISOFIX'-kinderzitjes voor de buitenste zitplaatsen achterin,
- in hoogte verstelbare hoofdsteunen,
- verstelbare stuurkolom.

De genoemde veiligheidsvoorzieningen zijn op elkaar afgestemd om u en uw passagiers bij een ongeval zo goed mogelijk te beschermen. Deze veiligheidsvoorzieningen zijn nutteloos als u en uw passagiers een verkeerde zithouding innemen of deze voorzieningen niet juist verstellen of gebruiken. ►

Daarom krijgt u informatie waarom deze voorzieningen zo belangrijk zijn, hoe ze u beschermen, waarop moet worden gelet bij het gebruik ervan en hoe u en uw passagiers het grootste voordeel uit de aanwezige veiligheidsvoorzieningen kunnen halen. Deze brochure omvat belangrijke waarschuwingsaanwijzingen waarop u en uw passagiers moeten letten om het risico op lichamelijk letsel te reduceren.

**Veiligheid gaat iedereen iets aan! ■**

### Vóór elke rit

*De bestuurder is altijd verantwoordelijk voor zijn passagiers en voor de bedrijfsveiligheid van de wagen.*

Let vóór elke rit op de volgende punten voor uw eigen veiligheid en die van uw passagiers:

- Zorg ervoor dat de verlichting en de knipperlichten van uw wagen optimaal werken.
- Bandenspanning controleren.
- Zorg ervoor dat alle ruiten een helder en goed zicht naar buiten bieden.
- Bagage goed en veilig bevestigen ⇒ bladzijde 16.
- Zorg ervoor dat geen enkel voorwerp de bediening van de pedalen kan belemmeren.
- Spiegels, stoel en hoofdsteun instellen naar gelang uw lichaamslengte.

- Passagiers erop wijzen de hoofdsteunen naar gelang hun lichaamslengte in te stellen.
- Kinderen beschermen door een geschikt kinderzitje en juist omgegespte veiligheidsgordel ⇒ bladzijde 50.
- Juiste zithouding aannemen. Ook passagiers erop wijzen de juiste zithouding aan te nemen ⇒ bladzijde 10.
- Veiligheidsgordel juist omgespen. Ook passagiers erop wijzen de gordel juist om te gespen ⇒ bladzijde 19. ■

### Wat beïnvloedt de rijveiligheid?

*De rijveiligheid wordt verder beïnvloed door de rijstijl en het gedrag van alle inzittenden.*

Als bestuurder draagt u de verantwoordelijkheid voor uzelf en uw passagiers. Als uw rijveiligheid wordt beïnvloed, brengt u uzelf en ook andere verkeersdeelnemers in gevaar ⇒ . Daarom:

- U niet laten afleiden van het verkeer bijvoorbeeld door uw passagiers of een telefoongesprek.
- Nooit rijden als uw rijvaardigheid is beïnvloed (bv. door medicijnen, alcohol, drugs).
- Neem de verkeersregels en de aangegeven snelheden in acht en houdt een veilige afstand ten opzichte van uw voorganger aan.
- De snelheid altijd aan de weg-, verkeers- en weersomstandigheden aanpassen. ►

- Op lange ritten regelmatig pauzeren - ten minste eens in de twee uur.
- Indien mogelijk niet rijden wanneer u moe bent of onder tijdsdruk staat.

**ATTENTIE!**

Wanneer de rijveiligheid tijdens het rijden wordt verminderd, wordt de kans op ongevallen en verwondingen groter. ■

- Op lange ritten regelmatig pauzeren - ten minste eens in de twee uur.
- Indien mogelijk niet rijden wanneer u moe bent of onder tijdsdruk staat.

**ATTENTIE!**

Als uw afgeleid bent of uw vermogens aangetast zijn door een bepaalde omstandigheid, wordt de kans op ongevallen en verwondingen groter. ■

### Wat beïnvloedt de rijveiligheid negatief?

*De rijveiligheid wordt verder in grote mate beïnvloed door de rijstijl en het persoonlijke gedrag van alle inzittenden.*

Als bestuurder draagt u de verantwoordelijkheid voor uzelf en uw passagiers. Als uw afgeleid bent of uw vermogens aangetast zijn door een bepaalde omstandigheid, brengt u uzelf en ook andere verkeersdeelnemers in gevaar ⇒ , om deze reden:

- U niet laten afleiden van het verkeer bv. door uw passagiers of een telefoongesprek.
- Nooit rijden als uw rijvaardigheid is beïnvloed (bv. door medicijnen, alcohol, drugs).
- Verkeersregels en de aangegeven snelheden aanhouden.
- De snelheid altijd aan de weg-, verkeers- en weersomstandigheden aanpassen.

## Juiste zithouding van de inzittenden

### Juiste zithouding van de bestuurder

De juiste afstelling van de bestuurdersstoel is belangrijk voor een veilige en ontspannen rit.

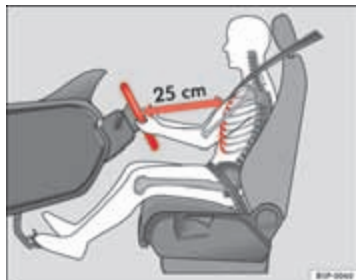

Afb. 1 De juiste afstand van de bestuurder tot het stuurwiel



Afb. 2 De juiste stand van de hoofdsteun voor de bestuurder

Voor uw eigen veiligheid en om het gevaar op lichamelijk letsel bij een ongeval te vermijden, raden wij onderstaande aan de bestuurder aan:

- Stuurwiel zo verstellen dat de afstand tussen stuurwiel en borstkas ten minste 25 cm bedraagt ⇒ **afb. 1**.
- Bestuurdersstoel zo in lengterichting verstellen, dat u het gas-, rem- en koppelingspedaal met licht gebogen benen geheel kunt intrappen ⇒ ⚠.
- Zorg ervoor dat u het bovenste gedeelte van het stuurwiel kunt bereiken.
- Hoofdsteun zo verstellen dat de bovenzijde van de hoofdsteun in lijn ligt met het bovenste gedeelte van uw hoofd ⇒ **afb. 2**.
- Rugleuning lichtjes hellend zetten zodat uw rug geheel tegen de rugleuning ligt. ▶

- Veiligheidsgordel juist omgespen ⇒ bladzijde 19.
- Laat beide voeten in de voetenruimte zodat u altijd de wagen onder controle hebt.

Bestuurdersstoel verstellen ⇒ bladzijde 140.

### ATTENTIE!

- Een verkeerde zithouding van de bestuurder kan ernstig lichamelijk letsel als gevolg hebben.
- Bestuurdersstoel zo verstellen dat er ten minste 25 cm ruimte is tussen uw borstkas en het midden van het stuurwiel ⇒ **bladzijde 10, afb. 1**. Als u dichterbij zit dan 25 cm, kunnen de airbags geen goede bescherming geven.
- Als u vanwege uw lichaamsbouw niet de minimale afstand van 25 cm kunt aanhouden, dient u contact met een gespecialiseerde werkplaats op te nemen waar zij u kunnen helpen en nagaan of het nodig is om bepaalde speciale wijzigingen aan te brengen.
- Het stuurwiel tijdens het rijden altijd met beide handen vasthouden aan de buitenzijde van het stuur op kwart over negen. Hierdoor wordt het gevaar op lichamelijk letsel bij een airbagactivering gereduceerd.
- Nooit het stuurwiel op twaalf uur vasthouden of in een andere stand (bv. in het midden van het stuurwiel). In zulke gevallen kunnen bij activering van de bestuurdersairbag zware letsels aan uw armen, handen en hoofd worden toegebracht.
- Om het risico op lichamelijk letsel voor de bestuurder bij plotseling remmen of een ongeval te reduceren, nooit met sterk naar achteren gekantelde rugleuningen rijden! De optimale beschermende werking van de airbags en van de veiligheidsgordel wordt alleen bereikt wanneer de rugleuning lichtjes hellend staat en de bestuurder de veiligheidsgordel goed heeft omgespnt. Hoe sterker de rugleuning naar achteren gekanteld is, hoe groter het gevaar op lichamelijk letsel is door een verkeerd gordelverloop of verkeerde zithouding!

### ATTENTIE! Vervolg

- **Hoofdsteen juist verstellen om de optimale beschermende werking te bereiken. ■**

## Juiste zithouding van de bestuurder

*De bestuurder moet een minimale afstand van 25 cm van het dashboard aanhouden zodat de airbag in geval van active-ring de grootst mogelijke veiligheid biedt.*

Voor uw eigen veiligheid en om het gevaar op lichamelijk letsel bij een ongeval te vermijden, raden wij onderstaande aan de bestuurder aan:

- Bestuurdersstoel zo ver mogelijk naar achteren verschuiven ⇒ .
- Rugleuning lichtjes hellend zetten zodat uw rug geheel tegen de rugleuning ligt.
- Hoofdsteen zo verstellen dat de bovenzijde van de hoofdsteen in lijn ligt met het bovenste gedeelte van uw hoofd ⇒ bladzijde 13.
- Beide voeten in de voetenruimte voor de bestuurdersstoel laten.
- Veiligheidsgordel juist omgespen ⇒ bladzijde 19.

De bestuurdersairbag kan in **uitzonderlijke gevallen** uitgeschakeld worden ⇒ bladzijde 26.

Bestuurdersstoel verstellen ⇒ bladzijde 140. ▶

**ATTENTIE!**

- Een verkeerde zithouding van de bijrijder kan ernstig lichamelijk letsel als gevolg hebben.
- Bijrijdersstoel zo verstellen dat er ten minste 25 cm ruimte is tussen uw borstbeen en het dashboard. Als u dichterbij zit dan 25 cm, kunnen de airbags geen goede bescherming geven.
- Als u vanwege uw lichaamsbouw niet de minimale afstand van 25 cm kunt aanhouden, dient u contact met een gespecialiseerde werkplaats op te nemen waar zij u kunnen helpen en nagaan of het nodig is om bepaalde speciale wijzigingen aan te brengen.
- De voeten altijd tijdens het rijden in de voetenruimte houden - leg uw voeten nooit op het dashboard, uit het raam of op de zittingen! Door een verkeerde zithouding stelt u zich bij remmen of een aanrijding bloot aan een verhoogd risico op lichamelijk letsel. Bij een activering van de airbag kunt u zich door een verkeerde zithouding levensgevaarlijk verwonden.
- Om het risico op lichamelijk letsel voor de bijrijder bij plotseling remmen of een ongeval te reduceren, nooit met sterk naar achteren gekantelde rugleuningen rijden! De optimale beschermwerking van de airbags en de veiligheidsgordel wordt alleen bereikt wanneer de rugleuning lichtjes hellend staat en de bijrijder de veiligheidsgordel goed heeft omgesp. Hoe sterker de rugleuning naar achteren gekanteld is, hoe groter het gevaar op lichamelijk letsel is door een verkeerd gordelverloop of verkeerde zithouding!
- Hoofdsteun juist verstellen om de optimale beschermwerking te bereiken. ■

**Juiste zithouding van de passagiers op de stoelen achterin**

*Passagiers achterin moeten rechtop zitten, de voeten in de voetenruimte houden, de hoofdsteunen in gebruiksstand hebben en de gordel juist hebben omgesp.*

Om het gevaar op lichamelijk letsel bij plotseling remmen of een ongeval te verminderen, moeten de passagiers op de bank op het volgende letten:

- Stel de hoofdsteunen in de correcte positie ⇒ bladzijde 14.
- Beide voeten in de voetenruimte voor de achterstoel/-bank laten.
- Veiligheidsgordel juist omgespen ⇒ bladzijde 19.
- Een geschikt kinderzitje gebruiken wanneer u kinderen in de wagen meeneemt ⇒ bladzijde 50.

**ATTENTIE!**

- Een verkeerde zithouding van de passagiers op de bank kan ernstig lichamelijk letsel tot gevolg hebben.
- Hoofdsteun juist verstellen om de optimale beschermwerking te bereiken.
- De optimale beschermwerking van de veiligheidsgordels wordt alleen bereikt wanneer de rugleuning in een rechte stand staat en de passagiers de veiligheidsgordel goed hebben omgesp. Zitten de passagiers op de bank niet rechtop, dan is het gevaar op lichamelijk letsel door een verkeerd gordelverloop groter. ■

### Juiste stand van de hoofdsteunen

De juiste stand van de hoofdsteunen maakt een belangrijk deel uit van de bescherming van de inzittenden en kan het risico op lichamelijk letsel in de meeste ongevalssituaties vermijden.

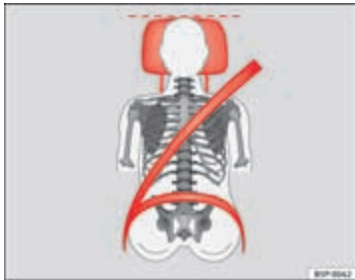

Afb. 3 Goede stand van de hoofdsteun, van voren gezien

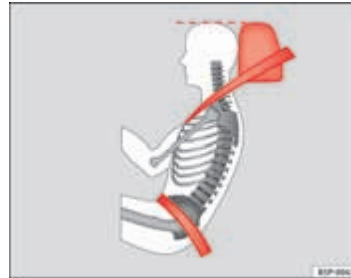

Afb. 4 Goede stand van de hoofdsteun, van opzij gezien

Hoofdsteun juist verstellen om de optimale beschermwerking te bereiken.

- Stel de hoofdsteun in zodat de bovenrand hiervan op dezelfde hoogte komt te staan dan de bovenzijde van het hoofd, minimum tot op ooghoogte ⇒ afb. 3 en ⇒ afb. 4.

Hoofdsteunen verstellen ⇒ bladzijde 140.

#### **⚠ ATTENTIE!**

- Rijden met uitgebouwde of niet juist afgestelde hoofdsteunen verhoogt het risico op zwaar lichamelijk letsel.
- Een verkeerde stand van de hoofdsteunen kan in geval van een aanrijding fatale gevolgen hebben.
- Een verkeerde stand van de hoofdsteunen verhoogt ook het risico op lichamelijk letsel bij plotselinge of onverwachte rij- en remmanoeuvres.
- De hoofdsteunen moeten altijd de juiste stand hebben naar gelang de lichaamslengte van de inzittenden. ■

## Juiste stand van de hoofdsteunen

Een juiste stand van de hoofdsteunen maakt een belangrijk deel uit van de bescherming van de inzittenden en kan het risico van lichamelijk letsel in de meeste ongevalsituaties verminderen.

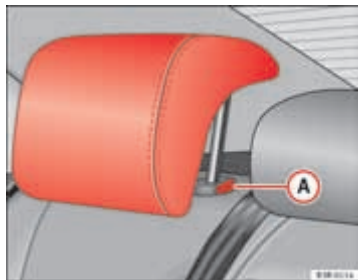

Afb. 5 Buitenste zitplaatsen achterin: Hoofdsteunen

### Hoofdsteun omhoogverstellen

- Hoofdsteun aan de zijkant met beide handen vastpakken.
- Hoofdsteun tot de aanslag omhoogtrekken.

### Hoofdsteun omlaagverstellen

- De knop **A** ⇒ afb. 5 indrukken en de hoofdsteun omlaagbrengen.

### Hoofdsteun uitbouwen

- Hoofdsteun tot de aanslag omhoogtrekken.

- Knop **A** ⇒ afb. 5 indrukken en tegelijkertijd de hoofdsteun lostrekken.

### Hoofdsteun inbouwen

- Hoofdsteun invoeren in de geleidingen tot deze vastzit. De knop **A** indrukken en de hoofdsteun omlaagbrengen.

#### **⚠ ATTENTIE!**

- De passagiers die op de achterbank zitten, mogen in geen geval met de hoofdsteun in de stand voor niet gebruik reizen.
- Verwissel de stand van de middenhoofdsteun niet met die van de zijsteunen en omgekeerd.
- Gevaar voor letsel ingeval van een ongeval!

#### **⚠ Voorzichtig!**

Neem de aanwijzingen voor de correcte stand van de hoofdsteunen in acht ⇒ bladzijde 13. ■

## Voorbeelden van een verkeerde zithouding

*Een verkeerde zithouding kan voor de inzittenden ernstig lichamelijk letsel als gevolg hebben met zelfs dodelijke afloop.*

Veiligheidsgordels kunnen alleen bij juiste gordelverloop hun optimale beschermwerking bieden. Verkeerde zithoudingen reduceren de beschermwerking van de veiligheidsgordels aanzienlijk en vergroten het risico op lichamelijk letsel door een verkeerd gordelverloop. Als bestuurder draagt u de verantwoordelijkheid voor uzelf, ►



uw passagiers en in het bijzonder voor kinderen die u in uw wagen vervoert.

- Laat nooit toe dat iemand tijdens het rijden een verkeerde zithouding inneemt in de wagen ⇒ .

Hierna worden een aantal verkeerde zithoudingen opgesomd, die voor alle inzittenden van de wagen gevaarlijk kunnen zijn. Deze opsomming is niet volledig. Wij willen hiermee uw aandacht trekken op dit onderwerp.

#### Daarom altijd wanneer de wagen in beweging is:

- nooit in de wagen staan,
- nooit op de stoelen staan,
- nooit op de stoelen knielen,
- nooit uw rugleuning sterk naar achteren kantelen,
- nooit tegen het dashboard leunen,
- nooit op de achterbank liggen,
- nooit op het puntje van de stoel gaan zitten,
- nooit dwars op de stoel gaan zitten,
- nooit uit de ramen leunen,
- nooit de voeten in de ruitopeningen houden,
- nooit de voeten op het dashboard leggen,
- nooit de voeten op de zitting leggen,
- nooit iemand in de voetenruimte plaats laten nemen,
- nooit zonder omgegespte veiligheidsgordel op een zitplaats meerijden,
- nooit iemand in de kofferruimte mee laten rijden.



#### ATTENTIE!

- Elke verkeerde zithouding vergroot het risico op ernstig lichamelijk letsel.



#### ATTENTIE! Vervolg

- Door verkeerde zithoudingen stellen de inzittenden zich bloot aan levensgevaarlijke risico's op lichamelijk letsel wanneer de airbags worden geactiveerd en daarbij een inzittende treffen die een verkeerde zithouding heeft ingenomen.
- **Neem vóór het rijden de juiste zithouding in en blijf tijdens het rijden altijd zo zitten. Vóór elke rit de passagiers erop wijzen de juiste zithouding in te nemen en deze zithouding tijdens het rijden ook aan te houden ⇒ bladzijde 10, 'Juiste zithouding van de inzittenden'. ■**

## Pedaalbereik

### Pedalen

*Vermijd dat de vloermatten of andere voorwerpen de correcte werking van de pedalen verhinderen.*

- Zorg ervoor dat u het gas-, rem- en koppelingspedaal altijd ongehinderd kunt intrappen.
- Zorg ervoor dat de pedalen ongehinderd in hun oorspronkelijke stand kunnen terugkomen.

Gebruik alleen vloermatten die de pedaalruimte vrijlaten en veilig kunnen worden bevestigd in de voetenruimte.

Bij uitval van een remcircuit moet het rempedaal verder dan gebruikelijk worden ingetrapt om de wagen tot stilstand te brengen. ▶

### Goede schoenen dragen

Drag goede schoenen die uw voeten goede steun geven en waarmee u de pedalen goed kunt bedienen.

#### ATTENTIE!

- Als de pedalen niet ongehinderd kunnen worden bediend, kan dit tot kritische situaties tijdens het rijden leiden.
- Nooit voorwerpen in de voetenruimte voor de bestuurder leggen. Een voorwerp kan bij de pedalen komen en de bediening van de pedalen belemmeren. Bij een plotselinge rij- of remmanoeuvre bent u niet meer in staat te remmen, de koppeling te bedienen of gas te geven - gevaar voor ongevallen! ■

### Vloermatten aan de bestuurderszijde

*Er mogen alleen vloermatten worden gebruikt die veilig kunnen worden bevestigd in de voetenruimte en de pedalen niet hinderen.*

- Zorg ervoor dat de vloermatten tijdens het rijden veilig zijn bevestigd en de pedalen niet hinderen ⇒ .

Er mogen alleen vloermatten worden gebruikt die het pedaalbereik vrijlaten en goed zijn vastgemaakt tegen verschuiven. Geschikte vloermatten zijn verkrijgbaar bij een gespecialiseerde zaak.

#### ATTENTIE!

- Wanneer de pedalen niet ongehinderd kunnen worden bediend, kan dat leiden tot kritische situaties en zwaar lichamelijk letsel.
- Zorg ervoor dat de vloermatten altijd goed zijn bevestigd.

#### ATTENTIE! Vervolg

- Nooit vloermatten of andere bekleding over de ingebouwde vloermatten leggen of installeren omdat die het pedaalbereik kunnen verkleinen en de bediening van de pedalen hinderen - gevaar voor ongevallen! ■

## Bagage opbergen

### Bagageruimte beladen

*Bagage en losliggende voorwerpen moeten veilig in de bagageruimte zijn bevestigd.*

Niet bevestigde voorwerpen die in de bagageruimte heen- en weer vliegen, kunnen de rij-eigenschappen van de wagen beïnvloeden door de verplaatsing van het zwaartepunt en daarmee de rijveiligheid.

- De lading gelijkmatig verdelen in de bagageruimte.
- Zware bagage zo ver mogelijk naar voren in de bagageruimte leggen.
- Zware bagage eerst onderaan leggen.
- Zware voorwerpen bevestigen aan de aanwezige bevestigingsogen ⇒ bladzijde 17. ▶

 **ATTENTIE!**

- Losliggende lading of andere losliggende voorwerpen in de bagageruimte kunnen ernstig lichamelijk letsel veroorzaken.
- Voorwerpen altijd opbergen in de bagageruimte en deze bevestigen aan de aanwezige bevestigingsogen.
- Spanbanden gebruiken die geschikt zijn voor het bevestigen van zware voorwerpen.
- Losliggende voorwerpen kunnen bij plotselinge manoeuvres of ongevallen naar voren worden geslingerd en de inzittenden van de wagen of andere verkeersdeelnemers verwonden. Dit verhoogde risico op letsel wordt nog eens extra vergroot als de rondvliegende voorwerpen worden geraakt door de activerende airbag. In een dergelijk geval kunnen de voorwerpen veranderen in 'projectielen' – levensgevaar!
- Let erop dat bij het vervoer van zware voorwerpen de rij-eigenschappen door verplaatsing van het zwaartepunt wijzigen - gevaar voor ongelukken! Pas daarom uw rijstijl en de snelheid aan de omstandigheden aan.
- Overschrijd nooit de toelaatbare asbelastingen en het toelaatbare totaalgewicht. Wanneer de toelaatbare asbelastingen resp. het toelaatbare totaalgewicht worden overschreden, kunnen de rij-eigenschappen van de wagen veranderen en tot ongevallen, lichamelijk letsel en wagenschade leiden.
- Laat uw wagen nooit onbeheerd achter, vooral niet als de achterklep is geopend. Kinderen zouden in de kofferruimte kunnen komen en de klep van binnenuit dichtmaken; ze zijn dan ingesloten en kunnen zonder hulp niet uit de wagen komen – levensgevaar!
- Laat nooit kinderen in en aan de wagen spelen. Sluit en vergrendel zowel de achterklep als ook alle portieren wanneer u de wagen verlaat. Overtuig u vóór het vergrendelen van de wagen ervan dat er geen personen meer in de wagen zitten.
- Nooit inzittenden meenemen in de bagageruimte. Alle inzittenden van de wagen moeten de veiligheidsgordels goed hebben omgegespt ⇒ bladzijde 19.

**Aanwijzing**

- Luchtcirculatie in de wagen helpt het beslaan van de ruiten tegen te gaan. De gebruikte lucht wordt afgevoerd door ontluuchtingsgleuven in de zijbekleding in de bagageruimte. Zorg ervoor dat de ontluuchtingsgleuven niet zijn afgedekt.
- Geschikte spanbanden om lading aan de bevestigingsogen vast te maken, zijn verkrijgbaar bij de auto-accessoireshandel. ■

## Bevestigingsogen

---

*In de bagageruimte kunnen zich vier bevestigingsogen bevinden voor het bevestigen van bagage en voorwerpen.*

- Altijd geschikte en onbeschadigde spanbanden gebruiken om bagage en voorwerpen veilig aan de bevestigingsogen vast te zetten ⇒  in 'Bagageruimte beladen' op bladzijde 16.
- Bevestigingsogen omhoogklappen om de spanbanden te kunnen bevestigen.

Bij een aanrijding of een ongeval kunnen ook kleine en lichte voorwerpen zoveel energie genereren dat zij zwaar lichamelijk letsel kunnen veroorzaken. De kracht van de 'energie' hangt voor een belangrijk deel af van de rijnsnelheid en het gewicht van het voorwerp. De snelheid van de wagen is echter de belangrijkste factor.

Voorbeeld: Een 4,5 kg zwaar voorwerp ligt los in de wagen. Bij een frontale aanrijding met een snelheid van 50 km/u genereert dit voorwerp krachten die overeenkomen met het 20-voudige van zijn gewicht. Dat betekent dat het gewicht van het voorwerp wordt verhoogd tot ca. 90 kg. U kunt zich voorstellen wat voor lichamelijk letsel kan ontstaan als dit door het interieur vliegende 'projectiel' een inzittende treft. Dit verhoogde risico op letsel wordt ►

nog eens extra vergroot als de rondvliegende voorwerpen worden geraakt door de activerende airbag.

**ATTENTIE!**

- Als bagage of voorwerpen met ongeschikte of beschadigde spanbanden worden bevestigd, kan bij remmanoeuvres of ongevallen lichamelijk letsel ontstaan.
- Om te voorkomen dat bagage of voorwerpen naar voren kunnen vliegen, altijd geschikte spanbanden gebruiken die veilig aan de bevestigingsogen worden bevestigd.
- **Nooit een kinderzitje aan de bevestigingsogen bevestigen. ■**

## Veiligheidsgordels

### Basisinformatie

#### Vóór elke rit: de veiligheidsgordel!

*Juist omgespte veiligheidsgordels kunnen levens redden!*

In dit hoofdstuk wordt uitgelegd waarom veiligheidsgordels zo belangrijk zijn, hoe ze werken en hoe u veiligheidsgordels juist omgespt, verstelt en draagt.

- Lees alle informatie en de waarschuwingsaanwijzingen in dit hoofdstuk.

#### ATTENTIE!

- Als u de veiligheidsgordels verkeerd of helemaal niet hebt omgespt, wordt het risico op zwaar lichamelijk letsel verhoogd.
- Juist omgespte veiligheidsgordels zijn in staat zwaar lichamelijk letsel in geval van plotselinge remmanoeuvres en ongevallen te reduceren. Om veiligheidsredenen moeten u en uw passagiers daarom altijd de veiligheidsgordel juist omgespen zolang de wagen in beweging is.
- Ook zwangere vrouwen of personen met lichamelijke gebreken moeten de veiligheidsgordel dragen. Zoals alle inzittenden kunnen ook deze personen zwaar lichamelijk letsel oplopen als ze de veiligheidsgordel niet juist dragen. ■

### Aantal zitplaatsen

Uw wagen beschikt over **vijf** zitplaatsen, twee voorin en drie achterin. Iedere zitplaats is uitgerust met een automatische 3-puntsrolgordel.

#### ATTENTIE!

- **Neem nooit meer personen mee dan er zitplaatsen aanwezig zijn in de wagen.**
- **Elke inzittende in de wagen moet de bij die zitplaats horende veiligheidsgordel juist omgespen en dragen. Kinderen moeten met een geschikt kinderzitje zijn beschermd. ■**

### Gordelwaarschuwinglampje\*

*Door het gaan branden van het controlelampje wordt de bestuurder eraan herinnerd de veiligheidsgordel vast te gespen.*

Voordat u gaat rijden:

- Steeds de veiligheidsgordel juist omgespen.
- Uw passagiers er ook op wijzen de veiligheidsgordel juist om te gespen voordat u rijdt.
- Kinderen vervoeren in een geschikt kinderzitje dat in overeenstemming is met de grootte en de leeftijd van het kind. ►

Controlelampje  blijft na het inschakelen van het contact branden tot de gordel aan bestuurderszijde is omgespt. Vanaf een bepaalde rij snelheid klinkt bovendien een akoestisch waarschuwingssignaal (gong) en knippert het controlelampje. ■

## Waarom veiligheidsgordels?

### Frontale botsingen en natuurkundige wetten

*Bij een frontale botsing moet veel bewegingsenergie worden afgebouwd.*

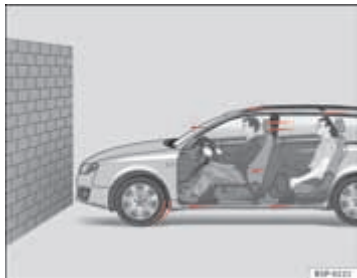

**Afb. 6** Wagen staat op het punt tegen een muur te botsen: de inzittenden hebben de veiligheidsgordel niet om

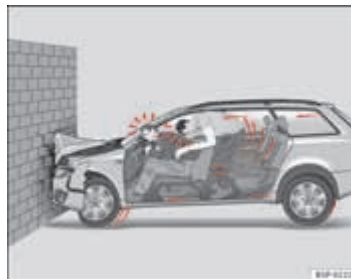

**Afb. 7** De wagen botst tegen de muur: de inzittenden hebben de veiligheidsgordel niet om

Het natuurkundige principe van een frontale botsing is gemakkelijk te verklaren: Zodra de wagen in beweging is gekomen  $\Rightarrow$  **afb. 6**, ontstaat zowel bij de wagen als bij de inzittenden van de wagen bewegingsenergie, de zogenaamde 'kinetische energie'.

De kracht van de 'kinetische energie' is sterk afhankelijk van de snelheid van de wagen, het gewicht van de wagen en de inzittenden. Bij stijgende snelheid en toenemend gewicht moet bij een botsing meer energie worden 'geabsorbeerd'.

De snelheid van de wagen is echter de belangrijkste factor. Als bv. de snelheid van 25 km/u naar 50 km/u wordt verdubbeld, wordt de kinetische energie verviervoudigd!

Omdat de inzittenden van de wagen in ons voorbeeld geen veiligheidsgordels hebben omgespeld, wordt bij een botsing de totale bewegingsenergie van de inzittenden van de wagen alleen door de botsing tegen de muur afgebouwd  $\Rightarrow$  **afb. 7**.

Ook al rijdt u met een snelheid van 30 - 50 km/u, komen er bij een botsing krachten vrij op het lichaam die al snel een ton (1.000 kg) te boven kunnen  $\blacktriangleright$

gaan. De op uw lichaam werkende krachten worden bij hogere snelheden zelfs nog sterker.

Inzittenden van de wagen die hun veiligheidsgordels niet hebben omgespeld, zijn dus niet met de wagen 'verbonden'. Bij een frontale botsing zullen deze personen dus met dezelfde snelheid verder bewegen als waarmee de wagen zich voor de botsing heeft bewogen! Dit voorbeeld geldt niet alleen voor frontale botsingen, maar ook bij alle soorten botsingen en aanrijdingen. ■

### Gevaren wegens het niet gebruiken van de veiligheidsgordel

*Het algemeen gebruikelijke idee dat men bij een lichte aanrijding, de slag met de handen kan stoppen is onjuist!*



**Afb. 8** De niet-vastgespelde bestuurder vliegt naar voren



**Afb. 9** De niet-vastgespelde passagier op een zitplaats achterin vliegt naar voren op de vastgespelde bestuurder.

Al bij lage botssnelheden komen op het lichaam krachten vrij die niet meer met de handen kunnen worden afgeweerd. Bij een frontale botsing worden niet-vastgespelde inzittenden naar voren geslingerd en stoten zij ongecontroleerd tegen delen in het interieur, zoals bv. het stuurwiel, het dashboard en de voorruit → **afb. 8**.

Het airbagsysteem is geen vervanging van de veiligheidsgordel. Bij activering van de airbag bieden de airbags alleen een extra bescherming. Alle inzittenden (inclusief de bestuurder) moeten de veiligheidsgordel hebben omgespeld en deze tijdens het rijden juist dragen. Daardoor wordt het gevaar op zwaar lichamelijk letsel bij een aanrijding gereduceerd, onafhankelijk van het feit of een airbag voor die zitplaats aanwezig is.

Let erop dat de airbags slechts eenmaal geactiveerd kunnen worden. Om de best mogelijke beschermwerking te bereiken, moeten de veiligheidsgordels altijd juist zijn omgespeld zodat u ook bij aanrijdingen zonder airbagactivering bent beschermd.

Ook voor inzittenden op de zitplaatsen achterin is het belangrijk de gordel juist om te spelden omdat zij bij een aanrijding ongecontroleerd door de wagen worden geslingerd. Een niet-vastgespelde passagier op een zitplaats ►



achterin brengt niet alleen zichzelf, maar ook de bestuurder en/of bijrijder die voorin zitten in gevaar => afb. 9. ■

## Veiligheidsgordels bieden bescherming

*Niet-vastgegespte inzittenden riskeren bij een aanrijding zwaar lichamelijk letsel!*



**Afb. 10 Bestuurder met de veiligheidsgordel goed om: wordt bij plotseling remmen door de gordel tegengehouden**

Juist vastgegespte veiligheidsgordels houden de inzittenden in de wagen in de juiste zithouding en reduceren in aanzienlijke mate de kinetische energie in geval van een aanrijding. De veiligheidsgordels helpen ook ongecontroleerde bewegingen te voorkomen die u zwaar lichamelijk letsel kunnen toebrengen. Tevens reduceren juist vastgegespte veiligheidsgordels het gevaar uit de wagen te worden geslingerd.

Inzittenden van de wagen met goed vastgegespte veiligheidsgordels profiteren in hoge mate van het feit dat de kinetische energie optimaal via de gordels wordt geabsorbeerd. Ook garanderen de structuur van de voorzijde en andere passieve veiligheidskenmerken van uw wagen, zoals bv. het

airbagsysteem, een absorptie van de vrijgekomen kinetische energie. De kinetische energie die vrijkomt wordt op deze wijze verminderd en het risico op lichamelijk letsel wordt tegelijkertijd beperkt.

Onze voorbeelden beschrijven frontale botsingen. Uiteraard reduceren de juist vastgegespte veiligheidsgordels ook in alle andere soorten aanrijdingen wezenlijk het gevaar op lichamelijk letsel. Daarom moet u altijd de gordel omgespen voordat u gaat rijden, ook al is het maar voor een korte rit.

Let er eveneens op dat ook de andere inzittenden goed zijn vastgegespt. Ongevalstatistieken hebben uitgewezen dat het juist omgespen van de veiligheidsgordels het risico op lichamelijk letsel aanzienlijk verkleint en de kans een zwaar ongeval te overleven vergroot. Juist vastgegespte veiligheidsgordels verhogen bovendien de optimale beschermwerking van airbags die in geval van een aanrijding worden geactiveerd. Vanwege deze reden is in de meeste landen het dragen van de veiligheidsgordels wettelijk verplicht.

Hoewel uw wagen met airbags is uitgerust, moeten de veiligheidsgordels juist worden vastgegespt. De frontairbags bijvoorbeeld, worden alleen bij enkele frontale aanrijdingen geactiveerd. De frontairbags worden niet geactiveerd bij lichte frontale aanrijdingen, lichte aanrijdingen van opzij, aanrijdingen van achteren, een koprol en bij aanrijdingen waarbij de vooraf afgestelde airbag-activeringswaarde in het regelapparaat niet werd overschreden.

Draag daarom altijd de veiligheidsgordel en let erop dat uw passagiers de veiligheidsgordel vóór het wegrijden juist hebben omgespelt! ■

## Belangrijke veiligheidsaanwijzingen voor het gebruik van de veiligheidsgordels

*Juist gebruik van de veiligheidsgordels reduceert het gevaar voor verwondingen aanzienlijk!*

- Veiligheidsgordel altijd dragen zoals in dit hoofdstuk is beschreven.
- Zorg ervoor dat de veiligheidsgordels altijd kunnen worden omgespeld en niet zijn beschadigd.



### ATTENTIE!

- Als u de veiligheidsgordels niet of verkeerd hebt omgespeld, wordt daarmee het risico op zwaar lichamelijk letsel met eventuele fatale gevolgen verhoogd. De optimale beschermwerking van de veiligheidsgordels wordt alleen bereikt als u de veiligheidsgordels juist draagt.
- Vóór elke rit - ook in stadsverkeer - de veiligheidsgordel juist omgespen. De andere inzittenden van de wagen moeten de veiligheidsgordel ook altijd dragen, zo niet dan kunnen deze gewond raken.
- Voor de optimale beschermwerking van de veiligheidsgordels is het gordelverloop van groot belang.
- Met een veiligheidsgordel mogen nooit twee personen (ook geen kinderen) gelijktijdig worden vastgespeld.
- Beide voeten in de voetenruimte vóór de stoel houden zolang de wagen in beweging is.
- Nooit de vastgespelde veiligheidsgordel losmaken zolang de wagen in beweging is - levensgevaarlijk!
- De gordelband mag bij het dragen van de veiligheidsgordel niet verdraaid zijn.



### ATTENTIE! Vervolg

- De gordel mag niet over harde of breekbare voorwerpen (bril, balpen, enz.) heen worden gelegd omdat daardoor letsel kan ontstaan.
- De gordelband mag niet zijn ingeklemd, beschadigd of langs scherpe kanten schuren.
- Nooit de veiligheidsgordel onder de arm of in een andere verkeerde houding dragen.
- Zeer dikke, losse kleding (bv. een mantel over een jasje) belemmert het strak aansluiten en de werking van de veiligheidsgordels.
- De invoertrechter voor de slotgesp mag niet verstopt zijn door papier of iets dergelijks omdat anders de slotgesp niet goed kan worden vastgeklekt.
- Nooit het gordelverloop veranderen door gordelbandklemmen, bevestigingsogen of iets dergelijks.
- Gerafelde of ingescheurde veiligheidsgordels, beschadigingen aan de gordelverbindingen, aan de oprolautomaten of het slotdeel kunnen in geval van een aanrijding zwaar lichamelijk letsel veroorzaken. Daarom regelmatig de toestand van alle veiligheidsgordels controleren.
- Veiligheidsgordels die tijdens een ongeval worden belast en daardoor worden uitgerekt, moeten door een gespecialiseerde werkplaats worden vervangen. De vervanging kan noodzakelijk zijn, ook al lijkt er geen beschadiging zichtbaar te zijn. Bovendien de verankeringen voor de veiligheidsgordels controleren.
- Nooit proberen om de veiligheidsgordels zelf te repareren. De veiligheidsgordels mogen nooit op een of andere wijze worden veranderd of door u worden uitgebouwd.
- De gordel moet worden schoongehouden, omdat door ernstige vervuiling de werking van de gordelautomaat kan worden belemmerd  
⇒ bladzijde 229. ■

## De veiligheidsgordels

### Instelling van de veiligheidsgordel

*De veiligheidsgordels voor de inzittenden voor- en achterin zijn uitgerust met een gordelslot.*



Afb. 11 Gordelslot en slotgesp van de veiligheidsgordel

Voor de optimale beschermwerking van de veiligheidsgordels is het gordelverloop van groot belang.

- Stoel en hoofdsteun goed verstellen.
- Gordelband aan de slotgesp gelijkmatig over borst en bekken trekken.
- Gesp in het bij de stoel behorende gordelslot steken tot deze hoorbaar vastklikt ⇒ [afb. 11](#).

- Aan de veiligheidsgordel trekken en controleren of de slotgesp ook goed in het slot is vastgeklikt.

De veiligheidsgordels zijn met een oprolautomaat voor de schouderriem uitgerust. Wanneer langzaam aan de schoudergordel wordt getrokken, kan deze gemakkelijk worden verlengd. Bij plotseling remmen, bij het rijden in de bergen, in bochten en bij accelereren blokkeert de oprolautomaat echter de schoudergordel.

De gordeloprolautomaat aan de voorstoelen is uitgerust met een gordelspanner ⇒ bladzijde 29.

#### **ATTENTIE!**

- Een verkeerd gordelverloop kan zwaar lichamelijk letsel in geval van een aanrijding veroorzaken.
- De optimale beschermende werking van de veiligheidsgordels wordt alleen bereikt wanneer de rugleuning lichtjes hellend is en de inzittenden de veiligheidsgordels goed omgespjt hebben.
- Nooit de slotgesp in een gordelslot voor een andere zitplaats steken. Als u dit toch doet, wordt de beschermwerking van de veiligheidsgordel beïnvloed en is het risico op lichamelijk letsel groter.
- Als een inzittende de gordel verkeerd heeft omgespjt, kan de veiligheidsgordel hem of haar geen goede bescherming bieden. Door het verkeerde gordelverloop kan zwaar lichamelijk letsel worden veroorzaakt. ■

## Gordelverloop

Het juiste gordelverloop is voor de beschermwerking van de veiligheidsgordels van groot belang.

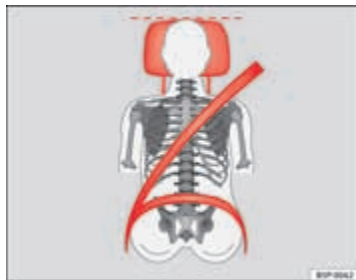

Afb. 12 Juist gordelverloop en een juiste stand van de hoofdsteunen van voren gezien

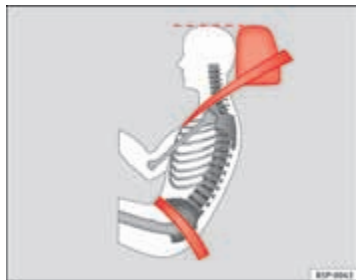

Afb. 13 Juist gordelverloop en een juiste stand van de hoofdsteunen van opzij gezien

Om de veiligheidsgordel bij de schouder juist te laten verlopen, staan de volgende uitrustingen ter beschikking:

- gordelhoogteverstelling voor de voorstoelen.
- in hoogte verstelbare voorstoelen\*.

### ⚠ ATTENTIE!

- Een verkeerd gordelverloop kan zwaar lichamelijk letsel in geval van een aanrijding veroorzaken.
- Het schoudergordelgedeelte van de veiligheidsgordel moet over het midden van de schouder lopen en nooit over de hals. De veiligheidsgordel moet vlak en vast op het bovenlichaam liggen ⇒ **afb. 12**.
- Het heupgordelgedeelte van de veiligheidsgordel moet vóór het bekken lopen en nooit over de buik. De veiligheidsgordel moet vlak en vast op het bekken liggen ⇒ **afb. 13**. Gordelband zo nodig iets natrekken.
- Lees de waarschuwingsaanwijzingen ⇒ bladzijde 24 en volg deze op. ■

## Ook zwangere vrouwen moeten de gordel juist hebben omgespjt

*De beste bescherming voor het ongeboren kind is ook tijdens de zwangerschap de veiligheidsgordel altijd juist omgespen.*



Afb. 14 Gordelverloop bij zwangere vrouwen

Voor de optimale beschermwerking van de veiligheidsgordels is het gordelverloop van groot belang ⇒ bladzijde 26.

- Stoel en hoofdsteen juist verstellen ⇒ bladzijde 10.
- Gordel bij de slotgesp langzaam en gelijkmatig over borst en bekken trekken en zo mogelijk ver vóór het bekken ⇒ [afb. 14](#).
- Gesp in het bij de stoel behorende gordelslot steken tot deze hoorbaar vastklikt ⇒ .
- Aan de veiligheidsgordel trekken en controleren of de slotgesp ook goed in het slot is vastgeklikt.

### ATTENTIE!

- Een verkeerd gordelverloop kan zwaar lichamelijk letsel in geval van een aanrijding veroorzaken.
- Bij zwangere vrouwen moet het heupgedeelte van de veiligheidsgordel vlak over en zo laag mogelijk bij het bekken lopen zodat er geen enkele druk op de buik wordt uitgeoefend.
- Lees de waarschuwingaanwijzingen ⇒ bladzijde 24 en volg deze op. ■

## Veiligheidsgordel losmaken

*De veiligheidsgordel mag pas worden opgeborgen wanneer de wagen tot stilstand is gekomen.*



Afb. 15 Slotgesp uit het gordelslot losmaken

- Rode knop in het gordelslot indrukken ⇒ [afb. 15](#). De slotgesp springt eruit ⇒ .

- Gordel met de hand teruggeleiden zodat de gordelband lichter kan worden opgerold en de bekledingen niet worden beschadigd.

### **⚠ ATTENTIE!**

**Nooit de vastgegespte veiligheidsgordel losmaken zolang de wagen in beweging is. Als u dit toch doet, wordt het risico op zwaar lichamenlijk letsel met zelfs fatale afloop vergroot. ■**

## Gordelhoogteverstelling

*Met de gordelhoogteverstelling kan het verloop van de 3-puntsgordels bij de schouder aan het lichaam worden aangepast.*

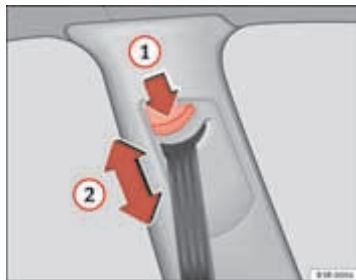

**Afb. 16** Gordelhoogteverstelling - doorvoerplaat

De gordelhoogteverstelling kan alleen omlaaggeschoven worden, wanneer gelijktijdig de knop wordt samengedrukt.

- Knop ⇒ **afb. 16** ① van de gordelhoogteverstelling samendrukken.
- Doorvoerplaat omhoog- resp. omlaagdrukken tot het schoudergordelgedeelte over het midden van de schouder - **in geen geval over de hals** - loopt ⇒ **afb. 16** ②, ⇒ ⚠ in 'Gordelverloop' op bladzijde 26.
- Daarna met een ruk aan de gordel trekken om te controleren of de doorvoerplaat goed vastzit.

### **i Aanwijzing**

Bij de voorstoelen kan ook de stoelhoogteverstelling worden gebruikt om het gordelverloop aan te passen. ■

## Verkeerd omgesppte veiligheidsgordels

*Verkeerd omgesppte veiligheidsgordels kunnen zwaar lichamenlijk letsel veroorzaken met zelfs een fatale afloop.*

Veiligheidsgordels kunnen alleen bij juiste gordelverloop hun optimale beschermwerking bereiken. De volgorde van het omgespen moet precies zoals in dit hoofdstuk beschreven worden opgevolgd. Een verkeerde zithouding beïnvloedt de beschermwerking van de veiligheidsgordels aanzienlijk en kan tot ernstig lichamenlijk letsel en zelfs fatale gevolgen leiden. Het risico op zwaar lichamenlijk letsel met zelfs fatale gevolgen wordt vooral vergroot als een airbag die wordt geactiveerd een inzittende treft die een verkeerde zithouding ►

heeft ingenomen. Als bestuurder draagt u de verantwoordelijkheid voor alle passagiers en in het bijzonder voor kinderen die u vervoert. Daarom:

- Laat nooit toe dat iemand tijdens het rijden de veiligheidsgordel verkeerd omgespt ⇒ .

 <b>ATTENTIE!</b>
<ul style="list-style-type: none"> <li>• Een verkeerd omgespte veiligheidsgordel vergroot het risico op ernstig lichamelijk letsel.</li> <li>• Vóór elke rit alle passagiers erop wijzen de veiligheidsgordel juist om te gespen en deze tijdens het rijden ook juist te dragen.</li> <li>• Lees in elk geval de informatie en waarschuwingaanwijzingen voor het gebruik van de veiligheidsgordels ⇒ bladzijde 24 en volg deze op. ■</li> </ul>

## Gordelspanners

### Werking van de gordelspanners

*Bij een frontale botsing worden de veiligheidsgordels van de voorste zitplaatsen automatisch strak getrokken.*

De veiligheidsgordels voor de voorste inzittenden zijn voorzien van gordelspanners. De gordelspanners worden bij zware frontale botsingen, zware botsingen van opzij en van achteren door sensoren alleen geactiveerd, als de betreffende veiligheidsgordel is vastgespt. Daardoor worden de veiligheidsgordels gespannen tegen de richting van het afrollen in en de voorwaartse beweging van de inzittenden wordt gereduceerd.

De gordelspanner kan slechts eenmaal worden geactiveerd.

Bij lichte frontale botsingen, aanrijdingen van opzij en van achteren, bij een koprol en bij ongevallen waarbij geen grote krachten van voren, opzij of van achter werkzaam zijn, vindt er geen activering van de gordelspanners plaats.



### Aanwijzing

- Als de gordelspanners worden geactiveerd, ontstaat fijn stof. Dit is normaal en geen teken van vuur in de wagen.
- Als de wagen of afzonderlijke onderdelen van het systeem worden verschroot, beslist de betreffende veiligheidsvoorschriften opvolgen. Deze voorschriften zijn bekend bij gespecialiseerde werkplaatsen en kunnen daar worden ingezien. ■

### Onderhoud en afvoer van de gordelspanners

De gordelspanners maken deel uit van de veiligheidsgordels die bij de zitplaatsen in uw wagen aanwezig zijn. Wanneer u werkzaamheden aan de gordelspanners uitvoert en systeemonderdelen vanwege andere reparatiedoelinden uit- en inbouwt, kan de veiligheidsgordel worden beschadigd. Dat kan tot gevolg hebben dat de gordelspanners in geval van een aanrijding niet juist of helemaal niet werken.

Om de beschermwerking van de veiligheidsgordels niet te beïnvloeden en uitgebouwde onderdelen geen lichamelijk letsel en milieuvervuiling veroorzaken, moeten voorschriften in acht worden genomen die bij de gespecialiseerde werkplaatsen bekend zijn.



### ATTENTIE!

- **Verkeerde behandeling en zelf uitgevoerde reparaties vergroten het risico op zwaar lichamelijk letsel met zelfs fatale gevolgen omdat daardoor de gordelspanners niet of onverwacht kunnen worden geactiveerd.**

 ATTENTIE! Vervolg

- Nooit onderdelen van gordelspanners en veiligheidsgordels repareren, verstellen of uit- en inbouwen.
- De gordelspanners en veiligheidsgordels inclusief de oprolautomaten kunnen niet worden gerepareerd.
- Alle werkzaamheden aan de gordelspanners en veiligheidsgordels evenals het uit- en inbouwen van systeemonderdelen vanwege andere reparatiedoeleinden mogen alleen door een gespecialiseerde werkplaats worden uitgevoerd.
- De bescherming van de gordelspanners geldt slechts voor één aanrijding. De spanners moeten vervangen worden als ze in werking zijn getreden. ■



# Airbagsysteem

## Korte inleiding

### Waarom de veiligheidsgordel dragen en de juiste zithouding innemen?

*Om airbags die worden geactiveerd de beste beschermde werking te laten bereiken, moet de veiligheidsgordel altijd juist worden gedragen en de juiste zithouding worden ingenomen.*

Voor uw veiligheid en die van uw passagiers op het volgende letten voordat u wegrijdt:

- Altijd de veiligheidsgordel juist dragen ⇒ bladzijde 19.
- Bestuurdersstoel en het stuur juist verstellen ⇒ bladzijde 10.
- Bijrijdersstoel juist verstellen ⇒ bladzijde 11.
- Hoofdsteun goed instellen ⇒ bladzijde 13.
- Een juist kinderzitje gebruiken om kinderen in uw wagen mee te nemen ⇒ bladzijde 50.

Het ontvouwen van de airbag gebeurt in duizendsten van een seconde. Als u op zo'n moment een verkeerde zithouding hebt ingenomen, kan de airbag u levensgevaarlijk verwonden. Vanwege deze reden is het absoluut noodzakelijk dat alle inzittenden de juiste zithouding blijven houden tijdens het rijden.

Bruusk remmen kort voor een aanrijding kan ervoor zorgen dat een niet-vastgegespte inzittende naar voren vliegt tot in het bereik van de geactiveerde

airbag. In dit geval kan de inzittende door de activerende airbag levensgevaarlijk lichamelijk letsel oplopen. Dit geldt natuurlijk en in het bijzonder ook voor kinderen.

Houd altijd de grootst mogelijke afstand tussen uzelf en de frontairbag. Daarvoor kunnen de frontairbags in geval van een activering volledig worden ontvouwen en zo een maximale beschermwerking bieden.

De belangrijkste factoren die een rol spelen bij het ontsteken van de airbags zijn: het type aanrijding, de botshoek en de snelheid van de wagen.

Doorslaggevend voor de activering van de airbags is de bij de botsing optredende en door het regelapparaat bepaalde vertraging. Blijf de tijdens de botsing optredende en gemeten vertraging van de wagen onder de in het regelapparaat aangegeven referentiewaarden, dan worden de front-, zij- en hoofdairbags niet geactiveerd. Houd er rekening mee dat de zichtbare schade aan de verongelukte wagen, hoewel opzienbarend, geen doorslaggevend aanwijzingen zijn voor het activeren van de airbags.



#### ATTENTIE!

- **Verkeerd dragen van de veiligheidsgordels en elke verkeerde zithouding kan tot levensgevaarlijk lichamelijk letsel leiden.**
- **Alle inzittenden, ook kinderen die niet juist zijn vastgegespt, kunnen levensgevaarlijk lichamelijk letsel oplopen als de airbag wordt geactiveerd. Kinderen t/m twaalf jaar moeten altijd op de zitplaatsen achterin worden vervoerd. Nooit kinderen meenemen in de wagen als deze niet zijn vastgezet of niet volgens hun gewicht juist zijn vastgezet.**
- **Als de veiligheidsgordel niet is vastgegespt, opzij of naar voren geleund of een verkeerde zithouding ingenomen wordt, wordt het gevaar op lichamelijk letsel aanzienlijk groter. Dit verhoogd gevaar op lichamelijk letsel stijgt nog meer als zij in zo'n geval door een geactiveerde airbag worden getroffen.**

 **ATTENTIE!** Vervolg

- Om het risico op lichamelijk letsel door een geactiveerde airbag te reduceren, altijd de veiligheidsgordel juist dragen ⇒ bladzijde 19.
- Voorstoelen altijd juist verstellen. ■

### Het gevaar van een kinderzitje op de bijrijdersstoel

*Kinderzitjes die met de rug naar het dashboard zijn gekeerd mogen bij in paraatheid zijnde bijrijdersairbag nooit op de bijrijdersstoel worden gebruikt.*

De in paraatheid zijnde frontairbag aan de bijrijderszijde is een groot gevaar voor een kind. Levensgevaarlijk is de bijrijdersstoel voor een kind als het kind in een kinderzitje wordt vervoerd met de rug naar het dashboard gekeerd. Kinderen t/m twaalf jaar moeten altijd op de zitplaatsen achterin worden vervoerd.

Als een kinderzitje met de rug naar het dashboard gekeerd op de bijrijdersstoel is gemonteerd, kan het kinderzitje door de geactiveerde bijrijdersairbag met zo'n grote kracht worden getroffen dat levensgevaarlijk letsel het gevolg kan zijn of zelfs fatale gevolgen kan hebben.

Om deze reden raden wij u met klem aan om kinderen op de zitplaatsen achterin te vervoeren. Dat is de veiligste plaats in de wagen voor kinderen. Met de sleutelschakelaar kan de bijrijdersairbag buiten werking worden gesteld ⇒ bladzijde 48. Vervoer kinderen in een geschikt kinderzitje dat in overeenstemming is met de leeftijd en de grootte van het kind ⇒ bladzijde 50.

In de versies zonder sleutelschakelaar voor het uitschakelen van de airbag dient de uitschakeling door een Technische Dienst te worden verricht.

 **ATTENTIE!**

- Als op de bijrijdersstoel een kinderzitje wordt gemonteerd, wordt voor het kind in het geval van een aanrijding het risico op levensgevaarlijk lichamelijk letsel vergroot en kan zelfs fatale gevolgen hebben.
- Monteer nooit kinderzitjes die met de rug naar het dashboard zijn gekeerd op de bijrijdersstoel als de bijrijdersairbag in paraatheid is. Het kind kan levensgevaarlijk lichamelijk letsel oplopen met zelfs fatale gevolgen als de bijrijdersairbag wordt geactiveerd.
- Een geactiveerde airbag kan een kinderzitje dat met de rug naar het dashboard is gekeerd raken en met volle kracht tegen het portier, tegen de hemelbekleding of tegen de rugleuning smijten.
- Als het in uitzonderingsgevallen noodzakelijk is een kind op de bijrijdersstoel mee te nemen in een kinderzitje dat met de rug naar het dashboard is gekeerd, let dan beslist op deze veiligheidsmaatregelen:
  - Bijrijdersairbag buiten werking stellen ⇒ bladzijde 48, 'Buiten werking stellen van de airbags\*'.
    - Het kinderzitje moet door de fabrikant van het kinderzitje voor het gebruik op de bijrijdersstoel met front- resp. zijairbag zijn vrijgegeven.
    - Montageaanwijzingen van de fabrikant van het kinderzitje opvolgen en beslist op de waarschuwingsaanwijzingen letten ⇒ bladzijde 50, 'Veilig vervoer van kinderen'.
    - Voordat u het kinderzitje monteert, de bijrijdersstoel in lengterichting helemaal naar achteren schuiven zodat de grootst mogelijke afstand tot de frontairbag wordt bereikt.
    - Zorg ervoor dat geen enkel voorwerp belemmert dat de bijrijdersstoel helemaal naar achteren kan worden geschoven.
    - De rugleuning van de bijrijdersstoel moet lichtjes hellend staan. ■

## Controlelampje voor airbag- en gordelspansysteem

*Het controlelampje dient voor de controle van het airbag- en gordelspansysteem.*

Het controlelampje dient voor de controle van alle airbags en gordelspanners in de wagen inclusief regelapparaten en bekabeling.

### Controle van het airbag- en gordelspansysteem

De paraatheid van het airbag- en gordelspansysteem wordt continu elektronisch gecontroleerd. Elke keer wanneer het contact wordt ingeschakeld, gaat het controlelampje  branden totdat de veiligheids gordels worden omgespt.

Het systeem moet worden gecontroleerd als het controlelampje :

- niet gaat branden wanneer het contact wordt ingeschakeld,
- weer gaat branden nadat het contact werd ingeschakeld en het controlelampje uitging,
- tijdens het rijden gaat branden of knipperen.

Bij een storing brandt het controlelampje continu. Het airbagsysteem direct door een gespecialiseerde werkplaats laten controleren.

In geval een van de airbags door een Technische Dienst werd uitgeschakeld, zal het controlelampje enkele seconden langer branden na het uitvoeren van de controle en zal daarna uitgaan als er geen storing is.

### ATTENTIE!

- Als er een storing is, kunnen het airbag- en gordelspansysteem hun beschermende functie niet goed uitvoeren.
- Als er een storing is, moet het systeem zo snel mogelijk door een gespecialiseerde werkplaats worden gecontroleerd. Anders bestaat het gevaar dat het airbagsysteem en ook de gordelspanners bij een aanrijding niet of niet optimaal worden geactiveerd. ■

## Reparatie, onderhoud en afvoer van de airbags

Op verscheidene plaatsen in uw wagen zijn onderdelen van het airbagsysteem ingebouwd. Wanneer u werkzaamheden aan de airbags uitvoert en systeemonderdelen vanwege andere reparatiedoelinden uit- en inbouwt, kunnen onderdelen van het airbagsysteem worden beschadigd. Dat kan tot gevolg hebben dat de airbags in geval van een aanrijding niet juist of helemaal niet werken.

Als de wagen of afzonderlijke onderdelen van het airbagsysteem worden **verschroot**, beslist de betreffende veiligheidsvoorschriften opvolgen. De gespecialiseerde garages en de Verwerkingscentra voor Wagens Buiten Dienst kennen deze voorschriften.

### ATTENTIE!

- **Verkeerde behandeling en zelf uitgevoerde reparaties vergroten het risico op zwaar lichamelijk letsel met zelfs fatale gevolgen omdat daardoor de airbags niet of onverwacht kunnen worden geactiveerd.**
- **De gevulde plaat van het stuurwiel en het oppervlak van de airbagmodule in het dashboard aan de bijrijderszijde mogen niet worden beplakt en ook niet worden bekleed of op andere wijze worden bewerkt.**
- **Ook mogen er geen voorwerpen zoals bv. bekerhouders of telefoonhouders op de afdekkingen van de airbagmodule worden bevestigd.**
- **Om het stuurwiel of het dashboard schoon te maken mag u enkel een droge of met water bevochtigde doek gebruiken. Maak nooit het dashboard en het oppervlak van de airbagmodules schoon met reinigingsmiddelen die oplosmiddelen bevatten. Door schoonmaakmiddelen met oplosmiddelen wordt het oppervlak poreus. Bij het activeren van de airbag kan dit tot verwondingen leiden als gevolg van losschietende kunststof deeltjes.**
- **Nooit onderdelen van airbags repareren, verstellen of uit- en inbouwen.**
- **Alle werkzaamheden aan de airbag en het uit- en inbouwen van onderdelen van het systeem vanwege reparatiewerkzaamheden (bv. het stuurwiel uit- en inbouwen) mogen alleen door een gespecialiseerde werkplaats**

 **ATTENTIE!** Vervolg

worden uitgevoerd. De gespecialiseerde werkplaatsen hebben de noodzakelijke gereedschappen, reparatie-informatie en gekwalificeerd personeel.

- Wij adviseren u sterk u tot een gespecialiseerde garage te wenden voor alle werkzaamheden aan het airbagsysteem.
- Nooit wijzigingen aan de voorbumper of aan de carrosserie aanbrengen.
- De beschermende werking van de airbags geldt slechts voor één aanrijding en nadat ze ontvouwen zijn, moeten ze vervangen worden. ■

## Frontairbags

### Beschrijving van de frontairbags

*Het airbagsysteem is geen vervanging van de veiligheidsgordel!*



**Afb. 17** Bestuurdersairbag in het stuur en knie-airbag in het dashboard



**Afb. 18** Inbouwplaats bijrijdersairbag in het dashboard

De frontairbag van de bestuurder bevindt zich in het stuur ⇒ **afb. 17** en die van de bijpassagier in het instrumentenpaneel ⇒ **afb. 18**. De airbags zijn gemarkeerd met de opschriften 'AIRBAG'. Aan de bestuurderszijde bevindt de airbag voor de knieën\* zich in de bekleding van de voetenruimte, onder het instrumentenpaneel.

De frontairbags bieden als aanvulling op de veiligheidsgordels extra bescherming voor het hoofd- en borstbereik van de bestuurder en bijrijder bij zware frontale botsingen ⇒ bladzijde 38, 'Veiligheidsaanwijzingen voor de frontairbags'.

Behalve hun normale beschermende werking moeten de veiligheidsgordels ook de bestuurder of bijrijder bij een frontale botsing zo op hun plaats houden, dat de airbag maximale bescherming kan bieden.

Het airbagsysteem is geen vervanging van de veiligheidsgordel maar een deel van het totale passieve veiligheidsconcept van de wagen. Houd er rekening mee dat de beste bescherming door de airbag alleen wordt bereikt in combinatie met goed omgegespte veiligheidsgordels en goed ingestelde hoofdsteunen. Daarom moeten de veiligheidsgordels niet alleen vanwege wettelijke bepalingen, maar ook vanwege de veiligheid worden gebruikt ⇒ bladzijde 19, 'Basisinformatie'.

**Het systeem van frontairbags bestaat in wezen uit:**

- een elektronische aanstuur- en controlevoorziening (regelapparaat),
- de beide frontairbags (luchtzak met gasgenerator) voor de bestuurder en bijrijder,
- een airbag voor de knieën\* voor de bestuurder,
- een controlelampje  in het dashboard ⇒ bladzijde 33.

De paraatheid van het airbagsysteem wordt elektronisch gecontroleerd. Elke keer wanneer het contact wordt ingeschakeld, gaat het airbagcontrolelampje enkele seconden branden (zelfdiagnose).

**Er zit een storing in het systeem als het controlelampje :**

- niet gaat branden wanneer het contact wordt ingeschakeld ⇒ bladzijde 33,
- weer gaat branden nadat het contact werd ingeschakeld en het controlelampje uitging,
- tijdens het rijden gaat branden of knipperen.

**De frontairbags worden niet geactiveerd bij:**

- uitgeschakeld contact,
- lichte frontale botsingen,
- botsingen van opzij,
- botsingen van achteren,
- koprol.

**ATTENTIE!**

- **De maximale beschermende werking van de veiligheidsgordels en het airbagsysteem wordt alleen bij een correcte zitpositie bereikt ⇒ bladzijde 10, 'juiste zithouding van de inzittenden'.**
- **Als er een storing in het airbagsysteem zit, moet het systeem direct door een gespecialiseerde werkplaats worden gecontroleerd. Anders**

**ATTENTIE! Vervolg**

**bestaat het gevaar dat de airbags bij een frontale botsing helemaal niet resp. niet optimaal worden geactiveerd. ■**

**Werking van de frontairbags**

*Het risico op letsel aan hoofd en bovenlichaam wordt door de opgeblazen airbags gereduceerd.*

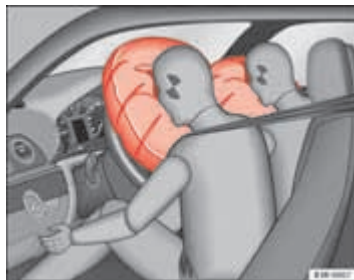

**Afb. 19 Geactiveerde frontairbags**

Het airbagsysteem is zo geconstrueerd dat bij zware frontale botsingen de bestuurders- en bijrijdersairbag worden geactiveerd.

Afhankelijk van het ongeval kunnen zowel de front- als ook de hoofd- en zijairbags gelijktijdig worden geactiveerd.

Als het systeem wordt geactiveerd, worden de luchtzakken met drijfgas gevuld en ontvouwen deze zich voor de bestuurder en de bijrijder ⇒ **afb. 19**. Bij het neerkomen in de volledig opgeblazen luchtzakken wordt de voor- ▶

waartse beweging van de inzittenden voorin gedempt en het verwondingsrisico voor hoofd en bovenlichaam gereduceerd.

De speciale ontwikkelde luchtzak maakt het mogelijk dat het gas onder het gewicht van de inzittende gericht wegstroomt. Op deze wijze worden het hoofd en het bovenlichaam beschermd en door de airbag opgevangen. Na

een aanrijding is de luchtzak derhalve zo ver leeggelopen dat het zicht naar voren weer vrij is.

De airbag wordt in enkele fracties van een seconde en met hoge snelheid opgeblazen om bij een ongeval extra bescherming te kunnen bieden. Als de airbags worden ontvouden, kan fijn stof ontstaan. Dit is normaal en geen teken van vuur in de wagen. ■

### Airbagafdekkingen bij geactiveerde frontairbags

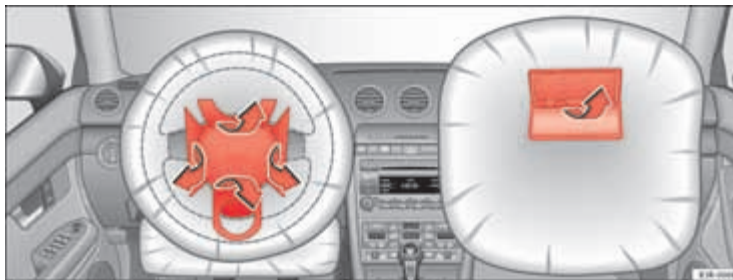

Afb. 20 Principeafbeelding: Airbagafdekkingen bij geactiveerde frontairbags

De airbagafdekkingen worden bij het activeren van de bestuurders- en bijrijdersairbag uit het stuurwiel resp. het instrumentenpaneel geklapt.

⇒ afb. 20. De airbagafdekkingen blijven aan het stuurwiel resp. het dashboard verbonden. ■

## Veiligheidsaanwijzingen voor de frontairbags

*Het juiste gebruik van het airbagsysteem vermindert bij veel soorten ongevallen de kans op letsel aanzienlijk!*

### ATTENTIE!

- Voor de bestuurder en de bijrijder is het belangrijk om een afstand van ten minste 25 cm tot het stuurwiel of tot het dashboard aan te houden. Indien de minimale afstand niet behouden blijft, beschermen de airbags de inzittenden niet correct - levensgevaar! Bovendien moeten de voorstoelen en de hoofdsteunen altijd overeenkomstig de lichaamslengte van de inzittenden zijn versteld.
- Als de veiligheidsgordel niet is vastgegespt, opzij of naar voren geleund of een verkeerde zithouding ingenomen wordt, wordt het gevaar op lichamelijk letsel aanzienlijk groter. Dit verhoogd gevaar op lichamelijk letsel stijgt nog meer als zij in zo'n geval door een geactiveerde airbag worden getroffen.
- Kinderen mogen nooit onbeschermd op de voorstoel van de wagen worden meegenomen. Als de airbag bij een ongeval wordt geactiveerd, kunnen kinderen doordat de airbag wordt geactiveerd zwaar gewond raken of overlijden ⇒ bladzijde 50, 'Veilig vervoer van kinderen'.
- Tussen de personen voorin en het werkingsbereik van de airbag mogen zich verder geen personen, dieren of voorwerpen bevinden.
- De beschermende werking van de airbags geldt slechts voor één aanrijding en nadat ze ontvouwen zijn, moeten ze vervangen worden.
- Ook mogen er geen voorwerpen zoals bv. bekerhouders of telefoonhouders op de afdekkingen van de airbagmodule worden bevestigd.
- Aan de delen van het airbagsysteem mag geen enkele verandering worden aangebracht. ■

## Knie-airbag\*

### Beschrijving van de knie-airbag

*Het airbagsysteem biedt extra bescherming aan de passagiers op de voorstoelen met correct vastgegespte gordels.*

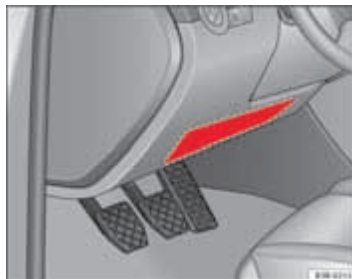

**Afb. 21 Knie-airbag van de bestuurder**

De knie-airbag van de bestuurder bevindt zich in het dashboard onder het stuur ⇒ **afb. 21**.

De knie-airbag biedt extra bescherming aan de knieën van de bestuurder en de boven- en onderkant van de bovenbenen als aanvulling op de veiligheidsgordels.

Als de frontairbags geactiveerd worden, wordt de knie-airbag ook geactiveerd bij zware frontale botsingen ⇒ bladzijde 36.

Naast hun normale veiligheidsfunctie dragen de gordels ertoe bij dat de bestuurder bij een frontale botsing zijn positie behoudt, zodat de airbags hem op deze wijze kunnen beschermen. ►



Het airbagsysteem is geen vervanging van de veiligheidsgordel. Het maakt veeleer deel uit van het algemene veiligheidssysteem voor de inzittenden van de wagen. Vergeet niet dat het airbagsysteem alleen bescherming biedt als de veiligheidsgordel juist zijn vastgegespt.

Vergeet ook niet dat de airbags maar één keer worden geactiveerd en dat afhankelijk van het soort ongeval - de veiligheidsgordels bieden altijd bescherming bij die ongevallen waarin de airbags in theorie niet worden geactiveerd of als ze al geactiveerd zijn, bijvoorbeeld wanneer uw wagen tegen een andere wagen botst of wanneer wagens tegen uw wagen botsen tijdens de eerste botsing.

Dit is een van de redenen waarom een airbag de veiligheidsgordel niet vervangt. Het airbagsysteem werkt veel efficiënter wanneer de veiligheidsgordels vastgegespt zijn. U dient derhalve de veiligheidsgordels altijd goed vast te gespen.

Het is belangrijk niet te vergeten dat de extra airbag ontworpen is om de kans op ernstig letsel te verminderen maar dat het gebruik van de airbags kan leiden tot andere, minder ernstige verwondingen zoals zwellingen, bloeduitstortingen en schaafwonden.

#### Het airbagsysteem voor de knieën bestaat hoofdzakelijk uit:

- Elektronische regelmodule
- Een opblaasbare airbag (airbag en gasgenerator) voor de bestuurder
- Een airbagcontrolelampje in het dashboard

#### Het airbagsysteem voor de knieën wordt niet geactiveerd:

- bij uitgeschakeld contact
- bij botsingen aan de voorkant van de wagen, wanneer de door het regelapparaat gemeten vertraging erg klein is
- bij botsingen van opzij
- bij botsingen aan de achterkant
- bij het over de kop slaan

- bij een storing in het systeem (noodlichten/noodknipperlichten aan)  
⇒ bladzijde 69.

**⚠ ATTENTIE!**

- De veiligheidsgordels en het airbagsysteem bieden alleen bescherming wanneer de inzittenden de juiste zithouding aannemen.
- Wanneer het airbagcontrolelampje tijdens het rijden aan gaat, de wagen onmiddellijk naar uw Technische Dienst brengen. Het kan zijn dat de airbag niet correct werkt wanneer de versnelling van de wagen bij een botsing van opzij voldoende is om deze te activeren. Zie ook ⇒ bladzijde 69. ■

### Werking van de knie-airbags

*Het gevaar voor verwondingen bij de benen vermindert wanneer de airbags zich volledig ontvouwen.*



Afb. 22 De opgeblazen airbags bieden bescherming bij een frontale botsing. ▶

Het airbagsysteem voor de knieën is zodanig ontworpen dat de bestuur-sairbag bij sommige maar niet bij alle frontale botsingen wordt geactiveerd.

Wanneer de frontairbag geactiveerd wordt, wordt ook de knie-airbag geactiveerd bij zware frontale botsingen.

Wanneer het systeem geactiveerd wordt, wordt de airbag gevuld met een drijfgas en opgeblazen tussen het onderste deel van het dashboard en de bestuurder → [bladzijde 39, afb. 22](#).

Ook al zijn het geen zachte kussens, ze vangen de klap op en dragen er op deze wijze toe bij het gevaar voor verwondingen aan de onderbenen en voeten te verminderen.

Dit gebeurt razendsnel, zo snel zelfs dat veel mensen niet eens beseffen dat de airbags ontvouwd zijn. Ze worden ook met een dergelijk grote kracht opgeblazen dat het voor de veiligheid van de passagiers belangrijk is dat er zich niets in het opblaasbereik bevindt wanneer de airbags ontvouwen.

Volledig opgeblazen airbags en correct vastgegespte gordels verminderen en beperken de voorwaartse beweging en dragen ertoe bij het gevaar te verminderen. ■

## **Belangrijke veiligheidsvoorschriften voor de knie-airbags**

### *De airbags bieden alleen extra bescherming*

Altijd de veiligheidsgordels correct omdoen en een correcte zithouding tijdens het rijden aannemen. U en uw passagiers moeten op de hoogte zijn van alle informatie en deze in acht nemen opdat de veiligheidsgordels en de airbags u extra bescherming bieden.



#### **ATTENTIE!**

**Een knie-airbag die zich ontvouwt, kan ernstige verwondingen veroorzaken. Niet goed omgegespte veiligheidsgordels en een verkeerde zithou-**



#### **ATTENTIE! Vervolg**

**ding verhogen het gevaar van ernstige verwondingen en dodelijke afloop als de wagen in werking is.**

- **Het airbagsysteem kan u niet correct beschermen als u te dicht bij een van de airbags zit. Wanneer u de stand van de stoel versteld, is het belangrijk dat de bestuurder de volgende minimale veiligheidsafstanden in acht neemt:**

- 25 cm tussen de borst en het stuur/dashboard.
- 10 cm tussen de knieën en het onderste deel van het dashboard.

- **Het gevaar van verwondingen wordt groter als u naar voren of naar één kant buigt, de stoel slecht afgesteld is en u de veiligheidsgordel niet om heeft. Het gevaar neemt zelfs toe als de airbag geactiveerd wordt.**

- **Er altijd op letten dat de knie-airbag zich onbelemmerd kan ontvouwen. Voorwerpen tussen u en de airbag kunnen het gevaar van verwondingen bij een ongeval verhogen als ze zich in het gebied bevinden waar de airbag ontvouwt of u raken tijdens het ontvouwen.**

- Er mogen zich geen voorwerpen bevinden in de voetenruimte van de bestuurdersstoel. Grote voorwerpen (bijvoorbeeld boodschappentassen) kunnen het correct ontvouwen van de airbag hinderen of tegenhouden. Kleine voorwerpen kunnen door de wagen worden geslingerd als de airbag ontvouwt, en u of de passagiers verwonden.

- **Erop letten dat er geen barsten, diepe krassen of andere beschadigingen in het deel van het dashboard zitten waar de airbag zich bevindt.**
- **Wanneer kinderen niet goed zitten, bestaat er een groter gevaar van verwondingen bij ongevallen ⇒ [bladzijde 50](#). ■**

## Zijairbags\*

### Beschrijving van de zijairbags

*Het airbagsysteem is geen vervanging van de veiligheids-gordel!*



Afb. 23 Zijairbag in de bestuurdersstoel

De voorste zijairbags zitten in de rugleuningvulling van de bestuurdersstoel ⇒ afb. 23 en van de bijrijdersstoel. De achterste zijairbags zitten in de bekleding van de achterste wielholte. De inbouwplaatsen zijn gemarkeerd door het opschrift 'AIRBAG' bovenaan de rugleuningen en de bekleding van de achterste wielholte.

De zijairbags bieden in aanvulling op de veiligheidsgordels extra bescherming voor het bovenlichaam van de inzittenden op de voorstoelen bij zware botsingen van opzij ⇒ bladzijde 44, 'Veiligheidsaanwijzingen inzake de zijairbags'.

Bij botsingen van opzij wordt door de zijairbags het gevaar op lichamelijke letsel voor de inzittenden op de voorstoelen gereduceerd aan de zijde waar

de impact plaatsvindt. Behalve hun gewone beschermingsfunctie hebben de veiligheidsgordels ook de functie de inzittenden op de stoelen voorin en op de buitenste zitplaatsen achterin bij een aanrijding van opzij zo op hun plaats te houden dat de zij-airbag maximale bescherming kan bieden.

Het airbagsysteem is geen vervanging van de veiligheidsgordel maar een deel van het totale passieve veiligheidsconcept van de wagen. Let op dat de beste beschermwerking van het airbagsysteem alleen in combinatie met omgegespte veiligheidsgordels wordt bereikt. Daarom moeten de veiligheidsgordels niet alleen vanwege wettelijke bepalingen, maar ook vanwege de veiligheid worden gebruikt ⇒ bladzijde 19, 'Basisinformatie'.

#### De zijairbags worden niet geactiveerd bij:

- uitgeschakeld contact,
- lichte botsingen van opzij,
- frontale botsingen,
- botsingen van achteren,
- koprol.

#### Het airbagsysteem bestaat in wezen uit:

- een elektronische aanstuur- en controlevoorziening (regelapparaat),
- de zij-airbags voor in de rugleuning van de voorstoelen en de zij-airbags achter in de bekleding van de achterste wielkast.
- een controlelampje  in het dashboard ⇒ bladzijde 33.

De paraatheid van het airbagsysteem wordt elektronisch gecontroleerd. Elke keer als het contact wordt ingeschakeld, brandt het controlelampje gedurende ca. 4 seconden (zelfdiagnose).

#### ATTENTIE!

- Bij een botsing van opzij werken de zij-airbags niet indien de sensoren niet correct de drukverhoging meten in de binnenzijde van de portieren wanneer de lucht naar buiten komt via de zones waarin gaten of openingen zijn in het paneel van het portier.

**⚠ ATTENTIE!** Vervolg

- Nooit rijden met uitgebouwde binnenpanelen van de portieren.
- Nooit rijden met uitgebouwde binnenpanelen van de portieren of niet correct afgestelde panelen.
- Nooit rijden wanneer de luidsprekers die zich bevinden in de portierpanelen uitgebouwd zijn, behalve wanneer de openingen van de luidspreker correct gesloten zijn.
- Altijd controleren dat de openingen bedekt of afgesloten zijn wanneer extra luidsprekers of een andere uitrusting geïnstalleerd worden in de binnenpanelen van het portier.
- Alle werkzaamheden aan de portieren moet uitgevoerd worden in een erkende gespecialiseerde werkplaats.
- De maximale beschermwerking van de veiligheidsgordels en het airbagsysteem wordt alleen bij een correcte zitpositie bereikt ⇒ bladzijde 10, 'Juiste zithouding van de inzittenden'.
- Als er een storing in het airbagsysteem zit, moet het systeem direct door een gespecialiseerde werkplaats worden gecontroleerd. Anders bestaat het gevaar dat de airbags bij een botsing van opzij helemaal niet resp. niet optimaal worden geactiveerd. ■

## Werking van de zijairbags

*De kans op letsel aan hoofd en bovenlichaam kan bij veel aanrijdingen van opzij worden verkleind doordat de airbags worden geactiveerd.*



**Afb. 24** Geactiveerde zijairbag aan de linkerwagzijde

Bij enkele **botsingen van opzij** wordt de zijairbag aan de zijde van de botsing geactiveerd ⇒ **afb. 24**.

Afhankelijk van het ongeval kunnen zowel de front- als ook de hoofd- en zijairbags gelijktijdig worden geactiveerd.

Als het systeem wordt geactiveerd, wordt de luchtzak met drijfgas gevuld.

De airbag wordt in enkele fracties van een seconde en met hoge snelheid opgeblazen om bij een ongeval extra bescherming te kunnen bieden. Als de airbags worden ontvouwen, kan fijn stof ontstaan. Dit is normaal en geen teken van vuur in de wagen.

Als de inzittenden neerkomen in de volledig opgeblazen luchtzak wordt de beweging van de inzittenden op de stoelen voorin en op de zijdelingse ►

zitplaatsen achterin gedempt en het risico van letsel aan het bovenlichaam gereduceerd.

De speciale ontwikkelde luchtzak maakt het mogelijk dat het gas onder het gewicht van de inzittende gericht wegstroomt. Op deze wijze wordt het bovenlichaam beschermd en door de airbag opgevangen. ■

## Veiligheidsaanwijzingen inzake de zijairbags

*Het juiste gebruik van het airbagsysteem vermindert bij veel aanrijdingen van opzij de kans op letsel aanzienlijk!*



### ATTENTIE!

- Als de inzittenden geen veiligheidsgordels hebben omgespjt, tijdens de rit naar voren leunen of een verkeerde zitpositie innemen, staan deze bij een ongeval bloot aan een verhoogd risico op lichamelijk letsel als het airbagsysteem wordt geactiveerd.
- Om de zijairbags hun volledige beschermende werking te laten bieden, moeten de veiligheidsgordels ervoor zorgen dat de juiste zithouding tijdens het rijden altijd blijft behouden.
- Tussen de inzittenden op de buitenste zitplaatsen en het werkingsgebied van de airbags mogen zich geen andere personen, dieren of voorwerpen bevinden. Om de werking van de zijairbags niet te belemmeren, mogen bovendien aan de portieren geen accessoires zoals bv. bekerhouders worden bevestigd.
- Aan de kledinghaken in de wagen mag uitsluitend kleding met weinig gewicht worden opgehangen. In de zakken van de kledingstukken mogen geen zware en scherpe voorwerpen zitten.
- Er mogen geen grote krachten (zoals bv. krachtig stoten of trappen) op de zijkanten van de rugleuningen worden uitgeoefend omdat anders het systeem kan worden beschadigd. De zijairbags zouden in dit geval niet worden geactiveerd!
- Er mogen in geen enkel geval stoelhoezen op de stoelen met ingebouwde zijairbags worden aangebracht die niet uitdrukkelijk voor uw wagen zijn vrijgegeven. Omdat de luchtzak aan de zijkant uit de stoel wordt ontvouwen, zou bij gebruik van niet-vrijgegeven stoelhoezen de beschermende werking van uw zijairbag aanzienlijk nadelig worden beïnvloed ⇒ bladzijde 230, 'Accessoires, vervanging van onderdelen en wijzigingen'.



### ATTENTIE! Vervolg

- Beschadigingen aan de originele stoelhoezen of de naad in de module van de zijairbag moeten direct door een gespecialiseerde werkplaats worden gerepareerd.
- De beschermende werking van de airbags geldt slechts voor één aanrijding en nadat ze ontvouwen zijn, moeten ze vervangen worden.
- Als kinderen een verkeerde zithouding innemen, stelt u hen bij een aanrijding bloot aan een verhoogd risico op lichamelijk letsel. Dit geldt in het bijzonder voor kinderen die op de bijrijdersstoel worden vervoerd want als het airbagsysteem bij een ongeval wordt geactiveerd, kan dit ernstig letsel en zelfs de dood tot gevolg hebben ⇒ bladzijde 50, 'Veilig vervoer van kinderen'.
- Alle werkzaamheden aan de zijairbag en het uit- en inbouwen van onderdelen van het systeem vanwege reparatiewerkzaamheden (bv. voorstoel uitbouwen) mogen alleen door een gespecialiseerde werkplaats worden uitgevoerd. Anders kunnen er storingen in de werking van de airbags optreden.
- Aan de delen van het airbagsysteem mag geen enkele verandering worden aangebracht.
- De regeling van de zij- en hoofdairbags gebeurt met sensoren die zich bevinden aan de binnenzijde van de voorportieren. Om de correcte werking van de zij- en hoofdairbags niet aan te tasten, mogen noch de portieren, noch de portierpanelen gewijzigd worden (bv. door naderhand luidsprekers in te bouwen). Indien schade aangebracht wordt aan het voorportier kan de correcte werking van het systeem aangetast worden. Alle werkzaamheden aan het voorportier moeten in een gespecialiseerde werkplaats uitgevoerd worden. ■

## Hoofdairbags

### Beschrijving van de hoofdairbags

*Het airbagsysteem is geen vervanging van de veiligheidsgordel!*

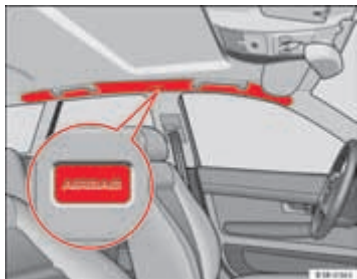

Afb. 25 Inbouwplaats van de hoofdairbags aan de linkerwagzijde

De hoofdairbags zitten aan beide zijden in het interieur boven de portieren ⇒ afb. 25 en zijn gemarkeerd met de opschriften 'AIRBAG'.

De hoofdairbags bieden als aanvulling op de veiligheidsgordels extra bescherming voor het bovenlichaam van de inzittenden bij zware botsingen van opzij ⇒ bladzijde 46, 'Veiligheidsaanwijzingen inzake de hoofdairbags'.

Het airbagsysteem is geen vervanging van de veiligheidsgordel maar een deel van het totale passieve veiligheidsconcept van de wagen. Houd er rekening mee dat de beste bescherming door de airbag alleen wordt bereikt in combinatie met goed omgespte veiligheidsgordels en goed ingestelde hoofdsteunen. Daarom moeten de veiligheidsgordels niet alleen vanwege

wettelijke bepalingen, maar ook vanwege de veiligheid worden gebruikt ⇒ bladzijde 19, 'Basisinformatie'.

#### De hoofdairbags bestaan in wezen uit:

- een elektronische aanstuur- en controlevoorziening (regelapparaat),
- de hoofdairbags (luchtzak met gasgenerator) voor de bestuurder, bijrijder en de passagiers achterin op de achterstoelen,
- een controlelampje  in het dashboard ⇒ bladzijde 33.

De paraatheid van het airbagsysteem wordt elektronisch gecontroleerd.

#### De hoofdairbags worden niet geactiveerd bij:

- uitgeschakeld contact,
- frontale botsingen,
- botsingen van achteren,
- koprol,
- lichte botsingen van opzij.

#### ATTENTIE!

Als er een storing in het airbagsysteem zit, moet het systeem direct door een gespecialiseerde werkplaats worden gecontroleerd. Anders bestaat het gevaar dat de airbags bij een botsing helemaal niet resp. niet optimaal worden geactiveerd. ■

## Werking van de hoofdairbags

*Het risico op letsel aan hoofd en bovenlichaam bij botsingen van opzij wordt door de opgeblazen airbags gereduceerd.*



Afb. 26 Geactiveerde hoofdairbags

Bij enkele **botsingen van opzij** wordt de hoofdairbag aan de zijde van de botsing geactiveerd ⇒ **afb. 26**.

Afhankelijk van het ongeval, kunnen zowel de frontairbags als ook de zij- en hoofdairbags samen worden geactiveerd.

Als het systeem wordt geactiveerd, wordt de luchtzak met drijfgas gevuld. Daarbij overdekt de hoofdairbag de zijruiten en de portierstijlen.

De airbag wordt in enkele fracties van een seconde en met hoge snelheid opgeblazen om bij een ongeval extra bescherming te kunnen bieden. Als de airbags worden ontvouwen, kan fijn stof ontstaan. Dit is normaal en geen teken van vuur in de wagen.

Bij het neerkomen in de volledig opgeblazen luchtzak wordt de beweging van de inzittenden gedempt en het risico op letsel aan hoofd en bovenlichaam gereduceerd.

De speciale ontwikkelde luchtzak maakt het mogelijk dat het gas onder het gewicht van de inzittende gericht wegstroomt. Op deze wijze worden het hoofd en het bovenlichaam beschermd en door de airbag opgevangen. ■

## Veiligheidsaanwijzingen inzake de hoofdairbags

*Het juiste gebruik van het airbagsysteem kan bij veel soorten aanrijdingen de kans op letsel aanzienlijk verkleinen!*

### ⚠ ATTENTIE!

- Om de hoofdairbags hun volledige beschermwerking te laten bieden, moeten de veiligheidsgordels ervoor zorgen dat de juiste zithouding tijdens het rijden altijd blijft behouden.
- Om veiligheidsredenen dient de hoofdairbag verplicht te worden uitgeschakeld bij wagens die met een scheidingsnet uitgerust zijn. Laat de airbag uitschakelen door uw Technische Dienst.
- Tussen de inzittenden op de plaatsen op de achterbank en het werkingsgebied van de hoofdairbags mogen zich geen andere personen, dieren of voorwerpen bevinden zodat de hoofdairbag ongehinderd kan worden ontvouwen en zijn maximale beschermende werking kan bieden. Daarom mogen aan de zijruiten in geen enkel geval zonweringen worden bevestigd die niet uitdrukkelijk voor uw wagen zijn vrijgegeven ⇒ **bladzijde 230, 'Accessoires, vervanging van onderdelen en wijzigingen'**.
- Aan de kledinghaken in de wagen mag uitsluitend kleding met weinig gewicht worden opgehangen. In de zakken van de kledingstukken mogen geen zware en scherpe voorwerpen zitten. Bovendien mogen voor het ophangen van de kleding geen kleeuhangers worden gebruikt.
- De beschermende werking van de airbags geldt slechts voor één aanrijding en nadat ze ontvouwen zijn, moeten ze vervangen worden. ▶



 ATTENTIE! Vervolg

- Alle werkzaamheden aan de hoofdairbag en het uit- en inbouwen van onderdelen van het systeem vanwege reparatiewerkzaamheden (bv. verwijderen van de hemelbekleding) mogen alleen door een gespecialiseerde werkplaats worden uitgevoerd. Anders kunnen er storingen in de werking van de airbags optreden.
- Aan de delen van het airbagsysteem mag geen enkele verandering worden aangebracht.
- De regeling van de zij- en hoofdairbags gebeurt met sensoren die zich bevinden aan de binnenzijde van de voorportieren. Om de correcte werking van de zij- en hoofdairbags niet aan te tasten, mogen noch de portieren, noch de portierpanelen gewijzigd worden (bv. door naderhand luidsprekers in te bouwen). Indien schade aangebracht wordt aan het voorportier kan de correcte werking van het systeem aangetast worden. Alle werkzaamheden aan het voorportier moeten in een gespecialiseerde werkplaats uitgevoerd worden. ■

## Buiten werking stellen van de airbags\*

### Frontairbag aan bijrijderszijde buiten werking stellen

Bij de bevestiging van een kindertzje tegen de rijrichting in, moet de frontairbag van de bijrijder buiten werking worden gesteld.

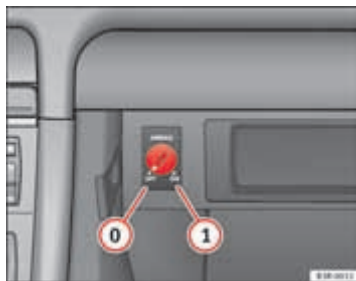

Afb. 27 In het dashboardkastje: sleutelschakelaar voor het in paraatheid brengen en buiten werking stellen van de bijrijdersairbag



Afb. 28 Controlelampje voor buiten werking gestelde bijrijdersairbag

Wanneer de bijrijdersairbag **uitgeschakeld** is, dan betekent dit dat enkel de frontairbag uitgeschakeld is. Alle andere airbags in de wagen zijn gewoon paraat.

### Frontairbag van de bijrijder buiten werking stellen

- Contact uitschakelen.
- De sleutelschakelaar in het dashboardkastje met de contact-sleutel draaien in stand **0 OFF** ⇒ afb. 27.
- Contact inschakelen en controleren of het controlelampje 'OFF' in het dashboard ⇒ afb. 28 blijft branden ⇒ **!**.

### Frontairbag van de bijrijder in paraatheid brengen

- Contact uitschakelen.
- De sleutelschakelaar in het dashboardkastje met de contact-sleutel in stand **1 ON** zetten ⇒ afb. 27.



- Contact inschakelen en controleren of het controlelampje op het dashboard ⇒ **bladzijde 48, afb. 28 niet** oplicht ⇒ .

### **ATTENTIE!**

- De verantwoordelijkheid voor de juiste stand van de sleutelschakelaar ligt bij de bestuurder.
- De frontairbag van de bestuurder mag alleen buiten werking worden gesteld als u in uitzonderingsgevallen een kinderzitje op de bestuurdersstoel bevestigt waarbij het kind tegen de rijrichting in zit ⇒ **bladzijde 50, 'Veilig vervoer van kinderen'**.
- **Nooit** een kinderzitje op de bestuurdersstoel bevestigen waarbij het kind tegen de rijrichting in reist en de frontairbag in paraatheid is - levensgevaarlijk! Als het niettemin in uitzonderingsgevallen noodzakelijk is een kind op de bestuurdersstoel mee te nemen in een kinderzitje tegen de rijrichting in, de frontairbag van de bestuurder altijd buiten werking stellen.
- Zodra het kinderzitje op de bestuurdersstoel niet meer wordt gebruikt, de frontairbag van de bestuurder weer in paraatheid brengen.
- De frontairbag van de bestuurder alleen bij uitgeschakeld contact buiten werking stellen, omdat er anders storingen in de airbagregeling op kunnen treden en de kans bestaat dat de frontairbag niet op de juiste wijze bij een aanrijding in werking treedt of zelfs niet reageert.
- Als de frontairbag van de bestuurder buiten werking is gesteld en het controlelampje op het instrumentenpaneel niet continu brandt, kan er een storing in het airbagsysteem aanwezig zijn:
  - Het airbagsysteem direct door een gespecialiseerde werkplaats laten controleren.
  - Geen kinderzitje op de bestuurdersstoel gebruiken! De frontairbag aan bestuurderszijde zou zelfs bij defect bij een ongeval kunnen worden geactiveerd en het kind zwaar verwonden of zelfs doden.
  - Het is niet te voorspellen of de bestuurdersairbag bij een aanrijding zal worden geactiveerd! Maak uw passagiers hierop attent.

### **ATTENTIE!** Vervolg

- Bij het bedienen van de sleutel voor activering/deactivering van de frontairbag van de bestuurder, wordt enkel de frontairbag van de bestuurder geactiveerd/gedeactiveerd. De zijairbag en de hoofdairbag aan bestuurderszijde blijven altijd geactiveerd. ■

## Veilig vervoer van kinderen

### Korte inleiding

#### Inleiding

*Uit ongevalstatistieken blijkt dat kinderen op de zitplaatsen achterin over het algemeen minder gevaar lopen dan op de bijrijdersstoel.*

Om veiligheidsredenen, adviseren wij u om kinderen onder de 12 jaar op de achterstoelen te vervoeren. Afhankelijk van leeftijd, lichaamslengte en gewicht moeten kinderen op de achterstoelen door een kinderzitje of door de aanwezige veiligheidsgordels op hun plaats worden gehouden. Aanbevolen wordt kinderen altijd op de zitplaatsen achterin te vervoeren, de meest veilige plaats is de middelste zitplaats achterin omdat het risico van letsel bij een botsing van opzij minder is.

Het natuurkundige principe van een ongeval heeft uiteraard ook betrekking op kinderen ⇒ bladzijde 21, 'Waarom veiligheidsgordels?'. De spieren en de botstructuur van kinderen zijn in tegenstelling tot die van volwassenen nog niet volledig ontwikkeld. Kinderen zijn daarom blootgesteld aan een verhoogd risico op lichamelijk letsel.

Kinderen mogen alleen in speciale kinderzitjes worden vervoerd om de kans op lichamelijk letsel te verkleinen!

Wij adviseren u voor uw wagen kindergordelsystemen uit het originele SEAT-accessoireprogramma te gebruiken dat systemen voor elke leeftijd met de merknaam 'Peke'<sup>1)</sup> omvat.

Deze systemen zijn speciaal ontworpen en goedgekeurd en voldoen aan de regeling ECE-R44.

Let voor het inbouwen en het gebruik van kinderzitjes op de wettelijke bepalingen en montageaanwijzingen van de fabrikant van het betreffende kinderzitje. Lees in elk geval ⇒ bladzijde 50, 'Belangrijke veiligheidsaanwijzingen voor het gebruik van kinderzitjes' en volg dit op.

Wij adviseren u het instructieboekje voor het kinderzitje bij de wagen documentatie te voegen en altijd in de wagen mee te nemen. ■

### Belangrijke veiligheidsaanwijzingen voor het gebruik van kinderzitjes

*De juiste behandeling van de kinderzitjes reduceert het gevaar op lichamelijk letsel aanzienlijk!*

Als bestuurder draagt u de verantwoordelijkheid voor de kinderen die u vervoert.

- Kinderen beschermen door een geschikt kinderzitje juist te gebruiken ⇒ bladzijde 52.
- Let voor het goede verloop van de gordels beslist op de gegevens van de fabrikant van het kinderzitje.
- Let altijd op het verkeer en laat uw aandacht niet afleiden door kinderen.
- Op lange ritten regelmatig pauzeren. Ten minste elke twee uur. ►

<sup>1)</sup> Niet voor alle landen

 **ATTENTIE!**

- Nooit een kinderzitje op de bijrijdersstoel bevestigen waarbij het kind met de rug naar het dashboard is gekeerd en de frontairbag in paraatheid is - levensgevaarlijk! Wanneer het in uitzonderlijke gevallen noodzakelijk is een kind op de bijrijdersstoel mee te nemen, moet de frontairbag aan de bijrijderszijde buiten werking worden gesteld ⇒ bladzijde 48, 'Buiten werking stellen van de airbags\*'. Indien de bijrijdersstoel over een hoogte-regeling bezit, plaats deze dan in de hoogste positie.
- In de versies zonder sleutelschakelaar voor het uitschakelen van de airbag dient de uitschakeling door een Technische Dienst te worden verricht.
- Alle inzittenden - vooral kinderen - moeten tijdens het rijden de juiste zithouding innemen en de veiligheidsgordels juist hebben omgegespt.
- Laat nooit kinderen of baby's op schoot meerijden - levensgevaarlijk!
- Sta nooit toe dat kinderen onbeschermd in de wagen meegaan of tijdens het rijden in de wagen gaan staan resp. geknield op de stoelen zitten. Bij een ongeval wordt uw kind door de wagen geslingerd en kunnen andere inzittenden daardoor levensgevaarlijk worden verwond.
- Als kinderen tijdens het rijden een verkeerde zithouding innemen, stellen de kinderen zich bij plotseling remmen of een aanrijding bloot aan een verhoogd risico op lichamelijk letsel. Dit geldt in het bijzonder voor kinderen die op de bijrijdersstoel worden vervoerd want als het airbagsysteem bij een ongeval wordt geactiveerd, kan dit ernstig letsel en zelfs de dood tot gevolg hebben.
- Een geschikt kinderzitje biedt een goede bescherming!
- Het kind nooit onbeheerd in het kinderzitje laten zitten of alleen in de wagen achterlaten.
- Afhankelijk van het jaargetijde zouden er in een geparkeerde wagen levensgevaarlijke temperaturen kunnen worden bereikt.
- Kinderen kleiner dan 1,50 m mogen zonder kinderzitje niet met een normale veiligheidsgordel worden vastgegespt omdat ze anders bij plotseling remmen of een ongeval letsel kunnen oplopen aan buik en hals.

 **ATTENTIE! Vervolg**

- De gordel mag niet zijn vastgeklemd, zijn verdraaid of langs scherpe randen schuren.
- Verkeerd omgegespte veiligheidsgordels kunnen zelfs bij lichte aanrijdingen of plotseling remmen tot lichamelijk letsel leiden.
- Voor de optimale beschermwerking van de veiligheidsgordels is het gordelverloop van groot belang ⇒ bladzijde 25, 'De veiligheidsgordels'.
- In een kinderzitje mag slechts één kind worden vastgegespt ⇒ bladzijde 52, 'Kinderzitjes'. ■

## Kinderzitjes

### Indeling in groepen van de kindersitjes

*Er mogen alleen kindersitjes worden gebruikt die zijn goedgekeurd en voor het kind geschikt zijn.*

Voor kindersitjes geldt de ECE-R 44 norm. ECE-R betekent: Economic Commission of Europe-Regeling

De kindersitjes zijn ingedeeld in vijf groepen:

**Groep 0:** tot 10 kg

**Groep 0+:** tot 13 kg

**Groep 1:** van 9 tot 18 kg

**Groep 2:** van 15 tot 25 kg

**Groep 3:** van 22 tot 36 kg

Kindersitjes die conform de ECE-R 44 norm zijn getest, zijn voorzien van het ECE-R 44 keurmerk (grote E in een cirkel, daaronder het testnummer). ■

### Kindersitjes voor groep 0 en 0+

*Een geschikt kindersitje kan samen met een juist omgegespte veiligheidsgordel ertoe bijdragen uw kind te beschermen!*



**Afb. 29** Kindersitje voor groep 0 op de achterstoel waarbij het kind met de rug naar het dashboard is gekeerd.

**Groep 0:** Voor baby's tot ca. 9 maanden en 10 kg zijn de kindersitjes in de afbeelding ⇒ **afb. 29** het meest geschikt.

**Groep 0+:** Voor baby's tot ca. 18 maanden en 13 kg zijn de kindersitjes in de afbeelding het meest geschikt.

Let voor het inbouwen en het gebruik van kindersitjes op de wettelijke bepalingen en montageaanwijzingen van de fabrikant van het betreffende kindersitje.

Wij adviseren u het instructieboekje voor het kindersitje bij de wagen documentatie te voegen en altijd in de wagen mee te nemen. ▶

**⚠ ATTENTIE!**

Lees in elk geval de informatie en waarschuwingsaanwijzingen voor het gebruik van de kinderzitjes ⇒ ⚠ in 'Belangrijke veiligheidsaanwijzingen voor het gebruik van kinderzitjes' op bladzijde 50 en volg deze op. ■

**Kinderzitjes voor groep 1**

*Een geschikt kinderzitje kan samen met een juist omgegespte veiligheidsgordel ertoe bijdragen uw kind te beschermen!*



**Afb. 30** In rijrichting ingebouwd kinderzitje voor groep 1 op de achterbank.

Het meest geschikt voor baby's en kleine kinderen met een gewicht tussen 9 - 18 kg zijn kinderzitjes met 'ISOFIX'-systeem of kinderzitjes waarbij het kind met de rug naar het dashboard is gekeerd.

Let voor het inbouwen en het gebruik van kinderzitjes op de wettelijke bepalingen en montageaanwijzingen van de fabrikant van het betreffende kinderzitje.

Wij adviseren u het instructieboekje voor het kinderzitje bij de wagensdocumentatie te voegen en altijd in de wagen mee te nemen.

**⚠ ATTENTIE!**

Lees in elk geval de informatie en waarschuwingsaanwijzingen voor het gebruik van de kinderzitjes ⇒ ⚠ in 'Belangrijke veiligheidsaanwijzingen voor het gebruik van kinderzitjes' op bladzijde 50 en volg deze op. ■

**Kinderzitjes voor groep 2 en 3**

*Een geschikt kinderzitje kan samen met een juist omgegespte veiligheidsgordel ertoe bijdragen uw kind te beschermen!*



**Afb. 31** Kinderzitje ingebouwd op de achterstoel in de rijrichting.

Let voor het inbouwen en het gebruik van kinderzitjes op de wettelijke bepalingen en montageaanwijzingen van de fabrikant van het betreffende kinderzitje. ▶

Wij adviseren u het instructieboekje voor het kinderzitje bij de wagendocumentatie te voegen en altijd in de wagen mee te nemen.

### Kinderzitjes voor groep 2

Voor kinderen *tot* 7 jaar en met een gewicht tussen 15 - 25 kg zijn kinderzitjes uit groep 2 in combinatie met een goed omgegespte veiligheidsgordel het meest geschikt.

### Kinderzitjes voor groep 3

Het meest geschikt voor kinderen *vanaf* 7 jaar en met een gewicht tussen 22-36 kg en kleiner dan 1,50 m zijn zitkussens met een slaapsteun in combinatie met een goed omgegespte veiligheidsgordel ⇒ [bladzijde 53, afb. 31](#).

#### **ATTENTIE!**

- Het schoudergordelgedeelte moet ongeveer over het midden van de schouder lopen en nooit over de hals of de bovenarm. De schoudergordel moet vast op het bovenlichaam liggen. Het heupgordeldeel moet over het bekken en niet over de buik lopen en altijd vast aanliggen. Gordel zo nodig iets aantrekken ⇒ [bladzijde 25, 'De veiligheidsgordels'](#).
- Lees in elk geval de informatie en waarschuwingsaanwijzingen voor het gebruik van de kinderzitjes ⇒  in 'Belangrijke veiligheidsaanwijzingen voor het gebruik van kinderzitjes' op [bladzijde 50](#) en volg deze op. ■



## Het kinderzitje bevestigen

### Mogelijke bevestigingen van het kinderzitje

*Een kinderzitje kan op verschillende manieren op de achterstoel en op de bijrijdersstoel worden bevestigd.*

De volgende mogelijkheden staan tot uw beschikking om een kinderzitje op de achterstoel of op de bijrijdersstoel te bevestigen:

- Kinderzitjes voor de groepen **0 t/m 3** kunnen met de veiligheidsgordels worden bevestigd.
- Kinderzitjes voor de groepen **0, 0+ en 1** met het 'ISOFIX'-systeem kunnen zonder veiligheidsgordel aan de 'ISOFIX' en/of Top Tether-bevestigingsogen worden bevestigd ⇒ bladzijde 56.

Klasse	Gewicht	Zitplaatsen		
		Bijrijder voorin	Achter aan zijden	Achter in het midden
Groep 0	<10 kg	U*	U/L	U
Groep 0+	<13 kg	U*	U/L	U
Groep I	9-18 kg	U*	U/L	U
Groep II/III	15-36 kg	U*	U	U

- U: Geschikt voor universele gordelsystemen die goedgekeurd zijn om in deze leeftijdsgroep gebruikt te worden (universele gordelsystemen worden met de veiligheidsgordel van de volwassene bevestigd)
- \*: De bijrijdersstoel zover mogelijk naar achter schuiven en zo hoog mogelijk terwijl de airbag buiten werking gesteld is.
- L: Geschikt voor gordelsystemen met 'ISOFIX' verankeringen.

### ATTENTIE!

- Kinderen moeten tijdens het rijden met een kinderzitje overeenkomstig leeftijd, lichaamsgewicht en lichaamslengte in de wagen worden vastgezet.
- **Nooit** een kinderzitje op de bijrijdersstoel bevestigen waarbij het kind met de rug naar het dashboard is gekeerd en de bijrijdersairbag in paraatheid is - levensgevaarlijk! Als het in uitzonderingsgevallen noodzakelijk is een kind op de bijrijdersstoel mee te nemen, dient de airbag van de bijrijdersstoel ⇒ bladzijde 48, 'Buiten werking stellen van de airbags\*' buiten werking gesteld en de stoel in de hoogste stand gezet te worden, indien de stoel in hoogte verstelbaar is.
- Lees in elk geval de informatie en waarschuwingsaanwijzingen voor het gebruik van de kinderzitjes ⇒  in 'Belangrijke veiligheidsaanwijzingen voor het gebruik van kinderzitjes' op bladzijde 50 en volg deze op. ■

## Bevestiging van kinderzitjes met het 'ISOFIX'- en/of Top Tethersysteem

De kindergordelsystemen kunnen worden geïnstalleerd met het systeem 'ISOFIX' en/of Top Tether (geplaatst op de hoedenplank) op een snelle en veilige wijze op de achterbank.

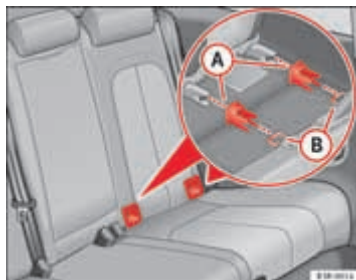

Afb. 32 Positie van de ISOFIX-verankeringen van de zijkant van de achterbank



Afb. 33 De ISOFIX-verankeringen van het kinderzitje glijden over de reeds ingebouwde kunststofgeleidingen tot deze bevestigd worden aan de ISOFIX-verankeringen van de wagen

De aanwijzingen van de fabrikant van het kinderzitje moeten opgevolgd worden bij het in- en uitbouwen van het zitje.

- Plaats de kunststofgeleidingen in de ISOFIX-verankeringen van de wagen die zich bevinden tussen de rugleuning en de zitting van de stoel ⇒ afb. 32.
- Glijd de verankeringen van het zitje over de kunststofgeleidingen tot deze bevestigd worden aan de ISOFIX-ringen van de auto (bij het correct sluiten hiervan klinkt een 'klik', het zitje moet bovendien een visuele indicator hebben die de correcte bevestiging bevestigt) ⇒ afb. 33.
- Controleer, door te trekken aan het kinderzitje, dat het ISOFIX-systeem goed verankerd is.

Een gedetailleerde montagebeschrijving wordt bij het kinderzitje geleverd.

Kinderzitjes met 'ISOFIX'-bevestigingssysteem zijn verkrijgbaar bij de Technische Diensten en bij gespecialiseerde winkels. ▶

**⚠ ATTENTIE!**

De bevestigingsogen zijn alleen voor kinderzitjes met het 'ISOFIX'-systeem ontwikkeld. Bevestig nooit andere kinderzitje, noch gordels of andere voorwerpen in de bevestigingsogen. Als u dit toch doet, bestaat gevaar op zwaar lichamelijk letsel met zelfs fatale afloop. ■

**Top Tether-bevestigingsbanden**

*Sommige kinderzitjes zijn uitgerust met een derde Top Tether verankeringspunt naast de twee 'ISOFIX'-verankeringspunten waardoor het kind beter wordt tegengehouden.*



Afb. 34 Stand van de twee Top Tether-ringen op de hoedenplank

Het Top Tether systeem is voorzien van een bevestigingsband boven voor bevestiging aan het bovenste verankeringspunt van de wagen dat zich op de hoedenplank bevindt.

Het doel van de bevestigingsband is het verminderen van de beweging naar voren van het veiligheidszitje bij een botsing om zo bij te dragen tot een vermindering van het risico op verwondingen die zouden kunnen optreden aan het hoofd bij het stoten tegen de binnenzijde van de wagen.

In de EU-richtlijn zullen vereisten worden opgenomen inzake de bevestiging van kindergordelsystemen middels de ISOFIX en Top Tether verankeringspunten worden opgenomen (die waarschijnlijk voor nieuwe typen vanaf 2010 verplicht gesteld worden), welke het zitje beter tegenhouden en waarbij de verplaatsing van het hoofd bij frontale botsingen minder is.

**Gebruik van veiligheidsriemen in zitjes die naar achter gericht zijn**

Er zijn weinig kinderzitjes die naar achter gericht zijn en een veiligheidsriem hebben. Het wordt aanbevolen de aanwijzingen van de fabrikant van kinderzitje aandachtig te lezen en op te volgen om te bepalen hoe de veiligheidsriem op geschikte wijze geïnstalleerd wordt.

**⚠ ATTENTIE!**

Een onjuiste installatie van de kinderzitjes verhoogt het risico op verwonding bij een botsing.

- Bind de veiligheidsriem nooit aan een bevestigingshaak van de bagageruimte.
- De bagage of andere voorwerpen nooit bij de onderste (ISOFIX) of de bovenste verankeringspunten (Top Tether) vastbinden of vastzetten. ■

## Montage van de Top Tether van het kinderzitje op het verankeringspunt



Afb. 35 Bevestigingsband: juiste afstelling en montage

## Bevestiging van de Top Tether van het kinderzitje op het verankeringspunt op de hoedenplank van de wagen

- De bevestigingsband van het kinderzitje uitvouwen volgens de gebruiksaanwijzing van de fabrikant.
- De bovenste bevestigingsband onder de hoofdsteun van de zitplaats achter ⇒ [afb. 35](#) doorhalen (indien nodig, de hoofdsteun oplichten).
- De band zo schuiven dat de band van de Top Tether van het kinderzitje goed op de verankeringspunt op de hoedenplank bevestigd wordt.
- De band van de Top Tether strak aanspannen volgens de aanwijzingen van de fabrikant van het kinderzitje.

## Bevestigingsband losmaken.

- De spanning losmaken volgens de gebruiksaanwijzingen van de fabrikant van de kinderzitjes.
- Drukken op het slot en dit losmaken van de steun voor het anker.



### ATTENTIE!

Alle WAARSCHUWINGEN ⇒ [bladzijde 57](#) lezen en er rekening mee houden. ■



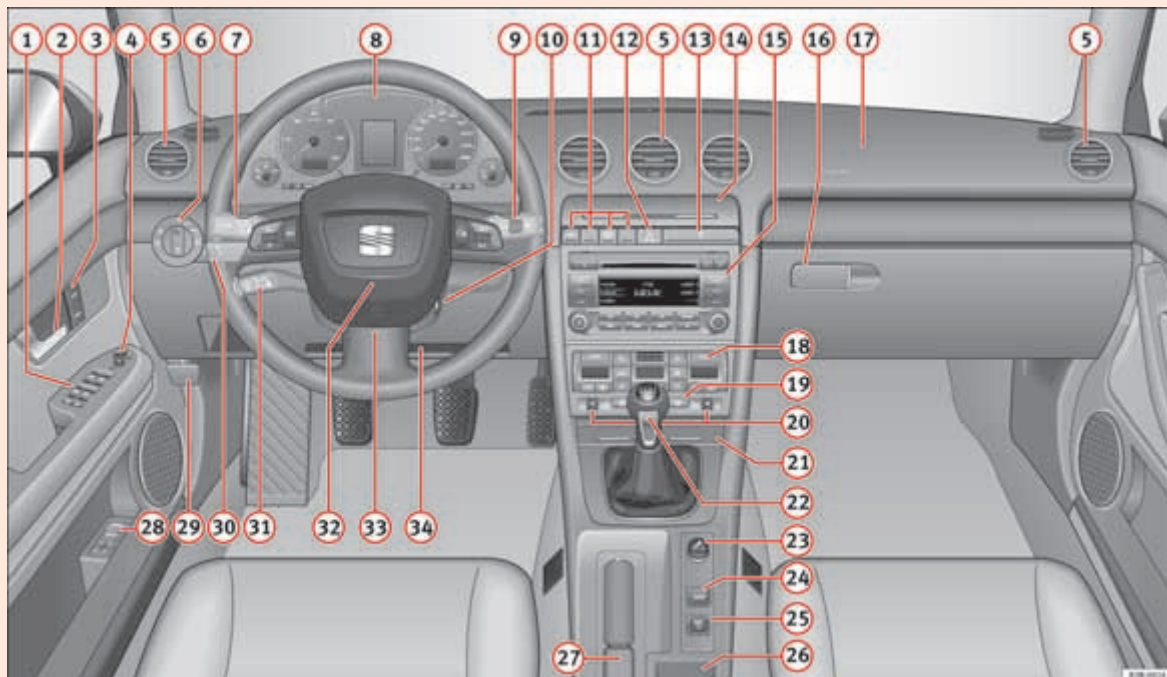

Afb. 36 Enkele van de hier getoonde instrumenten of displayvelden horen alleen bij bepaalde type-uitvoeringen of zijn meeruitvoeringen.

# Bediening

## Bestuurdersruimte

### Algemeen schema

#### Overzicht instrumentenpaneel

1	Elektrische ruitbediening .....	114	14	Opbergvak	
2	Portiergreep		15	Afhankelijk van de uitrusting: radio resp. navigatiesysteem	
3	Schakelaar centrale vergrendeling .....	105	16	Afsluitbaar dashboardkastje .....	164
4	Elektrische buitenspiegelverstelling .....	138	17	Bijrijdersairbag .....	35
5	Luchtroosters met kartelwielkje .....	174	18	Airconditioning .....	169
6	Lichtschakelaar .....	121	19	Schakelaar voor achterrautverwarming .....	132
7	Hendel voor knipper- en grootlicht .....	129	20	Kartelwiel voor stoelverwarming .....	176
8	Instrumentenpaneel .....	63	21	Asbak .....	161
9	Hendels en schakelaars voor:		22	Hendel van de schakelbak	
	– Ruitenwissers/-sproeiers .....	134	23	Sigarettenaansteker / Stopcontact .....	161
	– Boordcomputer .....	89	24	Hulpaansluiting	
	– Menuweergave .....	91	25	Indicator bandenspanning .....	70
10	Contactslot .....	180	26	Opbergvak	
11	Afhankelijk van de uitrusting:		27	Handrem .....	183
	– Elektronisch stabiliteitsprogramma (ESP) .....	72	28	Stoelgeheugen* .....	144
	– Waarschuwinglampje voor buiten werking gestelde bijrijdersairbag .....	48	29	Ontgrendeling voor motorkap .....	236
	– Schakelaar voor akoestische parkeerhulp .....	184	30	Lichtbundelhoogteverstelling	
12	Alarmlichten .....	128		– coming home en leaving home: functie vertraagd uitscha- kelen en vooraf inschakelen van de lichten .....	124
13	Bekerhouder .....	159	31	Hendel voor snelheidsregelsysteem .....	187
			32	Stuurwiel met:	
				– Claxon	
				– Bestuurdersairbag .....	35
				– Bedieningstoetsen voor radio en telefoon*	

33	Verstelbare stuurkolom .....	178
34	Ruimte voor boorddocumenten / knieairbag* .....	35



### Aanwijzing

- Bij wagens met af fabriek ingebouwde radio of af fabriek ingebouwd navigatiesysteem wordt een apart instructieboekje geleverd.
- Bij wagens met rechts stuur\* wijkt de rangschikking van de bedieningselementen gedeeltelijk van de op ⇒ **bladzijde 60, afb. 36** weergegeven rangschikking af. De symbolen die de bedieningselementen markeren, zijn echter gelijk. ■



## Instrumenten

### Instrumentenpaneel-overzicht

Het instrumentenpaneel is de informatiecentrale voor de bestuurder.

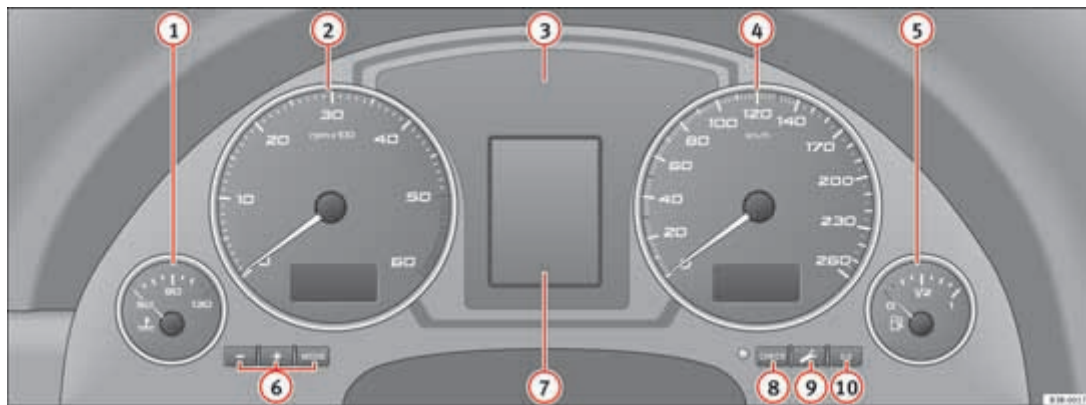

Afb. 37 Overzicht instrumentenpaneel

① Koelvloeistofthermometer .....	64	⑥ Knoppen voor	
② Toerenteller met digitale klok en datumweergave .....	65, 65	– Digitale klok en datum .....	65
③ Controlelampjes .....	69	– Instrumentenverlichting .....	66
④ Snelheidsmeter met display voor kilometerteller .....	67	⑦ Display met	
⑤ Brandstofpeil .....	67	– Service-interval-indicatie .....	78 ▶

- Bestuurdersinformatiesysteem ..... 75
- 8 CHECK-knop ..... 68
- 9 Oproeptoets voor service-interval-indicatie ..... 78
- 10 Resetknop voor dagteller ..... 67 ■

## Koelvloeistoftemperatuurmeter



Afb. 38 Koelvloeistof-temperatuurmeter

Koelvloeistoftemperatuurmeter ⇒ afb. 38 werkt alleen bij ingeschakeld contact. Let op de volgende aanwijzingen bij de temperatuurvelden om motorschade te voorkomen.

### Koud bereik (A)

Als de naald nog in het linkerbereik van de schaal staat, heeft de motor zijn bedrijfstemperatuur nog niet bereikt. Hoge motortoerentallen, volgas en sterke motorbelasting vermijden.

### Normaal bereik (B)

De motor heeft zijn bedrijfstemperatuur bereikt, als de naald bij een normale rijstijl in het middelste bereik van de schaal terechtkomt. Bij sterke motorbelasting - vooral bij hoge buitentemperaturen - kan de naald ook ver naar rechts gaan. Dit is niet bezwaarlijk, zo lang het waarschuwingssymbool  op het display van het instrumentenpaneel niet gaat branden.

### Waarschuwbereik (C)

Als het symbool  op het display knippert, is óf de koelvloeistoftemperatuur te hoog óf het koelvloeistofpeil te laag ⇒ bladzijde 82.

### ! ATTENTIE!

- Let op de waarschuwingsaanwijzingen ⇒ bladzijde 237, voordat u de motorkap opent en het koelvloeistofpeil controleert.
- Open in geen geval de motorkap wanneer er stoom of koelvloeistof uitkomt. Zo niet bestaat er gevaar op brandwonden. Wachten tot er geen damp of koelvloeistof meer te voorschijn komt.

### ! Voorzichtig!

Aanbouwdelen vóór de koelluchtinlaat verslechteren de koelende werking van de koelvloeistof. Bij hoge buitentemperaturen en sterke motorbelasting bestaat dan het gevaar voor oververhitting van de motor! ■

## Toerenteller

De toerenteller geeft het motortoerental per minuut aan.



Afb. 39 Deel van het instrumentenpaneel. Toerenteller

Bij een toerental van minder dan 1.500 toeren/ minuut naar een lagere versnelling schakelen. Het rode veld geeft het maximaal toelaatbare motortoerental aan voor een ingereden motor die op bedrijfstemperatuur is. Voordat dit veld wordt bereikt, moet u een hogere versnelling inschakelen of de voet van het gaspedaal nemen.

### ! Voorzichtig!

De naald van de toerenteller => afb. 39 mag de rode zone slechts kort bereiken, zo niet kan de motor beschadigd worden. Het begin van het rode veld op de schaalverdeling is afhankelijk van het motortype.

### ✿ Milieu-aanwijzing

Vroeg opschakelen helpt om brandstof te besparen en rijkluiden te verminderen! ■

## Digitale klok met datumweergave

De wagen is met een kwartsklok uitgerust.



Afb. 40 Deel van het instrumentenpaneel: Digitale klok

Tijd en datum worden met de  $\boxed{+}$  en  $\boxed{-}$ -toetsen ingesteld.

### Uren instellen

- $\boxed{\text{MODE}}$ -toets indrukken. De urenweergave knippert.
- Met de  $\boxed{+}$ / $\boxed{-}$ -toets de uren instellen.

### Minuten instellen

- $\boxed{\text{MODE}}$ -toets indrukken tot de minutenweergave knippert.
- Met de  $\boxed{+}$ / $\boxed{-}$ -toets de minuten instellen.

### Datum instellen

- $\boxed{\text{MODE}}$ -toets indrukken tot de dagweergave knippert. ▶

- Met de **[+]/[-]**-toets de dag instellen.
- **[MODE]**-toets indrukken tot de maandweergave knippert.
- Met de **[+]/[-]**-toets de maand instellen.
- **[MODE]**-toets indrukken tot de jaarweergave knippert.
- Met de **[+]/[-]**-toets het jaartal instellen.

#### Datumweergave wissen

- **[MODE]**-toets indrukken tot de datumweergave knippert.
- Met de **[ ]**-toets de datumweergave wissen.

#### Datumweergave invoegen

- **[MODE]**-toets indrukken tot de datumweergave knippert.
- Met de **[+]**-toets de datumweergave invoegen.

Het instellen is beëindigd en de tijd en/of de datum zijn/is opgeslagen, als de weergave ophoudt met knipperen.

Bij uitgeschakeld contact kunt u zowel de digitale klok met datumweergave als de kilometerteller enkele seconden inschakelen door de toets CHECK ⇒ [bladzijde 63](#), [afb. 37](#) **(8)** in te drukken. ■

## Instrumentenverlichting

*De basishelderheid van de instrumentenverlichting kan worden ingesteld.*



Afb. 41 Instrumentenverlichting

- Plustoets (+) indrukken om de basishelderheid te verhogen.
- Mintoets (-) indrukken om de basishelderheid te reduceren.

Een in het instrumentenpaneel ingebouwde fotocel regelt de instrumentenverlichting (naald- en schaalverlichting), de verlichting in de middenconsole en de verlichting van de displays afhankelijk van de buitenverlichting. ■

## Snelheidsmeter met kilometerteller

Het instrument registreert de snelheid en de afgelegde afstand.



Afb. 42 Deel van het instrumentenpaneel: Kilometer teller

De weergave van de afgelegde afstand vindt in kilometers plaats. Bij enkele type-uitvoeringen vindt de weergave in 'mijlen' plaats.

### Onderste kilometerteller

De onderste kilometerteller geeft de kilometers of de mijlen aan, die de wagen in totaal heeft afgelegd.

### Bovenste kilometerteller (dagteller)

De bovenste kilometerteller geeft de afstand aan, die gereden is, nadat deze kilometerteller voor de laatste keer is teruggezet. Hiermee kunnen korte afstanden worden gemeten. Het laatste cijfer geeft een afstand van 100 meter of 1/10 mijl aan. De bovenste kilometerteller kunt u op nul terugzetten door de resetknop in te drukken => [afb. 42](#).

### Storingsindicatie

Als er een storing in het instrumentenpaneel is, wordt op het displayveld van de dagteller steeds **DEF** weergegeven. Laat de storing zo snel mogelijk verhelpen.

### Elektronische wegrijblokkering

Als u het contact inschakelt, worden automatisch de data van de wagen-sleutel afgevraagd.

Indien een niet-geautoriseerde contactsleutel werd gebruikt, wordt in het displayveld van de kilometerteller **SAFE** weergegeven. De wagen kan dan niet meer in gebruik worden genomen. ■

## Brandstofvoorraad

De weergave verschijnt alleen bij ingeschakeld contact.

Wanneer de naald het reserveveld bereikt, brandt op het display in het instrumentenpaneel => bladzijde 84 het symbool . Nu is er nog ca. 8 tot 10 liter brandstof in de tank. Deze melding herinnert u eraan dat u moet **gaan tanken**.

Als u wilt weten welke inhoud de brandstoftank van uw wagen heeft, kunt u dit raadplegen in het hoofdstuk => bladzijde 319, 'Afmetingen en vulhoeveelheden'.



### Voorzichtig!

Nooit de brandstoftank helemaal leegrijden! De onregelmatige brandstofvoorziening kan tot overslaan van de ontsteking leiden. Daardoor komt er onverbrande brandstof in de uitlaat. Dit kan tot oververhitting en beschadiging van de katalysator leiden. ■

## CHECK-knop



Afb. 43 Deel van het instrumentenpaneel: CHECK-knop

Met de **CHECK**-knop kunnen de volgende functies worden uitgevoerd:

### Digitale klok en kilometerteller inschakelen

Bij uitgeschakeld contact kunt u de digitale klok met datumweergave en de kilometerteller enkele seconden inschakelen door de **CHECK**-knop => **afb. 43** in te drukken.

### Auto-Check-Control starten

De Auto-Check-Control => bladzijde 79 controleert bepaalde functies en de toestand van bepaalde delen van de wagen. Dit gebeurt voortdurend bij ingeschakeld contact, ook tijdens het rijden.

Door de **CHECK**-knop bij ingeschakeld contact in te drukken kan de 'Auto-Check-Control' handmatig worden gestart. De controle van de werking kan bij niet-draaiende motor plaatsvinden of bij draaiende motor tot een snelheid van 5 km/u.

### Aanwijzingen voor bestuurder tonen

Wanneer een symbool met prioriteit 1 op het display knippert => bladzijde 79 of wanneer het controlesysteem meldt dat er een lampje defect is => bladzijde 86, kunt u de bijbehorende aanwijzing voor het rijden opnieuw laten weergeven door kort de **CHECK**-knop in te drukken. Bijvoorbeeld:

#### Motor abstellen und Ölstand prüfen (Motor afzetten, oliepeil controleren)

De weergave van de ingevoegde aanwijzingen voor het rijden verdwijnt na ca. 5 seconden van het display.

### Snelheidswaarschuwing instellen

Door de **CHECK**-knop kort in te drukken kunt u waarschuwingsdrempel 1 van de snelheidswaarschuwing => bladzijde 87, 'Waarschuwingsdrempel 1 instellen' **tijdens** het rijden instellen. Waarschuwingsdrempel 2\* van het snelheidssignaal => bladzijde 88, 'Waarschuwingsdrempel 2 instellen' kan alleen worden ingesteld, **wanneer het contact is uitgeschakeld.** ■



## Controlelampjes

### Algemene beschrijving

De controlelampjes geven bepaalde functies of storingen aan.



Afb. 44 Instrumentenpaneel met controlelampjes

	Uitlaatgascontrolesysteem	⇒ bladzijde 70
	Airbagsysteem	⇒ bladzijde 70
	Bandenspanning te laag	⇒ bladzijde 70

	Snelheidsregelsysteem	⇒ bladzijde 71
	Aanhangwagenknipperlichten	⇒ bladzijde 71
	Antiblokkeersysteem (ABS)	⇒ bladzijde 71
	Gordelwaarschuwinglampje	⇒ bladzijde 72
	Knipperlichten (linkerknipperlicht)	⇒ bladzijde 72
	Elektronisch stabiliteitsprogramma (ESP)	⇒ bladzijde 72
	Dynamo	⇒ bladzijde 73
	Grootlicht	⇒ bladzijde 73
<b>EPC</b>	Vermogensregeling (of 00)	⇒ bladzijde 73
	Voorgloeisysteem (of EPC)	⇒ bladzijde 74
	Storing in het remsysteem, handrem aangehouden	⇒ bladzijde 74
	Knipperlichten (rechterknipperlicht)	⇒ bladzijde 72

### Aanwijzing

Een reeks functies wordt via de Auto-Check-Control ⇒ bladzijde 79 gecontroleerd. Storingen worden op het display van het instrumentenpaneel als rode symbolen (prioriteit 1 - gevaar) of gele symbolen (prioriteit 2 - waarschuwing) weergegeven. ■

## Uitlaatgascontrolesysteem

Als het controlelampje **brandt**, moet u zo snel mogelijk een gespecialiseerde werkplaats opzoeken om de oorzaak van de storing te laten verhelpen.

Als het controlelampje **knippert**, met gereduceerde snelheid verder rijden en de hulp van een specialist inschakelen om schade aan de katalysator te voorkomen.

Overige aanwijzingen met betrekking tot de katalysator ⇒ bladzijde 206. ■

## Airbagsysteem

Het controlelampje dient voor de controle van het airbag- en gordelspannersysteem.

Het controlelampje  gaat enkele seconden branden, als u het contact inschakelt.

Als het controlelampje niet uitgaat of tijdens het rijden gaat branden, knipperen of flakkeren of wanneer het niet brandt bij het inschakelen van het contact, is er een storing in het systeem.

### **ATTENTIE!**

Als er een storing is, moet het systeem direct door een gespecialiseerde werkplaats worden gecontroleerd. Anders bestaat het gevaar dat het airbagsysteem of de gordelspanners bij een ongeval niet worden geactiveerd. ■

## Bandenspanningscontrole\*

*Een te lage bandenspanning moet zo snel mogelijk worden gecorrigeerd.*



Afb. 45 Display: storing van het systeem

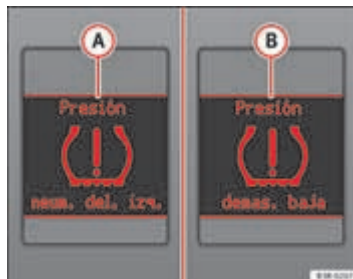

Afb. 46 Display: waarschuwing met waarschuwingstekst



Het gele controlelampje (L) blijft branden indien het systeem defect is of de bandenspanning te laag is in minstens één van de banden. In geval van storing van het systeem wordt de aanduiding TPMS geactiveerd op het middelste display van het instrumentenpaneel ⇒ [bladzijde 70, afb. 45](#). In het geval de bandenspanning snel vermindert, verschijnt in het middelste display van het instrumentenpaneel de informatietekst (A) ⇒ [bladzijde 70, afb. 46](#). Als de bandenspanning langzaam vermindert, verschijnt in het middelste display van het instrumentenpaneel de informatietekst (B) ⇒ [bladzijde 70, afb. 46](#). In deze tekst wordt niet aangegeven om welke band het gaat. Indien één van deze indicaties voorvalt:

- De wagen tot stilstand brengen.
- De banden controleren. Hoewel de waarschuwing overeenstemt met één enkel wiel, is het aangewezen alle banden na te kijken.
- Bandenspanning corrigeren ⇒ [bladzijde 253](#).

Nadere informatie over de bandenspanningscontrole in ⇒ [bladzijde 252](#). ■

## Snelheidsregelsysteem\*

Het controlelampje  in het instrumentenpaneel brandt als het snelheidsregelsysteem in de regelstand staat. ■

## Aanhangwagenknipperlichten\*

*Als u met een aanhangwagen rijdt, knippert bij ingeschakelde knipperlichten het controlelampje mee.*

Als het knipperlicht  wordt ingeschakeld, dan knippert het controlelampje, mits de aanhangwagen op de juiste wijze aan de wagen is aangesloten.

Als bij de aanhangwagen of bij de trekkende wagen een knipperlicht uitvalt, knippert het controlelampje niet. ■

## Antiblokkeersysteem (ABS)

*Het controlelampje dient voor de controle van het ABS en het geïntegreerde elektronische sperdifferentieel (EDS).*

Het controlelampje  gaat enkele seconden branden wanneer het contact wordt ingeschakeld of wanneer de motor wordt gestart. Het lampje gaat uit, als de automatische controle klaar is.



**Er zit een storing in het ABS als:**

- Het controlelampje niet gaat branden, wanneer het contact wordt ingeschakeld.
- Het controlelampje na enkele seconden niet weer uitgaat.
- Het controlelampje tijdens het rijden gaat branden.

Er kan nog met het normale remsysteem - dus zonder ABS - worden geremd. Zo snel mogelijk een gespecialiseerde werkplaats opzoeken. Meer aanwijzingen over het ABS ⇒ [bladzijde 200](#).

Bij een storing in het ABS brandt ook het ESP-controlelampje. ►

### Storing in het hele remsysteem



Als het ABS-controlelampje  samen met het controlelampje van het remsysteem  => bladzijde 74 (met losgemaakte handrem) gaat branden, is niet alleen het ABS defect, maar ook het remsysteem => .

Bij een **storing in het remsysteem** verschijnt op het display van het instrumentenpaneel het -symbool. Zie ook => bladzijde 81.

### Storing van elektronisch sperdifferentieel (EDS)

Het EDS werkt samen met het ABS. Als het ABS-controlelampje gaat  branden, is het EDS-uitgevallen. Zo snel mogelijk een gespecialiseerde werkplaats opzoeken. Meer aanwijzingen over het EDS => bladzijde 201.

#### **ATTENTIE!**

- Let op de waarschuwingsaanwijzingen van het hoofdstuk => bladzijde 237, 'Werkzaamheden in de motorruimte', voordat u de motorkap opent en het remvloeistofpeil controleert.
- Als het controlelampje van het remsysteem  samen met het ABS-controlelampje  gaat branden, direct stoppen en het remvloeistofpeil in het reservoir controleren. Is het remvloeistofpeil onder de 'MIN'-markering gedaald, dan niet verder rijden - gevaar voor ongelukken! Roep de hulp in van een vakman.
- Als het remvloeistofpeil in orde is, kan de storing in het remsysteem zijn veroorzaakt doordat de regelfunctie van het ABS is uitgevallen. Hierdoor kunnen de achterwielen relatief snel blokkeren, als wordt geremd. Dit kan onder bepaalde omstandigheden tot het uitbreken van de achterkant van de wagen leiden - slipgevaar! Voorzichtig naar de dichtstbijzijnde gespecialiseerde werkplaats rijden en de storing laten verhelpen. ■



### Gordelwaarschuwingslampje\*

*Het controlelampje herinnert u eraan dat de veiligheids-gordel moet worden omgegespt.*

Controlelampje  blijft na het inschakelen van het contact branden tot de gordel aan bestuurderszijde is omgegespt. Vanaf een bepaalde rijnsnelheid klinkt bovendien een akoestisch waarschuwingssignaal (gong) en knippert het controlelampje.

Overige aanwijzingen voor de veiligheidsgordels => bladzijde 25. ■

### Knipperlichten

Afhankelijk van de ingeschakelde knipperrichting knippert het linker-  of rechter-  controlelampje mee. Bij ingeschakelde alarmlichten knipperen beide controlelampjes tegelijkertijd.

Als er één knipperlicht uitvalt, knippert het controlelampje ongeveer dubbel zo snel.

Dit geldt echter niet bij het rijden met een aanhangwagen. Als bij de aanhangwagen of bij de trekkende wagen een knipperlicht uitvalt, knippert het controlelampje niet. Meer aanwijzingen over de knipperlichten => bladzijde 129. ■

### Elektronisch stabiliteitsprogramma

*Het controlelampje dient voor de controle van het elektronische stabiliseringsprogramma (ESP).*

Het controlelampje  heeft de volgende functies:



- Het lampje knippert tijdens het rijden, als het ESP in werking is.
- Het gaat branden bij het inschakelen van het contact, gedurende ca. 2 seconden, terwijl de functie wordt gecontroleerd.
- Het lampje brandt bij een storing in het ESP.
- Het brandt nadat de accu werd losgemaakt.
- Het brandt als het ESP is uitgeschakeld.
- Het lampje brandt ook bij een storing van het ABS omdat het ESP-systeem samen met het ABS werkt.

Gaat het controlelampje direct branden, nadat u de motor hebt gestart, dan kan het systeem zichzelf hebben uitgeschakeld. U kunt in dit geval het ESP weer inschakelen door het contact uit en in te schakelen. Het controlelampje gaat uit, als het systeem weer helemaal bedrijfsklaar is.

Nadat de accu werd los- of vastgemaakt, gaat het controlelampje branden nadat het contact is ingeschakeld. Om het controlelampje weer te laten branden, is een korte proefrit met weinig stuuruitslag genoeg.

Meer informatie over het ESP ⇒ bladzijde 201. ■

## Dynamo

*Het controlelampje geeft een defect van de dynamo of een storing in de wagenelektronica aan.*

Het controlelampje  gaat branden bij het inschakelen van het contact. Het controlelampje moet weer uit gaan, wanneer de motor is gestart.

Gaat het controlelampje  tijdens het rijden branden, dan kunt u normaal gesproken nog tot de dichtstbijzijnde gespecialiseerde werkplaats rijden. Omdat de accu zich dan ontlaaft, alle niet per se noodzakelijke elektrische verbruikers uitschakelen.



## Voorzichtig!

Mocht tijdens het rijden ook het controlelampje  (storing koelsysteem) op het display van het instrumentenpaneel gaan branden ⇒ bladzijde 82, dan meteen stoppen en de motor uitzetten. De koelvloeistofpomp wordt niet meer aangedreven - gevaar voor schade aan de motor! ■

## Grootlicht

Bij ingeschakeld grootlicht of bij het grootlichtsignaal gaat het controlelampje  branden.

Meer aanwijzingen over het grootlicht ⇒ bladzijde 129. ■

## Vermogensregeling EPC

*Het controlelampje controleert de vermogensregeling bij benzinemotoren.*

Het controlelampje **EPC** (Electronic Power Control) gaat ter controle branden, als u het contact inschakelt.



## Aanwijzing

Als het controlelampje tijdens het rijden gaat branden, is er een storing in de vermogensregeling. De motor moet direct door een gespecialiseerde werkplaats worden gecontroleerd. ■

## Voorgloeisysteem

*Het controlelampje brandt zolang er wordt voorgegloeid.*

Als het controlelampje gaat branden , wordt voorgegloeid. Nadat het controlelampje is uitgegaan, de motor direct starten. Als de motor op bedrijfstemperatuur is of als de buitentemperatuur meer dan +8°C bedraagt, brandt het controlelampje slechts kortstondig.







### Aanwijzing

- Als het controlelampje voorgloeitijd tijdens het rijden knippert, is er een storing in de motorvermogensregeling. De motor moet direct gecontroleerd worden.
- Brandt het controlelampje helemaal niet, als het contact wordt ingeschakeld, dan kan er een storing in het voorgloeisysteem zijn. De motor moet worden gecontroleerd. ■

## Remsysteem

*Het controlelampje knippert bij een te laag remvloeistofpeil, bij een storing in het ABS of bij aangetrokken handrem.*

Knippert het controlelampje  (hoewel de handrem is losgemaakt), dan moet u stoppen en het remvloeistofpeil controleren ⇒  ⇒ bladzijde 247.

Als het ABS uitvalt, gaat het ABS-controlelampje  samen met het controlelampje voor het remsysteem  branden ⇒ .

### Handrem aangetrokken

Het controlelampje  brandt ook bij aangetrokken handrem. Bovendien wordt de handremwaarschuwing ⇒ bladzijde 80 geactiveerd, als u langer dan 3 seconden met een snelheid boven de 5 km/u rijdt en de handrem niet volledig is losgezet.



### ATTENTIE!

- Let op de waarschuwingsaanwijzingen van het hoofdstuk ⇒ bladzijde 237, 'Werzaamheden in de motorruimte', voordat u de motorkap opent en het remvloeistofpeil controleert.
- Mocht het controlelampje van het remsysteem niet uitgaan of tijdens de rit gaan branden, dan is het remvloeistofpeil in het reservoir te laag - gevaar voor ongelukken! Stoppen, niet verder rijden. Roep de hulp in van een vakman.
- Als het remsysteem-controlelampje samen met het ABS-controlelampje gaat branden, kan de regelfunctie van het ABS zijn uitgevallen. Hierdoor kunnen de achterwielen relatief snel blokkeren, als wordt geremd. Dit kan onder bepaalde omstandigheden tot het uitbreken van de achterkant van de wagen leiden - slipgevaar! Voorzichtig naar de dichtstbijzijnde gespecialiseerde werkplaats rijden en de storing laten verhelpen. ■

## Bestuurdersinformatiesysteem

### Algemeen

Het bestuurdersinformatiesysteem in het instrumentenpaneel geeft u op eenvoudige wijze informatie over de actuele bedrijfstoestand van uw wagen.



Afb. 47 Bestuurdersruimte: Digitaal display in het instrumentenpaneel

De informatie van het bestuurdersinformatiesysteem wordt u op het display in het midden van het instrumentenpaneel getoond.

Bij het inschakelen van het contact en tijdens het rijden wordt de toestand van enkele functies en wagenonderdelen onderzocht. Functiestoringen resp. noodzakelijke servicemaatregelen worden door een akoestisch signaal van het bestuurdersinformatiesysteem (FIS), door rode en gele symbolen en aanwijzingen voor de bestuurder op het display weergegeven.

De bestuurder wordt bovendien geïnformeerd inzake het audiosysteem.

Het bestuurdersinformatiesysteem biedt de volgende functies:

Weergave cd-speler, radio en telefoon*	⇒ bladzijde 76
Buitentemperatuurmeter	⇒ bladzijde 76
Aanduiding keuzehendelstand*	⇒ bladzijde 77
Keuzehendelstanden 7-traps automaat*	⇒ bladzijde 195
Keuzehendelstanden multitronic®*	⇒ bladzijde 192
Actieradius	⇒ bladzijde 77
Portier- en achterklepwaarschuwing	⇒ bladzijde 78
Service-interval-indicatie	⇒ bladzijde 78
Auto-Check-Control	⇒ bladzijde 79
Aanwijzingen voor het rijden	⇒ bladzijde 80
Handremwaarschuwing	⇒ bladzijde 80
Controle voor het uitvallen van een lampje*	⇒ bladzijde 86
Boordcomputer*	⇒ bladzijde 89
Bandenspanningscontrolesysteem*	⇒ bladzijde 93
Navigatiegegevens*	Apart instructieboekje

### Aanwijzing

- Bij een storing wordt op het display een rood resp. geel symbool weergegeven. Rode symbolen geven een **gevaar** aan ⇒ bladzijde 81. Gele symbolen geven een **waarschuwing** aan ⇒ bladzijde 83. ■

## Cd- en radioweergave en telefoon\*



Afb. 48 Display: Extra informatie radio

Als de Auto-Check-Control geen storing met prioriteit 2 weergeeft, wordt (afhankelijk van de radio-uitrusting) bij ingeschakelde radio de gekozen zender of de radiofrequentie van de zender met extra informatie weergegeven als 'OK' is verdwenen.

In de cd-functie\* wordt weergegeven welke titel momenteel wordt afgespeeld.

Als een compatibele telefoon\* beschikbaar is, kan de agenda of het gekozen telefoonnummer ook via deze display worden weergegeven.

Deze weergaven zijn *extra* ten opzichte van de normale informatie op het radiodisplay. ■

## Buitentemperatuurmeter



Afb. 49 Display: Buitentemperatuurmeter

De buitentemperatuur wordt bij ingeschakeld contact weergegeven ⇒ afb. 49. Bij wagens met automatische versnellingsbak verschijnt de weergave pas, nadat de rijstand is ingeschakeld.

Bij temperaturen lager dan +5°C verschijnt vóór de temperatuurweergave een ijskristal. Hierdoor wordt de bestuurder eraan herinnerd bijzonder goed op te passen voor **gladde wegen**. Bij stilstaande wagen of bij lage rij snelheid kan de aangegeven temperatuur door de uitgestraalde warmte van de motor iets hoger zijn dan de werkelijke buitentemperatuur.

Als u bij wagens met airconditioning het display op °F (graden Fahrenheit) omschakelt, verschijnt automatisch ook de buitentemperatuurweergave in °F ⇒ bladzijde 173. ▶

**⚠ ATTENTIE!**

Wanneer er op de buitentemperatuurmeter geen ijskristal wordt weergegeven, kunnen de wegen wel degelijk glad zijn. Houdt er rekening mee dat ook bij een buitentemperatuur van +5°C de weg glad kan zijn - waarschuwing voor gladheid!

**i Aanwijzing**

Bij de weergave van navigatiegegevens (reisdoelaanwijzingen) verschijnt de buitentemperatuur op de tweede regel van het display. ■

**Indicator van de versnellingen\***

De indicatie dient om brandstof te besparen.

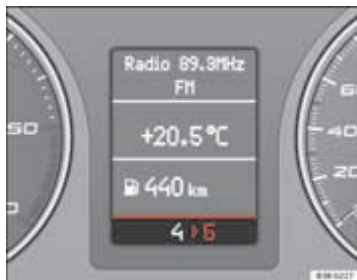

Afb. 50 Indicatie van de versnellingen

Met behulp van de indicator van versnellingen kan u brandstof besparen. Als op het display in het instrumentenpaneel de schakelindicatie verschijnt

⇒ afb. 50, wordt aanbevolen de versnelling in te schakelen, die de pijl aangeeft. Het is ook mogelijk dat versnellingen worden overgeslagen, b.v. van 4 naar 6.

**i Aanwijzing**

- Bij het accelereren van de wagen wordt onder bepaalde omstandigheden geen indicatie weergegeven.
- De schakelindicatie kan door een technische dienst worden uitgeschakeld. ■

**Actieradius**

De weergave van de actieradius helpt bij het plannen van de rit.

Op het display verschijnt de geschatte actieradius in km. Met de actieradius wordt aangegeven hoeveel kilometers de wagen bij de huidige brandstofvoorraad en bij dezelfde rijstijl nog kan afleggen. De weergave vindt in sprongen van 10 km plaats.

Als de actieradius wordt berekend, wordt van het brandstofverbruik van de laatste 30 km uitgegaan. Als u zuiniger rijdt, wordt de actieradius groter. ■

## Portier- en achterklepwaarschuwing



Afb. 51 Display: Portier- en achterklepwaarschuwing

De portier-/achterklepwaarschuwing wordt weergegeven, als bij ingeschakeld contact ten minste één portier, de motorkap of de achterklep niet is gesloten. Het symbool geeft ook aan *welk(e)* portier(en) of kleppen niet is (zijn) gesloten. In de afbeelding ⇒ [afb. 51](#) is dit het bestuurdersportier.

Wanneer de motorkap of de achterklep is geopend, knippert het betreffende gebied in de weergave op het display. Zodra alle portieren, de motorkap en de achterklep volledig zijn gesloten, gaat de portier- en achterklepwaarschuwing uit.

Bij wagens met bestuurders-informatie-systeem en boordcomputer\* kunt u de weergave van de portier- en achterklepwaarschuwing afzetten door de knoppen van de boordcomputer ⇒ [bladzijde 90](#) kort in te drukken. De portier- en achterklepwaarschuwing verschijnt echter weer, zodra in de toestand van de portieren, de motorkap en de achterklep iets is gewijzigd. ■

## Service-interval-indicatie

De service-interval-indicatie herinnert u aan de volgende noodzakelijke onderhoudsbeurt.



Afb. 52 Deel van het instrumentenpaneel: Service-interval-indicatie

### Weergave van het resterende aantal kilometers tot de volgende onderhoudsbeurt

Als u serviceknop ① indrukt, wordt het resterende aantal kilometers tot de volgende onderhoudsbeurt weergegeven, wanneer het contact is ingeschakeld. Het afvragen kan bij niet-draaiende of draaiende motor tot een snelheid van 5 km/u plaatsvinden. Tot de eerste 500 km en nadat een ontstekingscyclus is uitgevoerd, kunnen het aantal kilometers en het aantal dagen tot de inspectie niet worden weergegeven.

Als de servicetoets ① wordt ingedrukt voordat 500 km zij afgelegd, wordt het volgende op het display weergegeven:

**Service in ---- km --- Tagen (Servicebeurt over ---- km --- dagen)**

Dit geldt ook voor wagens met 'Service-Intervallen met Lange Duur\*'. ▶



### Herinnering aan een onderhoudsbeurt

Het instrumentenpaneel controleert de dagelijks afgelegde kilometers. Het berekent het gemiddelde van deze uitgevoerde kilometers en activeert de herinnering aan de onderhoudsbeurt voldoende vooraf.

Het display schakelt na ca. 5 seconden over op de normale weergave. Het resterende aantal kilometers wordt elke keer wanneer u het contact inschakelt geactualiseerd, totdat het service-interval is verstreken.

### Datum van de onderhoudsbeurt

Als het onderhoudsinterval is verstreken, verschijnt direct nadat u het contact hebt ingeschakeld, de melding **SERVICE!** op het display. Het display schakelt na ca. 5 seconden over op de normale weergave.

### Terugzetten van de weergave

De werkplaats die het onderhoud uitvoert, zet na het uitgevoerde onderhoud de weergave terug. Als het onderhoud niet door een gespecialiseerde werkplaats wordt uitgevoerd, moet de weergave als volgt worden teruggezet:

- Contact uitschakelen.
- Als serviceknop ⇒ **bladzijde 78, afb. 52** ① is ingedrukt, het contact inschakelen. Op het display verschijnt één van de twee onderstaande aanwijzingen: **Service in ----- km** resp. **Service!**
- Resetknop ② indrukken tot de weergave **Service in ----- km --- Tegen (Servicebeurt over ----- km ---- dagen) of Service! (Servicebeurt!)** op het display verschijnt.

Als de resetknop niet binnen 5 seconden wordt ingedrukt, kan de weergave niet meer worden teruggezet.



### Aanwijzing

- De weergave niet tijdens de service-intervallen terugzetten, anders ontstaan verkeerde indicaties.
- Als de massakabel van de accu is losgemaakt, worden de waarden van de service-interval-indicatie niet gewist.

- Als er een storing met prioriteit 1 is (rood symbool), dan kan het resterend aantal kilometers tot de volgende onderhoudsbeurt niet worden opgevraagd. ■

## Auto-Check-Control

### Inleiding

De Auto-Check-Control controleert bepaalde functies en de toestand van bepaalde delen van de wagen. Dit gebeurt voortdurend bij ingeschakeld contact, ook tijdens het rijden.

Storingen en dringend uit te voeren reparatie- of onderhoudswerkzaamheden worden op het display van het instrumentenpaneel weergegeven. Daarbij klinken akoestische signalen. Deze akoestische signalen zijn afhankelijk van de prioriteit in rode en gele symbolen ingedeeld.

De rode symbolen duiden op **gevaar** terwijl de gele een **waarschuwing** weergeven. Bovendien verschijnen er in bepaalde situaties behalve de rode symbolen ook aanwijzingen voor de bestuurder. ■

## Aanwijzingen voor de bestuurder

Behalve de symbolen worden op het display van het instrumentenpaneel ook aanwijzingen voor de bestuurder weergegeven.



Afb. 53 Instrumentenpaneel: CHECK-knop

### Aanwijzingen voor de bestuurder en rode symbolen

Als op het display een rood symbool verschijnt, kan door op de **CHECK**-knop te drukken ⇒ afb. 53 tevens de aanwijzing voor de bestuurder worden weergegeven.

Bijvoorbeeld: op het display verschijnt het symbool voor storing motorolie-druk . Wanneer u nu de **CHECK**-knop indrukt, verschijnt op het display de volgende aanwijzing voor de bestuurder:

#### Motor abstellen und Ölstand prüfen (Motor afzetten, oliepeil controleren)

De weergegeven aanwijzing voor de bestuurder verdwijnt na ca. 5 seconden van het display. Door de **CHECK**-knop kort in te drukken kunt u de aanwijzing voor de bestuurder opnieuw laten weergeven.

### Aanwijzingen voor de bestuurder en gele symbolen

Als op het display een geel symbool verschijnt, wordt automatisch ook een aanwijzing voor de bestuurder weergegeven.

Op het display verschijnt bv. het -symbool, dat op een lage stand van de ruitensproeiervloeistof wijst. Bovendien verschijnt de aanwijzingstekst:

#### Ruitensproeiervloeistof bijvullen

De aanwijzing voor de bestuurder verdwijnt na enkele seconden. Door de **CHECK**-knop kort in te drukken kunt u de aanwijzing voor de bestuurder opnieuw laten weergeven.



#### Aanwijzing

- De aanwijzingen **Handremse angezogen (Handrem aangetrokken)** en **Beim Einlegen einer Fahrstufe im Stand Fussbremse betätigen (Bij het inschakelen van een rijstand bij stilstand: rem intrappen)** kunnen niet opnieuw worden weergegeven. Deze aanwijzingen staan op het display totdat de handrem is losgezet of een rijstand is ingeschakeld. ■

## Handremwaarschuwing

- Handrem loszetten.

Als u per ongeluk met aangetrokken handrem rijdt, klinkt er een zoemer (waarschuwingstoon) en verschijnt er op het digitaal display:

#### Handrem aangetrokken

De handremwaarschuwing wordt geactiveerd als u langer dan 3 seconden met een snelheid boven de 5 km/u rijdt. ■

## Rode symbolen

Een rood symbool geeft een gevaar aan.



Afb. 54 Display: Koelvloeistofpeilwaarschuwing

- De wagen tot stilstand brengen.
- Motor afzetten.
- De defecte functie controleren. Zo nodig een vakman te hulp roepen.

REM	Remstoring	⇒ bladzijde 81
KOELVLOEI STOF	Koelvloeistofpeil te laag/koelvloeistoftemperatuur te hoog	⇒ bladzijde 82
OLIEDRUK	Motoroliedruk te laag	⇒ bladzijde 82

Rode symbolen geven een storing met prioriteit 1 (gevaar) aan.

Als een rood symbool verschijnt, klinken er drie waarschuwingssignalen achtereenvolgens. Het symbool blijft knipperen tot het defect is verholpen. Als er verschillende storingen met prioriteit 1 zijn, verschijnen de symbolen na elkaar en zijn deze steeds te zien gedurende ca. 2 seconden. ■

## Storing remsysteem

Een storing in het remsysteem moet zo spoedig mogelijk worden verholpen.

Als het symbool op het display knippert, is er een storing in het remsysteem. Behalve het symbool wordt op het display een van de beide volgende aanwijzingen voor de bestuurder weergegeven:

### Wagen stilzetten, remvloeistof en hydraulische olie controleren

#### Opgelet! Remstoring (ABS). Bitte Werkstatt aufsuchen (Werkplaats opzoeken a.u.b.)

- De wagen tot stilstand brengen.
- Remvloeistofpeil controleren ⇒ bladzijde 247.

Als het ABS uitvalt, gaat het ABS-controlelampje samen met het symbool voor storingen van het remsysteem branden ⇒ .

**ATTENTIE!**

- Let op de waarschuwingaanwijzingen van het hoofdstuk ⇒ bladzijde 237, 'Werkzaamheden in de motorruimte', voordat u de motorkap opent en het remvloeistofpeil controleert.

 **ATTENTIE!** Vervolg

- Als het remvloeistofpeil in het reservoir te laag is - gevaar voor ongelukken! Niet verder rijden! Roep de hulp in van een vakman.
- Als het remsysteem-controlelampje samen met het ABS-controlelampje gaat branden, kan de regelfunctie van het ABS zijn uitgevallen. Hierdoor kunnen de achterwielen relatief snel blokkeren, als wordt geremd. Dit kan onder bepaalde omstandigheden tot het uitbreken van de achterkant van de wagen leiden - slippgevaar! Voorzichtig naar de dichtstbijzijnde gespecialiseerde werkplaats rijden en de storing laten verhelpen. ■

### Storing koelsysteem

*Een storing in het koelsysteem moet direct worden verholpen.*

Als het symbool  op het display van het bestuurdersinformatiesysteem knippert, is óf de koelvloeistof *temperatuur* te hoog óf het koelvloeistof *peil* te laag. Behalve het symbool wordt op het display de volgende aanwijzing voor de bestuurder weergegeven:

#### **Motor afzetten en koelvloeistofpeil controleren**

- De wagen tot stilstand brengen.
- Motor afzetten.
- Koelvloeistofpeil controleren ⇒ bladzijde 242.
- Eventueel antivries/water bijvullen ⇒ bladzijde 243.
- Pas verder rijden, nadat het symbool is uitgegaan.
- Zo nodig een vakman te hulp roepen.

Als het koelvloeistofpeil in orde is, kan de storing door het uitvallen van de koelluchtventilator zijn veroorzaakt.

Als ook het dynamocontrolelampje brandt ⇒ bladzijde 73, is mogelijkwerwijs de geribde riem gescheurd.



#### **Voorzichtig!**

Niet verder rijden als het symbool  een storing in het koelsysteem laat zien - gevaar voor schade aan de motor. ■

### Storing motoroliedruk

*Onjuiste motoroliedruk moet direct worden verholpen.*

Als het symbool  op het display knippert, is de oliedruk te laag. Behalve het symbool wordt op het display de volgende aanwijzing voor de bestuurder weergegeven:

#### **Motor abstellen und Ölstand prüfen (Motor afzetten, oliepeil controleren)**

- De wagen tot stilstand brengen.
- Motor afzetten.
- Motoroliepeil controleren ⇒ bladzijde 240.
- Zo nodig een vakman te hulp roepen.

#### **Motoroliepeil te laag**

Als het motoroliepeil te laag is, motorolie bijvullen ⇒ bladzijde 240. ▶

### Motoroliepeil in orde

Als het -symbool knippert hoewel het motoroliepeil in orde is, een vakman te hulp roepen. Niet verder rijden! Motor **ook niet stationair** laten draaien.



### Aanwijzing











De oliedrukwaarschuwing  is geen oliepeilindicatie. Daarom het oliepeil regelmatig controleren - bij voorkeur bij het tanken. ■



### Gele symbolen

Een geel symbool geeft een waarschuwing aan.



Afb. 55 Display: Brandstofvoorraad laag

	Controle voor het uitvallen van een lampje ⇒ bladzijde 84
	Brandstofvoorraad laag ⇒ bladzijde 84
	Motoroliepeil controleren ⇒ bladzijde 84
	Motoroliesensor defect* ⇒ bladzijde 84
	Roetfilter* verstopt ⇒ bladzijde 84
	Licht-/regensensor defect ⇒ bladzijde 85
	Remblokken versleten ⇒ bladzijde 85
	Snelheidssignaal 1 ⇒ bladzijde 85
	Dynamische lichtbundel-hoogteverstelling* defect ⇒ bladzijde 85
	Zelfrichtende koplampen* defect ⇒ bladzijde 85
	Peil ruiten-/koplampsproeiervloeistof laag* ⇒ bladzijde 85
	Snelheidssignaal 2* ⇒ bladzijde 85
	Accuspanning niet correct* ⇒ bladzijde 85

	Controle voor het uitvallen van een lampje*	⇒ bladzijde 86
	Bandenspanningscontrolesysteem* Bandenspanningverlies	⇒ bladzijde 93
TPMS	Bandenspanningscontrolesysteem* Systeem niet beschikbaar	⇒ bladzijde 70

Gele symbolen geven een storing met prioriteit 2 (waarschuwing) aan.

Als een geel symbool verschijnt, klinkt er *een* waarschuwingssignaal. Weergegeven functie zo snel mogelijk controleren. Als er verschillende storingen met prioriteit 2 zijn, verschijnen de symbolen na elkaar en zijn deze steeds ca. 2 seconden te zien. ■

## Defect van de remlichten

Wanneer één van de remlichten niet werkt, wordt dit controlelampje weergegeven bovenaan het display. In het midden wordt met een tekst aangeduid welk remlicht hapert (links of rechts). ■

## Brandstofvoorraad laag

Als dit symbool  voor de eerst keer gaat branden, is de brandstofreserve in de tank van uw wagen nog ca. 8 tot 10 liter. Zo snel mogelijk tanken ⇒ bladzijde 232. ■

## Motoroliepeil controleren

Als het symbool  gaat branden, zo snel mogelijk het motoroliepeil controleren ⇒ bladzijde 240. Bij de volgende gelegenheid olie bijvullen ⇒ bladzijde 240. ■

## Motorliesensor defect\*

Als het -symbool gaat branden, een gespecialiseerde werkplaats opzoeken en de oliepeilsensor laten controleren. Veiligheidshalve het oliepeil elke keer bij het tanken controleren ⇒ bladzijde 240. ■

## Roetfilter verstopt

Indien het symbool  oplicht, kan u bijdragen tot de zelfreiniging van het filter door op overeenstemmende wijze te rijden. Ongeveer 15 minuten in de 4e of 5e versnelling (automatische versnellingsbak: ijstand S) rijden met een snelheid van ten minste 60 km/h bij een motortoerental van ca. 2.000 tpm. Met de temperatuursverhoging kan het roet verbrand worden dat in het filter kan gebleven zijn. Wanneer het filter met succes gereinigd is, gaat het symbool uit.

Als het symbool  niet uitdooft, breng dan de wagen naar een gespecialiseerde werkplaats om de storing te repareren.

Meer aanwijzingen over het roetfilter voor dieselmotoren ⇒ bladzijde 207.

### ATTENTIE!

Pas uw snelheid altijd aan de weers-, weg-, terrein- en verkeersomstandigheden aan. Het rij-advies mag u er nooit toe verleiden de wettelijke bepalingen in het verkeer te negeren. ■

## Licht-/Regensensor defect

 **Automat. Fahrlicht/Automat. Wischen defect (Autom. rijverlichting/autom. wisfunctie defect)**

Als het symbool  gaat branden, werkt de licht-/regensensor niet. Om veiligheidsredenen blijft in lichtsckelaarstand **AUTO** het dimlicht continu ingeschakeld. U kunt de verlichting echter gewoon met de lichtsckelaar uit- en inschakelen. Bij een defecte regensensor kunnen de functies van ruitenswisserhendel gewoon worden gebruikt. De licht-/regensensor zo snel mogelijk door een gespecialiseerde werkplaats laten controleren. ■

## Remblokken versleten

Als het -symbool gaat branden, een gespecialiseerde werkplaats opzoeken om de remblokken vóór (en veiligheidshalve ook achter) te laten controleren. ■

## Snelheidssignaal 1

Als het symbool  gaat branden, betekent dit dat de rijsnelheid de ingestelde snelheid heeft overschreden. Langzamer rijden ⇒ bladzijde 86. ■

## Lichtbundel-hoogteverstelling defect

Als het symbool  gaat branden, betekent dit dat de dynamische lichtbundel-hoogteverstelling defect is. Een gespecialiseerde werkplaats opzoeken om de dynamische lichtbundel-hoogteverstelling te laten repareren. ■

## Zelfrichtende koplampen\* defect

 **Zelfrichtende koplampen defect**

Als het symbool  gaat branden, betekent dit dat het systeem van zelfrichtende koplampen defect is. Een gespecialiseerde werkplaats opzoeken om de koplampen resp. het regelapparaat voor het systeem van zelfrichtende koplampen te laten repareren. ■

## Peil ruiten-/koplampsproeiervloeistof laag

Als het -symbool gaat branden, de ruiten-/koplamp\*sproeiervloeistof weer bijvullen ⇒ bladzijde 244. ■

## Snelheidssignaal 2

Als het symbool  gaat branden, betekent dit dat de rijsnelheid de ingestelde snelheid heeft overschreden. Langzamer rijden ⇒ bladzijde 86. ■

## Accuspanning niet correct

Als het symbool  gaat branden, een gespecialiseerde werkplaats opzoeken en de volgende onderdelen laten controleren:

- Geribde riem
- toestand van de accu

Let ook op het controlelampje voor de dynamo ⇒ bladzijde 73. ■

## Controle voor het uitvallen van een lampje

*De controle voor het uitvallen van de lampjes test de werking van de lampjes van de wagen.*

Als er in de wagen een lampje met storingen wordt herkend resp. als er een lampje is uitgevallen, wordt tijdens de eerste 5 seconden samen met het symbool voor de controle voor het uitvallen van de lampjes  een verklarende tekst weergegeven. Als bv. de werking van het linkerachterknipperlicht defect is, verschijnt er op het display van het instrumentenpaneel de volgende aanwijzing voor de bestuurder:

### Blinker hinten links / Turn signal rear left (knipperlicht linksachter)

Na 5 seconden verdwijnt deze extra aanwijzing. Als u de aanwijzing voor de bestuurder opnieuw wilt laten weergegeven, drukt u kort op de CHECK-knop.

De storing van de vermelde lamp kan verschillende redenen hebben:

- Het lampje is defect ⇒ bladzijde 275.
- De zekering is 'doorgebrand' ⇒ bladzijde 273, 'Zekering vervangen'.
- De kabelverbindingen zijn defect.

Vervanging of reparatie van kabelverbindingen en lampjes alleen door een gespecialiseerde werkplaats uit laten voeren.



### ATTENTIE!

- **Lampjes staan onder druk en kunnen kapotspringen, als ze worden vervangen - gevaar voor verwondingen!**
- **Bij gasontladingsslampen\* (Xenon-licht) moet met het hoogspanningsgedeelte deskundig worden omgegaan. Anders ontstaan er levensgevaarlijke situaties! ■**

## Snelheidswaarschuwingssysteem

### Inleiding

*Het snelheidswaarschuwingssysteem helpt u om onder een bepaalde maximumsnelheid te blijven.*



Afb. 56 Display: Snelheidssignaal

Het snelheidswaarschuwingssysteem geeft een waarschuwing, als u een opgeslagen maximumsnelheid overschrijdt. Zodra de snelheid de opgeslagen waarde met ca. 10 km/u overschrijdt, wordt er een geluidssignaal hoorbaar. Tegelijkertijd verschijnt op het display een waarschuwingssymbool ⇒ afb. 56.

Het snelheidswaarschuwingssysteem heeft **twee waarschuwingdrempels**, die onafhankelijk van elkaar functioneren en enigszins verschillende taken hebben: ▶



### Waarschuwingsdrempel 1

Bij waarschuwingsdrempel 1 kan de maximumsnelheid tijdens het rijden worden ingesteld. De instelling geldt totdat u het contact uitschakelt, als u de snelheid niet eerst wijzigt of wist.

Het snelheidswaarschuwingssymbool op het display  van waarschuwingsdrempel 1  $\Rightarrow$  [bladzijde 86](#), [afb. 56](#) verschijnt bij het overschrijden van de opgeslagen maximumsnelheid. Het symbool gaat weer uit, als de rijnsnelheid onder de opgeslagen snelheid daalt.

Het waarschuwingsymbool verdwijnt ook als de snelheid ten minste 10 seconden lang tot ca. 40 km/u boven de opgeslagen snelheid wordt *verhoogd*. De opgeslagen maximumsnelheid wordt daarbij echter niet gewist.

Waarschuwingsdrempel 1 instellen  $\Rightarrow$  [bladzijde 87](#).

### Waarschuwingsdrempel 2

Bij waarschuwingsdrempel 2 kan de snelheid alleen bij uitgeschakeld contact worden ingesteld of uitgewist. Het opslaan van waarschuwingsdrempel 2 is aan te bevelen, als u *altijd* aan een bepaalde snelheid wilt worden herinnerd. Bv. bij het rijden in een land met een snelheidsbeperking of bij gebruikmaking van winterbanden met een voorgeschreven maximum.

Het snelheidswaarschuwingssymbool van waarschuwingsdrempel 2  verschijnt bij het overschrijden van de opgeslagen maximumsnelheid. In tegenstelling tot waarschuwingsdrempel 1 gaat het symbool alleen uit, als de rijnsnelheid tot onder de opgeslagen snelheid wordt verlaagd.

Waarschuwingsdrempel 2 instellen  $\Rightarrow$  [bladzijde 88](#).



#### Aanwijzing

Onafhankelijk van het snelheidswaarschuwingsstelsel moet u met behulp van de snelheidsmeter erop letten dat u zich aan de wettelijk voorgeschreven maximumsnelheid houdt. ■

## Waarschuwingsdrempel 1 instellen

*Waarschuwingsdrempel 1 wordt met de CHECK-knop ingesteld.*



Afb. 57 Deel van het instrumentenpaneel: CHECK-knop

### Maximumsnelheid opslaan

- Met de gewenste maximumsnelheid rijden.
- CHECK-knop indrukken tot het  $\Rightarrow$  [bladzijde 86](#), [afb. 56](#) verschijnt.

### Maximumsnelheid wissen

- Met ten minste 5 km/u rijden.
- CHECK-knop langer dan 2 seconden indrukken.

Wanneer de maximumsnelheid succesvol is opgeslagen, gaat het snelheidswaarschuwingssymbool  op het display even branden zodra de knop wordt losgelaten. De maximumsnelheid blijft opgeslagen totdat de knop opnieuw  $\blacktriangleright$

wordt ingedrukt en daardoor een andere snelheid wordt ingesteld, of tot de snelheid wordt gewist doordat u langer op de knop drukt om het geheugen te wissen. ■

## Waarschuwingdrempel 2 instellen

*Waarschuwingdrempel 2 wordt met schakelaars in de ruitenwisserhendel bediend.*



Afb. 58 Ruitenwisserhendel: Functiekeuzeschakelaar

### Maximumsnelheid opslaan

- Contact uitschakelen.
- CHECK-knop ⇒ **bladzijde 87, afb. 57** in het instrumentenpaneel kort indrukken. De kilometerteller en de digitale klok zijn nu verlicht.

- CHECK-knop langer dan 2 seconden indrukken. Op het display verschijnt de actueel opgeslagen maximumsnelheid **of** het door-gestreepte symbool van waarschuwingdrempel 2 als er nog geen maximumsnelheid was ingesteld.
- Functiekeuzeschakelaar in ruitenwisserhendel **(A)** ⇒ **afb. 58** omhoog- of omlaagdrukken om de ingestelde waarde te wijzigen. De waarden gaan in stappen van 10 km/u omhoog of omlaag.

### Maximumsnelheid wissen

- Contact uitschakelen.
- CHECK-knop ⇒ **bladzijde 87, afb. 57** in het instrumentenpaneel kort indrukken. De kilometerteller en de digitale klok zijn nu verlicht.
- CHECK-knop langer dan 2 seconden indrukken. Op het display verschijnt de actueel opgeslagen maximumsnelheid.
- Resetknop in ruitenwisserhendel **(B)** ⇒ **afb. 58** indrukken, tot op het display het doorgestreepte waarschuwingssymbool van waarschuwingdrempel 2 verschijnt.

Enkele seconden hierna gaat de verlichting van de kilometerteller en van de digitale klok weer uit. ■

## Boordcomputer

### Inleiding

De boordcomputer geeft informatie over gemiddeld brandstofverbruik, gemiddelde snelheid, actueel verbruik, actieradius, rijtijd en gereden afstand.



Afb. 59 Boordcomputer: Geheugenniveau 1

Door het indrukken van resetknop **B** ⇒ bladzijde 90, afb. 60 kan tussen de functies van boordcomputer 1 en 2 worden geschakeld.

Welk geheugenniveau op een bepaald moment op het display verschijnt, kunt u aan de hand van de weergegeven nummers ⇒ afb. 59 herkennen. De gegevens van het ritgeheugen (boordcomputer 1) worden weergegeven wanneer op het display een **1** verschijnt. Als een **2** verschijnt, worden de gegevens van het reisgeheugen (boordcomputer 2) weergegeven.

### Ritgeheugen (boordcomputer 1)

Het geheugen van een afzonderlijke rit verzamelt de ritinformatie vanaf het inschakelen tot aan het uitschakelen van het contact. Als de rit **binnen 2 uur** nadat het contact is uitgeschakeld, wordt voortgezet, worden de nieuwe waarden aan de bestaande om de actuele informatie voor de bestuurder te berekenen. Bij een ritonderbreking van **meer dan 2 uur** wordt het geheugen automatisch gewist wanneer de rit voortgezet wordt.

### Reisgeheugen (boordcomputer 2)

Het geheugen van alle ritten wordt in tegenstelling tot het geheugen van een afzonderlijke rit niet automatisch gewist. Hierdoor kunt u het geschikte ogenblik voor het uitvoeren van de evaluatie van de informatie voor de bestuurder zelf bepalen.

### Actieradius

Op het display verschijnt de geschatte actieradius in km. De weergave vindt in sprongen van 10 km plaats.

### Gemiddeld brandstofverbruik

Op het display verschijnt het gemiddelde brandstofverbruik in l/100 km, sinds het geheugen de laatste keer is uitgewist.

### Actueel brandstofverbruik

Op het display verschijnt het huidige brandstofverbruik in l/100 km. Bij stilstaande wagen wordt de als laatste weergegeven waarde opgeslagen.

### Gemiddelde rijnsnelheid

Op het display verschijnt de gemiddelde snelheid in km/u, sinds het geheugen de laatste keer is uitgewist.

### Rijtijd

Op het display verschijnt de rijtijd die is verstreken, sinds de laatste keer dat het geheugen is gewist. De maximale periode bedraagt 999 uur en 59 minuten.

### Rijtijdalarm

Na twee uur rijden wordt de weergave automatisch naar de indicatie rijtijd van **2:00** omgeschakeld. Tegelijkertijd knippert de rijtijdindicatie. Door het rijtijdenalarm wordt de bestuurder eraan herinnerd om een pauze te nemen.

Als u de functiekeuzeschakelaar of de **Reset**-knop ⇒ **afb. 60** kort indrukt, kunt u het rijtijdalarm uitzetten.

Indien u de rit voortzet of een pauze houdt van minder dan 10 minuten, wordt de waarschuwing inzake de duur van de rit opnieuw geactiveerd wanneer de totale duur van de rit **4:00** uur, **6:00** uur, enz. bedraagt. Indien u echter een pauze houdt van meer dan 10 minuten, wordt de waarschuwingsteller voor de ritduur gewist.

### Gereden afstand

Op het display verschijnt de afstand die is afgelegd sinds de laatste keer dat het geheugen is gewist. De maximaal te registreren afstand bedraagt 9999,9 kilometer.



### Aanwijzing

- De verbruikswaarden (gemiddeld en actueel verbruik), de actieradius en de snelheid worden volgens het metrische stelsel weergegeven.
- Als de kabels van de accu worden losgemaakt, worden alle opgeslagen waarden gewist. ■

## Bedienen

*De boordcomputer wordt met twee schakelaars in de ruitenswisserhendel bediend.*



**Afb. 60 Ruitenswisserhendel: Bedieningselementen van de boordcomputer**

### Boordcomputer oproepen

- Resetknop **B** zo lang indrukken, tot op het display het menu 'Boordcomputer' (geheugenniveau 1 of 2) verschijnt ⇒ **bladzijde 89, afb. 59.**

### Functie kiezen

- Op de boven- of onderkant van functiekeuzeschakelaar **A** ⇒ **afb. 60** drukken. Hierdoor worden de functies van de boordcomputer in het desbetreffende geheugenniveau na elkaar weergegeven.

### Waarden op nul zetten

- Ten minste twee seconden resetknop **B** indrukken. ▶

De volgende waarden kunnen met de resetknop op nul worden gezet:

- Rijtijd
- Gereden afstand
- Gemiddeld verbruik
- Gemiddelde snelheid

De bediening van de boordcomputer is alleen bij ingeschakeld contact mogelijk. Wanneer het contact wordt ingeschakeld, wordt die functie weergegeven, die gekozen was, voordat het contact werd uitgeschakeld.

Op het display wordt naast de informatie van de boordcomputer (1 of 2) ook de informatie van het navigatiesysteem\* weergegeven. Om tussen deze informaties te wisselen, resetknop **B** kort indrukken.



### Aanwijzing

- Als u de resetknop langer dan twee seconden ingedrukt houdt, wordt de actuele waarde (bv. het gemiddelde verbruik) op nul teruggezet.
- Storingsmeldingen van de Auto-Check-Control worden ook bij uitgeschakeld display weergegeven.
- Als de kabels van de accu worden losgemaakt, worden alle opgeslagen waarden gewist. ■

## Menuweergave

### Inleiding



Afb. 61 Ruitenwisserhendel: Bedieningstoets voor de menukeuze



Afb. 62 Display: Beginmenu

Sommige functies van uw wagen kunnen geregeld, geactiveerd en gecontroleerd worden aan de hand van **menu's**. Met de menu's kunt u bovendien kiezen welke informatie op het display van het bestuurdersinformatiesysteem (FIS) moet verschijnen. Dit is enkel mogelijk met ingeschakeld contact. De bediening vindt plaats via de **Reset**-knop in de ruitenwischerhendel ⇒ [bladzijde 91](#), [afb. 61](#).

Het **beginmenu** geeft verschillende weergavesoorten aan:

**Programmeren**

**Afvragen**

**Menu uit**

**Help**

Achter de weergavesoorten in het beginmenu gaan verschillende submenu's schuil:

<b>Programmeren</b>	Uhr / Clock (Klok)	⇒ <a href="#">bladzijde 92</a>
	Computer (Boordcomputer)	⇒ <a href="#">bladzijde 92</a>
	Tempoalarm (Snelheidswaarschuwing)	⇒ <a href="#">bladzijde 86</a>
	Radioweergave (in-/uitschakelen)	
	Eenheden (afstand, verbruik, temperatuur)	⇒ <a href="#">bladzijde 92</a>
	Sprache (Taal (6 talen))	⇒ <a href="#">bladzijde 92</a>

<b>Afvragen</b>	Service (Onderhoudsbeurt) ⇒ <a href="#">bladzijde 78</a>
<b>Menu uit</b>	In het display verschijnen alle weergaven die bij wagens zonder menuweergave worden weergegeven.
<b>Help</b>	Met de hulpfunctie kan de betekenis van de symbolen in de diverse menu's worden verduidelijkt.

## Het menu controleren

Met de **Reset**-knop en de **tuimelschakelaar** op de ruitenwischerhendel wordt de **menuweergave** opgevraagd. Gegevens worden opgevraagd en instellingen worden uitgevoerd.



**Afb. 63** Ruitenwischerhendel: Resetknop en tuimelschakelaar

Functies van **Reset**-knop **B** ⇒ [afb. 63](#) en **tuimelschakelaar** **A**. ▶

### Menu oproepen

- -knop zo vaak indrukken tot de menuweergave ⇒ **bladzijde 91, afb. 62** verschijnt.

### Kiezen en instellen

- Tuimelschakelaar indrukken om een menuweergave aan te sturen. De schakelaarbediening (omhoog/omlaag) verloopt analoog aan de weergave.

### Ingeven en bevestigen

- -knop indrukken.

Als u de tuimelschakelaar bedient, kunt u de menu's op het display kiezen resp. instelwaarden wijzigen. De gekozen waarden hebben een rode achtergrond.

Als de -knop wordt ingedrukt, wordt de keuze geactiveerd resp. de ingestelde waarden bevestigd. Gekozen functies zijn aangeduid met een vinkje.

De symbolen op het display hebben de volgende betekenis:

Keuzebalk	Gekozen functie	Rode achtergrond (actief)
	Vinkje	Gekozen
	Hokje	Niet gekozen
	Driehoek omhoog	Vorige bladzijde
	Driehoek omlaag	Volgende bladzijde

## Bandenspanningscontrolesysteem\*

### Inleiding

*Het bandenspanningscontrolesysteem controleert tijdens het rijden de bandenspanning van de vier banden.*

De bestuurder wordt bij spanningsverlies door symbolen en waarschuwingsteksten op het display van het instrumentenpaneel gewaarschuwd. Het systeem werkt op basis van de ABS-sensoren van de wielen.

Houd er rekening mee dat de bandenspanning ook afhankelijk is van de temperatuur van de band. De bandenspanning stijgt ca. 0,1 bar voor iedere toename van 10°C van de temperatuur van de band. Tijdens het rijden wordt de band warm en neemt de bandenspanning toe. Corrigeer de bandenspanning daarom alleen in *koude* toestand, als de temperatuur van de band ongeveer overeenkomt met de omgevingstemperatuur.

Om ervoor te zorgen dat het bandenspanningscontrolesysteem goed functioneert moet de bandenspanning regelmatig worden gecontroleerd, zo nodig worden gecorrigeerd en correct (normspanning) worden opgeslagen.

In de tankklep bevindt zich een sticker waarop de aanbevolen bandenspanning vermeld staat.

 **ATTENTIE!**

- De bandenspanning in geen geval corrigeren bij verhoogde bandentemperatuur. Hierdoor kunnen de banden beschadigd worden en zelfs klappen. Gevaar voor ongevallen!
- Een band met een lage spanning gaat bij hoge snelheden bewegen waardoor de band sterk opwarmt. Hierdoor kan het loopvlak losraken en dit kan zelfs tot een klapband leiden. Gevaar voor ongevallen!



### Milieu-aanwijzing

Te lage bandenspanning verhoogt het brandstofverbruik en slijtage van de banden.



### Aanwijzing

- Het controlesysteem helpt de bestuurder de bandenspanning te controleren, maar stelt hem/haar niet vrij van de verplichting deze zelf te controleren.
- De bandenspanning mag alleen bij banden waarvan de temperatuur ongeveer overeenkomt met de omgevingstemperatuur worden gecorrigeerd. ■

## Bandenspanningscontrole (L)

---

*Een te lage bandenspanning moet zo snel mogelijk worden gecorrigeerd.*

Als het symbool (L) verschijnt, is de bandenspanning van ten minste een van de banden te laag.

- De wagen tot stilstand brengen.
- Band(en) controleren.
- Bandenspanning corrigeren ⇒ bladzijde 253.

Nadere informatie over de bandenspanningscontrole in ⇒ bladzijde 252. ■



## Bedieningselementen op het stuur

### Het multifunctiestuurwiel

#### Inleiding

Met het multifunctiestuurwiel bedient u snel en eenvoudig de gekozen functies van radio, cd, en telefoon\*.

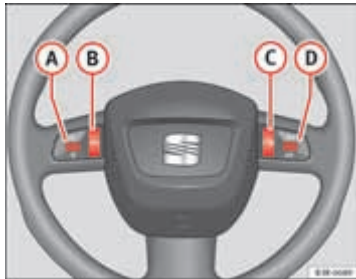

Afb. 64 Bedieningselementen op het multifunctiestuurwiel

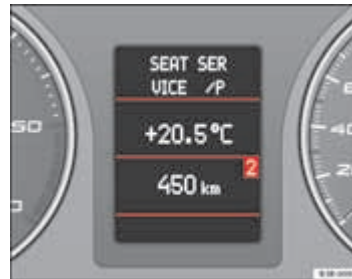

Afb. 65 Bestuursinformatiesysteem

De afzonderlijke functies worden bediend door toetsen **A** t/m **D** op het multifunctiestuurwiel in te drukken en te draaien → afb. 64:

- Als u de **(MODE)**-toets **B** meerdere malen indrukt, kunt u tussen de functies wisselen en worden deze in het bestuursinformatiesysteem weergegeven → afb. 65.
- Door draaien en indrukken van het linkermenuwielje **A** wordt afhankelijk van het systeem een functie gekozen.
- De spraakbediening\* van de mobiele-telefoonvoorbereiding wordt ingeschakeld door de spraaktoets **C** in te drukken. Druk opnieuw de spraaktoets in om de spraakbediening\* te beëindigen.
- Door het rechtermenuwielje **D** omhoog/omlaag te draaien, wordt het volume verhoogd/verlaagd. ■

## Bedieningselementen aan het stuurwiel Audio-uitvoering

	A			B (Modus)	C (PTT)	D		
	+	-	Druk op			+	-	Druk op
<b>Radiomodus</b>	Zender zoeken. Verhoging van frequentie	Zender zoeken. Verlaging van frequentie	1e indrukken: begint te zoeken. 2e maal indrukken: annuleert zoekopdracht	Lang indrukken: vergrendeling van bedieningselementen van het stuurwiel	Geen specifieke functie	Volumeverhoging	Volumeverlaging	MUTE (stil)
<b>Cd-modus/ iPod-USB</b>	Cd-functie: volgende track. iPod-/USB-modus: volgende track	Cd-functie: vorige track. iPod-/USB-modus: vorige track	Cd-functie: snel vooruit. iPod-/USB-modus: snel vooruit	Kort indrukken: activeert de bedieningselementen van het stuurwiel (indien deze vergrendeld zijn / geen specifieke functie (indien deze niet vergrendeld zijn)		Volumeverhoging	Volumeverlaging	MUTE (stil)
<b>Mp3-functie</b>	Volgende track	Vorige track	Snel vooruit			Volumeverhoging	Volumeverlaging	MUTE (stil)

## Bedieningselementen aan het stuurwiel Audio + Telefoon-uitvoering

	A			B (Modus)	C (PTT)	D		
	+	-	Druk op			+	-	Druk op
<b>Radiomodus</b>	Zender zoeken. Verhoging van frequentie	Zender zoeken. Verlaging van frequentie	1e indrukken: begint te zoeken. 2e maal indrukken: annuleert zoekopdracht	Omschakeling naar telefoon	Activering stemherkenning	Volumeverhoging	Volumeverlaging	MUTE (stil)
<b>Cd-modus/ iPod-USB</b>	Cd-functie: volgende track. iPod-/USB-modus: volgende track	Cd-functie: vorige track. iPod-/USB-modus: vorige track	Cd-functie: snel vooruit. iPod-/USB-modus: snel vooruit			Volumeverhoging	Volumeverlaging	MUTE (stil)
<b>Mp3-functie</b>	Volgende track	Vorige track	Snel vooruit			Volumeverhoging	Volumeverlaging	MUTE (stil)
<b>Telefoonmodus</b>	Volgende naam uit het interne telefoonboek	Vorige naam uit het interne telefoonboek	Aannemen	Omschakeling naar radio / cd / iPod-USB / mp3	Volumeverhoging	Volumeverlaging	Geen specifieke functie	
<b>Modus binnenkomende oproep</b>	Geen specifieke functie	Geen specifieke functie	Eenmaal indrukken: oproep aannemen. Blijven indrukken: oproep afwijzen	Geen specifieke functie	Geen specifieke functie	Volumeverhoging	Volumeverlaging	Geen specifieke functie
<b>Modus oproep actief</b>	Geen specifieke functie	Geen specifieke functie	Beëindigen	Geen specifieke functie	Geen specifieke functie	Volumeverhoging	Volumeverlaging	Geen specifieke functie
<b>Modus spraakbediening</b>	Geen specifieke functie	Geen specifieke functie	Geen specifieke functie	Geen specifieke functie	Afbreken	Volumeverhoging	Volumeverlaging	Geen specifieke functie

### Bedieningselementen aan het stuurwiel Radionavigator\*

	A			B (Modus)	C (PTT)	D		
	+	-	Druk op			+	-	Druk op
<b>Radiomodus</b>	Zender zoeken. Verhoging van frequentie	Zender zoeken. Verlaging van frequentie	1e indrukken: begint te zoeken. 2e maal indrukken: annuleert zoekopdracht	Geen specifieke functie	Geen specifieke functie	Volumeverhoging	Volumeverlaging	Herhaling van de laatste navigatieopdracht (enkel als dit geactiveerd is)
<b>Cd-modus/ iPod-USB</b>	Cd-functie: volgende track. iPod-/USB-modus: volgende track	Cd-functie: vorige track. iPod-/USB-modus: vorige track	Cd-functie: snel vooruit. iPod-/USB-modus: snel vooruit			Volumeverhoging	Volumeverlaging	Herhaling van de laatste navigatieopdracht (enkel als dit geactiveerd is)
<b>Mp3-functie</b>	Volgende track	Vorige track	Snel vooruit			Volumeverhoging	Volumeverlaging	Herhaling van de laatste navigatieopdracht (enkel als dit geactiveerd is)

## Bedieningselementen aan het stuurwiel Radionavigator + Telefoon\*

	A			B (Modus)	C (PTT)	D		
	+	-	Druk op			+	-	Druk op
<b>Radiomodus</b>	Zender zoeken. Verhoging van frequentie	Zender zoeken. Verlaging van frequentie	1e indrukken: begint te zoeken. 2e maal indrukken: annuleert zoekopdracht	Omschakeling naar telefoon	Activering stemherkenning	Volumeverhoging	Volumeverlaging	Herhaling van de laatste navigatieopdracht (enkel als dit geactiveerd is)
<b>Cd-modus/ iPod-USB</b>	Cd-functie: volgende track. iPod-/USB-modus: volgende track	Cd-functie: vorige track. iPod-/USB-modus: vorige track	Cd-functie: snel vooruit. iPod-/USB-modus: snel vooruit			Volumeverhoging	Volumeverlaging	Herhaling van de laatste navigatieopdracht (enkel als dit geactiveerd is)
<b>Mp3-functie</b>	Volgende track	Vorige track	Snel vooruit			Volumeverhoging	Volumeverlaging	Herhaling van de laatste navigatieopdracht (enkel als dit geactiveerd is)
<b>Telefoonmodus</b>	Volgende naam uit het interne telefoonboek	Vorige naam uit het interne telefoonboek	Aannemen	Omschakeling naar radio / cd / iPod-USB / mp3		Volumeverhoging	Volumeverlaging	Herhaling van de laatste navigatieopdracht (enkel als dit geactiveerd is) ▶

<b>Modus binnenkomende oproep</b>	Geen specifieke functie	Geen specifieke functie	Enmaal indrukken: oproep aanvaarden. Blijven indrukken: oproep afwijzen	Geen specifieke functie	Geen specifieke functie	Volumeverhoging	Volumeverlaging	Herhaling van de laatste navigatieopdracht (enkel als dit geactiveerd is)
<b>Modus oproep actief</b>	Geen specifieke functie	Geen specifieke functie	Beëindigen	Geen specifieke functie	Geen specifieke functie	Volumeverhoging	Volumeverlaging	Herhaling van de laatste navigatieopdracht (enkel als dit geactiveerd is)
<b>Modus spraakbediening</b>	Geen specifieke functie	Geen specifieke functie	Geen specifieke functie	Geen specifieke functie	Afbreken	Volumeverhoging	Volumeverlaging	Geen specifieke functie

## Ontgrendelen en vergrendelen

### Sleutel met afstandsbediening

#### Sleutelset



Afb. 66 Set sleutels van uw wagen



Afb. 67 Sleutel met afstandsbediening: Ontgrendelingsknop

De sleutelset van uw wagen bestaat uit:

- (A) een sleutel met afstandsbediening.
- (B) een sleutel zonder afstandsbediening.
- (C) een kunststof sleutelhanger\*.

#### Sleutel met afstandsbediening

Met de sleutel met afstandsbediening kunt u uw wagen vergrendelen en ontgrendelen en de motor starten. De ontgrendelingsknop ⇒ afb. 67 -pijl- indrukken om de sleutelbaard uit resp. in te klappen.

#### Nieuwe sleutels

Als u een sleutel verliest, wendt u zich dan tot een Technische Dienst. Laat de werking van *deze* sleutel blokkeren. Hiervoor alle sleutels en het kunststof label\* meenemen. Het verlies van een sleutel of van het label bij uw verzekering melden. ►

### ⚠ ATTENTIE!

- Als u de wagen - al is het slechts tijdelijk - verlaat, in elk geval de sleutel uit het contact trekken. Dit is vooral van belang indien kinderen in de wagen blijven, want deze zouden de motor kunnen starten of elektrische uitrustingen (bv. elektrische ruitbediening) kunnen bedienen - gevaar voor ongelukken!
- Sleutel pas uit het contactslot trekken, als de wagen tot stilstand is gekomen! Het stuurslot zou anders plotseling kunnen worden vergrendeld - gevaar voor ongelukken! ■

### Controlelampje in sleutel met afstandsbediening

Het controlelampje in de sleutel met afstandsbediening geeft de ladingstoestand van de batterij aan.



Afb. 68 Controlelampje in de sleutel met afstandsbediening

### Toestand van de batterij

Als een knop wordt ingedrukt, knippert het controlelampje ⇒ afb. 68 (pijl). Als het controlelampje niet brandt of knippert, is de batterij leeg en moet deze worden vervangen.

Batterij vervangen ⇒ bladzijde 102. ■

### Batterij van sleutel vervangen

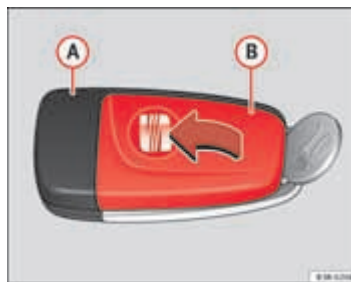

Afb. 69 Hoofdsleutel: Deksel openen

Wij raden aan om de batterij door een gespecialiseerde werkplaats te laten vervangen. Als u echter de lege batterij zelf wilt vervangen, als volgt te werk gaan:

- Sleutelgedeelte ⇒ afb. 69 **A** en deksel **B** met een muntje **voorzichtig** van elkaar loswippen.
- Deksel in pijlrichting verwijderen. ▶



- Lege batterij uit het deksel verwijderen.
- Nieuwe batterij plaatsen. Let erop dat het '+'-teken op de batterij naar onderen is gekeerd. De juiste polariteit is op het deksel van het zenderhuis weergegeven.
- Deksel met de geplaatste batterij achter op het zenderhuis plaatsen en beide delen in elkaar drukken.



### Milieu-aanwijzing

Lege batterijen moeten volgens de voorschriften worden opgeslagen en afgevoerd en horen in geen geval bij het huisvuil.



### Aanwijzing

- Telkens wanneer de batterij wordt vervangen, moet het systeem opnieuw worden gesynchroniseerd om de wagen weer met de afstandsbediening te kunnen ont- en vergrendelen ⇒ bladzijde 112.
- De vervangende batterij moet dezelfde specificaties hebben als de originele batterij. ■

## Elektronische wegrijblokkering

*De wegrijblokkering verhindert het in werking stellen van de wagen door een niet geautoriseerde persoon.*

In de sleutelgreep bevindt zich een chip die de elektronische wegrijblokkering automatisch deactiveert zodra de sleutel in het contact wordt gestoken. Als de wagen tot stilstand is gekomen en de sleutel uit het contactslot wordt getrokken, wordt de elektronische wegrijblokkering automatisch ingeschakeld.

Indien een niet-geautoriseerde contactsleutel werd gebruikt, wordt in het displayveld van de kilometerteller **SAFE** weergegeven.



### Aanwijzing

- De wagen kan alleen met een passend gecodeerde SEAT-sleutel worden gestart.
- De wagen kan soms niet worden gestart als er een sleutel van een ander wagenmerk aan de sleutelbos zit. ■

## Centrale vergrendeling

### Beschrijving

*De centrale vergrendeling maakt het mogelijk om alle portieren en de achterklep centraal te ver- of ontgrendelen.*

Met de centrale vergrendeling worden *alle* portieren en de tankklep tegelijkertijd ont- of vergrendeld. De achterklep wordt voor ontgrendeling vrijgegeven, wanneer de wagen wordt geopend. De achterklep wordt echter pas geopend, als u de handgreep bedient. U kunt de wagen via de afstandsbediening ⇒ bladzijde 110 **of** met de sleutel via het bestuurdersportier ont- en vergrendelen.

Ook de ruiten kunt u centraal openen en sluiten ⇒ bladzijde 116. Het schuif-/kanteldak\* kan met de centrale vergrendeling enkel worden gesloten, maar niet worden geopend.

De centrale vergrendeling heeft een **inbraakbeveiliging**: Indien de wagen van buitenaf gesloten wordt, werken de binnengrepen voor het openen van de portieren niet, wat het voor niet geautoriseerde personen moeilijker maakt in de wagen te komen. ▶

Bij een defecte centrale vergrendeling kunt u alle sloten afzonderlijk bedienen. De tankklep kan indien nodig worden ontgrendeld met de noodontgrendelinrichting. Noodontgrendeling van de tankklep ⇒ bladzijde 233.

#### Automatisch sluiten (Auto Lock)\*

De functie **Auto Lock\*** vergrendelt vanaf een snelheid van ca. 15 km/u automatisch alle portieren en de achterklep.

De wagen wordt automatisch weer ontgrendeld, wanneer de sleutel uit het contact wordt getrokken. Bovendien kan de bestuurder de wagen ontgrendelen, als de ontgrendelingsfunctie  in de knop voor de centrale vergrendeling wordt bediend of een van de portieren wordt geopend.



#### ATTENTIE!

**Bij van buitenaf vergrendelde wagen met ingeschakelde inbraakbeveiliging mogen er geen personen - vooral geen kinderen - in de wagen achterblijven, omdat de portieren en ruiten van binnenuit niet meer kunnen worden geopend. Vergrendelde portieren maken het hulpverleners moeilijk om in geval van nood in de wagen te komen - levensgevaarlijk!**



#### Aanwijzing

- Als de centrale vergrendeling uitvalt, kunnen het bestuurdersportier en de achterklep met de sleutel worden ver- en ontgrendeld. Noodontgrendeling van de tankklep ⇒ bladzijde 233. Noodvergrendeling van de portieren ⇒ bladzijde 107.
- De inbraakbeveiliging en het alarmsysteem\* kunnen niet worden ingeschakeld als de centrale vergrendeling is uitgevallen.
- **Nooit waardevolle voorwerpen zonder toezicht in de wagen achterlaten. Een vergrendelde wagen is geen kluis!** ■

#### Met de sleutel ontgrendelen



Afb. 70 Draairichtingen van de sleutel voor het openen en sluiten

- Sleutel in het slot van het bestuurdersportier in ontgrendelingsstand **A** ⇒ afb. 70 linksom draaien.
  - Greep om het portier te openen omhoogtrekken.
  - Alle portieren, de tankklep en de achterklep worden ontgrendeld.
  - De inbraakbeveiliging wordt uitgeschakeld. ■
- #### Met de sleutel vergrendelen
- Sleutel in het slot van het bestuurdersportier in vergrendelingsstand **B** ⇒ afb. 70 rechtsom draaien ⇒ .
  - Alle portieren en de achterklep zijn vergrendeld. ►

- De in portierschakelaarstand staande binnenverlichting wordt uitgeschakeld.
- De ruiten en het schuifdak\* worden gesloten, zolang de sleutel in de vergrendelingsstand wordt *gehouden*.
- De inbraakbeveiliging wordt direct ingeschakeld.

#### Wagen vergrendelen zonder inschakeling van de inbraakbeveiliging

Bij ingeschakelde inbraakbeveiliging wordt het moeilijker om in de auto in te breken. Als de inbraakbeveiliging is ingeschakeld, zijn de portierslotgreep en de schakelaar voor de centrale vergrendeling buiten werking ⇒ ⚠.

Als personen in de wagen achterblijven, kunt u uw wagen zonder inschakeling van de inbraakbeveiliging vergrendelen.

Draait u de sleutel in het slot van het bestuurdersportier **tweemaal** kort achter elkaar in vergrendelingsstand **(B)** ⇒ **bladzijde 104, afb. 70**.

#### ⚠ ATTENTIE!

Bij van buitenaf vergrendelde wagen met ingeschakelde inbraakbeveiliging mogen er geen personen - vooral geen kinderen - in de wagen achterblijven, omdat de portieren en ruiten van binnenuit niet meer kunnen worden geopend. Vergrendelde portieren maken het hulpverleners moeilijk om in geval van nood in de wagen te komen - levensgevaarlijk!

#### ⚠ Voorzichtig!

Indien het bestuurdersportier met de sleutel vergrendeld wordt met geopend portier, dan wordt de auto vergrendeld en het alarm automatisch geactiveerd.

#### i Aanwijzing

- Ook als de wagen is vergrendeld zonder dat de inbraakbeveiliging is ingeschakeld, staat het alarmsysteem\* op scherp. Daarom eerst de interieur-bewaking uitschakelen, opdat het alarm niet onbedoeld wordt geactiveerd.

- Het geopende bestuurdersportier kan niet worden vergrendeld. Het portier moet apart worden vergrendeld, nadat het portier is gesloten. Hierdoor wordt voorkomen dat u per ongeluk wordt buitengesloten. ■

### Schakelaar centrale vergrendeling

*Met de schakelaar in het bestuurdersportier kan de centrale vergrendeling van binnenuit worden bediend.*



Afb. 71 Deel van het bestuurdersportier: Schakelaar centrale vergrendeling

#### Wagen vergrendelen

- -toets indrukken ⇒ **afb. 71**, ⇒ ⚠.

#### Wagen ontgrendelen

- Druk op toets .

Als uw wagen met de schakelaar voor de centrale vergrendeling wordt vergrendeld, geldt het volgende: ▶

- Het is niet mogelijk om de portieren en de achterklep van *buitenaf* te openen (veiligheid, bijvoorbeeld bij het wachten voor een stoplicht).
- U kunt de portieren van binnenuit afzonderlijk ontgrendelen door aan de slotgreep te trekken.
- Wanneer het bestuurdersportier is geopend, wordt het portier (nadat de vergrendelingsfunctie in de schakelaar voor de centrale vergrendeling is bediend) niet vergrendeld om te voorkomen dat u per ongeluk wordt buitengesloten. Het portier moet apart worden vergrendeld, nadat het is gesloten.
- Bij een ongeval met airbagactivering worden de van binnenuit vergrendelde portieren automatisch ontgrendeld om hulpverleners toegang tot de wagen te verschaffen.

### **ATTENTIE!**

**De schakelaar voor de centrale vergrendeling werkt ook, als het contact is uitgeschakeld. U kunt er automatisch alle portieren en de achterklep automatisch mee vergrendelen. Omdat echter bij vergrendelde portieren in geval van nood hulp van buitenaf bemoeilijkt wordt, mogen kinderen nooit zonder toezicht in de wagen achterblijven. Vergrendelde portieren maken het hulpverleners moeilijk om in geval van nood in de wagen te komen - levensgevaarlijk!**

### **Aanwijzing**

Bij ingeschakelde inbraakbeveiliging is de schakelaar voor de centrale vergrendeling buiten werking. ■

### Veiligheids-centrale-vergrendeling\*

*De veiligheids-centrale-vergrendeling biedt de mogelijkheid om alleen het bestuurdersportier en de tankklep te ontgrendelen. De overige portieren en de achterklep blijven vergrendeld.*

#### **Bestuurdersportier en tankklep ontgrendelen**

- Sleutel *eenmaal* in de ontgrendelingsrichting draaien of *eenmaal* de ontgrendelingsknop van de afstandsbediening indrukken.

#### **Alle portieren, de achterklep en de tankklep ontgrendelen.**

- Sleutel binnen 5 seconden *tweemaal* in de ontgrendelingsrichting draaien of binnen 5 seconden *tweemaal* de ontgrendelingsknop van de afstandsbediening indrukken.

Als alleen het bestuurdersportier wordt ontgrendeld, worden de inbraakbeveiliging en het alarmsysteem\* direct uitgeschakeld ⇒ bladzijde 112. ■

## Noodvergrendeling van de portieren

*Als de centrale vergrendeling uitvalt (stroomvoorziening), moet elk portier apart worden vergrendeld.*



Afb. 72 Noodvergrendelingssysteem



Afb. 73 Noodvergrendelen

Bij het bijrijdersportier en de achterportieren is een noodvergrendelingssysteem (alleen zichtbaar bij geopend portier) ingebouwd.

- Portier openen.
- De kap met de sleutel ⇒ **afb. 72** iets verdraaien en daarna naar beneden klappen.
- De sleutel in de gleuf in de binnenkant ⇒ **afb. 73** steken en ongeveer 90 graden naar rechts (rechterportieren) resp. naar links (linkerportieren) draaien, tot aan de aanslag.

Nadat het portier is vergrendeld, kan het portier niet meer van buitenaf worden geopend. Het portier kan van binnenuit worden geopend door aan de slotgreep te trekken. Als het kinderslot bij een van de achterportieren is ingeschakeld, van binnenuit aan de slotgreep trekken en het portier van buitenaf openen. ■

## Achterklep

### Achterklep: openen en sluiten

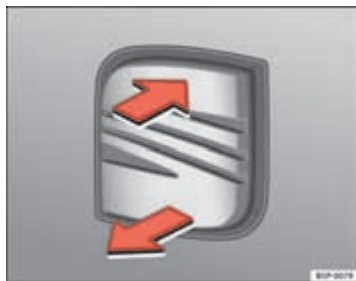

Afb. 74 Bagageruimte:  
van buitenaf openen

#### Openen van de achterklep

- Trek aan de handgreep ⇒ **afb. 74** en til de achterklep tegelijkertijd op.
- De achterklep gaat automatisch\* open resp. de achterklep optillen.

#### Achterklep sluiten

- Achterklep omlaagtrekken en met een lichte zwaai in het slot laten vallen ⇒ .

Het naar beneden trekken van de achterklep wordt vergemakkelijkt als u de greep in de binnenbekleding vastpakt.

#### ATTENTIE!

- Controleren of het slot is vastgeklikt nadat de achterklep is gesloten. De achterklep zou anders tijdens het rijden plotseling kunnen opengaan, ook als de slotcilinder is vergrendeld. Gevaar voor ongevallen!
- Nooit met een op een kier staande of zelfs open achterklep rijden, omdat anders uitlaatgassen in het interieur kunnen binnendringen! Gevaar voor vergiftiging!

#### Aanwijzing

- Als de achterklep bij het inschakelen van het contact is geopend of niet goed is gesloten, dan verschijnt op het display van het instrumentenpaneel de portier- en achterklepwaarschuwing ⇒ bladzijde 78. ■

### Noodontgrendeling van achterklep

Als de achterklep niet kan worden ontgrendeld, kan de noodontgrendeling worden gebruikt.



Afb. 75 Deel van de bagageruimte achterin: Toegang tot de noodontgrendeling

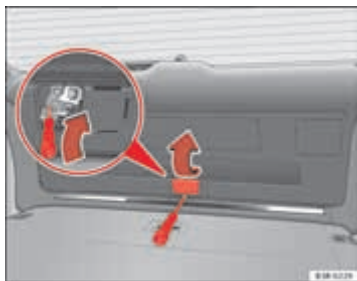

Afb. 76 Deel van achterklep: Noodontgrendeling

- Achterbankleuningen omklappen ① ⇒ afb. 75.
- In de bagageruimte gaan zitten.
- Afdekking omhoogklappen ⇒ afb. 76 -pijl-.
- Een schroevendraaier in de opening steken ⇒ afb. 76 -pijl- en in pijlrichting schuiven om de achterklep te ontgrendelen. ■

### Kinderslot

#### Kindersloten op achterportieren

De kindersloten voorkomen dat de achterportieren van binnenuit kunnen worden geopend.

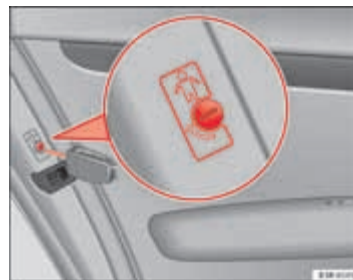

Afb. 77 Kindersloten van de achterportieren

De achterportieren zijn met kindersloten uitgerust. De kindersloten worden met de contactsleutel bediend. De kindersloten zijn alleen bij geopende portieren zichtbaar.

#### Kinderslot inschakelen

- Sleutel in pijlrichting ⇒ **bladzijde 109, afb. 77** draaien.

#### Kinderslot uitschakelen

- Sleutel tegen pijlrichting in draaien.

Als het kinderslot is ingeschakeld, is de slotgreep aan de binnenzijde buiten werking en kan het portier alleen van buitenaf worden geopend. ■

## Sleutel met afstandsbediening

### Beschrijving

*Met behulp van de afstandsbediening kan de wagen worden ont- en vergrendeld van op afstand.*

U kunt de volgende functies uitvoeren:

- Wagen ont- en vergrendelen
- Achterklep ontgrendelen

Het ont- en vergrendelen van de wagen wordt door het knippen van alle knipperlichten weergegeven. Bovendien wordt de binnenverlichting in de portierschakelaarstand automatisch in- of uitgeschakeld.

De zender met de batterij is in de greep van de sleutel ondergebracht. De ontvanger zit in het interieur van de wagen. Het maximale bereik hangt af van

verschillende omstandigheden. Bij een zwakker wordende batterij wordt de actieradius kleiner.

De sleutel heeft een uitklapbare sleutelbaard die voor het handmatig ont- en vergrendelen van de wagen en voor het starten van de motor dient.

Bij vervanging van een sleutel en na een reparatie/vervanging van de ontvanger moet het systeem door een gespecialiseerde werkplaats worden geïnitieerd. Daarna kan pas de afstandsbediening weer worden gebruikt.

De afstandsbediening voldoet aan alle toelatingscriteria en is goedgekeurd door het 'Bundesamt für Zulassungen in der Telekommunikation der Bundesrepublik Deutschland' (Duitse overheidsinstantie voor toelatingen op het gebied van de telecommunicatie). Alle onderdelen zijn volgens de op dat moment geldende voorschriften gemarkeerd. De bovenstaande goedkeuring vormt de basis voor de vrijgave in andere landen.



#### Aanwijzing

- Bij ingeschakeld contact wordt de afstandsbediening automatisch uitgeschakeld.
- De werking van de afstandsbediening kan door in de buurt van de wagen aanwezige zenders die in hetzelfde frequentiebereik werken (bv. mobiele telefoon, televisiezender) negatief worden beïnvloed. ■



## Wagen ont- en vergrendelen



Afb. 78 Sleutel met afstandsbediening: Indeling van de knoppen

### Wagen ontgrendelen

- Ca. één seconde knop **A** ⇒ afb. 78 indrukken.

### Wagen vergrendelen

- Ca. één seconde knop **B** indrukken.

### Achterklep openen

- Ten minste één seconde knop **C** indrukken.

Wanneer de knipperlichten tweemaal knipperen, wordt aangegeven dat de wagen wordt ontgrendeld. Als de wagen met knop **A** wordt ontgrendeld en er binnen de volgende 60 seconden geen portier of achterklep wordt geopend, wordt de wagen automatisch weer vergrendeld. Deze functie voorkomt dat de wagen onbedoeld continu is ontgrendeld.

Bij wagens met **veiligheids-centrale-vergrendeling\*** worden alleen het bestuurdersportier en de tankklep ontgrendeld wanneer knop **A** wordt

bediend, en wordt de gehele wagen ontgrendeld wanneer deze knop tweemaal wordt bediend.

Wanneer de knipperlichten één keer kort knipperen, wordt aangegeven dat de portieren en de achterklep goed zijn gesloten.

Wanneer de wagen wordt ontgrendeld, wordt bovendien het bij de sleutel horende stoel-\* en spiegelgeheugen\* aangestuurd. De opgeslagen instelling van de bestuurdersstoel en de buitenspiegels wordt automatisch opgevraagd.

Bovendien wordt de binnenverlichting in de portierschakelaarstand automatisch in- en uitgeschakeld, wanneer de portieren worden geopend en gesloten.

### ATTENTIE!



**Bij van buitenaf vergrendelde wagen met ingeschakelde inbraakbeveiliging mogen er geen personen - vooral geen kinderen - in de wagen achterblijven, omdat de portieren en ruiten van binnenuit niet meer kunnen worden geopend. Vergrendelde portieren maken het hulpverleners moeilijk om in geval van nood in de wagen te komen - levensgevaarlijk!**

### Aanwijzing

- Afstandsbediening alleen bedienen, als de portieren en de achterklep zijn gesloten.
- Afstandsbediening alleen bedienen, wanneer u de wagen ziet.
- In de wagen niet de vergrendelingsknop **B** indrukken, voordat u de sleutel in het contact steekt, opdat de wagen niet per ongeluk wordt vergrendeld en tevens het alarmsysteem\* wordt ingeschakeld. Als dit toch een keer mocht gebeuren, de ontgrendelingsknop indrukken **A**.

## Synchronisatie

*De sleutel met afstandsbediening moet worden gesynchroniseerd als de wagen niet met de afstandsbediening kan worden ont- resp. vergrendeld.*

- Als de wagen is vergrendeld, met de mechanische sleutel het slot in het bestuurdersportier ontgrendelen.
- Ontgrendelingsknop  op de sleutel met afstandsbediening indrukken.
- Sleutel in het contactslot steken en het contact inschakelen.
- Contact weer uitschakelen en de sleutel eruit trekken.
- Ontgrendelingsknop  resp. vergrendelingsknop  indrukken. ■

## Alarmsysteem\*

### Beschrijving

*Het alarmsysteem wordt geactiveerd als de wagen wordt opengebroken.*

Met behulp van het alarmsysteem moeten pogingen tot inbraak en diefstal van uw wagen worden voorkomen. Als het alarm een inbraak herkent, produceert het akoestische en optische signalen.

### Hoe wordt het alarmsysteem ingeschakeld?

Het alarmsysteem wordt automatisch ingeschakeld, wanneer u het bestuurdersportier met de sleutel of de portieren en de achterklep met de afstandsbediening vergrendelt. Ca. 30 seconden nadat de wagen is vergrendeld, staat het systeem op scherp.

### Hoe wordt het alarmsysteem uitgeschakeld?

Het alarm wordt alleen uitgeschakeld, wanneer de portieren en de achterklep met de afstandsbediening worden ontgrendeld. Als de wagen niet binnen 60 seconden wordt geopend, nadat het signaal van de afstandsbediening is gegeven, wordt de wagen automatisch weer vergrendeld.

Wanneer u het bestuurdersportier met de sleutel ontgrendelt, blijven alle andere portieren, de achterklep en de tankklep vergrendeld.

Wanneer het bestuurdersportier met de sleutel wordt geopend, moet u binnen 15 seconden de sleutel in het contactslot steken en het contact inschakelen om het alarm uit te schakelen. Als u het contact **niet** binnen 15 seconden inschakelt, wordt het **alarm geactiveerd**.

### Wanneer wordt het alarm geactiveerd?

Bij een vergrendelde wagen worden de volgende gedeelten gecontroleerd:

- Motorruimte (motorkap)
- Bagageruimte
- Portieren
- Overhellen van de wagen
- Contactslot
- Radio (alleen bij de originele SEAT-radio)
- Interieur van de wagen ⇒ bladzijde 113

Als in één van de genoemde bereiken wordt binnengedrongen, wordt het alarm geactiveerd. ►

### Hoe wordt het alarm uitgeschakeld?

Het alarm wordt gedeactiveerd wanneer de wagen met de afstandsbediening is ontgrendeld of wanneer het contact met de sleutel is ingeschakeld. Hiermee staat het alarmsysteem niet meer 'op scherp'. Het alarm gaat ook uit, als de alarmcyclus is beëindigd.

### Knipperlichten

Het op de juiste wijze vergrendelen van de portieren, de motorkap en de achterklep wordt bij het vergrendelen van de wagen aangegeven: de knipperlichten knipperen dan kort.

Als de knipperlichten niet gaan knipperen, moet u de portieren, de motorkap en de achterklep controleren. Wanneer de portieren, de motorkap of de achterklep bij ingeschakeld alarm achteraf worden vergrendeld, knipperen de knipperlichten dan pas.

### LED

Nadat de wagen is vergrendeld, knippert de LED in de portierbekleding van het bestuurdersportier ca. 30 seconden snel en daarna langzaam. Dit geeft aan dat het alarmsysteem inclusief de **interieurbewaking** en het **afsleepalarm** is ingeschakeld. Als de LED in plaats van de knipperfrequentie ca. 30 seconden voortdurend brandt nadat de wagen is vergrendeld, is het alarmsysteem defect.

### Aanwijzing

- Voordat u de wagen verlaat, controleren of alle alle portieren, ruiten en het schuifdak\* zijn gesloten om er zeker van te zijn dat het alarm goed werkt.
- Als een van de beide accukabels bij een op scherp staand alarmsysteem wordt losgemaakt, wordt het alarm geactiveerd. ■

### Interieurbewaking\*

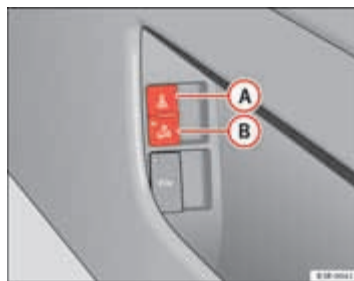

*De interieurbewaking registreert bewegingen in de wagen en activeert dan het alarm.*



Afb. 79 Knop van de interieurbewaking

Interieurbewaking uitschakelen, wanneer de mogelijkheid bestaat dat bv. dieren of beweeglijke voorwerpen in het interieur van de wagen het alarm kunnen activeren ⇒ . Het geïntegreerde wegsleepalarm uitschakelen, als de wagen wordt getransporteerd (bijvoorbeeld op de trein of op de boot) of wordt gesleept.

### Interieurbewaking deactiveren

- Het portier openen en knop  met het symbool  aan de zijkant van het opbergvak van het bestuurdersportier ⇒ *afb. 79* uittrekken.
- Wagen vergrendelen. ▶

### Afsleepalarm uitschakelen

- Het portier openen en knop **B** met het symbool  aan de zijkant van het opbergvak van het bestuurdersportier ⇒ **bladzijde 113, afb. 79** uittrekken.
- Wagen vergrendelen.

Wanneer de **interieurbewaking** is uitgeschakeld, brandt de LED in de knop . De LED in de portierbekleding van het bestuurdersportier gaat bovendien ca. 3 seconden branden. Nadat de wagen is vergrendeld, knippert de LED in de portierbekleding van het bestuurdersportier ca. 3 seconden snel. Na ca. 30 seconden knippert deze langzamer. De interieurbewaking wordt automatisch weer ingeschakeld wanneer de wagen weer wordt vergrendeld.

Wanneer het **afsleepalarm** is uitgeschakeld, brandt de LED in de knop . De LED in de portierbekleding van het bestuurdersportier gaat bovendien ca. 3 seconden branden. Na het sluiten van de wagen, knippert de LED in de portierbekleding van het bestuurdersportier ca. 3 snel. De volgende keer dat de wagen wordt gesloten, wordt het afsleepalarm opnieuw automatisch geactiveerd.



#### ATTENTIE!

**Bij van buitenaf vergrendelde wagen met ingeschakelde inbraakbeveiliging mogen er geen personen - vooral geen kinderen - in de wagen achterblijven, omdat de portieren en ruiten van binnenuit niet meer kunnen worden geopend. Vergrendelde portieren maken het hulpverleners moeilijk om in geval van nood in de wagen te komen - levensgevaarlijk! ■**

## Elektrische ruitbediening

### Bedieningselementen

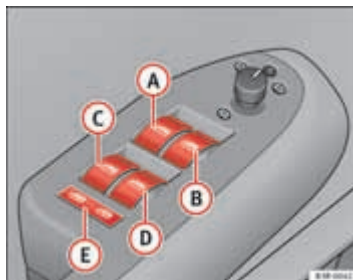

Afb. 80 Deel van het bestuurdersportier: Bedieningselementen

#### Schakelaars voor ruitbediening voorin

- A** Schakelaar ⇒ **afb. 80** voor de ruit van het bestuurdersportier
- B** Schakelaar voor de ruit van het bijrijdersportier

#### Schakelaars voor ruitbediening achterin

- C** Schakelaar voor de ruit in het linkerachterportier
- D** Schakelaar voor de ruit in het rechterachterportier
- E** Veiligheidsschakelaar



#### ATTENTIE!

- Als u de wagen - al is het slechts tijdelijk - verlaat, in elk geval de sleutel uit het contact trekken. Dit is vooral van belang indien kinderen in de wagen blijven, want deze zouden de motor kunnen starten of elektrische ►

**⚠ ATTENTIE!** Vervolg

uitrustingen (bv. elektrische ruitbediening) kunnen bedienen - gevaar voor ongelukken! De ruitbediening is pas buiten werking, als het bestuurders- of bijrijdersportier is geopend.

- Nooit achteloos of zonder controle de ruiten sluiten, want er kunnen kneuzingen gebeuren.
- Als u de wagen van buitenaf vergrendelt, mogen er geen personen in de wagen achterblijven, omdat de ruiten in geval van nood niet meer kunnen worden geopend. ■

### Schakelaars in bestuurdersportier

*De bestuurder kan elke elektrische ruitbediening in de wagen bedienen.*

De schakelaars van de ruitbediening zijn van een **2-standen werking** voorzien:

#### Ruiten openen

- Schakelaar tot aan de **eerste stand** indrukken en vasthouden tot de ruit de gewenste positie heeft bereikt.
- Schakelaar tot aan de **tweede stand** kort indrukken om de ruit automatisch te openen.

#### Ruiten sluiten

- Schakelaar tot aan de **eerste stand** uittrekken en vasthouden tot de ruit de gewenste positie heeft bereikt.
- Schakelaar kort tot aan de **tweede stand** uittrekken om de ruit automatisch te sluiten.

#### Veiligheidsschakelaar

Met de veiligheidsschakelaar ⇒ [bladzijde 114, afb. 80](#)  kunnen de schakelaars in de achterportieren buiten werking worden gesteld. Alleen als deze schakelaar is ingedrukt, kunnen de ruiten vanaf de achterbank worden geopend of gesloten.

Het symbool  in de veiligheidsschakelaar brandt, als de ruitbediening van de achterportieren buiten werking is (schakelaar niet ingedrukt).



#### Aanwijzing

Nadat het contact is uitgeschakeld, kunnen de ruiten nog ca. 10 minuten worden geopend of gesloten. De ruitbediening is pas buiten werking, als het bestuurders- of bijrijdersportier is geopend. ■

### Schakelaar in bijrijdersportier en in de achterportieren

*In deze portieren zit een schakelaar voor de betreffende ruit.*

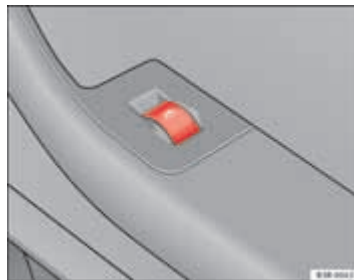

Afb. 81 Schakelaar in het bijrijdersportier

De schakelaars van de ruitbediening zijn van een **2-standen werking** voorzien:

#### Ruiten openen

- Schakelaar tot aan de **eerste stand** indrukken en vasthouden tot de ruit de gewenste positie heeft bereikt.
- Schakelaar tot aan de **tweede stand** kort indrukken om de ruit automatisch te openen.

#### Ruiten sluiten

- Schakelaar tot aan de **eerste stand** uittrekken en vasthouden tot de ruit de gewenste positie heeft bereikt.
- Schakelaar kort tot aan de **tweede stand** uittrekken om de ruit automatisch te sluiten.



#### Aanwijzing

Nadat het contact is uitgeschakeld, kunnen de ruiten nog ca. 10 minuten worden geopend of gesloten. Pas wanneer een van de voorportieren is geopend, is de ruitbediening buiten werking. ■

### Comfortopenen/comfortsluiten

*Als de wagen wordt ont- of vergrendeld, kunnen ook de ruiten worden geopend of gesloten.*

#### De ruiten met de afstandsbediening openen

- Ontgrendelingsknop indrukken, tot de gewenste stand is bereikt.

#### De ruiten met de sleutel openen

- sleutel in het slot van het bestuurdersportier in de ontgrendelingsstand houden tot alle ruiten zijn geopend.

#### De ruiten met de afstandsbediening sluiten

- Vergrendelingsknop indrukken, tot alle ruiten zijn gesloten ⇒ .

#### De ruiten met de sleutel sluiten

- Sleutel in het slot van het bestuurdersportier in de vergrendelingsstand houden, tot alle ruiten zijn gesloten ⇒ .

Het openen resp. sluiten wordt onderbroken bij het loslaten van de betreffende knop op de sleutel resp. door het terugdraaien van de sleutel in het portierslot in de oorspronkelijke positie.



#### ATTENTIE!

- **Nooit achteloos of ongecontroleerd de ruiten sluiten - gevaar voor verwondingen!**
- **Uit veiligheidsoverwegingen mogen de ruiten slechts vanaf ca. 2 meter van de wagen met de afstandsbediening worden geopend en gesloten. Tijdens het sluiten altijd naar het omhoogschuiven van de ruiten kijken, opdat niemand klem komt te zitten. Als de vergrendelingsknop wordt losgelaten, wordt het sluiten direct afgebroken. ■**

### Storingen

#### Sluit- en openingsautomaat buiten werking

Als de kabels van de accu zijn los- en vastgemaakt, is de sluit- en openingsautomaat buiten werking. Als volgt weer activeren: ▶

- Ruit door het permanent omhoogtrekken van de ruitbedieningsschakelaar tot de aanslag omhoogschuiven.
- Schakelaar loslaten en opnieuw een seconde omhoogtrekken. De auto-maat is nu weer geactiveerd. ■

## Schuif-/kanteldak\*

### Beschrijving

Het schuif-/kanteldak wordt met de draaischakelaar → afb. 82 bediend. Voor het open- en dichtschuiven is de draaischakelaar in meerdere standen instelbaar; deze werkt alleen bij ingeschakeld contact. Het kantelen kan alleen in draaischakelaarstand 0 plaatsvinden.

Nadat het contact is uitgeschakeld, kan het schuif-/kanteldak nog ca. 10 minuten worden geopend of gesloten. Zodra echter een van de voorportieren is geopend, is de schakelaar voor het schuif-/kanteldak buiten werking. ■

### Opschuiven/omhoogzetten

*Het openen van het schuifdak in de comfortstand vermindert windgeruis.*



Afb. 82 Deel van de hemelbekleding; Draaischakelaar voor het schuif-/kanteldak

#### Comfortstand

- Schakelaar in stand 1 ⇒ afb. 82 draaien - de schakelaar klikt voelbaar vast. Het dak wordt nu tot de comfortstand geopend waarbij windgeruis tot een minimum wordt beperkt.

#### Volledig openen

- Schakelaar in stand 2 draaien en vasthouden tot het dak de gewenste stand heeft bereikt. In deze stand kan meer windgeruis ontstaan.

#### Omhoogzetten

- Schakelaar in stand 0 draaien. ▶

- In de beginstand de schakelaar *kort* indrukken om het dak *volledig* omhoog te zetten.
- Om het dak tot een *tussenstand* te openen, *de schakelaar ingedrukt houden* totdat de gewenste stand is bereikt.

In stand ② springt de schakelaar weer in stand ① terug, zodra u de schakelaar loslaat.

Wanneer het dak wordt opengeschoven, wordt de jaloezie ook automatisch geopend. Het kan bij gesloten dak worden dichtgeschoven.

Als u de wagen in de zon parkeert, adviseren wij u de jaloezie te sluiten. Vooral bij een gesloten jaloezie erop letten dat het kanteldak is gesloten als u de wagen heeft geparkeerd of als het plotseling gaat regenen.

Overige aanwijzingen met betrekking tot het comfortsluiten, zie ⇒ bladzijde 118. ■

## Sluiten

### Dichtschiiven

- Schakelaar in stand 0 ⇒ **bladzijde 117, afb. 82** draaien om het dak te sluiten ⇒ ⚠.

### Omhooggezet dak sluiten

- De schakelaar aan de geprofileerde achterkant uittrekken en *vasthouden* totdat het kanteldak tot de gewenste stand is neergelaten.
- Schakelaar *kort* uittrekken om het kanteldak automatisch te sluiten. Als de schakelaar *opnieuw kort wordt uitgetrokken*, kan het kanteldak in elke stand worden gestopt ⇒ ⚠.



### ATTENTIE!

**Nooit achteloos of ongecontroleerd het schuif-/kanteldak sluiten. Gevaar voor verwondingen! Daarom steeds de sleutel uit het contact halen, als u de wagen verlaat. ■**

## Comfortsluiten

*Het geopende schuif-/kanteldak kan ook van buitenaf worden gesloten.*

- Sleutel in het slot van het bestuurdersportier in de vergrendelingsstand houden of de vergrendelknop van de afstandsbediening indrukken tot het schuif-/kanteldak is gesloten ⇒ ⚠.



### ATTENTIE!

**Nooit achteloos of ongecontroleerd het schuif-/kanteldak sluiten. Gevaar voor verwondingen! ■**

## Zonnecelschuif-/kanteldak\*

De zonnecellen van het dak leveren stroom voor de ventilatiewerking van de airconditioning.

De bediening komt overeen met een normaal schuif-/kanteldak.

De binnenbekleding is vast met het zonneceldak verbonden en kan niet afzonderlijk worden verschoven. ■



### Elektrische noodsluitfunctie

Het schuifdak kan in geval van nood elektrisch worden gesloten.

Het schuifdak is met een *sluitkrachtbegrenzing* uitgerust. Als u het schuifdak niet meer normaal kunt sluiten, kunt u het via de noodsluitfunctie sluiten.

- Schakelaar in stand ① ⇒ [bladzijde 117, afb. 82](#) draaien.
- Aan de schakelaar blijven trekken tot het dak sluit.

#### ATTENTIE!

**Nooit achteloos of ongecontroleerd het schuif-/kanteldak sluiten. Gevaar voor verwondingen! Daarom steeds de sleutel uit het contact halen, als u de wagen verlaat. ■**

### Mechanische noodbediening

Het schuifdak kan in geval van nood handmatig worden gesloten.

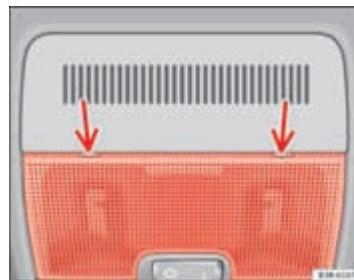

Afb. 83 Deel van de hemelbekleding: Aanzetpunt van de schroevendraaier

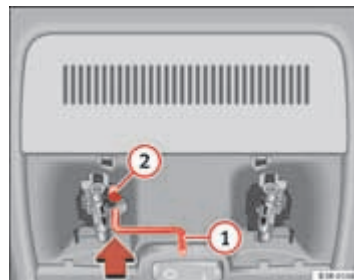

Afb. 84 Deel van de hemelbekleding: Slinger voor noodbediening

- De schroevendraaier (wagengereedschap) met de platte kant voorzichtig aan de achterkant van het afdekglas van de interieurverlichting plaatsen ⇒ **bladzijde 119, afb. 83.**
- Afdekglas naar beneden lostrekken.
- Slinger uit de binnenkant van de zekeringafdekking nemen ⇒ **bladzijde 273.**
- Slinger **1** tot de aanslag in zeskantgat **2** ⇒ **bladzijde 119, afb. 84** drukken.
- Slinger ingedrukt houden en draaien om het dak te sluiten.
- Daarna het afdekglas weer plaatsen; hiervoor de plastic nokken als eerste plaatsen en het afdekglas naar boven drukken.
- Laat de storing verhelpen.



#### **Aanwijzing**

Om de slinger van de noodbediening makkelijker te kunnen draaien, moet de greep van de schroevendraaier als draaihulp gebruikt worden. Hiervoor moet eerst de schroevendraaier uit de greep worden getrokken en de greep vervolgens op de slinger worden gestoken. ■

## Licht en zicht

### Licht

#### Verlichting: In- en uitschakelen ☀



Afb. 85 Deel van het dashboard: Lichtschakelaar

#### Stadslicht inschakelen

- Lichtschakelaar ⇒ afb. 85 in stand ☀ draaien.

#### Dim- of grootlicht (rijverlichting) inschakelen

##### Dimlicht

- Lichtschakelaar in stand ☾ draaien.

##### Grootlicht

- Lichtschakelaar in stand ☽ draaien.

- Grootlichthendel naar voren drukken ⇒ bladzijde 129.

#### Licht uitschakelen

- Lichtdraaischakelaar in stand O draaien.

**Dagrijlicht:** Bij wagens voor landen waar het dagrijlicht verplicht is en voor alle wagens met AFS-koplampen, zal het dagrijlicht geactiveerd of uitgeschakeld worden samen met het contact. Het dagrijlicht beschikt zoals gewoonlijk over grootlichtsignalen, maar niet over grootlichten.

Het dimlicht brandt alleen bij ingeschakeld contact. Nadat het contact is uitgeschakeld, wordt automatisch naar stadslicht teruggestschakeld.

Als stadslicht of dimlicht zijn ingeschakeld, gaat het ☾-symbool naast de lichtschakelaar branden.



#### Aanwijzing

- Als bij ingeschakelde wagenverlichting de sleutel uit het contact wordt getrokken, klinkt er een zoemer, zolang het wagenportier is geopend.
- Let bij het gebruik van de beschreven verlichtingen op de wettelijke bepalingen.
- Afhankelijk van de weersomstandigheden (koude, vocht) kunnen de koplampen, de mistlampen, achterlichten en knipperlichten tijdelijk bewassen. Dit heeft geen invloed op de levensduur van het verlichtingssysteem. Bij het inschakelen van de lichten, ontwasemt de zone waar de lichtbundel uitstraalt snel. Er kunnen niettemin aan de binnenzijde randen bewasemd blijven. ■

### Automatische rijverlichting\* (sensorgestuurd)

*Afhankelijk van de helderheid van de omgeving wordt bij lichtschakelaarstand 'AUTO' de rijverlichting in- resp. uitgeschakeld.*



Afb. 86 Deel van het dashboard: Lichtschakelaar

#### Dimlicht inschakelen

- Lichtschakelaar ⇒ afb. 86 in stand **AUTO** draaien.

#### Dimlicht uitschakelen

- Lichtdraaischakelaar in stand **O** draaien.

In schakelaarstand **AUTO** brandt het bijbehorende symbool in de lichtschakelaar.

Wanneer de rijverlichting automatisch wordt ingeschakeld, branden het dimlicht, het stadslicht, de achterlichten en de kentekenplaatverlichting.

Met de automatische rijverlichting staat ook het grootlicht ter beschikking, echter met een beperking: Wanneer u **overdag** tijdens het gebruik van de automatische rijverlichting, bv. na het rijden door een tunnel, het grootlicht niet naar dimlicht hebt teruggezet, brandt de volgende keer dat de automatische rijverlichting wordt ingeschakeld alleen het dimlicht. Om de grootlichtfunctie weer te verkrijgen, moet de grootlichthendel eerst in de beginstand worden teruggetrokken en vervolgens weer naar voren worden gedrukt.

Met de lichtschakelaar ⇒ bladzijde 121 kunnen verder het stadslicht, de rijverlichting, dimlichten en de mistlampen (voor en achter) handmatig worden ingeschakeld.

In de binnenspiegel van de wagen bevinden zich sensoren die de sfeerverlichting meten. Wanneer de helderheid van de omgeving (bv. bij het rijden in een tunnel) afneemt tot onder een af fabriek ingestelde waarde, wordt de rijverlichting automatisch ingeschakeld. Wanneer de omgevingshelderheid weer toeneemt, wordt de verlichting weer automatisch uitgeschakeld ⇒ ⚠.



#### ATTENTIE!

- De automatische rijverlichting heeft slechts een assisterende functie. De bestuurder is hiermee niet ontslagen van de plicht om de rijverlichting te controleren en de verlichting volgens de omstandigheden handmatig in te schakelen. Door de lichtsensoren worden bv. regen en mist niet herkend - bij deze weersomstandigheden evenals bij rijden in het donker altijd de automatische rijverlichting manueel inschakelen ①.
- Let bij het gebruik van de beschreven verlichtingen op de wettelijke bepalingen.



#### Aanwijzing

- Als de automatische rijverlichting geactiveerd is, worden de dimlichten bij het uitschakelen van het contact uitgeschakeld en bij het uittrekken van de contactsleutel dooft het stadslicht.
- Indien u een sticker dient te plaatsen op de voorruit, doe dit niet voor de sensor. In het andere geval zou dit kunnen veroorzaken dat de automatische





dimverlichting of de zelfdimmende binnenspiegel niet goed of totaal niet werkt.

- Een storing wordt door waarschuwingssymbool  in het instrumentenpaneel weergegeven ⇒ bladzijde 85.
- Let bij het gebruik van de beschreven verlichtingen op de wettelijke bepalingen. ■

## Mistlampen

*Met de lichtschakelaar kunnen ook de mistlampen worden ingeschakeld.*

### Mistlampen inschakelen

- Lichtschakelaar  ⇒ bladzijde 121, afb. 85 **niet** op het symbool  draaien.
- Eerst de lichtschakelaar in stand  of  draaien.
- Lichtschakelaar tot de *eerste* stand  uittrekken.



Als de mistlampen zijn ingeschakeld, gaat het -symbool naast de lichtschakelaar branden. ■

## Mistachterlicht

*Met de lichtschakelaar wordt ook het mistachterlicht ingeschakeld.*

- Lichtschakelaar  ⇒ bladzijde 121, afb. 85 **niet** op het symbool  draaien.

- Eerst lichtschakelaar  ⇒ bladzijde 121, afb. 85 in stand  of  draaien.
- Daarna de lichtschakelaar tot de tweede stand  uittrekken om het mistachterlicht in te schakelen.

Bij ingeschakeld mistachterlicht gaan de symbolen  en  naast de schakelaar branden.

Als u met de af fabriek ingebouwde **trekhaak\*** een aanhangwagen met mistachterlicht trekt, brandt automatisch alleen het mistachterlicht van de aanhangwagen.

### **Voorzichtig!**

Om het achteropkomende verkeer niet te verblinden, mag het mistachterlicht alleen overeenkomstig de geldende bepalingen worden ingeschakeld. ■

### Funcities coming home en leaving home\*

*De functies coming home en leaving home dienen om de omgeving van de wagen in het donker te verlichten. Tegelijkertijd worden mistlampen voorin, stadslicht achterin en kentekenplaatverlichting ingeschakeld.*



Afb. 87 Deel van het dashboard: Funcities coming home en leaving home

#### Funcities inschakelen

- Knop ⇒ **afb. 87** indrukken om deze uit zijn instelstand los te klikken.
- Knop in stand **1** draaien.
- Knop daarna weer indrukken om te voorkomen dat u het licht onbedoeld verست.

#### Funcities uitschakelen

- Knop ⇒ **afb. 87** indrukken om deze uit zijn instelstand los te klikken.

- Knop in stand **0** draaien.
- Knop daarna weer indrukken om te voorkomen dat u het licht onbedoeld verست.

De functies coming home en leaving home worden geregeld door lichtsensoren in het binnenspiegelhuis. Als aan de volgende voorwaarden is voldaan, is het systeem ingeschakeld:

- De draaiknop draaien in stand **1**.
- De rijverlichting en het contact zijn uitgeschakeld.
- Donkere lichtverhoudingen, de sensoren meten geen of slechts een geringe helderheid.

#### Situatie coming home

Bij ingeschakeld systeem en **duisternis** wordt de betreffende buitenverlichting ingeschakeld zodra het bestuurdersportier wordt geopend.

Zo lang een portier resp. de achterklep is geopend, blijft de buitenverlichting maximaal twee minuten ingeschakeld.

Om de omgeving te verlichten, blijft de buitenverlichting nog ca. 30 seconden ingeschakeld nadat alle portieren en de achterklep werden gesloten.

De af fabriek ingestelde schakeltijd kunt u bij een gespecialiseerde werkplaats laten veranderen - schakeltijden tot 60 seconden zijn mogelijk.

#### Situatie leaving home

Bij het ontgrendelen van de wagen met de -knop op de sleutel met afstandsbediening wordt de buitenverlichting ingeschakeld.

De buitenverlichting wordt automatisch uitgeschakeld zodra het bestuurdersportier wordt geopend of als de wagen na 60 seconden weer automatisch wordt vergrendeld ⇒ bladzijde 111. ▶

### ATTENTIE!

Haal, voordat u de wagen verlaat, de sleutel uit het contactslot, want als de coming home geactiveerd is gaan de lichten niet uit, met de daaropvolgende ontlading van de accu en storing van de wagen.

### Aanwijzing



- Indien u de functies coming home en leaving home steeds wilt gebruiken, kunt u deze permanent ingeschakeld laten. Doordat het systeem wordt aangestuurd door een lichtsensor, werkt het alleen in het donker.
- Met name bij korte ritten in het donker, neemt bij constant gebruik van de functies coming home en leaving home de accu zeer ontladen. Om ervoor te zorgen dat de accu steeds voldoende geladen is, tussendoor ook ritten over langere afstand maken.
- Met de functies coming home en leaving home worden eventueel brandende mistlampen uitgeschakeld met het inschakelen van het contact.
- Let bij het gebruik van de beschreven verlichtingen op de wettelijke bepalingen. ■

## Instrumentenverlichting

*De helderheid van de instrumenten, de displays en de verlichting in de middenconsole kan worden geregeld.*



Afb. 88 Instrumentenverlichting

- -toets indrukken om de helderheid te verhogen.
- -toets indrukken om de helderheid te verminderen.

### Bij ingeschakeld contact

De verlichting van de digitale displays wordt automatisch geregeld afhankelijk van het licht in de omgeving.

### Bij ingeschakeld licht

Bij ingeschakeld licht kan de helderheid van de verlichting van de instrumenten, het digitaal display en de middenconsole geregeld worden door de -toets of -toets in te drukken. ■

## Lichtbundel-hoogteverstelling

De reikwijdte van de koplampen kan bij ingeschakeld dimlicht aan de beladingstoestand van de wagen worden aangepast.



Afb. 89 Lichtbundel-hoogteverstelling

- Knop  ⇒ afb. 89 indrukken om deze uit zijn instelstand los te klikken.
- Knop in de gewenste stand draaien.
- Knop daarna weer indrukken om te voorkomen dat u het licht onbedoeld verstelt.

### Instelstanden

De standen komen ongeveer met de volgende belading overeen:

- ② Voorste zitplaatsen bezet, bagageruimte leeg
- ① Alle zitplaatsen bezet, bagageruimte leeg

- ② Alle zitplaatsen bezet, bagageruimte beladen
- ③ Bestuurdersstoel bezet, bagageruimte beladen

### **Voorzichtig!**

Lichtbundelhoogteverstelling steeds zo afstellen, dat het tegemoetkomende verkeer niet wordt verblind. Bij maximale belading de lichtbundelhoogte afstellen zodat het licht niet verblindt. ■

## Dynamische lichtbundel-hoogteverstelling

De met xenonlicht uitgeruste koplampen passen zich bij inschakeling van het contact en tijdens het rijden automatisch aan de beladings- en rijtoestand van de wagen (bv. accelereren, remmen) aan. ■



## Dagrijlicht\*

De dagrijverlichting wordt automatisch ingeschakeld zodra het contact wordt ingeschakeld.



Afb. 90 Schakelaar van het dagrijlicht

### Functies inschakelen

- Knop ⇒ afb. 90 indrukken om deze uit zijn instelstand los te klikken.
- Knop in stand **1** draaien.
- Knop daarna weer indrukken om te voorkomen dat u het licht onbedoeld verstelt.

### Functies uitschakelen

- Knop ⇒ afb. 90 indrukken om deze uit zijn instelstand los te klikken.
- Knop in stand **0** draaien.

- Knop daarna weer indrukken om te voorkomen dat u het licht onbedoeld verstelt.

Met deze functie kan de dagrijverlichting worden in- resp. uitgeschakeld. Als de functie is ingeschakeld, wordt bij het inschakelen van het contact automatisch de dagrijverlichting ingeschakeld.



### Aanwijzing

Let op de wettelijke bepalingen voor sommige exportlanden. ■

## Zelfrichtende koplampen\* (bij het rijden in een bocht)

Bij het rijden in bochten wordt het belangrijke deel van de weg veel beter verlicht.

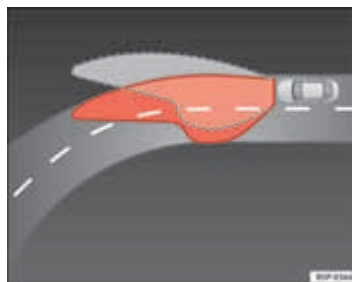

Afb. 91 Zelfrichtende koplampen bij het rijden

De bochtenverlichting biedt het voordeel dat de bocht en de rand van de weg beter worden verlicht ⇒ afb. 91. De dynamische bochtenverlichting wordt ►

afhankelijk van de rijsnelheid en de draaihoek van het stuurwiel automatisch geregeld.

Bij het nemen van bochten wordt de rijverlichting afhankelijk van de stuurinslag aangestuurd. De twee hoofdkoplampen draaien met een verschillende hoek mee om te voorkomen dat het vóór de wagen te donker wordt.



### Aanwijzing

Het systeem treedt in werking vanaf een snelheid van ca. 10 km/u. ■

## Alarmlichten

*De functie van de alarmlichten is om in gevaarlijke situaties andere verkeersdeelnemers op uw wagen attent te maken.*



**Afb. 92 Middenconsole:  
Schakelaar voor alarm-  
lichten**

- Schakelaar  ⇒ **afb. 92** indrukken om de alarmlichten in- of uit te schakelen.

Als de alarmlichten zijn ingeschakeld, knipperen alle knipperlichten van de wagen tegelijkertijd. De controlelampjes voor de knipperlichten  en het controlelampje in de schakelaar  knipperen eveneens mee. De alarmlichten werken ook wanneer het contact is uitgeschakeld.

Bij een ongeval met airbagactivering worden de alarmlichten automatisch ingeschakeld.



### Aanwijzing

Alarmlichten inschakelen, als u bv.

- een file nadert,
- pech hebt,
- wordt gesleept of een andere wagen sleept. ■

## Hendel voor knipperlicht en grootlicht

Met de hendel voor knipperlicht en grootlicht worden ook het parkeerlicht en het grootlichtsignaal bediend.



Afb. 93 Knipperlicht- en grootlichthendel

De knipperlicht- en grootlichthendel heeft de volgende functies:

### Knipperlicht

- Hendel tot voorbij de aanslag omhoogdrukken om richting naar rechts aan te geven of omlaagdrukken om richting naar links aan te geven ⇒ **afb. 93**.
- Hendel tot het drukpunt bewegen (boven of onder) en vasthouden om de duur van het knipperen zelf te bepalen, bv. als u van rijstrook wisselt.
- Hendel even in de richting van het drukpunt bewegen en weer loslaten om *driemaal even* te knipperen.

### Grootlicht

- Hendel naar voren drukken om het grootlicht in te schakelen.
- Hendel in de uitgangsstand terugtrekken om het grootlicht weer uit te schakelen.



### Grootlichtsignaal

- Hendel naar het stuurwiel trekken om het grootlichtsignaal te bedienen.

### Parkeerlicht

- Contact uitschakelen.
- Hendel omhoog- of omlaagdrukken om het rechter- of het linkerparkeerlicht in te schakelen.

### Aanwijzingen voor de functies

- De *knipperlichten* werken alleen bij ingeschakeld contact. Het betreffende controlelampje  in het instrumentenpaneel ⇒ bladzijde 69 knipt mee.
- Na de bocht worden de knipperlichten automatisch uitgeschakeld.
- Het *grootlicht* kan alleen bij ingeschakeld dimlicht worden ingeschakeld. In het instrumentenpaneel gaat dan het controlelampje van het grootlicht  branden.
- Het *grootlichtsignaal* blijft branden zolang u de hendel naar het stuurwiel toetrokken houdt - ook als er geen licht is ingeschakeld. In het instrumentenpaneel gaat dan het controlelampje van het grootlicht  branden.
- Bij ingeschakelde *parkeerverlichting* branden koplampen en achterlicht met gereduceerd vermogen aan de betreffende zijde van de wagen. Het parkeerlicht brandt alleen bij uitgeschakeld contact. ▶

### ! Voorzichtig!

Grootlicht of grootlichtsignaal alleen gebruiken, als daardoor de andere verkeersdeelnemers niet worden verblind. ■

## Binnenverlichting

### Binnenverlichting voorin en verlichting van dashboardkastje

Tot de binnenverlichting voorin behoren ook de leeslampjes voor bestuurder en bijrijder.

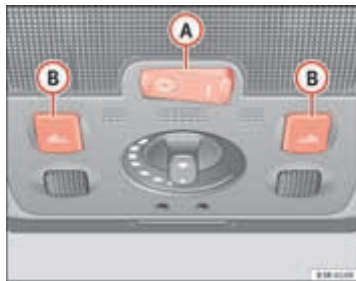

Afb. 94 Deel van de hemelbekleding: Binnenverlichting voorin

Tuimelschakelaar **A** ⇒ afb. 94 voor de bediening van de binnenverlichting voorin heeft de volgende functies:

#### Portierschakelaar

- Schakelaar **A** in de middelste stand zetten.

#### Binnenverlichting ingeschakeld

- Schakelaar **A** in stand I zetten.

#### Binnenverlichting uitgeschakeld

- Schakelaar **A** in stand O zetten.

#### Leeslampjes voorin

- Een van de knoppen **B** indrukken om het rechter- of linkerleeslampje in- of uit te schakelen.

#### Verlichting dashboardkastje

- Dashboardkastje aan de bijrijderszijde openen. Bij ingeschakeld dimlicht of bij ingeschakelde rijverlichting wordt de verlichting van het dashboardkastje automatisch ingeschakeld; de verlichting van het dashboardkastje wordt automatisch uitgeschakeld, als het dashboardkastje wordt gesloten.

#### Verlichting van de voetenruimte\* en de portieren

- Deze wordt geactiveerd bij het openen en gedeactiveerd bij het sluiten van de portieren.

Door de portierschakelaar wordt de binnenverlichting ingeschakeld, zodra de wagen wordt ontgrendeld of de portieren worden geopend. Bovendien wordt de verlichting ingeschakeld, als de sleutel uit het contact wordt getrokken. Het licht gaat ca. 30 seconden nadat de portieren gesloten zijn uit. Als de wagen is vergrendeld of als het contact is ingeschakeld, wordt de binnenverlichting uitgeschakeld. ▶

Als het portier geopend blijft, wordt de binnenverlichting na ca. 10 minuten uitgeschakeld om te voorkomen dat de accu van de wagen leegraakt.

De helderheid van de verlichting wordt via een dimmer automatisch geregeld, als de verlichting wordt in- en uitgeschakeld. ■

### Sfeerverlichting\*

*De sfeerverlichting verlicht de belangrijkste bedieningselementen.*



Afb. 95 Deel van de hemelbekleding: Sfeerverlichting

Als het contact wordt ingeschakeld, wordt de verlichting in de portiergrepen automatisch ingeschakeld.

Als het stadslicht of de rijverlichting wordt ingeschakeld, wordt boven de voorruit\* eveneens een lampje ingeschakeld. De middenconsole wordt van bovenaf verlicht.

De sfeerverlichting kan niet handmatig worden uitgeschakeld. ■

### Leeslampjes achterin



Afb. 96 Deel van de hemelbekleding: Leeslampjes achterin

De leeslampjes worden met de -toetsen in- en uitgeschakeld. ■

## Bagageruimteverlichting



Afb. 97 Deel van de bovenzijde van de bagageruimte: Bagageruimteverlichting

Het lampje zit boven in de bagageruimte.

De verlichting ⇒ afb. 97 wordt automatisch ingeschakeld, als de achterklep wordt geopend. Wanneer de achterklep langer dan 10 minuten openblijft, wordt de bagageruimteverlichting automatisch weer uitgeschakeld. ■

## Zicht

### Achterrautverwarming

De achterrautverwarming ontwasemt de achterraut.



Afb. 98 Schakelaar voor achterrautverwarming

- -toets indrukken om de achterrautverwarming in- resp. uit te schakelen ⇒ afb. 98.

De achterrautverwarming werkt alleen bij ingeschakeld contact. Als de verwarming van de achterraut is ingeschakeld, gaat in de schakelaar een controlelampje branden.

Bij buitentemperaturen boven 0 wordt de achterrautverwarming na ca. 10 minuten vanzelf uitgeschakeld.

Zolang de achterrautverwarming is ingeschakeld, worden de buitenspiegels afhankelijk van de buitentemperatuur verwarmd. ►



### Milieu-aanwijzing

Zodra de achterraut is ontwasemd, de achterrautverwarming uitschakelen. Het verminderde stroomverbruik heeft een gunstige invloed op het brandstofverbruik. ■

### Zonnekleppen

*Het gebruik van zonnekleppen kan de verkeersveiligheid verhogen.*

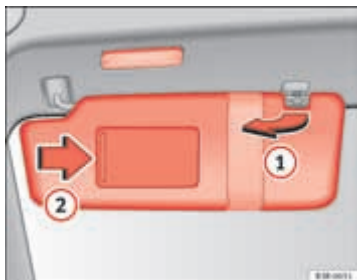

Afb. 99 Zonnescherm

De zonnekleppen voor de bestuurder en de bijrijder kunnen uit de houders in het midden van de wagen worden getrokken en naar de portieren worden gezwenkt ① ⇒ afb. 99.

De make-upspiegels in de zonnekleppen zijn voorzien van afdekkingen. Als afdekking ② wordt opengeschoven, wordt de spiegelverlichting\* in de hemelbekleding automatisch ingeschakeld. Als de afdekking dicht wordt

geschoven en de klep omhoog wordt geklapt, gaat de verlichting automatisch weer uit. ■

### Rolgordijn\*

*De vensters in de achterportieren zijn met een rolgordijn uitgerust.*

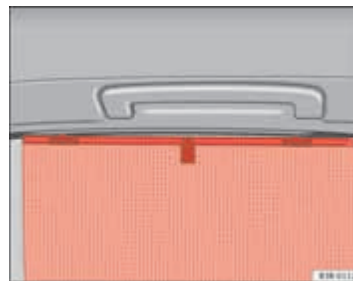

Afb. 100 Uitgetrokken rolgordijn bij een achterportier

### Rolgordijn (achterportieren)

- Rolgordijn uittrekken en in de haak van het bovenste portierframe haken ⇒ afb. 100. ■

## Ruitenwissers

### Ruitenwisser

Met de ruitenwisserhendel worden de ruitenwissers en de wis-/was-automaat bediend.

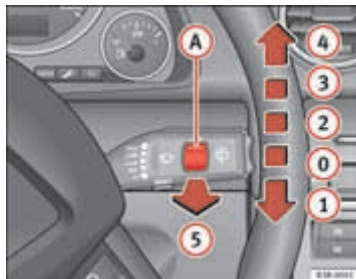

Afb. 101 Ruitenwisserhendel

De ruitenwisserhendel ⇒ afb. 101 heeft de volgende standen:

#### Tipwissen

- Hendel omlaag in stand ① drukken als u slechts *even* de voorruit wilt schoonmaken.

#### Interval-wissen / Regensensor\* (activeren)

- Hendel omhoog in stand ② drukken.
- Schakelaar ① naar boven resp. beneden bewegen om de duur van de wispauses vast te leggen.

- Bij wagens met regensensor\* kan de gevoeligheid van de regensensor worden ingesteld door schakelaar ① naar boven resp. beneden te bewegen.

#### Langzaam wissen

- Hendel omhoog in stand ③ drukken.

#### Continu wissen

- Hendel omhoog in stand ④ drukken.

#### Wis-/was-automaat

- Hendel naar het stuurwiel toe in stand ⑤ trekken, om de ruitensproeiers in werking te stellen.
- Hendel loslaten. De sproeierinstallatie stopt en de wissers werken dan nog ca. 4 seconden.

#### Ruitenwissers uitschakelen

- Hendel in stand ① zetten.

#### Algemene aanwijzingen

De ruitenwissers en de sproeiers werken alleen bij ingeschakeld contact.

Bij tijdelijk stoppen, bv. stilstaan voor een stoplicht, wordt de wisselnelheid automatisch verlaagd. De regensensor\* wordt automatisch omgeschakeld op interval-wissen.

De ruitenwissersproeiers worden bij ingeschakeld contact verwarmd.

De wispauses bij het interval-wissen worden behalve door de ingestelde standen ook snelheidsafhankelijk gestuurd.

Om de voorruit schoon te wissen bij ingeschakelde verlichting, slechts kort aan de ruitenwisserhendel trekken omdat anders de koplampsproeiers\* ook ▶



worden ingeschakeld. Dit zou tot onnodig waterverbruik uit het ruitensproeiervloeistofreservoir leiden.

### Regensensor

De regensensor\* werkt alleen in de stand interval-wissen. Bij beginnende regen wordt de interval-wisfunctie automatisch geactiveerd.

Wanneer de ruitenwisserhendel bij uitgeschakeld contact in de stand intervalwissen staat, wordt de regensensor pas vanaf een rijsnelheid boven de 6 km/u ingeschakeld.

De gevoeligheid van de regensensor\* wordt met schakelaar **A** geregeld.

Hoe hoger de gevoeligheid wordt ingesteld, des te eerder reageren de ruitenswissers op vochtigheid op de rit.

De wispauzes bij het interval-wissen worden behalve door de ingestelde gevoeligheid ook snelheidsafhankelijk gestuurd.

### ATTENTIE!

- Voor een goede zichtbaarheid en veilig te rijden, is het onmisbaar dat het wisserblad zich in perfecte toestand bevindt ⇒ bladzijde 225. Anders bestaat er gevaar voor ongelukken.
- De regensensor\* heeft slechts een ondersteunende functie. De bestuurder wordt daarnaast geacht de ruitenswissers al naar gelang het zicht handmatig in te schakelen.
- De voorruit mag niet met waterafstotende ruitbeschermingsmiddelen worden behandeld. Anders is er in situaties waarbij het zicht slecht is, bv. bij regen, als het donker is, of bij laagstaande zon, een groter gevaar voor verblinding - gevaar voor ongevallen! Bovendien kunnen de ruitenswisserbladen gaan bobberen.

### Voorzichtig!

- Voordat u de ruitenswissers bij vorst voor de eerste keer inschakelt, controleren of de ruitenswisserbladen niet zijn vastgevroren! Als u de ruitenswissers

bij vastgevroren wisserbladen inschakelt, kunnen zowel de wisserbladen als ook de ruitenswissermotor worden beschadigd!

- Voordat u met uw wagen een wasstraat in rijdt, moet de ruitenswisserinstallatie uitgeschakeld worden (hendel in stand 0). Hierdoor wordt onbedoeld inschakelen en zodoende schade aan de ruitenswisserinstallatie voorkomen.



### Aanwijzing

- Voordat u aan een lange rit begint, controleren of het ruitensproeiervloeistofreservoir is gevuld. Reservoir bijvullen ⇒ bladzijde 244.
- Versleten of vervuilde wisserbladen hebben streepvorming tot gevolg. Hierdoor kan de werking van de regensensor\* beperkt worden. Wisserbladen regelmatig controleren. ■

## Ruitenwisser achter

Met de ruitenwisserhendel worden ook de ruitenwisser achter en de wis-/was-automaat bediend.



Afb. 102 Ruitenwisserhendel

De ruitenwisser achter en de wis-/was-automaat worden als volgt ingeschakeld.

### Interval-wissen

- Ruitenwisserhendel naar voren in stand ⇒ **afb. 102** ① zetten. De achterrauitwisser werkt ca. elke 4 seconden.

### Wis-/was-automaat

- Hendel omlaag in stand ② plaatsen. De achterrauitwisser zal werken gedurende de tijd dat de hendel in deze positie wordt gehouden.
- Hendel loslaten. De wisser werkt dan nog ca. 4 seconden.

### Interval-wissen uitschakelen

- Hendel naar achteren trekken in de uitgangspositie.

Als bij ingeschakelde ruitenwisser vóór de achteruitversnelling wordt ingeschakeld, wordt ook de ruitenwisser achter ingeschakeld.

#### **ATTENTIE!**

Voor een goede zichtbaarheid en veilig te rijden, is het onmisbaar dat het wisserblad zich in perfecte toestand bevindt ⇒ bladzijde 225. Anders bestaat er gevaar voor ongelukken.

#### **Voorzichtig!**

Voordat u de ruitenwisser bij vorst voor de eerste keer inschakelt, controleren of het ruitenwisserblad niet is vastgevroren! Als u de ruitenwisser bij vastgevroren wisserblad inschakelt, kunnen zowel het wisserblad als de ruitenwissermotor worden beschadigd! ■

## Koplampsproeier



Afb. 103 Koplampen met uitgeschoven koplampsproeier

Bij ingeschakeld licht de wis-/was-automaat ⇒ [bladzijde 134](#), [afb. 101](#) **5** bedienen, waarbij de hendel langer dan ca. 1 seconde wordt vastgehouden.

De koplampsproeiers komen door de waterdruk uit de bumper ⇒ [afb. 103](#).

Op gezette tijden, bv. tijdens een tankstop, hardnekkig vastzittend vuil (zoals insectenresten) van de koplampen verwijderen.

Sproeierhouders sneeuwvrij houden en ijs met een ontdooispray verwijderen om er zeker van te zijn dat de sproeiers ook in de winter werken. ■

## Achteruitkijkspiegel

### Handmatig dimbare binnenspiegel

#### Normale stand

- Nok aan de onderkant van de spiegel naar voren laten wijzen.

#### Spiegel dimmen

- Nok aan de onderkant van de spiegel naar achteren laten wijzen. ■

### Automatisch dimmende binnenspiegel\*

*De automatische dimfunctie kan naar behoefte worden uit- en ingeschakeld.*

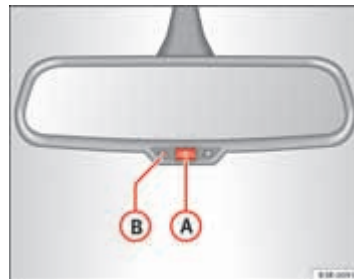

Afb. 104 Dimbare binnenspiegel: Controlelampje en in-/uitschakelknop

### Dimfunctie uitschakelen

- Op toets **A** ⇒ **bladzijde 137, afb. 104** drukken. Controlelampje **B** gaat uit.

### Dimfunctie inschakelen

- Op toets **A** ⇒ **bladzijde 137, afb. 104** drukken. Het controlelampje **B** brandt.

### Dimfunctie

Elke keer u het contact inschakelt, wordt de dimfunctie ingeschakeld. Het groene controlelampje in het binnenspiegelhuis brandt.

Wanneer de dimfunctie is ingeschakeld, wordt de binnenspiegel afhankelijk van de lichtinval *automatisch* in de antiverblindingsstand gezet. De spiegel wordt bij ingeschakelde dimfunctie **niet** in de antiverblindingsstand gezet wanneer:

- de binnenverlichting wordt ingeschakeld
- de achteruitversnelling wordt ingeschakeld.

### Sensoren voor automatische rijverlichting\*

Met de sensor die in de binnenspiegel zitten, wordt bij lichtschemelstand **AUTO** het dimlicht afhankelijk van de lichtverhouding met de omgeving in- en uitgeschakeld ⇒ **bladzijde 122**.



#### ATTENTIE!

Uit gebarsten spiegelglas kan elektrolytvloeistof vrijkomen. Deze vloeistof is irriterend voor de huid, de ogen en de ademhalingsorganen. Bij aanraking onmiddellijk met veel water afspoelen. Direct een arts raadplegen!

### ! Voorzichtig!

De elektrolytvloeistof die uit gebarsten spiegelglas vrijkomt tast kunststofoppervlakken aan. De vloeistof onmiddellijk verwijderen met een natte doek o.i.d.

### i Aanwijzing

- Het automatisch dimmen\* van de spiegels functioneert alleen storingsvrij als het rolgordijn\* voor de achterrauit is opgerold en de lichtinval op de binnenspiegel niet door andere voorwerpen wordt belemmerd.
- Indien u een sticker dient te plaatsen op de voorruit, doe dit niet voor de sensoren. Zo niet kan dit veroorzaken dat de automatische rijverlichting of de automatische dimfunctie van de binnenspiegel niet goed of helemaal niet werkt. ■

## Buitenspiegels

*De buitenspiegels worden elektrisch versteld.*



Afb. 105 Deel van de armleuning: Draaiknop

### Buitenspiegels verstellen

- Draaiknop in stand ⇒ **bladzijde 138, afb. 105** **L** (buitenspiegel aan de bestuurderszijde) of in stand **R** (buitenspiegel aan de bijrijderszijde) draaien.
- Draaiknop en dus de buitenspiegel zo bewegen, dat u een goed zicht naar achteren heeft.

### Beide buitenspiegels naar binnen klappen

- Draaiknop in stand **A** draaien.

Aanbevolen wordt de buitenspiegels in te klappen, bv. bij het parkeren of als er weinig ruimte is.

### Spiegelverwarming

De spiegels worden afhankelijk van de buitentemperatuur bij ingeschakelde achterrautuverwarming ⇒ **bladzijde 132** verwarmd.

### Geheugen voor buitenspiegels\*

Bij wagens met een geheugen voor de bestuurdersstoel wordt automatisch ook de betreffende stand van de buitenspiegels opgeslagen ⇒ **bladzijde 144**.

### Kantelfunctie van de buitenspiegel aan bijrijderszijde\* (alleen bij geheugen voor buitenspiegels)

Als de achteruitversnelling wordt ingeschakeld, kantelt het spiegelvlak iets naar beneden, als op deze spiegel is omgeschakeld (draaiknop in stand **R** ⇒ **bladzijde 138, afb. 105**). Daardoor wordt bij het parkeren het zicht op de stoeprand mogelijk.

De spiegel gaat weer terug in de uitgangsstand, zodra u de achteruitversnelling uitschakelt en met een snelheid van meer dan 15 km/h vooruit gaat rijden resp. wanneer u de draaiknop in stand **L** of neutraal **0** draait.



### Voorzichtig!

- Convexe of asferische\* spiegels vergroten het blikveld, maar de voorwerpen worden kleiner weerspiegeld. Daarom zijn deze spiegels in beperkte mate geschikt om de afstand ten opzichte van achteropkomend verkeer te schatten.
- Als het spiegelhuis door uitwendige krachtinwerking (bv. aanstoten) is verstoord, moeten de spiegels elektrisch tot aan de aanslag naar binnen worden geklapt. Het spiegelhuis mag in geen geval met de hand worden teruggesteld, omdat anders de werking van het spiegelmechanisme negatief wordt beïnvloed.



### Aanwijzing

Als het elektrische verstelmecanisme eens zou uitvallen, kunt u beide buitenspiegels met de hand verstellen door op de rand van het spiegelvlak te drukken. ■

## Zitten en opbergen

### Voorstoelen handmatig verstellen

#### Bedieningselementen stoelverstelling

De stoelen kunnen op meerdere manieren worden versteld.



Afb. 106 Bedieningselementen aan de bestuurdersstoel

Enkele van de getoonde bedieningselementen horen alleen bij bepaalde type-uitvoeringen of zijn meeruitvoeringen.

#### Bedieningselementen

- ① Stoel in lengterichting verstellen
- ② Zitting omhoog/omlaag
- ③ Schuine stand van de rugleuning verstellen
- ④ Lendensteun verstellen ■

#### Stoelen verstellen in lengterichting

- Hendel ① ⇒ afb. 106 omhoogtrekken en de stoel in de gewenste stand verschuiven.
- Hendel ① loslaten en stoel verder verschuiven, tot de vergrendeling vastklikt.

#### **⚠ ATTENTIE!**

De afstelling in lengterichting van de bestuurdersstoel mag enkel uitgevoerd worden met stilstaande wagen. Anders bestaat er gevaar voor ongelukken. ■

#### Zittinghoogte verstellen\*

##### Zittinghoogte verhogen

- Hendel ② ⇒ afb. 106 meerdere malen naar boven trekken, tot de gewenste stand is bereikt.

##### Stoel terugklappen

- Hendel ② meerdere malen naar onderen drukken, tot de gewenste stand is bereikt. ▶

 **ATTENTIE!**

- De bestuurdersstoel mag niet in hoogte versteld worden tijdens het rijden. Anders bestaat er gevaar voor ongelukken.
- Voorzichtig bij het verstellen van de zitting! Door het ongecontroleerd en achteloos verstellen van de voorstoelen kunnen verwondingen door knellen ontstaan. ■

De vulling van de rugleuning wordt meer of minder geweldd door de verstelling van de lendensteun. Daardoor wordt de natuurlijke kromming van de wervelkolom bijzonder effectief ondersteund. ■

### Schuine stand van rugleuning verstellen

---

- Rugleuning ontlasten (niet ertegen leunen).
- Kartelwiel ③ ⇒ **bladzijde 140, afb. 106** draaien om de schuine stand van de rugleuning te verstellen.

 **ATTENTIE!**

De rugleuningen van de voorstoelen mogen niet te veel achterovergeleund zijn bij het sturen. Zo niet, kunnen de veiligheidsgordels en het airbagsysteem hun beschermfunctie niet vervullen, met het bijbehorend risico op ongevallen. ■

### Afstelling lendensteun\*

---

- Leuning ontlasten en aan het kartelwiel draaien ④ ⇒ **bladzijde 140, afb. 106** om de lendensteun te verstellen.

## Voorstoelen elektrisch verstellen\*

### Stoel verstellen

De bedieningslogica van de schakelaars komt overeen met de stoelconstructie en -werking.

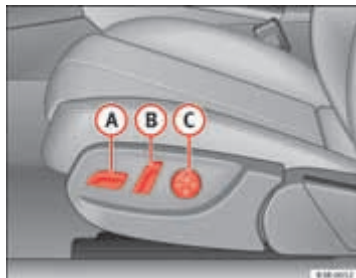

Afb. 107 Voorstoel:  
Bedieningselementen  
voor het verstellen

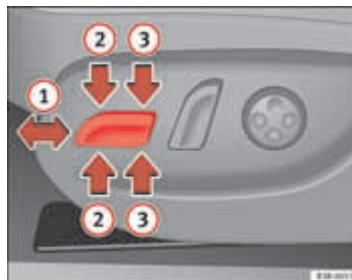

Afb. 108 Voorstoel:  
Schakelaars voor het  
verstellen van de stoel

De schakelaars voor het verstellen van de zitting en de rugleuning komen wat betreft plaatsing, ontwerp en werking overeen met de constructie van de stoel. De stoelen worden overeenkomstig deze logica versteld door de schakelaars in te drukken.

### Stoel vooruit/achteruit

- Schakelaar **A** ⇒ afb. 107 naar voren of naar achteren drukken **1** ⇒ afb. 108 ⇒ **!**.

### Zitting omhoog/omlaag

- Schakelaar **A** omhoog- of omlaagdrukken ⇒ **!**.

### Zitting aan voorzijde omhoog/omlaag

- Voorste gedeelte van schakelaar **A** omhoog- of omlaagdrukken **2** ⇒ **!**.



### Zitting aan achterzijde omhoog/omlaag

- Achterste gedeelte van schakelaar **(A)** omhoog- of omlaag-drukken **(3)** ⇒ **(!)**.

#### Bedieningselementen

- (A)** Verstelling van de zitting
- (B)** Verstelling van de leuning
- (C)** Lendensteun\*

#### **(!)** ATTENTIE!

- De elektrische verstelling van de stoelen werkt ook bij uitgeschakeld contact of bij een uit het contact getrokken sleutel. Kinderen nooit zonder toezicht in de wagen achterlaten - gevaar voor verwondingen!
- Uit veiligheidsredenen, mag de stoel enkel worden afgesteld met stilstaande wagen. Anders bestaat er gevaar voor ongelukken.
- Voorzichtig bij het verstellen van de zitting! Door het ongecontroleerd en achteloos verstellen van de voorstoelen kunnen verwondingen door knellen ontstaan. ■

### Schuine stand van rugleuning verstellen



Afb. 109 Voorstoel: Schakelaar voor de schuine stand van de rugleuning

- Schakelaar in de betreffende pijlrichting duwen ⇒ **afb. 109**, om de rugleuning te verstellen ⇒ **(!)**.

#### **(!)** ATTENTIE!

De rugleuningen van de voorstoelen mogen niet te veel achterovergeleund zijn bij het sturen. Zo niet, kunnen de veiligheidsgordels en het airbagsysteem hun beschermfunctie niet vervullen, met het bijbehorend risico op ongevallen. ■

## Lendensteun\*

*De lendensteun kan aan de natuurlijke kromming van de wervelkolom worden aangepast.*



**Afb. 110 Voorstoel:**  
Schakelaarplaat voor lendensteun

### Welving verstellen

- Op de voorzijde van de schakelaarplaat ⇒ **afb. 110** drukken om de welving te vergroten.
- Op de achterzijde van de schakelaarplaat drukken om de welving te verkleinen.

### Hoogte verstellen

- Op de bovenzijde van de schakelaarplaat drukken om de welving hoger te zetten.
- Op de onderzijde van de schakelaarplaat drukken om de welving lager te zetten.

De lendensteun ondersteunt bijzonder effectief de natuurlijke kromming van de wervelkolom, opdat het zitten tijdens lange afstanden minder vermoeiend wordt. ■

## Geheugen voor bestuurdersstoel\*

### Beschrijving

*Met de geheugentoetsen in het bestuurdersportier kunnen vier verschillende standen voor de stoel en de buitenspiegels worden opgeslagen en opgevraagd.*



**Afb. 111 Bestuurdersportier:** Geheugensysteem

### Geheugentoetsen

U kunt op geheugentoetsen 1, 2, 3 en 4 ⇒ **afb. 111** de standen van de stoel en de buitenspiegels van maximaal vier bestuurders opslaan en afroepen. ►

**STOP-knop**

Als de **STOP**-knop wordt ingedrukt en daarmee wordt ontgrendeld, is het stoelgeheugen uitgeschakeld. Het woord **OFF** naast de **STOP**-knop brandt (alleen bij ingeschakeld licht zichtbaar).

Alle opgeslagen standen blijven behouden. De stoel en de buitenspiegels kunnen nu alleen nog op conventionele wijze elektrisch worden versteld. Wij adviseren de **STOP**-schakelaar in te drukken en dus het geheugensysteem uit te schakelen, als de wagen alleen *tijdelijk* door een bestuurder wordt gebruikt, van wie de standen niet hoeven te worden opgeslagen.

**Aanwijzing**

U kunt de opgeslagen standen ook via de afstandsbediening opvragen  
⇒ bladzijde 146. ■

**Instellingen opslaan**

Voordat u de instellingen kunt opslaan, moet de **STOP**-knop zijn vergrendeld (niet ingedrukt).

- Bestuurdersstoel verstellen ⇒ bladzijde 142.
- Beide buitenspiegels verstellen ⇒ bladzijde 138.
- **MEMO**-knop indrukken en vasthouden. Bovendien één van de geheugentoetsen ten minste één seconde indrukken.
- Toetsen loslaten. De standen zijn nu onder de gekozen geheugentoets opgeslagen.

Elke nieuwe keer opslaan op dezelfde geheugentoets wist de actuele standen. Het is aan te raden bij de geheugenruimteverdeling met 1 te

beginnen en aan elke volgende bestuurder een eigen geheugentoets toe te wijzen.

Wanneer de wagen met de afstandsbediening (sleutel met afstandsbediening) wordt **vergrendeld**, wordt de laatste stand van de stoel en de spiegels opgeslagen en aan de afstandsbediening toegekend. Wanneer de wagen wordt **ontgrendeld**, worden de buitenspiegels en nadat het bestuurdersportier is geopend, ook de wagen automatisch in de laatst ingestelde stand gezet.

Dit betekent echter niet dat de afstellingen die opgeslagen zijn in de geheugentoetsen 1 tot 4, zouden worden gewist. Deze afstellingen kunnen steeds worden geactiveerd. ■

**Instellingen opvragen**

*Opgeslagen standen kunnen zowel met de geheugentoetsen als met de afstandsbediening (sleutel met afstandsbediening) worden opgevraagd.*

**Afroepen via geheugentoetsen**

- Als het bestuurdersportier is geopend, kort op de betreffende geheugentoets drukken.
- Als het bestuurdersportier is gesloten, de gewenste geheugentoets indrukken, tot de stoel en de buitenspiegels zijn versteld.

**Activering via de afstandsbediening**

- Wagen met de afstandsbediening ontgrendelen en het bestuurdersportier binnen 10 minuten openen. ▶

Als het bestuurdersportier niet binnen 10 minuten nadat de wagen is ontgrendeld, wordt geopend, moet de stand van de stoel via de geheugentoetsen worden opgevraagd.

### **ATTENTIE!**

- Uit veiligheidsredenen, moet de stoel altijd worden afgesteld met stilstaande wagen. Anders bestaat er gevaar voor ongelukken.
- In geval van nood kan elk activeringsproces worden onderbroken, als u de STOP-toets of een willekeurige geheugentoets indrukt. ■

## **Overeenstemming instellen met de sleutel met afstandsbediening**

Aan de sleutel moet een geheugentoets worden toegekend om met de sleutel de opgeslagen instellingen te kunnen afvragen.

### **Sleutel aan een geheugentoets toekennen**

- De gewenste instellingen, die aan de sleutel moeten worden toegekend, via de betreffende geheugentoets afvragen.
- Geheugentoets ingedrukt houden en binnen 10 seconden ook de ontgrendelingsknop van de sleutel indrukken.
- Na ca. 2 seconden de geheugentoets loslaten.

### **Toekenning van sleutel aan een geheugentoets wissen**

- (MEMO)-knop ingedrukt houden en binnen 10 seconden ook de ontgrendelingsknop van de sleutel indrukken.
- Na ca. 2 seconden de (MEMO)-knop loslaten.

Elke nieuwe toekenning wist de oude toekenning uit. ■

## **Hoofdsteunen**

### **Hoofdsteunen van voorstoelen**

Hoofdsteunen die overeenkomstig de lichaamslengte zijn ingesteld, bieden samen met vastgespte veiligheidsgordels een effectieve bescherming.

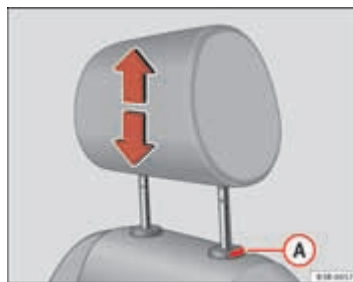

Afb. 112 Voorstoelen: Hoofdsteunen

### **Hoofdsteunen omhoogverstellen**

- Hoofdsteun aan de zijkant met beide handen vastpakken.
- Hoofdsteun omhoogschuiven. ▶

### Hoofddeunen omlaagverstellen

- De knop **A** indrukken en de hoofddeun omlaagbrengen.

### Hoofddeunen uitbouwen

- Hoofddeun tot de aanslag omhoogtrekken.
- Knop **A** indrukken en tegelijkertijd de hoofddeun uit de stoel trekken.

### Hoofddeun inbouwen

- Hoofddeun invoeren in de geleidingen tot deze vastzit. De knop **A** indrukken en de hoofddeun omlaagbrengen.

De hoogte van de hoofddeunen is verstelbaar. Zij moeten overeenkomstig de lichaamslengte worden versteld. Hoofddeunen die in de goede stand staan, bieden samen met de veiligheidsgordels een effectieve bescherming.

De beste beschermende werking wordt bereikt, als de bovenkant van de hoofddeun ten minste op ooghoogte of hoger ligt. ■

### Buitenste hoofddeunen achter

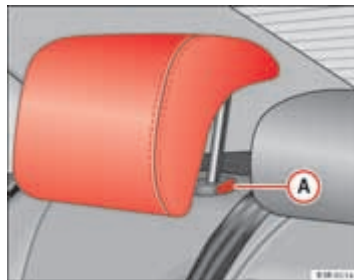

Afb. 113 Buitenste zitplaatsen achterin: Hoofddeunen

### Hoofddeun omhoogverstellen

- Hoofddeun aan de zijkant met beide handen vastpakken.
- Hoofddeun tot de aanslag omhoogtrekken.

### Hoofddeun omlaagverstellen

- De knop **A** ⇒ afb. 113 indrukken en de hoofddeun omlaagbrengen.

### Hoofddeun uitbouwen

- Hoofddeun tot de aanslag omhoogtrekken.
- Knop **A** ⇒ afb. 113 indrukken en tegelijkertijd de hoofddeun lostrekken. ▶

### Hoofdsteun inbouwen

- Hoofdsteun invoeren in de geleidingen tot deze vastzit. De knop **A** indrukken en de hoofdsteun omlaagbrengen.

Om ervoor te zorgen dat de bestuurder beter zicht naar achteren heeft, moet de hoofdsteunen helemaal omlaaggeschoven zijn als er niemand op de zitplaats zit. ■

### Middelste hoofdsteun achter



Afb. 114 Middelste zitplaats achterin: Hoofdsteunen

### Hoofdsteun omhoogverstellen

- Hoofdsteun aan de zijkant met beide handen vastpakken.
- Hoofdsteun tot de aanslag omhoogtrekken.

### Hoofdsteun omlaagverstellen

- De knop **A** ⇒ afb. 114 indrukken en de hoofdsteun omlaagbrengen.

### Hoofdsteun uitbouwen

- Hoofdsteun tot de aanslag omhoogtrekken.
- Knop **A** ⇒ afb. 114 indrukken en tegelijkertijd de hoofdsteun lostrekken.

### Hoofdsteun inbouwen

- Hoofdsteun invoeren in de geleidingen tot deze vastzit. De knop **A** indrukken en de hoofdsteun omlaagbrengen.

Om ervoor te zorgen dat de bestuurder beter zicht naar achteren heeft, moeten de hoofdsteunen helemaal omlaaggeschoven zijn, als er niemand op de achterste zitplaatsen zit. ■

## Armleuning

De armleuning kan in verschillende standen worden versteld en heeft een opbergvak.



Afb. 115 Armleuning tussen bestuurders- en bijrijdersstoel

### Verstellen van de armleuning

- Armleuning helemaal omlaagklappen om de armleuning te verstellen.
- Armleuning optillen, tot de gewenste stand is bereikt.

### Opbergvak openen

- Ontgrendelingsknop ⇒ [afb. 115](#) indrukken.

Let op dat bij omlaaggeklapte leuning de bewegingsruimte van de arm beperkt kan zijn. In het stadsverkeer moet de leuning daarom niet omlaaggeklapt worden. ■

## Bagageruimte

### Bagageruimte beladen

Alle bagage moet veilig zijn opgeborgen.

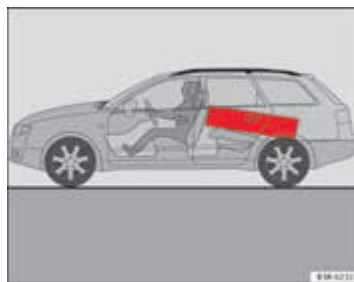

Afb. 116 Zware voorwerpen zo ver mogelijk naar voren leggen.

Let op het volgende om de goede rij-eigenschappen te behouden:

- De last zo gelijk mogelijk verdelen.
- Zware voorwerpen zo ver mogelijk naar voren leggen ⇒ [afb. 116](#).
- Bagage met de bagagenet\* of met niet-elastische spanbanden aan de bevestigingsogen bevestigen ⇒ [bladzijde 150](#).

### ATTENTIE!

- Losse bagage in de bagageruimte kan plotseling verschuiven en de rij-eigenschappen van de wagen veranderen. ▶

**⚠ ATTENTIE!** Vervolg

- Losse voorwerpen in de passagiersruimte kunnen bij plotselinge manoeuvres of een aanrijding naar voren vliegen en inzittenden verwonden.
- Voorwerpen altijd opbergen in de bagageruimte en vooral bij zware voorwerpen geschikte spanbanden gebruiken.
- Als u zware voorwerpen vervoert, denk er dan altijd aan dat een verandering van het zwaartepunt ook een verandering van de rijeigenschappen van de wagen met zich mee kan brengen.
- Houd rekening met de indicaties van ⇒ bladzijde 7.

**!** **Voorzichtig!**

De verwarmingsdraden van de achterraut kunnen door schurende voorwerpen worden vernield.

**i** **Aanwijzing**

De bandenspanning moet aan de belastingstoestand worden aangepast. Raadpleeg indien nodig de sticker met de spanningswaarden die u aantreft op de stijl van het portier ⇒ bladzijde 253. ■

## Bevestigingsogen

*In de bagageruimte zitten vier bevestigingsogen waarmee bagage kan worden vastgezet.*



Afb. 117 Plaatsing van de bevestigingsogen in de bagageruimte

- Lading aan de bevestigingsogen vastmaken ⇒ afb. 117 -pijlen-.
- Let altijd op de veiligheidsaanwijzingen ⇒ bladzijde 17. ■



## Bagagenet\*

Het bagagenet voorkomt dat lichte bagage gaat schuiven in de bagageruimte door er voorwerpen onder te klemmen of in te leggen.



Afb. 118 Strakge-spannen bagagenet (als spin)

### Bagagenet

- Bagagenet aan de vier bevestigingsogen -pijlen- bevestigen ⇒ afb. 118.

Haken van het bagagenet in de bevestigingsogen in de bodem van het achtertussenpaneel hangen.

#### ⚠ ATTENTIE!

Vanwege de stevigheid van de bevestigingspunten mag onder/op het opbergnet alleen bagage met een gewicht van max. 5 kg worden vastgezet. Zware bagage kan hiermee niet voldoende worden vastgezet - gevaar voor verwondingen! ■

## Bevestigingsriem\*

Met de bevestigingsriem kan bagage aan de rechterzijbekleding in de bagageruimte worden bevestigd.

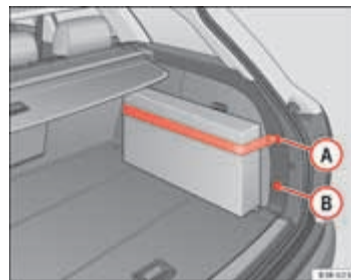

Afb. 119 Bevestigingsriem aan de rechterbagageruimtebekleding

- Bevestigingsriem in steun **A** of **B** ⇒ afb. 119 haken.

De bevestigingsriem kunt u afhankelijk van de te vervoeren bagage in de onderste of bovenste steun haken.

Voor het vervoeren van korte voorwerpen, kunt u de bevestigingsriem extra in het midden bevestigen. Dit is echter alleen mogelijk, als u de riem in steun **B** haakt.

#### ⚠ ATTENTIE!

Vanwege de stevigheid van de bevestigingspunten mag met de bevestigingsriem alleen bagage met een gewicht van max. 5 kg worden vastgezet. Zware bagage kan hiermee niet voldoende worden vastgezet - gevaar voor verwondingen! ■

### Bagageruimte-afdekking\*

De afdekking voorkomt inkijk in de bagageruimte.



Afb. 120 Geopende achterklep met gesloten bagageruimte-afdekking

#### Bagageruimte-afdekking lostrekken

- Met greep **A** ⇒ afb. 120 de opgerolde afdekking gelijkmatig naar de achterzijde van de wagen trekken.
- Uiteinden van de dwarsstangen in de openingen in de linker en rechter zijbekleding haken ⇒ afb. 120 -pijlen-.

#### Bagageruimte-afdekking oprollen

- Dwarsstangen uit de openingen in de zijbekleding trekken.
- Afdekking langzaam op laten rollen.

Bagageruimte-afdekking uit- en inbouwen ⇒ bladzijde 153.

### ! ATTENTIE!

De bagageruimte-afdekking is niet bedoeld om er bagage op te leggen. Voorwerpen die op de afdekking zijn neergelegd, brengen alle inzittenden in gevaar als u plotseling moet remmen - gevaar voor ongelukken! ■

### Scheidingsnet\*

Het scheidingsnet voorkomt dat losse voorwerpen uit de bagageruimte in de passagiersruimte worden geslingerd (bijvoorbeeld bij een remmanoeuvre).

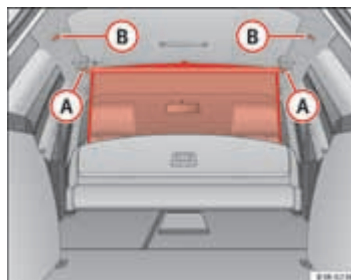

Afb. 121 Bevestigingsogen voor het scheidingsnet

#### Scheidingsnet inhaken

- Net volledig naar boven eruit trekken.
- Dwarsstang in steunogen **B** ⇒ afb. 121 haken.



**Scheidingsnet bij omgeklapte rugleuning inhaken**

- Rugleuning omklappen ⇒ bladzijde 156
- Net naar boven eruit trekken.
- Dwarsstang in steunogen **A** ⇒ bladzijde 152, afb. 121 haken.

**Scheidingsnet oprollen**

- Dwarsstangen uit de bevestigingsogen loshaken.
- Net langzaam op laten rollen.

Scheidingsnet uit- en inbouwen ⇒ bladzijde 153. ■

**Bagageruimte-afdekking/scheidingsnet uit- en inbouwen**

*Het uit- en inbouwen van de bagageruimte-afdekking/het scheidingsnet is alleen mogelijk wanneer de rugleuningen naar voren zijn geklappt.*

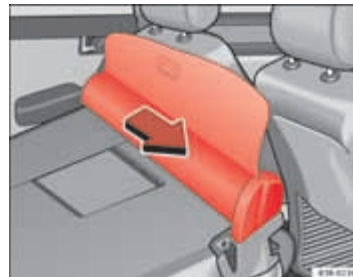

Afb. 122 Bagageruimte-afdekking/scheidingsnet uitbouwen

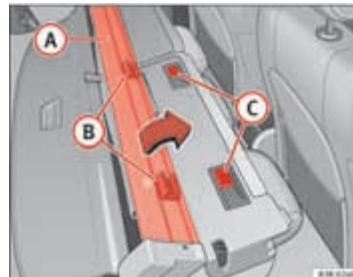

Afb. 123 Bagageruimte-afdekking/scheidingsnet inbouwen

**Bagageruimte-afdekking/scheidingsnet uitbouwen**

- Rechter achterportier openen.
- Rugleuning naar voren klappen ⇒ bladzijde 156.
- Scheidingsnet in pijlrichting ⇒ **bladzijde 153, afb. 122** trekken en uit de bevestigingsrails halen.

**Bagageruimte-afdekking/scheidingsnet inbouwen**

- Rechter achterportier openen.
- Rugleuning naar voren klappen ⇒ bladzijde 156.
- Scheidingsnet **A** zo bij de rugleuning plaatsen, dat steunen **B** voor de bevestigingsrails **C** zitten ⇒ **bladzijde 153, afb. 123**.
- Bagageruimte-afdekking/scheidingsnet naar de linkerzijde van de wagen tot de aanslag schuiven. ■

**Bagageruimtebescherming\***

*Als u vuile of natte dingen vervoert, kunt u de bagageruimtebescherming gebruiken.*

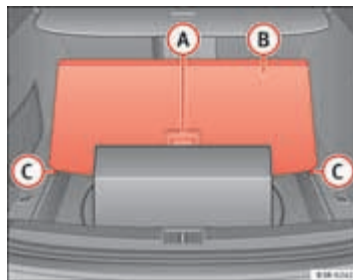

Afb. 124 Laadvloer omhoog



Afb. 125 Vergrote laadvloer

### Laadvloer optillen

- Achterklep openen.
- Met behulp van greep **(A)** ⇒ **bladzijde 154, afb. 124** bodemafdekking **(B)** optillen en de buitenzijden in uitsparingen **(C)** plaatsen.
- U kunt nu voorwerpen in de bagageruimtebescherming leggen.

### Laadvloer terugklappen

- Achterklep openen.
- Met behulp van greep **(A)** ⇒ **bladzijde 154, afb. 124** de laadvloer tot de rugleuning samenklappen.

### Laadvloer verwijderen

- Achterklep openen.
- Met behulp van greep **(A)** ⇒ **bladzijde 154, afb. 124** de laadvloer tot de rugleuning samenklappen.
- Complete laadvloer uit de steunen **(D)** ⇒ **bladzijde 154, afb. 125** in de richting van de achterklep trekken.

Kleine voorwerpen kunt u ook **onder** afdekking **(B)** ⇒ **bladzijde 154, afb. 124** opbergen.

De opberg ruimte van de bagageruimtebescherming kan door het naar voren klappen of het verwijderen van de gehele laadvloer worden vergroot.

### ! Voorzichtig!

Bij omhooggezette laadvloer mogen alleen voorwerpen worden vervoerd, die de maximale laadhoogte van 2/3 van het omhooggezette laadvloeroppervlak en een gewicht van ca. 7,5 kg niet overschrijden.

### i Aanwijzing

Wij adviseren u de voorwerpen met behulp van een spanband aan de ogen links en rechts te bevestigen. ■

### Opbergvak

*In het linkeropbergvak in de bagageruimte zit de cd-romspeler voor het navigatiesysteem\*.*



**Afb. 126 Bagageruimte:**  
Zijbekleding met gesloten opbergvak

- De greep ⇒ **afb. 126** naar voren trekken om het vak te openen. ►

### Cd-rom-speler voor het navigatiesysteem\*

De CD-ROM-speler voor het navigatiesysteem zit in dit vak in de bagageruimte. De bediening hiervan is in het betreffende instructieboekje beschreven. ■

## Bagageruimte vergroten

*Beide delen van de rugleuning kunnen apart of samen naar voren worden geklapt om de bagageruimte te vergroten.*



Afb. 127 Ontgrendelingshendel van de rugleuning

### Rugleuning naar voren klappen

- Ontgrendelingshendel in pijlrichting **A** ⇒ afb. 127 drukken.
- De leuning naar voren klappen.

### Rugleuning terugklappen

- Rugleuning terugklappen tot deze goed is vergrendeld ⇒ **!**. Dit is het geval als de rode markering op pen **B** niet meer zichtbaar is.



#### ATTENTIE!

- De rugleuning moet goed zijn vastgeklikt, opdat de beschermende werking van de veiligheidsgordel op de middelste zitplaats is gegarandeerd.
- De rugleuning moet goed zijn vastgeklikt, opdat geen voorwerpen uit de bagageruimte naar voren kunnen glijden, als u plotseling remt.



#### Voorzichtig!

Als u de rugleuning terugklapt, moet u erop letten dat de buitenste veiligheidsgordels in de uitsparing voor de gordelgeleiding zitten om te voorkomen dat deze in het leuningslot bekneld raken en worden beschadigd. ■

## Skizak\*

Met behulp van de skizak kunnen lange voorwerpen (bv. ski's) schoon en zonder beschadiging in het interieur worden getransporteerd.



Afb. 128 Deel van de achterbank van achteren: Skiluik

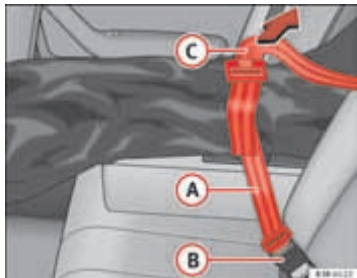

Afb. 129 Beveiligingswijze van het skiluik in de sluiting van de gordel

## Beladen

- Achterklep openen.
- Ontgrendelingsknop voor het skiluik ⇒ afb. 128 -pijl- indrukken en het skiluik omlaagklappen.
- Middelste armleuning achterin naar voren eruit klappen.
- Ontgrendelingsknop voor het skiluik in het interieur van de wagen indrukken en het skiluik openklappen.
- Skizak eruit trekken en ontvouwen.
- Voorwerpen vanuit de bagageruimte in de skizak schuiven ⇒ ⚠.

## Veiligheid

- Veiligheidsgordel (A) ⇒ afb. 129 van de skizak in het middelste gordelslot (B) steken.
- Veiligheidsgordel aan het vrije uiteinde (C) straktrekken.

## Opbergen

- Het deksel van het skiluik in de bagageruimte sluiten.
- Skizak zorgvuldig opvouwen.
- Deksel binnen in de wagen sluiten.

**⚠ ATTENTIE!**  
Nadat de skizak is beladen, deze met de veiligheidsgordel vastzetten. ▶



### Aanwijzing

Let op dat de skizak niet vochtig is wanneer deze wordt opgevouwen. ■

## Dakdragersysteem/dakreling\*

### Beschrijving

*Met een dakdragersysteem kan extra lading worden vervoerd.*

Let op het volgende als bagage of andere lading op het dak moet worden vervoerd:

- Wij adviseren u dwarsdragers uit het originele accessoireprogramma van SEAT te gebruiken.
- Deze dwarsdragers vormen de basis voor een compleet dakdragersysteem. Voor het vervoer van bagage, fietsen, surfplanken, ski's en boten zijn om veiligheidsredenen speciale extra steunen nodig. Alle componenten van dit systeem zijn bij officiële verdelers verkrijgbaar.



### Voorzichtig!

Als u andere dakdragersystemen gebruikt of de dragers niet volgens de voorschriften monteert, zijn daardoor veroorzaakte beschadigingen aan de wagen van garantie uitgesloten. Daarom beslist de aanwijzingen in de meegeleverde montagehandleiding van het dakdragersysteem opvolgen. ■

### Bevestigingspunten

*Het dakdragersysteem mag alleen op de gemarkeerde plaatsen worden bevestigd.*



**Afb. 130** Bevestigingspunten voor de dwarsdragers

Let er bij het aanbrengen van de dwarsdragers op dat deze precies tussen de markeringen op de dakreling worden gemonteerd → **afb. 130**. De markeringen zijn aan de binnenzijde van de reling zichtbaar.



### Voorzichtig!

Bij wagens zonder dakreling is de montage van een dakdrager (basisdrager) niet toegestaan. ■



## Dakbelasting

*De lading op het dak moet goed zijn bevestigd. Door het vervoer van lading veranderen de rijeigenschappen.*

De toelaatbare dakbelasting voor uw wagen bedraagt **75 kg**. De dakbelasting bestaat uit het gewicht van het dakdragersysteem en van de lading.

Bij het gebruik van dakdragersystemen met een geringer draagvermogen kan de toelaatbare dakbelasting niet worden benut. In dit geval mag het dakdragersysteem alleen tot de gewichtsgrens worden belast, die in de montage-instructie is aangegeven.

### ATTENTIE!

- De lading op het dak moet goed zijn bevestigd. Anders bestaat er gevaar voor ongelukken.
- U mag de toelaatbare dakbelasting, de toelaatbare aslasten en het toelaatbare totaalgewicht van uw wagen in geen geval overschrijden. Anders bestaat er gevaar voor ongelukken.
- Let erop dat bij het transport van zware en grote voorwerpen op het dakdragersysteem de rij-eigenschappen door verplaatsing van het zwaartepunt en door de grotere luchtweerstand wijzigen - gevaar voor ongelukken! Daarom beslist uw rijstijl en snelheid aan de omstandigheden aanpassen.

### Voorzichtig!

Let erop dat de geopende achterklep niet tegen de lading op het dak stoot.

### Milieu-aanwijzing

Vaak blijft een dakdragersysteem gemakshalve gemonteerd, zelfs als dit systeem niet meer wordt gebruikt. Door de grotere luchtweerstand verbruikt

uw wagen onnodig brandstof. Daarom het dakdragersysteem na gebruik verwijderen. ■

## Bekerhouders

### Bekerhouder voorin



Afb. 131 Deel van het dashboard: Bekerhouders

- Op het symbool  van de bekerhouderafdekking drukken om deze te openen ⇒ [afb. 131](#)
- Om de bekerhouder te sluiten, deze helemaal naar binnen schuiven, tot de bekerhouder vastklikt. ▶

**⚠ ATTENTIE!**

- Geen hete dranken in de bekerhouder plaatsen, terwijl de wagen in beweging is. Er zou hete drank kunnen worden gemorst - gevaar voor verbranding!
- Geen bekers of kopjes van hard materiaal (bv. glas of porselein) gebruiken. Bij een ongeval kunnen daardoor verwondingen worden veroorzaakt. ■

**Blikjeshouder achterin in de middenarmsteun\***

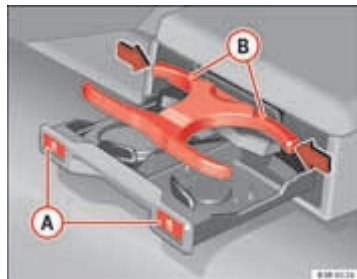

Afb. 132 Bekerhouder achterin in de armleuning

**Bekerhouder openen**

- Op symbool  **A** drukken ⇒ afb. 132.

**Houder instellen**

- Om te verstellen de arm van de betreffende houder **B** eerst in pijlrichting indrukken om te ontgrendelen en direct te verstellen.

De houder zo afstellen dat deze strak tegen de fles staat.

In de middenarmleuning kunt u maximaal twee bekers plaatsen.

**⚠ ATTENTIE!**

- Geen hete dranken in de bekerhouder plaatsen, terwijl de wagen in beweging is. Er zou hete drank kunnen worden gemorst - gevaar voor verbranding!
- Geen bekers of kopjes van hard materiaal (bv. glas of porselein) gebruiken. Bij een ongeval kunnen daardoor verwondingen worden veroorzaakt. ■

## Asbak\*, sigarettenaansteeker\* en stopcontacten

### Asbak voorin\*



Afb. 133 Middenconsole:  
Geopende asbak

#### Asbak openen

- Rand aan de voorzijde van de asbak aantippen (A) ⇒ afb. 133.

#### Aslade verwijderen

- Aslade (B) ⇒ afb. 133 bij de uitsparingen aan de zijkant vastpakken en naar boven verwijderen.

#### Aslade plaatsen

- Aslade in de steun drukken.

**ATTENTIE!**

Nooit de aslade voor papier gebruiken - brandgevaar! ■

### Asbak achterin

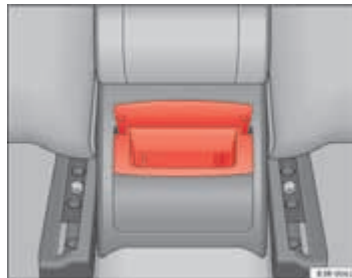

Afb. 134 Asbak achterin

#### Asbak openen

- Deksel openklappen.

#### Aslade verwijderen

- Lade bij het geopende deksel vastpakken ⇒ afb. 134 en naar boven verwijderen.

#### Aslade plaatsen

- Deksel van asbak openen en aslade tot de aanslag in de steun drukken. ▶

**ATTENTIE!**

Nooit de aslade voor papier gebruiken - brandgevaar! ■

### Sigarettenaansteker\*

*Het 12-volt stopcontact van de sigarettenaansteker kunt u ook voor andere elektrische apparaten gebruiken.*



Afb. 135 Sigarettenaansteker in de middenconsole

#### Bediening van de sigarettenaansteker

- Knop van de sigarettenaansteker indrukken.
- Wachten tot de knop terugspringt.
- Sigarettenaansteker direct uit de houder nemen.
- Sigaret aan de gloeispiraal van de sigarettenaansteker aansteken.

- Sigarettenaansteker in de houder terugplaatsen.

#### Bediening van het stopcontact

- Sigarettenaansteker uit het stopcontact nemen.
- Steker van het elektrische apparaat in het stopcontact van de sigarettenaansteker steken.

De sigarettenaansteker ⇒ afb. 135 heeft een 12 volt-stopcontact waarop elektrische apparaten kunnen worden aangesloten. Hierbij mag het opgenomen vermogen bij het stopcontact niet meer dan 100 watt bedragen.

**ATTENTIE!**

- Wees voorzichtig bij het gebruik van de sigarettenaansteker! Als u de sigarettenaansteker achteloos of ongecontroleerd gebruikt, kunnen verbrandingen worden veroorzaakt.
- De sigarettenaansteker werkt alleen bij ingeschakeld contact.
- De stopcontacten en daarmee de aangesloten accessoires werken alleen bij ingeschakeld contact.

**Voorzichtig!**

Ter voorkoming van beschadigingen aan de stopcontacten alleen passende stekers gebruiken.

**Aanwijzing**

Als de motor niet draait en een elektrisch apparaat is ingeschakeld, wordt de accu ontladen. ■

## Stopcontact in de bagageruimte\*

Op elk 12-volt stopcontact kunnen elektrische apparaten worden aangesloten.



Afb. 136 Deel van de zijbekleding van de bagageruimte: 12-volt stopcontact

- Klep van het stopcontact ophoogklappen ⇒ afb. 136.
- Steker van het elektrische apparaat in het stopcontact steken.

Het 12-volt stopcontact kan voor elektrische apparaten worden gebruikt. Hierbij mag het opgenomen vermogen bij het stopcontact niet meer dan 100 watt bedragen.

### ATTENTIE!

De stopcontacten en daarmee de aangesloten elektrische apparaten werken ook als het contact is uitgeschakeld of als de sleutel uit het contact is getrokken. Kinderen nooit zonder toezicht in de wagen achterlaten - gevaar voor verwondingen!

### Voorzichtig!

Ter voorkoming van beschadigingen aan de stopcontacten alleen passende stekers gebruiken.

### Aanwijzing

Als de motor niet draait en een elektrisch apparaat is ingeschakeld, wordt de accu ontladen. ■

## Opbergvakken

### Overzicht

U vindt een aantal opbergvakken op verschillende plaatsen in de wagen.

U vindt de volgende opbergvakken in uw wagen:

Verbanddoos*	
Gevarendriehoek*	
Dashboardkastje (koeling van het dashboardkastje)	⇒ bladzijde 164
Opbergvak in de middenconsole	
Opbergvak voor wagensdocumentatie*	
Opbergvakken in de portierbekledingen	⇒ bladzijde 165
Kledinghaken	⇒ bladzijde 165
Opbergvak in de zijbekleding van de bagageruimte	

Enkele van de vermelde opbergvakken horen alleen bij bepaalde type-uitvoeringen of zijn meeruitvoeringen. ■

## Dashboordkastje

*Het dashboordkastje kan worden afgesloten\* en worden verlicht.*

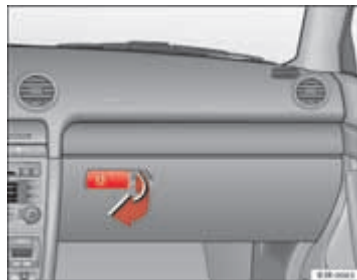

Afb. 137 Dashboordkastje

### Dashboordkastje openen

- De greep in de klep in pijlrichting ⇒ afb. 137 trekken en de klep omlaagzwenken.

### Dashboordkastje sluiten

- Klep omhoogzwenken tot deze vastklikt.

De verlichting in het dashboordkastje brandt, zodra stads- of grootlicht zijn ingeschakeld en het dashboordkastje is geopend.

In de klep zitten houders voor een pen en een notitieblok.



### ATTENTIE!

Om veiligheidsredenen moet het dashboordkastje tijdens het rijden altijd gesloten zijn. Anders bestaat er gevaar voor ongelukken. ■

## Koelbox in het dashboordkastje\*

*De koelbox werkt alleen wanneer de airconditioning is ingeschakeld.*



Afb. 138 Dashboordkastje met geopende koelbox

- Open het dashboordkastje ⇒ afb. 137.
- Klap de koelbox open ⇒ afb. 138.
- Met draaischakelaar **A** schakelt u de koelbox in en uit. ▶

De koelbox werkt alleen wanneer de airconditioning is ingeschakeld. Wordt de airconditioning gebruikt om te verwarmen, adviseren wij u de koelbox uit te schakelen.



### Aanwijzing

De 'antislipmat' die in de koelbox ligt, kunt u verwijderen om schoon te maken. ■

## Opbergvak in de portierbekleding

In de portierbekleding zit een opbergvak.



Afb. 139 Portierbekleding met opbergvak



### ATTENTIE!

Gebruikt u de opbergvakken in de portierbekledingen uitsluitend om kleinere voorwerpen op te bergen, die niet uit het opbergvak steken, opdat de werking van de zijairbags niet wordt belemmerd. ■

## Kledinghaken

Boven de achterportieren zitten kledinghaken.

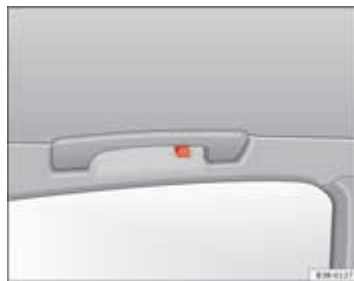

Afb. 140 Gedeelte boven de achterportieren: Kledinghaken



### ATTENTIE!

- Let erop dat het zicht naar achteren niet wordt belemmerd doordat er kleding is opgehangen.
- Op de kapstokken mag enkel lichte kleding worden gehangen. In de zakken mogen zich geen zware of scherpe voorwerpen bevinden.
- Geen klerenhanger gebruiken om kleding op te hangen, omdat anders de werking van de hoofdairbag\* wordt belemmerd. ■

### Opbergvakken in de voorstoelen

---

*Aan de voorzijde van de voorstoelen zit een opbergvak met deksel.*

#### Ontgrendelen

- Aan het deksel trekken om het vak te openen.

#### Dichtschuiven

- Klep omhoogdrukken tot deze vastklikt.



#### Aanwijzing

De maximale belading bedraagt 1 kilogram. ■



# Airconditioning

## 2C-Climatronic

### Beschrijving

*De airconditioning houdt de gewenste temperatuur in het interieur van de wagen gedurende elk jaargetijde constant.*

Wij adviseren u de volgende instelling:

- Temperatuur op 22°C (71°F) instellen.
- Toets **AUTO** ⇒ **bladzijde 169, afb. 141** indrukken.

Bij de hierna aanbevolen instelling wordt het snelste een behaaglijk klimaat in de wagen bereikt. Daarom moet deze instelling alleen worden veranderd, als het persoonlijke comfort of bepaalde omstandigheden dit vereisen.

De airconditioning is een combinatie van een automatisch werkend verwarmings- en ventilatiesysteem en een systeem dat voor het ontvochtigen en het koelen van de lucht in het interieur van de wagen verantwoordelijk is.

De airconditioning houdt een eenmaal ingestelde temperatuur volautomatisch constant. Daartoe worden de temperatuur van de uitstromende lucht, het aanjagertoerental (luchthoeveelheid) en de luchtverdeling vanzelf gewijzigd. Het systeem houdt ook met sterke zonnestralen rekening, zodat het niet nodig is het systeem met de hand bij te stellen. Daarom biedt in bijna alle gevallen de **automatische regeling** ⇒ **bladzijde 170** de beste voorwaarde voor het comfort van de inzittenden van de wagen gedurende alle jaargetijden.

Let op het volgende:

Bij gebruik als koeling daalt de luchtvochtigheid in het interieur van de wagen. Hierdoor wordt zo veel mogelijk voorkomen dat de ruiten beslaan.

Bij hoge luchtvochtigheid buiten en hoge buitentemperaturen kan **condenswater** van de verdampers van de bediening van de airconditioning lekken en onder de wagen een waterplas vormen. Dit is normaal en geen teken van lekkage.

Bij lage buitentemperaturen schakelt, met uitzondering van de ontwaasingsstand, de aanjager pas op een hoger toerental over, als de koelvloeistof warm genoeg is.

Als er met volgas wordt weggereden, wordt de compressor van de airconditioning even uitgeschakeld om het volle motorvermogen te behouden.

De compressor wordt bij hoge koelvloeistoftemperaturen uitgeschakeld, opdat de motorkoeling bij extreme motorbelasting is gewaarborgd.

### Filter tegen schadelijke stoffen

Het interieurluchtfilter (roet- en absorptie-koolfilter) zorgt ervoor dat verontreinigingen van de buitenlucht (bv. stof, pollen) worden verminderd en/of tegengehouden alvorens deze lucht het interieur binnenkomt.

Het filterelement moet overeenkomstig de in het Serviceplan aangegeven intervallen worden vervangen, opdat de werking van de airconditioning niet negatief wordt beïnvloed.

Als de werking van het filter door het gebruik van de wagen in een gebied met veel luchtverontreiniging voortijdig afneemt, moet het filterelement vaker worden vervangen dan in het Serviceplan staat aangegeven. ▶

**Voorzichtig!**

- Als u denkt dat de airconditioning is beschadigd, moet u - om verdere beschadigingen te voorkomen - het systeem op ECON omschakelen en door een gespecialiseerde werkplaats laten controleren.
- Reparatiewerkzaamheden aan de airconditioning vereisen bijzondere vakkennis en speciale gereedschappen. Bij storingen daarom een gespecialiseerde werkplaats opzoeken.

**Aanwijzing**

- De luchtinlaat voor de voorruit moet vrij van ijs, sneeuw of bladeren zijn, zodat verwarming en airconditioning optimaal kunnen functioneren.
- De uit de luchtroosters naar buiten komende lucht die door het hele interieur stroomt, wordt door de uitlaatgleuven onder de achterraut afgezogen. Let er daarom op dat deze ventilatiegleuven niet door kledingstukken enz. worden bedekt.
- De airconditioning werkt het beste, als de ruiten en het schuif-/kanteldak\* zijn gesloten. Wanneer echter het interieur bij een stilstaande wagen door binnenvallende zonnestralen sterk is verwarmd, kan het afkoelen worden versneld door de ruiten even te openen. ■

## Bedieningselementen

Dit overzicht helpt u om snel met de bedieningselementen van de airconditioning vertrouwd te raken.











Afb. 141 Airconditioningstoetsen

Het linkerdisplay toont de gewenste temperatuurinstelling voor de bestuurderszijde, het rechter- de gekozen temperatuurinstelling voor de bijrijderszijde.



De functies worden in- en uitgeschakeld als de toetsen kort worden ingedrukt. De led in de toetsen brandt als de overeenstemmende functie is ingeschakeld.

Het rooster tussen toetsen  en  moet vrij blijven, erachter zitten meet-sensoren.

- Rooster niet beplakken.
- Rooster niet met een stofzuiger schoonmaken, anders raken de erachterliggende meetvoorzieningen evtl. beschadigd.

Toets(en)	Betekenis
	Automatische regeling
 (links en rechts)	Temperatuurkeuze voor bestuurders- en bijrijderszijde
	Ontwasemen
	Handmatig in te stellen circulatiefunctie
	Uitschakelen van de aircocompressor
	Uitschakelen van de airconditioning (alternatief voor  )
	Automatische circulatiefunctie (alternatief voor  ) ▶

Toets(en)	Betekenis
 (in het midden)	Instelling van het aanjagertoerental
	Luchtstroom naar de ruiten
	Luchtstroom uit de luchtroosters
	Luchtstroom naar de voetenruimte

De toetsen voor de instelling van de luchtstroomrichting ,  en  kunnen ook gecombineerd worden ingedrukt. ■

## Automatische regeling

*Standaardinstelling voor alle jaargetijden.*

### Automatische regeling inschakelen

- Temperatuur tussen +18°C (64°F) y +29°C (86°F) instellen.
- Toets  ⇒ **bladzijde 169, afb. 141** indrukken.

De automatische regeling zorgt voor constante temperaturen in het interieur en maakt de lucht in het interieur vrij van vocht. Luchttemperatuur, luchthoeveelheid en luchtverdeling worden automatisch geregeld om de gewenste temperatuur in het interieur van de wagen zo snel mogelijk te bereiken of gelijkmatig te houden. Schommelingen van de buitentemperatuur en temperatuurverschillen door de stand van de zon worden automatisch gecompenseerd.

Deze instelling werkt alleen als een temperatuur tussen +18°C en +29°C wordt ingesteld. Als een temperatuur onder +18°C wordt gekozen, verschijnt op het display **LO**. Bij temperaturen boven +29°C wordt **HI** weergegeven. In

beide standen draait de airconditioning voortdurend met maximale koel- of warmtecapaciteit. Er is geen temperatuurregeling uitgevoerd.





### Aanwijzing

Wanneer u de -toets aan de bestuurderszijde iets langer indrukt, kan de temperatuurinstelling aan de bestuurderszijde op de bijrijderszijde worden overgezet en omgekeerd. De nieuwe temperatuur wordt op het display weergegeven. ■

## Temperatuur instellen

*De binnentemperatuur kan aan de bestuurders- en bijrijderszijde precies worden ingesteld.*



- Mintoetsen  of plustoetsen  onder de displays ⇒ **bladzijde 169, afb. 141** indrukken tot de gewenste temperatuur voor de bestuurders- en/of bijrijderszijde is ingesteld.

De ingestelde temperatuur wordt boven de toetsen weergegeven.

Wanneer u de -toets aan de bestuurderszijde iets langer indrukt, kan de temperatuurinstelling aan de bestuurderszijde op de bijrijderszijde worden overgezet en omgekeerd. De nieuwe temperatuur wordt op het display weergegeven. De oude temperatuurinstelling kan weer worden opgeroepen als de bestuurder- en/of bijrijder op zijn/haar zijde van het display de temperatuur opnieuw instelt. ■

## Ontwasemen

*De voorruit en zijruiten worden zo snel mogelijk ontwasemd resp. ontdooid.*

- -toets indrukken om de ontwaseming in te schakelen  
⇒ **bladzijde 169, afb. 141.**
- -toets opnieuw indrukken of de **AUTO**-toets indrukken om de ontwaseming uit te schakelen.

De temperatuurregeling gebeurt automatisch. De maximale luchthoeveelheid stroomt overwegend uit roosters 1 en 2 ⇒ **bladzijde 174.**

De circulatie- en ECON-stand worden uitgeschakeld als de -toets wordt ingedrukt. ■



## Circulatiefunctie: handmatige aansturing

*In de circulatiefunctie wordt zo veel mogelijk voorkomen dat verontreinigde buitenlucht in het interieur van de wagen komt.*

### Circulatiefunctie inschakelen

- -toets indrukken ⇒ **bladzijde 169, afb. 141**, ⇒ .

### Circulatiefunctie uitschakelen

- Opnieuw de -toets indrukken of
- De **AUTO**-toets indrukken of
- Druk op toets .

In de circulatiefunctie wordt de lucht uit het interieur van de wagen aangezogen en gecirculeerd. Wij adviseren u onder de volgende omstandigheden de circulatiefunctie te kiezen:

- Als u door een tunnel rijdt of in de file staat, zodat er geen schadelijke stoffen in het interieur van de wagen kunnen komen.

### **ATTENTIE!**

**U moet de circulatiefunctie niet gedurende langere tijd ingeschakeld laten, omdat er geen frisse lucht wordt aangevoerd en bij uitgeschakelde koelfunctie de ruiten kunnen beslaan - gevaar voor ongelukken! ■**

## ECON-functie **ECON**

*De ECON-functie dient voor het besparen van brandstof.*

- **ECON**-toets indrukken om de ECON-stand in te schakelen  
⇒ **bladzijde 169, afb. 141.**
- **ECON**-toets of de **AUTO**-toets indrukken om de ECON-stand uit te schakelen.

In de ECON-modus is de airconditioning uitgeschakeld. De afstelling van de verwarming en van de ventilatie wordt op automatische wijze uitgevoerd. 'ECON' betekent 'Economy'. Als de koelfunctie (compressor) wordt uitgeschakeld, wordt brandstof bespaard.

Let erop dat in de ECON-functie de temperatuur van het interieur niet lager kan zijn dan de buitentemperatuur. De lucht wordt niet gekoeld of ontvochtigd. Hierdoor kunnen de ruiten beslaan.

Bij wagens met dieselmotor wordt door de keuze van de ECON-stand de extra verwarming uitgeschakeld en daarmee brandstof bespaard. ►

**Aanwijzing**

Als na het uitschakelen van de ECON-stand (= inschakelen van de airconditioning) de diode in de toets blijft branden, is er sprake van een defect in een onderdeel van de airconditioning. Neem bij een storing contact op met een gespecialiseerde werkplaats. ■

**Circulatiefunctie automatische aansturing\***

*Een luchtkwaliteitsensor herkent verhoogde concentraties van schadelijke stoffen in de buitenlucht met betrekking tot diesel- en benzineuitstoot en schakelt automatisch over op de circulatiefunctie.*



**Afb. 142** Bedienings-  
toets voor de automatische  
circulatiefunctie

**Circulatiefunctie inschakelen**

- Druk op toets ⇒ **afb. 142**.

**Circulatiefunctie uitschakelen**

- Opnieuw de -toets indrukken of
- De **AUTO**-toets indrukken of
- Druk op toets .

De automatische circulatiefunctie kan het best altijd ingeschakeld blijven.

Het systeem is klaar om ca. 30 seconden te werken na het inschakelen van het contact / starten van de motor. Tijdens het initialiseren komt er uitsluitend frisse lucht in de wagen.

In de airconditioning zit een **sensor luchtkwaliteit** die, wanneer verontreinigde lucht wordt vastgesteld, besluit of de luchtverontreiniging door het aanwezige filter tegen schadelijke stoffen kan worden verminderd of op de circulatiefunctie moet worden omgeschakeld. Bij een vrij sterke concentratie schadelijke stoffen wordt de airconditioning automatisch overgeschakeld op de circulatiefunctie en wordt de buitenluchttoevoer afgesloten. Zodra het gehalte schadelijke stoffen minder wordt, wordt aan het interieur van de wagen weer frisse lucht toegevoegd.

De automatische circulatiefunctie duurt maximaal 12 minuten. Als bij de circulatiefunctie de ruiten beslaan, direct de -toets indrukken.

Onder bepaalde voorwaarden (bv. in programmastand of ) wordt de automatische circulatiefunctie uitgeschakeld. In 'ECON' en bij temperaturen lager dan ca. -8°C, wordt de automatische circulatie beperkt tot 12 seconden. ■

## Temperatuureenheid omzetten

De temperatuurweergave kan van °C (graden Celsius) in °F (graden Fahrenheit) en omgekeerd worden omgezet.

- Toets voor de circulatiefunctie  ingedrukt houden en de plus-toets (+) van de linkertemperatuurvoorkeuze (bestuurderszijde) indrukken ⇒ **bladzijde 169, afb. 141.** ■

## Airconditioning in-/uitschakelen





### Airconditioning uitschakelen bij wagens met -toets

- -toets indrukken. De airconditioning wordt uitgeschakeld en de luchttoevoer van buitenaf wordt geblokkeerd.

### Airconditioning uitschakelen bij wagens met -toets





- Mintoets van de aanjagertoentalregeling indrukken tot geen segmentweergave meer op het display zichtbaar is. De airconditioning wordt uitgeschakeld en de luchttoevoer van buitenaf wordt geblokkeerd.

### Airconditioning inschakelen bij wagens met -toets

- Opnieuw de -toets indrukken of
- De -toets indrukken of
- luchtverdelingstoets ,  of  indrukken.

### Airconditioning inschakelen bij wagens met -toets

- Plustoets  van de aanjagertoentalregeling indrukken of

- De -toets indrukken of
- luchtverdelingstoets ,  of  indrukken.

Bovendien wordt de airconditioning ook weer ingeschakeld, als u op een van de aanjager- of temperatuurkeuzetoetsen drukt. ■



## Aanjager regelen

Het door de automatische regeling voorgeprogrammeerde aanjagertoental kan worden verlaagd en verhoogd.

- Mintoets  of plustoets  in het midden ⇒ **bladzijde 169, afb. 141** indrukken om het gewenste aanjagertoental (luchthoeveelheid) in te stellen.

De airconditioning regelt automatisch het aanjagertoental, afhankelijk van de temperatuur van het interieur. U kunt echter de luchthoeveelheid handmatig aan uw behoeften aanpassen. Het ingestelde vermogen van de aanjager wordt weergegeven door een rij balken op het middelste display boven de toetsen. ■

## Wijziging van de automatische temperatuur van de bijrijder

Om de temperatuur van de bijrijder automatisch op dezelfde temperatuur van die voor de bestuurder in te stellen de knop  aan de bestuurderszijde indrukken en ca. 2 seconden ingedrukt houden. Om de temperatuur van de bestuurder automatisch op dezelfde temperatuur van die voor de bijrijder in te stellen de knop  aan de bijrijderszijde indrukken en ca. 2 seconden ingedrukt houden. ■

## Luchtroosters

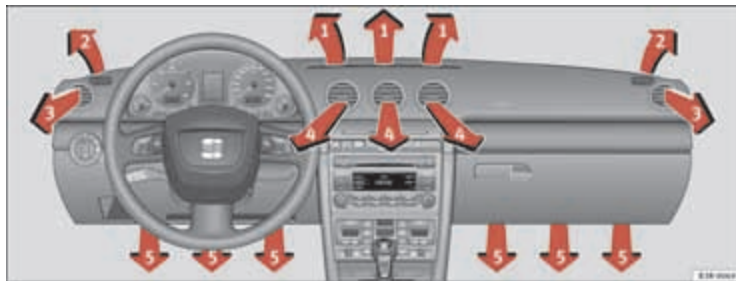

Afb. 143 Dashboard: Rangschikking van de luchtroosters

Luchtroosters ⇒ afb. 143 ③ en ④ kunnen als volgt worden bediend.

### Luchtroosters ③ en ④

- Aan het kartelwielje aan de zijkant draaien om de luchtroosters te openen en te sluiten.
- Het betreffende rooster in de gewenste richting bewegen om de richting van de naar buiten stromende lucht in te stellen. De uitstroomrichting van de luchtroosters kan horizontaal en verticaal worden ingesteld.

De luchtroosters worden afhankelijk van de gekozen stand automatisch of handmatig aangestuurd. Uit de luchtroosters stroomt verwarmde of niet-verwarmde frisse lucht of koellucht.

De luchtroosters voor de verwarming van de voetenruimte achterin zitten onder de voorstoelen. Zij worden in combinatie met luchtroosters ⑤ gestuurd.



### Aanwijzing

Als de airconditioning wordt gebruikt voor koeling, stroomt de lucht overwegend uit luchtroosters ③ en ④. Luchtroosters ③ en ④ nooit helemaal sluiten, opdat er voldoende koeling ontstaat. ■



## Luchtverdeling

*De door de automatische regeling voorgeprogrammeerde luchtverdeling kan worden gewijzigd.*

De -toets, -toets en -toets kunnen afzonderlijk of gecombineerd worden ingedrukt. Voor een automatische regeling van de luchtverdeling de toetsenfuncties afzonderlijk uitschakelen of de **AUTO**-toets indrukken.

De drie toetsen hebben de volgende betekenis. De getallen hebben betrekking op de luchtroosters => [bladzijde 174, afb. 143](#).

### Lucht naar de ruiten

De totale luchthoeveelheid stroomt uit roosters 1 en 2. Anders dan bij de -toets wordt de luchthoeveelheid niet gewijzigd.

### Lucht naar de bestuurder/bijrijder

De totale luchthoeveelheid stroomt uit luchtroosters 3 en 4 van het dashboard en achter uit de middenconsole.

### Lucht naar de voetenruimte

De grootste luchthoeveelheid stroomt naar luchtroosters 5 en de luchtroosters onder de voorstoelen. Een bepaalde luchthoeveelheid stroomt ook uit de luchtroosters 3 en 4.



### Aanwijzing

Bij de aangegeven verdelerstanden stroomt er altijd ook wel wat lucht naar de andere luchtroosters. ■

## Economisch omgaan met de airconditioning

*Het economisch omgaan met de airconditioning helpt brandstof te besparen.*

De ingeschakelde airconditioning vermindert het motorvermogen en beïnvloedt het brandstofverbruik. Let op de volgende punten om de inschakelduur zo kort mogelijk te houden:

- Als u brandstof wilt besparen, de ECON-stand kiezen.
- Als u tijdens het rijden de ruiten of het schuifdak\* opent, de ECON-stand kiezen.
- Als de wagen door de zon behoorlijk is opgewarmd, even de portieren en ruiten openen.



### Milieu-aanwijzing

Als u brandstof bespaart, vermindert u de uitstoot van schadelijke stoffen van de wagen. ■

## Stutelherkenning

*Als het contact wordt ingeschakeld, wordt de aan de sleutel toegekende instelling van de airconditioning automatisch geselecteerd.*

De actuele standen van de airconditioning worden automatisch opgeslagen en aan de gebruikte sleutel toegekend. Als het contact wordt ingeschakeld, wordt de aan de sleutel toegekende instelling van de airconditioning automatisch geselecteerd. Elke bestuurder/bestuurster krijgt met zijn/haar eigen ►

sleutel automatisch de instelling waar hij/zij de voorkeur aan geeft, zonder dat hij/zij deze elke keer opnieuw moet ingeven.



### Aanwijzing

Als een andere bestuurder met uw sleutel onderweg is en de instellingen wijzigt, gaan de instellingen waar u de voorkeur aan geeft, verloren. ■

### Zonnecel-aanjager/zonneceldak\*

*Nadat het contact is uitgeschakeld, werkt bij voldoende zon de aanjager op zonne-energie verder om frisse lucht naar binnen te laten stromen.*

De aanjagermotor wordt via het zonneceldak met zonne-energie aangedreven, nadat het contact is ingeschakeld. Let erop dat de luchtroosters 3 en 4 geopend zijn ⇒ [bladzijde 174](#), [afb. 143](#) om optimale ventilatie te bereiken.

De ventilatie werkt alleen bij gesloten of omhooggezet schuifdak.

Als de motor wordt afgezet, terwijl de circulatiefunctie is ingeschakeld, schakelt de airconditioning over op frisse-luchttoevoer. ■

### Extra verwarming\*

Voor een snellere verwarming van het interieur zijn wagens die op diesel rijden met een extra verwarming<sup>2)</sup> uitgerust. De extra verwarming wordt bij een buitentemperatuur onder ca. +5°C en draaiende motor afhankelijk van de koelvloeistoftemperatuur automatisch in- en uitgeschakeld.

<sup>2)</sup> Enkel voor noordelijke landen.

U kunt de extra verwarming uitschakelen door de **ECON**-toets van de airconditioning in te drukken; zo kunt u brandstof besparen. ■

### Stoelverwarming\*

*Het oppervlak en de rugleuning van de voorstoelen kunnen elektrisch verwarmd worden.*



**Afb. 144** Deel van het dashboard: Kartelwielletjes voor stoelverwarming

Kartelwielletje **1** resp. **2** ⇒ [afb. 144](#) verdraaien om de stoelverwarming aan de bestuurders- of bijrijderszijde in te schakelen en te regelen.

Als het kartelwielletje in stand 0 staat, is de stoelverwarming uitgeschakeld. Het regelgebied loopt van 1 tot 6. ▶

**Voorzichtig!**

Niet op de knieën op de stoelen gaan zitten of ze op een andere manier over een klein oppervlak belasten, opdat de verwarmingselementen van de stoelverwarming niet worden beschadigd. ■

## Rijden

### Besturing

#### Stuurwiel handmatig verstellen

*Het stuurwiel kan in hoogte- en lengterichting traploos worden veresteld.*



Afb. 145 Hendel onder de stuurkolom

- Hendel ⇒ [afb. 145](#) omlaagzwenken ⇒ 
- Stuurwiel in de gewenste positie brengen.
- Hendel omhoogdrukken tot deze tegen de stuurkolom aan wordt vergrendeld.



#### ATTENTIE!

- Stuurwiel alleen bij stilstaande wagen afstellen - gevaar voor ongelukken!
- Om veiligheidsredenen moet de hendel altijd zijn vastgeklikt, opdat het stuurwiel tijdens het rijden niet onbedoeld zijn stand wijzigt - gevaar voor ongelukken! ■

## Veiligheid

### Elektronisch stabiliteitsprogramma (ESP)\*

*Met ESP wordt de rijveiligheid verhoogd in rijdynamische grenssituaties.*



Afb. 146 Deel van de middenconsole: ESP-toets

Het elektronisch stabiliteitsprogramma (ESP) bestaat uit het elektronische sperdifferentieel (EDS) en de antislipregeling bij het accelereren (TCS). Het ESP werkt samen met het ABS. Bij een storing van het ABS gaan beide controlelampjes aan maar bij een storing in het ESP gaat alleen het controlelampje van het ESP aan.

Wanneer u de motor start, wordt het ESP automatisch ingeschakeld.

De functies TCS en ESP worden met de ESP-schakelaar uitgeschakeld. Zelfs als het ESP buiten werking is gesteld, wordt het, indien nodig, automatisch ingeschakeld als er geremd wordt.

Het TCS kan buiten werking worden gesteld in die situaties waarin u wilt dat de wielen slippen.

Bijvoorbeeld:

- bij het rijden met sneeuwkettingen,
- bij het rijden in diepe sneeuw of op losse ondergrond,
- bij het losschommelen van de vastgereden wagen.

Vervolgens het TCS weer inschakelen door de knop in te drukken.

#### Wanneer brandt of knippert het controlelampje ?

- Het lampje brandt bij het inschakelen van het contact ca. 2 seconden ter controle van de werking.
- Het controlelampje knippert tijdens het rijden wanneer het ESP of het TCS in werking is.
- Het lampje brandt bij een storing in het ESP.

#### ATTENTIE!

- De natuurkundig bepaalde grenzen kunnen ook door het elektronisch stabiliteitsprogramma ESP niet worden opgeheven. Hiermee dient vooral bij een glad en nat wegdek en bij het rijden met een aanhangwagen rekening te worden gehouden.
- U moet uw rijstijl daarom steeds aanpassen aan de toestand van de weg en de verkeerssituatie. De aangeboden hogere veiligheid door het ESP mag geen aanleiding zijn tot het nemen van risico's!
- Neem ook de waarschuwingaanwijzingen betreffende ESP in ⇒ **bladzijde 199, 'Intelligente techniek' in acht.** ■

## Contactslot

### Standen van de contactsleutel

Met de contactsleutel kan de motor worden gestart of uitgezet.



Afb. 147 Standen van de contactsleutel

#### Stand ①

In deze stand wordt de sleutel in het contact gestoken. Voor het **vergrendelen van het stuur** het stuurwiel draaien - nadat de sleutel uit het contact is getrokken -, tot de stuurvergrendelingsbout hoorbaar vastklikt. Altijd het stuur vergrendelen wanneer u uw wagen verlaat. Zo wordt mogelijke diefstal van uw wagen moeilijker ⇒ ⚠.

#### Contact inschakelen/voorgloeien ②

Als de contactsleutel niet of alleen met moeite in deze stand kan worden gedraaid, het stuurwiel wat heen en weer bewegen - de stuurvergrendeling wordt daardoor ontlast! Bij wagens met dieselmotor kan in deze stand worden voorgeloeid.

#### Motor starten ③

In deze stand wordt de motor gestart. Hierbij worden grotere elektrische verbruikers tijdelijk uitgeschakeld.

Als de motor is gestart, keert de contactsleutel in stand ② terug.

Elke keer wanneer opnieuw wordt gestart, moet de contactsleutel in stand ① worden teruggedraaid: de **startherhaalblokkering** in het contactslot voorkomt dat de startmotor bij draaiende motor kan worden beschadigd.

#### Contact uitschakelen ①

De contactsleutel tot in deze stand draaien.

#### ⚠ ATTENTIE!

- Sleutel pas uit het contact trekken, als de wagen tot stilstand is gekomen! De stuurvergrendeling zou anders onvoorzien kunnen vastklikken - gevaar voor ongelukken!
- Als u de wagen - al is het slechts tijdelijk - verlaat, in elk geval de sleutel uit het contact trekken. Dit is vooral van belang indien kinderen in de wagen blijven, want deze zouden de motor kunnen starten of elektrische uitrustingen (bv. elektrische ruitbediening) kunnen bedienen - gevaar voor ongelukken!

#### i Aanwijzing

- Als de kabels van de accu zijn los- en vastgemaakt, moet u in contactsleutelstand ② ca. 5 seconden wachten voor het starten.
- Wagens met automatische versnellingsbak: Als het contact is uitgeschakeld, kunt u de sleutel alleen uit het contact trekken, als de keuzehendel in stand 'P' (parkeervergrendeling) staat. Daarna is de keuzehendel geblokkeerd. ■

## Motor starten en afzetten

### Motor starten

De motor kan alleen met een originele SEAT-sleutel worden gestart.



Afb. 148 Standen van de contactsleutel

#### Voor wagens met benzinemotor geldt:

- Gebruik de voetrem.
- Schakelbak: Koppelingspedaal geheel intrappen.
- Versnellingshendel in neutrale stand (automatische versnellingsbak: keuzehendel in stand P of N) ⇒ ⚠.
- Contactsleutel in stand ③ draaien - hierbij geen gas geven.
- Contactsleutel loslaten, zodra de motor aanslaat - de startmotor mag niet meedraaien.

#### Voor wagens met dieselmotor geldt:

- Gebruik de voetrem.
- Schakelbak: Koppelingspedaal geheel intrappen.
- Versnellingshendel in neutrale stand (automatische versnellingsbak: keuzehendel in stand P of N) ⇒ ⚠.
- Contactsleutel in stand ② draaien. Wanneer er wordt voorgeloeid, brandt dit controlelampje ⚠.
- Als controlelampje ⚠ niet meer brandt, de contactsleutel in stand ③ draaien - hierbij geen gas geven.
- Contactsleutel loslaten, zodra de motor aanslaat - de startmotor mag niet meedraaien.

Nadat de koude motor is gestart, kan er korte tijd meer motorgeluid te horen zijn, omdat in de hydraulische klepspelingscompensatie eerst oliedruk moet worden opgebouwd. Dit is normaal en geen reden om u zorgen te maken.

Als de motor niet direct aanslaat, na 10 seconden met starten ophouden en het starten na ca. een halve minuut herhalen.

#### Voorgloeisysteem\*

**Dieselmotoren** zijn met een voorgloeisysteem uitgerust; de voorgloeitijd wordt door de koelvloeistof- en buitentemperatuur bepaald. *Direct* nadat het voorgloeicontrol-lampje ⚠ is uitgegaan, moet de motor worden gestart.

Als de motor op bedrijfstemperatuur is of als de buitentemperatuur boven +8°C is, gaat het voorgloeicontrol-lampje ca. één seconde branden. Dat betekent dat de motor *onmiddellijk* kan worden gestart.

#### Als de motor niet aanslaat ...

- ⇒ bladzijde 298
- ⇒ bladzijde 301

- ⇒ bladzijde 232, 'Tanken'

### ATTENTIE!

**Motor nooit in afgesloten ruimtes laten draaien - gevaar voor vergiftiging!**

### Voorzichtig!

Hoge toerentallen, volgas en sterke motorbelasting voorkomen, zo lang de motor zijn bedrijfstemperatuur nog niet heeft bereikt - gevaar voor schade aan de motor!

### Milieu-aanwijzing

Laat de motor niet met stationair toerental warmdraaien. Direct wegrijden. Hierdoor voorkomt u onnodige uitstoot van schadelijke stoffen. ■

## Motor afzetten

- Contactsleutel in stand  ⇒ bladzijde 181, afb. 148 draaien.

### ATTENTIE!

- Nooit de motor afzetten voordat de wagen volledig tot stilstand is gekomen.
- De rembekrachtiger en de stuurbeperking werken alleen bij draaiende motor. Wanneer de motor is afgezet, hebt u meer kracht nodig om te sturen of te remmen. Omdat u daarbij niet zoals gewoonlijk kunt sturen en remmen, kan dit tot ongevallen en ernstig lichamelijk letsel leiden.

### Voorzichtig!

Nadat de motor langere tijd zwaar is belast, ontstaat warmte-ophoping in de motorruimte, als de motor is uitgezet - gevaar voor schade aan de motor! Daarom de motor nog ca. 2 minuten stationair laten draaien, voordat u deze afzet.

### Aanwijzing

Nadat de motor is uitgezet, kan de koelluchtventilator - ook bij uitgeschakeld contact - nog maximaal tien minuten blijven draaien. Deze kan echter ook na bepaalde tijd weer worden ingeschakeld, als de koelvloeistof temperatuur door opgestuwde warmte weer hoger wordt of als bij warme motor de motorruimte door sterke zonnestrallen extra wordt opgewarmd. ■



## Handrem

### Handrem

*De stevig aangetrokken handrem voorkomt dat de wagen onbedoeld wegrolt.*

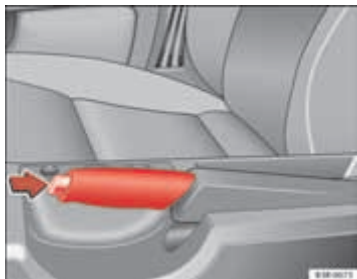

Afb. 149 Deel van de middenconsole: Handrem aangetrokken

#### Handrem aantrekken

- Handremhendel helemaal omhoogtrekken.

#### Handrem lossen

- Handremhendel iets omhoogtrekken *en* tegelijkertijd de vergrendelingsknop ⇒ afb. 149 -pijl- indrukken.
- Hendel met ingedrukte knop helemaal omlaagdrukken ⇒ ⚠.

Als u per ongeluk met aangetrokken handrem rijdt, klinkt er een zoemer (waarschuwingstoon) en verschijnt er op het digitaal display:

#### Handrem aangetrokken

De handremwaarschuwing wordt geactiveerd als u langer dan 3 seconden met een snelheid boven de 5 km/u rijdt.

Bij aangetrokken handrem en ingeschakeld contact gaat het handremcontrolelampje (ⓘ) branden.

#### ⚠ ATTENTIE!

**Let op dat de aangetrokken handrem geheel moet zijn losgezet. Een slechts gedeeltelijk losgezette handrem kan tot oververhitting van de achterremmen leiden en zo de werking van de remmen negatief beïnvloeden - gevaar voor ongelukken!**

#### ⚠ Voorzichtig!

Als de auto tot stilstand is gekomen, altijd eerst de handrem stevig aantrekken en daarna bij een schakelbak een versnelling inschakelen of bij een automatische versnellingsbak de keuzehendel in stand P zetten. ■

### Parkeren

*Om te voorkomen dat de geparkeerde wagen onbedoeld wegrijdt, gelden de volgende regels:*

- Rempedaal intrappen.
- Handrem stevig aantrekken.
- Motor afzetten. ▶

- Bij een schakelbak de 1e versnelling inschakelen of bij de automatische versnellingsbak de keuzehendel in P zetten ⇒ .

#### Extra aanwijzing voor parkeren op hellingen:

Het stuurwiel zo draaien, dat de wagen tegen de stoeprand rolt, als de wagen in beweging zou komen.



#### ATTENTIE!

- Bij vergrendelde wagen mogen geen personen - vooral geen kinderen - in de wagen achterblijven. Vergrendelde portieren maken het hulpverleners moeilijk om in geval van nood in de wagen te komen - levensgevaarlijk!
- Nooit kinderen zonder toezicht in de wagen achterlaten. Ze zouden bv. de handrem of de versnelling losmaken, zodat de wagen in beweging zou kunnen geraken en een ongeval zou kunnen veroorzaken. ■

## Akoestisch parkeerhulpsysteem

### Algemene aanwijzingen

Afhankelijk van de wagenuitvoering wordt u door verschillende parkeerhulpen bij het inparkeren en manoeuvreren ondersteund.

Het **SEAT parking system** is een akoestische parkeerhulp, die u voor obstakels *achter* uw wagen waarschuwt ⇒ bladzijde 184.

Het **SEAT parking system plus** ondersteunt u bij het inparkeren, doordat het systeem obstakels voor en achter de wagen aangeeft met een akoestische waarschuwing ⇒ bladzijde 185.



#### Aanwijzing

Voor een optimale werking van de parkeerhulp moeten de sensoren schoon, sneeuw- en ijsvrij worden gehouden. ■

### SEAT parking system\*

*Het SEAT parking system is een akoestische parkeerhulp.*

In de achterbumper zitten sensoren. Als deze een obstakel herkennen, wordt u met akoestische signalen daarop gewezen. Het meetbereik van de sensoren begint ongeveer bij:

Achterin	Zijkant	0,60 m
	Midden	1,60 m

Hoe dichters u een obstakel nadert, des te korter wordt de tijd tussen de akoestische signalen. Bij een afstand van minder dan ca. 0,30 m klinkt een aanhoudende toon. Niet verder rijden!

Als de afstand tot een obstakel constant blijft, wordt het volume van de afstandswaarschuwing na ca. vier seconden geleidelijk verlaagd (geldt niet voor de aanhoudende toon).

De parkeerhulp wordt automatisch geactiveerd, wanneer de achteruitversnelling wordt ingeschakeld. Er klinkt een korte bevestigingston.



#### ATTENTIE!

- De parkeerhulp kan de oplettendheid van de bestuurder niet vervangen. De verantwoordelijkheid bij het parkeren en vergelijkbare rijmanoeuvres ligt bij de bestuurder.
- Sensoren hebben dode hoeken waarin obstakels niet kunnen worden waargenomen. U dient met name op te letten voor kleine kinderen en

**⚠ ATTENTIE! Vervolg**

dieren, omdat deze niet altijd door de sensoren waargenomen worden. Als u hier niet voldoende op let, bestaat er gevaar voor ongevallen.

- Houd altijd de omgeving van de wagen in de gaten - ook met behulp van de achteruitkijkspiegels.

**! Voorzichtig!**

Kleine hindernissen die reeds zijn gemeld door een waarschuwing, kunnen bij het naderen uit het meetbereik van het systeem verdwijnen en daarom niet meer worden gemeld. Ook voorwerpen, zoals kettingen, dissels van aanhangwagens, dunne, gelakte stangen of afrasteringen, worden onder bepaalde omstandigheden door het systeem niet herkend - gevaar voor beschadiging.

**i Aanwijzing**

- Let op de aanwijzingen bij aanhangwagengebruik in ⇒ bladzijde 186. ■

**SEAT parking system plus\***

*Het SEAT parking system plus is een akoestische parkeerhulp.*

In de voor- en achterbumper zitten sensoren. Als deze een obstakel herkennen, wordt u met akoestische signalen daarop gewezen. Het meetbereik van de sensoren begint ongeveer bij:

Voorin	Zijkant	0,90 m
	Midden	1,20 m
Achterin	Zijkant	0,60 m
	Midden	1,60 m

Hoe dichters u een obstakel nadert, des te korter wordt de tijd tussen de akoestische signalen. Bij een afstand van minder dan ca. 0,30 m klinkt een aanhoudende toon. Niet verder naar voren of achteren rijden!

Als de afstand tot een obstakel constant blijft, wordt het volume van de afstandswaarschuwing na ca. vier seconden geleidelijk verlaagd (geldt niet voor de aanhoudende toon). ■

**In-/uitschakelen**

Afb. 150 Middenconsole: schakelaar voor parkeerhulp

**Activeren**

- Achteruitversnelling inschakelen, of
- Knop indrukken **P** in de middenconsole ⇒ *afb. 150* of in het displayveld van versnellingen. Er klinkt een korte bevestigingstoon en de diode in de knop brandt. ▶

### Uitschakelen

- Met hogere snelheid dan 10 km/h vooruitrijden, of
- Knop P<sup>Ⓜ</sup> indrukken, of
- contact uitschakelen, of
- achteruitversnelling uitschakelen.



#### ATTENTIE!

- De parkeerhulp kan de oplettendheid van de bestuurder niet vervangen. De verantwoordelijkheid bij het parkeren en vergelijkbare rijmanoeuvres ligt bij de bestuurder.
- Sensoren hebben dode hoeken waarin obstakels niet kunnen worden waargenomen. U dient met name op te letten voor kleine kinderen en dieren, omdat deze niet altijd door de sensoren waargenomen worden. Als u hier niet voldoende op let, bestaat er gevaar voor ongevallen.
- Houd altijd de omgeving van de wagen in de gaten - ook met behulp van de achteruitkijkspiegels.



#### Voorzichtig!

Kleine hindernissen die reeds zijn gemeld door een waarschuwing, kunnen bij het naderen uit het meetbereik van het systeem verdwijnen en daarom niet meer worden gemeld. Ook voorwerpen, zoals kettingen, dissels van aanhangwagens, dunne, gelakte stangen of afrasteringen, worden onder bepaalde omstandigheden door het systeem niet herkend - gevaar voor beschadiging.



#### Aanwijzing

- Let op de aanwijzingen bij aanhangwagengebruik in ⇒ bladzijde 186.
- De weergave verschijnt iets vertraagd op het scherm. ■

### Trekhaak\*

Bij aanhangwagengebruik worden de achterste sensoren van de parkeerhulp bij het inschakelen van de achteruitversnelling of het indrukken van knop P<sup>Ⓜ</sup> niet geactiveerd. Bij achteraf gemonteerde trekhaak is deze functie niet altijd gegarandeerd. Daardoor ontstaan de volgende beperkingen:

#### SEAT parking system\*

Er vindt geen afstands waarschuwing plaats.

#### SEAT parking system plus\*

Er vindt aan de achterzijde geen afstands waarschuwing plaats. De sensoren aan de voorzijde van de wagen blijven actief. ■

### Storingsmeldingen\*

Als u bij het inschakelen of bij ingeschakelde akoestische parkeerhulp gedurende enkele seconden een aanhoudende toon hoort en de led in de knop P<sup>Ⓜ</sup>\* knippert, dan is er sprake van een systeemfout. Storing in een Technische Dienst of gespecialiseerde werkplaats laten verhelpen.



#### Aanwijzing

Als de storing vóór het uitschakelen van het contact niet werd verholpen, wordt deze bij het opnieuw inschakelen van de parkeerhulp alleen nog door het knipperen van de diode in de knop P<sup>Ⓜ</sup>\* weergegeven. ■

## Cruise control (Snelheidsregelsysteem - GRA)

### Inleiding

Met het snelheidsregelsysteem wordt de snelheid constant gehouden.

Met behulp van het snelheidsregelsysteem kan, voor zover het motorvermogen dit mogelijk maakt, elke gewenste snelheid constant worden gehouden tot ca. 30 km/u. Dit gebeurt natuurlijk alleen in die mate, waarin het motorvermogen en de remwerking van de motor dit toelaat. Door het gebruik van het systeem wordt de 'gasvoet', vooral op lange trajecten, ontlast.

Het controlelampje  in het instrumentenpaneel brandt als het snelheidsregelsysteem in de regelstand staat.

#### ATTENTIE!

Om veiligheidsredenen mag het snelheidsregelsysteem bij druk verkeer en een slechte toestand van de wegen (bv. gladheid, aquaplaning, grind) niet worden gebruikt - gevaar voor ongelukken!

#### Voorzichtig!

Bij wagens met schakelbak: indien het systeem geactiveerd is, mag de versnelling niet in neutrale stand gezet worden, zonder vooraf te ontkoppelen, want het motortoerental zou toenemen en zou onder bepaalde omstandigheden beschadigd kunnen worden.

#### Aanwijzing

Bij steile afdalingen kan het snelheidsregelsysteem de snelheid niet constant houden. Door het eigen gewicht van de wagen wordt de snelheid

hoger. Daarom op tijd terugschakelen of de wagen met de voetrem afremmen. ■

### Snelheid opslaan

De gewenste snelheid moet worden opgeslagen.

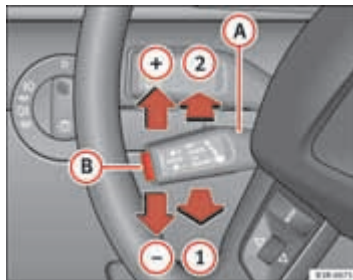

Afb. 151 Bedieningselementen van het snelheidsregelsysteem

- Met de gewenste snelheid rijden.
- Hendel **A** in stand  $\Rightarrow$  afb. 151 **1** trekken om het regelsysteem in te schakelen.
- Kort op toets **B** drukken.

Als u knop **B** loslaat, wordt de huidige snelheid opgeslagen en constant gehouden. ■

## Opgeslagen snelheid wijzigen

De gewenste snelheid kan worden gewijzigd.

### Sneller

- Hendel **A** omhoogdrukken in richting  $\Rightarrow$  **bladzijde 187, afb. 151** **+**.
- Hendel loslaten om de actuele snelheid op te slaan.

### Langzamer

- Hendel **A** omlaagdrukken in richting  $\Rightarrow$  **bladzijde 187, afb. 151** **-**.
- Hendel loslaten om de actuele snelheid op te slaan.

### Kort bedienen van hendel **A**

- Als schakelaar **A** even omhoog in richting  $\Rightarrow$  **bladzijde 187, afb. 151** **+** wordt gedrukt, wordt de gewenste snelheid telkens met 2 km/u verhoogd.
- Als schakelaar **A** even omlaag in richting  $\Rightarrow$  **bladzijde 187, afb. 151** **-** wordt gedrukt, wordt de gewenste snelheid telkens met 2 km/u verlaagd.

U kunt de snelheid ook verhogen door het gaspedaal even in te trappen. Als u het gaspedaal hebt losgelaten, gaat het systeem weer automatisch naar de hiervoor opgeslagen snelheid terug.

Als u echter de snelheid langer dan 5 minuten met meer dan 10 km/u overschrijdt, wordt de opgeslagen snelheid gewist. U moet deze dan opnieuw opslaan. ■

## Systeem tijdelijk uitschakelen

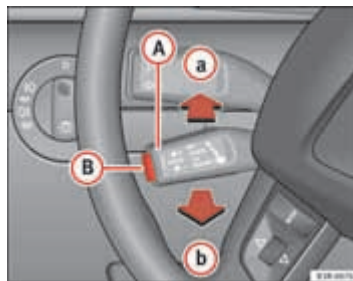

Afb. 152 Bedieningselementen van het snelheidsregelsysteem

- Rempedaal intrappen of
- de koppeling of
- hendel **A**  $\Rightarrow$  **afb. 152** richting **a** drukken (niet vastgeklikt).
- Als het TCS of het ESP in werking treedt, wordt de snelheidsregelaar uitgeschakeld.

Bij het tijdelijk uitschakelen blijft de tot dit moment opgeslagen snelheid behouden.

Om de opgeslagen snelheid weer te activeren, het rem- of koppelpedaal loslaten en hendel **A** in stand **b** trekken.

Als u bij het tijdelijk uitschakelen geen gewenste snelheid had opgeslagen, kunt u een nieuwe gewenste snelheid als volgt opslaan: Met de gewenste snelheid rijden en daarna even toets  $\Rightarrow$  **bladzijde 187, afb. 151** **B** (SET) indrukken. ►

### ⚠ ATTENTIE!

Stel de geprogrammeerde snelheid enkel opnieuw in indien deze niet te hoog is voor de heersende verkeersomstandigheden. Anders bestaat er gevaar voor ongelukken. ■

## Systeem volledig uitschakelen

### Opslaan tijdens het rijden

- Hendel **A** ⇒ bladzijde 187, afb. 151 in stand **2** plaatsen (vastgeklikt).

### Met stilstaande wagen

- Contact uitschakelen. ■

## Schakelbak

### Rijden met schakelbak



Afb. 153 Deel van de middenconsole: schakelschema van een 6-versnellings schakelbak

### Achteruitversnelling inschakelen

- Wanneer de wagen stilstaat en de motor stationair draait, het koppelingspedaal helemaal intrappen.
- De versnellingshendel in zijn vrij zetten en de hendel helemaal naar beneden verplaatsen.
- Versnellingshendel naar links verschuiven en de hendel in de achteruitversnelling schakelen zoals aangegeven op het schakeldiagram op de versnellingshendel.

De achteruitrijversnelling dient enkel met stilstaande wagen geplaatst te worden. Wacht bij draaiende motor ca. 6 seconden met volledig ingedrukt ▶

koppelingspedaal alvorens de achteruit in te schakelen om de versnellingsbak niet te beschadigen.

Wanneer de achteruitversnelling en het contact zijn ingeschakeld, branden de achteruitrijlichten.



### ATTENTIE!

- De wagen wordt bij draaiende motor direct in beweging gezet zodra u een versnelling inschakelt en het koppelingspedaal loslaat.
- Nooit tijdens het rijden de achteruitversnelling inschakelen - gevaar voor ongevallen!



### Aanwijzing

- Tijdens het rijden uw hand niet op de versnellingshendel laten rusten. De druk van uw hand wordt overgebracht op de schakelgaffels en kan zo op den duur leiden tot voortijdige slijtage van de schakelgaffels.
- Koppelingspedaal helemaal intrappen wanneer u schakelt om onnodige slijtage en beschadigingen te voorkomen.
- Houd uw wagen niet met 'slippende' koppeling bergopwaarts in stilstand. Dit leidt tot voortijdige slijtage van de koppeling en mogelijke schade. ■

## Automatische versnellingsbak\*

### Inleiding

*multitronic*<sup>®</sup>, *tiptronic* (7-traps automaat)

#### Geldt voor wagens met multitronic<sup>®</sup>-versnellingsbak

Uw wagen is met een elektronisch gestuurde **traploze versnellingsbak** (multitronic<sup>®</sup>) uitgerust. In tegenstelling tot een conventionele automatische versnellingsbak wordt de overbrenging niet trapsgewijs door schakelfasen, maar continu gewijzigd. Dit leidt onder andere tot een optimalisering van het aandrijvingscomfort en maakt het mogelijk zuiniger te rijden.

De keuze van de betreffende overbrengingsverhouding in de versnellingsbak (op- en terugschakelen) gebeurt volkomen automatisch, afhankelijk van het voorgeprogrammeerde schakelprogramma ⇒ bladzijde 194.

De versnellingsbak maakt het mogelijk dat de bestuurder, indien gewenst, de rijstanden ook *handmatig* kan kiezen (**tiptronic-functie**) ⇒ bladzijde 195.

Houdt u er rekening mee, dat bij uw multitronic<sup>®</sup>-versnellingsbak in tegenstelling tot conventionele automatische versnellingsbakken de krachtoverbrenging niet via een koppelvormer, maar via een lamellenkoppeling plaatsvindt. Daarom komt het 'kruipgedrag' van de wagen bij het stilstaan met stationair toerental in keuzehendelstand D, S of R iets minder tot uitdrukking.

#### Geldt voor wagens met tiptronic-versnellingsbak

Uw wagen is met een elektronisch gestuurde 7-traps automaat uitgerust. Het op- en terugschakelen gebeurt *automatisch*.

De versnellingsbak maakt het mogelijk dat de bestuurder, indien gewenst, de rijstanden ook *handmatig* kan kiezen (**tiptronic-functie**) ⇒ bladzijde 195. ■



## Aanwijzingen voor het rijden

De versnellingen worden automatisch op- en teruggeschakeld.



Afb. 154 Deel van de middenconsole: Keuzehendel met vergrendelknop

### Wegrijden

- Rempedaal intrappen en ingetrapt houden.
- Grendelknop (knop in de keuzehendelgreep) ingedrukt houden, keuzehendel in de gewenste stand zetten, bijvoorbeeld in D en de grendelknop loslaten.
- Even wachten tot de versnellingsbak heeft geschakeld (lichte schok merkbaar).
- Rempedaal loslaten en gas geven ⇒ ⚠.

### Kort stoppen

- Wagen met de voetrem vasthouden, bv. voor stoplichten.

- Op hellende vlakken parkeerrem gebruiken om bij het wegrijden het weggrollen van de wagen te voorkomen ⇒ ⚠.
- De parkeerrem wordt automatisch weer losgezet en de wagen zet zich in beweging, wanneer u zoals gewoonlijk gas geeft.

### Parkeren

- Rempedaal intrappen en ingetrapt houden ⇒ ⚠.
- Parkeerrem vastzetten.
- Vergrendelknop ingedrukt houden, keuzehendel in P zetten en vergrendelknop loslaten.

De motor kan alleen in de keuzehendelstanden P of N worden **gestart**.

Bij het parkeren op vlak terrein is het voldoende om keuzehendelstand P in te schakelen. Bij een helling eerst de parkeerrem vastzetten en daarna de keuzehendel in stand P schakelen. Daardoor bereikt u dat het vergrendelingsmechanisme niet te sterk wordt belast en dat de keuzehendel gemakkelijker uit stand P kan worden genomen.

Wagens met multitronic®-versnellingsbak: de wagen is voorzien van een **wegrijhulp**, waardoor makkelijk wegrijden op een helling mogelijk is. Het systeem is ingeschakeld als het rempedaal **enkele seconden** wordt ingetrapt. Na het loslaten van het rempedaal wordt de remkracht een **kort** vastgehouden, om het weggrollen van de wagen tijdens het wegrijden te voorkomen.

⚠ ATTENTIE!	
•	Geen gas geven als u bij stilstaande wagen en draaiende motor de keuzehendelstand verandert. Anders bestaat er gevaar voor ongelukken.
•	Let erop dat bij het stilstaan in keuzehendelstand D, S of R een geringe krachtoverbrenging plaatsvindt. Bij het stilstaan is het daarom noodzakelijk

**⚠ ATTENTIE!** Vervolg

lijk, het rempedaal dusdanig stevig in te trappen, dat de wagen niet wegrolt. Anders bestaat er gevaar voor ongelukken.

- **Nooit tijdens het rijden de keuzehendel in stand R of P zetten - gevaar voor ongelukken!**
- **Wagens met multitronic®-versnellingsbak: Let erop dat bij het stilstaan in keuzehendelstand D, S of R een geringe krachtoverbrenging plaatsvindt. Bij het stilstaan is het daarom noodzakelijk, het rempedaal dusdanig stevig in te trappen, dat de wagen niet wegrolt. Anders bestaat er gevaar voor ongelukken. ■**

## Keuzehendelstanden

In dit deel worden alle keuzehendelstanden toegelicht.

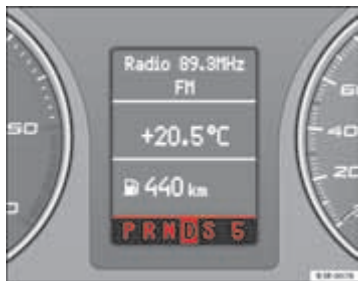

Afb. 155 Display: Keuzehendelstanden

De gekozen keuzehendelstand wordt op het display in het instrumentenpaneel weergegeven.

### P - Parkeervergrendeling

In deze stand zijn de aangedreven wielen mechanisch geblokkeerd. De parkeervergrendeling mag alleen bij *stilstaande* wagen worden ingeschakeld ⇒ ⚠.

Om de keuzehendel in stand P te zetten en uit deze stand te nemen, moet de vergrendelknop (knop in de keuzehendelgreep) worden ingedrukt *en* tegelijkertijd het rempedaal worden ingetrapt. Dit is enkel mogelijk met ingeschakeld contact.

### R - Achteruitversnelling

Als u de achteruitversnelling inschakelt, kiest de versnellingsbak automatisch de **laagste overbrengingsverhouding**.

De achteruitversnelling mag alleen bij *stilstaande* wagen en stationair draaiende motor worden ingeschakeld ⇒ ⚠.

Voor het inschakelen van stand R de vergrendelknop indrukken *en* tegelijkertijd het rempedaal intrappen. In keuzehendelstand R branden bij ingeschakeld contact afhankelijk van de wagenuitvoering een of twee achteruitrijlampen.

### N - Vrije stand (nullast)

In deze stand is er geen versnelling ingeschakeld ⇒ ⚠.

### D - Normale stand voor vooruitrijden

In deze stand kiest de versnellingsbak automatisch de optimale overbrengingsverhouding. Deze is afhankelijk van motorbelasting, rijsnelheid en dynamische schakelprogramma (DSP).

Voor het inschakelen van stand D vanuit N moet bij snelheden onder 5 km/u of bij stilstaande wagen het rempedaal worden ingetrapt ⇒ ⚠.

Onder bepaalde omstandigheden (bv. bij het rijden in de bergen of met een aanhangwagen) kan het beter zijn om tijdelijk de tiptronic in te schakelen ⇒ bladzijde 195 om de overbrengingsverhouding aan de rijomstandigheden *handmatig* aan te passen. ▶

## S - Sportstand

De stand S voor een sportieve rijstijl kiezen. Het volledige vermogen van de motor wordt benut. Bij het versnellen zijn de schakelfasen goed voelbaar.

Voor het inschakelen van stand S vanuit N moet bij snelheden onder 5 km/u of bij stilstaande wagen het rempedaal worden ingetrapt ⇒ ⚠.

### ⚠ ATTENTIE!

- **Nooit tijdens het rijden de keuzehendel in stand R of P zetten. Anders bestaat er gevaar voor ongelukken.**
- **Bij draaiende motor is het in keuzehendelstand D of S nodig om het rempedaal ingetrapt te houden, omdat ook bij stationair toerental de krachtoverbrenging niet helemaal wordt onderbroken - de wagen 'kruipt'. Als bij stilstaande wagen een versnelling wordt ingeschakeld, mag in geen geval onoplettend gas worden gegeven (bv. met de hand vanuit de motorruimte). De wagen gaat anders direct rijden - ook wanneer de parkeerrem is vastgezet - gevaar voor ongelukken!**
- **Voordat u of andere personen de motorkap openen en aan de draaiende motor werken, moet de keuzehendelstand in stand P worden gezet en de parkeerrem worden vastgezet - gevaar voor ongelukken! Beslist de waarschuwingsaanwijzingen opvolgen ⇒ bladzijde 237, 'Werkzaamheden in de motorruimte'.**



### Aanwijzing

- Geldt voor wagens met tiptronic-versnellingsbak:
- Als u tijdens het rijden per ongeluk stand N hebt ingeschakeld, het gas loslaten en wachten tot de motor stationair draait, voordat u weer stand D of S inschakelt.
- Bij bepaalde type-uitvoeringen is vanwege het verbruik en het milieu de versnellingsbak zo geconstrueerd, dat de topsnelheid van de wagen alleen in rijstand S kan worden bereikt. ■

## Keuzehendelvergrendeling

*De keuzehendelvergrendeling voorkomt dat per ongeluk een rijstand wordt ingeschakeld en de wagen daarbij onbedoeld in beweging komt.*

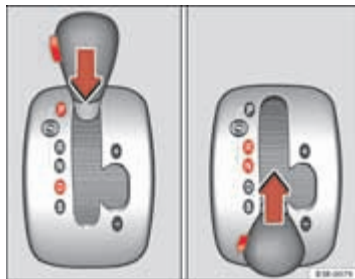

Afb. 156 Keuzehendelvergrendeling

De keuzehendelvergrendeling wordt als volgt uitgeschakeld:

- Contact inschakelen.
- Rempedaal intrappen *en* tegelijkertijd de vergrendelknop ingedrukt houden.

### Automatische keuzehendelvergrendeling

De keuzehendel is in de standen P en N bij ingeschakeld contact vergrendeld. Om de keuzehendel uit deze standen te nemen het rempedaal intrappen. Als herinnering voor de bestuurder verschijnt in de keuzehendelstanden P en N op het display van het instrumentenpaneel de volgende aanwijzing:

**BIJ HET INSCHAKELN VAN EEN RIJSTAND BIJ STILSTAND REM INTRAPPEN ►**

De keuzehendelvergrendeling werkt alleen bij stilstaande wagen en bij snelheden tot 5 km/u. Bij hogere snelheden wordt de vergrendeling in stand N automatisch uitgeschakeld.

Bij snel schakelen via stand N (bijvoorbeeld van R naar D) wordt de keuzehendel niet vergrendeld. Hierdoor wordt bijvoorbeeld het 'losschommelen' bij vastgereden wagen mogelijk. Als de hendel bij niet-ingetrapt rempedaal langer dan ongeveer 1 seconde in stand N staat, wordt de keuzehendel vergrendeld.

#### Vergrendelknop

De vergrendelknop in de keuzehendel voorkomt het per ongeluk inschakelen van bepaalde keuzehendelstanden. Als u de vergrendelknop indrukt, wordt de keuzehendelvergrendeling opgeheven. In de afbeelding zijn de standen waarin de vergrendelknop moet worden ingedrukt, met een kleur aangegeven ⇒ [bladzijde 193, afb. 156](#).

#### Uittrekblokkering contactsleutel

De sleutel kan na het uitschakelen uit het contact worden getrokken wanneer de keuzehendel in stand P staat. Zo lang de contactsleutel niet in het contactslot zit, is de keuzehendel in stand P geblokkeerd. ■

## Kickdown

*De kickdown maakt een maximale acceleratie mogelijk.*

#### Geldt voor wagens met multitronic<sup>®</sup>-versnellingsbak

Als het gaspedaal door het drukpunt heen geheel wordt ingetrapt, schakelt de automatische versnellingsbak afhankelijk van rijsnelheid en motortoerental naar een lagere versnelling terug. Zo lang het gaspedaal geheel wordt ingetrapt, wordt het motortoerental automatisch zo geregeld, dat de wagen maximaal accelereert.

#### Geldt voor wagens met tiptronic-versnellingsbak

Als het gaspedaal door het drukpunt heen geheel wordt ingetrapt, wordt afhankelijk van rijsnelheid en motortoerental naar een lagere versnelling teruggeschakeld. Het opschakelen naar de volgende versnelling gebeurt pas zodra het maximaal toegestane toerental is bereikt.



#### ATTENTIE!

Let op dat bij gladde, glibberige rijbaan de aangedreven wielen kunnen doordraaien, als de kickdown wordt bediend - slipgevaar! ■

## Dynamisch regelprogramma (DRP)

*De automatische versnellingsbak wordt elektronisch gestuurd.*

De versnellingsbak wordt elektronisch gestuurd. De keuze van de overbrengingsverhouding gebeurt automatisch, afhankelijk van de voorgeprogrammeerde schakelprogramma's.

Bij een **rustige rijstijl** kiest de versnellingsbak het meest economische schakelprogramma uit. Als vroeg op- en teruggeschakeld wordt, wordt het verbruik positief beïnvloed.

Bij een **sportieve rijstijl**, met snelle gaspedaalbewegingen, snelle acceleratie, veelvuldig wisselende snelheden en volledig benutten van de topsnelheid of na het intrappen van de kickdown, schakelt de versnellingsbak over op het sportievere programmabereik.

De keuze om telkens het gunstigste schakelprogramma te kiezen is een dynamisch proces. Onafhankelijk hiervan is het echter mogelijk om door een snelle bediening van het gaspedaal op een sportiever schakelprogramma over te schakelen. De versnellingsbak schakelt dan in een met de snelheid overeenkomende lagere overbrengingsverhouding en maakt het mogelijk ►

pittiger te accelereren (bv. bij het inhalen), zonder dat het gaspedaal tot in het kickdown-bereik hoeft te worden ingetrapt. Nadat de versnellingsbak weer heeft opgeschakeld, wordt het met de rijstijl overeenkomende oorspronkelijke programma weer opgepakt.

Wagens met multitronic®-versnellingsbak: bij het rijden in de bergen wordt de overbrengingsverhouding continu aan de hellingen aangepast. Als u het rempedaal intrapt, wordt automatisch teruggeschakeld. Hierdoor wordt de remwerking van de motor verhoogd.

Wagens met tiptronic-versnellingsbak: Bij het rijden in de bergen wordt de versnelling aangepast aan het klimmen en dalen. Daardoor wordt opschakelen tijdens het klimmen voorkomen. ■

### Handmatig schakelen (tiptronic-functie)

*Het handmatige schakelprogramma (tiptronic) maakt het de bestuurder mogelijk om voorgeprogrammeerde rijstanden handmatig te kiezen.*



Afb. 157 Middenconsole: Handmatig schakelen (tiptronic-functie)

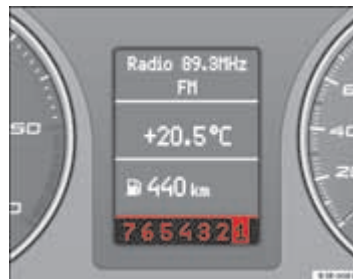

Afb. 158 Display: Handmatig schakelen (tiptronic-functie)

### Overschakelen op handmatig

- Keuzehendel uit stand D naar rechts drukken. Zodra de versnellingsbak is overgeschakeld, verschijnt op het display de gekozen rijstand.

### Opschakelen

- Keuzehendel (in de tiptronic-stand) naar voren drukken  
⇒ afb. 157 (+).

### Terugschakelen

- Keuzehendel (in de tiptronic-stand) naar achteren drukken (-).

De tiptronic stelt de bestuurder in staat om bij wagens met multitronic acht en bij wagens met tiptronic zeven voorgeprogrammeerde rijstanden handmatig te schakelen. U kunt zowel bij stilstaande wagen als tijdens het rijden op handmatig overschakelen. ▶

Bij het accelereren schakelt de versnellingsbak automatisch naar de volgende rijstand kort vóór het bereiken van het maximaal toegestane motor-toerental.

Als u vanuit een hogere rijstand een lagere rijstand heeft gekozen dan momenteel op het display van het instrumentenpaneel ⇒ **bladzijde 195, afb. 158** is weergegeven, schakelt de automaat alleen terug als een te hoog motortoerental niet meer mogelijk is.

Bij dalende rijnsnelheid (bv. bij het remmen) wordt bij het bereiken van het minimale motortoerental automatisch teruggeschakeld.

Als naar lagere rijstanden wordt teruggeschakeld, wordt op afdalingen de remwerking van de motor verhoogd.

Als het gaspedaal door het drukpunt heen geheel wordt ingetrapt, schakelt de automatische versnellingsbak afhankelijk van rijnsnelheid en motortoerental naar een lagere versnelling terug. ■

## Noodprogramma

*Bij een storing in het systeem is er een noodprogramma.*

Bij bepaalde storingen in het systeem schakelt de automatische versnellingsbak over op het noodprogramma. Dit wordt aangegeven doordat een tandwielsymbool op het display in het instrumentenpaneel gaat branden.

Alle keuzehendelstanden kunnen nog steeds worden ingeschakeld. Het handmatige schakelprogramma (tiptronic) is in het noodprogramma uitgeschakeld.

Wagens met tiptronic-versnellingsbak: in de keuzehendelstanden D en S en in het handmatige schakelprogramma blijft de versnellingsbak in de 3e versnelling, als de 1e, 2e of 3e versnelling was ingeschakeld. De versnellingsbak blijft in de 5e vijfde versnelling staan als daarvoor 4e, 5e of 6e versnelling was ingeschakeld. Als u opnieuw wegrijdt resp. de motor start, wordt de derde versnelling ingeschakeld.

De achteruitversnelling kan nog steeds worden gebruikt. De elektronische vergrendeling voor de achteruitversnelling is echter uitgeschakeld.

## ! Voorzichtig!

Als de versnellingsbak op het noodprogramma is overgeschakeld, moet u de storing zo snel mogelijk door een Technische Dienst laten verhelpen. ■

## Stuurwiel met peddels

*De peddels aan het stuurwiel maken het de bestuurder mogelijk om de voorgeprogrammeerde rijstanden resp. versnellingen ook handmatig te schakelen.*



Afb. 159 Stuurwiel: tiptronic-schakelaar

- Om terug te schakelen drukt u op de linkerpeddel (-).
- Om op te schakelen drukt u op de rechterpeddel (+).

De peddels zijn geactiveerd als de keuzehendel in stand D, S of in het handmatige schakelprogramma (tiptronic) staat.

Het handmatige schakelprogramma kan uiteraard ook gewoon met de keuzehendel in de middenconsole worden bediend. ■





## Raad en daad

### Intelligente techniek

#### Elektronisch stabiliteitsprogramma (ESP)

##### Algemene opmerkingen

*Het elektronische stabiliteitsprogramma verhoogt de rijstabiliteit.*



Afb. 160 Middenconsole met ESP-schakelaar

Met behulp van het ESP wordt de controle over de wagen in rijndynamische grensgevallen, zoals bv. tijdens het accelereren en in bochten verbeterd. Het ESP reduceert onder alle rijwgomstandigheden het slipgevaar en verbetert dus de rijstabiliteit van de wagen. Dit gebeurt bij alle snelheden.

In het elektronische stabiliteitsprogramma zijn het antiblokkeersysteem (ABS), het elektronische sperdifferentieel (EDS) en de antislipregeling (TCS) geïntegreerd.

##### Werking

Het ESP-regelapparaat verwerkt de gegevens van de vermelde systemen. Het verwerkt bovendien gemeten data, die door heel gevoelige sensoren worden gereedgemaakt. Deze extra gemeten data zijn de draaisnelheid van de wagen om zijn verticale as, de dwarsversnelling van de wagen, de remdruk en de stuurinslag.

Met behulp van de stuurinslag en de snelheid van de wagen wordt de door de bestuurder gewenste richting bepaald en voortdurend met het werkelijke gedrag van de wagen vergeleken. Bij afwijkingen, zoals bv. als de wagen begint te slippen, remt het ESP het juiste wiel, of wielen, automatisch.

Door de bij de afremming van het wiel werkende krachten wordt de wagen weer gestabiliseerd. Indien de wagen *over* stuurt (neiging van de achterzijde om van de weg te raken) werken de remmen in op het voorwiel dat gericht is naar de buitenzijde van de bocht. Indien de wagen *onder* stuurt (neiging om uit te bocht te vliegen), wordt de remkracht uitgevoerd in het achterwiel dat gericht is naar de binnenzijde van de bocht.

De ESP werkt in combinatie met het ABS ⇒ bladzijde 200. Bij een storing in het ABS valt ook de ESP uit.

##### Uitschakelen

Het ESP wordt automatisch ingeschakeld als de motor wordt gestart en voert een zelftest uit. ▶

U kunt het ESP naar behoefte uit- en weer inschakelen door de -knop in te drukken ⇒ [bladzijde 199](#), [afb. 160](#). Bij uitgeschakeld ESP brandt het ESP-controlelampje ⇒ [bladzijde 72](#).

Het ESP moet normaliter altijd zijn ingeschakeld. In bepaalde uitzonderings-situaties, als slip is gewenst, is het zinvol om het ESP uit te schakelen. Voorbeelden:

- bij het rijden met sneeuwkettingen
- bij het rijden in een dik pak sneeuw of bij losse ondergrond en
- bij het losschommelen van de vastgereden wagen.

Daarna moet het ESP weer ingeschakeld worden.



#### ATTENTIE!

De natuurkundig bepaalde grenzen kunnen ook door het ESP niet buiten werking worden gezet. Ook bij wagens met ESP uw rijstijl steeds aan de wegomstandigheden en aan de verkeerssituatie aanpassen. Dit geldt in het bijzonder bij een gladde en natte rijbaan. De geboden hogere veiligheid mag geen aanleiding zijn tot het nemen van grotere risico's. Anders bestaat er gevaar voor ongelukken. ■

## Antiblokkeersysteem (ABS)

*Het ABS voorkomt dat de wielen blokkeren, wanneer wordt geremd.*

Het antiblokkeersysteem (ABS) levert een belangrijke bijdrage aan de actieve rijveiligheid van de wagen. Er mag echter niet worden verwacht dat door het ABS onder alle omstandigheden de remweg wordt *verkort*. De remweg kan bv. op grind of bij verse sneeuw op een gladde ondergrond, als u sowieso alleen voorzichtig en langzaam moet rijden, zelfs iets *langer* worden.

## Werking van het ABS

Als een rijsnelheid van ca. 6 km/u wordt bereikt, wordt een automatische test uitgevoerd. Hierbij kan een pompend geluid te horen zijn.

Als een wiel een voor de rijsnelheid te lage randsnelheid heeft en de neiging heeft om te blokkeren, wordt de remdruk voor dit wiel verlaagd. Deze regeling merkt men aan het **pulseren van het rempedaal**, in combinatie met geluiden. Daardoor wordt de bestuurder er nadrukkelijk aan herinnerd dat de wielen zich in het blokkeergebied bevinden (ABS-regelbereik). Opdat het ABS in deze toestand optimaal kan regelen, moet het rempedaal ingetrapt blijven; in geen geval 'pompend' remmen!



#### ATTENTIE!

Ook het ABS kan de natuurkundige grenzen niet overwinnen. Dit geldt in het bijzonder bij glad of nat wegdek. Als het ABS in het regelbereik komt, dient de snelheid direct aan de weg- en verkeersomstandigheden te worden aangepast. De geboden hogere veiligheid mag geen aanleiding zijn tot het nemen van grotere risico's. Anders bestaat er gevaar voor ongelukken.



#### Aanwijzing

Als er in het ABS een storing voorkomt, wordt dit door een controlelampje weergegeven, zie ⇒ [bladzijde 71](#). ■

## Remkrachtverhoger

*De remkrachtverhoger zorgt voor optimale remkracht.*

De remkrachtverhoger helpt in bijzondere situaties de remkracht te verhogen en dus de remweg te verkleinen. Als de bestuurder het rempedaal heel snel intrapt, versterkt de remkrachtverhoger automatisch de remkracht zo veel mogelijk tot het antiblokkeersysteem (ABS) ingrijpt. Het rempedaal

intrappen tot er voldoende is afgeremd. Zodra u het rempedaal loslaat, wordt de remkrachtverhoger vanzelf weer uitgeschakeld.

Als het ABS of het ESP is uitgevallen, werkt de remkrachtverhoger niet.

### **ATTENTIE!**

**Let op dat het gevaar voor ongelukken groter wordt als u snel rijdt, in het bijzonder in bochten en bij een gladde of natte rijbaan, en wanneer u te weinig afstand houdt. Het grotere ongevalsrisico kan ook door de remkrachtverhoger niet kleiner worden. Gevaar voor ongevallen. ■**

## Elektronisch sperdifferentieel (EDS)

*Het elektronische sperdifferentieel voorkomt dat een afzonderlijk wiel doordraait.*

### Algemene aanwijzingen

Door het elektronische sperdifferentieel (EDS) wordt bij heel ongunstige wegomstandigheden het wegrijden, het accelereren en het omhoogrijden in de bergen aanzienlijk makkelijker of zelfs pas mogelijk.

### Werking

Het EDS werkt automatisch, dat wil zeggen zonder invloed van de bestuurder. Het EDS controleert de toerentallen van de aangedreven wielen met behulp van de ABS-sensoren ⇒ bladzijde 200. In een aanzienlijk *toerentalverschil* waargenomen wordt (ca. 100 tpm) tussen de aangedreven wielen bv. wanneer slechts *één kant* van het oppervlak waar de wielen op steunen glibberig is, dan wordt het doordraaiende wiel afgeremd en daarmee wordt de aandrijfkraft op de andere aangedreven wielen overgedragen. Het systeem werkt tot een snelheid van ca. 80 km/u. Dit regelen is te merken aan bijgeluiden.

### Wegrijden

Als een wiel bij het gaan rijden vanwege verschil in grip doordraait (bv. één wiel op het ijs), zo lang gas geven, tot de wagen zich in beweging zet.

### Verhitting van de remmen

Het EDS schakelt bij buitengewoon sterke belasting automatisch uit, opdat de schijfrem van het afgeremde wiel niet te zeer wordt verhit. De wagen blijft functioneren en heeft dezelfde eigenschappen als een wagen zonder EDS.

Zodra de rem is afgekoeld, wordt het EDS automatisch weer ingeschakeld.

### **ATTENTIE!**

- Bij acceleraties op een gelijkmatig gladde rijbaan, bv. bij ijs en sneeuw, voorzichtig gas geven. De aangedreven wielen kunnen ondanks het EDS doordraaien en daardoor de rijstabiliteit beïnvloeden. Gevaar voor ongevallen.
- Ook bij wagens met EDS uw rijstijl altijd aan de toestand van de rijweg en aan de verkeerssituatie aanpassen. De geboden hogere veiligheid mag geen aanleiding zijn tot het nemen van grotere risico's. Anders bestaat er gevaar voor ongelukken.



### Aanwijzing

Als het ABS-controlelampje gaat branden, zou er ook een storing in het EDS kunnen zijn. A.u.b. zo snel mogelijk een gespecialiseerde werkplaats opzoeken. ■

## Aandrijfslipregeling (TCS)

*De aandrijfslipregeling voorkomt dat de aangedreven wielen doordraaien wanneer wordt geaccelereerd.*

### Algemene aanwijzingen

De antislipregeling (TCS) is een component van het elektronische stabiliteitsprogramma (ESP).

Door de aandrijfslipregeling (TCS) wordt bij heel ongunstige wegomstandigheden het gaan rijden, het accelereren en het omhoogrijden in de bergen aanzienlijk makkelijker of zelfs pas mogelijk.

### Werking

De TCS werkt automatisch, dat wil zeggen zonder invloed van de bestuurder. De TCS controleert de toerentallen van de aangedreven wielen met behulp van de ABS-sensoren ⇒ bladzijde 200. Draaien de wielen door, dan wordt door de automatische reductie van het motortoerental de aandrijfkracht aan de wegomstandigheden aangepast. Dit gebeurt bij alle snelheden.

De TCS werkt in combinatie met het ABS. Bij een storing van het ABS valt ook het TCS uit.



### Aanwijzing

Alleen als alle vier de wielen dezelfde banden hebben, kan de TCS zonder storingen werken. Verschillende afrolomtrekken van de banden kunnen tot een niet-gewenste reducering van het motorvermogen leiden. Zie ook ⇒ bladzijde 259. ■

## Remmen

### Algemene aanwijzingen

#### Nieuwe remblokken

De remblokken bieden geen optimaal rendement tijdens de eerste 200 km; zij moeten eerst 'ingereden worden'. Het iets mindere remvermogen kan echter opgevangen worden door het rempedaal met meer kracht in te trappen. Vermijd overbelasting van de remmen tijdens het inrijden.

#### Slijtage

De slijtage van de **remblokken** is in hoge mate afhankelijk van de gebruiksomstandigheden en de rijstijl. In het bijzonder als u vaak in de stad en op korte trajecten of heel sportief rijdt.

#### Vocht of strooizout

Onder bepaalde omstandigheden, zoals bv. nadat u door water hebt gereden, bij zware regenval of nadat u uw wagen heeft gewassen, kunnen de remmen als gevolg van vochtige of 's winters bevroren remschijven en -blokken vertraagd in werking treden. De remmen moeten eerst worden 'drooggeremd'.

Bij snelheden *hoger* dan 80 km/u en met de ruitenwisser *geactiveerd* brengt het remsysteem de blokken enkele ogenblikken bij de remschijven. Dit gebeurt - zonder dat de bestuurder dit merkt - regelmatig en brengt een snellere reactie van de remmen met zich mee wanneer op een vochtig wegdek gereden wordt.

Ook als u op met zout bestrooide straten rijdt, kan de volledige remwerking vertraagd in werking treden indien u vrij lange tijd niet hebt geremd. In dit geval moet de zoutlaag op de remschijven en de -blokken eerst verwijderd worden door te remmen. ►

### Corrosie

Corrosie op de remschijven en verontreiniging van de remblokken worden bevorderd, als de wagen lang stilstaat, weinig kilometers rijdt en als er weinig prestaties van de wagen worden gevraagd.

Bij een gering gebruik van het remsysteem én bij roestaanslag wordt geadviseerd om bij een hogere snelheid verschillende keren stevig te remmen, opdat de remschijven en remblokken worden gereinigd ⇒ ⚠.

### Storingen in het remsysteem

Merkt u dat de vrije slag van het rempedaal *plotseling* groter wordt, dan kan een remcircuit van het 2-kringsremsysteem zijn uitgevallen. Direct naar de dichtstbijzijnde gespecialiseerde werkplaats rijden om de schade te laten verhelpen. Op weg daarheen met gereduceerde snelheid rijden en rekening houden met langere remwegen en hogere pedaalkrachten.

### Lager remvloeistofpeil

Bij een te laag remvloeistofpeil kunnen er storingen in het remsysteem voorkomen. Het remvloeistofpeil wordt elektronisch gecontroleerd.

#### ATTENTIE!

**Alleen remmen met het doel het remsysteem te reinigen, als de wegomstandigheden dit toelaten. Andere verkeersdeelnemers mogen niet in gevaar worden gebracht. Gevaar voor ongevallen.**

#### Voorzichtig!

- Nooit de rem laten 'aanlopen' door het pedaal licht in te drukken als u niet werkelijk hoeft te remmen. Dit leidt tot oververhitting van de remmen en daarmee tot een langere remweg en grotere slijtage.
- Voordat u een langer traject met sterke afdalingen gaat rijden, de snelheid verlagen, in een lagere versnelling schakelen (schakelbak) of een lagere rijstand kiezen (automatische versnellingsbak). Zo wordt gebruik gemaakt

van de motorrem en wordt de levensduur van de remmen verlengd. Moet u bijremmen, dit dan niet voortdurend doen, maar in intervallen.

#### Aanwijzing

Als u naderhand een frontspoiler of grote wieloppen of iets dergelijks wilt laten inbouwen, moet u nagaan of de luchttoevoer bij de voorwielen niet wordt verminderd, anders zou het remsysteem te heet kunnen worden. ■

### Rembekrachtiger

*De rembekrachtiger ondersteunt het remmen.*

De rembekrachtiger versterkt de druk die u met het rempedaal bewerkstelligt. De rembekrachtiger werkt alleen bij draaiende motor.

#### ATTENTIE!

**Vermijd dat de wagen in de vrij met stilgezette motor beweegt. Anders bestaat er gevaar voor ongelukken.**

#### Aanwijzing

Wanneer de rembekrachtiger niet werkt, bijvoorbeeld omdat de wagen opgesleept moet worden of omdat deze inrichting beschadigd is, moet om te remmen het pedaal van de rem krachtiger dan normaal ingedruwd worden. ■

## Stuurbekrachtiging

*De stuurbekrachtiging ondersteunt bij draaiende motor de bestuurder bij het sturen.*

De stuurbekrachtiging ondersteunt de bestuurder, zodat hij bij het sturen minder kracht moet gebruiken.

Wanneer de motor niet werkt, werkt de stuurbekrachtiging ook niet. In dit geval moet u meer kracht uitoefenen om te sturen.

Als het stuurwiel bij stilstaande wagen *in de uiterste stand* wordt gedraaid, belast u de stuurbekrachtiging heel sterk. Deze inspanning, veroorzaakt door het stuurwiel in de uiterste stand te draaien, gaat met lawaai gepaard. Bovendien wordt hierbij het stationaire toerental van de motor verminderd.



### Voorzichtig!

Met draaiende motor mag het stuurwiel niet langer dan 15 seconden in de uiterste stand worden gehouden. Anders loopt u het risico dat de stuurbekrachtiging beschadigd wordt.



### Aanwijzing

- Als de stuurbekrachtiging uitvalt of als de motor niet draait (slepen), blijft de wagen normaal volledig bestuurbaar. Voor het sturen moet echter meer kracht worden gebruikt.
- Bij een lekkend of defect systeem zo snel mogelijk een gespecialiseerde werkplaats opzoeken.
- De stuurbekrachtiging heeft speciale hydraulische olie nodig. Het oliereservoir zit linksvoor in de motorruimte ⇒ bladzijde 310. Het juiste vloeistofpeil is belangrijk voor het goed functioneren van de stuurbekrachtiging. Het vloeistofpeil wordt in het kader van de Grote Onderhoud Service gecontroleerd. ■

## Servotronic

*De servotronic regelt de stuurbekrachtiging elektronisch.*

In wagens met servotronic, wordt de stuurbekrachtiging ⇒ bladzijde 204 afhankelijk van de rijsnelheid *elektronisch* aangepast.

Als de *servotronic* uitvalt, blijft de *stuurbekrachtiging* normaal werken. De stuurbekrachtiging wordt echter niet meer aan de rijsnelheid aangepast. Het uitvallen van de elektronische regeling is herkenbaar doordat u bij het parkeren van de wagen (dus bij lage snelheid) meer kracht dan gewoonlijk voor het sturen moet uitoefenen. De storing moet zo snel mogelijk door een gespecialiseerde werkplaats worden verholpen. ■

## Milieubewust rijden

### Inrijden

#### Motor inrijden

De nieuwe motor moet tijdens de eerste 1.500 kilometer worden ingereden.

##### Tot 1.000 kilometer

- Niet sneller dan aan 2/3 van de topsnelheid rijden.
- Geen volgas geven.
- Hoge toerentallen vermijden.
- Niet met aanhangwagen rijden.

##### Van 1.000 tot 1.500 kilometer

- Er kan geleidelijk tot de topsnelheid en tot het maximumtoerental worden gegaan.

Tijdens de eerste bedrijfsuren bestaat er in de motor een hogere inwendige wrijving dan later, wanneer alle bewegende delen aan elkaar zijn aangepast.



#### Milieu-aanwijzing

Wanneer u bij het inrijden voorzichtig rijdt, wordt de levensduur van de motor verlengd, terwijl het olieverbruik geringer is. ■

#### Remwerking en remweg

Remwerking en remweg worden door verschillende rijssituaties en wegdekomsomstandigheden beïnvloed.

Voor een goede remwerking is het belangrijk dat de **remblokken** niet zijn versleten. De slijtage van de remblokken is sterk afhankelijk van de gebruiksomstandigheden en de rijstijl. Wanneer u vaak in de stad rijdt en vaak korte trajecten rijdt of een heel sportieve rijstijl heeft, adviseren wij u om de toestand van de remblokken vaker bij een Technische Dienst te laten controleren dan in het Serviceplan staat.

Bij het rijden met **natte remmen**, zoals bv. na het rijden door water, bij heftige regenval of na het wassen van de wagen, is de werking van de remmen vanwege vochtige of in de winter bevroren remschijven slechter. De remmen moeten eerst worden 'drooggeremd'.



#### ATTENTIE!

Een langere remweg of schade aan het remsysteem verhogen het gevaar voor ongevallen.

- Nieuwe remblokken moeten eerst inremmen en hebben tijdens de eerste 200 km nog niet de optimale wrijvingskracht. Het iets mindere remvermogen kan echter opgevangen worden door het rempedaal met meer kracht in te trappen. Dit geldt ook later, wanneer de remblokken zijn vervangen.
- Bij natte resp. bevroren remmen en bij het rijden op wegen die met zout zijn bestrooid, kunnen de remmen vertraagd werken.
- Op hellingen worden de remmen veel gebruikt en worden deze snel heet. Voordat u een langer traject met steile hellingen omlaag rijdt, vermindert u de snelheid, schakelt u naar een lagere versnelling terug of kiest u ▶

**⚠ ATTENTIE!** Vervolg

een lagere rijstand. Op deze wijze maakt u gebruik van de remmende werking van de motor en belast u de remmen minder.

- **Nooit de remmen laten 'aanlopen'** door het pedaal langdurig licht in te drukken. Continu remmen leidt tot oververhitting van de remmen en daarmee tot een langere remweg. In plaats daarvan in intervallen remmen.
- **De wagen nooit met afgezette motor laten rollen.** De remweg wordt aanzienlijk langer, wanneer de rembekrachtiger niet geactiveerd is.
- **Bij te oude remvloeistof kan een grote belasting van de remmen luchtbelvorming in het remsysteem tot gevolg hebben.** Hierdoor werken de remmen minder goed.
- **Voorspoilers die niet af fabriek zijn gemonteerd of beschadigd zijn,** kunnen er de oorzaak van zijn dat er minder lucht bij de remmen komt en dat de remmen oververhit raken. Let voor het kopen van accessoires op de aanwijzingen ⇒ bladzijde 230, "Technische wijzigingen".
- **Wanneer een remcircuit is uitgevallen, wordt de remweg aanzienlijk langer!** Direct een gespecialiseerde werkplaats opzoeken en geen onnodige ritten maken. ■

- Bij het vervangen of bijvullen van motorolie, de nodige hoeveelheid niet overschrijden ⇒ bladzijde 240.
- De wagen niet aanslepen, maar startkabels gebruiken ⇒ bladzijde 298.

Indien u tijdens storingen in de verbranding, vermogensverlies of onregelmatig draaien van de motor constateert, de snelheid onmiddellijk verlagen en de wagen door een gespecialiseerde werkplaats laten controleren. In het algemeen gaat het uitlaatgaswaarschuwingsslampje branden wanneer zich de genoemde symptomen voordoen ⇒ bladzijde 70. Onverbrande brandstof zou zo in het uitlaatsysteem en dus in de atmosfeer kunnen komen. Bovendien kan de katalysator door oververhitting worden beschadigd.

**⚠ ATTENTIE!**

**De katalysator werkt met erg hoge temperaturen. Brandgevaar!**

- **Wagen zo parkeren, dat de katalysator niet met droog gras of licht ontvlambaar materiaal onder de wagen in aanraking komt.**
- **Nooit een bodembeschermingslaag of corrosiewerend middel op uitlaten, katalysatoren of hitteschilden aanbrengen.** Tijdens het rijden zouden deze substanties kunnen worden ontstoken.

## Uitlaatgasreinigingssysteem

### Katalysator\*

#### Voor een lange levensduur van de katalysator

- Alleen loodvrije benzine tanken.
- De benzinetank niet leeg rijden.

**⚠ Voorzichtig!**

De brandstoftank nooit helemaal leeg rijden, omdat een onregelmatige brandstoftoevoer storingen in de ontsteking kan veroorzaken. Hierbij komt onverbrande benzine in het uitlaatsysteem - dat kan tot oververhitting en beschadiging van de katalysator leiden.

**🌿 Milieu-aanwijzing**

Ook bij een goed werkende uitlaatgasreinigingsinstallatie kan bij bepaalde bedrijfsfuncties van de motor een zwavelachtige uitlaatgaslucht ontstaan. ▶



Dit hangt van het zwavelgehalte van de brandstof af. Vaak is kiezen van een ander merk brandstof genoeg. ■

### Roetfilter voor dieselmotoren\*

*Het roetfilter voor dieselmotoren vangt de roetdeeltjes af die bij de verbranding van de diesel vrijkomen.*

Het roetfilter voor dieselmotoren filtert vrijwel alle roetdeeltjes in het uitlaatstelsel uit. Tijdens normaal rijden wordt het filter vanzelf gereinigd. Indien het niet mogelijk is dat het filter vanzelf gereinigd wordt (bv. omdat er veelvuldig korte ritten worden gemaakt), raakt het filter met roet verstopt en gaat het controlelampje van het roetfilter voor dieselmotoren branden. Zie tekst Controlelampjes.

#### ATTENTIE!

- Vanwege de hoge temperaturen die in het roetfilter voor dieselmotoren bereikt worden, wordt aangeraden de wagen zo te parkeren dat het roetfilter niet met snel brandbare materialen onder de wagen in aanraking kan komen. Zo niet, bestaat er brandgevaar!

#### Voorzichtig!

- De wagen is niet ontworpen om brandstofmengsels FAME (biodiesel) te tanken van meer dan 7% volgens norm DIN 51628. Het roetfilter wordt beschadigd indien dit mengselpercentage overschreden wordt. ■

## Zuinig en milieubewust rijden

### Economisch en milieubewust rijden

Het brandstofverbruik, de milieuverontreiniging en de slijtage van de motor, remmen en banden hangt in grote mate van uw rijgedrag af. Als u een anticiperend en zuinig rijgedrag aanneemt, kan het brandstofverbruik met 10-15 % worden gereduceerd. Vervolgens geven wij u enkele tips met de bedoeling u te helpen de vervuiling te verminderen en tegelijkertijd geld te besparen.

#### Anticiperend rijden

Bij het accelereren verbruikt een wagen de meeste brandstof. Door anticiperend te rijden hoeft u minder te remmen en dus ook minder te accelereren. Laat de wagen, indien mogelijk, met **ingeschakelde versnelling** de wagen uitrijden als u ziet dat u bijvoorbeeld een rood stoplicht nadert. Het remeffect dat op deze wijze verkregen wordt, beschermt remmen en banden tegen slijtage; de emissies en het brandstofverbruik worden tot nul verlaagd (uitschakeling door inertie).

#### Energiebesparend schakelen

Een effectieve manier om brandstof te besparen is om *vroeg* op te schakelen. Wie zo lang mogelijk in dezelfde versnelling rijdt, gebruikt onnodig veel brandstof.

**Schakelbak:** Schakel to snel mogelijk van de eerste naar de tweede versnelling. Aanbevolen wordt om, indien mogelijk, bij een toerental van 2000 naar een hogere versnelling over te schakelen.

#### Volgas vermijden

Aangeraden wordt niet met de toegestane maximumsnelheid van uw wagen te rijden. Brandstofverbruik, emissie van schadelijke stoffen en rijkluiden nemen bij hoge snelheden meer dan evenredig toe. Langzamer rijden bespaart brandstof. ▶

### De motor zo min mogelijk stationair laten draaien

In de file, bij gesloten spoorwegovergangen en bij verkeerslichten die vrij lang op rood staan, de motor afzetten. Als de motor 30-40 seconden niet draait, is de besparing aan brandstof al groter dan de extra hoeveelheid brandstof die nodig is om de motor opnieuw te starten.

Tijdens het stationair draaien duurt het heel lang voordat de motor op bedrijfstemperatuur is. Tijdens het warmdraaien zijn echter de slijtage en de uitstoot van schadelijke stoffen bijzonder hoog. Daarom na het starten direct wegrijden. Hoge toerentallen vermijden.

### Regelmatig onderhoud

Regelmatige onderhoudswerkzaamheden garanderen dat u, voordat u op reis gaat, niet meer dan de noodzakelijke brandstof verbruikt. Regelmatig onderhoud van uw wagen heeft niet alleen een positieve invloed op de verkeersveiligheid en de waardevastheid van uw wagen, maar ook op het **brandstofverbruik**.

Een slecht afgestelde motor kan tot een brandstofverbruik leiden dat tot 10 % hoger is dan normaal!

### Korte ritten vermijden

Om het verbruik en de emissie van verontreinigende gassen te vermijden moeten de motor en de zuiveringsinstallatie voor uitlaatgassen de optimale **bedrijfstemperatuur** bereiken hebben.

Bij koude motor is het brandstofverbruik relatief gezien veel hoger. De motor warmt niet op en het verbruik normaliseert zich pas wanneer ca. vier kilometer gereden zijn. Korte afstanden daarom zo mogelijk vermijden.

### Bandenspanning controleren

Zorg er altijd voor dat de banden de juiste spanning hebben om brandstof te besparen. Al een bar te weinig kan het brandstofverbruik met 5% verhogen. Te lage bandenspanning leidt bovendien door de verhoogde rolweerstand tot een sterkere **slijtage** van de banden en heeft een negatieve invloed op het rijgedrag.

Bandenspanning altijd bij *koude* banden controleren.

Niet het hele jaar met **winterbanden** rijden, want dat kost 10% meer brandstof.

### Onnodig gewicht vermijden

Omdat elke kilogram meer **gewicht** het brandstofverbruik verhoogt, is het lonend om de bagageruimte te controleren op onnodige ballast.

Vaak blijft voor het gemak ook een dakdragersysteem gemonteerd, hoewel dit niet meer gebruikt wordt. Door de hogere luchtweerstand verbruikt uw wagen met onbeladen dakdragersysteem bij een snelheid van 100-120 km/u ongeveer 12% meer brandstof dan normaal.

### Stroom besparen

De motor drijft de dynamo aan en hierdoor wordt stroom opgewekt; daarom heeft de benodigde stroom ook een hoger brandstofverbruik tot gevolg. U dient daarom elektrische verbruikers uit te schakelen als u ze niet meer nodig heeft. Elektrische verbruikers met een hoog verbruik zijn bijvoorbeeld de aanjager op hoge snelheid, de achtertuitverwarming of de stoelverwarming\*. ■

## Milieuvriendelijkheid

Bij de constructie, materiaalkeuze en fabricage van uw nieuwe Seat speelt milieubescherming een beslissende rol.

### Constructieve maatregelen voor hergebruik

- Ontwerp van de verbindingen geschikt voor demontage
- Vereenvoudigde demontage door modulaire constructiewijze
- Verbeterde herkenbaarheid van de grondstoffen
- Aanduiding van kunststof delen en elastomeren volgens ISO 1043, ISO 11469 en ISO 1629



### Materiaalkeuze

- Zo veel mogelijk gebruik van recyclebaar materiaal
- Gebruik van gelijksoortige kunststoffen binnen bouwgroepen
- Gebruik van recyclebare grondstoffen
- Vermindering van de vluchtige stoffen van de kunststof
- Airconditioning met CFK-vrij koelmedium

**Naleven van de wet op verboden materialen:** cadmium, lood, kwik, chroom VI.

### Fabricage

- Gebruik van gerecycleerd materiaal voor de fabricage van plastic delen
- Afzien van oplosmiddelen bij de conservering van de holle ruimtes
- Oplosmiddelvrije transportconservering
- Gebruik van oplosmiddelvrije tint
- Afzien van CFK's bij de fabricage
- Vergaande recycling van afvalstoffen voor de winning van energie en bouw hulpstoffen
- Vermindering van de hoeveelheid afvalwater
- Gebruik van warmtewisselaars
- Gebruik van watergedragen lak ■

## Rijden in het buitenland

### Aanwijzingen

Voor reizen naar het buitenland dient u ook met het onderstaande rekening te houden:

- Bij wagens met een benzinemotor die met een katalysator uitgerust zijn, dient men erop te letten dat er loodvrije benzine getankt kan worden. Zie hoofdstuk 'Tanken'. De automobielverenigingen kunnen u informeren over het netwerk van benzinestations waar loodvrije benzine getankt kan worden.
- Het is mogelijk dat in enkele landen het model van uw auto niet verkocht wordt, waardoor men daar niet over diverse reserveonderdelen van uw auto beschikt, of dat in de garage slechts beperkte reparaties uitgevoerd kunnen worden.

De SEAT-dealers en de betreffende importeurs zijn graag bereid om u informatie te verschaffen over de technische voorbereidingen die aan uw auto uitgevoerd dienen te worden, zowel als over het benodigde onderhoud en de reparatiemogelijkheden. ■

### Koplampen afplakken

Bij ritten in landen, waarin aan de andere kant van de weg wordt gereden, verblinden de asymmetrische koplampen het tegemoetkomend verkeer.

Om deze verblinding te voorkomen moeten bepaalde gedeelten van de koplampen met folie worden afgeplakt. Meer informatie is verkrijgbaar bij de Technische Dienst.

Bij wagens die zijn uitgerust met zelfrichtende koplampen dient eerst het draaisysteem uitgeschakeld te worden. Raadpleeg hiervoor een gespecialiseerde werkplaats. ■

## Rijden met een aanhangwagen

### Rijden met aanhangwagen

#### Technische voorwaarden

*De trekhaak moet aan bepaalde voorwaarden voldoen.*

Uw wagen is weliswaar hoofdzakelijk voor het vervoer van personen en bagage bedoeld, maar kan ook - met de juiste technische uitrusting - worden gebruikt om een aanhangwagen te trekken.

Als uw wagen al **af fabriek** met een trekhaak is geleverd, is reeds aan alle technische en wettelijke eisen voor het rijden met een aanhangwagen voldaan.

Voor de elektrische verbinding tussen wagen en aanhangwagen heeft uw wagen een 13-polig stopcontact. Als de te trekken aanhangwagen een **7-polige stekker** heeft, kan een bijbehorende adapterkabel worden gebruikt. Deze is bij alle Technische Diensten verkrijgbaar.

Het naderhand inbouwen van een trekhaak moet volgens de voorschriften van de trekhaakfabrikant gebeuren ⇒ bladzijde 219.



#### ATTENTIE!

Het naderhand inbouwen van de trekhaak alleen door een gespecialiseerde werkplaats laten uitvoeren.

- Zonder geschikt koelsysteem kunt u - vooral bij hoge omgevingstemperaturen - geen lange hellingen op rijden. De motor raakt oververhit.
- Als de trekhaak niet correct is ingebouwd, kan er een ongeval plaatsvinden! ■

#### Aanwijzingen voor het rijden

*Bij het gebruik van een aanhangwagen moet op enkele zaken worden gelet.*

- Let op het toelaatbare aanhangwagengewicht ⇒ bladzijde 310.

#### Aanhangwagengewicht

Het toelaatbare aanhangwagengewicht mag in geen geval worden overschreden.

Als u het toelaatbare aanhangwagengewicht niet volledig gebruikt, kunt u overeenkomstig steilere hellingen nemen.

De vermelde aanhangwagengewichten gelden alleen voor **hoogten** tot 1000 m boven de zeespiegel. Aangezien bij toenemende hoogte door de afnemende luchtdichtheid het motorvermogen daalt en daardoor ook het klimvermogen vermindert, neemt ook het toelaatbare aanhangwagengewicht overeenkomstig af. Per 1000 m hoogtetoename moet het toelaatbare treingewicht (wagen + aanhangwagen) met 10% worden vermindert. Het gewicht van de combinatie is het gewicht van de (beladen) wagen en de (beladen) aanhangwagen samen.

De gegevens over de **kogeldruk** op het typeplaatje van de trekhaak zijn slechts testwaarden. De voor de wagen geldende waarden die vaak *onder* deze waarden liggen, staan op het kentekenbewijs (NL) resp. op de inschrijvingspapieren (B) of in ⇒ bladzijde 301. Zie ook ⇒ bladzijde 310.

#### Verdeling van de belading

Belading in de aanhangwagen zo verdelen, dat zware voorwerpen zo dicht mogelijk bij de as liggen. Ervoor zorgen dat voorwerpen niet kunnen verschuiven.

De toelaatbare **kogeldruk** van de aanhanger zo veel mogelijk gebruiken, maar niet overschrijden.

### Bandenspanning

Kies de bandenspanning die hoort bij 'volle belasting' van uw wagen, zie sticker voor bandenspanning op de portierstijl. Corrigeer zo nodig ook de bandenspanning van de aanhangwagen volgens het advies van de fabrikant.

### Buitenspiegels

Als u het verkeer achter de aanhangwagen niet met de gewone buitenspiegels kunt zien, moet u extra buitenspiegels laten plaatsen. Beide buitenspiegels moeten aan inklapbare uitstekende delen zijn bevestigd. Verstel ze zo, dat u voldoende zicht naar achteren hebt.

### Koplampen

Controleer vóór het rijden bij aangekoppelde aanhangwagen ook de afstelling van de koplampen. Wijzig zo nodig de afstelling met behulp van de lichtbundel-hoogteverstelling. A.u.b. → bladzijde 126 lezen.

### Stroomvoorziening

Als de sleutel uit het contact wordt getrokken, is de stroomvoorziening naar de aanhangwagen onderbroken.

### Afneembare stang met kogelkop

Bij wagens met af fabriek ingebouwde trekhaak is de stang met kogelkop *afneembaar*. Deze stang zit samen met een montagevoorschrift in de uitsparing van het reservewiel in de bagageruimte in de wagen.



### Aanwijzing

Bij frequent gebruik van een aanhangwagen adviseren wij u om de wagen ook tussen de onderhoudsintervallen in te laten onderhouden. ■

## Aanwijzingen voor het rijden

*Bij het rijden met aanhangwagen moet u bijzonder voorzichtig zijn.*

### Gewichtsverdeling

Bij een lege wagen en een beladen aanhangwagen is de gewichtsverdeling heel ongunstig. Als u toch met deze combinatie moet rijden, rijd dan heel langzaam.

### Snelheid

Met toenemende snelheid wordt de rijstabiliteit van de wagen met aanhangwagen minder. Daarom bij slecht wegdek, slecht weer en/of veel wind onder de wettelijk voorgeschreven maximumsnelheid blijven. Deze aanbeveling is vooral van toepassing voor steile hellingen.

In elk geval de snelheid direct verlagen, zodra u ook maar de minste **slingerbeweging** van de aanhangwagen bemerkt. Probeer in geen geval de wagen met aanhangwagen weer 'recht te krijgen' door te accelereren.

Op tijd remmen. Bij een aanhangwagen met **oploeprem eerst zacht**, daarna stevig remmen. Zo voorkomt u remstoten door blokkerende wielen van de aanhangwagen. Op steile hellingen tijdig terugschakelen, opdat er op de motor geremd kan worden.

**Duik- en slingerbewegingen** kunnen door extra stabilisatoren worden verminderd. Bij combinaties met een hoog aanhangwagengewicht adviseren wij zulke stabilisatoren te laten inbouwen. U kunt ze bij de Technische Dienst kopen en daar ook laten inbouwen.

### Oververhitting

Als u bij heel hoge buitentemperaturen op een lange helling in een lage versnelling met een hoog motortoerental moet rijden, let dan op de koelvloeistof temperatuurmeter → bladzijde 64. Als de naald van de meter in het rechtermeetbereik komt, onmiddellijk de snelheid verlagen. Als het daarbij behorende waarschuwinglampje  in het instrumentenpaneel knippert, stoppen en de motor enkele minuten *stationair* laten afkoelen. ■

## Aanbouwdelen en accessoires

*Bij het gebruik van aanbouwdelen en accessoires (bv. fietsdragersystemen) moet op enkele zaken worden gelet.*

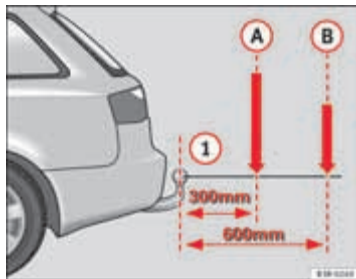

Afb. 161 Principeafbeelding van de gewichtsverdeling van aanbouwdelen en accessoires

Het accessoire-/aanbouwdeel van kogelkop ① mag niet meer dan 700 mm uitsteken.

Het maximaal toelaatbaar gewicht (draagsysteem inclusief belading) bedraagt maximaal 75 kg.

Het maximale laadvermogen is afhankelijk van de plaats van het zwaartepunt.

Wanneer de afstand van het zwaartepunt van de belading ten opzichte van kogelkop ① toeneemt, neemt het maximaal toelaatbaar gewicht af.

De volgende waarden zijn toegestaan:

Bij een afstand van 300 mm een toelaatbaar gewicht (inclusief draagsysteem) ① van 75 kg.

Bij een afstand van 600 mm een toelaatbaar gewicht (inclusief draagsysteem) ② van 35 kg.

Alleen fietsdragers waarop **maximaal drie** fietsen kunnen worden gemonteerd, zijn toegestaan.

### Gebruik van aanbouwdelen en accessoires aan de trekhaak

Wij adviseren u, alleen door SEAT vrijgegeven aanbouwdelen (bv. fietsendrager) voor montage op de stang met kogelkop te gebruiken. Als u andere aanbouwdelen wilt gebruiken, controleer dan of deze door de fabrikant van de aanbouwdelen voor het gebruik op de stang met kogelkop zijn vrijgegeven. De trekhaak kan bij het gebruik van ongeschikte aanbouwdelen worden beschadigd. Beschadigingen kunnen in extreme gevallen leiden tot het breken van de trekhaak ⇒ ⚠.



### ATTENTIE!

- Indien u aanbouwdelen gebruikt die niet door SEAT zijn vrijgegeven, verzekert u er dan van dat deze geschikt zijn voor gebruik op een SEAT.
- Het gebruik van ongeschikte aanbouwdelen kan tot ernstige beschadigingen van de stang met kogelkop leiden, die tot het breken van de trekhaak tijdens gebruik leiden - gevaar voor ongelukken.
- Geen hulpmiddelen of gereedschap gebruiken om de stang met kogelkop aan te brengen resp. te verwijderen. Indien u dit gebruikt, zou de vergrendelinrichting beschadigd worden en kan de correcte werking van de inrichting niet worden gegarandeerd. In dit geval bestaat er risico op een ongeval. ■

## Afneembare trekhaak

### Inleiding

*Het aanbrengen en verwijderen van de trekhaak moet zorgvuldig gebeuren.*



Afb. 162 Bagageruimte:  
Reservewiel met trekhaak

De afneembare stang met kogelkop zit onder de laadvloerafdekking in de bagageruimte van de wagen.

- Bij wagens met reservewiel ⇒ afb. 162.

De stang met kogelkop kan met de hand worden aangebracht en verwijderd.

#### Gebruik van aanbouwdelen/accessoires aan de trekhaak

Let erop, dat bij gebruik van ongeschikte aanbouwdelen die op de trekhaak worden gemonteerd (zoals bv. fietsendrager), de stang met kogelkop door het aanbouwdeel kan worden beschadigd. Door de aard van het materiaal brengen zulke beschadigingen aan de trekhaak een aanzienlijk veiligheidsri-

sico met zich mee en kunnen in extreme gevallen leiden tot het breken van de trekhaak tijdens het rijden ⇒ ⚠.

Ga daarom **vóór de aankoop** van zulke aanbouwdelen na of deze accessoires voor montage op de trekhaak van uw wagen geschikt zijn en daarvoor zijn vrijgegeven. Om beschadigingen van de stang met kogelkop door niet-vrijgegeven aanbouwdelen te voorkomen, raden wij u aan om de accessoires voor de trekhaak aan te schaffen bij uw SEAT-dealer. Zie ook ⇒ bladzijde 230.

#### ⚠ ATTENTIE!

- **Alleen aanbouwdelen monteren aan de trekhaak van uw wagen waarbij is vastgesteld, dat door het gebruik hiervan de stang met kogelkop niet kan worden beschadigd. Het gebruik van ongeschikte aanbouwdelen kan tot ernstige beschadigingen van de stang met kogelkop leiden, die tot het breken van de trekhaak tijdens gebruik leiden - gevaar voor ongelukken.**
- **Geen hulpmiddelen of gereedschap gebruiken om de stang met kogelkop aan te brengen resp. te verwijderen. Indien u dit gebruikt, zou de vergrendelinrichting beschadigd worden en kan de correcte werking van de inrichting niet worden gegarandeerd. In dit geval bestaat er risico op een ongeval.**

#### 📄 Aanwijzing

- Geen wijzigingen aanbrengen of reparaties uitvoeren aan de stang met kogelkop of aan andere onderdelen van de aanhangwagen.
- Ga bij bedieningsmoeilijkheden of opvallende verschijnselen naar een gespecialiseerde werkplaats.
- Vóór elke rit de stang met kogelkop op correcte vergrendeling controleren ⇒ bladzijde 217.
- De stang met kogelkop nooit ontgrendelen terwijl een aanhanger of accessoire (bv. een fietsendrager) is aangekoppeld.
- Als u zonder aanhangwagen rijdt, de stang met kogelkop verwijderen. Controleren of de afsluitdop de bevestigingsschacht goed heeft afgesloten. ▶

- Bouw de kogelkop uit voordat de wagen gereinigd wordt met een stoomreiniger. Zorg dat de afsluitdop correct geplaatst is op de bevestigingsschacht. ■

### Stang met kogelkop aanbrengen (stap 1)



Afb. 163 Achterbumper:  
Afsluitdop openklappen

- Afsluitdop ② ⇒ afb. 163 uit bevestigingsschacht ① onder de bumper tot de eindaanslag trekken. De afsluitdop klikt bij de eindaanslag automatisch vast.
- Zorg dat de bevestigingsschacht zuiver is. Zo niet, reinig deze dan ⇒ ⚠.

Vervolg ⇒ bladzijde 215, 'Stang met kogelkop aanbrengen (stap 2)'.

#### ⚠ ATTENTIE!

Verontreinigingen beslist verwijderen, omdat anders soms de stang met kogelkop niet goed in de bevestigingsstang wordt vergrendeld. In dit geval bestaat er risico op een ongeval. ■



## Stang met kogelkop aanbrengen (stap 2)

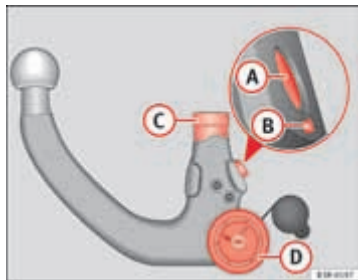

Afb. 164 Afneembare trekhaak: Stang met kogelkop

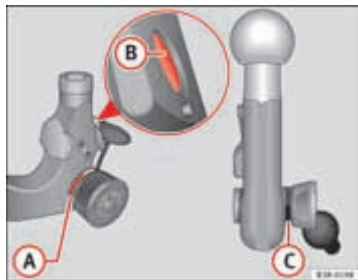

Afb. 165 Afneembare trekhaak: Stang met kogelkop

### De stang met kogelkop moet schoon en onbeschadigd zijn

- Stang met kogelkop bij vergrendelingsbout (A), ontkoppelbout (B), bevestigingsstang (C) en kartelwiel (D) ⇒ afb. 164 op verontreiniging en beschadiging controleren.

### De stang met kogelkop moet zijn voorgespannen

- Controleren of de rode markering (A) ⇒ afb. 165 op het kartelwiel ter hoogte van het zwarte veld op de stang met kogelkop staat.
- Controleren of vergrendelingsbout (B) in de boringen van de bevestigingsstang is verzonken.
- Controleren of het kartelwiel duidelijk zichtbaar van de stang met kogelkop afstaat, zodat er een spleet (C) tussen kartelwiel en stang met kogelkop is.

De stang met kogelkop kan alleen in **voorgespannen** toestand worden aangebracht.

Vervolg ⇒ bladzijde 216, 'Stang met kogelkop aanbrengen (stap 3)'. ■

### Stang met kogelkop aanbrengen (stap 3)

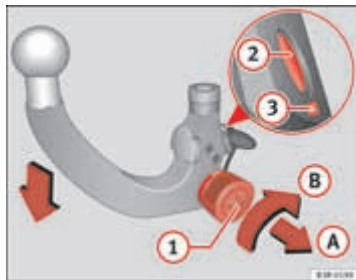

Afb. 166 Afneembare trekhaak: Stang met kogelkop voorspannen

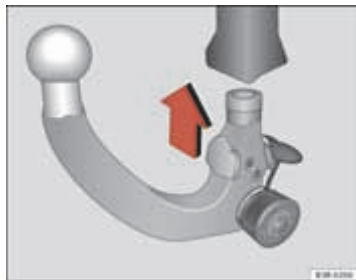

Afb. 167 Afneembare trekhaak: Stang met kogelkop aanbrengen

### Stang met kogelkop voorspannen (indien nodig)

- Sleutel **1** ⇒ afb. 166 in het slot van het kartelwiel steken en in de richting van de rode markering draaien.
- Kartelwiel in pijlrichting **A** naar buiten trekken en vervolgens in deze stand in pijlrichting **B** draaien, tot vergrendelbout **2** vastklikt en ontkoppelbout **3** zichtbaar naar buiten schuift ⇒ **!**.

### Stang met kogelkop aanbrengen

- Voorgespannen stang met kogelkop in de bevestigingsstang schuiven en in pijlrichting ⇒ afb. 167 naar boven drukken ⇒ **!**. Het vergrendelen gebeurt automatisch. Hierbij moet een duidelijk vergrendelingsgeluid te horen zijn.
- Stang met kogelkop vergrendelen door de sleutel tot de groene markering te draaien.
- Sleutel uit het contact trekken.

Vervolg ⇒ bladzijde 217, 'Stang met kogelkop aanbrengen (stap 4)'.

### **!** ATTENTIE!

- Als de stang met kogelkop niet zoals beschreven kan worden voorgespannen, dan mag u deze om veiligheidsredenen niet gebruiken. Neem contact op met een gespecialiseerde werkplaats.
- Bij het aanbrengen uw handen niet bij het kartelwiel of de dop houden. Gevaar voor verwondingen! ■

## Stang met kogelkop aanbrengen (stap 4)

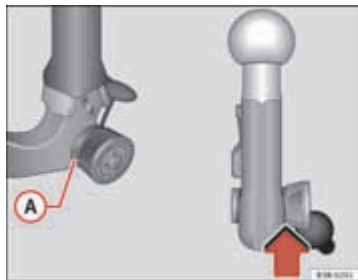

Afb. 168 Afneembare trekhaak: Veiligheidscontrole

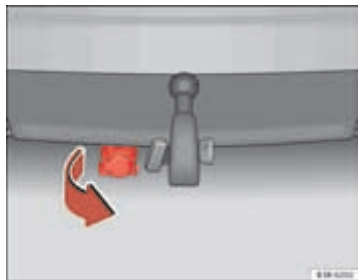

Afb. 169 Achterbumper: Aanhangwagenstopcontact naar beneden zwenken

## Veiligheidscontrole

- Controleren of de groene marking **A** ⇒ afb. 168 op het kartelwiel ter hoogte van het zwarte veld op de stang met kogelkop staat.
- Controleren of het kartelwiel tegen de stang met kogelkop aan ligt, zodat er geen spleet -pijl- tussen kartelwiel en stang met kogelkop is.
- Controleren of de stang met kogelkop is gesloten en of de sleutel eruit is getrokken. Het kartelwiel kan niet eruit worden getrokken ⇒ ⚠.
- Controleren of de stang met kogelkop vast in de bevestigings-schacht zit (controleren door met de hand aan de stang te rammelen).

## Stopcontact trekhaak

- Stopcontact onder de bumper omlaagklappen om de kabels van de aanhangwagen aan te sluiten ⇒ afb. 169.

Als de veiligheidscontrole niet het gewenste resultaat heeft, het aanbrengen herhalen.

### ⚠ ATTENTIE!

Als ook maar aan een van de vermelde controlepunten niet is voldaan, mag u de trekhaak niet in gebruik nemen - gevaar voor ongelukken! Contact opnemen met een gespecialiseerde werkplaats. ■

## Stang met kogelkop verwijderen

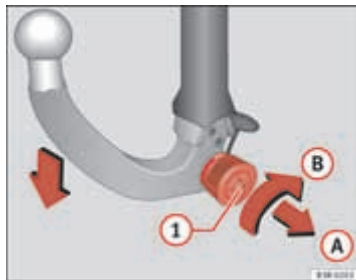

Afb. 170 Afneembare trekhaak: Stang met kogelkop verwijderen



Afb. 171 Achterbumper: Afsluitdop plaatsen

- Sleutel in slot ① ⇒ afb. 170 van het kartelwiel steken.

- Stang met kogelkop ontgrendelen (sleutel tot de rode markering draaien).
- Stang met kogelkop vasthouden en kartelwiel in pijlrichting ① eruit trekken.
- Kartelwiel tegelijk tot de aanslag in pijlrichting ② draaien.
- Kartelwiel loslaten. Het kartelwiel komt vanzelf vast te zitten in voorgespannen stand ⇒ ⚠.
- Stang met kogelkop omlaag uit de bevestiging ① ⇒ afb. 171 trekken. De bevestigingsschacht wordt dan automatisch door afdekking ② gesloten.
- Stang met kogelkop onder de laadvloerafdekking in de bagageruimte van de wagen opbergen.
- Stopcontact omhoogzwenken.

### ⚠ ATTENTIE!

- Bij het ontspannen uw handen niet bij de vergrendelings- resp. ontkopelingsbout houden - anders gevaar voor verwondingen!
- Controleren of de afsluitdop de bevestigingsschacht goed heeft afgesloten omdat anders soms - door vervuiling - de kogelstang niet goed in de bevestigingsstang wordt vergrendeld. ■

### Trekhaak naderhand inbouwen\*

Het is mogelijk om de wagen naderhand met een trekhaak uit te rusten.

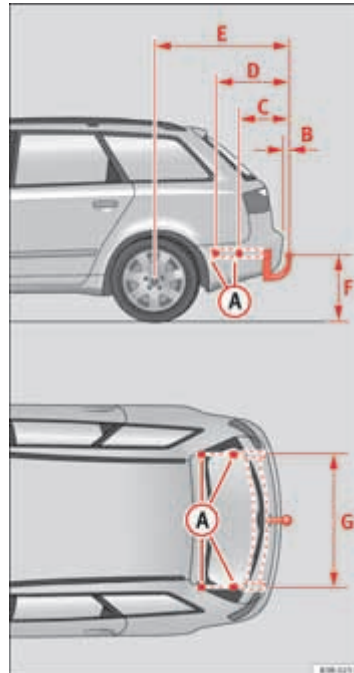

Afb. 172 Bevestigingspunten voor de trekhaak ▶

Het naderhand inbouwen van een trekhaak moet volgens de voorschriften van de trekhaakfabrikant gebeuren.

De bevestigingspunten **A** voor de trekhaak zitten aan de onderkant van de wagen.

De afstand tussen het midden van de afneembare kogelkop en de grond mag nooit kleiner zijn dan de aangegeven maat, zelfs met volbeladen wagen, met inbegrip van de maximale kogeldruk.

Maten voor de bevestiging van de trekhaak:

- B** 65 mm (minimum)
- C** 403
- D** 629 mm
- E** 1112 mm (wagen met maximale belasting)
- F** van 350 tot 420 mm (volbeladen wagen)
- G** 1000 mm

#### Inbouwen van een trekhaak

- Het rijden met trekhaak betekent een extra inspanning voor de wagen. Laat daarom door een Technische Dienst controleren of het koelsysteem moet worden aangepast, voordat u een trekhaak laat inbouwen.
- Wettelijke bepalingen (bv. het inbouwen van een extra controlelampje) in uw land opvolgen.
- Er moeten onderdelen van de wagen, zoals bijvoorbeeld de achterbumper, worden uit- en ingebouwd. Bovendien moeten de bevestigingsbouten van de trekhaak met een momentsleutel worden aangetrokken en moet er een stopcontact op de elektrische installatie van de wagen worden aangesloten. Hiervoor zijn speciale vakkennis en gereedschappen nodig.
- De gegevens in de afbeelding markeren de afmetingen en bevestigingspunten, die bij het naderhand inbouwen van een trekhaak in elk geval moeten worden aangehouden.



#### ATTENTIE!

Het naderhand inbouwen van een trekhaak bij een gespecialiseerde werkplaats laten uitvoeren.

- Als de trekhaak niet goed gemonteerd wordt, bestaat er gevaar voor ongevallen.
- Let voor uw eigen veiligheid op de gegevens in de montagebeschrijving die door de fabrikant van de trekhaak bijgeleverd wordt.



#### Voorzichtig!

- Wanneer het stopcontact verkeerd wordt aangesloten, kan schade aan de elektrische installatie van de wagen ontstaan.



#### Aanwijzing

Bij de sportuitvoering wordt de montage van een trekhaak afgeraden vanwege het ontwerp van de bumper. ■

## Verzorgen en schoonhouden

### Basisinformatie

*Door de wagen regelmatig te wassen en goed te onderhouden blijft de waarde van de wagen behouden.*

#### Regelmatig onderhoud

Regelmatig, deskundig onderhoud is belangrijk voor de **waardevastheid** van de wagen. Dit kan één van de voorwaarden zijn voor het behoud van garantie-aanspraken bij eventuele corrosie en lakschade aan de carrosserie.

De beste bescherming van de wagen tegen schadelijke milieu-invloeden is de wagen *vaak* te wassen en te conserveren. Hoe langer insectenresten, uitwerpselen van vogels, boomhars, straat- en industriestof, teer, roetdeeltjes, strooizout en andere agressieve stoffen op de lak blijven zitten, hoe groter de schadelijke werking ervan is. Hoge temperaturen die bv. door intensieve zonnestralen ontstaan, versterken de bijtende werking.

Na de winter (als er is gestrooid) moet beslist ook de **onderzijde** van de wagen grondig worden gewassen.

#### Conserveringsmiddelen

De benodigde conserveringsmiddelen voor uw wagen zijn verkrijgbaar bij de Technische Diensten. Bewaar de verpakking van de conserveringsmiddelen tot de conserveringsmiddelen volledig zijn verbruikt.

#### ATTENTIE!

- Conserveringsmiddelen van de wagen kunnen giftig zijn. Daarom moeten zij gesloten in de originele verpakking bewaard worden. Buiten bereik van kinderen bewaren. Anders bestaat er vergiftigingsgevaar!
- Vóór het gebruik van de onderhoudsmiddelen de aanwijzingen en waarschuwingen op de verpakking lezen. Bij verkeerd gebruik kunnen deze

#### ATTENTIE! Vervolg

producten schadelijk voor de gezondheid zijn of schade aan de wagen veroorzaken. Het gebruik van producten die schadelijke dampen kunnen veroorzaken, dient in goed verluchte ruimten uitgevoerd te worden.

- **Nooit brandstof, terpentijn, motorolie, aceton of andere heel vluchtige vloeistoffen gebruiken. Deze zijn giftig en snel ontvlambaar. Brand- en ontploffingsgevaar!**
- **Voordat u uw wagen wast of onderhoudt, de motor afzetten, handrem aantrekken en sleutel uit het contactslot trekken.**

#### Voorzichtig!

Probeer in geen geval om vuil, modder of stof te verwijderen, wanneer het oppervlak van de wagen droog is. Hiertoe ook geen droge lap of spons gebruiken, omdat u anders de lak of de ruiten van uw wagen kunt beschadigen. Vuil, modder of stof met veel water inweken.

#### Milieu-aanwijzing

- Koopt u bij voorkeur milieuvriendelijke conserveringsmiddelen.
- Resten van conserveringsmiddelen horen niet bij het huisvuil. Let hiertoe op de aanwijzingen op de verpakking. ■

## Onderhouden van de wagen, buitenzijde

### Automatische wasstraat

*De wagen kan zonder problemen in een automatische wasinstallatie worden gewassen.*

De wagenlak is zo sterk, dat de wagen normaliter in automatische wasinstallaties kan worden gewassen. De slijtage die de lak te lijden heeft, hangt natuurlijk af van het type installatie en de wasrollen, de toevoer van het water en de kwaliteit van de schoonmaak- en conserveringsproducten.

Voordat u de wagen in een automatische wasinstallatie laat wassen, hoeft u behalve met de gebruikelijke voorzorgsmaatregelen (sluiten van ramen en dak) verder nergens op te letten.

Zitten er speciale aanbouwdelen aan de wagen - bv. spoilers, een dakdragersysteem of een antenne -, dan kunt u het beste met de verantwoordelijke van de wasinstallatie overleggen.

Na het wassen is het mogelijk dat de **remmen** trager reageren omdat de remschijven en -blokken nat of, in de winter, zelfs bevroren zijn. De remmen moeten eerst worden 'drooggeremd'.

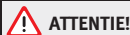

#### ATTENTIE!

Vocht, ijs en strooizout in het remsysteem verminderen de remwerking - gevaar voor ongevallen! ■

### Met de hand wassen

#### Wassen van de wagen

- Eerst het vuil met water inweken en daarna afspoelen.

- De wagen met een zachte spons, een speciale washand of een wasborstel met zachte druk van boven naar beneden schoonmaken.
- De spons of de washand vaak in water uitspoelen.
- Bij hardnekkig vuil shampoo gebruiken.
- Met een tweede spons of washand de wielen, het onderste gedeelte van de portieren en dergelijke schoonmaken.
- De wagen grondig met water afspoelen.
- Het oppervlak van de wagen met een zeem voorzichtig drogen.
- Bij een **koud klimaat** de afdichtingrubbers en de contactoppervlakken van de afdichrubbers drogen, opdat deze niet vastvriezen. Afdichrubbers met een siliconenspray behandelen.

#### Na het wassen van de wagen

- Na het wassen van de wagen abrupte en plotselinge remmanoeuvres vermijden. De remmen moeten eerst worden 'drooggeremd' ⇒ bladzijde 205, 'Remwerking en remweg'.



#### ATTENTIE!

- De wagen alleen wassen bij uitgeschakeld contact.
- De handen en armen beschermen tegen metalen delen met scherpe randen, wanneer u bijvoorbeeld de onderkant of de binnenkant van de wielkasten schoonmaakt - gevaar voor verwondingen!
- Vocht, ijs en strooizout in het remsysteem verminderen de remwerking - gevaar voor ongevallen! ▶



### **Voorzichtig!**

- Probeer in geen geval om vuil, modder of stof te verwijderen, wanneer het oppervlak van de wagen droog is. Hiertoe ook geen droge lap of spons gebruiken, omdat u anders op de lak of de ruiten van uw wagen krassen kunt veroorzaken.
- Wagen wassen bij koud weer: wanneer u de wagen met een slang afspuit, moet u erop letten de waterstraal niet direct op de sloten of de naden van de portieren of het dak te richten. Anders is er kans dat deze dichtvriezen.

### **Milieu-aanwijzing**

De wagen alleen op speciaal daarvoor bedoelde wasplaatsen wassen, opdat het eventueel door olie verontreinigde water niet in het afvalwater terecht komt. In bepaalde gebieden is het wassen van de wagen buiten zulke wasplaatsen verboden.

### **Aanwijzing**

De wagen niet in de volle zon wassen. ■

## **Wassen met een hogedrukreiniger**

*Let bij het wassen van de wagen met een hogedrukreiniger bijzonder goed op!*

- Let op de aanwijzingen voor de hogedrukreiniger, vooral voor de **druk** en de **spuitafstand**.
- Voldoende afstand tot zacht materiaal en gespoten bumpers houden.

- Het schoonmaken van bevroren of met sneeuw bedekte ruiten met de hogedrukreiniger vermijden ⇒ bladzijde 224.
- Geen rondstraalsproeikoppen gebruiken ('vuilfrozen') ⇒ .
- Na het wassen van de wagen abrupte en plotselinge remmanoeuvres vermijden. De remmen moeten eerst worden 'drooggeremd' ⇒ bladzijde 205.

### **ATTENTIE!**

- **Banden mogen nooit met een rondstraalsproeikop ('vuilfrees') worden schoongemaakt. Zelfs wanneer de spuitafstand betrekkelijk groot is en er kort gespoten wordt, kunnen de banden hierdoor beschadigd worden. Gevaar voor ongelukken.**
- **Vocht, ijs en strooizout in het remsysteem verminderen de remwerking - gevaar voor ongevallen!**

### **Voorzichtig!**

- Het water mag niet warmer dan 60°C zijn om schade aan de wagen te voorkomen.
- Ter voorkoming van schade aan de wagen voldoende afstand tot kwetsbare materialen houden, zoals slangen, kunststof delen, geluidswerend materiaal, enz. Dit geldt ook voor het schoonmaken van bumpers die dezelfde kleur als de carrosserie hebben. Hoe kleiner de afstand van de sproeikop tot het oppervlak is, des te meer er wordt geveerd van het materiaal. ■

## Wagenlak conserveren

*Regelmatig conserveren beschermt de lak van de wagen.*

De wagenlak op zijn laatst conserveren, wanneer op de *schone* lak het water geen duidelijke ronde druppels meer vormt.

Een goede *vaste* was verkrijgt u bij een willekeurige Technische Dienst.

Een goede conservering beschermt de wagenlak langdurig tegen schadelijke milieu-invloeden ⇒ bladzijde 221. De conservering beschermt zelfs tegen geringe mechanische invloeden.

Ook als in de automatische wasinstallatie regelmatig een **vloeibare was** wordt gebruikt, is het aan te bevelen de lak ten minste tweemaal per jaar met vaste was te beschermen. ■

## Wagenlak polijsten

*Door polijsten krijgt de wagenlak opnieuw glans.*

Alleen als de lak van uw wagen dof is geworden en als u met conserveringsmiddelen geen glans meer kunt verkrijgen, is polijsten nodig. Polijstmiddel is verkrijgbaar bij de Technische Dienst.

Wanneer de aangebrachte polish geen bewaarmiddelen bevat moet de lak onmiddellijk met was behandeld worden ⇒ bladzijde 224, 'Wagenlak conserveren'.



### Voorzichtig!

Om de wagenlak niet te beschadigen:

- Behandelt u mat gelakte delen of kunststof delen niet met polijstmiddelen of vaste was.
- De wagenlak niet in een zanderige of stoffige omgeving polijsten. ■

## Kunststof delen onderhouden

*Kunststof delen mogen niet met oplosmiddelen in aanraking komen.*

Wanneer normaal wassen niet voldoende is, mogen kunststof delen ook met speciale **oplosmiddelvrije** kunststofreinigings- en conserveringsmiddelen worden behandeld.



### Voorzichtig!

- Het gebruik van vloeibare luchtverfrissers, die rechtstreeks op de ventilatieroosters van de wagen geplaatst worden kunnen de plastic onderdelen beschadigen, indien hier per ongeluk vloeistof op geknoeid wordt.
- Schoonmaakmiddelen met oplosmiddel tasten het materiaal aan. ■

## Ruiten en buitenspiegels schoonmaken

### Ruiten schoonmaken

- Ruiten met universele glasreinigingsmiddelen op alcoholbasis schoonmaken.
- Ruiten met een *schone* zeem of met een lap zonder pluisjes drogen.

### Sneeuw verwijderen

- Sneeuw van ruiten en spiegels met een stoffer verwijderen.

### Ijs verwijderen

- Een spray om ijs te verwijderen gebruiken. ▶

Voor het drogen van de ruiten gebruikt u een schone lap of een zeem. Op een zeem waarmee de lak is afgenomen, blijven smerige resten conserveringsmiddel achter. Daarmee zouden de ruiten vuil gemaakt worden.

Voor het verwijderen van ijs bij voorkeur een spray om ijs te verwijderen gebruiken. Wanneer u een ijskrabber gebruikt, deze niet heen en weer bewegen, maar slechts in één richting schuiven.

Rubber-, olie-, vet- of kitresten kunt u met een ruitenreiniger of siliconenverwijderaar verwijderen.

Wasresten kunnen alleen met een speciale reiniger worden verwijderd die verkrijgbaar is bij de Technische Diensten. Door resten was op de voorruit kunnen de ruitenwissers gaan bobberen. Door het gebruik van een ruitenreiniger met wasoplossende eigenschappen kan het bobberen worden verholpen, deze kunnen de wasresten echter niet verwijderen.



### Voorzichtig!

- Nooit sneeuw of ijs van de ruiten en spiegels met warm of heet water verwijderen - gevaar voor scheurvorming in het glas!
- De verwarmingsdraden zitten aan de binnenzijde van de achterraut. Om beschadigingen te voorkomen mogen er geen stickers op de verwarmingsdraden worden geplakt. ■

## Ruitenwisserbladen schoonmaken

Schone ruitenwisserbladen zorgen voor helder zicht.

1. Met een zachte doek stof en vuil van de ruitenwisserbladen verwijderen.
2. De ruitenwisserbladen met een ruitenreiniger schoonmaken. Bij sterke vervuiling een spons of een doek gebruiken. ■

## Afdichtrubbers onderhouden

*Goed onderhouden afdichtrubbers vriezen niet zo snel vast.*

1. Met een zachte doek stof en vuil van de afdichtrubbers verwijderen.
2. Afdichtrubbers met een onderhoudsmiddel voor rubber behandelen.

De afdichtrubbers van portieren, ruiten, enz. blijven soepel en gaan langer mee, als deze af en toe met een conserveringsmiddel voor rubber (bv. siliconenspray) worden behandeld.

Hiermee wordt een voortijdige slijtage van de afdichtrubbers voorkomen. De portieren kunnen gemakkelijker worden geopend. Goed onderhouden afdichtrubbers vriezen 's winters niet zo gemakkelijk vast. ■

## Portierslotcilinders

*Portierslotcilinders kunnen in de winter bevriezen.*

Om de slotcilinder van het portier te ontdooien wordt geadviseerd een spray met smerende en roestwerende eigenschappen te gebruiken. ■

## Chromen delen schoonmaken

1. Chromen delen met een vochtige doek schoonmaken.
2. Chromen delen met een zachte, droge doek polijsten. ▶

Wanneer dat niet voldoende is, kunt u een goede **chromreiniger** gebruiken. Met deze chromreiniger verwijdert u ook vlekken of aanslag op het oppervlak.

### **Voorzichtig!**

Om ervoor te zorgen dat een chroom oppervlak geen krassen krijgt:

- Bij het onderhoud van het chroom in geen geval een reinigingsmiddel met een schurende werking gebruiken.
- Het oppervlak van de chromen delen niet in een zanderige of stoffige omgeving schoonmaken of polijsten. ■

### **Stalen velgen**

- De stalen velgen regelmatig met een aparte spons schoonmaken.

Hardnekkig remslijpsel dat op de velgen is achtergebleven, kan met een industrieel reinigingsproduct worden verwijderd. Beschadigingen aan de lak van de velgen moeten worden verholpen voordat er roest kan ontstaan.

### **ATTENTIE!**

- **Banden nooit met rondstraalsproeikoppen schoonmaken. Zelfs wanneer de spuitafstand betrekkelijk groot is en er kort gespoten wordt, kunnen de banden hierdoor beschadigd worden. Gevaar voor ongelukken.**
- **Vocht, ijs en strooizout in het remsysteem verminderen de remwerking - gevaar voor ongevallen! Na het wassen van de wagen abrupte en plotse remmanoeuvres vermijden. De remmen moeten eerst worden 'drooggeremd' ⇒ bladzijde 205. ■**

### **Lichtmetalen velgen**

#### **Elke twee weken**

- Strooizout en remslijpsel van de lichtmetalen velgen wassen.
- Wielen met een zuurvrij reinigingsmiddel behandelen.

#### **Elke drie maanden**

- Wielen met harde was grondig inwrijven.

Regelmatig onderhoud is nodig, opdat de lichtmetalen velgen er lang goed uit blijven zien. Als strooizout en remslijpsel niet regelmatig worden afgespoeld, wordt het aluminium aangetast.

Als reinigingsmiddel een zuurvrij reinigingsmiddel voor lichtmetalen velgen gebruiken.

Een lakpolijstmiddel of andere schurende middelen mogen bij het onderhoud van de wielen niet worden gebruikt. Als de beschermende laklaag, bv. door steenslag, is beschadigd, moet de laklaag zo spoedig mogelijk worden hersteld.

### **ATTENTIE!**

- **Banden nooit met rondstraalsproeikoppen schoonmaken. Zelfs wanneer de spuitafstand betrekkelijk groot is en er kort gespoten wordt, kunnen de banden hierdoor beschadigd worden. Gevaar voor ongelukken.**
- **Vocht, ijs en strooizout in het remsysteem verminderen de remwerking - gevaar voor ongevallen! Na het wassen van de wagen abrupte en plotse remmanoeuvres vermijden. De remmen moeten eerst worden 'drooggeremd' ⇒ bladzijde 205. ■**

## Bodembescherming

*De onderzijde van de wagen is tegen chemische en mechanische invloeden beschermd.*

Tijdens het rijden kan de beschermende laag worden beschadigd. Daarom adviseren wij u om de beschermende laag aan de onderzijde van de wagen en van het onderstel vóór en na het koude jaargetijde te controleren en zo nodig te laten bijwerken.

Wij adviseren reparatiewerkzaamheden en extra beschermingsmaatregelen tegen corrosie te laten uitvoeren door uw Technische Dienst.

### ATTENTIE!

Gebruik nooit een bodembeschermingslaag of corrosiewerende middelen voor uitlaten, katalysatoren of warmtewerende platen. Door een heet uitlaatsysteem of door hete motordelen kunnen deze stoffen vlam vatten. **Brandgevaar!** ■

## Motorruimte schoonmaken

*Neem extra voorzorgsmaatregelen voor het schoonmaken van de motorruimte.*

### Corrosiewerende laag

De motorruimte en het oppervlak van de motor zijn af fabriek met een corrosiewerende laag behandeld.

Vooraf in de winter, wanneer u vaak op met zout bestrooide wegen rijdt, is een goede bescherming tegen corrosie heel belangrijk. Opdat het zout geen schade kan aanrichten, moet de motorruimte voor en na de strooiperiode grondig worden schoongemaakt.

De Technische Dienst beschikt over de juiste schoonmaak- en conserveringsmiddelen en de benodigde gereedschappen. Daarom adviseren wij u om deze werkzaamheden daar te laten uitvoeren.

Wanneer de motorruimte met vetoplossende middelen wordt schoongemaakt of wanneer de motor wordt gewassen, wordt de corrosiewerende laag bijna altijd verwijderd. Daarna beslist alle vlakken, groeven, naden en de motor met versnellingsbak laten conserveren.

### ATTENTIE!

- Let vóór alle werkzaamheden in de motorruimte op de overeenkomstige waarschuwingen → bladzijde 237.
- Motor uitschakelen, handrem aantrekken en altijd de sleutel uit het contactslot trekken, voordat u de motorkap opent.
- Motor laten afkoelen, voordat u de motorruimte schoonmaakt.
- Handen en armen tegen metalen delen met scherpe kanten beschermen, als u bijvoorbeeld de onderkant van de wagen, de binnenzijde van de wielkasten of de wieldoppen schoonmaakt. Gevaar voor verwondingen!
- Vocht, ijs en strooizout in het remsysteem verminderen de remwerking - gevaar voor ongevallen! Na het wassen van de wagen abrupte en plotse remmanoeuvres vermijden.
- Nooit de koelluchtventilator aanraken. Deze wordt afhankelijk van de temperatuur geregeld en kan automatisch worden ingeschakeld – ook bij uit het contact getrokken sleutel!



### Milieu-aanwijzing

Omdat bij het wassen van een motor resten brandstof, vet en olie kunnen worden afgespoeld, het vervuilde water door een olie-afscheider schoonmaken. Daarom mag de motor alleen worden schoongespoten in een gespecialiseerde werkplaats of bij een daartoe uitgerust tankstation. ■

## Onderhoud van de wagen, binnenzijde

### Kunststof delen en dashboard schoonmaken

- Een schone, niet-pluizende doek met water bevochtigen en de kunststof delen en het dashboard schoonmaken.
- Wanneer dat niet voldoende is, gebruikt u een speciaal **oplosingsvrij** kunststofreinigings- en onderhoudsmiddel.



#### ATTENTIE!

Maak nooit het dashboard en het oppervlak van de airbagmodules schoon met reinigingsmiddelen die oplosmiddelen bevatten. Door schoonmaakmiddelen met oplosmiddelen wordt het oppervlak poreus. Bij het activeren van de airbag kan dit tot verwondingen leiden als gevolg van losschietende kunststof deeltjes.



#### Voorzichtig!

Schoonmaakmiddelen met oplosmiddel tasten het materiaal aan. ■

### Houten decor schoonmaken\*

- Een schone doek met water bevochtigen en het hout schoonmaken.
- Wanneer dat niet voldoende is, *mild* zeepsop gebruiken.



#### Voorzichtig!

Schoonmaakmiddelen met oplosmiddel tasten het materiaal aan. ■

### Stofferingen en stoffen bekledingen schoonmaken

Stofferingen en textielbekledingen van portieren, de hemelbekleding enz. behandelt u met speciale reinigingsmiddelen resp. met droogschuim en een zachte borstel. ■

### Leer schoonmaken\*

#### Normaal schoonmaken

- Vuil leer met een enigszins vochtige katoenen of wollen lap schoonmaken.

#### Hardnekkige vlekken verwijderen

- Sterk vervuilde plekken schoonmaken met een doek en een milde zeepoplossing (twee eetlepels neutrale zeep op een liter water).
- Let erop dat het leer nergens te nat wordt en dat er geen water in de naden sijpelt.
- Vervolgens met een zachte, droge lap droogwrijven.

#### Onderhoud van het leer

- Het leer elk half jaar met een bij de Technische Dienst verkrijgbaar leeronderhoudsmiddel behandelen. ▶

- Leeronderhoudsmiddel uiterst dun aanbrengen.
- Met een zachte lap droogwrijven.

SEAT streeft ernaar de bijzondere eigenschappen van dit natuurproduct puur te houden. Vanwege de exclusiviteit van de gebruikte leersoorten en de karakteristieke eigenschappen (zoals gevoeligheid voor olie, vet, vervuiling enz.) moet het leer voorzichtig worden behandeld, zowel bij het dagelijks gebruik, als bij het uitvoeren van onderhoudswerkzaamheden.

Stof en vuildeeltjes in poriën, plooiën en naden kunnen schuren en het oppervlak beschadigen. Als de wagen lang in de zon staat, het leer tegen direct zonlicht beschermen om verbleken te voorkomen. Lichte kleurwijzigingen door het gebruik van het hoogwaardige natuurleer zijn normaal.

### **Voorzichtig!**

- Het leer mag in geen geval met oplosmiddelen, boenwas, schoenpoets, vlekkenverwijderaar en dergelijke worden behandeld.
- Hardnekkige vlekken door een gespecialiseerde werkplaats laten verwijderen om beschadigingen te vermijden. ■

## Veiligheidsgordels schoonmaken

*Een vervuilde veiligheidsgordel kan de werking van de veiligheidsgordel negatief beïnvloeden.*

Houd veiligheidsgordels schoon en controleer regelmatig de toestand van alle veiligheidsgordels.

### **Veiligheidsgordels schoonmaken**

- De vervuilde veiligheidsgordel volledig uittrekken en de gordel uitgerold laten.

- Vervuilde veiligheidsgordels met *mild* zeepsop schoonmaken.
- Het behandelde gordelweefsel laten drogen.
- Veiligheidsgordel pas oprollen, wanneer deze droog is.

Als er grote vlekken in de gordel komen, zal de oprolautomaat niet meer correct werken.

### **ATTENTIE!**

- **De veiligheidsgordels mogen niet chemisch worden gereinigd, omdat zulke reinigingsmiddelen de stevigheid van het weefsel kunnen aantasten. De veiligheidsgordels mogen ook niet met etsende vloeistoffen in aanraking komen.**
- **Regelmatig de toestand van alle veiligheidsgordels controleren. Als beschadigingen van het weefsel, de gordelverbindingen, de gordelautomaat of het slotgedeelte worden vastgesteld, moet de betreffende veiligheidsgordel door een gespecialiseerde werkplaats worden vervangen.**
- **Nooit proberen om de veiligheidsgordels zelf te repareren. De veiligheidsgordels mogen nooit op een of andere wijze worden veranderd of door u worden uitgebouwd.**

### **Voorzichtig!**

Schoongemaakte veiligheidsgordels moeten vóór het oprollen volledig droog zijn, omdat vocht de gordeloprolautomaat kan beschadigen. ■

## Accessoires, vervanging van onderdelen en wijzigingen

### Accessoires en onderdelen

*Laat u door een SEAT-dealer adviseren, voordat u accessoires en onderdelen koopt.*

Uw wagen biedt een hoge mate aan actieve en passieve veiligheid.

Vóór de aankoop van accessoires en onderdelen alsmede vóór technische wijzigingen een SEAT Technische Dienst raadplegen.

Uw SEAT-dealer geeft u graag informatie over het nut, de wettelijke bepalingen en de aanbevelingen van productie inzake accessoires en onderdelen.

Wij adviseren, alleen **Goedgekeurde SEAT accessoires**® en **Goedgekeurde SEAT Onderdelen**® te gebruiken. Hiervoor heeft SEAT de betrouwbaarheid, veiligheid en geschiktheid vastgesteld. Vanzelfsprekend verzorgen de Technische Diensten van SEAT het deskundig inbouwen.

Voor producten die **niet door SEAT zijn goedgekeurd**, kunnen we de betrouwbaarheid, veiligheid en geschiktheid voor uw wagen niet beoordelen, ondanks het feit dat we de ontwikkelingen op de markt nauwgezet volgen - zelfs niet als in afzonderlijke gevallen een rapport van een officiële technische keuringsdienst of van een overheidsinstantie is bijgevoegd.

**Naderhand ingebouwde apparaten** die direct de controle van de bestuurder over de wagen beïnvloeden, zoals bv. snelheidsregelsystemen of elektronisch geregeld dempingssystemen, moeten voorzien zijn van een e-code (keuringscode van de Europese Unie) en voor uw wagen door SEAT zijn goedgekeurd.

De **extra aangesloten elektrische verbruikers**, bv. koelboxen, computers of ventilatoren, die niet voor de directe controle van de wagen dienen, moeten zijn voorzien van een EG-code (conformiteitsverklaring van de fabrikanten in de Europese Unie).



#### ATTENTIE!

Accessoires zoals bijvoorbeeld telefoonhouders of bekerhouders mogen nooit op de afdekkingen van airbags of binnen de actieradius van de airbags aangebracht worden. De reden hiervoor is dat, als de airbag bij een aanrijding geactiveerd wordt, er een groter gevaar voor verwondingen bestaat. ■

### Technische wijzigingen

*Bij technische wijzigingen onze voorschriften opvolgen.*

Wijzigingen van elektronische onderdelen en de bijbehorende software kunnen tot storingen leiden. Vanwege de koppeling van elektrische onderdelen kunnen deze storingen ook direct de werking van systemen die er niet in eerste instantie mee te maken hebben, belemmeren. Dit betekent dat de betrouwbare werking van uw wagen in gevaar gebracht kan zijn en dat de onderdelen van de wagen eerder slijten dan normaal. Dit kan ertoe leiden dat de wagen niet meer wettelijk wordt goedgekeurd.

De Technische Dienst SEAT wijst iedere aansprakelijkheid af voor beschadigingen als gevolg van ongeschikte wijzigingen.

Wij adviseren daarom alle werkzaamheden enkel door de SEAT Technische Dienst te laten uitvoeren met **SEAT Originele Onderdelen**®.



#### ATTENTIE!

Werkzaamheden of wijzigingen aan uw wagen, die ondeskundig worden uitgevoerd, kunnen storingen veroorzaken - gevaar voor ongevallen! ■



## Mobiele telefoons en radiotelefoons

Wanneer u een mobiele telefoon of zendapparatuur met een zendvermogen van meer dan 10 watt zou willen gebruiken, dient u beslist een Technische Dienst te raadplegen. Deze Technische Dienst kan informatie verstrekken omtrent de technische mogelijkheden voor de verdere uitvoering.

Mobiele telefoons en zendapparatuur laten inbouwen door een gespecialiseerde werkplaats, bv. door uw SEAT-dealer.

### ATTENTIE!

- Houd uw aandacht in de eerste plaats bij het autorijden - gevaar voor ongevallen door afleiden van de bestuurder!
- Telefoonhouders niet op de afdekking van airbags of binnen de actieradius van airbags inbouwen – groot gevaar voor verwondingen bij een ongeval waarbij de airbag wordt geactiveerd!



### Aanwijzing

Lees de gebruiksaanwijzing van uw mobiele telefoon resp. uw zendapparatuur goed door. ■

## Warmtewerende voorruit\*



Afb. 173 Plaats voor teletot

Wagens met een warmtewerende voorruit zijn voorzien van een oppervlak zonder de warmtewerende behandeling boven de binnenspiegel ⇒ [afb. 173](#). Door dit oppervlak is de werking mogelijk van de elektronische componenten van de gemonteerde accessoires (bv.: Teletotsysteem).



### Aanwijzing

De klant is verantwoordelijk voor het goed plaatsen van het teletotsysteem op de hiervoor toegewezen plek zodat het systeem goed werkt. ■

## Controleren en bijvullen

### Tanken

*De tankklep wordt met de hand opengemaakt. De tank heeft een inhoud van ca. 70 liter.*



Afb. 174 Tankklep met erop geplaatste tankdop

Als de centrale vergrendeling wordt bediend, wordt de tankklep automatisch ont- of vergrendeld.

#### Tankdop openen

- Voor het openen op de rechterzijde van de tankklep drukken.
- Tankdop linksom eruit draaien.
- Tankdop boven op de geopende tankklep drukken ⇒ [afb. 174](#).

#### Tankdop sluiten

- Tankdop op de vulopening rechtsom draaien, tot de dop hoorbaar vastklikt.
- Tankklep sluiten.

De tankklep zit rechtsachter in het zijpaneel van de wagen.

Zodra het volgens de voorschriften bediende vulpistool voor de eerste keer is uitgeschakeld, is de brandstoftank 'vol'. Er dient niet verder te worden getankt, omdat anders de expansieruimte in de tank ook gevuld wordt. Bij verhitting zou er brandstof uit kunnen lopen.

De juiste brandstofsoort voor de wagen staat op een sticker aan de binnenzijde van de tankklep. Hierop treft u informatie over de brandstof aan.



#### ATTENTIE!

- **Brandstof is gemakkelijk ontvlambaar en kan tot zware verbrandingen en andere verwondingen leiden.**
  - Bij het vullen van de tank of van een jerrycan met brandstof dient u niet te roken of in contact met vuur te komen. **Brandgevaar!**
  - De wettelijke voorschriften over het gebruik van jerrycans in acht nemen.
  - Wij adviseren u om veiligheidsredenen geen jerrycan met brandstof mee te nemen. In geval van een aanrijding kan de jerrycan beschadigd worden en kan er brandstof uit lekken.
- **Wanneer u in uitzonderingsgevallen brandstof in een jerrycan moet vervoeren, let dan op het volgende:**
  - **Nooit de jerrycan met brandstof vullen, wanneer deze in of op de wagen staat. Tijdens het vullen ontstaan er elektrostatische ladingen**

**⚠ ATTENTIE!** Vervolg

die de brandstofdampen kunnen laten ontvlammen. Ontploffingsgevaar! De jerrycan altijd op de grond zetten, wanneer u deze vult.

- Het vulpistool zo ver mogelijk in de vulmond van de jerrycan steken.
- Bij jerrycans van metaal moet het vulpistool contact met de jerrycan hebben, terwijl u de jerrycans met brandstof vult. Hierdoor wordt statische oplading vermeden.
- Nooit brandstof in de wagen of in de bagageruimte morsen. Brandstofdampen kunnen ontploffen. Er bestaat levensgevaar.

**! Voorzichtig!**

- Weggelekte brandstof direct van de wagenlak verwijderen.
- Nooit de brandstoftank helemaal leegrijden! De onregelmatige brandstofvoorziening kan tot overslaan van de ontsteking leiden. Daardoor komt er onverbrande brandstof in de uitlaat - gevaar voor beschadiging van de katalysator!
- Als bij een wagen met **dieselmotor** de brandstoftank volledig is leeggereden, moet na het tanken gedurende ten minste 30 seconden het contact worden ingeschakeld zonder de motor te starten. Als u daarna start, kan het langer duren dan normaal - tot maximaal een minuut -, voordat de motor aanslaat. Dat komt doordat het brandstofsysteem tijdens het starten eerst moet worden ontluicht.

**🌿 Milieu-aanwijzing**

De brandstoftank niet te ver vullen – bij verwarming kan er anders brandstof naar buiten stromen. ■

**Noodontgrendelen van de tankklep**

*Bij defecte centrale vergrendeling kan de tankklep handmatig worden ontgrendeld.*

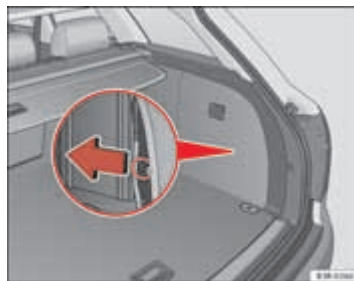

**Afb. 175 Bagageruimte:  
Noodontgrendeling van  
de tankklep**

- Achterklep openen.
- Afdekking in de rechterzijbekleding eruit draaien.
- Aan de lus trekken om de tankklep te ontgrendelen  
⇒ **afb. 175. ■**

## Benzine

### Benzinesoorten

*Welke benzinesoort voor uw wagen aanbevolen is, staat aan de binnenzijde van de tankklep.*

In wagens met katalysator moet **loodvrije benzine overeenkomstig DIN EN 228** worden gebruikt (EN = 'Euronorm').

De benzinesoorten onderscheiden zich onderling in **octaangetal**, bv.: 91, 95, 98 ROZ (ROZ = 'eenheid om de klopvastheid van de benzine te bepalen'). U kunt benzine met een hoger octaangetal tanken dan uw motor nodig heeft. Er zijn echter geen voordelen voor het brandstofverbruik of het motorvermogen.

De benzinetype dat geschikt is voor uw wagen, wordt aangegeven in de technische tabel van uw motor. Onderwerp 'Technische Gegevens'



#### Voorzichtig!

- Benzine met de norm EN 228 kan met kleine hoeveelheden ethanol worden gemengd. Niettemin dienen de zogenaamde 'bioethanol brandstof', die in de handel bijvoorbeeld verkocht wordt met referentie E50 of E85 -die een hoog percentage ethanol bevatten- **niet** te worden getankt, want het brandstofsysteem wordt beschadigd.
- Eén tankvulling met loodhoudende benzine leidt al tot een blijvende verslechtering van de katalysatorwerking.
- Bij benzine met een laag octaangehalte kunnen hoge toerentallen of een een sterke motorbelasting tot schade aan de motor leiden.



#### Milieu-aanwijzing

Al één keer tanken van loodhoudende brandstof leidt tot een slechtere werking van de katalysator. ■

### Benzinetoevoegingen

*Benzinetoevoegingen verbeteren de benzinekwaliteit.*

De benzinekwaliteit beïnvloedt het soepel draaien van de motor, het vermogen en de levensduur van de motor. Tank daarom kwaliteitsbenzine met toevoegingen (additieven). Deze toevoegingen beschermen tegen corrosie, reinigen het brandstofsysteem en voorkomen aanslag in de motor.

Wanneer er geen kwaliteitsbenzine met additieven beschikbaar is of er motorstoringen voorkomen, moet u de noodzakelijke additieven bij het tanken toevoegen. ■

## Dieselloolie

### Dieselloolie\*

**Dieselloolie** moet voldoen aan de DIN EN 590 (EN = 'Euronorm'). Het cetaangetal moet ten minste 51 CZ bedragen. CZ= Getal dat de mate van zelfontbranding van de dieselloolie aangeeft.

Aanwijzingen voor het tanken ⇒ bladzijde 232. ■

### Biodiesel\*

Biodiesel moet voldoen aan de norm DIN EN 14.214 (FAME).

- Biodiesel is een methylester verkregen uit koolzaadolie.
- DIN is de Duitse afkorting voor 'Deutsches Institut für Normung e.V.', het Duitse normalisatie-instituut.
- EN betekent **E**uropese **N**orm. ■

- FAME is de Engelse afkorting voor 'Fatty Acid Methyl Ester'.

U kunt ook bij uw Technische Dienst navragen of uw wagen klaar is voor het gebruik van biodiesel.

#### Bijzonderheden van biodiesel

- Het rendement van een wagen die op biodiesel rijdt, kan iets lager liggen.
- Het brandstofverbruik van een wagen die op biodiesel rijdt, kan iets hoger liggen.
- Biodieselolie is wintervast tot ca. -10°C.
- Bij buitentemperaturen onder de -10°C adviseren wij u winterdiesel te tanken.
- Uw wagen is voorbereid om tot 7% biodieselmengsel te tanken, volgens norm DIN 51628.

#### Voorzichtig!

- Het gebruik van biodiesel in een wagen die hiervoor niet geschikt is, kan het brandstofsysteem beschadigen.
- Bij het tanken van biodiesel, ervoor zorgen norm DIN E 14.214 na te leven
- Door het gebruik van biodiesel die van de norm afwijkt, kan de brandstof-filter verstopt raken.

#### Aanwijzing

- Bij lage buitentemperaturen en een biodieselpercentage hoger dan 50%, en als de onafhankelijke verwarming ingeschakeld is, kan de gasuittoot via de uitlaatpijp in volume toenemen.
- De brandstoffilter kan verstopt raken bij het overschakelen van diesel op biodiesel. Bij het overschakelen op andere brandstof, is het daarom aan te raden de brandstoffilter te vervangen na het afleggen van ongeveer 300 of 400 km afstand. Houd ook rekening met de aanwijzingen in het Onderhoudsprogramma.

- Als u van plan bent de wagen gedurende ongeveer twee of meer weken niet te gebruiken, raden we aan eerst de brandstoftank met biodiesel te vullen en een traject van ongeveer 50 km af te leggen, om schade aan het inspuitsysteem te vermijden. ■

### Winterse omstandigheden

*Diesel kan in de winter stroperig worden.*

#### Winterdiesel

Bij het gebruik van zomerdiesel kunnen bij temperaturen onder 0°C storingen voorkomen, omdat de brandstof door stolling van de parafine te stroperig is geworden. Daarom is er in sommige landen in het koude jaargetijde winterdiesel verkrijgbaar, die ook nog bij een temperatuur tot -22°C bedrijfszeker is.

In landen met andere klimatologische verhoudingen wordt meestal dieselolie aangeboden, die andere temperatureigenschappen bezit. De Technische Diensten en tankstations in de betreffende landen zijn op de hoogte van de in het land gebruikelijke dieselolie.

#### Filtervoorverwarming

Om voor de winter nog beter toegerust te zijn, is uw wagen met een filtervoorverwarming uitgerust. Daardoor wordt het brandstofsysteem dat tot een temperatuur van -15°C bestand is tegen kou, zelfs bedrijfszeker tot circa -24°C, wanneer u winterdiesel tankt.

Als de diesel bij temperaturen onder -24°C desondanks zo stroperig is geworden dat de motor niet meer aanslaat, is het voldoende de wagen enige tijd in een verwarmde ruimte te zetten.

#### Voorzichtig!

Brandstof toevoegingen, zogenaamde 'vloeiverbeters' en dergelijke middelen mogen niet aan de dieselolie worden toegevoegd. ■

## Motorkap

### Motorkap ontgrendelen

De motorkap wordt van binnenuit ontgrendeld.



Afb. 176 Deel van de voetenruimte aan bestuurderszijde: ontgrendelingshendel voor de motorkap.

- Hendel onder het dashboard ⇒ afb. 176 in pijlrichting trekken.

De motorkap springt door veerkracht uit de vergrendeling. ■

### Motorkap openen

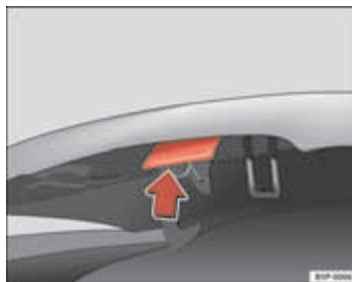

Afb. 177 Openingsgreep onder de motorkap.

Let erop dat *vóór* het openen van de motorkap de wisserbladen niet van de voorruit zijn weggeklapt. Anders kan er lakschade ontstaan.

- Motorkap iets optillen ⇒ ⚠.
- Hendel onder de motorkap naar boven drukken ⇒ afb. 177. Daarbij wordt de vanghaak ontgrendeld.
- Motorkap openen.

De motorkap wordt in geopende stand door een gasdrukveer ondersteund.



#### ATTENTIE!

De motorkap nooit openen indien stoom uit de motorruimte komt of koelvloeistof drupt. Anders bestaat er gevaar voor brandwonden! Wachten tot er geen damp of koelvloeistof meer tevoorschijn komt. ■

## Werkzaamheden in de motorruimte

*Bij alle werkzaamheden in de motorruimte bijzonder voorzichtig zijn!*

Bij werkzaamheden in de motorruimte, bv. het controleren en het bijvullen van vloeistoffen, kunnen verwondingen, verbrandingen, gevaar voor ongelukken en voor brand ontstaan. Daarom beslist de volgende aanwijzingen en de algemeen geldende veiligheidsvoorschriften opvolgen. De motorruimte van de wagen is een gevaarlijk gebied! ⇒ ⚠

### ⚠ ATTENTIE!

- Motor afzetten.
- Sleutel uit het contact trekken.
- Handrem stevig aantrekken.
- Indien uw wagen voorzien is van schakelbak, zet de hendel van de versnellingsbak in de neutrale stand. Indien uw wagen beschikt over automatische versnellingsbak, plaats de keuzehendel in stand P.
- Motor laten afkoelen.
- Kinderen ver van de motorruimte houden
- Mors nooit vloeistoffen die gebruikt worden voor de werking van de wagen op de motorruimte, want deze vloeistoffen kunnen vlam vatten (bv. de antivries die de koelvloeistof bevat).
- Kortsluiting in de elektrische installatie voorkomen - in het bijzonder bij de accu.
- Raak nooit de koelluchtventilator aan terwijl de motor warm is, want de ventilator zou zich plots in werking kunnen stellen.
- Nooit de vuldop van het koelvloeistofreservoir opendraaien zolang de motor warm is. Het koelsysteem staat onder druk!
- Vuldop bij het openen met een grote lap afdekken om gezicht, handen en armen tegen hete damp of hete koelvloeistof te beschermen.

### ⚠ ATTENTIE! Vervolg

- Als er werkzaamheden bij draaiende motor moeten worden uitgevoerd, bestaat er extra gevaar door draaiende delen (bv. geribde riem, dynamo, koelluchtventilator) en door de hoogspanningsontsteking.
- De hierna vermelde waarschuwingsaanwijzingen opvolgen, als werkzaamheden aan het brandstofsysteem of aan de elektrische installatie nodig zijn:
  - Startaccu altijd losmaken van de elektrische installatie.
  - Niet roken.
  - Nooit in de buurt van open vuur werken.
  - Altijd een goed functionerende brandblusser gereedhouden.

### ⚠ Voorzichtig!

Let er bij het bijvullen van vloeistoffen op dat de vloeistoffen in geen geval worden verwisseld. Anders zijn ernstige storingen en motorschade het gevolg!

### 🌸 Milieu-aanwijzing

De grond onder de wagen regelmatig controleren, opdat lekkages op tijd worden gezien. Als daar vlekken van olie of andere vloeistoffen te zien zijn, de wagen ter controle naar de werkplaats brengen.

### 📄 Aanwijzing

Bij wagens met rechts stuur zitten enkele van de hieronder beschreven reservoirs aan de andere zijde van de motorruimte. ■

## Motorkap sluiten

- Motorkap zo ver omlaagtrekken, tot de kracht van de gasdrukveer is overwonnen.
- Motorkap in de vergrendeling laten vallen. *Niet nadrukken* ⇒ .



### ATTENTIE!

- Om veiligheidsredenen moet de motorkap tijdens het rijden altijd goed gesloten zijn. Controleer daarom altijd of de kap goed in het slot is gevallen, nadat u de motorkap hebt gesloten. Dat is het geval als de motorkap nergens boven de aangrenzende carrosseriedelen uitsteekt.
- Als u tijdens het rijden merkt dat de vergrendeling niet vastzit, direct stoppen en de motorkap sluiten. Anders bestaat er gevaar voor ongelukken. ■

## Motorolie

### Algemene opmerkingen

Geadviseerd wordt het verversen van de olie uit te laten voeren door een Technische Dienst of een gespecialiseerde werkplaats, volgens het Onderhoudsprogramma.

De voor de motor in uw wagen geldende oliespecificaties staan in ⇒ bladzijde 239, 'Eigenschappen van de olie'.

De aangegeven specificaties (VW-normen) moeten afzonderlijk of samen met andere specificaties op de verpakking staan.

### Variabele onderhoudsintervallen (Service-Intervallen met Lange Duur\*)

In het kader van SEAT 'Service-Intervallen met Lange Duur' ⇒ brochure 'Onderhoudsprogramma' is speciale olie ontwikkeld ⇒ bladzijde 239.

Deze oliesoorten zijn een onmisbare voorwaarde voor de verlenging van de onderhoudsintervallen in het kader van de 'Service-Intervallen met Lange Duur', daarom **moeten** deze worden gebruikt.

- Het mengen met oliesoorten voor vaste service-intervallen vermijden, omdat anders niet meer aan de voorwaarde voor de verlengde onderhoudsintervallen wordt voldaan.
- Alleen bij uitzondering, als het motoroliepeil te laag is ⇒ bladzijde 240 en LongLife olie niet beschikbaar is, mag met oliesoorten voor **vaste service-intervallen** -> bladzijde 239 - maximaal 0,5 liter eenmalig worden bijgevoerd.

### Vaste service-intervallen\*

Als de 'Service-Intervallen met Lange Duur' voor uw wagen niet van toepassing zijn, mogen oliesoorten voor **vaste service-intervallen** ⇒ bladzijde 239 worden gebruikt. In dit geval geldt voor uw wagen een vast onderhoudsinterval van 1 jaar / 15.000 km (zie Onderhoudsprogramma).

- Alleen bij uitzondering, als het motoroliepeil te laag is ⇒ bladzijde 240 en de voor uw wagen voorgeschreven olie niet beschikbaar is, mag met oliesoorten volgens specificatie ACEA A2 of ACEA A3 (benzinemotoren) resp. ACEA B3 of ACEA B4 (dieselmotoren) hoogstens 0,5 liter eenmalig worden bijgevoerd.

### Wagens met roetfilter\*

In het Onderhoudsprogramma staat of uw wagen met een roetfilter voor Dieselmotoren is uitgerust.

- Wagens met roetfilter mogen **alleen** met de oliesoort **VW 507 00** worden (bij)gevuld.
- Niet vermengen met andere oliesoorten. ▶



- Alleen bij uitzondering, als het motoroliepeil te laag is ⇒ bladzijde 240 en de voor uw wagen voorgeschreven olie niet beschikbaar is, mag met oliesoorten volgens specificatie VW 506 00 resp. VW 506 01 of VW 505 00 resp. VW 505 01 of ACEA B3 resp. ACEA B4 hoogstens 0,5 liter eenmalig worden bijgevoerd. ■

## Eigenschappen van de olie

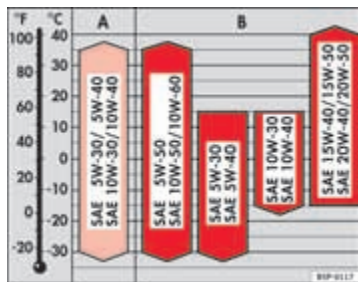

Afb. 178 Oliesoorten volgens temperatuur

### Viscositeit

De viscositeitsklasse dient gekozen te worden aan de hand van het hierboven afgebeelde schema.

Als de omgevingstemperatuur voor korte tijd de limieten van het schema overschrijdt, is het niet nodig de olie te vervangen.

Motorsoort	Specificatie
Benzine	VW 502 00/ VW 504 00
Dieselmotoren met Deeltjesfilter (DPF) <sup>a)</sup>	VW 507 00

<sup>a)</sup> Enkel aanbevolen olie, zo niet kan schade aan de motor optreden.

Service-Intervallen met Lange Duur*	
Motorsoort	Specificatie
Benzine	VW 504 00
Diesel	VW 507 00

### Monograde oliën

De monograde oliën kunnen niet het hele jaar door gebruikt worden, omwille van het begrensde viscositeitsbereik<sup>3)</sup>.

Dit soort olie is alleen geschikt in gebieden met een zeer constant, warm of koud klimaat.

### Toevoegingen aan de motorolie

Aan de motorolie mogen geen enkele soort toevoeging worden toegevoegd. De door dergelijke toevoegingen veroorzaakte schade worden niet door de garantie gedekt.



### Aanwijzing

Alvorens een lange reis te gaan maken, adviseren wij u voor vertrek motorolie met de overeenkomstige VW specificatie te kopen en in uw wagen mee te nemen. Zo beschikt u altijd over de juiste motorolie om bij te vullen indien dit nodig mocht zijn. ■

<sup>3)</sup> Viscositeit: dichtheid van de olie

## Motoroliepeil controleren

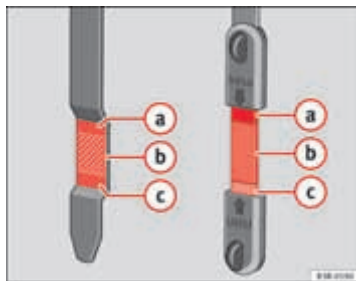

Afb. 179 Markering op de oliepeilstok

### Oliepeil controleren

- De wagen in horizontale stand parkeren.
- De motor kort stationair laten draaien en uitzetten wanneer de bedrijfstemperatuur bereikt is.
- Ca. twee minuten wachten.
- Oliepeilstok uit de geleidingspijp trekken. Oliepeilstok met een schone doek afvegen en tot de aanslag weer in de geleidingspijp duwen.
- Vervolgens de oliepeilstok er weer uittrekken en het oliepeil controleren ⇒ [afb. 179](#). Zo nodig motorolie bijvullen ⇒ [bladzijde 240](#).

### Oliepeil in gebied **a**

- *Geen* olie bijvullen.

### Oliepeil in gebied **b**

- U *kunt* olie bijvullen. Het oliepeil moet *daarna* bij **a** staan.

### Oliepeil in gebied **c**

- U *moet* olie bijvullen. Het oliepeil moet *daarna* bij **a** staan.

Afhankelijk van de rijstijl en het gebruik van de wagen kan het olieverbruik tot 0,5 l/1.000 km bedragen. Bij de eerste 5.000 kilometer kan het verbruik hoger liggen. Het motoroliepeil moet daarom regelmatig worden gecontroleerd - bij voorkeur elke keer bij het tanken en vóór langere ritten. ■

## Motorolie bijvullen



Afb. 180 In de motorruimte: dop van de motorolie-vulopening

- Vuldop  van de motorolievulopening losschroeven  
⇒ **bladzijde 310, afb. 246.**
- Juiste olie ⇒ **bladzijde 239** voorzichtig in hoeveelheden van 0,5 liter bijvullen.
- Oliepeil na twee minuten opnieuw controleren ⇒ **bladzijde 240.**
- Zo nodig opnieuw olie bijvullen.
- Dop van de olievlopening weer dichtdraaien en de oliepeilstok tot de aanslag terugschuiven.

### **ATTENTIE!**

- **Zorg er bij het bijvullen voor dat geen olie valt op hete motordelen. Brandgevaar!**
- **Als uw huid met motorolie in contact is gekomen, de huid daarna grondig wassen.**

### **Voorzichtig!**

- Het oliepeil mag in geen geval boven gebied  liggen. Zo niet dan kan de katalysator of de motor beschadigd worden. Schakel een gespecialiseerde werkplaats in om zo nodig olie te laten wegzuigen.
- Geen extra smeermiddel aan de motorolie toevoegen. Schade die door zulke middelen ontstaat, is van garantie uitgesloten.

### **Milieu-aanwijzing**

- In geen geval mag olie in de riolering of in de grond terecht komen.
- Bij opslag en afvoer van lege olieflessen de wettelijke bepalingen opvolgen. ■

## Koelsysteem

### Koelvloeistof

*De koelvloeistof zorgt voor de koeling van de motor. Het aandeel antivries is bepalend voor de bescherming tegen bevriezing in de winter.*

Het koelsysteem van de motor van uw wagen is af fabriek met een duurzame koelvloeistof gevuld, die niet hoeft te worden ververs. De koelvloeistof is een mengsel van water en antivries G12++. Het is een antivriesmiddel op basis van glycol met additieven voor de bescherming tegen corrosie.

#### Antivries

Het aandeel antivries is afhankelijk van de klimatologische omstandigheden waarin de wagen wordt gebruikt. Als het aandeel antivries in de koelvloeistof te gering is, dan kan de koelvloeistof bevroren en zo ervoor zorgen dat het koel- en verwarmingscircuit niet meer werken.

Af fabriek is het aandeel antivries reeds aangepast aan de klimatologische omstandigheden waarin de wagen wordt gebruikt.

Normaliter bedraagt de mengverhouding 60% water en **40% antivries**. Dit mengsel biedt niet alleen bescherming tegen bevriezing tot en met -25°C, maar beschermt ook vooral de metalen deeltjes in het koelsysteem tegen corrosie. Bovendien voorkomt dit mengsel kalkaanslag en wordt het kookpunt van de koelvloeistof beduidend hoger.

#### Warme landen

De concentratie van de koelvloeistof mag u ook in het warme jaargetijde en in warmere landen niet verminderen door water bij te vullen. Het antivriesgehalte moet **ten minste 40%** zijn. ▶

### Koude landen

Als vanwege het klimaat bescherming tegen strengere vorst wordt vereist, kan het aandeel antivries G12++ worden verhoogd. De verhouding van 60% biedt een antivriesbescherming tot -40°C. De verhouding antivries **mag niet hoger zijn dan 60%** want dan neemt de antivriesbescherming opnieuw af en wordt het rendement van het koelsysteem verminderd.

De wagens bestemd voor koude landen (bv. Zweden, Noorwegen, Finland) hebben reeds in productie een antivriesbescherming tot -35°C. De antivriesbescherming moet in deze landen minimaal 50% bedragen.

### ⚠ Voorzichtig!

- Laat u vóór het begin van de winter controleren of de hoeveelheid antivries in uw wagen overeenkomt met de klimatologische omstandigheden in het gebruiksgebied. Dit geldt in het bijzonder als u met uw wagen in een kouder gebied rijdt. Laat u zo nodig het aandeel antivries verhogen tot 50% à 60% in overeenstemming met de klimatologische omstandigheden.
- Als antivries mag alleen G12++ of een toevoeging met de specificatie 'TL-VW 774G' worden gebruikt. Andere antivriessoorten kunnen vooral de beschermende werking tegen corrosie aanzienlijk verminderen. De schade die daardoor kan ontstaan, kan tot verlies van koelvloeistof en ten gevolge daarvan tot ernstige motorschade leiden.
- Antivries G12++ mag alleen met de antivriessoorten G11, G12 en G12+ worden gemengd. ■

### Koelvloeistofpeil controleren

*Het koelvloeistofpeil kan snel visueel worden gecontroleerd.*

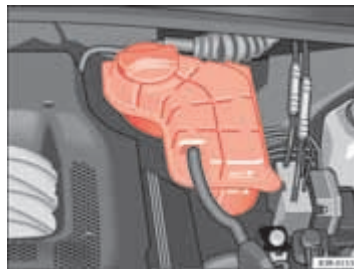

Afb. 181 Motorruimte: Koelvloeistofreservoir

- Contact uitschakelen.
- Koelvloeistofpeil op het koelvloeistofexpansiereservoir ⇒ **afb. 181** aflezen. Bij koude motor moet het peil tussen de 'min.'- en 'max.'-markeringen liggen. Bij warme motor kan het peil ook iets boven de 'max.'-markering liggen.

Waar het koelvloeistofreservoir zit, kunt u uit de afbeelding van de betreffende motorruimte opmaken.

Het koelvloeistofpeil kan alleen bij stilstaande motor goed worden gecontroleerd.

Het koelvloeistofpeil wordt door een controlelampje op het display van het instrumentenpaneel gecontroleerd ⇒ bladzijde 82. Toch adviseren wij u om het koelvloeistofpeil van tijd tot tijd direct op het reservoir te controleren. ►

### Koelvloeistofverlies

Koelvloeistofverlies moet in de eerste plaats in **lekkage** worden gezocht. Het koelsysteem direct door een gespecialiseerde werkplaats laten controleren. Het is dus niet afdoende alleen antivries/water bij te vullen.

Bij een **dicht** koelsysteem kunnen verliezen alleen voorkomen, als de koelvloeistof door oververhitting kookt en daardoor uit het koelsysteem wordt geperst.



#### Voorzichtig!

Radiator-afdichtmiddel mag niet met de koelvloeistof worden vermengd. De werking van het koelsysteem kan daardoor aanzienlijk worden belemmerd. ■

### Antivries/water bijvullen

*Zorgvuldig te werk gaan als antivries/water wordt bijgevuld.*

- Motor afzetten.
- Motor laten afkoelen.
- Een lap op de vuldop van het koelvloeistofexpansiereservoir leggen ⇒ **bladzijde 242, afb. 181** en de dop **voorzichtig** linksom eraf draaien ⇒ .
- Antivries/water bijvullen.
- Vuldop *goed* vastdraaien.

Antivries die u bijvult, moet aan bepaalde specificaties voldoen ⇒ **bladzijde 241, 'Koelvloeistof'**. Als u in geval van nood niet over antivries G12++ beschikt, mag u geen andere antivries gebruiken. In dit geval eerst

alleen water gebruiken en de juiste mengverhouding met de voorgeschreven antivries zo spoedig mogelijk weer herstellen.

Voor het bijvullen alleen *nieuwe* antivries gebruiken.

Niet hoger dan de 'max.'-markering bijvullen. Teveel aan koelvloeistof wordt bij warm worden van de motor door de overdrukkelep in de vuldop uit het koelsysteem geperst.

Bij een vrij groot koelvloeistofverlies alleen antivries/water bijvullen nadat de motor is *afgekoeld*. Zo voorkomt u motorschade.



#### ATTENTIE!

- **Het koelsysteem staat onder druk! De vuldop van het koelvloeistofexpansiereservoir niet openen, zo lang de motor warm is. Anders bestaat gevaar voor brandwonden.**
- **Antivries en koelvloeistof zijn schadelijk voor de gezondheid. De antivries daarom alleen in de originele verpakking en buiten het bereik van kinderen bewaren. Anders bestaat gevaar voor vergiftiging.**



#### Milieu-aanwijzing

Als de koelvloeistof eenmaal is afgetapt, mag deze niet worden hergebruikt. De koelvloeistof opvangen en rekening houdend met de milieuvorschriften opslaan en afvoeren. ■



### ⚠ Voorzichtig!

- In geen geval antivries of andere additieven aan de ruitensproeiervloeistof toevoegen.
- Geen ruitenreinigers gebruiken die lakoplosmiddelen bevatten - gevaar voor lakschade! ■

### Ruitenwisserbladen voorruit vervangen

*Als de ruitenwisserbladen in goede staat verkeren zult u van een beter zicht kunnen genieten. Zijn ze beschadigd, dan moeten ze onmiddellijk vervangen worden.*

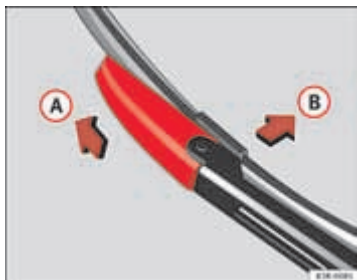

Afb. 183 Wisserblad verwijderen

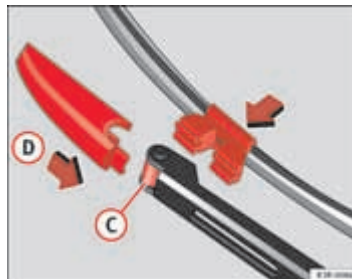

Afb. 184 Wisserblad bevestigen

#### Wisserblad verwijderen

- Ruitenwisserarm van de ruit wegklappen.
- Vergrendelingsstuk op het wisserblad in pijlrichting ⇒ afb. 183 (A) schuiven. Wisserblad hierbij vasthouden.
- Wisserblad (B) van de steun van de ruitenwisserarm trekken.

#### Wisserblad bevestigen

- Vergrendelingsstuk van het nieuwe wisserblad terugschuiven. De steun op het wisserblad wordt zichtbaar.
- Nieuw wisserblad in de steun van ruitenwisserarm ⇒ afb. 184 (C) plaatsen.
- Vergrendelingsstuk op het wisserblad in pijlrichting (D) schuiven tot dit merkbaar op de wisserarm vastklikt.
- Wisserarm terugklappen op de ruit. ▶

Als de **ruitenwischerbladen bobberen**, dan moet u deze bij beschadiging vervangen en bij verontreiniging schoonmaken.

Als dit laatste niet voldoende mocht zijn, kan het zijn dat de montagehoek van de ruitenwischerarmen slecht afgesteld staat. In dat geval dient u bij een gespecialiseerde werkplaats langs te gaan om de montagehoek te laten controleren en eventueel af te stellen.

### ATTENTIE!

**Alleen rijden, wanneer u goed zicht heeft door alle ruiten!**

- Bij uitgeklapte voorste wischerarmen mag het contact niet worden ingeschakeld! De wissers zouden worden teruggezet in de ruststand en daarbij de lak van de motorkap beschadigen.
- Ruitenwischerbladen regelmatig met een ruitenreiniger schoonmaken om streepvorming te voorkomen. Bij sterke vervuiling, bv. door insectenresten, kan het schoonmaken van de wischerbladen ook met een spons of een lap gebeuren. Anders bestaat er gevaar voor ongelukken.
- Vanwege de veiligheid de ruitenwischerbladen jaarlijks één- of tweemaal vervangen.

### Voorzichtig!

- Defecte of vervuilde ruitenwischerbladen kunnen krassen op de voorruit veroorzaken.
- Ruiten nooit met brandstof, nagellakremover, lakverdunder of iets dergelijks schoonmaken. Hierdoor kunnen de ruitenwischerbladen worden beschadigd.
- De ruitenswissers of de ruitenwischerarmen nooit met de hand verplaatsen. Deze kunnen hierdoor beschadigd raken.
- Wissersarmen alleen in de servicestand naar voren klappen. Anders kan de motorkap worden beschadigd. ■

## Ruitenwischerblad achterruit vervangen

*Een ruitenwischerblad in perfecte staat zorgt voor goed zicht. Zijn ze beschadigd, dan moeten ze onmiddellijk vervangen worden.*

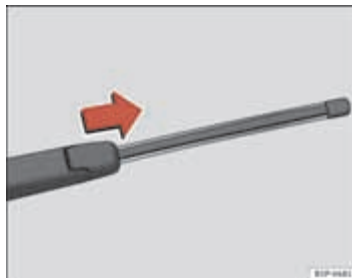

Afb. 185 Wisserblad van de achterruit verwijderen



Afb. 186 Wisserblad van de achterruit plaatsen ▶



### Wisserblad verwijderen

- Ruitenwisserarm van de achterrait weghklappen ⇒ [bladzijde 246](#), [afb. 185](#)
- Glij de adapter van het wisserblad in pijlrichting en verwijder het wisserblad ⇒ [bladzijde 246](#), [afb. 185](#).

### Wisserblad bevestigen

- Met een hand het bovenste uiteinde van de wisserarm vasthouden.
- Plaats het wisserblad, zoals aangeduid in ⇒ [bladzijde 246](#), [afb. 186](#) en glij de adapter tot deze vastklikt.

De toestand van het wisserblad van de achterrait regelmatig controleren en dit zo nodig vervangen.

**Als het ruitenwisserblad bobbert**, dan moet u het bij beschadiging vervangen en bij verontreiniging schoonmaken.

Als dit laatste niet voldoende mocht zijn, dan bij een gespecialiseerde werkplaats langsgaan.

#### **ATTENTIE!**

**Alleen rijden, wanneer u goed zicht heeft door alle ruiten!**

- Regelmatig het wisserblad van de achterrait en alle ruiten schoonmaken.
- Ruitenwisserbladen elk jaar een- tot tweemaal vervangen.

#### **Voorzichtig!**

- Defecte of vervuilde ruitenwisserbladen kunnen krassen op de achterrait veroorzaken.

- Ruiten nooit met brandstof, nagellakremover, lakverdunner of iets dergelijks schoonmaken, omdat hierdoor de bladen kunnen beschadigen.
- De achterraitwisser nooit met de hand verplaatsen. Deze kan hierdoor beschadigd raken. ■

## Remvloeistof

### Remvloeistofpeil controleren

*Het remvloeistofpeil kan snel visueel worden gecontroleerd.*

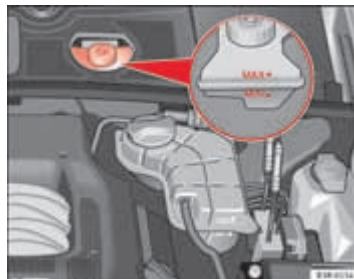

**Afb. 187 Motorruimte: markeringen op het remvloeistofreservoir**

Het remvloeistofpeil moet tussen de markeringen 'min.' en 'max' ⇒ [afb. 187](#) liggen.

Tijdens het rijden zakt het vloeistofpeil *iets* door het afslijten en het automatische nastellen van de remblokken; dit is dus normaal. ▶

Als het vloeistofpeil echter in *korte* tijd sterk daalt of onder de 'MIN'-markering zakt, kan het remsysteem lek zijn geworden. Als het remvloeistofpeil te laag is, wordt dat weergegeven doordat het remcontrolelampje gaat branden ⇒ bladzijde 74 en ⇒ bladzijde 81. In dit geval **direct een gespecialiseerde werkplaats opzoeken** en het remsysteem laten controleren. ■

### Remvloeistof bijvullen en verversen

*Het verversen van de remvloeistof moet door een monteur worden uitgevoerd.*

Remvloeistof trekt vocht aan. Daarom neemt deze in de loop der tijd water uit de omringende lucht op. Een te hoog watergehalte van de vloeistof kan echter op den duur corrosieschade in het remsysteem veroorzaken. Bovendien wordt het kookpunt van de remvloeistof aanzienlijk lager. Daardoor wordt onder bepaalde omstandigheden de remwerking minder.

Daarom moet de remvloeistof worden ververst.

Wanneer de remvloeistof moet worden ververst, staat in het Serviceplan.

Wij adviseren u het verversen van de remvloeistof in het kader van een service door een Technische Dienst te laten uitvoeren. De Technische Dienst beschikt over de noodzakelijke speciale gereedschappen en onderdelen, heeft de nodige vakkennis en kan de oude olie milieubewust opslaan en afvoeren.

Er mag alleen originele remvloeistof worden gebruikt. Specialisten zijn bekend met de af fabriek vrijgegeven remvloeistof -DOT 4-. De remvloeistof moet nieuw zijn.



#### ATTENTIE!

- De remvloeistof mag enkel in de gesloten originele verpakking bewaard worden. Buiten bereik van kinderen bewaren. Anders bestaat gevaar voor vergiftiging.
- Bij te oude remvloeistof kan het bij grote belasting van de remmen tot belvorming in het remsysteem komen. Hierdoor worden de remwerking en de rijveiligheid verminderd - gevaar voor ongelukken.



#### Voorzichtig!

Let erop dat de remvloeistof niet op de lak van de wagen komt, omdat de vloeistof de lak aantast.



#### Milieu-aanwijzing

Als de remvloeistof moet worden afgetapt, deze opvangen en volgens de voorschriften opslaan en afvoeren. ■

## Wagenaccu

### Algemeen

*Voor de werkzaamheden aan de accu is speciale vakkennis vereist!*

De accu is onderhoudsvrij, ze wordt in het kader van de service gecontroleerd.

Wij adviseren accu's die ouder zijn dan 5 jaar te vervangen. ►

### Accu losmaken

Als de kabels van de accu worden losgemaakt, gaan enkele functies van de wagen (bv. elektrische ruitbediening) verloren. De functies moeten, nadat de kabels weer zijn vastgemaakt, eerst weer worden geprogrammeerd. Om dit te voorkomen mag de accu alleen in bijzondere gevallen van de elektrische installatie worden losgemaakt.

### Langere periodes van stilstand

Door ruststroomverbruikers wordt de accu ook in stilstand ontladen. Bij langere periodes van stilstand in de **koude** tijd van het jaar, moet u de accu uitbouwen en in een vorstvrije ruimte bewaren. Voorkomen dat de accu 'bevriest' en daardoor wordt beschadigd. Tijdens de **warme** tijd van het jaar is het voldoende om de massakabel van de accu los te maken. Laad ook een losgekoppelde accu tussendoor op.

### Winterse omstandigheden

De koude tijd van het jaar vergt veel van de accu, met een verminderde startcapaciteit als gevolg. Wij adviseren dan ook de accu vóór het begin van de winter te laten controleren en zo nodig te laten opladen.

### Wagenaccu vervangen

De nieuwe accu **moet** dezelfde capaciteit, spanning, stroomsterkte, bouwwijze en vuldoppen hebben, als de originele accu. Originele SEAT-accu's voldoen aan alle onderhouds-, vermogens- en veiligheidsseisen van de wagen.

We bevelen u aan onderhoudsvrije accu's te gebruiken.

### ATTENTIE!

- **Voor de werkzaamheden aan de accu is speciale vakkennis vereist!**  
Richt u voor werkzaamheden aan de wagenaccu tot een Technische Dienst of een gespecialiseerde werkplaats. Risico op brandwonden van bijtende aard en explosie!

### ATTENTIE! Vervolg

- **De accu mag niet worden geopend! Het vloeistofpeil van de accu niet trachten te wijzigen. Zo niet komt explosief gas uit de accu, met het daaropvolgende explosiegevaar.**

### Voorzichtig!





- Accusteunen en -klemmen moeten altijd correct zijn bevestigd.
- Vóór alle werkzaamheden aan de accu, de **waarschuwingsaanwijzingen** in ⇒  lezen.

### Milieu-aanwijzing

⌘ Accu's bevatten giftige stoffen zoals zwavelzuur en lood. Zij moeten daarom volgens de voorschriften worden opgeslagen en afgevoerd en horen in geen geval bij het huisvuil. Zorg dat de uitgebouwde accu niet kan kantelen. Zo niet kan er zwavelzuur uitstromen! ■

### Waarschuwingsaanwijzingen voor accu's

De accu zit in de motorruimte in de waterkast ⇒ bladzijde 310. ▶

	Uw ogen beschermen
	Accu zuur is sterk etsend. Handschoenen en oogbescherming dragen!
	Vuur, vonken, open vlam en roken verboden!
	Als een accu wordt geladen, ontstaat een licht ontvlambaar knalgas!
	Kinderen verwijderd houden van accu zuur en accu!

### **ATTENTIE!**

Bij werkzaamheden aan de accu en aan de elektrische installatie bestaat gevaar voor verwondingen, brandwonden, ongevallen en brand:

- Uw ogen beschermen. Geen zuur- of loodhoudende deeltjes in de ogen, op de huid of op kleding laten komen.
- Accu zuur is sterk etsend. Handschoenen en oogbescherming dragen. Accu niet kantelen: uit de ontgassingsopeningen kan accu zuur vloeien. Zuurspatjes in de ogen direct enkele minuten met schoon water uitspoelen. Daarna onmiddellijk naar een arts gaan. Zuurspatjes op de huid of op de kleding direct met zeepop neutraliseren en met veel water naspoelen. Na inwendig gebruik van accu zuur direct naar een arts gaan.
- Vuur, vonken, open vlam en roken verboden. **Vonkvorming bij het werken met kabels en elektrische apparaten en door elektrostatische ontlading vermijden. Nooit de accupolen kortsluiten. Gevaar voor verwondingen door elektrische vonken.**
- Als een accu wordt geladen, ontstaat een licht ontvlambaar knalgas. Accu alleen opladen in goed geventileerde ruimten.
- Kinderen verwijderd houden van accu zuur en accu!
- **Vóór alle werkzaamheden aan de elektrische installatie de motor, het contact en alle elektrische verbruikers uitschakelen. De minkabel van de**

### **ATTENTIE! Vervolg**

accu losmaken. Bij het vervangen van lampjes is het voldoende om de verlichting uit te schakelen.

- **Voordat u de kabels van de accu losmaakt, door ontgrendeling van de wagen het alarmsysteem uitschakelen! Anders wordt het alarm geactiveerd.**
- **Bij het loskoppelen van de accu van de elektrische installatie eerst de minkabel en daarna de pluskabel losmaken.**
- **Voordat de accu weer wordt aangesloten, alle elektrische verbruikers uitschakelen. Eerst de pluskabel en daarna de minkabel aansluiten. De aansluitkabels mogen in geen enkel geval worden verwisseld – gevaar voor kabelbrand!**
- **Nooit een bevroren of ontdooide accu opladen - gevaar voor explosie en etsende werking! Een accu vervangen als deze eenmaal bevroren is geweest. Een ontladen accu kan zelfs al bij temperaturen rond 0°C bevriezen.**
- **Let erop dat de ontgassingslangen altijd op de accu's zijn aangesloten.**
- **Geen accu's gebruiken die beschadigd zijn. Ontploffingsgevaar! Beschadigde accu's direct vervangen.**

### **Voorzichtig!**

- De kabels van de accu nooit bij ingeschakeld contact losmaken omdat anders de elektrische installatie resp. elektronische onderdelen worden beschadigd.
- De accu nooit langdurig aan direct daglicht blootstellen, zodat de accu behuizing tegen UV-stralen wordt beschermd.
- De accu bij langdurige stilstand van de wagen tegen vorst beschermen, zodat deze niet 'beviest' en daardoor wordt beschadigd. ■

## Accu laden

*Een geladen accu is een voorwaarde voor goed starten.*

- Waarschuwingsaanwijzingen lezen ⇒ ⚠ in 'Waarschuwingsaanwijzingen voor accu's' op bladzijde 249 en ⇒ ⚠.
- Contact en alle stroomverbruikers uitschakelen.
- Alleen bij het 'snelladen': beide aansluitkabels losmaken (eerst de 'min', daarna de 'plus').
- Pooltangen van de acculader volgens de voorschriften op de accupolen aansluiten (rood = 'plus', zwart of bruin = 'min').
- Eerst de steker van de voedingskabel van de acculader in het stopcontact steken en het apparaat inschakelen.
- Na het laden: acculader uitschakelen en de steker van de voedingskabel uit het stopcontact trekken.
- Nu eerst de pooltangen van de accu losmaken.
- Zo nodig de aansluitkabels weer op de accu aansluiten (eerst de 'plus', daarna de 'min').

Als de accu met *geringe* stroomsterkte wordt geladen (bv. met een **kleine lader**), hoeven de aansluitkabels in de meeste gevallen niet van de accu te worden losgenomen. Voordat met *hoge* stroomsterkte wordt geladen, het zogenaamde '**snelladen**', moeten echter beide aansluitkabels worden losgemaakt. In elk geval de aanwijzingen van de fabrikant van de lader opvolgen.

Het proces voor het *snel* laden van een accu is **gevaarlijk** ⇒ ⚠ in 'Waarschuwingsaanwijzingen voor accu's' op bladzijde 249aangezien hiervoor een speciale lader en het overeenstemmende kennisniveau vereist is. Wij advi-

seren derhalve om uw accu alleen door een gespecialiseerde werkplaats te laten snelladen.

Een ontladen accu kan **bevriezen** bij temperaturen rond de 0°C. De accu moet beslist ontdooid zijn voor dat het laden gestart wordt ⇒ ⚠. Het verdient echter aanbeveling de ontdooidde accu niet verder te gebruiken, omdat het accuhuis door de ijsvorming kan zijn gescheurd en er daardoor accuvloeistof uit kan vloeien.

Tijdens het laden de vuldoppen van de accu niet openen.



## Wielen en banden

### Banden

#### Algemene aanwijzingen

##### Beschadigingen voorkomen

- Alleen langzaam en indien mogelijk in een rechte hoek tegen stoepranden of dergelijke oprijden.
- De banden niet met olie, vet en brandstof in aanraking laten komen.
- De banden regelmatig op beschadigingen controleren (steken, sneden, scheuren en bulten). Scherpe voorwerpen uit het bandenprofiel verwijderen.

##### Banden opslaan

- Verwijderde banden markeren. Ze moeten namelijk dezelfde looprichting hebben als ze weer worden gemonteerd.
- Verwijderde banden resp. wielen koel, droog en zo donker mogelijk bewaren.
- Banden rechtop opslaan, wanneer ze niet op een velg zijn gemonteerd.

##### Nieuwe banden

Nieuwe banden moet u inrijden

Op basis van constructiekenmerken en profielvormen kan de profieldiepte van nieuwe banden afhankelijk van de uitvoering en de fabrikant verschillend uitvallen.

##### Verborgene schade

Schade aan banden en velgen is vaak voor het oog verborgen. Als de wagen vreemd trilt of naar één kant neigt, is dit een teken dat de banden mogelijk beschadigd zijn. De banden moeten direct bij een Technische Dienst worden gecontroleerd.

##### Draairichtinggebonden banden

Bij draairichtinggebonden banden is de wang van de band met pijlen gemarkeerd. Deze draairichting beslist aanhouden. Hierdoor worden de optimale rij-eigenschappen met betrekking tot aquaplaning, grip, geluid en wrijving gegarandeerd.



#### ATTENTIE!

- **Nieuwe banden hebben tijdens de eerste 500 km nog niet de optimale grip. Voorzichtig rijden - gevaar voor ongevallen!**
- **Niet met beschadigde banden rijden. Gevaar voor ongelukken.**
- **Wanneer u tijdens het rijden ongewone trillingen of eenzijdig trekken van de wagen constateert, direct stoppen en de banden op beschadigingen controleren. ■**

## Bandenspanning controleren

De correcte bandenspanning staat op een sticker aan de binnenzijde van de tankklep.

1. Sticker raadplegen voor de vereiste bandenspanning (zomerbanden). Voor winterbanden moet u de op de sticker aangegeven bandenspanning met 0,2 bar verhogen.
2. Bandenspanning altijd bij koude banden controleren. Niet de bij warme banden verhoogde spanning verminderen.
3. Bandenspanning aan de belading aanpassen.

### Bandenspanning

De bandenspanning is een heel belangrijke factor, vooral bij hoge snelheden. De spanning moet daarom ten minste eenmaal per maand en bovendien vóór elke lange rit worden gecontroleerd.

De sticker met bandenspanningswaarden vindt u aan de binnenzijde van de tankklep. De daar aangegeven waarden voor de bandenspanning gelden voor koude banden. De verhoogde bandenspanning bij warme banden niet verlagen ⇒ .

### ATTENTIE!

- Ten minste eenmaal per maand de bandenspanning controleren. De juiste waarden voor de bandenspanning zijn van groot belang. Als de bandenspanning te laag of te hoog is, bestaat vooral bij hoge snelheden het gevaar voor ongevallen!
- Bij te geringe bandenspanning kan een band gemakkelijk klappen en een aanrijding veroorzaken.
- Bij het langdurig rijden met hoge snelheden heeft een band met te lage bandenspanning een grotere vervorming. Hierdoor wordt de band te warm,

### ATTENTIE! Vervolg

wat tot het loslaten van het loopvlak en zelfs tot het klappen van de band kan leiden. Steeds de aangegeven bandenspanning aanhouden.

- Te lage of te hoge bandenspanning verkort de levensduur van de banden en verslechtert het rijgedrag van de wagen - gevaar voor ongevallen!



### Milieu-aanwijzing

Te lage bandenspanning verhoogt het brandstofverbruik. ■

## Bandenspanning controleren\*

*Het bandenspanningscontrolesysteem controleert tijdens het rijden de bandenspanning van de vier banden.*

De bestuurder wordt bij spanningsverlies door symbolen en waarschuwingsteksten op het display van het instrumentenpaneel gewaarschuwd.

Houd er rekening mee dat de bandenspanning ook van de temperatuur van de banden afhangt. De bandenspanning stijgt ca. 0,1 bar voor iedere toename van 10°C van de temperatuur van de band. Tijdens het rijden wordt de band warm en neemt de bandenspanning toe. Corrigeer de bandenspanning daarom alleen in koude toestand, als de temperatuur van de band ongeveer overeenkomt met de omgevingstemperatuur.

Om ervoor te zorgen dat het bandenspanning-controlesysteem goed functioneert moet de bandenspanning regelmatig worden gecontroleerd, zo nodig worden gecorrigeerd en in correcte staat worden gehouden.

In de tankklep bevindt zich een sticker waarop de aanbevolen bandenspanning vermeld staat. ▶

### ⚠ ATTENTIE!

- De spanning niet veranderen wanneer de banden warm zijn. Hierdoor kunnen de banden beschadigd worden en zelfs klappen. Gevaar voor ongevallen!
- Een band met een lage spanning gaat bij hoge snelheden bewegen waardoor de band sterk opwarmt. Hierdoor kan het loopvlak losraken en dit kan zelfs tot een klapband leiden. Gevaar voor ongevallen!



### Milieu-aanwijzing

Te lage bandenspanning verhoogt het brandstofverbruik en slijtage van de banden. ■

## Belangrijke verlaging van de bandenspanning

Wanneer het symbool (L) van de bandenspanning wordt weergegeven, betekent dit dat de bandenspanning te laag is bij tenminste een van de banden.

- De wagen tot stilstand brengen.
- Motor afzetten.
- Band(en) controleren.
- Zo nodig een wiel verwisselen. ■

## Lampje van bandencontrole (RKA+)\*

*De bandencontrole in het instrumentenpaneel geeft een te lage bandenspanning aan.*



Afb. 188 Deel van de middenconsole: Knop voor de bandencontrole

De bandencontrole vergelijkt met behulp van de ABS-sensoren de afrolomtrek en het spectrumgedrag van de afzonderlijke wielen. Als de afrolomtrek of het spectrum van een of meerdere wielen verandert, wordt dit aangegeven door de bandencontrole (L). De storing wordt bovendien door een waarschuwings signaal aangeduid. Op het middelste display op het instrumentenpaneel wordt bovendien de positie van de betreffende band aangegeven voor zover het slechts één band betreft.

Afrolomtrek en frequentiegedrag kunnen veranderen als:

- De bandenspanning te laag is.
- De band schade aan de constructie vertoont.
- wielen zijn vervangen of de bandenspanning is veranderd zonder het systeem te initialiseren (zie bandenspanning instellen);





- de wielen van een as zwaarder zijn belast (bv. door wijziging van belasting);
- de wielen links en rechts gedurende lange tijd op verschillende ondergrond rijden.
- Bij het rijden met sneeuwkettingen.

#### Bandenspanning instellen (bandencontrole initialiseren)

Na elk voorval aan de wielen van uw wagen, bv. na het wijzigen van de bandenspanning ⇒ bladzijde 256 of na het vervangen of omwisselen van wielen ⇒ bladzijde 180 moet - met stilstaande wagen en ingeschakeld contact - toets ⇒ **bladzijde 254, afb. 188** ingedrukt worden. Het gele controlelampje (L) gaat uit en wacht, zonder de toets los te laten, ca. 2 sec. tot het controlelampje uitgaat en een akoestisch signaal klinkt. De toets kan nu losgelaten worden.

Indien de wielen onderworpen zijn aan een grote inspanning (bv.: grote belasting), moet de bandenspanning verhoogd worden tot de waarde aanbevolen voor maximale belasting (zie de sticker aan de binnenzijde van de brandstofklep) en het systeem vervolgens initialiseren.

#### Bandenspanningscontrole verlicht

Na het inschakelen van het contact gaat het lampje van de bandencontrole (L) ca. 2 seconden branden. Als het lampje na het inschakelen van het contact knippert en vervolgens continu brandt, dan is er sprake van een systeemstoring. Op het instrumentenpaneel wordt bovendien TPMS (Tire Pressure Monitoring System) aangeduid. Ga zo snel mogelijk naar de dichtst-bijzijnde gespecialiseerde werkplaats.

Als de bandenspanning van een of meerdere wielen aanzienlijk lager is dan door de bestuurder is ingesteld, dan gaat het lampje van de bandencontrole (L) branden ⇒ .



#### ATTENTIE!

- Als het lampje van de bandencontrole (L) gaat branden, direct de snelheid verminderen en heftige stuur- en remmanoeuvres voorkomen. Bij de

#### ATTENTIE! Vervolg

volgende mogelijkheid stoppen om de banden en de bandenspanning te controleren.

- De bestuurder draagt de verantwoordelijkheid voor de correcte bandenspanning. Daarom moeten de bandenspanningswaarden regelmatig gecontroleerd worden.
- Onder bepaalde omstandigheden (bv. sportieve rijstijl, besneeuwd of onverhard wegdek) kan de bandencontrole (L) vertraagd of helemaal niets weergeven.
- Informeer bij een Technische Dienst of bij een gespecialiseerde werkplaats of voor uw wagen banden met noodloopeigenschappen mogen worden gebruikt. Bij ongeoorloofd gebruik van dergelijke banden komt de goedkeuring van uw wagen voor het openbare wegverkeer te vervallen. Ook kunnen schade aan de wagen of, onder bepaalde omstandigheden, ongelukken het gevolg zijn.
- Als van normale banden op banden met noodloopeigenschappen wordt overgegaan of omgekeerd, moet het regelapparaat door een Technische Dienst of een gespecialiseerde werkplaats opnieuw worden geprogrammeerd.



#### Aanwijzing

Als na het veranderen van de bandenspanning, resp. verwisselen van een wiel de knop voor bandencontrole **niet** wordt ingedrukt, kan een waarschuwing (L) worden gegeven waar geen drukverlies aan ten grondslag ligt. In dit geval bij de volgende mogelijkheid de wagen stilzetten en na opnieuw controleren van de banden de knop voor bandencontrole indrukken. ■

## Levensduur van de banden

*De levensduur is afhankelijk van de bandenspanning, de rijstijl en de correcte montage.*



Afb. 189 Slijtagemerkttekens van het bandenprofiel

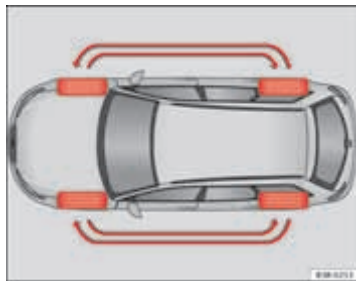

Afb. 190 Schema voor het verwisselen van de banden

## Slijtagemerkttekens

Op de bodem van de profielgroeven zitten dwars op de rijrichting 1,6 mm hoge 'slijtagemerkttekens' ⇒ afb. 189. Deze slijtagemerkttekens zijn afhankelijk van de fabrikant zes tot achtmaal in dezelfde afstand op het loopvlak geplaatst. Markeringen op de wangen van de band (bv. de letters 'TWI' of symbolen) geven de plaats van de slijtagemerkttekens aan. Bij 1,6 mm profiel, gemeten in de profielgroeven naast de slijtagemerkttekens, is de wettelijk toegestane minimale profieldiepte bereikt. Banden vervangen. In bepaalde landen kunnen andere waarden gelden ⇒ ⚠.

## Bandenspanning

Een te lage of te hoge bandenspanning verkort de levensduur van de banden aanzienlijk en heeft een ongunstige uitwerking op het rijgedrag van de wagen. De bandenspanningswaarden staan op een sticker op de binnenzijde van de brandstofklep.

In het bijzonder bij **hoge snelheden** is de bandenspanning van grote betekenis. De spanning moet daarom ten minste eenmaal per maand en bovendien vóór elke lange rit worden gecontroleerd.

## Lampje van bandencontrole (RKA+)\*

De bandencontrole bewaakt alleen de bandenspanningswaarden die u heeft opgeslagen. De bandencontrole kan zijn functie niet goed vervullen, wanneer u de bandenspanningen voor een normale belading opslaat, maar met maximaal toelaatbare belading gaat rijden. Overeenkomstig de extra belading moet de bandenspanning worden aangepast en in de bandencontrole ⇒ bladzijde 254 worden opgeslagen.

## Rijwijze

Snel rijden door bochten, snel accelereren en sterk remmen verhogen de slijtage van de banden.

## Wielen verwisselen

Bij duidelijk grote slijtage van de banden van de voorwielen is het raadzaam de voor- en achterwielen overeenkomstig het weergegeven schema te verwisselen. ▶

selen => afb. 190. Daardoor krijgen de banden ongeveer dezelfde levensduur.

### Balans van de wielen

De wielen van een nieuwe wagen zijn gebalanceerd. Tijdens het rijden kan echter door verschillende invloeden een onbalans ontstaan die merkbaar is aan onrust in het stuurwiel.

Omdat onbalans ook voor extra slijtage van de stuurinrichting, de ophanging en de banden zorgt, moeten de wielen opnieuw worden gebalanceerd. Bovendien moet een wiel opnieuw worden gebalanceerd, nadat een nieuwe band is geplaatst.

### Verkeerde uitlijning

Een verkeerde uitlijning van het onderstel zorgt niet alleen voor verhoogde slijtage van de banden, maar beïnvloedt ook de rijveiligheid. Bij sterke slijtage moet u daarom de stand van de wielen bij een Technische Dienst laten controleren.

### ATTENTIE!

Wanneer een band tijdens het rijden klappt, bestaat er gevaar voor een ongeval!

- De banden moeten op zijn laatst vervangen worden als de slijtagemerktekens gesleten zijn. Anders bestaat er gevaar voor ongelukken. Met versleten banden, vooral bij hoge snelheid op nat wegdek hebben de banden slecht grip. Bovendien gaat de wagen dan eerder 'glijden' (aquaplaning).
- Bij het langdurig rijden met hoge snelheden heeft een band met te lage bandenspanning een grotere vervorming. Hierdoor wordt de band te warm. Dit kan tot het loslaten van het loopvlak en zelfs tot een klapband leiden - gevaar voor ongevallen! Steeds de aangegeven bandenspanning aanhouden.
- Bij sterke bandenslijtage de instellingen van het onderstel bij een Technische Dienst laten controleren.

### ATTENTIE! Vervolg

- Chemicaliën zoals olie, brandstof of remvloeistof uit de buurt van de banden houden.
- Defecte banden of velgen direct vervangen!



### Milieu-aanwijzing

Te lage bandenspanning verhoogt het brandstofverbruik. ■

### Lekbestendige banden\*

*Dankzij de lekbestendige banden is het mogelijk om in de meeste gevallen mogelijk om met een lekke band door te rijden.*

Bij wagens die af fabriek met lekbestendige banden<sup>4)</sup> zijn uitgerust, wordt de verminderde bandenspanning op het instrumentenpaneel aangegeven.

### Rijden met lekbestendige banden (noodloop)

- Laat het ESP/TCS (elektronisch stabilisatieprogramma) ingeschakeld of schakel het in => bladzijde 72.
- Rij voorzichtig en met lage snelheid (maximaal 80 km/u) verder.
- Vermijd manoeuvres en bruiske stuurbewegingen.
- Rijd niet over obstakels (bv. stoepranden) of door kuilen. ▶

<sup>4)</sup> Volgens uitvoering en land.

- Let erop of het ESP/TCS regelmatig ingrijpt, of er rook van de banden af komt, of het naar rubber ruikt, of de wagen trilt of er ratelende geluiden hoorbaar zijn. Als een van deze omstandigheden zich voordien, zet dan de wagen stil.

De lekbestendige banden zijn voorzien van een typeaanduiding op de flank van de band achter de aanduiding: 'DSST', 'Eufonia', 'RFT', 'ROF', 'RSC', 'SSR' of 'ZP'.

De flanken van dit soort banden zijn verstevigd. Wanneer de banden lucht verliezen steunen ze op de flanken (noodloop).

In het instrumentenpaneel wordt de verminderde bandenspanning van de band aangegeven. U kunt maximaal nog 80 km doorrijden en zelfs langer als de omstandigheden (bv. weinig lading) gunstig zijn.

De kapotte band dient zo snel mogelijk te worden vervangen. De velg zal door een gespecialiseerde werkplaats worden gereviseerd op mogelijke beschadigingen en zal, indien nodig, vervangen worden. Wij adviseren u zich in verbinding te stellen met uw SEAT-service. Als er met meer dan één band in noodloop wordt gereden, wordt de afstand die nog kan worden afgelegd minder.

#### Begin van de noodloop

Op het moment dat op het instrumentenpaneel de verminderde bandenspanning wordt aangegeven, draait ten minste een van de banden in noodloop ⇒ .

#### Einde van de noodloop

Niet verder rijden als:

- u rook van de banden ziet afkomen,
- u een rubbergeur ruikt,
- de wagen trilt,
- u ratelgeluiden hoort.

#### Wanneer is verder rijden met lekbestendige banden niet meer mogelijk?

- Als het elektronische stabiliteitsprogramma (ESP) buiten werking is.
- Als het bandenspanning-controlesysteem buiten werking is.
- Als de banden bv. vanwege een ongeluk sterk zijn beschadigd. Bij een beschadigde band bestaat het gevaar dat er delen van het loopvlak van de band losraken en zo door het draaien van het wiel beschadigingen aan de vulpijp, brandstof- of remleidingen kunnen veroorzaken.
- Bovendien moet u niet verder rijden als er sterke trillingen optreden of het wiel door sterke warmte-ontwikkeling begint te roken.



#### ATTENTIE!

Tijdens de noodloop verslechteren de rij-eigenschappen van de wagen aanmerkelijk.

- De maximumsnelheid van 80 km/u geldt alleen met inachtneming van de weers- en wegomstandigheden. Hierbij moeten de wettelijke voorschriften worden opgevolgd.
- Vermijd bruske stuurbewegingen en manoeuvres en rem tijdig.
- Rijd niet over obstakels (bv. stoepranden) of door kuilen.
- Als een van de banden in noodloop draait, worden de rij-eigenschappen van de wagen slechter en bestaat het gevaar voor ongevallen.



#### Aanwijzing

- De lekbestendige banden 'lopen niet leeg' als de spanning lager wordt, omdat ze op de versterkte flanken steunen. Daarom kunnen er ook geen beschadigingen aan de band worden vastgesteld bij een visuele controle.
- Monteer geen sneeuwkettingen op de voorwielen die in noodloop draaien. ■

## Nieuwe banden en velgen

### Nieuwe banden en velgen moet u inrijden.

Banden en velgen zijn belangrijke constructie-elementen. De door SEAT vrijgegeven banden en velgen zijn exact op het bijbehorende wagenmodel afgestemd en leveren daarmee een belangrijke bijdrage tot een stabiele wegligging en tot veilig rijden ⇒ .

Banden niet afzonderlijk vervangen, maar ten minste per as. Kennis van de bandengegevens maakt de juiste keuze gemakkelijker. Radiaalbanden zijn op de flanken voorzien van een opschrift voor het bandentype, bv.:

#### 195/65 R15 91T

Dit betekent:

195 Bandbreedte in mm

65 Hoogte-breedteverhouding in %

R Code voor het type radiaalbanden Radiaal

15 Diameter van de velgen in inches

91 Code voor het laadvermogen

T Snelheidscode

Op de banden kunnen ook staan:

- een markering van de draairichting
- 'Reinforced' als markering voor banden met versterkte uitvoering.

De productiedatum staat ook op de flank (eventueel alleen op de binnenzijde van de band).

'DOT... 1103...' betekent, bv. dat de band in week 11 van het jaar 2003 gemaakt werd.

Wij adviseren u om alle werkzaamheden aan de banden of velgen bij een Technische Dienst te laten uitvoeren. Deze is met de noodzakelijke speciale gereedschappen en onderdelen uitgerust, heeft de nodige vakkennis en is erop ingesteld om oude banden milieubewust op te slaan en af te voeren.

Bij een Technische Dienst weten ze welke technische mogelijkheden voor de aanpassing en het naderhand plaatsen van banden, velgen en wioldoppen nodig zijn.

### ATTENTIE!

- **Wij adviseren u uitsluitend banden of velgen te gebruiken die door SEAT voor uw model wagen zijn vrijgegeven. Anders kan de verkeersveiligheid negatief worden beïnvloed – gevaar voor ongelukken!**
- **Alleen in geval van nood en met overeenkomstig voorzichtige rijstijl banden gebruiken, die ouder dan 6 jaar zijn.**
- **Geen gebruikte banden opleggen waarvan u de 'vorige gebruiksomstandigheden' niet kent.**
- **Wanneer u naderhand wioldoppen monteert, erop letten dat voldoende luchttoevoer voor de koeling van het remsysteem is gewaarborgd.**
- **Op alle 4 de wielen radiaalbanden van hetzelfde type, dezelfde grootte (afrolmentrek) en met hetzelfde profiel gebruiken.**



### Milieu-aanwijzing

Oude banden moeten overeenkomstig de milieuvorschriften worden opgeslagen en afgevoerd.



### Aanwijzing

- Om technische redenen kunt u normaliter de velgen van andere wagens niet gebruiken. Dit geldt soms zelfs voor velgen van hetzelfde model wagen. Als u banden of velgen gebruikt die niet door SEAT voor uw model zijn goedgekeurd, dan kan de toelating van uw wagen voor de openbare weg ongeldig worden.
- Als de uitvoering van het reservewiel afwijkt van de banden waarmee wordt gereden - zoals bij winterbanden - mag het reservewiel alleen in geval van pech korte tijd en met overeenkomstig voorzichtige rijstijl worden

gereden. Het moet zo snel mogelijk weer door een normaal wiel worden vervangen. ■

## Wielbouten

### *Wielbouten met het juiste aantrekmoment aantrekken.*

De constructie van velgen en wielbouten is op elkaar afgestemd. Bij elke aanpassing aan andere velgen de erbij behorende wielbouten met de juiste lengte en vorm gebruiken. De bevestiging van de wielen en de werking van het remsysteem hangt daarvan af.

Soms mag u geen wielbouten van wagens van dezelfde productieserie gebruiken ⇒ bladzijde 230.

Na het verwisselen van een wiel het aantrekmoment van de wielbouten zo snel mogelijk met een momentsleutel controleren. ⇒ ⚠. Het aantrekmoment voor stalen en lichtmetalen velgen bedraagt 120 Nm.

### **ATTENTIE!**

**Bij verkeerde behandeling van de wielbouten kan het wiel tijdens het rijden losraken - gevaar voor ongevallen!**

- **Wielbouten moeten schoon zijn en gemakkelijk draaien. Zij mogen echter nooit met vet of olie worden behandeld.**
- **Alleen die wielbouten gebruiken, die bij de betreffende velg horen.**
- **Wanneer de wielbouten met een te laag aantrekmoment worden aange-trokken, kunnen de wielen tijdens het rijden losraken - gevaar voor ongevallen! Door een te groot aantrekmoment kan de wielbout resp. de schroef-draad worden beschadigd.**

### **Voorzichtig!**

Het voorgeschreven aantrekmoment van de wielbouten bij stalen en lichtmetalen velgen bedraagt 120 Nm. ■

## Winterbanden

### *Winterbanden verbeteren de rij-eigenschappen bij sneeuw en ijs.*

In de winter worden de rij-eigenschappen van de wagen door winterbanden beduidend beter. Zomerbanden hebben wegens hun constructie (breedte, rubbersamenstelling, profielvorming) op ijs en sneeuw minder grip.

De **bandenspanning** voor winterbanden moet 0,2 bar hoger zijn dan voor zomerbanden (zie sticker in de tankklep).

Gebruik winterbanden op alle vier de wielen.

De toegelaten **winterbandenmaten** zijn in uw wagenpapieren aangegeven. Alleen winterradiaalbanden gebruiken. Alle in de wagenpapieren aangegeven banden kunnen ook als winterbanden worden gebruikt.

Winterbanden verliezen grotendeels hun winter-eigenschappen, als het profiel tot op 4 mm is afgesleten.

Voor winterbanden gelden afhankelijk van de snelheidscode ⇒ bladzijde 259, 'Nieuwe banden en velgen' de volgende **snelheidsbeperkingen**: ⇒ ⚠

- Q max. 160 km/u
- S max. 180 km/u
- T max. 190 km/u
- H max. 210 km/u



Bij wagens die de betreffende topsnelheid van de winterbanden kunnen overschrijden, moet een sticker in het blikveld van de bestuurder zijn aangebracht. Deze stickers zijn bij de Technische Dienst verkrijgbaar. Houd u aan de wettelijke bepalingen van elk land.

Op tijd de winterbanden verwijderen, want op sneeuw- en ijsvrije straten zijn de rij-eigenschappen met zomerbanden beter.

Let bij bandenpech op de aanwijzing voor het reservewiel ⇒ bladzijde 259, 'Nieuwe banden en velgen'.

### **ATTENTIE!**

**De toegestane maximumsnelheid voor winterbanden mag niet overschreden worden. Anders raken de banden beschadigd – gevaar voor ongelukken!**



### **Milieu-aanwijzing**

Op tijd weer de zomerbanden plaatsen. Op deze manier is er minder lawaai onder het rijden, slijten de banden minder en verbruikt de wagen minder brandstof. ■

## **Sneeuwkettingen**

Sneeuwkettingen alleen op de voorwielen en alleen bij een bepaalde bandenmaat monteren ⇒ bladzijde 308.

205/55 R16	kettingen van 15 mm
225/45 R17	kettingen van 9 mm
225/40 R18	kettingen van 7 mm

Bij gebruik van sneeuwkettingen de wiel doppen en velgsierringen verwijderen. In dat geval moeten om veiligheidsredenen de wielbouten met kapjes afgedekt worden die bij iedere Technische Dienst verkrijgbaar zijn.

### **ATTENTIE!**

**Let op de gegevens in de meegeleverde gebruiksaanwijzing van de sneeuwkettingenfabrikant.**

### **Voorzichtig!**

Op sneeuwvrije trajecten de sneeuwkettingen verwijderen. Anders beïnvloeden ze de wegligging, beschadigen ze de banden en zijn ze snel versleten.

### **Aanwijzing**

- In sommige landen is de maximumsnelheid met sneeuwkettingen 50 km/u. Houd u aan de wettelijke bepalingen van elk land.
- Wij adviseren u om u bij de Technische Dienst te laten informeren over de maten van velgen, banden en sneeuwkettingen. ■

## Diverse situaties

### Wagengereedschap, bandenreparatieset en reservewiel

#### Gereedschap

Het wagengereedschap en de krik vindt u onder de afdekking van de laadvloer in de bagageruimte.



Afb. 191 Wagengereedschapsdoos en krik



Afb. 192 Wagengereedschapsdoos en krik

Wagengereedschap (A) en krik (B) ⇒ afb. 192 voor wagens met reservewiel en voor wagens met bandenreparatieset zitten onder de afdekking van de laadvloer in de bagageruimte.

- Met behulp van de handgreep de afdekking van de laadvloer terugschuiven (A) ⇒ afb. 191.
- Bevestigingsschroef van de afdekking losschroeven (B) ⇒ afb. 191.
- Afdekking verwijderen.
- Bij wagens met reservewiel de wagengereedschapsdoos ontgrendelen door de greep aan de doos omhoog te trekken.
- Wagengereedschap resp. krik uit de bagageruimte nemen. ▶



Het wagen gereedschap bestaat uit de volgende onderdelen:

- Haak voor grote wielpop\* en sierdop
- Wielsleutel
- Schroevendraaier met omsteekbare greep
- Sleepoog
- Adapter voor de wielboutbeveiliging\*

Voordat u de krik weer opbergt, de krikarm weer geheel terugdraaien.

Enkele van de vermelde onderdelen horen alleen bij bepaalde type-uitvoeringen of zijn meeruitvoeringen.

### ATTENTIE!

- **Nooit de inbus van de schroevendraaier gebruiken om de wielbouten vast te draaien, omdat u met de zeskant niet het benodigde aantrekmoment kunt bereiken voor de wielbouten - gevaar voor ongelukken!**
- **De af fabriek meegeleverde krik is alleen voor uw wagenmodel bedoeld. In geen geval daarmee zwaardere wagens of andere lasten optillen - gevaar voor verwondingen!**
- **De motor nooit starten met opgekrikte wagen. Anders bestaat er gevaar voor ongelukken.**
- **Als er werkzaamheden onder de wagen verricht moeten worden, dient men hiervoor geschikte bokken te gebruiken. Gevaar voor verwondingen!** ■

## Bandenreparatieset (tire mobility-systeem)

*U vindt de bandenreparatieset onder de laadvloer in de bagageruimte.*



Afb. 193 Bandenreparatieset (tire mobility-systeem) onder de vloer in de bagageruimte

- Met behulp van de handgreep de afdekking van de laadvloer terugschuiven.
- Bandenreparatieset verwijderen.

De wagen is met een bandenreparatieset (tire mobility-systeem) uitgerust voor het geval u een band moet repareren.

De bandenreparatieset bestaat uit een **bandenreparatiemiddel** voor het afdichten van bandenbeschadigingen en een **compressor** voor het verkrijgen van de benodigde bandenspanning.

Het gebruik van het bandenaafdichtmiddel en de compressor staat beschreven in een gebruiksaanwijzing die bij de fles met afdichtmiddel zit. ■

## Stalen reservewiel

Het stalen reservewiel ligt in de bagageruimte onder de laadvloer. Het is alleen voor tijdelijk gebruik bedoeld.

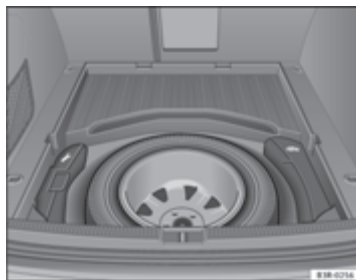

Afb. 194 Stalen reservewiel

### Reservewiel eruit nemen

- Kartelwiel ⇒ afb. 194 linksom met de hand eruit draaien.
- Reservewiel eruit nemen.

### Verwisseld wiel bevestigen

- Wiel in de uitsparing voor het reservewiel in de bagageruimte leggen.
- Kartelwiel rechtsom draaien om het wiel vast te zetten.
- Voordat de achterklep wordt gesloten, moet u de laadvloer weer plaatsen.

Uw wagen kan af fabriek met een stalen reservewiel zijn uitgerust. Het reservewiel komt door zijn ontwerp (velg-/bandenmaat, rubbersamenstelling, profiel enz.) doorgaans **niet** overeen met de prestaties van de banden waarop normaal wordt gereden. Let daarom op de volgende beperkingen:

- Het stalen reservewiel is alleen toegelaten voor uw model wagen. Het mag alleen onder uw wagen worden gemonteerd.
- Als het stalen reservewiel is gemonteerd, heeft uw wagen andere rij-eigenschappen ⇒ ⚠.
- Het wiel is alleen bedoeld voor tijdelijk gebruik na bandenpech. Daarom het stalen reservewiel zo snel mogelijk vervangen door een normaal wiel.
- Indien de afmetingen van het reservewiel met stalen velg verschillend zijn van de andere wielen, kunnen de sneeuwkettingen voor de andere wielen hierop waarschijnlijk niet ingebouwd worden.



### ATTENTIE!

- Nadat het stalen reservewiel is gemonteerd, moet de bandenspanning zo snel mogelijk worden gecontroleerd. De bandenspanning moet overeenstemmen van de beladingstoestand van de wagen (raadpleeg de tabel met de bandenspanningen). Zo niet bestaat het risico een ongeval te krijgen. Gebruik de hoogste bandenspanning die in de tabel wordt aangegeven.
- Niet sneller dan 80 km/u rijden - anders gevaar voor ongelukken!
- Acceleraties, stevig remmen en snel door de bochten rijden vermijden - anders gevaar voor ongelukken! ■

## Verwisselen van een wiel

### Vorbereidend werk

*Voordat u met het verwisselen van een wiel begint, moet er enig voorbereidend werk worden gedaan.*

- Indien u een lekke band heeft, de wagen op een veilige plaats, zo ver mogelijk buiten de verkeersstroom, neerzetten. De wagen moet **horizontaal** staan.
- Laat alle inzittenden **uitstappen**. Deze moeten buiten de gevaarzone blijven (bv. achter de vangrail).
- **Handrem** stevig aantrekken.
- **1e versnelling** inschakelen.
- Bij het rijden met een aanhangwagen: Aanhangwagen van uw wagen loskoppelen.
- **Wagengereedschap** en **reservewiel** ⇒ bladzijde 262 uit de bagageruimte nemen.



#### ATTENTIE!

Alarmlichten inschakelen en gevarendriehoek plaatsen als u een lekke band op de rijbaan hebt. Hiermee beschermt u uzelf en de andere verkeersdeelnemers.



#### Voorzichtig!

Als u het verwisselen van het wiel op een helling uitvoert, blokkeert u het tegenoverliggende wiel met een steen of iets dergelijks om ervoor te zorgen dat de wagen niet wegrolt.



#### Aanwijzing

Hierbij moeten de wettelijke voorschriften worden opgevolgd. ■

### Een wiel verwisselen

*Het verwisselen van een wiel bestaat uit de volgende stappen.*

- **Wieldop** verwijderen.
- **Wielbouten** losdraaien ⇒ bladzijde 266.
- **Wagen** opkrikken aan de overeenstemmende plaats ⇒ bladzijde 267.
- Wiel **verwijderen** of **plaatsen** ⇒ bladzijde 268.
- Wagen laten **zakken**.
- Wielbouten met de wielsleutel kruiselings **vastdraaien** ⇒ bladzijde 266.
- **Wieldop** weer plaatsen. ■

## Werkzaamheden achteraf

Nadat u het wiel hebt verwisseld, moeten er nog enkele werkzaamheden achteraf worden verricht.

- Het verwisselde wiel in de uitsparing van het reservewiel **opbergen** en bevestigen.
- Wagengereedschap op zijn plaats opbergen.
- **Bandenspanning** van het geplaatste reservewiel zo snel mogelijk controleren.
- Aantrekmoment van de wielbouten zo snel mogelijk controleren met een **momentsleutel**. Dit moet 120 Nm zijn (altijd bij koude band).
- Het defecte wiel zo snel mogelijk **vervangen**.



### Aanwijzing

- Als u bij het verwisselen van het wiel heeft vastgesteld dat de wielbouten zijn gecorrodeerd, moeten de bouten worden vernieuwd voordat het aantrekmoment wordt gecontroleerd.
- Om veiligheidsredenen tot de controle van het aantrekmoment alleen met matige snelheid rijden. ■

## Wielbouten los- en vastdraaien

Voordat u de wagen opkrikt, de wielbouten losdraaien.



Afb. 195 Wiel verwisselen: Wielbouten losdraaien

### Losdraaien

- **Wielsleutel** tot de aanslag op de wielbout<sup>5)</sup> schuiven.
- Sleutel bij het *uiteinde* beetpakken en de bout ongeveer *één* omwenteling **linksom** draaien ⇒ **afb. 195 -pijl-**.

### Vastdraaien

- Wielsleutel tot de aanslag op de wielbout schuiven<sup>5)</sup>.
- Sleutel bij het *uiteinde* beetpakken en de bout **rechtsom** draaien tot deze vastzit. ▶

<sup>5)</sup> U hebt voor het los- en vastdraaien van de wielboutbeveiliging\* de betreffende adapter nodig ⇒ bladzijde 269.

### ⚠ ATTENTIE!

Wielbouten slechts een beetje (ongeveer één omwenteling) losdraaien, zo lang de wagen niet is omhooggekrick. Anders bestaat er gevaar voor ongelukken.

### i Aanwijzing

- Inbus van de schroevendraaiergreep niet gebruiken om wielbouten los- of vast te draaien.
- Als de bout niet losgedraaid kan worden, voorzichtig met de voet op het uiteinde van de wielseutel drukken. U aan de wagen vasthouden en erop letten dat u stevig staat. ■

## Wagen opkrikken

Wagen met de krik omhoogbrengen om het wiel te kunnen verwijderen.



Afb. 196 Wiel verwisselen: Steunpunten voor de krik

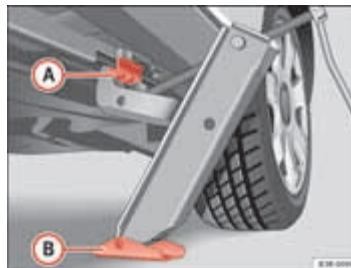

Afb. 197 Wiel verwisselen: Krik

- Het **steunpunt** op de dorpel zoeken, dat het dichtste bij het defecte wiel ligt ⇒ afb. 196 -pijlen-.
- **Krik** onder het steunpunt omhoogdraaien tot de klauw direct onder het verticale gedeelte van de dorpel staat.
- Krik zo plaatsen, dat de klauw in het verticale gedeelte van de dorpel valt ⇒ afb. 197 **A** en de beweegbare grondplaat **B** plat op de grond ligt.
- Wagenkrik verder omhoogdraaien tot het wiel net vrij van de grond is.

Op de dorpel geven 'putjes' voor- en achteraan de plaatsen aan, waar de krik moet worden geplaatst ⇒ afb. 196 -pijlen-. Voor elk wiel is er precies één plaats. Op andere plaatsen mag de krik niet worden geplaatst.

De afstand van de plaats waar de krik tegen de dorpel mag worden geplaatst tot de wielkast bedraagt aan de voorzijde ca. 25 cm en aan de achterzijde ca. 15 cm. ▶

Een **zachte ondergrond** onder de krik kan ertoe leiden dat de wagen van de krik afglijdt. Daarom de krik op een stevige ondergrond plaatsen. Zo nodig een stabiele plaat met een groot oppervlak gebruiken. Bij een **gladde ondergrond**, zoals bv. een tegelvloer, een stroeve ondergrond (bv. een rubber mat) gebruiken.

### **ATTENTIE!**

- De benodigde maatregelen treffen zodat de voet van de krik niet kan wegglijden. Anders bestaat er gevaar voor ongelukken.
- Als u de krik niet op de juiste plaatsen aanbrengt, kan dit tot schade aan de wagen leiden. Bovendien kan de krik bij niet voldoende grip onder de wagen wegglijden - gevaar voor verwondingen! ■

## Wiel uit- en inbouwen

Voor het demonteren en monteren van het wiel moeten de volgende werkzaamheden verricht worden:



Afb. 198 Wiel verwisselen: Inbusleutel voor het draaien van de bouten

Nadat u de bouten hebt losgedraaid en de wagen hebt opgekrikt, het wiel als volgt verwisselen:

### Wiel demonteren

- De bouten losdraaien met de **inbus** van de schroevendraaiergreep (wagengereedschap) en deze op een schone ondergrond leggen ⇒ [afb. 198](#).

### Wiel monteren

- Wielbouten plaatsen en met de inbus iets vastdraaien.

De wielbouten moeten schoon zijn en gemakkelijk draaien. Contactvlakken tussen wiel en naaf controleren. Verontreinigingen op deze vlakken verwijderen alvorens het wiel te plaatsen.

De inbus in de schroevendraaiergreep vergemakkelijkt het plaatsen van de wielbouten. Hierbij moet de stalen pen in de handgreep zijn uitgetrokken.

Als er looprichtinggebonden banden gemonteerd worden, dient u op de draairichting te letten.



### **Aanwijzing**

Inbus van de schroevendraaiergreep niet gebruiken om wielbouten los- of vast te draaien. ■

## Diefstalbelemmerende wielbouten

*U heeft een speciale adapter nodig om diefstalbelemmerende bouten los te draaien.*

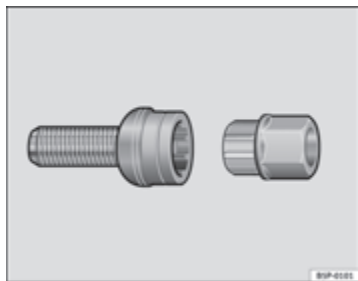

Afb. 199 Wielbout met diefstalbeveiliging

- De adapter tot de aanslag in wielbout met diefstalbeveiliging plaatsen ⇒ **afb. 199**.
- Wielsleutel tot de aanslag op de adapter schuiven.
- Wielbout los- of vastdraaien.

### Codenummer

Het codenummer van de wielbout staat gegraveerd op de voorzijde van de adapter.

De code moet genoteerd en zorgvuldig bewaard worden, want enkel hiermee kan de reserve-adapter in de Officiële SEAT-diensten verkregen worden. ■

## Looprichtinggebonden banden

*Looprichtinggebonden banden moeten in de juiste richting gemonteerd worden.*

Een looprichtinggebonden band is herkenbaar aan de pijlen op de wang van de band die in de draairichting wijzen. Deze draairichting beslist aanhouden bij het inbouwen van de wielen. Alleen in dat geval zult u optimaal kunnen genieten van de eigenschappen van dit soort banden voor wat betreft grip, geluid, slijtage en aquaplanning.

Als u het reservewiel bij bandenpech eenmaal tegen de draairichting in moet plaatsen, voorzichtig rijden omdat de optimale eigenschappen van de band in deze situatie niet meer gelden. Dit is vooral bij nat weer belangrijk.

De defecte band zo snel mogelijk verwisselen en zorgen voor de juiste looprichting bij alle banden, opdat de voordelen van draairichtinggebonden banden weer volledig kunnen worden benut. ■

## Bandenreparatie\* (Tire Mobility System)

### Algemeen en veiligheidsvoorschriften

De bandenreparatieset is alleen bedoeld voor tijdelijk en kort gebruik.



Afb. 200 Bandenbeschadiging waarvoor het Tire-Mobility-systeem niet geschikt is

Uw wagen is uitgerust met een bandenreparatieset, het **Tire Mobility-systeem (TMS)**.

In het geval van bandenpech zit onder de vloer van de bagageruimte het **tire mobility-systeem**, dat bestaat uit het bandenaafdichtmiddel en een compressor.

Met het **tire mobility-systeem** kunnen alleen bandenbeschadigingen worden gerepareerd die zijn veroorzaakt door scherpe voorwerpen met een maximale diameter van ca. **4 mm**.

Het scherpe voorwerp kan dan in de band blijven.

Het bandenaafdichtmiddel mag niet worden gebruikt:

- Bij insnijdingen of lekken in de band die en die groter zijn dan 4 mm ⇒ afb. 200 ①
- Bij beschadigingen aan de velg ②
- Als u met zeer lage bandenspanning of lege band heeft gereden ③

De bediening van het **TMS (tire mobility-systeem)** wordt in de paragraaf **Reparatie uitvoeren** ⇒ bladzijde 271 en op de gebruiksaanwijzing bij de fles met afdichtmiddel beschreven.

**TMS (tire mobility-systeem)** kan worden gebruikt bij buitentemperaturen tot -20°C.

### ⚠ ATTENTIE!

Na de bandenreparatie moet op het volgende worden gelet:

- Niet sneller rijden dan 80 km/u!
- Acceleraties, stevig remmen en snel door bochten rijden vermijden.
- Het rijgedrag van de wagen kan anders dan normaal zijn.
- Met tire mobility-systeem gerepareerde banden zijn alleen voor tijdelijk en kort gebruik bedoeld.
- Bij wagens met bandenspanningscontrolesysteem\* kan na gebruik van het bandenaafdichtmiddel een verkeerde aanwijzing of storing in het systeem voorkomen. Daarom voorzichtig naar de dichtstbijzijnde gespecialiseerde werkplaats rijden.
- tire mobility-systeem mag **NIET** worden gebruikt:
  - Bij insnijdingen of lekken in de band van meer dan 4 mm lengte of diameter
  - Bij beschadigingen aan de velg
  - Als u met zeer lage bandenspanning of lege band heeft gereden.
- **Neemt u vakkundige hulp in de arm als een reparatie met het bandenaafdichtmiddel niet mogelijk is.**



 **ATTENTIE!** Vervolg

- Het bandenaafdichtmiddel mag niet in contact komen met huid, ogen of kleding.
- Als u het bandenaafdichtmiddel in uw oog heeft gekregen of heeft aangeraakt, direct grondig spoelen met schoon water.
- Met het bandenaafdichtmiddel vervuilde kleding direct uittrekken.
- Dampen niet inademen!
- Als het bandenaafdichtmiddel is ingeslikt, de mond direct grondig uitspoelen en voldoende water drinken.
  - Geen braken opwekken! Direct een arts raadplegen!
- Wanneer er allergische reacties optreden direct een arts raadplegen.
- Het bandenaafdichtmiddel uit de buurt van kinderen houden.



### Milieu-aanwijzing

Gebruikte flessen bandenaafdichtmiddel kunnen bij een Technische Dienst worden ingeleverd.



### Aanwijzing

- Als bandenaafdichtmiddel is vrijgekomen, laten drogen. Het kan dan worden verwijderd als een folie.
- Let op de uiterste gebruiksdatum die op de fles met afdichtmiddel staat. Het bandenaafdichtmiddel bij een gespecialiseerde werkplaats laten vervangen. ■

## Reparatie uitvoeren



Afb. 201 Reparatie uitvoeren

### Vorbereidingen

- Indien u een lekke band heeft, de wagen op een veilige plaats, zo ver mogelijk buiten de verkeersstroom, neerzetten.
- **Handrem** goed aantrekken om ervoor te zorgen dat de wagen niet onbedoeld wegrolt.
- **1e versnelling** inschakelen.
- Controleren of een reparatie met het Tire Mobility-systeem mogelijk is ⇒ bladzijde 270.
- Alle passagiers laten **uitstappen** en op een veilige plaats laten staan ⇒ .
- **Fles met afdichtmiddel** en de **compressor** uit de bagageruimte nemen. ▶

- De sticker 'max. 80 km/u', die bij de fles met afdichtmiddel zit, in het zicht van de bestuurder op het instrumentenpaneel plakken.

### Banden vullen

- Fles voor gebruik goed schudden.
- Bijgeleverde vulslang volledig op de fles schroeven. Daardoor prikt u automatisch de folie op de sluiting door.
- Stofdopje van het ventiel verwijderen en met de bijgeleverde draaihulp het ventielinzetstuk eruit draaien ⇒ **bladzijde 271, afb. 201.**
- Ventielinzetstuk op een schone ondergrond leggen.
- Sluitstop uit de vulslang verwijderen en de slang op het ventiel aansluiten.
- Fles met de bodem omhooghouden en de band met de gehele inhoud van de fles vullen.
- Slang daarna lostrekken en het ventielinzetstuk weer stevig in het ventiel schroeven.

### Band oppompen

- Vulslang van de compressor op het ventiel schroeven en de steker in de sigarettenaansteker steken.
- Band tot 2,0 à 2,5 bar oppompen en de spanning van de manometer aflezen.

- Als deze bandenspanning niet wordt bereikt, uw wagen ca. 10 meter naar voren of achteren rijden, zodat het afdichtmiddel zich in de band kan verdelen. Als de noodzakelijke spanning ook nu niet wordt bereikt, is de band te ernstig beschadigd en is reparatie met het bandenafdichtmiddel niet mogelijk.

### Afsluitende controle

- Na ca. 10 minuten rijden stoppen en de bandenspanning controleren.
- Als de bandenspanning lager is dan 1,3 bar, dan is de band te sterk beschadigd. Niet verder rijden! Een vakman te hulp roepen.



### ATTENTIE!

- Alarmlichten inschakelen en gevarendriehoek plaatsen als u een lekke band op de rijbaan hebt. Hiermee beschermt u uzelf en de andere verkeersdeelnemers.
- Ervoor zorgen dat alle passagiers op een veilige plek buiten de gevarenzone zijn (bv. achter een vangrail).
- De veiligheidsaanwijzingen op de compressor en in de gebruiksaanwijzing bij de fles met afdichtmiddel opvolgen!
- Als de bandenspanning van 2,0 bar na zes minuten oppompen niet kan worden bereikt, is de band te sterk beschadigd. Niet verder rijden!
- Neemt u vakkundige hulp in de arm als een reparatie met het bandenafdichtmiddel niet mogelijk is.
- Als de bandenspanning na 10 minuten rijden lager is dan 1,3 bar, dan is de band te sterk beschadigd. Niet verder rijden! Roep de hulp in van een vakman. ►

### ⚠ Voorzichtig!

Bijzondere voorzichtigheid is geboden als u banden gaat repareren op een helling.

### i Aanwijzing

- De compressor niet langer dan 6 minuten achtereen gebruiken. Anders bestaat gevaar voor oververhitting. Als de compressor is afgekoeld, kan deze weer worden gebruikt.
- Als afdichtmiddel is vrijgekomen, dit laten drogen. Het kan als een folie worden losgetrokken.
- Na een bandenreparatie een nieuwe fles afdichtmiddel bij een gespecialiseerde werkplaats aanschaffen. Hierna is het tire mobility-systeem weer volledig inzetbaar.
- Hierbij moeten de wettelijke voorschriften worden opgevolgd. ■

## Elektrische zekeringen

### Zekering vervangen

*Doorgebrande zekeringen moeten worden vervangen.*

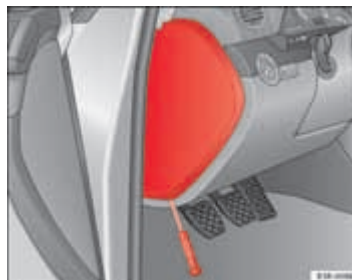

Afb. 202 Links in het dashboard: afdekking van de zekeringenhouder

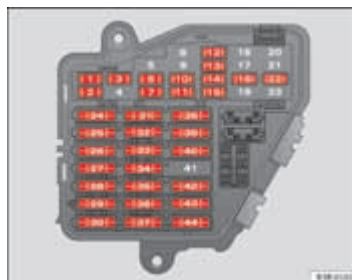

Afb. 203 Algemene afbeelding van de zekeringssteun aan de linkerkant van het dashboard: Zekeringen (zonder deksel)

- Contact en de betreffende stroomverbruiker uitschakelen.
- Deksel met behulp van een schroevendraaier verwijderen  
⇒ [bladzijde 273](#), [afb. 202](#).
- U moet nakijken welke zekering bij de uitgevallen verbruiker hoort ⇒ [bladzijde 274](#), 'Zekeringenoverzicht'.
- Kunststof klem uit de houder in het deksel nemen, op de doorgebrande zekering plaatsen en deze eruit trekken.
- Als de zekering is doorgebrand (herkenbaar aan de de doorgesmolten metalen strip), dan deze door een nieuwe zekering met *dezelfde* sterkte vervangen.
- Zekeringendeksel weer plaatsen.

De stroomcircuits zijn door zekeringen gezekeerd. De zekeringen zitten aan de linkerzijde van het dashboard onder een afdekking.

Aan de binnenzijde van het deksel zitten een sticker met het zekeringenoverzicht en twee vervangende zekeringen. Bovendien zit daar ook een slinger voor de noodbediening van het schuifdak\*.



### Voorzichtig!

Zekeringen niet 'repareren' en ook niet door zwaardere vervangen. Brandgevaar! Bovendien kan schade op een andere plaats aan de elektrische installatie ontstaan.



### Aanwijzing

Als een nieuw geplaatste zekering na korte tijd weer doorbrandt, moet de elektrische installatie zo snel mogelijk door een gespecialiseerde werkplaats worden gecontroleerd. ■

## Zekeringenoverzicht

*Zekeringen die zonder problemen kunnen worden vervangen.*

Nr.	Verbruiker	Ampère
1	Airconditioning	10
2	Lampjes in de voetenruimte	5
3	Verwarmde sproeiers	5
4	Koelluchtventilator	5
5	Parkeerhulp, automatische versnellingsbak	10
6	Airconditioning (luchtqualiteitssensor), druksensor	5
7	Elektronisch stabiliteitsprogramma (ESP), remlichtschakelaar, koppelingspedaalschakelaar, stuurhoeksensor	10
8	Telefoon	5
9	Vrij	
10	Zelfrichtende koplampen (bochtverlichting) rechts	5
11	Airbag en uitschakeling van de bijrijdersairbag	5
12	Stopcontact voor diagnosesteker	10
13	Stuurkolommodule	10
14	Remlichten	10
15	Overzicht van het instrumentenpaneel	10
16	Vrij	
17	Controle van de bandenspanning, regen-/lichtsensor	10
18	Zelfrichtende koplampen (bochtverlichting) links	5

Nr.	Verbruiker	Ampère
19	Vrij	
20	Vrij	
21	Vrij	
22	Portier bestuurders-/bijrijderszijde	15
23	Achterportieren	15
24	Centrale comfort-elektronica	20
25	Aanjager verwarming	30
26	Achterrautverwarming	30
27	Stopcontact trekhaak (regelapparaat)	30
28	Brandstofpomp, extra pomp voor diesel	20
29	Vrij	
30	Schuif-/kanteldak	20
31	Stopcontact voor diagnosesteker, zelfdimmende binnenspiegel, achteruitrijlicht, automatische versnellingsbak	15
32	Stopcontact trekhaak	15
33	Sigarettenaansteker	20
34	Lambdasonde diesel	5
35	Stopcontact bagageruimte*	20
36	Ruitenwissers	30
37	Pomp voor ruitensproeiers en koplampsproeiers	30
38	Verlichting kofferruimte, alarm	15
39	Radio, soundversterker	20
40	Claxon	25

Nr.	Verbruiker	Ampère
41	Vrij	30
42	Elektronisch stabiliteitsprogramma (ESP)	25
43	Motorregeling	15
44	Stoelverwarming	35

Enkele van de in de tabel vermelde verbruikers horen alleen bij bepaalde type-uitvoeringen of zijn meeruitvoeringen.

De elektrische ruitbediening en de elektrisch verstelbare stoelen zijn door **automatische zekeringen** beveiligd, die nadat de overbelasting is verholpen (bv. bij vastgevroren ruiten), na enkele seconden automatisch weer worden ingeschakeld.



### Aanwijzing

Let erop dat de tabel hiervoor de gegevens weergeeft waarover beschikt wordt op het ogenblik van de druk van het instructieboekje; wijzigingen zijn voorbehouden. Bij verschillen gelden altijd de gegevens van de sticker aan de binnenzijde van het zekeringendeksel. ■

## Gloeilampjes

### Algemeen

De volgende gloeilampjes aan de buitenzijde van de wagen kunt u **zelf** vervangen:

- Hoofdkoplampen: alle (behalve xenon-lichten)
- Achterlicht: Alle gloeilampjes



- Gloeilampje van knipperlicht

De volgende lampjes kunnen alleen door een **gespecialiseerde werkplaats** worden vervangen:

- Hoofdkoplampen: xenon\*licht ⇒ bladzijde 283
- Mistlampen: Gloeilampje

Het vervangen van een defect lampje vereist doorgaans enige technische vaardigheid. Dit geldt met name voor lampjes die alleen vanuit de motorruimte kunnen worden bereikt.

Wij adviseren daarom bij twijfel het vervangen van lampjes door een gespecialiseerde werkplaats of een erkend autobedrijf te laten uitvoeren.

Als u echter lampjes in de motorruimte zelf vervangt, let er dan op dat werken in de motorruimte gevaarlijk kan zijn ⇒ bladzijde 237 ⇒ ⚠ in 'Wattage' op bladzijde 276. ■

## Vervangen van lampjes. Halogeenkoplamp

### Wattage

Een gloeilampje mag alleen worden vervangen door een lampje met hetzelfde wattage. De aanduiding van het wattage staat op de lampvoet.

Gloeilampje	Type
Dimlicht (halogeen)	12 V/55 W (H7 LL)
Grootlicht/routelicht	12 V/55 W (H1)
Knipperlicht	12 V/21 W (PY21W)
Stadslicht	12 V/5 W (W5W LL)



### ATTENTIE!

- **Als de motor op bedrijfstemperatuur is, moet bij werkzaamheden in de motorruimte bijzonder zorgvuldig te werk worden gegaan - gevaar voor verbranding!**
- **Lampjes staan onder druk en kunnen kapotspringen, als ze worden vervangen - gevaar voor verwondingen!**
- **Bij gasontladinglampen\* (Xenon-licht) moet met het hoogspanningsgedeelte deskundig worden omgegaan. Anders ontstaan er levensgevaarlijke situaties!**
- **Let er bij het vervangen van lampjes op, dat u zich niet verwondt aan scherpe delen in het koplamphuis.**



### Voorzichtig!

- Voor het werken aan het elektrisch systeem moet de sleutel uit het contact gehaald worden. Gevaar voor kortsluiting!
- Vóór het vervangen van het gloeilampje de verlichting resp. parkeerlichten uitschakelen



### Milieu-aanwijzing

Met betrekking tot de opslag en afvoer van defecte lampjes kunt u informatie krijgen bij de gespecialiseerde winkels.



### Aanwijzing

- Afhankelijk van de weersomstandigheden (koude, vocht) kunnen de koplampen, de mistlampen, achterlichten en knipperlichten tijdelijk bewassen. Dit heeft geen invloed op de levensduur van het verlichtingssysteem. Bij het inschakelen van de lichten, ontwasemt de zone waar de lichtbundel uitstraalt snel. Er kunnen niettemin aan de binnenzijde randen bewasemd blijven. ▶

- Controleer regelmatig of de verlichting van uw wagen goed werkt, met name de verlichting aan de buitenzijde van de wagen. Dat is niet alleen in het belang van uw eigen veiligheid, maar ook in het belang van de veiligheid van andere verkeersdeelnemers.
- Zorg ervoor dat u een nieuw lampje hebt, voordat u het kapotte lampje gaat uitbouwen.
- Pak het glas van het lampje niet met blote handen vast. Gebruik een stoffen doek of papier. De vetsporen die de vingers achterlaten zouden anders door de warmte van het brandende lampje verdampen en op het spiegeloppervlak neerslaan met als gevolg dat de reflector dof wordt. ■

### Luchtgeleidingskap uitbouwen

*De luchtgeleidingskap moet worden uitgebouwd om bij de gloeilampjes van de rechterkoplamp te kunnen.*

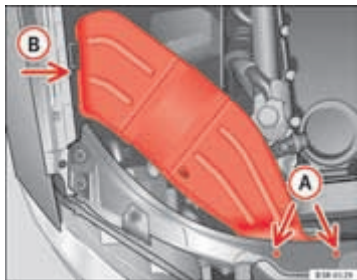

Afb. 204 Luchtgeleidingskap aan de rechterkant van de wagen

- Bouten **A** eruit draaien ⇒ afb. 204.

- Luchtgeleidingskap uit geleiding **B** trekken en verwijderen. ■

### Luchtgeleidingskap inbouwen

*Na het vervangen van gloeilampjes aan de rechterkoplamp moet de luchtgeleidingskap weer worden ingebouwd.*

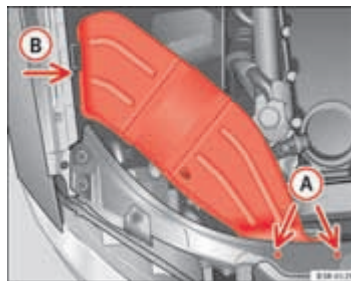

Afb. 205 Luchtgeleidingskap aan de rechterkant van de wagen

- Luchtgeleidingskap in de inbouwstand brengen.
- Beide bouten **A** eerst licht erin draaien en vervolgens vastdraaien.
- Luchtgeleidingskap in geleiding **B** schuiven. ■

## Lampjes van de halogeenkoplamp

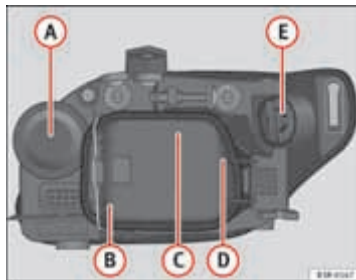

Afb. 206 Lampjes van de halogeen

- A Grootlicht
- B Stadslicht
- C Dimlicht
- D Stadslicht
- E Knipperlicht ■

## Gloeilampje voor knipperlicht vervangen

De werkzaamheden voor het vervangen van een gloeilampje aan bestuurderszijde zijn identiek aan de werkzaamheden aan bijrijderszijde.

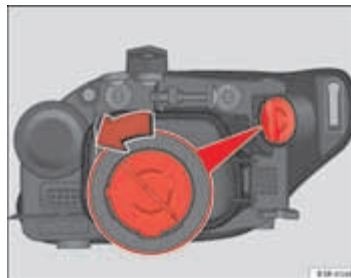

Afb. 207 Lampje knipperlicht

- Contact en verlichting uitschakelen.
- Motorkap openen.
- De fitting linksom draaien door deze vast te houden aan de greep → [afb. 207](#) en de fitting en de lamp verwijderen.
- Het doorgebrante lampje vervangen in de fitting (drukken en linksom draaien om dit te verwijderen) door een nieuw (drukken en rechtsom draaien om dit in te voeren).
- Ga in omgekeerde volgorde te werk voor de montage.
- Werking van het nieuwe lampje controleren. ▶





### Aanwijzing

Hoewel dit niet nodig is, vooraf de onbuigzame afdekking verwijderen  
 ⇒ [bladzijde 280, afb. 210](#), dit maakt het vervangen van de lamp van de bochtverlichting gemakkelijker. ■

### Lampje grootlicht vervangen

*De werkzaamheden voor het vervangen van een gloeilampje aan bestuurderszijde zijn identiek aan de werkzaamheden aan bijrijderszijde.*

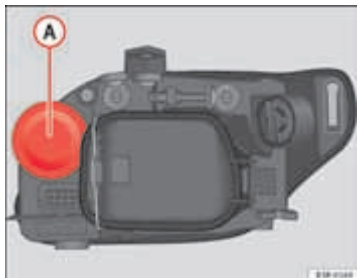

Afb. 208 Grootlicht

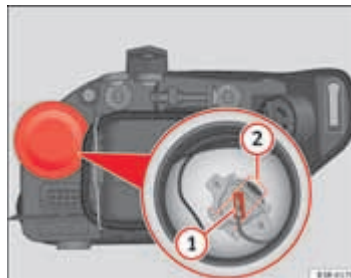

Afb. 209 Grootlicht

- Contact en verlichting uitschakelen.
- Motorkap openen.
- Rubberafdekking **A** ⇒ [afb. 208](#) verwijderen door eraan te trekken.
- Stekerverbinding ⇒ [afb. 209](#) **1** van de lamp verwijderen.
- De veer drukken ⇒ [afb. 209](#) **2** naar binnen en naar rechts.
- Het lampje verwijderen door te trekken aan de aansluitklem en het nieuwe plaatsen rekening houdend met de uitsparingen van de reflector zodat dit goed vastzit. Voor een correcte verlichting, moet de gloeidraad in verticale positie staan. Kijk voor een goede oriëntering bij het inbouwen van het lampje in het koplampglas.
- In omgekeerde volgorde te werk gaan voor de montage en erop letten dat de rubberafdekking goed in de houder inpast. ▶

- Werking van het nieuwe lampje controleren.
- Koplampafstelling zo snel mogelijk laten controleren. ■

### Lampje dimlicht vervangen

*De werkzaamheden voor het vervangen van een gloeilampje aan bestuurderszijde zijn identiek aan de werkzaamheden aan bijrijderszijde.*

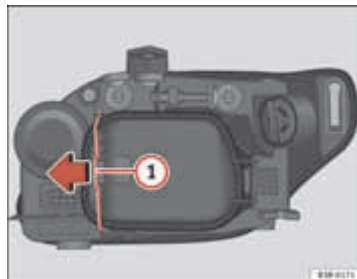

Afb. 210 Dimlicht

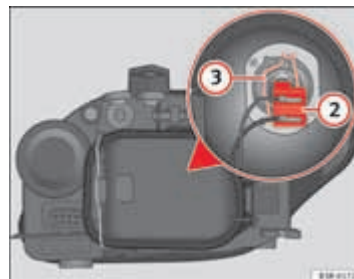

Afb. 211 Dimlicht

- Contact en verlichting uitschakelen.
- Motorkap openen.
- De stang ⇒ afb. 210 ① in pijlrichting schuiven en de onbuigzame afdekking verwijderen, eerst aan de zijde van de stang en vervolgens de twee flenzen verwijderen van het tegenovergestelde uiteinde van de afdekking.
- Stekerverbinding ⇒ afb. 211 ② van de lamp verwijderen door eraan te trekken.
- De houderveer ⇒ afb. 211 ③ losshaken door de veer naar binnen en naar rechts te drukken.
- Het lampje verwijderen en het nieuwe lampje plaatsen in de koplamphouder met de flens naar boven, van onderaf plaatsen. ►

- De veer van de lamp sluiten, deze omhoog brengen en licht drukken terwijl linksom gedraaid wordt. Voor een correcte verlichting, moet de gloeidraad in verticale positie staan. Kijk voor een goede oriëntering bij het inbouwen van het lampje in het koplampglas.
- De stekker aan het lampje aansluiten.
- De afdekking plaatsen, eerst de flenzen aan de zijkanten invoeren en vervolgens de afdekking en de stang sluiten. Zorgen dat gedurende de verrichting de pakking goed vastzit op de afdekking van de houder.
- Werking van het nieuwe lampje controleren.
- Koplampafstelling zo snel mogelijk laten controleren. ■

### Stadslicht vervangen (buitenzijde wagen)

*De werkzaamheden voor het vervangen van een gloeilampje aan bestuurderszijde zijn identiek aan de werkzaamheden aan rijderszijde.*

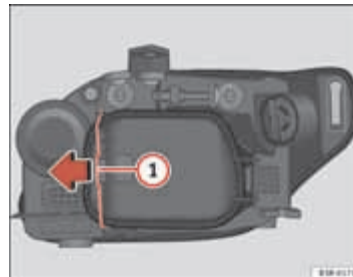

Afb. 212 Stadslicht (buitenzijde wagen)

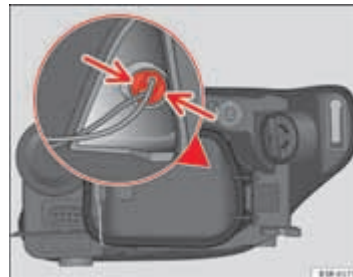

Afb. 213 Stadslicht (buitenzijde wagen)

- Contact en verlichting uitschakelen.
- Motorkap openen.
- De stang ⇒ **bladzijde 281, afb. 212 1** in pijlrichting schuiven en de onbuigzame afdekking verwijderen, eerst aan de zijde van de stang en vervolgens de twee flenzen verwijderen van het tegenovergestelde uiteinde van de afdekking.
- De flenzen van de fitting licht indrukken ⇒ **bladzijde 281, afb. 213** en naar de afdekking trekken (kan ook verwijderd worden door te trekken aan de kabels van de fitting).
- Het lampje uit de fitting verwijderen door aan beide onderdelen in tegengesteld richting te trekken.
- Het nieuwe lampje draaien door te drukken op de fitting.
- Het lampje in de voet invoeren en drukken op de fitting. De afdekking plaatsen, eerst de flenzen aan de zijanten invoeren en vervolgens de afdekking en de stang sluiten. Zorgen dat gedurende de verrichting de pakking goed vastzit op de afdekking van de houder.
- Werking van het nieuwe lampje controleren. ■

### Stadslicht vervangen (binnenzijde wagen)

*De werkzaamheden voor het vervangen van een gloeilampje aan bestuurderszijde zijn identiek aan de werkzaamheden aan bijrijderszijde.*

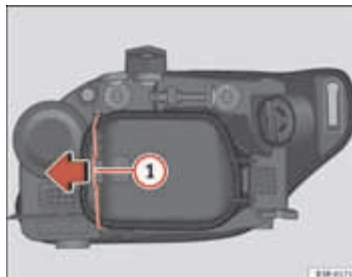

Afb. 214 Stadslicht (binnenzijde wagen)

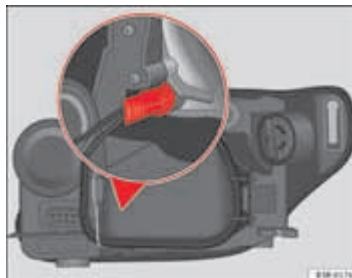

Afb. 215 Stadslicht. Greep van de fitting in verticale stand

- Contact en verlichting uitschakelen.
- Motorkap openen.
- De stang ⇒ **bladzijde 282, afb. 214 1** in pijlrichting schuiven en de onbuigzame afdekking verwijderen, eerst aan de zijde van de stang en vervolgens de twee flenzen verwijderen van het tegenovergestelde uiteinde van de afdekking.
- De lamp en de fitting verwijderen door te trekken aan de bedrading van de fitting.
- Het lampje uit de fitting verwijderen door aan beide onderdelen in tegengesteld richting te trekken.
- Het nieuwe lampje draaien door te drukken op de fitting.
- Het lampje op de voet invoeren, zodat de greep van de fitting met de wand in verticale positie staat ⇒ **bladzijde 282, afb. 215** en hierop drukken.
- De afdekking plaatsen, eerst de flenzen aan de zijkanten invoeren en vervolgens de afdekking en de stang sluiten. Zorgen dat gedurende de verrichting de pakking goed vastzit op de afdekking van de houder.
- Werking van het nieuwe lampje controleren. ■

## Vervangen van lampjes. Bi-Xenon AFS koplamp

### Wattage

Een gloeilampje mag alleen worden vervangen door een lampje met hetzelfde wattage. De aanduiding van het wattage staat op de lampvoet.

Gloeilampje	Type
Xenonlicht	12 V/35 W (D1S)
Daglicht (DRL)	12 V/21 W (P21W SLL)
Knipperlicht	12 V/21 W (PY21W)
Stadslicht	12 V/5 W (W5W blue LL)

### ATTENTIE!

- Als de motor op bedrijfstemperatuur is, moet bij werkzaamheden in de motorruimte bijzonder zorgvuldig te werk worden gegaan - gevaar voor verbranding!
- Lampjes staan onder druk en kunnen kapotspringen, als ze worden vervangen - gevaar voor verwondingen!
- Bij gasontladinglampen\* (Xenon-licht) moet met het hoogspanningsgedeelte deskundig worden omgegaan. Anders ontstaan er levensgevaarlijke situaties!
- Let er bij het vervangen van lampjes op, dat u zich niet verwondt aan scherpe delen in het koplamphuis. ▶

### ! Voorzichtig!

- Voor het werken aan het elektrisch systeem moet de sleutel uit het contact gehaald worden. Gevaar voor kortsluiting!
- Vóór het vervangen van het gloeilampje de verlichting resp. parkeerlichten uitschakelen

### ✿ Milieu-aanwijzing

Met betrekking tot de opslag en afvoer van defecte lampjes kunt u informatie krijgen bij de gespecialiseerde winkels.

### i Aanwijzing

- Afhankelijk van de weersomstandigheden (koude, vocht) kunnen de koplampen, de mistlampen, achterlichten en knipperlichten tijdelijk bewassen. Dit heeft geen invloed op de levensduur van het verlichtingssysteem. Bij het inschakelen van de lichten, ontwasemt de zone waar de lichtbundel uitstraalt snel. Er kunnen niettemin aan de binnenzijde randen bewasemd blijven.
- Controleer regelmatig of de verlichting van uw wagen goed werkt, met name de verlichting aan de buitenzijde van de wagen. Dat is niet alleen in het belang van uw eigen veiligheid, maar ook in het belang van de veiligheid van andere verkeersdeelnemers.
- Zorg ervoor dat u een nieuw lampje hebt, voordat u het kapotte lampje gaat uitbouwen.
- Pak het glas van het lampje niet met blote handen vast. Gebruik een stoffen doek of papier. De vetsporen die de vingers achterlaten zouden anders door de warmte van het brandende lampje verdampen en op het spiegeloppervlak neerslaan met als gevolg dat de reflector dof wordt. ■

### Luchtgeleidingskap uitbouwen

*De luchtgeleidingskap moet worden uitgebouwd om bij de gloeilampjes van de rechterkoplamp te kunnen.*

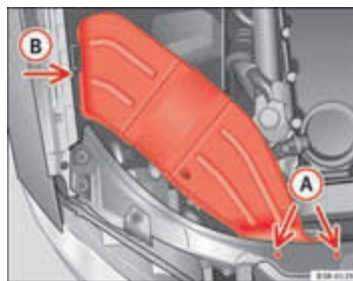

Afb. 216 Luchtgeleidingskap aan de rechterkant van de wagen

- Bouten **A** eruit draaien ⇒ afb. 216.
- Luchtgeleidingskap uit geleiding **B** trekken en verwijderen. ■

## Luchtgeleidingskap inbouwen

Na het vervangen van gloeilampjes aan de rechterkoplamp moet de luchtgeleidingskap weer worden ingebouwd.

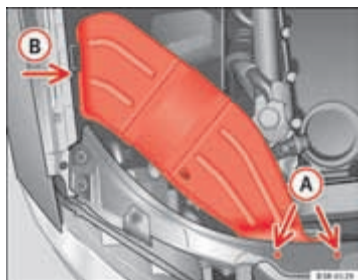

Afb. 217 Luchtgeleidingskap aan de rechterkant van de wagen

- Luchtgeleidingskap in de inbouwstand brengen.
- Beide bouten **A** eerst licht erin draaien en vervolgens vastdraaien.
- Luchtgeleidingskap in geleiding **B** schuiven. ■

## Lampjes van de koplamp Bi-Xenon AFS

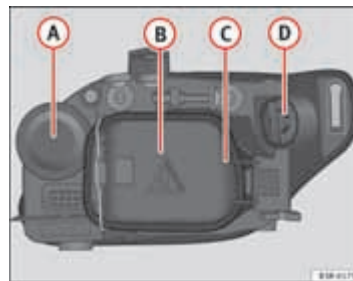

Afb. 218 Lampjes van de koplamp Bi-Xenon AFS

- A** Knipperlicht
- B** Xenon-licht (dim-/grootlicht)
- C** Stadslicht
- D** DRL licht (daglicht) ■

## De DRL lamp vervangen (daglicht)

*De werkzaamheden voor het vervangen van een gloeilampje aan bestuurderszijde zijn identiek aan de werkzaamheden aan bijrijderszijde.*

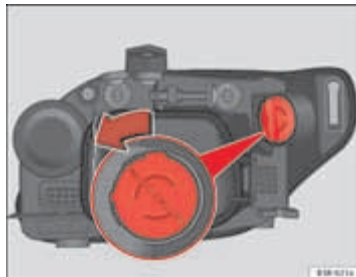

Afb. 219 DRL licht (daglicht)



### Aanwijzing

Hoewel dit niet nodig is, de onbuigzame afdekking vooraf verwijderen => [bladzijde 288](#), [afb. 222](#), het maakt de vervanging van het lampje voor daglicht gemakkelijker. ■

- Contact en verlichting uitschakelen.
- Motorkap openen.
- De fitting linksom draaien door deze vast te houden aan de greep => [afb. 219](#) en de fitting en de lamp verwijderen.
- Het doorgebrande lampje vervangen in de fitting (drukken en linksom draaien om dit te verwijderen) door een nieuw (drukken en rechtsom draaien om dit in te voeren).
- Ga in omgekeerde volgorde te werk voor de montage.



## Gloeilampje voor knipperlicht vervangen

De werkzaamheden voor het vervangen van een gloeilampje aan bestuurderszijde zijn identiek aan de werkzaamheden aan bijrijderszijde.

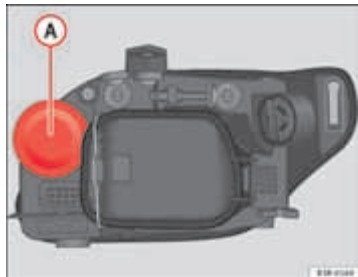

Afb. 220 Lampje knipperlicht

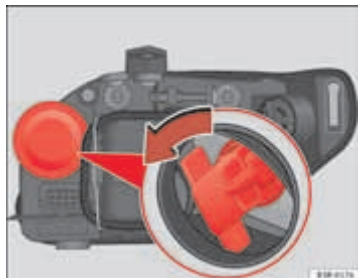

Afb. 221 Lampje knipperlicht

- Contact en verlichting uitschakelen.
- Motorkap openen.
- Rubberafdekking verwijderen ⇒ afb. 220 door eraan te trekken.
- Fitting verwijderen door te trekken aan de greep en linksom te draaien ⇒ afb. 221.
- Het doorgebrande lampje vervangen in de fitting (drukken en linksom draaien om dit te verwijderen) door een nieuw (drukken en rechtsom draaien om dit in te voeren).
- De fitting in de voet invoeren met de flens naar boven en de greep in horizontale positie. Deze drukken tegen de voet en rechtsom draaien. Kijk voor een goede oriëntering bij het inbouwen van het lampje in het koplampglas.
- De rubber afdekking plaatsen en aantrekken, zorgen dat deze goed inpast in de houder van de koplamp.
- Werking van het nieuwe lampje controleren. ■

## Stadslicht vervangen

De werkzaamheden voor het vervangen van een gloeilampje aan bestuurderszijde zijn identiek aan de werkzaamheden aan bijrijderszijde.

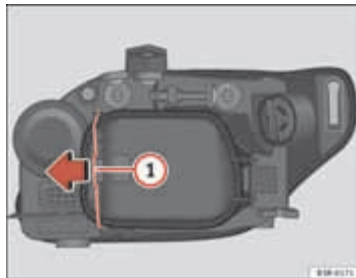

Afb. 222 Lampje van het stadslicht

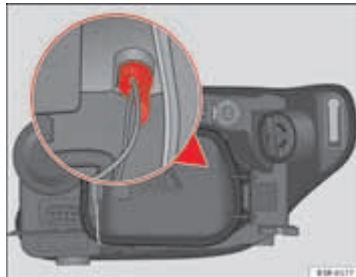

Afb. 223 Lampje van het stadslicht

- Contact en verlichting uitschakelen.
- Motorkap openen.
- De stang ⇒ afb. 222 ① in pijlrichting schuiven en de onbuigzame afdekking verwijderen, eerst aan de zijde van de stang en vervolgens de twee flenzen verwijderen van het tegenovergestelde uiteinde van de afdekking.
- De fitting verwijderen door vast te nemen aan de greep ⇒ afb. 223 (deze kan ook verwijderd worden door te trekken aan de kabels van de fitting).
- Het lampje uit de fitting verwijderen door aan beide onderdelen in tegengesteld richting te trekken.
- Het nieuwe lampje draaien door te drukken op de fitting.
- Het lampje in de voet invoeren en drukken op de greep van de fitting.
- De afdekking plaatsen, eerst de flenzen aan de zijkanten invoeren en vervolgens de afdekking en de stang sluiten. Zorgen dat gedurende de verrichting de pakking goed vastzit op de afdekking van de houder.
- Werking van het nieuwe lampje controleren. ■

## Xenonlamp vervangen

De werkzaamheden voor het vervangen van een gloeilampje aan bestuurderszijde zijn identiek aan de werkzaamheden aan bijrijderszijde. ►

**ATTENTIE!**

Het is aanbevolen deze lamp in een gespecialiseerde werkplaats te vervangen. ■

## Gloeilampjes achteraan vervangen (in zijpaneel)

### Overzicht achterlichten



Afb. 224 Aanzicht achterlichten

#### Achterlichten in zijpaneel

- Rem - en achterlicht
- Knipperlicht ■

### Achterlicht uitbouwen

Om het gloeilampje te vervangen moet de achterlamp worden uitgebouwd. Voor het uitbouwen is enige technische vaardigheid vereist.



Afb. 225 Bagageruimte: Inbouwstand van de bevestigingsbout van het achterlicht

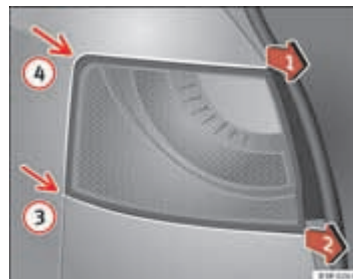

Afb. 226 Uitbouwen van achterlicht in zijpaneel ►

Voor de bevestiging en geleiding van het achterlicht wordt een speciale pasbout gebruikt.

- Controleren welk lampje defect is.
- Achterklep openen.
- Schroevendraaier uit het boordgereedschap nemen  
⇒ bladzijde 262.
- Platte zijde van de omsteekbare schroevendraaier gebruiken.
- Afdekking met een schroevendraaier bij de uitsparing eraf wippen ⇒ **bladzijde 289, afb. 225** ① en de afdekking samen met de borgbeugel uit de opening nemen.
- De daarachter liggende schroef met de schroevendraaier linksom (pijl) ② losdraaien en voorzichtig eruit nemen.
- Afwisselend in pijlrichtingen ⇒ **bladzijde 289, afb. 226** ① en ② trekken, totdat het achterlicht uit de steun ③ en ④ loskomt.
- Fitting uitbouwen ⇒ bladzijde 290.

### ! Voorzichtig!

Bij het uit- en inbouwen van het achterlicht voorzichtig te werk gaan, zodat er geen delen beschadigd worden.

- Vooral bij het uitbouwen van het achterlicht kunnen de lak en het achterlicht zelf worden beschadigd. Daarom adviseren wij om bij het vervangen van een lampje deskundige hulp in te roepen.

### i Aanwijzing

Een zachte doek klaarleggen, zodat er geen krassen op het achterlichtglas komen als dit wordt neergelegd. ■

### Fitting uitbouwen

*Om het lampje te vervangen moet de fitting worden uitgebouwd.*

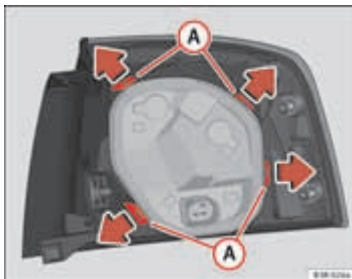

Afb. 227 Bevestigingslippen achter op achterlicht

Aan de binnenzijde van het achterlicht zitten vier bevestigingslippen.

- Bevestigingslippen ontgrendelen ① ⇒ **afb. 227**.
- Fittingplaat in pijlrichting ② verwijderen.
- Defecte gloeilampje vervangen ⇒ bladzijde 291. ■

## Vervangen van lampjes

Alle lampjes op de fittingplaat kunnen makkelijk worden vervangen.

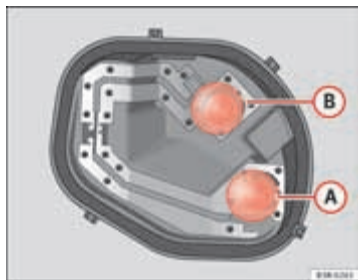

Afb. 228 Positie van de gloeilampjes op de fittingplaat: Voorbeeld: buitenste linkerachterlicht

De lampjes zitten met een bajonetsluiting vast. Voor de bezetting van de lampjes, zie onderstaande tabel.

- Defect lampje iets in de fitting drukken, linksom draaien en verwijderen.
- Nieuw lampje plaatsen, in de fitting drukken en tot de aanslag rechtsom draaien.
- Met een doek eventuele vingerafdrukken op glas van het lampje verwijderen.
- Werking van het nieuwe gloeilampje controleren.
- Fitting weer terugplaatsen ⇒ bladzijde 291.

## Bezetting van lampjes

Nr.: ⇒ afb. 228	Functie van het gloeilampje
A	Knipperlicht
B	Stads-/stoplicht

## Fitting inbouwen

De fitting kan gemakkelijk worden ingebouwd.

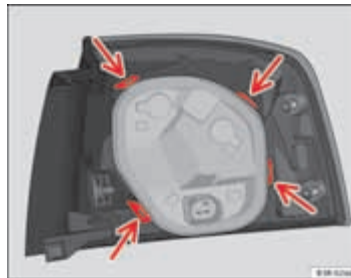

Afb. 229 Fittingplaat in achterlicht bevestigen

- Controleren of de afdichting van de fitting goed is aangebracht.
- Fitting op het achterlicht plaatsen en richten tot deze stevig zit.
- Fitting in het achterlicht drukken tot deze vastklikt.
- Controleren of alle vier bevestigingslippen ⇒ afb. 229 -pijlen- zijn vastgeklikt.

- Achterlicht weer inbouwen ⇒ bladzijde 292. ■

### Achterlicht inbouwen

Het achterlicht kan makkelijk worden ingebouwd.

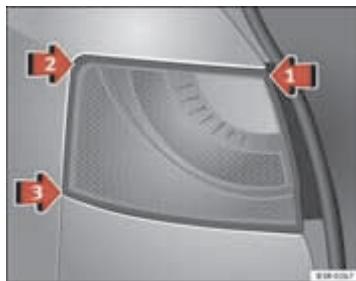

Afb. 230 Achterlicht inbouwen



Afb. 231 Bagageruimte: Inbouwstand van de bevestigingsbout van het achterlicht

- Achterlicht eerst bij ⇒ afb. 230 pijl ① in de achterlichtsteun plaatsen.
- Achterlicht in de volgorde ② en ③ zachtjes op de achterlichtsteun drukken, totdat de clips stevig in de rubber steunen zitten.
- Zachtjes op de bovenkant van het achterlicht drukken en het achterlicht met de bout vanuit de bagageruimte vastzetten ⇒ afb. 231 ①.
- Achterlicht controleren op goede bevestiging door zijdelings verschuiven.
- Afdekking met de uitsparing naar achteren gekeerd ② vóór de bout plaatsen.
- Schroevendraaier bij het wagenereedschap opbergen.
- Controleren of alle lampjes in het achterlicht goed werken. ▶

### ⚠ Voorzichtig!

Bij het inbouwen van het achterlicht voorzichtig te werk gaan, zodat geen onderdelen resp. lak beschadigd worden. ■

## Gloeilampjes in achterklep vervangen

### Overzicht achterlichten



Afb. 232 Aanzicht achterlichten

#### Achterlicht in achterklep

- Achterlicht
- Mistachterlicht
- Achteruitrijlicht ■

### Fitting uitbouwen

Voor het vervangen van de gloeilampjes moet de achterklep geopend zijn.



Afb. 233 Afdekking in de achterklepbekleding verwijderen



Afb. 234 Fitting uitbouwen

Via de binnenzijde van de achterklep is de fitting van de binnenste achterlichten bereikbaar.

- Controleren welk lampje defect is.
- Schroevendraaier uit het boordgereedschap nemen  
⇒ bladzijde 262.
- Schroevendraaier in de uitsparing van de afdekking steken  
⇒ bladzijde 293, afb. 233 ① en de afdekking eruit wippen ②.
- Drukken op de lippen ③ ⇒ bladzijde 293, afb. 234 in pijlrichting en de fitting verwijderen door te trekken in pijlrichting ④.
- Lampjes vervangen ⇒ bladzijde 294. ■

## Vervangen van lampjes

*Alle lampjes op de fittingplaat kunnen makkelijk worden vervangen.*

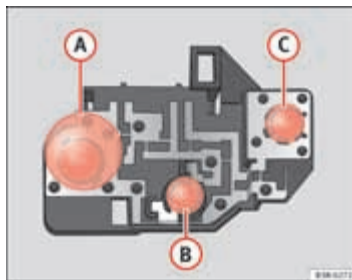

**Afb. 235** Positie van de lampjes op de fitting.  
Voorbeeld: Achterlicht in achterklep

De lampjes zitten met een bajonetsluiting vast. Voor de bezetting van de lampjes, zie onderstaande tabel.

- Defect lampje iets in de fitting drukken, linksom draaien en verwijderen.
- Nieuw lampje plaatsen, in de fitting drukken en tot de aanslag rechtsom draaien.
- Met een doek eventuele vingerafdrukken op glas van het lampje verwijderen.
- Werking van het nieuwe gloeilampje controleren.
- Fitting weer terugplaatsen ⇒ bladzijde 295. ►



### Bezetting van lampjes

Nr.: ⇒ bladzijde 294, afb. 235	Functie van het gloeilampje
A	Achteruitrijlicht
B	Stadslicht
C	Mistachterlicht

### Fitting inbouwen

*De fitting kan gemakkelijk worden ingebouwd.*

- Fitting op het achterlicht plaatsen en richten tot deze stevig zit.
- Fitting in het achterlicht drukken tot deze vastklikt.
- De afdekking van de binnenbekleding weer vastklikken.
- Schroevendraaier bij het wagenereedschap opbergen.
- Controleren of alle lampjes in het achterlicht goed werken. ■

### Zijknipperlichten

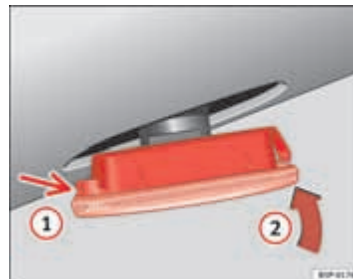

Afb. 236 Zijknipperlicht

- Het knipperlicht naar links of naar rechts drukken om het lampje te verwijderen.
- Lamphouder uit het knipperlicht nemen.
- Lampje met defecte lampvoet verwijderen en een nieuw plaatsen.
- Lamphouder invoeren op de geleiding van het knipperlicht tot dit inpast.
- Knipperlicht eerst plaatsen in de opening van de carrosserie, flenzen inpassen ⇒ afb. 236, pijl ①.
- Lampje inpassen zoals aangeduid door de pijl ② ⇒ afb. 236. ■

## Lampje bagageruimte

- De beschermafdekking uitbouwen en de lamp uit de houder verwijderen. ■



Afb. 237 Licht bagageruimte

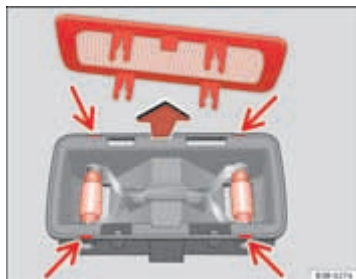

Afb. 238 Licht bagageruimte

- De kap verwijderen door op de rand van de binnenzijde te drukken m.b.v. de vlakke kant van een schroevendraaier.

## Kentekenplaatverlichting



Afb. 239 Kentekenplaatverlichting

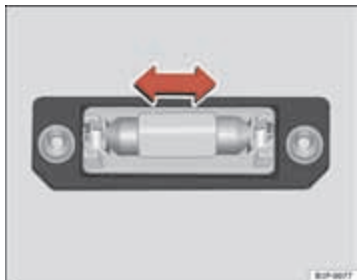

Afb. 240 Kentekenplaatverlichting

- Lampje verwijderen, in pijlrichting en naar buiten verplaatsen ⇒ afb. 240.
  - Ga in omgekeerde volgorde te werk voor de montage. ■
- 
- Om de kap te verwijderen, de bouten ⇒ afb. 239 losdraaien.

## Zonneklepverlichting

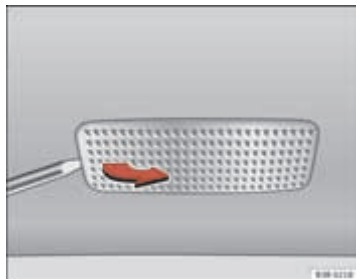

Afb. 241 Demontage zonneklepverlichting

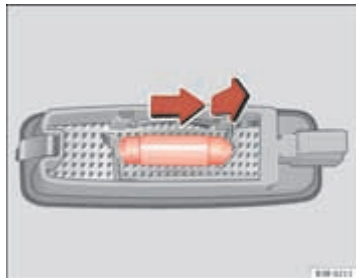

Afb. 242 Demontage zonneklepverlichting

- Het licht voorzichtig verwijderen, door de vlakke zijde van de schroevendraaier ⇒ [afb. 241](#) te gebruiken.

- Met een schroevendraaier de afdekking verwijderen.
- Lampje verwijderen, in pijlrichting en naar buiten verplaatsen ⇒ [afb. 242](#). ■

## Starthulp

### Startkabels

*De startkabels moeten voldoende doorsnede hebben.*

Als de motor niet aanslaat, omdat de accu ontladen is, kunt u de accu van een andere wagen voor het starten gebruiken.

#### Startkabels

U hebt voor de starthulp **startkabels volgens DIN 72553** nodig (zie de gegevens van de kabelfabrikant). De doorsnede van de kabel moet bij wagens met benzinemotor ten minste 25 mm<sup>2</sup> en bij wagens met dieselmotor ten minste 35 mm<sup>2</sup> zijn.



#### Aanwijzing

- Tussen de wagens mag er geen contact bestaan, anders zou de stroom al kunnen lopen, als de pluspolen worden verbonden.
- De ontladen accu moet op de juiste wijze op de elektrische installatie zijn aangesloten. ■

## Starthulp: beschrijving

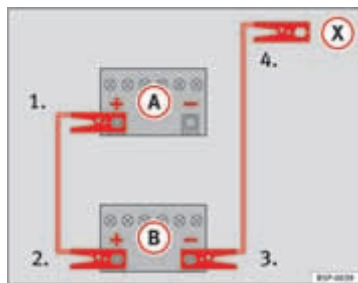

Afb. 243 Schema voor het vastmaken van de startkabels

In  $\Rightarrow$  afb. 243 is de ontladen accu (A) en de stroomleverende accu (B).

### Aansluiting startkabels

- Bij beide wagens het contact uitschakelen  $\Rightarrow$  ⚠.
- 1. Een uiteinde van de rode starthulpkabel op de pluspool  $\Rightarrow$  afb. 243 (+) van de wagen met de ontladen accu klemmen  $\Rightarrow$  ⚠.
- 2. Het andere uiteinde van de rode startkabel op de pluspool (+) van de stroomleverende accu aansluiten.
- 3. Eén uiteinde van de zwarte startkabel op de minpool (-) van de stroomgevende accu aansluiten.

- 4. Het andere uiteinde van de zwarte startkabel (X) bij de wagen met de ontladen accu aansluiten op een massief, aan het motorblok vastgeschroefd metalen deel of aan het motorblok zelf, echter niet in de buurt van de accu  $\Rightarrow$  ⚠.
- 5. Kabels zo leggen dat ze niet door draaiende delen in de motorruimte kunnen worden geraakt.

### Starten

- 6. De motor van de stroomgevende wagen starten en stationair laten draaien.
- 7. Motor van de wagen met de ontladen accu starten en twee tot drie minuten wachten tot de motor 'draait'.

### Startkabels verwijderen

- 8. Vóór het losmaken van de startkabels het dimlicht - wanneer dit aan is - uitschakelen.
- 9. In de wagen met de ontladen accu de aanjager en de achterruitverwarming inschakelen, opdat spanningspieken worden afgebouwd, die ontstaan bij het losmaken.
- 10. Kabels bij draaiende motoren verwijderen in omgekeerde volgorde van het aansluiten.

Let erop dat de aangesloten pooltangen voldoende contact met het metaal hebben.

Als de motor niet aanslaat: na 10 seconden ophouden met starten en daarna na ca. een minuut weer starten. ▶

**ATTENTIE!**

- Let op de waarschuwingen bij werkzaamheden in de motorruimte ⇒ bladzijde 237.
- De stroomgevendende accu moet dezelfde spanning (12 V) en ongeveer dezelfde capaciteit (zie tekst op de accu) hebben als de lege accu. Anders bestaat er gevaar voor explosie!
- Voer nooit een starthulp uit als een van de accu's bevroren is – gevaar voor explosie! Ook wanneer de accu is ontdooid, bestaat er gevaar voor verbrandingen bij het uitvloeien van accuvloeistof. Bevroren accu vervangen.
- Ontstekingsbronnen (open vuur, sigaretten, enz) zover mogelijk uit de buurt van de accu's houden. Ontploffingsgevaar!
- Let op de gebruiksaanwijzing van de fabrikant van de startkabels.
- Minkabel bij de andere wagen niet direct op de minpool van de ontladen accu aansluiten. Door vonkvorming zou het knalgas dat uit de accu stroomt, kunnen ontsteken - gevaar voor explosie!
- Minkabel bij de andere wagen niet op delen van het brandstofsysteem of op de remleidingen vastklemmen.
- De niet-geïsoleerde delen van de pooltangen mogen elkaar niet raken. Bovendien mag de op de pluspool van de accu aangesloten kabel niet met elektrisch geleidende delen van de wagen in aanraking komen - gevaar voor kortsluiting!
- Kabels zo leggen dat ze niet door draaiende delen in de motorruimte kunnen worden geraakt.
- Buig u niet over de accu's - u zou verbrandingen kunnen oplopen!

**Aanwijzing**

De wagens mogen elkaar niet aanraken, anders zou er al bij de verbinding van de pluspolen een stroomverbinding zijn. ■

## Slepen of starten door aanslepen

### Starten door aanslepen

*Starthulp verdient de voorkeur boven starten door aanslepen.*

Wij adviseren u om uw wagen **niet** te starten door aanslepen. In plaats hiervan, het starten met startkabels proberen  
⇒ bladzijde 298.

#### Wanneer uw wagen toch door aanslepen gestart moet worden:

- De 2e of de 3e versnelling schakelen.
- Koppeling ingetrapt houden.
- Contact inschakelen.
- Wanneer beide wagens in beweging zijn, de koppeling loslaten.
- Zodra de motor is aangeslagen, de koppeling intrappen en de versnelling uitschakelen om te voorkomen dat men tegen de trekkende wagen rijdt.



#### ATTENTIE!

Wanneer de wagen door aanslepen gestart wordt, is het gevaar voor een ongeval groot, bv. doordat u tegen de trekkende wagen aanrijdt.



#### Voorzichtig!

Er kan onverbrande brandstof in de katalysatoren komen, wanneer de wagen door aanslepen gestart wordt. Dit kan tot beschadigingen leiden. ■

### Algemene opmerkingen

Let bij gebruik van een sleepkabel op het volgende:

#### Bestuurder van de trekkende wagen

- Eerst langzaam wegrijden, tot de kabel strak staat. Dan voorzichtig gas geven.
- U dient te starten en voorzichtig te schakelen. Is de wagen met een automatische versnellingsbak uitgerust, voorzichtig gas geven.
- Erop letten dat bij het aantrekken van de wagen de rembevestiging noch de stuurbevestiging ingeschakeld is. Vroeg afremmen door het pedaal voorzichtig in te trappen!

#### Bestuurder van de getrokken wagen

- Let erop dat de kabel strak blijft staan.

#### Sleepkabel of sleepstang

De sleepstang is veiliger en minder gevaarlijk, wat betreft schade die aan de wagen zou optreden. Alleen wanneer een sleepstang niet beschikbaar is, een sleepkabel gebruiken.

De sleepkabel moet elastisch zijn, zodat beide wagens zo veel mogelijk worden ontzien. Een kabel van kunstvezel of van materiaal met soortgelijke elasticiteit gebruiken.

De sleepkabel of de sleepstang uitsluitend aan de daarvoor bestemde ogen of aan de trekhaak bevestigen. ►

### Rijwijze

Het slepen vraagt enige oefening, vooral wanneer er een sleepkabel wordt gebruikt. Beide bestuurders moeten met de bijzonderheden van het slepen vertrouwd zijn. Ongeoefende bestuurders moeten hiervan afzien.

Let er bij het rijden steeds op dat er geen ongeoorloofde trekkrachten en geen schokbelasting ontstaan. Als er over onverharde wegen wordt gesleept, bestaat altijd het gevaar dat de bevestigingsdelen overbelast raken.

Het contact van de getrokken wagen moet ingeschakeld zijn, opdat het stuurwiel niet geblokkeerd is, en de knipperlichten, de claxon, de ruitenswissers en de ruitensproeierinstallatie kunnen worden ingeschakeld.

Omdat de rembekrachtiger bij niet-draaiende motor niet werkt, moet u bij het remmen het rempedaal aanzienlijk krachtiger dan normaal intrappen.

Aangezien de stuurbekrachtiging bij niet-draaiende motor niet werkt, moet bij het sturen meer kracht worden uitgeoefend.

### Slepen van wagens met automatische versnellingsbak

- De keuzehendel in stand 'N' zetten.
- Niet harder dan 50 km/u rijden.
- Niet verder dan 50 km slepen.
- Met een takelwagen mag de wagen alleen met opgetilde voorwielen worden gesleept.



### Aanwijzing

- Let bij het slepen of starten door aanslepen op de wettelijke voorschriften.
- Bij beide wagens de alarmlichten inschakelen. Let daarbij echter zo nodig op andere voorschriften.
- Een wagen met automatische versnellingsbak kan om technische redenen door aanslepen niet gestart worden.

- Als vanwege een defect de versnellingsbak van uw wagen geen smeermiddel meer bevat, mag uw wagen uitsluitend met opgetilde aangedreven wielen worden gesleept.
- Als de wagen meer dan 50 km moet worden gesleept, moet de wagen met opgetilde voorwielen vakbekwaam worden gesleept.
- Bij een wagen zonder stroom blijft de besturing vergrendeld. De wagen moet dan met opgetilde voorwielen vakbekwaam worden gesleept.
- Sleepoog altijd in de wagen meenemen. Let op de aanwijzingen in ⇒ bladzijde 301, 'Starten door aanslepen'. ■

### Sleepoog voorin



Afb. 244 Vastschroeven van het sleepoog aan voorzijde van de wagen

### Sleepoog vastschroeven

- Neem de sleepoog uit de wagen gereedschapset.
- Verwijder het deksel vooraan door op de rechterkant van het deksel te drukken.





- Het sleepoog helemaal naar *links* vastdraaien, in pijlrichting  
⇒ bladzijde 302, afb. 244. ■

### Achterste sleepoog

---

Aan de achterkant van de wagen bevindt zich een sleepoog, rechts onder de bumper. ■



# Technische Gegevens

## Beschrijving van de gegevens

### Wat u moet weten

#### Belangrijk

*U moet altijd uitgaan van de wagengegevens.*

Alle technische gegevens in dit boekje gelden voor de modellen met standaarduitrusting in Spanje. De motor waarmee uw wagen is uitgerust, wordt vermeld op de sticker met wagengegevens in het Onderhoudsprogramma of in de wagensdocumentatie.

Door meeruitvoeringen of speciale type-uitvoeringen en ook bij speciale wagens en wagens voor andere landen kunnen de aangegeven waarden afwijken.

#### De afkortingen die in het hoofdstuk Technische Gegevens gebruikt worden

Afkorting	Betekenis
kW	Kilowatt, aanduiding voor het motorvermogen.
pk	Paardenkracht, (verouderde) aanduiding voor het motorvermogen.
bij tpm	Omwentelingen per minuut van de motor (toerental).
Nm	Newtonmeter, eenheid voor het motorkoppel.
l/100 km	Brandstofverbruik in liter per 100 kilometer.
g/km	Uitgestoten hoeveelheid kooldioxide in gram per gereden kilometer.
CO <sub>2</sub>	Kooldioxide.
CZ	Cetan-Zahl (cetaangetal), maat voor de bepaling van de zelfontbranding van de diesেলolie.
ROZ	Research-Oktan-Zahl (octaangetal), maat voor de bepaling van de klopvastheid van benzine.

## Kenmerkende wagengegevens

De belangrijkste gegevens staan op het typeplaatje en op de sticker met wagengegevens.

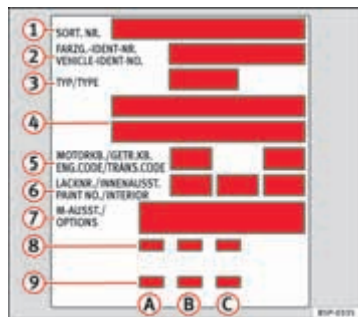

Afb. 245 Sticker met wagengegevens - bagageruimte

Wagens voor bepaalde landen hebben geen typeplaatje.

### Typeplaatje

Het typeplaatje zit in de linkerstijl in de motorruimte.

### Chassisnummer

Het chassisnummer (wagennummer) kan van buitenaf door een kijkvenster in de voorruit worden afgelezen. Het kijkvenster zit links onder in de voorruit. Het zit ook rechts in de motorruimte.

### Sticker met wagengegevens

De sticker met wagengegevens is in de reservewielkuip in de bagageruimte aangebracht.

Op de sticker met wagengegevens staan de volgende gegevens: ⇒ [afb. 245](#).

Deze gegevens worden ook vermeld in het Onderhoudsprogramma.

- 1 Productie-sturingsnummer
- 2 Chassisnummer (wagennummer)
- 3 Typenummer
- 4 Verklaring van typenummer/motorvermogen
- 5 Motor- en versnellingsbakcodes
- 6 Laknummer/interieurcodenummer
- 7 Meeruitvoeringscode
- 8 Verbruikswaarden.
- 9 CO<sub>2</sub>-emissiewaarden

De gegevens onder 2 t/m 9 worden ook vermeld in het Onderhoudsprogramma.

### Verbruiks- en CO<sub>2</sub>-emissiewaarden

- A Verbruik (l/100 km) / CO<sub>2</sub>-emissiewaarden (g/km) in de stad
- B Verbruik (l/100 km) / CO<sub>2</sub>-emissiewaarden (g/km) op de grote weg
- C Verbruik (l/100 km) / CO<sub>2</sub>-emissiewaarden (g/km) combinatie

## Gegevens inzake het brandstofverbruik

### Brandstofverbruik

*De verbruiks- en emissiewaarden op de sticker met wagengegevens zijn voor elke wagen anders.*

Het brandstofverbruik en de CO<sub>2</sub>-emissiewaarden van de wagen kunt u op de sticker met wagengegevens aflezen.

De aangegeven verbruiks- en emissiewaarden hebben betrekking op de gewichtsklasse waarin uw wagen op basis van de motor- en versnellingsbakcombinatie alsmede de specifieke uitvoering is ingedeeld.

De verbruiks- en emissiewaarden zijn volgens het verbruiks-meetvoorschrift 1999/100/EG bepaald. Dit meetvoorschrift schrijft een op een gemiddelde dagroute gebaseerde, realistische verbruiksbeplanning voor.

Voor de meting gelden de volgende controlevoorwaarden als uitgangspunt:

Stadsverkeer	De meting van het stadsverkeer begint met een koude start van de motor. Vervolgens wordt het rijden in stadsverkeer gesimuleerd.
Buitenwegen	Bij de cyclus voor buitenwegen wordt het alledaagse gebruik gesimuleerd door de wagen in alle versnellingen meermaals te accelereren en af te remmen. De rijsnelheid varieert daarbij tussen 0 en 120 km/u.
Totaal verbruik	De berekening van het gemiddelde verbruik gebeurt door ca. 37% voor de stadscyclus en 63% voor de buitenwegcyclus toe te kennen.
CO <sub>2</sub> -emissies	Voor de bepaling van de kooldioxide-emissies worden tijdens beide cycli de uitlaatgassen opgevangen. Deze uitlaatgassen worden vervolgens geanalyseerd en leveren onder andere de CO <sub>2</sub> -emissiewaarde op.



### Aanwijzing

- Afhankelijk van rijstijl, wegdek, verkeerssituatie, milieu-invloeden en toestand van de wagen kunnen verbruikswaarden worden verkregen die van de voorgeschreven waarden afwijken. ■

### Gewichten

De waarde voor het leeggewicht geldt voor het basismodel met 90% gevulde brandstoftank zonder meeruitvoeringen. De aangegeven waarden zijn inclusief een gewicht van 75 kg voor de bestuurder.

Bij speciale modellen en meeruitvoering of door het naderhand monteren van accessoires kan het leeggewicht toenemen ⇒ ⚠.



### ATTENTIE!

- **Let erop dat bij het vervoer van zware voorwerpen de rij-eigenschappen door verplaatsing van het zwaartepunt wijzigen - gevaar voor ongelukken! Pas uw rijstijl en de snelheid steeds aan de omstandigheden aan.**
- **Overschrijd nooit de toelaatbare asbelastingen en het toelaatbare totaalgewicht. Wanneer de toelaatbare asbelasting resp. het toelaatbare totaalgewicht worden overschreden, kunnen de rij-eigenschappen van de wagen veranderen en dit kan mogelijk tot ongevallen, lichamelijk letsel en wagenschade leiden. ■**

## Rijden met aanhangwagens

### Aanhangwagengewichten

#### Aanhangwagengewichten

De door ons vrijgegeven aanhangwagengewichten en kogeldrukken zijn in het kader van intensieve tests vastgelegd volgens exact vastgelegde criteria. De vrijgegeven aanhangwagengewichten gelden voor wagens in de EU en altijd tot een maximale snelheid van 80 km/u (in uitzonderingsgevallen tot 100 km/u). Bij wagens voor andere landen kunnen deze waarden afwijken. U moet altijd uitgaan van de wagengegevens ⇒ ⚠.

#### Kogeldruk

De *maximaal* toelaatbare kogeldruk mag niet hoger zijn dan **75 kg**.

In het belang van de rijveiligheid adviseren wij tijdens het rijden de maximaal toelaatbare kogeldruk te benutten. Een te geringe kogeldruk heeft een negatieve invloed op het rijgedrag van de wagen met aanhangwagens.

Als de maximaal toelaatbare kogeldruk niet kan worden gehaald (bv. bij kleine, lege en lichte eenassige aanhangwagens resp. tandemaanhangwagens met een asafstand kleiner dan 1,0 m), is ten minste 4% van het daadwerkelijke aanhangwagengewicht als kogeldruk wettelijk voorgeschreven.



#### ATTENTIE!

- Wegens veiligheidsredenen is het aanbevolen 80 km/u niet te overschrijden. Dit is ook geldig voor die landen waarin het toegestaan is aan hogere snelheden te rijden.
- Overschrijd nooit het toelaatbare aanhangwagengewicht en de toelaatbare kogeldruk. Wanneer de toelaatbare gewichten overschreden worden, veranderen de rij-eigenschappen van de wagen waardoor mogelijk ongevallen, lichamelijk letsel en wagenschade veroorzaakt worden. ■

## Wielen

### Bandenspanning, sneeuwkettingen, wielbouten

#### Bandenspanning

De sticker met bandenspanningswaarden vindt u aan de binnenzijde van de tankklep. De daar aangegeven waarden voor de bandenspanning gelden voor *koude* banden. De verhoogde bandenspanning bij warme banden niet verlagen ⇒ ⚠.

#### Sneeuwkettingen

Sneeuwkettingen mogen alleen om de *voorwielen* worden gelegd.

Raadpleeg het hoofdstuk 'wielen' van dit instructieboekje.

#### Wielbouten

Na het verwisselen van een wiel moet u het **aantrekmoment** van de wielbouten zo snel mogelijk laten controleren met een momentsleutel ⇒ ⚠. Het aantrekmoment bij stalen en lichtmetalen velgen bedraagt **120 Nm**.



#### ATTENTIE!

- Ten minste eenmaal per maand de bandenspanning controleren. De juiste waarden voor de bandenspanning zijn van groot belang. Als de bandenspanning te laag of te hoog is, bestaat vooral bij hoge snelheden het gevaar voor ongevallen!
- Wanneer de wielbouten met een te laag aantrekmoment zijn aange-trokken, kunnen de wielen tijdens het rijden losraken - gevaar voor ongevallen! Door een te groot aantrekmoment kan de wielbout resp. de schroef-draad worden beschadigd. ▶

**Aanwijzing**

Wij adviseren u om u bij de Technische Dienst te laten informeren over de afmetingen van de velgen, banden en sneeuwkettingen. ■

## Technische gegevens

### Vloeistofniveaus controleren

*Het peil van de verschillende vloeistoffen van de wagen dient regelmatig gecontroleerd te worden. De vloeistoffen niet onderling verwisselen, omdat dit ernstige schade aan de motor tot gevolg heeft.*

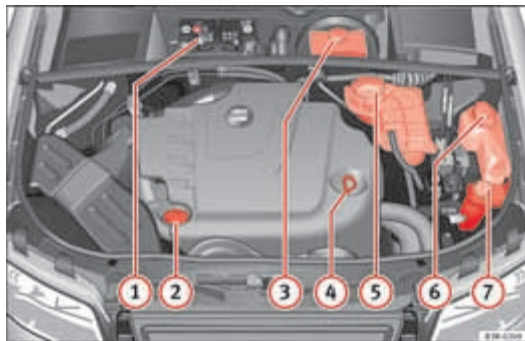

Afb. 246 Afbeelding met de plaats van de elementen

- ① Accu
- ② Vulopening motorolie
- ③ Remvloeistofreservoir
- ④ Motoroliepeilstok
- ⑤ Koelvloeistofexpansiereservoir
- ⑥ Ruitensproeiervloeistofreservoir
- ⑦ Reservoir voor stuurbekrachtiging

Het controleren en bijvullen van de vloeistoffen wordt bij de eerder genoemde onderdelen uitgevoerd. Deze handelingen worden beschreven op ⇒ bladzijde 237.

#### Overzicht in tabelvorm

Nadere verklaringen, aanwijzingen en beperkingen op de technische gegevens vindt u vanaf ⇒ bladzijde 305.



#### Aanwijzing

De plaats van de onderdelen kan afhankelijk van de motor verschillen. ■



## Benzinemotor 1,6 75 kW (102 pk)

### Motorgegevens

Vermogen in kW (pk)	per 1/min	75 (102) / 5600
Maximumkoppel	in Nm per 1/min	148 / 3800
Aantal cilinders / cilinderinhoud	in cm <sup>3</sup>	4 / 1595
Brandstof		Super 95 ROZ <sup>a)</sup> /Normaal 91 ROZ <sup>b)</sup>

a) Research-Oktan-Zahl = Maat voor de klopvastheid van de benzine.

b) Met licht vermogensverlies.

### Rendement

Topsnelheid	in km/u	186
Acceleratie 0-80 km/u	in sec	8,9
Acceleratie 0-100 km/u	in sec	13,1

### Gewichten

Toelaatbaar totaalgewicht	in kg	1930
Rijklaar gewicht (met bestuurder)	in kg	1445
Toelaatbare voorasbelasting	in kg	990
Toelaatbare achterasbelasting	in kg	1070
Toelaatbare dakbelasting	in kg	75

### Aanhangwagengewichten

Aanhanger zonder rem	720
Aanhanger met rem op hellingen tot 8%	1400
Aanhanger met rem op hellingen tot 12%	1200

**Motoroliehoeveelheid**

Motoroliehoeveelheid bij benadering met filter vervangen	3,6 liter
--	-----------

**Benzinemotor 1,8 110 kW (150 pk)****Motorgegevens**

Vermogen in kW (pk)	per 1/min	110 (150) / 5700
Maximumkoppel	in Nm per 1/min	220 / 1800
Aantal cilinders / cilinderinhoud	in cm <sup>3</sup>	4 / 1781
Brandstof		Super 98 ROZ <sup>a)</sup> /Super 95 ROZ <sup>b)</sup>

a) Research-Oktan-Zahl = Maat voor de klopvastheid van de benzine.

b) Met licht vermogensverlies.

**Rendement**

Topsnelheid	in km/u	210
Acceleratie 0-80 km/u	in sec	6,6
Acceleratie 0-100 km/u	in sec	9,6

**Gewichten**

Toelaatbaar totaalgewicht	in kg	2020
Rijklaar gewicht (met bestuurder)	in kg	1535
Toelaatbare voorasbelasting	in kg	1065
Toelaatbare achterasbelasting	in kg	1085
Toelaatbare dakbelasting	in kg	75

**Aanhangwagengewichten**

Aanhanger zonder rem	750
Aanhanger met rem op hellingen tot 8%	1600
Aanhanger met rem op hellingen tot 12%	1400

**Motoroliehoeveelheid**

Motoroliehoeveelheid bij benadering met filter vervangen	4,4 liter
--	-----------

**Benzinemotor 2,0 147 kW (200 pk)****Motorgegevens**

Vermogen in kW (pk)	per 1/min	147 (200) / 5100
Maximumkoppel	in Nm per 1/min	280 / 1800
Aantal cilinders / cilinderinhoud	in cm <sup>3</sup>	4 / 1984
Brandstof		Super 98 ROZ <sup>a)</sup> /Super 95 ROZ <sup>b)</sup>

a) Research-Oktan-Zahl = Maat voor de klopvastheid van de benzine.

b) Met licht vermogensverlies.

**Rendement**

		Handmatig	Automatisch
Topsnelheid	in km/u	235	230
Acceleratie 0-80 km/u	in sec	5,6	5,4
Acceleratie 0-100 km/u	in sec	7,6	7,6

**Gewichten**

		Handmatig	Automatisch
Toelaatbaar totaalgewicht	in kg	2050	2075
Rijklaar gewicht (met bestuurder)	in kg	1565	1590
Toelaatbare voorasbelasting	in kg	1090	1115
Toelaatbare achterasbelasting	in kg	1090	1090
Toelaatbare dakbelasting	in kg	75	75

**Aanhangwagengewichten**

		Handmatig	Automatisch
Aanhanger zonder rem		750	750
Aanhanger met rem op hellingen tot 8%		1600	1700
Aanhanger met rem op hellingen tot 12%		1400	1500

**Motoroliehoeveelheid**

Motoroliehoeveelheid bij benadering met filter vervangen	4,5 liter
--	-----------

**Dieselmotor 2.0 88 kW (120 pk) CR****Motorgegevens**

Vermogen in kW (pk)	per 1/min	88 (120) / 4000
Maximumkoppel	in Nm per 1/min	290 / 1750-2500
Aantal cilinders / cilinderinhoud	in cm <sup>3</sup>	4 / 1968
Brandstof		Min. 51 CZ <sup>a)</sup>

<sup>a)</sup> Cetan-Zahl (cetaangetal) = Maat voor de zelfontbranding van de diesel

**Rendement**

Topsnelheid	in km/u	198
Acceleratie 0-80 km/u	in sec	7,4
Acceleratie 0-100 km/u	in sec	10,9

**Gewichten**

Toelaatbaar totaalgewicht	in kg	2050
Rijklar gewicht (met bestuurder)	in kg	1565
Toelaatbare voorasbelasting	in kg	1100
Toelaatbare achterasbelasting	in kg	1075
Toelaatbare dakbelasting	in kg	75

**Aanhangwagengewichten**

Aanhanger zonder rem	750
Aanhanger met rem op hellingen tot 8%	1500
Aanhanger met rem op hellingen tot 12%	1300

**Motoroliehoeveelheid**

Motoroliehoeveelheid bij benadering met filter vervangen	4.3 liter
--	-----------

## Dieselmotor 2.0 105 kW (143 pk)

### Motorgegevens

Vermogen in kW (pk)	per 1/min	105 (143) / 4200
Maximumkoppel	in Nm per 1/min	320 / 1750-2500
Aantal cilinders / cilinderinhoud	in cm <sup>3</sup>	4 / 1968
Brandstof		Min. 51 CZ <sup>a)</sup>

a) Cetan-Zahl (cetaangetal) = Maat voor de zelfontbranding van de diesel

### Rendement

Topsnelheid	in km/u	207
Acceleratie 0-80 km/u	in sec	6,6
Acceleratie 0-100 km/u	in sec	9,6

### Gewichten

Toelaatbaar totaalgewicht	in kg	2050
Rijklaar gewicht (met bestuurder)	in kg	1565
Toelaatbare voorasbelasting	in kg	1100
Toelaatbare achterasbelasting	in kg	1075
Toelaatbare dakbelasting	in kg	75

### Aanhangwagengewichten

Aanhanger zonder rem	750
Aanhanger met rem op hellingen tot 8%	1800
Aanhanger met rem op hellingen tot 12%	1600

**Motoroliehoeveelheid**

Motoroliehoeveelheid bij benadering met filter vervangen	4.3 liter
--	-----------

**Dieselmotor 2.0 125 kW (170 pk)****Motorgegevens**

Vermogen in kW (pk)	per 1/min	125 (170) / 4200
Maximumkoppel	in Nm per 1/min	350 / 1750-2500
Aantal cilinders / cilinderinhoud	in cm <sup>3</sup>	4 / 1968
Brandstof		Min. 51 C <sub>Z</sub> <sup>a)</sup>

a) Cetan-Zahl (cetaangetal) = Maat voor de zelfontbranding van de diesel

**Rendement**

Topsnelheid	in km/u	224
Acceleratie 0-80 km/u	in sec	6,1
Acceleratie 0-100 km/u	in sec	8,6

**Gewichten**

Toelaatbaar totaalgewicht	in kg	2075
Rijklaar gewicht (met bestuurder)	in kg	1590
Toelaatbare voorasbelasting	in kg	1115
Toelaatbare achterasbelasting	in kg	1090
Toelaatbare dakbelasting	in kg	75

**Aanhangwagengewichten**

Aanhanger zonder rem	750
Aanhanger met rem op hellingen tot 8%	1800
Aanhanger met rem op hellingen tot 12%	1600

**Motoroliehoeveelheid**

Motoroliehoeveelheid bij benadering met filter vervangen	4.3 liter
--	-----------



## Afmetingen en vulhoeveelheden

Afmetingen		
Lengte, Breedte	4.666 mm/ 1.772 mm	
Hoogte bij leeggewicht	1.454 mm met dakreling	
Uitstekende delen vooraan en achteraan	976 mm/ 1.048 mm	
Wielbasis	2.642 mm	
Draaicirkel	11,2 m	
Spoorbreedte <sup>a)</sup>	<b>Vorig</b>	<b>Volgend</b>
	1.522 mm	1.523 mm
Vulhoeveelheden		
Tank	70 l Reserve 10 l	
Ruitensproeiervloeistofreservoir/ bij koplampsproeiers	4,8 l.	
Bandenspanning		
<b>Zomerbanden:</b>		
De correcte bandenspanning staat op een sticker aan de binnenzijde van de tankklep.		
<b>Winterbanden:</b>		
De bandenspanning van deze banden is zoals die van de zomer plus 0,2 bar.		

<sup>a)</sup> Dit gegeven varieert in functie van het type velg.



## Trefwoordenlijst

<b>A</b>		
Aanbouwdelen		
Aanhanger	212	
Aandrijfslipregeling		
Werking	202	
Aanhanger		
Aanbouwdelen	212	
Accessoires	212	
Aanhangwagens	210	
Aanwijzingen voor het rijden	210, 211	
Technische voorwaarden	210	
Aanhangwagengewichten	308	
Aantal zitplaatsen	19	
Aantrekmomenten van de wielbouten	308	
Aanwijzingen	209	
Aanwijzingen voor de bestuurder	80	
Accessoires	230	
Accu	248	
Accuspanning	85	
Laden	251	
Langere periodes van stilstand	249	
Losmaken	249	
Vervangen	249	
Winterse omstandigheden	249	
Achterbank	156	
		Achterklep
		Centrale vergrendeling
		108
		Verlichting
		132
		Achterportieren-rolgordijn
		133
		Achterruitrolgordijn
		133
		Achterruitverwarming
		132
		Verwarmingsdraden
		225
		Achterrautwasinstallatie
		Wis-was-automaat achterruit
		136
		Achteruitversnelling
		Automatische versnellingsbak
		192
		schakelbak
		189
		Actieradius
		77, 89
		Afdichtingen
		225
		Afdichtrubbers
		225
		Afvoer
		airbags
		33
		gordelspanners
		29
		Airbag
		Controlelampje
		70
		Airbagafdekkingen
		37
		Airbags aan rijderszijde buiten werking stellen
		48
		Airbags buiten werking stellen
		frontairbag aan rijderszijde
		48
		Airbagsysteem
		31
		controlelampje
		33
		frontairbags
		35
		hoofdairbags
		45
		zijairbags
		41
		Airconditioning
		2C-Climatronic
		167
		Aanjager
		173
		Automatische regeling
		170
		Bedieningselementen
		169
		Circulatiefunctie (automatisch)
		172
		ECON-functie
		171
		Economische omgang
		175
		Luchtkwaliteitssensor
		172
		Luchtroosters
		174
		Luchtverdeling
		175
		Ontwasemen van de ruiten
		171
		Sleutelherkenning
		175
		Temperatuur instellen
		170
		Zonnecel-aanjager/zonnecel dak
		176
		Alarmlichten
		128
		Controlelampje
		72
		Alarmsysteem
		Interieurbewaking
		113
		Antiblokkeersysteem
		Werking
		200
		Antivries
		241
		Aquaplaning
		257
		Armleuning
		Armleuning voorin verstellen
		149
		Opbergvak van de armleuning voorin
		149

Asbak			
Achterin	161	Skizak	157
Voorin	161	Vergroten	156
Auto-Check-Control	79	Verlichting	132
Autolak		<i>Zie ook</i> Bagageruimte beladen	16
conserveringsmiddelen	221	Bagageruimte beladen	16
Automaat		Bagageruimte-afdekking	
Uittrekblokkering contactsleutel	180	Uitbouwen	153
Automatische aansturing rijverlichting	121	Banden	252
Automatische versnellingsbak		Banden en velgen	
Dynamisch regelprogramma	194	afmetingen	259
Keuzehendelstanden	192	Bandenreparatieset	
Keuzehendelvergendeling	193	tire mobility-systeem	270
Kickdown	194	Bandenspanning	70, 94, 253, 308
multitronic®	190	Verlaging	254
Peddels (tiptronic-functie)	196	Bandenspanning controleren	253
Stuurwiel met peddels	196	Bandenspanningscontrolesysteem	93
tiptronic	190	Bediening voor datainvoer	92
tiptronic-functie	195	Bedieningselementen op het stuur	95
Automatische wasstraat	222	Bekerhouder voorin	159
		Benzine	234
		rijden in het buitenland	209
		Benzinetoevoegingen	234
		Besturing	
		Stuurwiel handmatig verstellen	178
		Bestuurder	
		<i>Zie</i> Juiste zithouding	10
		Bestuurdersinformatiesysteem	75
		Aanwijzingen voor de bestuurder	80
		Auto-Check-Control	79
		Boordcomputer	89
		Buitentemperatuurmeter	76
		Cd- en radioweergave	76
		Gele symbolen	83
		Handremwaarschuwing	80
		Menuweergave	91
		Portier- en achterklepwaarschuwing	78
		Rode symbolen	81
		Snelheidssignaal	86
		Waarschuwingsberichten	80
		Bestuurdersruimte	61
		Overzicht	61
		Bestuurdersstoel	
		Instellingen opvragen	145
		Sleutel toekennen aan de stoel	146
		Bevestigingsogen	17
		Bijrijder	
		<i>Zie</i> Juiste zithouding	11, 12
		Bijrijdersairbags buiten werking stellen	
		veiligheidsaanwijzingen	49
		Binnenverlichting	
		Achterin	131
		Bagageruimte	132
		Sfeerverlichting	131
		Voorin	130
		Biodiesel	234
		Biodieselbrandstof	234
		Blikjeshouders achterin	160
		Bodembescherming	227
		Boordcomputer	89
		Brandstof	
		Actueel verbruik	89
		Benzine	234
Bagageruimte	149		
Afdekking	152		
Bagagenet	151		
Bagageruimtebescherming	154		
Beladen	149		
Bevestigingsogen	150		
Bevestigingsriem	151		
Opbergvak	155		
Scheidingsnet	152		

## B

Brandstofmeter .....	67	Dashboard schoonmaken .....	228
Brandstofvoorraad laag .....	84	Dashboardkastje .....	164
diesel .....	234	Minibar .....	164
Brandstof: besparen .....	207	Verlichting .....	130
Buitenspiegels		Datumweergave .....	65
Instellingen opslaan .....	145	Diesel .....	234
Buitenspiegels schoonmaken .....	224	Dieselmotor	
Buitentemperatuurmeter .....	76	winterse omstandigheden .....	235
<b>C</b>		Digitale klok .....	65
Cd-rom-speler .....	155	Dimlicht .....	121
Centrale vergrendeling .....	103	Draairichtinggebonden banden .....	252
Achterklep .....	108	Dynamisch regelprogramma .....	194
Inbraakbeveiliging .....	105	<i>Zie ook</i> Dynamisch regelprogramma .....	194
Noodvergrendeling .....	107	<b>E</b>	
Ontgrendelen .....	104	Eigenschappen van de olie .....	239
Ruiten open en dicht .....	116	Elektrische ruitbediening .....	114
Schakelaar in het bestuurdersportier .....	105	Centrale vergrendeling .....	116
Schuif-/kanteldak: openen en sluiten .....	118	Schakelaar in achterportieren .....	115
Veiligheids-centrale-vergrendeling .....	106	Schakelaar in bijrijdersportier .....	115
Ver- en ontgrendelen van binnenuit .....	105	Schakelaars in bestuurdersportier .....	115
Vergrendelen .....	104	Storingen .....	116
Cetaangetal .....	234	Elektronisch sperdifferentieel	
Chassisnummer .....	306	Werking .....	201
Circulatiefunctie		Elektronisch stabiliteitsprogramma	
Circulatiefunctie .....	171	beschrijving .....	179
Claxon .....	61	controlelampje .....	179
Conserveringsmiddelen .....	221	Werking .....	199
Contactsleutel		Elektronische wegrijblokkering .....	103
Uittrekblokkering .....	180		
Contactslot .....	180		
Controlelampje .....	33		
Dynamo .....	73		
Uitlaatgascontrolesysteem .....	70		
Controlelampjes			
Aanhangwagenknipperlichten .....	71		
Airbag .....	70		
Antiblokkeersysteem .....	71		
Dynamo .....	73		
Elektronisch sperdifferentieel .....	71		
Elektronisch stabiliteitsprogramma .....	72		
Gele symbolen in middelste display .....	83		
Gordelwaarschuwinglampje .....	72		
Grootlicht .....	73		
Handrem .....	74		
Knipperlichten .....	72		
Rode symbolen in middelste display .....	81		
Snelheidsregelsysteem .....	71		
Vermogensregeling (EPC) .....	73		
Voorgloeisysteem .....	74		
Cruise control .....	187		
<b>D</b>			
Dagrijlicht .....	127		
Dagteller .....	67		
Dakdragersysteem .....	158		
Bevestigingspunten .....	158		
Dakbelasting .....	159		
Dakreling .....	158		
Dampstraler .....	223		

ESP			
Zie Elektronisch stabiliteitsprogramma . . .	179		
Extra verwarming . . . . .	176		
<b>F</b>			
Fietsdrager			
Aanhanger . . . . .	212		
FIS			
Actueel brandstofverbruik . . . . .	89		
Gemiddeld brandstofverbruik . . . . .	89		
Gemiddelde rijsnelheid . . . . .	89		
Rijtijd . . . . .	89		
Frontairbags . . . . .	35		
beschrijving . . . . .	35		
veiligheidsaanwijzingen . . . . .	38		
werking . . . . .	36		
Frontale aanrijdingen en natuurkundige wetten	21		
<b>G</b>			
Geheugen voor bestuurdersstoel . . . . .	144		
Gereden afstand . . . . .	90		
Gevaar van een kinderzitje op de bijrijdersstoel	32		
Gevaren wegens het niet gebruiken van de veiligheidsgordel . . . . .	22		
Goede schoenen dragen . . . . .	16		
Gordelspanners . . . . .	29		
controlelampje . . . . .	33		
Gordelverloop			
bij zwangere vrouwen . . . . .	27		
veiligheidsgordels . . . . .	26		
Gordelwaarschuwingslampje . . . . .	19		
GRA . . . . .	187		
Grootlicht . . . . .	129		
<b>H</b>			
Handrem . . . . .	183		
Hogedrukreiniger . . . . .	223		
Hoofdairbags . . . . .	45		
beschrijving . . . . .	45		
veiligheidsaanwijzingen . . . . .	46		
werking . . . . .	46		
Hoofdsteunen			
Achterbank . . . . .	147, 148		
Uit- en inbouwen . . . . .	147		
Voorstoelen . . . . .	146		
Houten decor schoonmaken . . . . .	228		
<b>I</b>			
Identificatienummer . . . . .	306		
Indicador van de versnellingen . . . . .	77		
Inrijden			
Motor . . . . .	205		
Instrumenten			
Verlichting . . . . .	66, 125		
Interieurbewaking . . . . .	113		
Interval-wissen . . . . .	134		
ISOFIX . . . . .	56		
<b>J</b>			
Juiste stand van de hoofdsteunen . . . . .	13		
Waarom de hoofdsteunen op de juiste stand? . 14			
Juiste zithouding			
bestuurder . . . . .	10		
bijrijder . . . . .	11, 12		
verkeerde zithouding . . . . .	14		
<b>K</b>			
Katalysator . . . . .	206		
Kenmerkende wagengegevens . . . . .	306		
Kentekenplaatverlichting . . . . .	297		
Keuzehandelstanden . . . . .	192		
Kickdown . . . . .	194		
Kilometer teller . . . . .	67		
Kindersloten			
Achterportieren . . . . .	109		
Kinderzitje			
ISOFIX-systeem . . . . .	56		
Kinderzitjes . . . . .	52		
bevestigen . . . . .	55		
groep 0 en 0+ . . . . .	52		
groep 1 . . . . .	53		
groep 2 . . . . .	53		
groep 3 . . . . .	53		
indeling in groepen . . . . .	52		

op de bijrijdersstoel .....	32
veiligheidsaanwijzingen .....	50
Kledinghaken .....	165
Klok instellen .....	65
Knipperlichten .....	129
Koelluchtventilator .....	244
Koelsysteem	
Koelvoelstoftemperatuurmeter .....	64
Storing .....	82
Koelvoelstof	
Antivries .....	241
Bijvullen .....	243
Peil controleren .....	242
Koplampen	
Koplampsproeier .....	137
Lichtbundel-hoogteverstelling .....	126
Mistlampen .....	123
rijden in het buitenland .....	209
Zelfrichtende koplampen .....	127
Krik .....	262, 267
Kunststof delen .....	224
Kunststof delen schoonmaken .....	228
Kwartzklok .....	65

## L

Langere periodes van stilstand	
Wagenaccu .....	248
Leer schoonmaken .....	228
Leeslampje	
Voorin .....	130

Leeslampjes	
Achterin .....	131
Lekbestandige banden .....	257
Levensduur van de banden .....	256
Licht	
Aansturing rijverlichting .....	121
In- en uitschakelen .....	121
Lichtbundel-hoogteverstelling .....	126
Defect .....	85
Dynamisch .....	126
Lichten	
Achterlicht defect .....	86
Automatische rijverlichting .....	122
Bochtenverlichting .....	127
Dimlicht defect .....	86
Dynamische lichtbundel-hoogteverstelling ...	126
Functie coming home .....	124
Functie leaving home .....	124
Grootlichtsignaal .....	129
Lichtsensoren van de automatische	
rijverlichting .....	122
Parkeerlicht .....	129
Xenonlicht .....	126
Zelfrichtende koplampen .....	127
Lichtmetalen velgen schoonmaken .....	226
Lichtsensord defect .....	85
Luchtgeleidingskap	
Inbouwen .....	277, 285
Uitbouwen .....	277, 284
Luchtqualiteitssensor .....	172

## M

Met de hand wassen .....	222
Milieu .....	207
Milieuvriendelijkheid .....	208
Milieu-aanwijzing	
vervuilingen voorkomen .....	233
Milieu-aspect	
Achtteruitverwarming .....	133
Dakdragers .....	159
Lekkages .....	237
Motor laten warmdraaien .....	181
Milieubewust rijden .....	207
Minibar van het dashboardkastje .....	164
Mistachterlicht .....	123
Mistlampen .....	123
Mobiele telefoons en radiotelefoons .....	231
Motor	
Afzetten .....	182
inrijden .....	205
Starten .....	181
Motor afzetten .....	182
Motorkap .....	236
Ontgrendelen .....	236
Openen .....	236
Sluiten .....	238
Motorolie .....	238
Bijvullen .....	240
eigenschappen van de olie .....	239
Oliepeil controleren .....	240
Oliesensor defect .....	84

Peil controleren .....	84	Onderhoud	
Storing in de oliedruk .....	82	airbags .....	33
Verbruik .....	240	Onderhoud van chroom .....	225
Motorruimte		Onderhouden van de wagen	
Veiligheidsaanwijzingen .....	237	buitenzijde .....	222
Motorruimte schoonmaken .....	227	Ontluchtungsgleuven .....	17
multitronic® .....	190	Opbergvak	
Rijden .....	191	In de portierbekleding .....	165
<b>N</b>		Opbergvakken .....	163
Noodbediening		In de voorstoelen .....	166
Schuif-/kanteldak .....	119	Overzicht	
Tankklep .....	233	Bestuurdersruimte .....	61
Noodgevallen		Overzicht controlelampjes .....	69
Accu losmaken .....	249	Overzicht van de motorruimte .....	310
Gereedschap .....	262	Overzicht waarschuwinglampjes .....	69
Krik .....	262, 267	<b>P</b>	
Noodbediening van het schuif-/kanteldak	119	Parkeerhulp .....	184
Noodvergrendeling van de centrale		SEAT parking system .....	184
vergrendeling .....	107	SEAT parking system plus .....	185
tire mobility-systeem (Bandenreparatieset)		Parkeren .....	183
263		multitronic® .....	191
Verwisselen van een wiel .....	265	Pedalen .....	15
Noodsleutel .....	101	Peddels	
<b>O</b>		tiptronic-functie .....	196
Octaangetal .....	234	Peil ruiten-/koplampsproeiervloeistof .....	85
Oliepeilstok .....	240	Portier- en achterklepwaarschuwing .....	78
Olieverbruik .....	240	Portieren	
Onderdelen .....	230	Kindersloten .....	109
		Noodvergrendeling van de portieren .....	107
		Portierslotcilinders .....	225
		Profieldiepte .....	256
		<b>R</b>	
		Radioweergave .....	76
		Regensensor .....	134
		Regensensor defect .....	85
		Rembekrachtiger .....	205
		Remblokken .....	205
		Remlichten	
		Controle van het defect .....	84
		Remmen .....	205
		Remblokken versleten .....	85
		Remkrachtverhoger .....	200
		Remsysteem	
		Rembekrachtiger .....	202
		Remmen .....	202
		Remvloeistof .....	247
		Storing .....	81
		Remweg .....	205
		Reparatie	
		airbags .....	33
		Reservewiel	
		Stalen velg .....	264
		Rijden	
		Economisch/ Milieubewust .....	207
		Rijden in het buitenland .....	209
		Rijden in het buitenland .....	209
		koplampen .....	209
		Rijden met aanhangwagen .....	308



Rijveiligheid .....	9	Schuif-/kanteldak .....	117	Tijdelijk uitschakelen .....	188
Rijverlichting .....	121	Comfortsluiten .....	118	Uitschakelen .....	189
Roefilter .....	84	Noodbediening .....	119	Snelheidssignaal .....	85, 86
Roefilter voor dieselmotoren .....	207	Openen .....	117	Spiegel	
Motorolie .....	238	Sluiten .....	118	Dimbare binnenspiegel .....	137
Ruiten		Service-interval-indicatie .....	78	Make-upspiegel .....	133
Ontwasemen .....	171	Servotronic .....	204	Spiegels	
Ruiten schoonmaken .....	224	Sfeerverlichting .....	131	Automatisch dimmende binnenspiegel ..	137
Ruitensproeierinstallatie .....	244	Sigarettenaansteker .....	162	Automatische buitenspiegelverstelling ..	144
Ruitenwisser .....	134	Skizak .....	157	Binnenspiegel .....	137
Regensensor .....	134	Sleepogen .....	302	Dimmen .....	137
ruitenwisserblad achterruit vervangen ..	246	Sleepoog .....	301	Instellingen opvragen .....	145
Verwarmbare sproeiers .....	134	Slepen .....	301	Verwarmbare buitenspiegels .....	138
Ruitenwisser achter		Sleutel met afstandsbediening .....	101	Stadslicht .....	121
Interval-wissen .....	136	Batterij vervangen .....	102	Stalen velgen schoonmaken .....	226
Wis-was-automaat achterruit .....	136	Controlelampje .....	102	Starten door aanslepen .....	301
Ruitenwisserbladen		Openen en sluiten .....	111	Algemene opmerkingen .....	301
schoonmaken .....	225	Synchronisatie .....	112	Starthulp .....	298
Ruitenwisserbladen voorruit vervangen ..	245	Wagen ont- en vergrendelen .....	111	Startkabels .....	298
Ruitenwissers		Sleutels .....	101	Sticker met wagengegevens .....	306
ruitenwisserbladen voorruit vervangen ..	245	Batterij .....	102	Stoelen	
		Geheugen voor bestuurdersstoel .....	146	Elektrisch verstellen .....	142
		Sleutel met afstandsbediening .....	110	Handmatig verstellen .....	140
		Sleutelherkenning airconditioning .....	175	Handmatig verstellen in lengterichting ..	140
		Slijtagemerktokens .....	256	Handmatige afstelling van de schuine stand	
SAFE .....	103	Sloten .....	225	rugleuning .....	141
Schakelaars in bestuurdersportier		Sneeuwkettingen .....	261, 308	Hoogteverstelling .....	140
Elektrische ruitbediening .....	115	Snelheidsmeter .....	67	Schuine stand rugleuning (elektrisch) .....	143
Schakelbak .....	189	Snelheidsregelsysteem .....	187	Stoelen verstellen	
Schakelschema .....	189	Opgeslagen snelheid wijzigen .....	188	Lendensteun .....	141, 144
Scheidingsnet		Snelheid opslaan .....	187	Stoelverwarming .....	176
Uitbouwen .....	153				

## S

Stoffen bekledingen schoonmaken .....	228		
Stofferings schoonmaken .....	228		
Stopcontact .....	162, 163		
Stuurbevoegdheid .....	204		
Stuurinrichting			
Stuurinrichting blokkeren .....	180		
Symbolen			
Gele symbolen in middelste display .....	83		
Rode symbolen in middelste display .....	81		
<b>T</b>			
Tank			
tankklep openen .....	232		
Tanken .....	232		
Noodontgrendelen van de tankklep .....	233		
TCS			
Werking .....	202		
Technische wijzigingen .....	230		
tiptronic .....	190		
tiptronic-functie .....	195		
tire mobility-systeem .....	270		
tire mobility-systeem (Bandenreparatieset) ..	263		
Toerenteller .....	65		
Trekhaak			
Afnembare trekhaak .....	213		
Trekhaak naderhand inbouwen .....	219		
Typeplaatje .....	306		
		<b>U</b>	
		Uitlaatgasreinigingssysteem .....	206
		<b>V</b>	
		Veilig rijden .....	7
		Belangrijke aspecten .....	8
		Rijveiligheid .....	8
		Veilig vervoer van kinderen .....	50
		Veiligheidsaanwijzingen	
		airbags .....	33
		bijrijdersairbags buiten werking stellen ...	49
		frontairbags .....	38
		gebruik van kinderzitjes .....	50
		gebruik van veiligheidsgordels .....	24
		gordelspanners .....	29
		hooflairbags .....	46
		Motorruimte .....	237
		zijairbags .....	44
		Veiligheidsgordel losmaken .....	27
		Veiligheidsgordels .....	19
		Controlelampje .....	72
		controlelampje .....	19
		Hoogteverstelling .....	28
		instelling .....	25
		niet vastgegespt .....	22
		veiligheidsaanwijzingen .....	24
		Verkeerd omgegespt .....	28
		Veiligheidsgordels bieden bescherming .....	23
		Veiligheidsgordels schoonmaken .....	229
		Veiligheidsvoorzieningen .....	7
		Verlichting .....	121
		Instrumenten .....	66, 125
		Vervanging lampjes achterlichten	
		lampje bagageruimte .....	296
		Vervanging lampjes koplamp	
		dimlicht .....	280
		grootlicht .....	279
		Vervanging van lampjes	
		algemene aanwijzingen .....	275
		Vervanging van onderdelen .....	230
		Verwarmbare	
		Stoelen .....	176
		Verwarmbare stoel .....	176
		Verzorgen en schoonhouden .....	221
		Vloermatten .....	16
		Vóór elke rit	
		Waarop moet u letten vóór elke rit? .....	8
		<b>W</b>	
		Waarom de hoofdsteunen op de juiste stand? .	13
		Waarom de juiste zithouding? .....	31
		Waarom veiligheidsgordels? .....	19, 21, 31
		Waarschuwinglampjes	
		Gele symbolen in middelste display .....	83
		Rode symbolen in middelste display .....	81
		Wagen wassen .....	222
		Wagenaccu	
		Controleren .....	248
		Langere periodes van stilstand .....	248

Vervangen .....	248
Winterse omstandigheden .....	248
Wagengereedschap .....	262
Wagenlak	
conserveren .....	224
polijsten .....	224
Wagennummer .....	306
Wagensleutels .....	101
Warmtewerende voorruit .....	231
Wassen met een hogedrukreiniger .....	223
Wassen van de wagen .....	222
Wat beïnvloedt de rijveiligheid negatief? .....	9
Wegrijblokkering .....	103
Wiel uit- en inbouwen .....	268
Wielbouten .....	308
aantrekmoment .....	260
Wielen .....	308
Verwisselen van een wiel .....	265
Wijzigingen .....	230
Winter	
Wagenaccu .....	248
Winterbanden .....	260
Winterse omstandigheden	
Accu .....	249
dieselmotor .....	235
Ruiten ontwasemen .....	171
Wis-/was-automaat .....	134

## Z

Zekering	
Vervangen .....	273
Zekeringen	
Overzicht .....	274
Zelfrichtende koplampen .....	127
Defect .....	85
Zijairbags .....	41
beschrijving .....	41
veiligheidsaanwijzingen .....	44
werking .....	42
Zithouding van de inzittenden .....	10
Zonnecel-aanjager/zonneceldak .....	176
Zonnecelschuif-/kanteldak .....	118
Zonnekleppen .....	133
Zuinig rijden .....	207

Hollandés 3R9012003AB (07.09) (GT9)



3R9012003AB

