

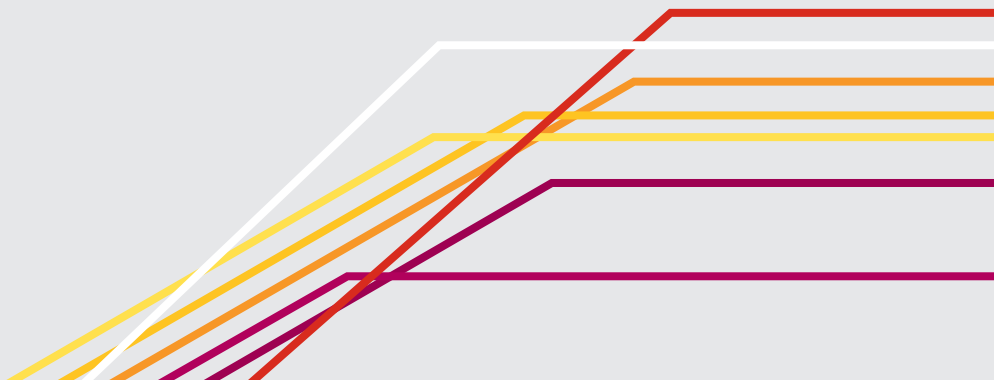

# IBIZA ST

Instructieboek





## Voorwoord

Dit instructieboekje en de bijbehorende bijlagen dienen aandachtig gelezen te worden, zodat u snel met de bediening van uw wagen vertrouwd raakt.

Naast regelmatig onderhoud en verzorging van de wagen, draagt ook een correcte bediening ertoe bij dat de wagen zijn waarde behoudt.

**Om veiligheidsredenen dient u altijd rekening te houden met de informatie over accessoires, wijzigingen en vervanging van onderdelen.**

Bij verkoop van de wagen dient u de complete wagendocumentatie aan de nieuwe eigenaar te overhandigen, omdat deze bij de wagen hoort.

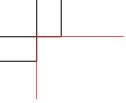

## Inhoudsopgave

<b>Opbouw van dit instructieboekje</b>	5	LPG-systeem* .....	58	Airconditioning .....	138
		Display in het instrumentenpaneel .....	59	Verwarming .....	138
		Waarschuwing- en controlelampjes .....	66	Airconditioning* .....	141
<b>Inhoudsoverzicht</b>	6	<b>Bedieningselementen op de stuurkolom*</b> .....	79	Climatronic .....	144
		Algemeen .....	79	Algemene aanwijzingen .....	146
		Audiobediening .....	80	Rijden .....	148
<b>'Veilig op weg'</b>	7	Audio- + Telefoonbediening .....	81	Besturing .....	148
<b>Veilig rijden</b>	7	<b>Ontgrendelen en vergrendelen</b> .....	83	Vastzetten .....	149
Korte inleiding .....	7	Centrale vergrendeling .....	83	Contactslot .....	149
Juiste zithouding van de inzittenden .....	10	Sleutels .....	88	Motor starten en afzetten .....	151
Pedaalruimte .....	16	Radiografische afstandsbediening* .....	90	Werking Start-Stop* .....	154
Bagage opbergen .....	17	Alarmsysteem* .....	92	Schakelbak .....	157
<b>Veiligheidsgordels</b>	19	Achterklep .....	95	Automatische versnellingsbak* .....	158
Beknopte inleiding .....	19	Ruiten .....	97	Handrem .....	165
Waarom veiligheidsgordels? .....	21	Panoramisch dak/ kanteldak* .....	100	Akoestisch parkeerhulpsysteem* .....	167
De veiligheidsgordels .....	25	<b>Licht en zicht</b> .....	103	Cruise control* (Cruise control - GRA) .....	169
Gordelspanners* .....	28	Licht .....	103		
<b>Airbagsysteem</b>	30	Binnenverlichting .....	110	<b>Advies en actie</b> .....	173
Korte inleiding .....	30	Zicht .....	112	<b>Intelligente techniek</b> .....	173
Frontairbags .....	34	Ruitenwissers .....	112	Remmen .....	173
Zijairbags .....	38	Achteruitkijkspiegels .....	115	ABS-antiblokkeersysteem met antislipregeling .....	174
Uitschakelen van de airbags* .....	41	<b>Zitten en opbergen</b> .....	119	Elektronische Stabiliseringscontrole (ESC)* .....	175
<b>Veilig vervoeren van kinderen</b>	43	Het belang van het goed verstellen van de stoelen .....	119	<b>Milieubewust rijden</b> .....	178
Korte inleiding .....	43	Hoofdsteunen .....	120	Inrijden .....	178
Kinderzitjes .....	45	Voorstoelen .....	122	Uitlaatgasreinigingssysteem .....	179
Het kinderzitje bevestigen .....	48	Achterbank .....	124	Zuinig en milieuvriendelijk rijden .....	181
		Opbergvak .....	126	Rijden in het buitenland .....	183
<b>Bediening</b>	55	Asbak, sigarettenaansteker en accessoireaansluiting .....	129	Rijden met een aanhangwagen .....	184
<b>Bestuurdersplaats</b>	55	Verbanddoos, gevarendriehoek, brandblusser .....	132	<b>Verzorgen en schoonhouden</b> .....	186
Algemeen schema .....	55	Bagageruimte .....	133	Basisinformatie .....	186
Instrumenten .....	57	Bagagerek/Dakdragersysteem* .....	137	De buitenzijde van de wagen onderhouden .....	187
				Onderhouden van de wagen, binnenzijde .....	193

Accessoires, vervanging van onderdelen en wijzigingen .....	196	Starthulp .....	257
Accessoires en onderdelen .....	196	Aanslepen of wegslepen .....	261
Technische wijzigingen .....	196		
Dakantenne* .....	197	<b>Technische Gegevens .....</b>	<b>264</b>
Mobiele telefoon en zendapparatuur .....	197	Beschrijving van de gegevens .....	264
Trekhaak naderhand inbouwen* .....	198	Wat u moet weten .....	264
Controleren en bijvullen .....	200	Gegevens inzake het brandstofverbruik .....	266
Tanken .....	200	Rijden met aanhangwagen .....	267
LPG-systeem* .....	202	Wielen .....	267
Benzine .....	205	Technische gegevens .....	269
Dieselolie .....	206	Vloeistofniveaus controleren .....	269
Werkzaamheden in de motorruimte .....	207	Benzinemotor 1,2 l 51 kW (70 pk) .....	270
Motorolie .....	210	Benzinemotor 1.2 TSI 63 kW (85 pk) .....	271
Koelvloeistof .....	214	Benzinemotor 1,4 63 kW (85 pk) .....	272
Ruitsproeiervloeistof en ruitwisserbladen .....	217	Benzinemotor 1.2 TSI 77 kW (105 pk) .....	273
Remvloeistof .....	220	Benzinemotor 1.2 TSI 77 kW (105 pk) Start&Stop .....	274
Wagenaccu .....	222	Benzinemotor 1,4 l TSI 110 kW (150 pk) automaat .....	275
Banden .....	224	Dieselmotor 1,2 TDI CR 55 kW (75 pk) DPF Start&Stop Ecomotive .....	276
Diverse situaties .....	231	Dieselmotor 1.2 TDI CR 55 kW (75 pk) (DPF) .....	277
Wagengereedschap, reservewiel .....	231	Dieselmotor 1.6 TDI CR 66 kW (90 pk) (DPF) .....	278
Wisselen van een wiel .....	232	Dieselmotor 1.6 TDI CR 77 kW (105 pk) met/ zonder roetfilter (DPF) .....	279
Bandenreparatieset* (Tire Mobility System) .....	237	Afmetingen en vulhoeveelheden .....	280
Elektrische zekeringen .....	239		
Vervanging van lampjes .....	242	<b>Trefwoordenlijst .....</b>	<b>281</b>
Lampen enkele koplamp vervangen .....	245		
Lampen dubbele koplamp vervangen .....	247		
Lampen AFS koplamp vervangen .....	251		
Vervanging mistlampen .....	252		
Vervanging achterlampen (in het zijpaneel) .....	253		
Vervanging achterlampen (op de achterklep) .....	254		
Zijknipperlichten .....	255		
Kentekenverlichting .....	256		
Interieurverlichting en leeslampjes voorin .....	256		
Derde remlicht* .....	257		
Lampje bagageruimte .....	257		

## Opbouw van dit instructieboekje

### Wat u voor het lezen van dit instructieboekje dient te weten

Dit instructieboekje beschrijft de **uitrusting** van de wagen op het moment van het ter perse gaan. Enkele van de hier beschreven uitrustingen worden op een later tijdstip ingevoerd of zijn alleen in bepaalde landen verkrijgbaar.

**Aangezien het een algemeen instructieboekje betreft voor het model IBIZA ST, zijn sommige van de uitrustingen of functies die in dit boekje beschreven worden niet inbegrepen in alle types of varianten van het model, ze kunnen variëren of gewijzigd worden, afhankelijk van technische vereisten of marktomstandigheden, zonder dat dit ooit beschouwd kan worden als misleidende reclame.**

De **afbeeldingen** zijn een standaardweergave en kunnen enigszins afwijken ten opzichte van uw wagen.

De **richtingaanwijzingen** (links, rechts, voor, achter) die in dit instructieboekje genoemd worden, zijn gerelateerd aan de rijrichting van de wagen tenzij anders aangegeven.

De **uitrustingen aangeduid met een asterisk\*** worden enkel in bepaalde uitvoeringen van het model standaard ingebouwd, worden enkel voor sommige uitvoeringen als optie geleverd, of worden enkel in bepaalde landen aangeboden.

- Ⓞ De geregistreerde handelsmerken zijn aangegeven met Ⓞ. Wordt dit symbool niet aangegeven, dan houdt dit niet in dat het geen geregistreerd merk betreft.
- ▶ Geeft aan dat het onderwerp op de volgende bladzijde verdergaat.
- Geeft het **einde van een onderwerp** aan.



### ATTENTIE

Teksten met dit symbool bevatten informatie over uw veiligheid, en wijzen op gevaarlijke situaties die kunnen leiden tot ongevallen of verwondingen.



### VOORZICHTIG

Teksten met dit symbool attenderen u op mogelijke schade aan uw wagen.



### Milieu-aanwijzing

In teksten met dit symbool staan aanwijzingen over milieubescherming.



### Let op

In teksten met dit symbool staat extra informatie. ■

## Inhoudsoverzicht

Dit instructieboekje is volgens bepaalde regels opgebouwd om ervoor te zorgen dat u gemakkelijker informatie kunt vinden en opnemen. De inhoud van dit instructieboekje is onderverdeeld in **onderwerpen**, die deel uitmaken van **hoofdstukken** (bijv. "Airconditioning"). Tegelijkertijd bestaat het boekje uit vijf grote delen:

### 1. 'Veilig op weg'

Informatie over de wagnuitrustingen die op de passieve veiligheid betrekking hebben, zoals veiligheidsgordels, airbags, stoelen, enz.

### 2. Bediening

Informatie over de plaats van de bedieningselementen in het bestuurdersgedeelte van de wagen, de verschillende mogelijkheden voor het verstellen van de stoelen, het regelen van een aangenaam klimaat in de passagiersruimte, enz.

### 3. Advies en actie

Aanwijzingen met betrekking tot het rijden, de verzorging en het onderhoud van de wagen en bepaalde storingen die u zelf kunt verhelpen.

### 4. Technische gegevens

Maten en gewichten met betrekking tot uw wagen.

### 5. Alfabetisch register

Achter in het instructieboekje treft u een gedetailleerd alfabetisch register aan waarmee u snel de informatie kunt vinden die u zoekt. ■



# 'Veilig op weg'

## Veilig rijden

### Korte inleiding

#### Beste SEAT bestuurster/-bestuurder,

##### *Veilig op weg*

In dit hoofdstuk vindt u belangrijke informatie, tips, suggesties en waarschuwingen die u moet lezen en opvolgen in uw eigen belang en dat van uw passagiers.

#### **ATTENTIE**

- In dit hoofdstuk vindt u belangrijke informatie over hoe u en uw bijrijders met uw wagen om kunnen gaan. De overige belangrijke informatie die u moet kennen voor uw eigen veiligheid en voor de veiligheid van uw bijrijders, vindt u ook in de andere hoofdstukken van uw wagendocumentatie.
- Zorg ervoor dat de complete wagendocumentatie altijd in uw wagen ligt. Dit geldt in het bijzonder wanneer u de wagen aan anderen uitleent of verkoopt.

#### Veiligheidsvoorzieningen

*De veiligheidsvoorzieningen maken deel uit van de bescherming van de inzittenden en kunnen de gevaren op lichamelijke letsel in ongevalssituaties reduceren.*

Uw veiligheid en de veiligheid van uw bijrijders moet u niet "op het spel" zetten. Bij een ongeval kunnen de veiligheidsvoorzieningen de risico's op lichamelijk letsel reduceren. De volgende opsomming omvat een deel van de veiligheidsvoorzieningen in uw SEAT:

- 3-punts gordels,
- gordelbelastingsbegrenzing op de voorstoelen en de achterbank (buitenste zitplaatsen),
- gordelspanners aan de voorstoelen,
- frontairbags,
- zijairbags aan de voorstoelrugleuningen met borst- en hoofdbescherming,
- "ISOFIX" bevestigingspunten voor kinderzitjes op de achterste zitplaats met het systeem "ISOFIX",
- in hoogte verstelbare hoofdsteunen bij de voorstoelen,
- hoofdsteun midden achteraan met gebruiksstand en niet-gebruiksstand,
- verstelbare stuurkolom.

De genoemde veiligheidsvoorzieningen werken samen om u en uw bijrijders in ongevalsituaties zo goed mogelijk te beschermen. Deze veiligheidsvoorzieningen zijn u en uw bijrijders van geen nut als u en uw bijrijders een verkeerde zithouding aannemen of deze voorzieningen niet juist verstellen of gebruiken.

Daarom krijgt u informatie waarom deze voorzieningen zo belangrijk zijn, hoe ze u beschermen, waarop moet worden gelet bij het gebruik ervan en hoe u en uw bijrijders het grootste voordeel uit de aanwezige veiligheidsvoorzieningen kunnen halen. In dit hoofdstuk vindt u belangrijke aanwijzingen die u en uw bijrijders in acht dienen te nemen om het gevaar op veranderingen te verkleinen.

**Veiligheid is in ieders belang!**

### Vóór elke rit

*De bestuurder is altijd verantwoordelijk voor zijn bijrijders en voor de bedrijfsveiligheid van de wagen.*

Let vóór elke rit op de volgende punten voor uw eigen veiligheid en die van uw bijrijders:

- Zorg ervoor dat de verlichting en de knipperlichten van uw wagen optimaal werken.
- Controleer de bandenspanning.
- Zorg ervoor dat alle ruiten een helder en goed zicht naar buiten bieden.
- Ervoor zorgen dat de bagage goed vastzit. ⇒ pagina 17.
- Zorg ervoor dat geen enkel voorwerp de bediening van de pedalen kan belemmeren.

- Spiegels, voorstoel en hoofdsteun verstellen naargelang uw lichaamslengte.
- Zorg dat de passagier op de middelste zitplaats van de achterbank de hoofdsteun in gebruiksstand heeft staan.
- Bijrijders erop wijzen de hoofdsteunen naargelang hun lichaamslengte te verstellen.
- Kinderen beschermen met een geschikt kinderzitje en een op een juiste wijze omgegespte veiligheidsgordel ⇒ pagina 43.
- Juiste zithouding aannemen. Ook bijrijders erop wijzen de juiste zithouding aan te nemen ⇒ pagina 10.
- Steeds de veiligheidsgordel juist omgespen. Ook bijrijders erop wijzen de veiligheidsgordel juist om te gespen ⇒ pagina 19. ■

### Wat beïnvloedt de rijveiligheid negatief?

*De rijveiligheid wordt verder in grote mate beïnvloed door de rijstijl en het persoonlijke gedrag van alle inzittenden.*

Als bestuurder draagt u de verantwoordelijkheid voor uzelf en uw bijrijders. Als u afgeleid bent of uw vermogens aangetast zijn door een bepaalde omstandigheid, brengt u uzelf en ook andere verkeersdeelnemers in gevaar ⇒ ⚠, om deze reden:

- U niet laten afleiden van het verkeer bijv. door uw bijrijders of een telefoongesprek.
- Nooit rijden als uw rijvaardigheid is beïnvloed (bijv. door medicijnen, alcohol, drugs). ▶

- Verkeersregels en de aangegeven snelheden aanhouden.
- De snelheid altijd aan de weg-, verkeers- en weersomstandigheden aanpassen.
- Tijdens lange ritten regelmatig pauzeren - ten minste eens in de twee uur.
- Indien mogelijk niet rijden wanneer u moe bent of onder tijdsdruk staat.

**ATTENTIE**

Als u afgeleid bent of uw vermogens aangetast zijn door een bepaalde omstandigheid, wordt de kans op ongevallen en verwondingen groter. ■

## Juiste zithouding van de inzittenden

### Juiste zithouding van de bestuurder

De juiste afstelling van de bestuurdersstoel is belangrijk voor een veilige en ontspannen rit.

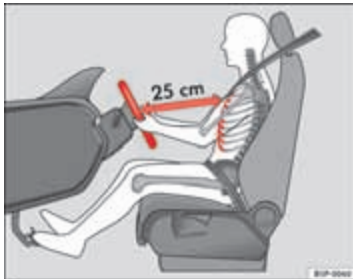

Afbeelding 1 De juiste afstand van de bestuurder tot het stuurwiel



Afbeelding 2 De juiste stand van de hoofdsteun voor de bestuurder

Voor uw eigen veiligheid en om de kans op lichamelijk letsel bij een ongeval te vermijden, raden wij onderstaande aan de bestuurder aan:

- Stuurwiel zo verstellen dat de afstand tussen stuurwiel en borstkas ten minste 25 cm bedraagt ⇒ Afbeelding 1.
- Bestuurdersstoel zo in lengterichting verstellen, dat u het gas-, rem- en koppelpedaal met licht gebogen benen geheel kunt intrappen ⇒ .
- Zorg ervoor dat u het bovenste gedeelte van het stuurwiel kunt bereiken.
- Hoofdsteun zo verstellen dat de bovenzijde van de hoofdsteun in lijn ligt met het bovenste gedeelte van uw hoofd ⇒ Afbeelding 2.
- Rugleuning lichtjes hellend zetten zodat uw rug geheel tegen de rugleuning ligt. ▶

- Veiligheidsgordel juist omgespen ⇒ pagina 19.
- Blijf met beide voeten in de voetenruimte zitten zodat u altijd de wagen onder controle hebt.

Bestuurdersstoel verstellen ⇒ pagina 119.

### ATTENTIE

- Een verkeerde zithouding van de bestuurder kan ernstig lichamelijk letsel als gevolg hebben.
- Bestuurdersstoel zo verstellen dat er ten minste 25 cm ruimte is tussen uw borstkas en het midden van het stuurwiel ⇒ **Afbeelding 1**. Als u dichterbij zit dan 25 cm, kunnen de airbags geen goede bescherming geven.
- Als u vanwege uw lichaamsbouw niet de minimale afstand van 25 cm kunt aanhouden, dient u contact met een gespecialiseerde werkplaats op te nemen waar zij u kunnen helpen en nagaan of het nodig is om bepaalde speciale wijzigingen aan te brengen.
- Het stuurwiel tijdens het rijden altijd met beide handen vasthouden aan de buitenzijde van het stuurwiel op kwart over negen. Hierdoor wordt de kans op lichamelijk letsel bij een airbagactivering gereduceerd.
- Nooit het stuurwiel op twaalf uur vasthouden of in een andere stand (bijv. in het midden van het stuurwiel). In zulke gevallen kunnen bij activering van de bestuurdersairbag zware letsels aan uw armen, handen en hoofd worden toegebracht.
- Om het risico op lichamelijk letsel voor de bestuurder bij plotseling remmen of een ongeval te reduceren, nooit met sterk naar achteren gekantelde rugleuningen rijden! De optimale beschermende werking van de airbags en van de veiligheidsgordel wordt alleen bereikt wanneer de rugleuning lichtjes hellend staat en de bestuurder de veiligheidsgordel goed

### ATTENTIE (vervolg)

heeft omgespelt. Hoe sterker de rugleuning naar achteren gekanteld is, hoe groter het gevaar op lichamelijk letsel is door een verkeerd aanliggende gordel of verkeerde zithouding!

- Hoofdsteen juist afstellen om de optimale beschermende werking te bereiken.

### Juiste zithouding van de bestuurder

*De bestuurder moet een minimale afstand van 25 cm van het dashboard aanhouden zodat de airbag in geval van activeering de grootst mogelijke veiligheid biedt.*

Voor uw eigen veiligheid en om het gevaar op lichamelijk letsel bij een ongeval te vermijden, raden wij onderstaande aan de bestuurder aan:

- Bestuurdersstoel zover mogelijk naar achteren verschuiven ⇒ .
- Rugleuning lichtjes hellend zetten zodat uw rug geheel tegen de rugleuning ligt.
- Hoofdsteen zo verstellen dat de bovenzijde van de hoofdsteen in lijn ligt met het bovenste gedeelte van uw hoofd ⇒ pagina 13.
- Beide voeten in de voetenruimte voor de bestuurdersstoel laten.
- Veiligheidsgordel juist omgespen ⇒ pagina 19.

De bestuurdersairbag kan in **uitzonderlijke gevallen** uitgeschakeld worden ⇒ pagina 41. 

Bijrijdersstoel verstellen ⇒ pagina 122.



### ATTENTIE

- Een verkeerde zithouding van de bijrijder kan ernstig lichamelijk letsel als gevolg hebben.
- Bijrijdersstoel zo verstellen dat er ten minste 25 cm ruimte is tussen uw borstbeen en het dashboard. Als u dichterbij zit dan 25 cm, kunnen de airbags geen goede bescherming geven.
- Als u vanwege uw lichaamsbouw niet de minimale afstand van 25 cm kunt aanhouden, dient u contact met een gespecialiseerde werkplaats op te nemen waar zij u kunnen helpen en nagaan of het nodig is om bepaalde speciale wijzigingen aan te brengen.
- De voeten tijdens het rijden altijd in de voetenruimte houden - leg uw voeten nooit op het dashboard of de stoelen en steek ze nooit uit het raam! Door een verkeerde zithouding stelt u zich bij remmen of een aanrijding bloot aan een verhoogd risico op lichamelijk letsel. Bij een activering van de airbag kunt u door een verkeerde zithouding levensgevaarlijk gewond raken.
- Om het risico op lichamelijk letsel voor de bijrijder bij plotseling remmen of een ongeval te reduceren, nooit met sterk naar achteren gekantelde rugleuningen rijden! De optimale beschermende werking van de airbags en de veiligheidsgordel wordt alleen bereikt wanneer de rugleuning lichtjes hellend staat en de bijrijder de veiligheidsgordel goed heeft omgespeld. Hoe sterker de rugleuning naar achteren gekanteld is, hoe groter het gevaar op lichamelijk letsel is door een verkeerd aantiggende gordel of verkeerde zithouding!
- Hoofdsteen juist afstellen om de optimale beschermende werking te bereiken.

### Juiste zithouding van de passagiers op de stoelen achterin

*Passagiers achterin moeten rechtop zitten, de voeten in de voetenruimte houden, de hoofdsteen van de middelste zitplaats op de achterbank in gebruiksstand hebben staan en de veiligheidsgordels juist hebben omgespeld.*

Om het gevaar op lichamelijk letsel bij plotseling remmen of een ongeval te verminderen, moeten de passagiers op de stoelen achterin op het volgende letten:

- Stel de hoofdsteen in de correcte positie ⇒ pagina 13.
- Beide voeten in de voetenruimte voor de achterbank laten.
- Veiligheidsgordel juist omgespen ⇒ pagina 19.
- Een geschikt kinderzitje gebruiken wanneer u kinderen in de wagen meeneemt ⇒ pagina 43.



### ATTENTIE

- Een verkeerde zithouding van de passagiers op de bank kan ernstig lichamelijk letsel tot gevolg hebben.
- Hoofdsteen juist afstellen om de optimale beschermende werking te bereiken.
- De optimale beschermende werking van de veiligheidsgordels wordt alleen bereikt wanneer de rugleuning in een rechte stand staat en de inzittenden van de wagen de veiligheidsgordel goed hebben omgespeld. Zitten de passagiers op de stoelen achterin niet rechtop, dan is het gevaar op lichamelijk letsel door een verkeerd verloop van de veiligheidsgordel groter.

### Juiste stand van de hoofdsteunen

*De juiste stand van de hoofdsteunen maakt een belangrijk deel uit van de bescherming van de inzittenden en kan verwondingen voorkomen in de meeste ongevalssituaties.*



Afbeelding 3 Goede stand van de hoofdsteun, van voren gezien



Afbeelding 4 Goede stand van de hoofdsteun, van opzij gezien

Hoofdsteun juist afstellen om de optimale beschermende werking te bereiken.

- Stel de hoofdsteun zo in dat de bovenzijde ervan minimaal op ooghoogte ligt. De beste stand is echter op gelijke hoogte met de bovenzijde van uw hoofd → Afbeelding 3 en → Afbeelding 4.

Het verstellen van hoofdsteunen ⇒ pagina 120

#### **⚠ ATTENTIE**

- Rijden met verwijderde of niet juist afgestelde hoofdsteunen verhoogt het risico op zwaar lichamelijk letsel.
- Een verkeerde stand van de hoofdsteunen kan in geval van een aanrijding dodelijke gevolgen hebben.
- Een verkeerde stand van de hoofdsteunen verhoogt ook het risico op lichamelijk letsel bij plotselinge of onverwachte rij- en remmanoeuvres.
- De hoofdsteunen moeten altijd de juiste stand hebben naargelang de lichaamslengte van de inzittenden.

## Hoofdsteunen achterin

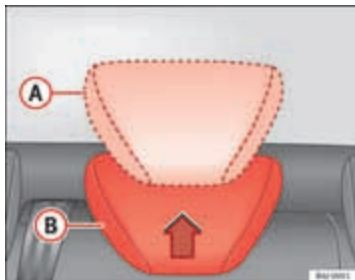

Afbeelding 5 Hoofdsteunen achterin verstellen

De hoofdsteunen van de achterbank kunnen in 2 standen gezet worden:

- De hoge stand of gebruiksstand **(A)** ⇒ Afbeelding 5. In deze stand gedraagt de hoofdsteun zich als een normale hoofdsteun die de passagier van de achterbank beschermt in combinatie met de veiligheidsgordels.
- De lage stand of niet-gebruiksstand **(B)** ⇒ Afbeelding 5. Deze stand zorgt ervoor dat de bestuurder een beter zicht naar achteren heeft.

Om de hoofdsteun in de gebruiksstand **(A)** te zetten, deze met beide handen in de pijlrichting trekken. Om de hoofdsteun in de niet-gebruiksstand **(B)** te zetten hoeft men deze slechts te laten zakken.

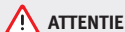

### ATTENTIE

Als een passagier op de achterbank zit, moet de hoofdsteun altijd in de gebruiksstand **(A)** gezet worden.



### Let op

Neem de aanwijzingen voor het instellen van de hoogte van de hoofdsteunen in acht.

## Voorbeelden van een verkeerde zithouding

*Een verkeerde zithouding kan voor de inzittenden ernstig lichamelijk letsel als gevolg hebben met zelfs dodelijke afloop.*

Veiligheidsgordels kunnen alleen bij een juist verloop van de gordelband hun optimale beschermende werking bieden. Verkeerde zithoudingen reduceren de beschermende werking van de veiligheidsgordels aanzienlijk en vergroten het risico op lichamelijk letsel door een verkeerd verloop van de gordelband. Als bestuurder draagt u de verantwoordelijkheid voor uzelf, uw bijrijders en in het bijzonder voor kinderen die u in uw wagen vervoert.

- Sta nooit toe dat iemand tijdens het rijden een verkeerde zithouding inneemt in de wagen ⇒ **(A)**.

Hierna wordt een aantal verkeerde zithoudingen opgesomd, die voor alle inzittenden van de wagen gevaarlijk kunnen zijn. Deze opsomming is niet volledig. Wij willen hiermee uw aandacht vestigen op dit onderwerp.

### Daarom wanneer de wagen in beweging is:

- nooit in de wagen staan,
- nooit op de stoelen staan,
- nooit op de stoelen knielen,
- nooit uw rugleuning sterk naar achteren kantelen,
- nooit tegen het dashboard leunen,



- nooit op de achterbank liggen,
- nooit op het puntje van de stoel gaan zitten,
- nooit dwars op de stoel gaan zitten,
- nooit uit de ramen leunen,
- nooit de voeten in de ruitopeningen houden,
- nooit de voeten op het dashboard leggen,
- nooit de voeten op de zitting leggen,
- nooit iemand in de voetenruimte plaats laten nemen,
- nooit zonder omgegespte veiligheidsgordel op een zitplaats meerijden,
- nooit iemand in de kofferruimte mee laten rijden.

**ATTENTIE**

- Elke verkeerde zithouding vergroot het risico op ernstig lichamelijk letsel.
- Door verkeerde zithoudingen stellen de inzittenden zich bloot aan levensgevaarlijke risico's op lichamelijk letsel wanneer de airbags worden geactiveerd en daarbij een inzittende treffen die een verkeerde zithouding heeft ingenomen.
- Neem vóór het rijden de juiste zithouding aan en blijf tijdens het rijden altijd zo zitten. Vóór elke rit de bijrijders erop wijzen de juiste zithouding aan te nemen en deze zithouding tijdens het rijden ook aan te houden ⇒ pagina 10, Juiste zithouding van de inzittenden.

## Pedaalruimte

### Pedalen

*Vermijd dat de vloermatten of andere voorwerpen de correcte werking van de pedalen verhinderen.*

- Zorg ervoor dat u het gas-, rem- en koppelingspedaal altijd ongehinderd kunt intrappen.
- Zorg ervoor dat de pedalen ongehinderd in hun oorspronkelijke stand kunnen terugkomen.

Gebruik alleen vloermatten die de pedaalruimte vrijlaten en veilig kunnen worden bevestigd in de voetenruimte.

Bij uitval van een remcircuit moet het rempedaal verder dan gebruikelijk worden ingetrapt om de wagen tot stilstand te brengen.

### Geschikte schoenen dragen

Draag schoenen die uw voeten goede steun geven en waarmee u de pedalen goed kunt bedienen.



#### ATTENTIE

- Als de pedalen niet ongehinderd kunnen worden bediend, kan dit tot kritieke situaties tijdens het rijden leiden.
- Nooit voorwerpen in de voetenruimte voor de bestuurder leggen. Een voorwerp kan bij de pedalen komen en de bediening van de pedalen bemmeren. Bij een plotseling rij- of remmanoeuvre bent u niet meer in staat te remmen, de koppeling kunt bedienen of gas kunt geven - gevaar voor ongevallen!

### Vloermatten aan de bestuurderszijde

*Er mogen alleen vloermatten worden gebruikt die stevig kunnen worden bevestigd in de voetenruimte en de pedalen niet hinderen.*

- Zorg ervoor dat de vloermatten tijdens het rijden veilig zijn bevestigd en de pedalen niet hinderen => ⚠.

Er mogen alleen vloermatten worden gebruikt die het pedaalbereik vrijlaten en goed zijn vastgemaakt tegen verschuiven. Geschikte vloermatten zijn verkrijgbaar bij een officiële dealer.



#### ATTENTIE

- Wanneer de pedalen niet ongehinderd kunnen worden bediend, kan dat leiden tot kritische situaties en zwaar lichamelijk letsel.
- Zorg ervoor dat de vloermatten altijd goed zijn bevestigd.
- Nooit vloermatten of andere bekleding over de ingebouwde vloermatten leggen of installeren omdat die het pedaalbereik kunnen verkleinen en de bediening van de pedalen hinderen - gevaar voor ongevallen!

## Bagage opbergen

### Bagageruimte beladen

*Bagage en losliggende voorwerpen moeten veilig in de bagageruimte zijn bevestigd.*

Niet-bevestigde voorwerpen in de bagageruimte kunnen de rij-eigenschappen van de wagen en daarmee de rijveiligheid beïnvloeden door de verplaatsing van het zwaartepunt.

- De lading gelijkmatig verdelen in de bagageruimte.
- Zware bagage zo ver mogelijk naar voren in de bagageruimte leggen.
- Leg eerst de zware bagage onderin.

#### ATTENTIE

- Losliggende lading of andere losliggende voorwerpen in de bagageruimte kunnen ernstig lichamelijk letsel veroorzaken.
- Voorwerpen altijd in de bagageruimte vervoeren.
- Losliggende voorwerpen kunnen bij plotselinge manoeuvres of ongevallen naar voren worden geslingerd en de inzittenden van de wagen of andere verkeersdeelnemers verwonden. Dit verhoogde risico op letsel wordt nog eens extra vergroot als de losse voorwerpen worden geraakt door een airbag die wordt geactiveerd. In een dergelijk geval kunnen de voorwerpen veranderen in "projectielen" – levensgevaar!

#### ATTENTIE (vervolg)

- Let erop dat bij het vervoer van zware voorwerpen de rij-eigenschappen door verplaatsing van het zwaartepunt wijzigen - gevaar voor ongelukken! Pas daarom uw rijstijl en de snelheid aan de omstandigheden aan.
- Overschrijd nooit de toelaatbare asbelastingen en het toelaatbare totaalgewicht. Wanneer de toelaatbare asbelastingen resp. het toelaatbare totaalgewicht worden overschreden, kunnen de rij-eigenschappen van de wagen veranderen en tot ongevallen, lichamelijk letsel en wagenschade leiden.
- Laat uw wagen nooit onbeheerd achter, vooral niet als de achterklep is geopend. Kinderen zouden in de kofferruimte kunnen komen en de klep van binnenuit dichtmaken; ze zijn dan ingesloten en kunnen zonder hulp niet uit de wagen komen – levensgevaar!
- Laat nooit kinderen in en bij de wagen spelen. Sluit en vergrendel zowel de achterklep als alle portieren wanneer u de wagen verlaat. Controleer vóór het vergrendelen van de wagen of er geen personen meer in de wagen zitten.
- Nooit passagiers vervoeren in de bagageruimte. Alle inzittenden van de wagen moeten de veiligheidsgordels goed hebben omgespeet ⇒ pagina 19.

#### Let op

- Luchtcirculatie in de wagen helpt het beslaan van de ruiten tegen te gaan. De gebruikte lucht wordt afgevoerd door ontluuchtingsgleuven in de zijbekleding in de bagageruimte. Zorg ervoor dat de ontluuchtingsgleuven niet zijn afgedekt.

## Bevestigingsogen

*In de bagageruimte kunnen zich vier bevestigingsogen bevinden voor het bevestigen van bagage en voorwerpen.*

- Altijd geschikte en onbeschadigde spanbanden gebruiken om bagage en voorwerpen veilig aan de bevestigingsogen vast te zetten ⇒ ⚠ in Bagageruimte beladen op pagina 17.
- Bevestigingsogen omhoogklappen om de spanbanden te kunnen bevestigen.

Bij een aanrijding of een ongeval kunnen ook kleine en lichte voorwerpen zoveel energie bevatten dat zij zwaar lichamelijk letsel kunnen veroorzaken. De grootte van de "energie" hangt voor een belangrijk deel af van de rijsnelheid en het gewicht van het voorwerp. De snelheid van de wagen is echter de belangrijkste factor.

Voorbeeld: Een 4,5 kilo zwaar voorwerp ligt los in de wagen. Bij een frontale aanrijding met een snelheid van 50 km/u genereert dit voorwerp een kracht die overeenkomt met het 20-voudige van zijn gewicht. Dat betekent dat het effectieve gewicht van het voorwerp wordt verhoogd tot ca. 90 kg. U kunt zich voorstellen wat voor lichamelijk letsel kan ontstaan als dit door het interieur vliegende "projectiel" een inzittende treft. Dit verhoogde risico op letsel wordt nog eens extra vergroot als de losse voorwerpen worden geraakt door een airbag die wordt geactiveerd.



### ATTENTIE

- Als bagage of voorwerpen met ongeschikte of beschadigde spanbanden aan de bevestigingsogen worden bevestigd, kan bij remmanoeuvres of ongevallen lichamelijk letsel ontstaan.
- Gebruik altijd geschikte spanbanden die veilig aan de bevestigingsogen worden bevestigd, om te voorkomen dat bagage of voorwerpen naar voren kunnen vliegen.
- Nooit een kinderzitje aan de bevestigingsogen bevestigen.

## Veiligheidsgordels

### Beknopte inleiding

#### Vóór elke rit: de veiligheidsgordel!

*Juist omgegespte veiligheidsgordels kunnen levens redden!*

In dit hoofdstuk wordt uitgelegd waarom veiligheidsgordels zo belangrijk zijn, hoe ze werken en hoe u veiligheidsgordels juist omgespt, verstelt en draagt.

- Lees alle informatie en de waarschuwingsaanwijzingen in dit hoofdstuk.



#### ATTENTIE

- Zorg er voor gebruik van de gordel achteraan in het midden voor dat de rugleuning correct vastgezet is door aan de gordel te trekken.
- Als u de veiligheidsgordels verkeerd of helemaal niet hebt omgespt, wordt het risico op zwaar lichamelijk letsel verhoogd.
- Juist omgegespte veiligheidsgordels zijn in staat zwaar lichamelijk letsel in geval van plotselinge remmanoeuvres en ongevallen te reduceren. Om veiligheidsredenen moeten de bestuurder en inzittenden van de wagen daarom altijd de veiligheidsgordel juist dragen hebben zolang de wagen in beweging is.
- Ook zwangere vrouwen en mensen met lichamelijke beperkingen moeten de veiligheidsgordel dragen. Zoals alle inzittenden kunnen ook deze personen zwaar lichamelijk letsel oplopen als ze de veiligheidsgordel niet juist dragen.

#### Aantal zitplaatsen

Uw wagen beschikt over **vijf** zitplaatsen, twee voorin en drie achterin. Iedere zitplaats is uitgerust met een automatische 3-punts rolgordel.

Bij sommige uitvoeringen is uw wagen goedgekeurd voor **maximaal** vier inzittenden. Twee zitplaatsen voorin en twee achterin.



#### ATTENTIE

- **Neem nooit meer personen mee dan er zitplaatsen aanwezig zijn in de wagen.**
- **Elke inzittende in de wagen moet de bij die zitplaats horende veiligheidsgordel juist omgespen en dragen. Kinderen moeten altijd worden beschermd door het gebruik van een geschikt kinderzitje.**

### **Waarschuwinglampje veiligheidsgordel\***

*Door het gaan branden van het controlelampje wordt de bestuurder eraan herinnerd de veiligheidsgordel vast te gespen.*

Voordat u gaat rijden:

- Steeds de veiligheidsgordel juist omgespen.
- Uw bijrijders er ook op wijzen de veiligheidsgordel juist om te gespen voordat u gaat rijden.
- Kinderen vervoeren in een geschikt kinderzitje dat in overeenstemming is met de grootte en de leeftijd van het kind.

Het controlelampje  in het instrumentenpaneel brandt<sup>1)</sup> als de bestuurder of de bijrijder<sup>1)</sup> bij het inschakelen van het contact de veiligheidsgordel niet heeft vastgespnt. Bovendien is bij het overschrijden van 25 km/u een akoestisch signaal hoorbaar<sup>1)</sup>. Dit signaal wordt uitgeschakeld bij het vastgespen van de veiligheidsgordel.

Het controlelampje\*  in het instrumentenpaneel gaat pas uit als de bestuurder de veiligheidsgordel bij ingeschakeld contact vastgespnt. ■

<sup>1)</sup> Afhankelijk van de uitvoering van het model

## Waarom veiligheidsgordels?

### Frontale botsingen en natuurkundige wetten

*Bij een frontale botsing moet veel bewegingsenergie worden geabsorbeerd.*

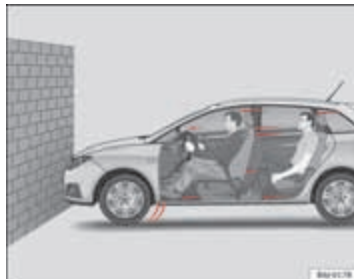

**Afbeelding 6** Wagen staat op het punt tegen een muur te botsen: de inzittenden hebben de veiligheidsgordel niet om

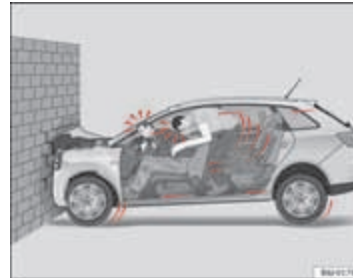

**Afbeelding 7** De wagen botst tegen de muur: de inzittenden hebben de veiligheidsgordel niet om

Het natuurkundige principe van een frontale botsing is gemakkelijk te verklaren: Zodra de wagen in beweging is gekomen  $\Rightarrow$  Afbeelding 6, ontstaat zowel bij de wagen als bij de inzittenden van de wagen bewegingsenergie, de zogenaamde "kinetische energie".

De grootte van de "kinetische energie" is afhankelijk van de snelheid van de wagen, het gewicht van de wagen en de inzittenden. Hoe hoger de snelheid en hoe groter het gewicht, des te meer energie moet er bij een botsing worden "geabsorbeerd".

De snelheid van de wagen is echter de belangrijkste factor. Als bijv. de snelheid van 25 km/u naar 50 km/u wordt verdubbeld, wordt de kinetische energie verviervoudigd!

Omdat de inzittenden van de wagen in ons voorbeeld geen veiligheidsgordels hebben omgegespt, wordt bij een botsing de totale bewegingsenergie van de inzittenden van de wagen alleen door de botsing tegen de muur afgebouwd  $\Rightarrow$  Afbeelding 7.

Zelfs als u niet sneller rijdt dan 30 - 50 km/u, komen er bij een botsing krachten vrij op het lichaam die al snel een ton (1.000 kg) kunnen overschrijden. De op uw lichaam werkende krachten worden bij hogere snelheden zelfs nog sterker. ▶

Inzittenden van de wagen die hun veiligheidsgordels niet hebben omgespeld, zijn dus niet met de wagen "verbonden". Bij een frontale botsing zullen deze personen dus met dezelfde snelheid verder bewegen als waarmee de wagen zich voor de botsing heeft bewogen! Dit voorbeeld geldt niet alleen voor frontale botsingen, maar ook bij alle andere soorten botsingen en aanrijdingen. ■

### Gevaren wegens het niet gebruiken van de veiligheidsgordel

*Het algemeen gebruikelijke idee dat men bij een lichte aanrijding de kracht met de handen kan opvangen is onjuist!*



**Afbeelding 8** De niet-  
vastgegespte bestuurder  
vliegt naar voren



**Afbeelding 9** De niet-  
vastgegespte passagier  
op een zitplaats achterin  
vliegt naar voren op de  
vastgegespte bestuurder.

Al bij lage botssnelheden komen op het lichaam krachten vrij die niet meer met de handen kunnen worden afgeweerd. Bij een frontale botsing worden niet-vastgegespte inzittenden naar voren geslingerd en stoten zij met enorme kracht tegen delen in het interieur, zoals bijv. het stuurwiel, het dashboard en de voorruit ⇒ **Afbeelding 8**.

Het airbagsysteem is geen vervanging van de veiligheidsgordel. Bij activering van de airbag bieden de airbags alleen een extra bescherming. Alle inzittenden (inclusief de bestuurder) moeten de veiligheidsgordel hebben omgespeld en deze tijdens het rijden juist dragen. Daardoor wordt het gevaar op zwaar lichamelijk letsel bij een aanrijding gereduceerd, onafhankelijk van het feit of een airbag voor die zitplaats aanwezig is.

Let erop dat de airbags slechts eenmaal geactiveerd kunnen worden. Om de best mogelijke beschermende werking te bereiken, moeten de veiligheidsgordels altijd juist zijn omgespeld zodat u ook bij aanrijdingen zonder airbagactivering bent beschermd.

Ook voor inzittenden op de zitplaatsen achterin is het belangrijk de gordel juist om te gespen omdat zij bij een aanrijding ongecontroleerd door de wagen worden geslingerd. Een niet-vastgegespte passagier op een zitplaats achterin brengt niet alleen zichzelf, maar ook de bestuurder en/of voorpassagier die voorin zitten in gevaar ⇒ **Afbeelding 9**. ■



## Veiligheidsgordels bieden bescherming

*Niet-vastgegespte inzittenden riskeren bij een aanrijding zwaar lichamelijk letsel!*



**Afbeelding 10 Bestuurder met de veiligheidsgordel goed om: wordt bij plotseling remmen door de gordel tegengehouden**

Juist vastgegespte veiligheidsgordels houden de inzittenden in de wagen in de juiste zithouding en reduceren in aanzienlijke mate de kinetische energie in geval van een aanrijding. De veiligheidsgordels helpen ook ongecontroleerde bewegingen te voorkomen die zwaar lichamelijk letsel kunnen toebrengen. Tevens reduceren juist vastgegespte veiligheidsgordels het gevaar uit de wagen te worden geslingerd.

Inzittenden van de wagen met goed vastgegespte veiligheidsgordels profiteren in hoge mate van het feit dat de kinetische energie optimaal via de gordels wordt geabsorbeerd. Ook garanderen de structuur van de voorzijde en andere passieve veiligheidskenmerken van uw wagen, zoals bijv. het airbagsysteem, een absorptie van de vrijgekomen kinetische energie. De kinetische energie die vrijkomt wordt op deze wijze verminderd en het risico op lichamelijk letsel wordt tegelijkertijd beperkt.

Onze voorbeelden beschrijven frontale botsingen. Uiteraard reduceren de juist vastgegespte veiligheidsgordels ook bij alle andere soorten aanrijdingen

gen wezenlijk het gevaar op lichamelijk letsel. Daarom moet u altijd de gordel omgespen voordat u gaat rijden, ook al is het maar voor een korte rit.

Let er eveneens op dat ook de andere inzittenden goed zijn vastgegespt. Ongevallenstatistieken hebben uitgewezen dat het juist omgespen van de veiligheidsgordels het risico op lichamelijk letsel aanzienlijk verkleint en de kans een zwaar ongeval te overleven vergroot. Juist vastgegespte veiligheidsgordels verhogen bovendien de optimale beschermende werking van airbags die in geval van een aanrijding worden geactiveerd. Om deze reden is in de meeste landen het dragen van de veiligheidsgordels wettelijk verplicht.

Hoewel uw wagen met airbags is uitgerust, moeten de veiligheidsgordels juist worden vastgegespt. De frontairbags bijvoorbeeld, worden alleen bij bepaalde frontale aanrijdingen geactiveerd. De frontairbags worden niet geactiveerd bij lichte frontale aanrijdingen, lichte aanrijdingen van opzij, aanrijdingen van achteren, over de kop slaan en bij aanrijdingen waarbij de vooraf afgestelde airbag-activeringswaarde in het regelapparaat niet werd overschreden.

Draag daarom altijd de veiligheidsgordel en let erop dat de inzittenden van de wagen de veiligheidsgordel vóór het wegrijden juist hebben omgespelt! ■

## Belangrijke veiligheidsaanwijzingen voor het gebruik van de veiligheidsgordels

*Juist gebruik van de veiligheidsgordels reduceert het gevaar voor verwondingen aanzienlijk!*

- Veiligheidsgordel altijd dragen zoals in dit hoofdstuk is beschreven.
- Zorg ervoor dat de veiligheidsgordels altijd kunnen worden omgespelt en niet zijn beschadigd. ▶

**ATTENTIE**

- Als u de veiligheidsgordels niet of verkeerd hebt omgegespt, wordt daarmee het risico op zwaar lichamelijk letsel met eventuele dodelijke gevolgen verhoogd. De optimale beschermende werking van de veiligheidsgordels wordt alleen bereikt als u de veiligheidsgordels juist draagt.
- Vóór elke rit - ook in stadsverkeer - de veiligheidsgordel juist omgepen. De andere inzittenden van de wagen moeten de veiligheidsgordel ook altijd dragen, zo niet dan kunnen deze gewond raken.
- Voor de optimale beschermende werking van de veiligheidsgordels is het verloop van de gordelband van groot belang.
- Met een veiligheidsgordel mogen nooit twee personen (ook geen kinderen) gelijktijdig worden vastgegespt.
- Beide voeten in de voetenruimte vóór de stoel houden zolang de wagen in beweging is.
- Nooit de vastgegespte veiligheidsgordel losmaken zolang de wagen in beweging is - levensgevaarlijk!
- De gordelband mag bij het dragen van de veiligheidsgordel niet verdraaid zijn.
- De gordelband mag niet over harde of breekbare voorwerpen (bril, balpen, enz.) heen worden gelegd omdat daardoor letsel kan ontstaan.
- De gordelband mag niet zijn ingeklemd, beschadigd of langs scherpe kanten schuren.
- Nooit de veiligheidsgordel onder de arm of in een andere verkeerde houding dragen.
- Zeer dikke, losse kleding (bijv. een mantel over een jasje) belemmert het strak aansluiten en de werking van de veiligheidsgordels.
- De invoeropening voor de slotgesp mag niet verstopt zijn door papier of iets dergelijks omdat anders de slotgesp niet goed kan worden vastgeklikt.

**ATTENTIE (vervolg)**

- Nooit het verloop van de gordelband veranderen door gordelbandklemmen, bevestigingsogen of iets dergelijks.
- Gerafelde of ingescheurde veiligheidsgordels, beschadigingen aan de gordelverbindingen, aan de oprolautomaten of het slotdeel kunnen in geval van een aanrijding zwaar lichamelijk letsel veroorzaken. Daarom regelmatig de toestand van alle veiligheidsgordels controleren.
- Veiligheidsgordels die tijdens een ongeval worden belast en daardoor worden uitgerekt, moeten door een gespecialiseerde werkplaats worden vervangen. De vervanging kan noodzakelijk zijn, ook al lijkt er geen beschadiging zichtbaar te zijn. Bovendien de verankeringen voor de veiligheidsgordels controleren.
- Nooit proberen om de veiligheidsgordels zelf te repareren. De veiligheidsgordels mogen nooit op een of andere wijze worden veranderd of door u worden uitgebreid.
- De gordel moet worden schoongehouden, omdat door ernstige vervuiling de werking van de gordelautomaat kan worden belemmerd.

## De veiligheidsgordels

### Afstelling van de veiligheidsgordel

De veiligheidsgordels voor de inzittenden voor- en achterin zijn uitgerust met een gordelslot.



Afbeelding 11 Gordelslot en slotgesp van de veiligheidsgordel

Voor de optimale beschermende werking van de veiligheidsgordels is het verloop van de gordelband van groot belang.

- Stoel en hoofdsteun goed verstellen.
- Gordelband aan de slotgesp gelijkmatig over borst en bekken trekken.
- Gesp in het bij de stoel behorende gordelslot steken tot deze hoorbaar vastklikt ⇒ Afbeelding 11.
- Aan de veiligheidsgordel trekken en controleren of de slotgesp ook goed in het slot is vastgeklikt.

De veiligheidsgordels zijn met een oprolautomaat voor de schouderriem uitgerust. Wanneer langzaam aan de schoudergordel wordt getrokken, kan deze gemakkelijk worden verlengd. Bij plotseling remmen, bij het rijden in de bergen, in bochten en bij accelereren blokkeert de oprolautomaat echter de schoudergordel.

De gordeloprolautomaat aan de voorstoelen is uitgerust met een gordelspanner ⇒ pagina 28.

#### **⚠ ATTENTIE**

- Een verkeerd verloop van de gordelband kan zwaar lichamelijk letsel veroorzaken in geval van een aanrijding.
- De optimale beschermende werking van de veiligheidsgordels wordt alleen bereikt wanneer de rugleuning lichtjes hellend is en de inzittenden de veiligheidsgordels goed omgespist hebben.
- Nooit de slotgesp in een gordelslot voor een andere zitplaats steken. Als u dit toch doet, wordt de beschermende werking van de veiligheidsgordel beïnvloed en is het risico op lichamelijk letsel groter.
- Als een inzittende de veiligheidsgordel verkeerd heeft omgespist, kan de veiligheidsgordel hem of haar geen goede bescherming bieden. Door het verkeerde verloop van de gordelband kan zwaar lichamelijk letsel worden veroorzaakt.

### Verloop van gordelband

*Het juiste verloop van de gordelband is voor de beschermende werking van de veiligheidsgordels van groot belang.*

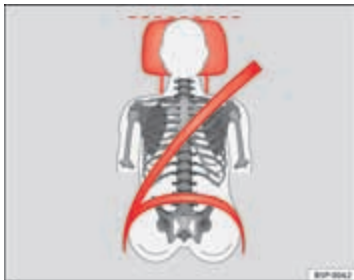

Afbeelding 12 Juist verloop van de gordelband en een juiste stand van de hoofdsteun van voren gezien



Afbeelding 13 Juist verloop van de gordelband en een juiste stand van de hoofdsteunen van opzij gezien

### ⚠ ATTENTIE

- Een verkeerd verloop van de gordelband kan zwaar lichamelijk letsel veroorzaken in geval van een aanrijding.
- De schouderriem van de gordel moet ongeveer over het midden van de schouder lopen. De veiligheidsgordel moet vlak en vast over het bovenlichaam liggen ⇒ Afbeelding 12.
- Het heupgordelgedeelte van de veiligheidsgordel moet vóór het bekken lopen en nooit over de buik. De veiligheidsgordel moet vlak en vast over het bovenlichaam liggen ⇒ Afbeelding 13. Gordelband zo nodig iets natrekken.
- Lees de waarschuwingsaanwijzingen ⇒ pagina 23 en volg deze op. ■

### Ook zwangere vrouwen moeten de gordelband juist hebben omgespjt

*De beste bescherming voor het ongeboren kind is ook tijdens de zwangerschap de veiligheidsgordel altijd juist omgespen.*



Afbeelding 14 Verloop van gordelband bij zwangere vrouwen

Voor de optimale beschermende werking van de veiligheidsgordels is het verloop van de gordelband van groot belang ⇒ pagina 26.

- Voorstoel en hoofdsteun juist verstellen.
- Gordel bij de slotgesp gelijkmatig over de borst en zo laag mogelijk over het bekken trekken ⇒ Afbeelding 14.
- Gesp in het bij het zitje behorende gordelslot steken tot deze hoorbaar vastklikt ⇒ .
- Aan de veiligheidsgordel trekken en controleren of de slotgesp ook goed in het slot is vastgeklikt.

### ATTENTIE

- Een verkeerd verloop van de gordelband kan zwaar lichamelijk letsel veroorzaken in geval van een aanrijding.
- Bij zwangere vrouwen moet het heupgedeelte van de veiligheidsgordel altijd vlakliggen en zo laag mogelijk over het bekken lopen zodat er geen enkele druk op de buik wordt uitgeoefend.
- Lees de waarschuwingsaanwijzingen ⇒ pagina 23 en volg deze op.

### Veiligheidsgordel losmaken

*De veiligheidsgordel mag pas worden losgemaakt wanneer de wagen tot stilstand is gekomen.*



Afbeelding 15 Slotgesp uit het gordelslot losmaken

- Rode knop in het gordelslot indrukken ⇒ Afbeelding 15. De slotgesp springt eruit ⇒ .

- Gordel met de hand teruggeleiden zodat de gordelband vlotter kan worden opgerold en de bekleding niet wordt beschadigd.

**ATTENTIE**

Nooit de vastgegespte veiligheidsgordel losmaken zolang de wagen in beweging is. Als u dit toch doet, wordt het risico op zwaar lichamelijk letsel met zelfs dodelijke afloop vergroot.

### Verkeerd omgegespte veiligheidsgordels

*Verkeerd omgegespte veiligheidsgordels kunnen zwaar lichamelijk letsel veroorzaken met zelfs een dodelijke afloop.*

Veiligheidsgordels kunnen alleen bij een juist verloop hun optimale beschermende werking bereiken. De volgorde van het omgespen moet precies zoals in dit hoofdstuk beschreven worden opgevolgd. Een verkeerde zithouding beïnvloedt de beschermende werking van de veiligheidsgordels aanzienlijk en kan tot ernstige of zelfs dodelijke lichamelijke letsels leiden. Het risico op zwaar lichamelijk letsel met zelfs dodelijke gevolgen wordt vooral vergroot als een airbag die wordt geactiveerd een inzittende treft die een verkeerde zithouding heeft ingenomen. Als bestuurder draagt u de verantwoordelijkheid voor alle bijrijders en in het bijzonder voor kinderen die u vervoert. Daarom:

- Sta nooit toe dat iemand tijdens het rijden de veiligheidsgordel verkeerd omgespt ⇒

**ATTENTIE**

- Een verkeerd omgegespte veiligheidsgordel vergroot het risico op ernstig lichamelijk letsel.
- Vóór elke rit alle bijrijders erop wijzen de veiligheidsgordel juist om te gespen en deze tijdens het rijden ook juist te dragen.
- Lees in elk geval de informatie en waarschuwingsaanwijzingen voor het gebruik van de veiligheidsgordels ⇒ pagina 23 en volg deze op.

### Gordelspanners\*

#### Werking van de gordelspanners

*Bij een frontale botsing worden de veiligheidsgordels van de voorste zitplaatsen automatisch strak getrokken.*

De veiligheidsgordels voor de voorste inzittenden zijn voorzien van gordelspanners. De gordelspanners worden bij zware frontale botsingen en zware botsingen van opzij door sensoren automatisch geactiveerd als de betreffende veiligheidsgordel is vastgegespt. Daardoor worden de veiligheidsgordels gespannen tegen de richting van het afrollen in en de voorwaartse beweging van de inzittenden wordt gereduceerd.

De gordelspanner kan slechts eenmaal worden geactiveerd.

Bij lichte frontale botsingen en aanrijdingen van opzij, bij een koplol en bij ongevallen waarbij geen grote krachten van voren, opzij of van achteren werkzaam zijn, vindt geen activering van de gordelspanners plaats. ▶

**Let op**

- Als de gordelspanners worden geactiveerd, ontstaat fijn stof. Dit is normaal en geen teken van brand in de wagen.
- Als de wagen of afzonderlijke onderdelen van het systeem worden verschoot, beslist de betreffende veiligheidsvoorschriften opvolgen. Deze voorschriften zijn bekend bij gespecialiseerde werkplaatsen en kunnen daar worden ingezien.

**Onderhoud en afvoer van de gordelspanners**

De gordelspanners maken deel uit van de veiligheidsgordels die bij de zitplaatsen in uw wagen aanwezig zijn. Wanneer u werkzaamheden aan de gordelspanners uitvoert en systeemonderdelen vanwege andere reparatiedoelinden uit- en inbouwt, kan de veiligheidsgordel beschadigd raken. Dat kan tot gevolg hebben dat de gordelspanners in geval van een aanrijding niet juist of helemaal niet werken.

Om de beschermende werking van de veiligheidsgordels niet te beïnvloeden en te vermijden dat uitgebouwde onderdelen lichamelijk letsel en milieuvuiling veroorzaken, moeten de voorschriften die bij de gespecialiseerde werkplaatsen bekend zijn in acht genomen worden.

**ATTENTIE**

- **Verkeerde behandeling en zelf uitgevoerde reparaties vergroten het risico op zwaar lichamelijk letsel met zelfs dodelijke gevolgen omdat daardoor de gordelspanners niet of onverwacht kunnen worden geactiveerd.**
- **Nooit onderdelen van gordelspanners en veiligheidsgordels repareren, verstellen of uit- en inbouwen.**

**ATTENTIE (vervolg)**

- **De gordelspanners en veiligheidsgordels inclusief de oprolautomaten kunnen niet worden gerepareerd.**
- **Alle werkzaamheden aan de gordelspanners en veiligheidsgordels evenals het uit- en inbouwen van systeemonderdelen vanwege andere reparatiedoelinden mogen alleen door een gespecialiseerde werkplaats worden uitgevoerd.**
- **De bescherming van de gordelspanners geldt slechts voor één aanrijding. De spanners moeten vervangen worden als ze in werking zijn getreden.**

## Airbagsysteem

### Korte inleiding

#### Waarom de veiligheidsgordel dragen en de juiste zithouding aannemen?

*Om de optimale werking te garanderen van de airbags die worden geactiveerd, moet de veiligheidsgordel altijd juist worden gedragen en de juiste zithouding worden ingenomen.*

Voor uw veiligheid en die van uw bijrijders op het volgende letten voordat u wegrijdt:

- Altijd de veiligheidsgordels goed omdoen.
- Bestuurdersstoel en het stuurwiel juist verstellen.
- Bijrijdersstoel juist verstellen.
- Hoofdsteun goed instellen ⇒ pagina 13.
- Een juist kinderzitje gebruiken om kinderen in uw wagen mee te nemen.

Het ontvouwen van de airbag gebeurt in duizendsten van een seconde. Als u op zo'n moment een verkeerde zithouding hebt ingenomen, kan de airbag u levensgevaarlijk verwonden. Om deze reden is het absoluut noodzakelijk dat alle inzittenden de juiste zithouding blijven houden tijdens het rijden.

Bruusk remmen kort voor een aanrijding kan ervoor zorgen dat een niet-vastgegespte inzittende naar voren vliegt tot in het bereik van de geactiveerde airbag. In dit geval kan de inzittende door de airbag die wordt geac-

tiveerd levensgevaarlijk lichamelijk letsel oplopen. Dit geldt natuurlijk en in het bijzonder ook voor kinderen.

Houd altijd de grootst mogelijke afstand tussen uzelf en de frontairbag. Daardoor kunnen de frontairbags in geval van een activering volledig worden ontvouwen en zo een maximale beschermende werking bieden.

De belangrijkste factoren die een rol spelen bij het ontsteken van de airbags zijn: het type aanrijding, de botshoek en de snelheid van de wagen.

Doorslaggevend voor de activering van de airbags is de bij de botsing optredende en door het regelapparaat bepaalde vertraging. Blijft de tijdens de botsing optredende en gemeten vertraging van de wagen onder de in het regelapparaat aangegeven referentiewaarden, dan worden de front-, zij- en hoofdairbags niet geactiveerd. Houd er rekening mee dat de zichtbare schade aan de verongelukte wagen, hoe duidelijk zichtbaar ook, niet van doorslaggevende betekenis is geweest voor het activeren van de airbags.



#### ATTENTIE

- **Het verkeerd dragen van de veiligheidsgordels en elke verkeerde zithouding kan tot levensgevaarlijk lichamelijk letsel leiden.**
- **Alle inzittenden, ook kinderen die niet juist zijn vastgegespt, kunnen levensgevaarlijk lichamelijk letsel oplopen als de airbag wordt geactiveerd. Kinderen t/m twaalf jaar moeten altijd op de zitplaatsen achterin worden vervoerd. Neem nooit kinderen mee in de wagen als deze niet vastgegespt kunnen worden of als deze niet over een kinderzitje beschikken dat geschikt is voor hun lengte en gewicht.**



**⚠ ATTENTIE (vervolg)**

- Als de veiligheidsgordel niet is vastgegespt, als er opzij of naar voren wordt geleund of als er een verkeerde zithouding wordt ingenomen, is de kans op lichamelijk letsel bij een aanrijding aanzienlijk groter. Dit verhoogde gevaar op lichamelijk letsel stijgt nog meer als zij in zo'n geval door een geactiveerde airbag worden getroffen.
- Om het risico op lichamelijk letsel door een geactiveerde airbag te reduceren, altijd de veiligheidsgordel juist dragen.
- Voorstoelen altijd juist verstellen.

**Het gevaar van een kinderzitje op de bijrijdersstoel**

*Kinderzitjes die met de rug naar het dashboard zijn gekeerd mogen bij ingeschakelde bijrijdersairbag nooit op de bijrijdersstoel worden gebruikt.*

De in paraatheid zijnde frontairbag aan de bijrijderszijde is een groot gevaar voor een kind. Levensgevaarlijk is de bijrijdersstoel voor een kind als het kind in een kinderzitje wordt vervoerd met de rug naar het dashboard gekeerd. Kinderen t/m twaalf jaar moeten altijd op de zitplaatsen achterin worden vervoerd.

Als een kinderzitje met de rug naar het dashboard toe gekeerd op de voorpassagiersstoel is gemonteerd, kan het kinderzitje door de bijrijdersairbag die geactiveerd wordt met zo'n grote kracht worden getroffen dat dit, mogelijk dodelijk, lichamelijk letsel bij het kind veroorzaakt.

Om deze reden raden wij u met klem aan om kinderen op de zitplaatsen achterin te vervoeren. Dat is de veiligste plaats in de wagen voor kinderen. Met de sleutelschakelaar kan de bijrijdersairbag buiten werking worden gesteld → pagina 41. Kinderen altijd in een geschikt kinderzitje vervoeren dat in overeenstemming is met de leeftijd en de grootte van het kind.

In de versies zonder sleutelschakelaar voor het uitschakelen van de airbag dient de uitschakeling door een Technische Dienst te worden verricht.

**⚠ ATTENTIE**

- Als op de bijrijdersstoel een kinderzitje wordt gemonteerd, betekent dit bij een aanrijding een grotere kans op, mogelijk dodelijk, lichamelijk letsel bij het kind.
- Monteer nooit kinderzitjes die met de rug naar het dashboard zijn gekeerd op de bijrijdersstoel als de bijrijdersairbag in paraatheid is. Het kind kan levensgevaarlijk lichamelijk letsel oplopen met zelfs dodelijke gevolgen als de bijrijdersairbag wordt geactiveerd.
- Een geactiveerde bijrijdersairbag kan een kinderzitje, dat met de rug naar het dashboard is gekeerd, raken en dit met volle kracht tegen het portier, de hemelbekleding of de rugleuning werpen.
- Als het in uitzonderingsgevallen noodzakelijk is een kind op de bijrijdersstoel mee te nemen in een kinderzitje dat met de rug naar het dashboard is gekeerd, let dan beslist op deze veiligheidsmaatregelen:
  - Deactiveer de bijrijdersairbag → pagina 41, Uitschakelen van de airbags\*.
  - Het kinderzitje moet door de fabrikant van het kinderzitje voor het gebruik op de bijrijdersstoel met front- resp. zijairbag zijn goedgekeurd.
  - Montageaanwijzingen van de fabrikant van het kinderzitje opvolgen en zeker op de veiligheidsaanwijzingen letten.
  - Voordat u het kinderzitje monteert, de bijrijdersstoel in lengterichting helemaal naar achteren schuiven zodat de grootst mogelijke afstand tot de frontairbag wordt bereikt.
  - Zorg ervoor dat geen enkel voorwerp verhindert dat de bijrijdersstoel helemaal naar achteren kan worden geschoven.
  - De rugleuning van de bijrijdersstoel moet lichtjes hellend staan.

### Controlelampje voor airbag- en gordelspansysteem

*Het controlelampje dient voor de controle van het airbag- en gordelspansysteem.*

Het controlelampje dient voor de controle van alle airbags en gordelspanners in de wagen inclusief regelapparaten en bekabeling.

#### Controle van het airbag- en gordelspansysteem

De paraatheid van het airbag- en gordelspansysteem wordt continu elektronisch gecontroleerd. Elke keer dat het contact wordt ingeschakeld, gaat het controlelampje  enkele seconden branden (zelfdiagnose).

**Het systeem moet worden gecontroleerd als het controlelampje :**

- niet gaat branden wanneer het contact wordt ingeschakeld,
- niet na ca. vier seconden uitgaat nadat het contact werd ingeschakeld,
- weer gaat branden nadat het contact werd ingeschakeld en het controlelampje uitging,
- tijdens het rijden gaat branden of knipperen.

Bij een storing brandt het controlelampje continu. Het airbagsysteem direct door een gespecialiseerde werkplaats laten controleren.

In geval een van de airbags door een Technische Dienst werd uitgeschakeld, zal het controlelampje enkele seconden langer branden na het uitvoeren van de controle en zal daarna uitgaan als er geen storing is.



#### ATTENTIE

- Als er een storing is, kunnen het airbag- en gordelspansysteem hun beschermende functie niet goed uitvoeren.
- Als er een storing is, moet het systeem zo snel mogelijk door een gespecialiseerde werkplaats worden gecontroleerd. Anders bestaat het gevaar dat het airbagsysteem en ook de gordelspanners bij een aanrijding niet of niet optimaal worden geactiveerd.

### Reparatie, onderhoud en afvoer van de airbags

Op verscheidene plaatsen in uw wagen zijn onderdelen van het airbagsysteem ingebouwd. Wanneer u werkzaamheden aan de airbags uitvoert en systeemonderdelen vanwege andere reparatiedoelinden uit- en inbouwt, kunnen onderdelen van het airbagsysteem worden beschadigd. Dat kan tot gevolg hebben dat de airbags in geval van een aanrijding niet juist of helemaal niet werken.

Als de wagen of afzonderlijke onderdelen van het airbagsysteem worden **verschroot**, beslist de betreffende veiligheidsvoorschriften opvolgen. De gespecialiseerde garages en de Verwerkingscentra voor Wagens Buiten Dienst kennen deze voorschriften.



#### ATTENTIE

- Verkeerde behandeling en zelf uitgevoerde reparaties vergroten het risico op zwaar lichamelijk letsel met zelfs dodelijke gevolgen omdat daardoor de airbags niet of onverwacht kunnen worden geactiveerd.
- De stuurwielnaaf en het oppervlak van de airbagmodule in het dashboard aan de bijrijderszijde mogen niet worden beplakt en ook niet worden bekleed of op andere wijze worden bewerkt.
- Ook mogen er geen voorwerpen zoals bijv. bekerhouders of telefoonhouders op de afdekkingen van de airbags worden bevestigd.
- Om het stuurwiel of het dashboard schoon te maken mag u enkel een droge of met water bevochtigde doek gebruiken. Maak nooit het dashboard en het oppervlak van de airbagmodules schoon met reinigingsmiddelen die oplosmiddelen bevatten. Door schoonmaakmiddelen met oplosmiddelen wordt het oppervlak poreus. Bij het activeren van de airbag kan dit tot verwondingen leiden als gevolg van losschietende kunststof deeltjes.
- Nooit onderdelen van airbags repareren, verstellen of uit- en inbouwen.

 **ATTENTIE (vervolg)**

- Alle werkzaamheden aan de airbag en het uit- en inbouwen van onderdelen van het systeem vanwege reparatiewerkzaamheden (bijv. het stuurwiel uit- en inbouwen) mogen alleen door een gespecialiseerde werkplaats worden uitgevoerd. De gespecialiseerde werkplaatsen hebben de noodzakelijke gereedschappen, reparatie-informatie en gekwalificeerd personeel.
- Wij adviseren u sterk u tot een gespecialiseerde garage te wenden voor alle werkzaamheden aan het airbagsysteem.
- Nooit wijzigingen aan de voorbumper of aan de carrosserie aanbrengen.
- De beschermende werking van de airbags geldt slechts voor één aanrijding en nadat ze geactiveerd zijn geweest, moeten ze vervangen worden.

**Milieu-aanwijzing**

Airbags bevatten pyrotechnische onderdelen met speciale stoffen en moeten daarom worden afgevoerd via een erkend inzamelpunt. ■

## Frontairbags

### Beschrijving van de frontairbags

*Het airbagsysteem is geen vervanging van de veiligheids-gordel!*



**Afbeelding 16** Inbouw-plaats bestuurdersair-bag: in het stuurwiel



**Afbeelding 17** Inbouw-plaats bijrijdersairbag: in het dashboard

De frontairbag van de bestuurder bevindt zich in het stuurwiel ⇒ **Afbeelding 16** en die van de bijrijder in het dashboard ⇒ **Afbeelding 17**. De afdekkingen van de airbags zijn gemarkeerd met het opschrift "AIRBAG".

De frontairbags bieden als aanvulling op de veiligheidsgordels extra bescherming voor het hoofd- en rompgedeelte van de bestuurder en bijrijder bij zware frontale botsingen ⇒ pagina 37, Veiligheidsaanwijzingen voor de frontairbags.

Behalve hun normale beschermende werking moeten de veiligheidsgordels ook de bestuurder of bijrijder bij een frontale botsing zo op hun plaats houden, dat de airbag maximale bescherming kan bieden.

Het airbagsysteem is geen vervanging van de veiligheidsgordel maar een deel van het totale passieve veiligheidsconcept van de wagen. Houd er rekening mee dat de beste bescherming door de airbag alleen wordt bereikt in combinatie met goed omgespte veiligheidsgordels en goed ingestelde hoofdsteunen. De veiligheidsgordels moeten altijd omgespnt worden, niet alleen omdat het gebruik wettelijk verplicht is, maar ook omdat zij bijdragen aan de veiligheid. ►

Het systeem van frontairbags bestaat in wezen uit:

- een elektronische aanstuur- en controlevoorziening (regelapparaat),
- de beide frontairbags (airbags met gasgenerator) voor de bestuurder en bijrijder,
- een controlelampje  in het dashboard ⇒ pagina 32.

De werking van het airbagsysteem wordt elektronisch gecontroleerd. Elke keer wanneer het contact wordt ingeschakeld, gaat het airbagcontrolelampje enkele seconden branden (zelfdiagnose).

Er is een storing in het systeem als het controlelampje :

- niet gaat branden wanneer het contact wordt ingeschakeld ⇒ pagina 32,
- niet na ca. vier seconden uitgaat nadat het contact werd ingeschakeld,
- weer gaat branden nadat het contact werd ingeschakeld en het controlelampje uitging,
- tijdens het rijden gaat branden of knippen.

De frontairbags worden niet geactiveerd bij:

- uitgeschakeld contact,
- lichte frontale botsingen,
- botsingen van opzij,
- botsingen van achteren,
- koprol.

### ATTENTIE

- De maximale beschermende werking van de veiligheidsgordels en het airbagsysteem wordt alleen bij een correcte zitpositie bereikt ⇒ pagina 10, Juiste zithouding van de inzittenden.
- Als er een storing in het airbagsysteem is, moet het systeem direct door een gespecialiseerde werkplaats worden gecontroleerd. Anders bestaat het gevaar dat de airbags bij een frontale botsing helemaal niet resp. niet optimaal worden geactiveerd.

## Werking van de frontairbags

*Het risico op letsel aan hoofd en bovenlichaam wordt door de opgeblazen airbags gereduceerd.*



Afbeelding 18 Geactiveerde frontairbags

Het airbagsysteem is zo geconstrueerd dat bij zware frontale botsingen de bestuurders- en bijrijdersairbag worden geactiveerd.

Afhankelijk van het ongeluk worden mogelijk gelijktijdig de frontairbags en de zijairbags geactiveerd.

Wanneer het systeem geactiveerd wordt, vullen de luchtzakken zich met drijfgas en ontvouwen zij zich voor de bestuurder en de bijrijder ⇒ Afbeelding 18. Bij het treffen van de volledig opgeblazen luchtzakken wordt de voorwaartse beweging van de inzittenden voorin gedempt en het verwondingsrisico voor hoofd en bovenlichaam gereduceerd.

De speciaal ontwikkelde airbag maakt het mogelijk dat het gas onder het gewicht van de inzittende gericht wegstroomt. Op deze wijze worden het hoofd en het bovenlichaam beschermd en door de airbag opgevangen. Na een aanrijding is de luchtzak derhalve zo ver leeggelopen dat het zicht naar voren weer vrij is. ▶

De airbag wordt in een fractie van een seconde en met hoge snelheid opgeblazen om bij een ongeval extra bescherming te kunnen bieden. Als de air-

bags worden ontvouwen, kan fijn stof ontstaan. Dit is normaal en geen teken van brand in de wagen. ■

### Airbagafdekkingen bij geactiveerde frontairbags



Afbeelding 19 Principeafbeelding: Airbagafdekkingen bij geactiveerde frontairbags

De airbagafdekkingen worden bij het activeren van de bestuurders- en bijrijdersairbag uit het stuurwiel resp. het dashboard geklapt. ⇒ Afbeelding 19. De airbagafdekkingen blijven aan het stuurwiel resp. het dashboard verbonden. ■

## Veiligheidsaanwijzingen voor de frontairbags

*Het juiste gebruik van het airbagsysteem vermindert bij veel soorten ongevallen de kans op letsel aanzienlijk!*

### ATTENTIE

- Voor de bestuurder en de bijrijder is het belangrijk om een afstand van ten minste 25 cm tot het stuurwiel of tot het dashboard aan te houden. Wanneer deze afstand minder is dan 25 cm, zouden de airbags de inzittenden niet correct kunnen beschermen - levensgevaar! Bovendien moeten de voorstoelen en de hoofdsteunen altijd overeenkomstig de lichaamslengte van de inzittenden zijn versteld.
- Als de veiligheidsgordel niet is vastgespeld, als er opzij of naar voren wordt geleund of als er een verkeerde zithouding wordt ingenomen, is de kans op lichamelijk letsel bij een aanrijding aanzienlijk groter. Dit verhoogde gevaar op lichamelijk letsel stijgt nog meer als zij in zo'n geval door een geactiveerde airbag worden getroffen.
- Kinderen mogen nooit onbeschermd op de voorstoel van de wagen worden meegenomen. Als de airbag bij een ongeval wordt geactiveerd, kunnen kinderen zwaargewond raken of overlijden door de activering van de airbag ⇒ pagina 43, Veilig vervoeren van kinderen.
- Tussen de personen voorin en het werkingsbereik van de airbag mogen zich verder geen personen, dieren of voorwerpen bevinden.
- De beschermende werking van de airbags geldt slechts voor één aanrijding en nadat ze geactiveerd zijn geweest, moeten ze vervangen worden.
- Ook mogen er geen voorwerpen zoals bijv. bekerhouders of telefoonhouders op de afdekkingen van de airbags worden bevestigd.
- Aan de delen van het airbagsysteem mag geen enkele verandering worden aangebracht.

## Zijairbags

### Beschrijving van de zijairbags

*Het airbagsysteem is geen vervanging van de veiligheidsgordel!*



**Afbeelding 20** Zijairbag in de bestuurdersstoel

De zijairbags zitten in de rugleuningvulling van de bestuurdersstoel ⇒ **Afbeelding 20** en van de bijrijdersstoel. De inbouwplaatsen zijn gemarkeerd door het opschrift "AIRBAG" bovenaan de rugleuningen.

De zijairbags bieden in aanvulling op de veiligheidsgordels extra bescherming voor het bovenlichaam van de inzittenden op de voorstoelen bij zware botsingen van opzij ⇒ pagina 39, Veiligheidsaanwijzingen met betrekking tot de zijairbags.

Bij botsingen van opzij wordt door de zijairbags het gevaar op lichamelijk letsel voor de inzittenden op de voorstoelen gereduceerd aan de zijde waar de impact plaatsvindt. Behalve hun gewone beschermingsfunctie hebben de veiligheidsgordels ook de functie de inzittenden op de stoelen voorin bij

een aanrijding van opzij zo op hun plaats te houden dat de zijairbag maximale bescherming kan bieden.

Het airbagsysteem is geen vervanging van de veiligheidsgordel maar een deel van het totale passieve veiligheidsconcept van de wagen. Let op dat de beste beschermende werking van het airbagsysteem alleen in combinatie met omgegespte veiligheidsgordels wordt bereikt. De veiligheidsgordels moeten altijd omgegespt worden, niet alleen omdat het gebruik wettelijk verplicht is, maar ook omdat zij bijdragen aan de veiligheid.

#### De zijairbags worden niet geactiveerd bij:

- uitgeschakeld contact,
- lichte botsingen van opzij,
- frontale botsingen,
- botsingen van achteren,
- koprol.

#### Het airbagsysteem bestaat in wezen uit:

- een elektronische aanstuur- en controlevoorziening (regelapparaat),
- de zijairbags opzij in de rugleuningen van de voorstoelen,
- een controlelampje  in het dashboard ⇒ pagina 32.

De werking van het airbagsysteem wordt elektronisch gecontroleerd. Elke keer als het contact wordt ingeschakeld, brandt het controlelampje gedurende ca. 4 seconden (zelfdiagnose).



#### ATTENTIE

- **Rijd nooit met uitgebouwde binnenpanelen van de portieren.**
- **Nooit rijden met uitgebouwde binnenpanelen van de portieren of niet correct afgestelde panelen.**



 **ATTENTIE (vervolg)**

- **Nooit rijden wanneer de luidsprekers in de portierpanelen uitgebouwd zijn, behalve wanneer de openingen van de luidspreker correct afgedekt zijn.**
- **Altijd controleren of de openingen bedekt of afgesloten zijn wanneer extra luidsprekers of een andere uitrusting geïnstalleerd worden in de binnenpanelen van het portier.**
- **Alle werkzaamheden aan de portieren moet uitgevoerd worden in een erkende gespecialiseerde werkplaats.**
- **De maximale beschermende werking van de veiligheidsgordels en het airbagsysteem wordt alleen bij een correcte zitpositie bereikt → pagina 10, Juiste zithouding van de inzittenden.**
- **Als er een storing in het airbagsysteem is, moet het systeem direct door een gespecialiseerde werkplaats worden gecontroleerd. Anders bestaat het gevaar dat de airbags bij een botsing van opzij helemaal niet resp. niet optimaal worden geactiveerd.**

### Werking van de zijairbags

*De kans op letsel aan hoofd en bovenlichaam kan bij een aanrijding van opzij worden verkleind doordat de airbags worden geactiveerd.*

Bij sommige **botsingen van opzij** wordt alleen de zijairbag aan de zijde van de botsing geactiveerd.

Afhankelijk van het ongeluk worden mogelijk gelijktijdig de frontairbags en de zijairbags geactiveerd.

Als het systeem wordt geactiveerd, wordt de luchtzak met drijfgas gevuld.

De airbag wordt in een fractie van een seconde en met hoge snelheid opgeblazen om bij een ongeval extra bescherming te kunnen bieden. Als de air-

bags worden ontvouwen, kan fijn stof ontstaan. Dit is normaal en geen teken van brand in de wagen.

Als de inzittenden belanden in de volledig opgeblazen luchtzak wordt de beweging van de inzittenden op de stoelen voorin gedempt en het risico op letsel aan het bovenlichaam gereduceerd.

De speciaal ontwikkelde airbag maakt het mogelijk dat het gas onder het gewicht van de inzittende gericht wegstroomt. Op deze wijze wordt het bovenlichaam beschermd en door de airbag opgevangen.

### Veiligheidsaanwijzingen met betrekking tot de zijairbags

*Het juiste gebruik van het airbagsysteem vermindert bij veel aanrijdingen van opzij de kans op letsel aanzienlijk!*

 **ATTENTIE**

- **Als de inzittenden geen veiligheidsgordels dragen, tijdens de rit naar voren leunen of een verkeerde zitpositie aannemen, staan deze bij een ongeval bloot aan een verhoogd risico op lichamelijke letsel als het airbagsysteem wordt geactiveerd.**
- **Om de zijairbags hun volledige beschermende werking te laten bieden, moet u tijdens het rijden de juiste zithouding voor de veiligheidsgordel aanhouden.**
- **Tussen de inzittenden op de buitenste zitplaatsen en het werksgebied van de airbags mogen zich geen andere personen, dieren of voorwerpen bevinden. Om de werking van de zijairbags niet te belemmeren, mogen bovendien aan de portieren geen accessoires zoals bijv. bekerhouders worden bevestigd.**

 ATTENTIE (vervolg)

- Aan de kledinghaken in de wagen mag uitsluitend kleding met weinig gewicht worden opgehangen. In de zakken van de kledingstukken mogen geen zware en scherpe voorwerpen zitten.
- Er mogen geen grote krachten (zoals bijv. krachtig stoten of trappen) op de zijkant van de rugleuningen worden uitgeoefend omdat anders het systeem kan worden beschadigd. De zijairbags zouden in dit geval niet worden geactiveerd!
- Er mogen in geen enkel geval stoelhoezen op de stoelen met ingebouwde zijairbags worden aangebracht die niet uitdrukkelijk voor uw wagen zijn goedgekeurd. Omdat de luchtzak aan de zijkant uit de stoel wordt ontvouwen, zou bij gebruik van niet-vrijgegeven stoelhoezen de beschermende werking van uw zijairbag aanzienlijk nadelig worden beïnvloed.
- Beschadigingen aan de originele stoelhoezen of de rand van de zijairbagmodule moeten direct door een gespecialiseerde werkplaats worden gerepareerd.
- De beschermende werking van de airbags geldt slechts voor één aanrijding en nadat ze geactiveerd zijn geweest, moeten ze vervangen worden.
- Als kinderen een verkeerde zithouding aannemen, stelt u hen bij een aanrijding bloot aan een verhoogd risico op lichamelijk letsel. Dit geldt in het bijzonder voor kinderen die op de bijrijdersstoel worden vervoerd. Want als het airbagsysteem bij een ongeval wordt geactiveerd, kan dit ernstig letsel en zelfs de dood tot gevolg hebben → pagina 43, Veilig vervoeren van kinderen.
- Alle werkzaamheden aan de zijairbag en het uit- en inbouwen van onderdelen van het systeem vanwege reparatiewerkzaamheden (bijv. voorstoel uitbouwen) mogen alleen door een gespecialiseerde werkplaats worden uitgevoerd. Anders kunnen er storingen in de werking van de airbags optreden.
- Aan de delen van het airbagsysteem mag geen enkele verandering worden aangebracht.
- Om de correcte werking van de zij- en hoofdairbags te garanderen, mogen noch de portieren, noch de portierpanelen gewijzigd worden (bijv. door naderhand luidsprekers in te bouwen). Indien schade aangebracht

 ATTENTIE (vervolg)

wordt aan het voorportier kan de correcte werking van het systeem aangetast worden. Alle werkzaamheden aan het voorportier moeten in een gespecialiseerde werkplaats uitgevoerd worden.

## Uitschakelen van de airbags\*

### Frontairbag aan bijrijderszijde buiten werking stellen

Bij de bevestiging van een kinderzitje tegen de rijrichting in, moet de frontairbag van de bijrijder buiten werking worden gesteld.



Afbeelding 21 In het dashboardkastje: sleutelschakelaar voor het in- en uitschakelen van de bijrijdersairbag

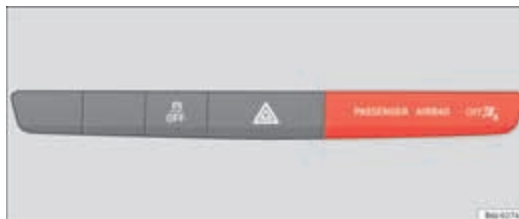

Afbeelding 22 Controlelampje voor buiten werking gestelde bijrijdersairbag

Wanneer de bijrijdersairbag **uitgeschakeld** is, dan betekent dit dat enkel de frontairbag van de bijrijder uitgeschakeld is. Alle andere airbags in de wagen zijn gewoon paraat.

### Frontairbag van de bijrijder buiten werking stellen

- Contact uitschakelen.
- De contactsleutelschakelaar in het dashboardkastje met de contactsleutel op **OFF** ⇒ Afbeelding 21 draaien.
- Contact inschakelen en controleren of het controlelampje "PASSENGER AIRBAG OFF" in het instrumentenpaneel ⇒ Afbeelding 22 blijft branden ⇒ ⚠.

### Frontairbag van de bijrijder in paraatheid brengen

- Contact uitschakelen.
- De contactsleutelschakelaar in het dashboardkastje met de contactsleutel in stand **ON** zetten ⇒ Afbeelding 21.
- Contact inschakelen en controleren of het controlelampje "PASSENGER AIRBAG OFF" in het dashboard ⇒ Afbeelding 22 uit is ⇒ ⚠.

### ⚠ ATTENTIE

- De verantwoordelijkheid voor de juiste stand van de sleutelschakelaar ligt bij de bestuurder.
- De frontairbag van de bijrijder mag alleen buiten werking worden gesteld als u in uitzonderlijke gevallen een kinderzitje op de bijrijdersstoel bevestigt waarbij het kind tegen de rijrichting in zit ⇒ pagina 43, Veilig vervoeren van kinderen.

 ATTENTIE (vervolg)

- Nooit een kinderzitje op de bijrijdersstoel bevestigen waarbij het kind tegen de rijrichting in reist en de frontairbag in paraatheid is - levensgevaarlijk! Als het niettemin in uitzonderingsgevallen noodzakelijk is een kind op de bijrijdersstoel mee te nemen in een kinderzitje tegen de rijrichting in, de frontairbag van de bijrijder altijd buiten werking stellen.
- Zodra het kinderzitje op de bijrijdersstoel niet meer wordt gebruikt, de frontairbag van de bijrijder weer in paraatheid brengen.
- De frontairbag van de bijrijder alleen bij uitgeschakeld contact buiten werking stellen, omdat er anders storingen in de airbagregeling op kunnen treden en de kans bestaat dat de frontairbag niet op de juiste wijze bij een aanrijding in werking treedt of zelfs niet reageert.
- Als de frontairbag van de bijrijder buiten werking is gesteld en het controlelampje PASSENGER AIRBAG OFF  in het instrumentenpaneel niet continu brandt, kan er een storing in het airbagsysteem aanwezig zijn:
  - Het airbagsysteem direct door een gespecialiseerde werkplaats laten controleren.
  - Geen kinderzitje op de bijrijdersstoel gebruiken! De frontairbag aan bijrijderszijde zou zelfs bij defect kunnen worden geactiveerd bij een ongeval en het kind zwaar verwonden of zelfs doden.
  - Het is niet te voorspellen of de bijrijdersairbag bij een aanrijding zal worden geactiveerd! Maak uw passagiers hierop attent.

## Veilig vervoeren van kinderen

### Korte inleiding

#### Inleiding

*Uit ongevalstatistieken blijkt dat kinderen op de zitplaatsen achterin over het algemeen minder gevaar lopen dan op de bijrijdersstoel.*

Om veiligheidsredenen, adviseren wij u om kinderen onder de 12 jaar op de achterbank te vervoeren. Afhankelijk van leeftijd, lichaamslengte en gewicht moeten kinderen op de achterbank door een kinderzitje of door de aanwezige veiligheidsgordels op hun plaats worden gehouden. Het kinderzitje moet om veiligheidsredenen op de achterbank, achter de bijrijdersstoel of in het midden worden gemonteerd.

Het natuurkundige principe van een ongeval heeft uiteraard ook betrekking op kinderen ⇒ pagina 21, Waarom veiligheidsgordels?. De spieren en de botstructuur van kinderen zijn in tegenstelling tot die van volwassenen nog niet volledig ontwikkeld. Kinderen zijn daarom blootgesteld aan een verhoogd risico op lichamelijk letsel.

Kinderen mogen alleen in speciale kinderzitjes worden vervoerd om de kans op lichamelijk letsel te verkleinen!

Wij adviseren u voor uw wagen veiligheidssystemen voor kinderen uit het originele SEAT accessoireprogramma te gebruiken dat systemen voor elke leeftijd met de merknaam "Peke"<sup>1)</sup> omvat.

Deze systemen zijn speciaal ontworpen en goedgekeurd en voldoen aan de regeling ECE-R44.

<sup>1)</sup> Niet voor alle landen

Let voor het inbouwen en het gebruik van kinderzitjes op de wettelijke bepalingen en montageaanwijzingen van de fabrikant van het betreffende kinderzitje. Lees in elk geval ⇒ pagina 43, Veiligheidsaanwijzingen voor het gebruik van kinderzitjes en volg dit op.

Wij adviseren u het instructieboekje voor het kinderzitje bij de wagen documentatie te voegen en altijd in de wagen mee te nemen. ■

#### Veiligheidsaanwijzingen voor het gebruik van kinderzitjes

*De juiste behandeling van de kinderzitjes reduceert het gevaar op lichamelijk letsel aanzienlijk!*

Als bestuurder draagt u de verantwoordelijkheid voor de kinderen die u vervoert.

- Kinderen beschermen door een geschikt kinderzitje juist te gebruiken ⇒ pagina 45.
- Zorg dat de veiligheidsgordel volgens de instructies van de fabrikant van het zitje geplaatst is.
- Houd uw aandacht bij op het verkeer en laat u niet afleiden door kinderen.
- Tijdens lange ritten regelmatig pauzeren. Ten minste elke twee uur. ▶

**ATTENTIE**

- Nooit een kinderzitje op de bijrijdersstoel bevestigen waarbij het kind met de rug naar het dashboard is gekeerd en de frontairbag in paraatheid is - levensgevaarlijk! Wanneer het in uitzonderlijke gevallen noodzakelijk is een kind op de bijrijdersstoel mee te nemen, moet de frontairbag aan de bijrijderszijde buiten werking worden gesteld ⇒ pagina 41, Uitschakelen van de airbags\*. Als de bijrijdersstoel in hoogte verstelbaar is, de bijrijdersstoel in de hoogste stand zetten.
- In de versies zonder sleutelschakelaar voor het uitschakelen van de airbag dient de uitschakeling door een Technische Dienst te worden verricht.
- Alle inzittenden - vooral kinderen - moeten tijdens het rijden de juiste zithouding aannemen en de veiligheidsgordels juist hebben omgespopt.
- Laat nooit kinderen of baby's op schoot meerijden - levensgevaarlijk!
- Sta nooit toe dat kinderen onbeschermd in de wagen meegaan of tijdens het rijden in de wagen gaan staan resp. geknield op de stoelen zitten. Bij een ongeval wordt uw kind zelf ook door de wagen geslingerd en kunnen andere inzittenden daardoor levensgevaarlijk worden verwond.
- Als kinderen tijdens het rijden een verkeerde zithouding aannemen, stellen de kinderen zich bij plotseling remmen of een aanrijding bloot aan een verhoogd risico op lichamelijk letsel. Dit geldt in het bijzonder voor kinderen die op de bijrijdersstoel worden vervoerd, want als het airbagsysteem bij een ongeval wordt geactiveerd, kan dit ernstig letsel en zelfs de dood tot gevolg hebben.
- Een geschikt kinderzitje biedt een goede bescherming!
- Het kind nooit onbeheerd in het kinderzitje laten zitten of alleen in de wagen achterlaten.
- Afhankelijk van het jaargetijde kunnen in een geparkeerde wagen levensgevaarlijke temperaturen bereikt worden.

**ATTENTIE (vervolg)**

- Kinderen kleiner dan 1,50 m mogen niet zonder kinderzitje met een normale veiligheidsgordel worden vastgespopt omdat ze anders bij plotseling remmen of een ongeval letsel kunnen oplopen aan buik en hals.
- De veiligheidsgordel mag niet zijn vastgeklemd, zijn verdraaid of langs scherpe randen schuren.
- Verkeerd omgespopte veiligheidsgordels kunnen zelfs bij lichte aanrijdingen of plotseling remmen tot lichamelijk letsel leiden.
- Voor de optimale beschermende werking van de veiligheidsgordels is het verloop van de gordelband van groot belang ⇒ pagina 25, De veiligheidsgordels.
- In een kinderzitje mag slechts één kind zitten ⇒ pagina 45, Kinderzitjes.

## Kinderzitjes

### Indeling in groepen van de kinderzitjes

*Er mogen alleen kinderzitjes worden gebruikt die zijn goedgekeurd en voor het kind geschikt zijn.*

Voor kinderzitjes geldt de ECE-R 44 norm. ECE-R betekent: Economic Commission of Europe-Regeling

De kinderzitjes zijn ingedeeld in vijf groepen:

**Groep 0:** tot 10 kg

**Groep 0+:** tot 13 kg

**Groep 1:** van 9 tot 18 kg

**Groep 2:** van 15 tot 25 kg

**Groep 3:** van 22 tot 36 kg

Kinderzitjes die conform de ECE-R 44 norm zijn getest, zijn voorzien van het ECE-R 44 keurmerk (grote E in een cirkel, daaronder het testnummer). ■

### Kinderzitjes voor groep 0 en 0+

*Een geschikt kinderzitje kan samen met een juist omgegespte veiligheidsgordel bijdragen tot de bescherming van uw kind!*



**Afbeelding 23** Kinderzitje voor groep 0 op de achterbank waarbij het kind met de rug naar het dashboard is gekeerd.

**Groep 0:** Voor baby's tot ca. 9 maanden en 10 kg zijn de kinderzitjes in de afbeelding ⇒ **Afbeelding 23** het meest geschikt.

**Groep 0+:** Voor baby's tot ca. Bij 18 maanden en 13 kg zijn de kinderzitjes in de afbeelding ⇒ **Afbeelding 23** het meest geschikt.

Let voor het inbouwen en het gebruik van kinderzitjes op de wettelijke bepalingen en montageaanwijzingen van de fabrikant van het betreffende kinderzitje.

Wij adviseren u het instructieboekje voor het kinderzitje bij de wagendocumentatie te voegen en altijd in de wagen mee te nemen. ►

**⚠ ATTENTIE**

Lees in elk geval de informatie en waarschuwingen voor het gebruik van de kinderzitjes ⇒ ⚠ in Veiligheidsaanwijzingen voor het gebruik van kinderzitjes op pagina 44 en volg deze op.

**Kinderzitjes voor groep 1**

*Een geschikt kinderzitje kan samen met een juist omgegespte veiligheidsgordel bijdragen tot de bescherming van uw kind!*



**Afbeelding 24** In rijrichting geplaatst kinderzitje voor groep 1 op de achterbank.

Het meest geschikt voor baby's en kleine kinderen met een gewicht tussen 9 - 18 kg zijn kinderzitjes met "ISOFIX"-systeem of kinderzitjes waarbij het kind met de rug naar het dashboard is gekeerd.

Let voor het inbouwen en het gebruik van kinderzitjes op de wettelijke bepalingen en montageaanwijzingen van de fabrikant van het betreffende kinderzitje.

Wij adviseren u het instructieboekje voor het kinderzitje bij de wagen documentatie te voegen en altijd in de wagen mee te nemen.

**⚠ ATTENTIE**

Lees in elk geval de informatie en waarschuwingen voor het gebruik van de kinderzitjes ⇒ ⚠ in Veiligheidsaanwijzingen voor het gebruik van kinderzitjes op pagina 44 en volg deze op.

**Kinderzitjes voor groep 2 en 3**

*Een geschikt kinderzitje kan samen met een juist omgegespte veiligheidsgordel bijdragen tot de bescherming van uw kind!*



**Afbeelding 25** Kinderzitje ingebouwd op de achterbank in de rijrichting.

Let voor het inbouwen en het gebruik van kinderzitjes op de wettelijke bepalingen en montageaanwijzingen van de fabrikant van het betreffende kinderzitje.



Wij adviseren u het instructieboekje voor het kinderzitje bij de wagendocumentatie te voegen en altijd in de wagen mee te nemen.

#### Kinderzitjes voor groep 2

Voor kinderen *tot* 7 jaar en met een gewicht tussen 15 - 25 kg zijn kinderzitjes uit groep 2 in combinatie met een goed omgespte veiligheidsgordel het meest geschikt.

#### Kinderzitjes voor groep 3

Het meest geschikt voor kinderen *vanaf* 7 jaar en met een gewicht tussen 22 -36 kg en kleiner dan 1,50 m zijn zitkussens met een slaapsteun in combinatie met een goed omgespte veiligheidsgordel → **Afbeelding 25**.



#### ATTENTIE

- Het schoudergordelgedeelte moet ongeveer over het midden van de schouder lopen en nooit over de hals of de bovenarm. De schoudergordel moet vast op het bovenlichaam liggen. Het heupgordeldeel moet over het bekken en niet over de buik lopen en altijd vast aanliggen. De gordel zo nodig iets aantrekken ⇒ pagina 25, De veiligheidsgordels.
- Lees in elk geval de informatie en waarschuwingen voor het gebruik van de kinderzitjes ⇒  in Veiligheidsaanwijzingen voor het gebruik van kinderzitjes op pagina 44 en volg deze op.

## Het kinderzitje bevestigen

### Mogelijke bevestigingen van het kinderzitje

*Een kinderzitje kan op verschillende manieren op de achterbank en op de bijrijdersstoel worden bevestigd.*

De volgende mogelijkheden staan ter beschikking om een kinderzitje op de achterbank of op de bijrijdersstoel te bevestigen:

- Kinderzitjes voor de groepen **0 t/m 3** kunnen met de veiligheidsgordels worden bevestigd.
- Kinderzitjes voor de groepen **0, 0+ en 1** met het "ISOFIX"-systeem kunnen zonder veiligheidsgordel aan de "ISOFIX"-bevestigingsbeugels worden bevestigd ⇒ pagina 49.

Gewichtsklasse	Zitplaats		
	Bijrijdersstoel	Zitplaats links- of rechtsachter	Zitplaats mid- den achteraan
Klasse 0 tot 10 kg	U*	U	U
Klasse 0+ tot 13 kg	U*	U	U
Klasse I 9 t/m 18 kg	U*	U	U
Klasse II 15 t/m 25 kg	X	U	U
Klasse III 22 t/m 36 kg	X	U	U

U: Geschikt voor universele bevestigingssystemen voor gebruik in deze gewichtscategorie.

\*: De bijrijdersstoel zo veel mogelijk naar achteren schuiven, hem zo hoog mogelijk plaatsen en altijd de airbag uitschakelen.

X: Zitplaats die niet geschikt is voor kinderen uit deze leeftijdsgroep.



#### ATTENTIE

- Tijdens het rijden moeten kinderen in een zitje dat geschikt is voor hun leeftijd, lichaamsgewicht en lichaamslengte in de wagen worden vervoerd.
- Nooit een kinderzitje op de bijrijdersstoel bevestigen waarbij het kind met de rug naar het dashboard is gekeerd en de bijrijdersairbag in paraatheid is - levensgevaarlijk! Als het in uitzonderingsgevallen noodzakelijk is een kind op de bijrijdersstoel mee te nemen, dient de bijrijdersairbag ⇒ pagina 41, Uitschakelen van de airbags\* buiten werking gesteld en de bijrijdersstoel in de hoogste stand gezet te worden, indien de bijrijdersstoel in hoogte verstelbaar is.
- Lees in elk geval de informatie en waarschuwingen voor het gebruik van de kinderzitjes ⇒ ⚠ in Veiligheidsaanwijzingen voor het gebruik van kinderzitjes op pagina 44 en volg deze op.

## Bevestiging van het kinderzitje met het "ISOFIX"-systeem

Kinderzitjes met het "ISOFIX"-systeem kunnen snel, eenvoudig en veilig op de achterbank en op de bijrijdersstoel worden bevestigd.



Afbeelding 26 ISOFIX bevestigingsbeugels

Beslist de aanwijzingen van de fabrikant raadplegen als het kinderzitje wordt in- en uitgebouwd.

- Kinderzitje in de "ISOFIX" bevestigingsbeugel haken tot het kinderzitje hoorbaar vastklikt. Als het kinderzitje met een ander anti-draaisysteem is uitgerust, de aanwijzingen van de fabrikant volgen.
- Aan beide zijden van het kinderzitje trekken om te controleren of het vastzit.

De achterbank aan de zijkant is van **twee** "ISOFIX" bevestigingsbeugels voorzien. Bij sommige wagens zijn de beugels aan het stoelframe vastgezet en bij andere wagens op het achtergedeelte van de bodem. U kunt tussen de rugleuning en het kussen van de achterbank door bij de "ISOFIX"-bevestigingsbeugels komen.

De kinderzitjes met het "ISOFIX"-bevestigingssysteem zijn bij de Technische Diensten verkrijgbaar.

Gewichtsklasse	Maatklasse	Apparaat	Montagerichting	Isofix posities van de wagen	
				Zitplaatsen achterbank	
Kinderzitje	F	ISO/L1	Naar achteren	X	
	G	ISO/L2	Naar achteren	X	
Klasse 0 tot 10 kg	E	ISO/R1	Naar achteren	IU	
	E	ISO/R1	Naar achteren	IU	
Klasse 0+ tot 13 kg	D	ISO/R2	Naar achteren	IU	
	C	ISO/R3	Naar achteren	IU	

Gewichtsklasse	Maatklasse	Apparaat	Montagerichting	Isifix posities van de wagen
				Zitplaatsen achterbank
Klasse I 9 t/m 18 kg	D	ISO/R2	Naar achteren	IU
	C	ISO/R3	Naar achteren	IU
	B	ISO/F2	Naar voren	IU
	B1	ISO/F2X	Naar voren	IU
	A	ISO/F3	Naar voren	IU
Klasse II 15 t/m 25 kg	---	---	Naar voren	---
Klasse III 22 t/m 36 kg	---	---	Naar voren	---

IU: Geschikt voor universele ISOFIX bevestigingssystemen van kinderzitjes voor deze gewichtsklasse

X: Positie ISOFIX niet geschikt voor ISOFIX bevestigingssystemen van kinderzitjes voor deze gewichtsklasse of lengteklasse



#### ATTENTIE

- De bevestigingsbeugels zijn alleen ontwikkeld voor kinderzitjes met het "ISOFIX"-systeem.
- Nooit kinderzitjes zonder "ISOFIX"-systeem of spanbanden of voorwerpen aan de bevestigingsbeugels vastmaken - levensgevaarlijk!
- Zorg ervoor dat de kinderzitjes goed bevestigd zijn in de "ISOFIX"-beugels.

### Top Tether-bevestigingsbanden

*Sommige kinderzitjes zijn uitgerust met een derde Top Tether-verankeringspunt naast de twee "ISOFIX"-verankeringspunten waardoor het kind beter wordt tegengehouden.*



Afbeelding 27. Stand van de Top Tether-ringen aan de achterzijde van de achterbank

De kinderzitjes met Top Tether-systeem zijn voorzien van een bevestigingsband, waarmee het kinderzitje kan worden bevestigd aan een verankeringspunt aan de achterzijde van de achterbank. ▶

Het doel van de bevestigingsband is het verminderen van de voorwaartse beweging van het veiligheidszitje bij een botsing, om zo bij te dragen tot een vermindering van het risico op verwondingen aan het hoofd door het stoten tegen een onderdeel in het interieur van de wagen.

In de EU-richtlijn zullen vereisten worden opgenomen met betrekking tot de bevestiging van kindergordelsystemen middels de ISOFIX- en Top Tether-verankeringspunten (die waarschijnlijk voor nieuwe types vanaf 2010 verplicht gesteld worden), die het zitje beter tegenhouden en waarbij de verplaatsing van het hoofd bij frontale botsingen minder is.

#### Gebruik van veiligheidsriemen in zitjes die naar achteren gericht zijn

Er zijn weinig kinderzitjes die naar achteren gericht zijn en een veiligheidsriem hebben. Het wordt aanbevolen de aanwijzingen van de fabrikant van het kinderzitje aandachtig te lezen en op te volgen om te bepalen hoe de veiligheidsriem op geschikte wijze geïnstalleerd wordt.

#### ATTENTIE

Een onjuiste installatie van de kinderzitjes verhoogt het risico op verwonding bij een botsing.

- Bind de veiligheidsriem nooit aan een bevestigingshaak in de bagageruimte.
- De bagage of andere voorwerpen nooit bij de onderste (ISOFIX) of de bovenste verankerings (Top Tether) vastbinden of vastzetten.

### Montage van de Top Tether van het kinderzitje op het verankeringspunt

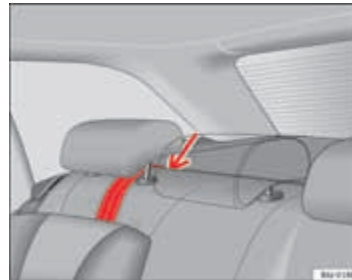

Afbeelding 28 Bevestigingsband: juiste afstelling en montage

#### Bevestiging van de Top Tether van het kinderzitje op het verankeringspunt aan de achterzijde van de rugleuning

- De bevestigingsband van het kinderzitje uitvouwen volgens de gebruiksaanwijzing van de fabrikant.
- De bovenste bevestigingsband onder de hoofdsteun van de zitplaats achterin → Afbeelding 28 doorhalen (indien nodig, de hoofdsteun hoger plaatsen).
- De band zo schuiven dat de band van de Top Tether van het kinderzitje goed op het verankeringspunt aan de achterzijde van de rugleuning bevestigd wordt.
- De band van de Top Tether strak aanspannen volgens de aanwijzingen van de fabrikant van het kinderzitje. ▶

**Bevestigingsband losmaken**

- Maak de band los volgens de gebruiksaanwijzingen van de fabrikant van de kinderzitjes.
- Druk het slot in en haal de band uit de verankeringssteun.

**ATTENTIE**

Alle WAARSCHUWINGEN ⇒ pagina 50 lezen en in acht nemen. ■



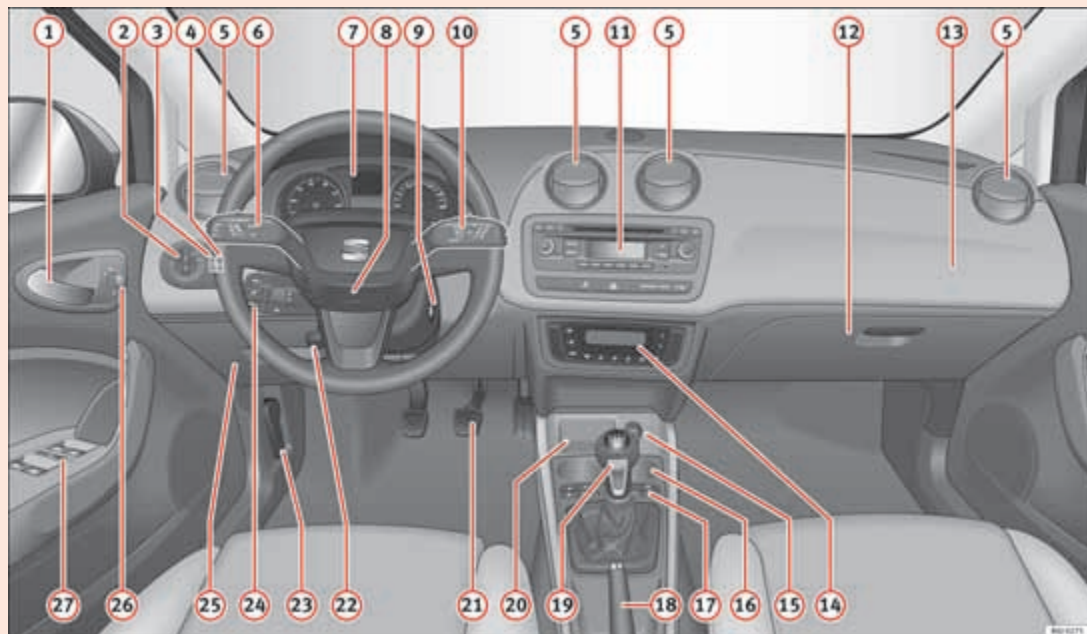

Afbeelding 29 Dashboard



# Bediening

## Bestuurdersplaats

### Algemeen schema

#### Overzicht dashboard

*Dit overzicht moet u helpen om snel met de aanduidingen en bedieningselementen vertrouwd te raken.*

①	Portiergreep binnenzijde	
②	Lichtschakelaar	103
③	Lichtsterkteregelaar instrumenten- en schakelaarverlichting*	105
④	Lichtbundel-hoogteverstelling*	105
⑤	Luchtroosters	
⑥	Hendel voor:	
	– knipperlichten/dimlicht	109
	– snelheidsregelsysteem*	169
⑦	Instrumentenpaneel en controlelampjes:	
	– Instrumenten	57
	– Waarschuwings- en controlelampjes	66
⑧	Claxon (werkt alleen bij ingeschakeld contact)/ Voorairbag aan bestuurderszijde*	30
⑨	Stuur- en contactslot	149
⑩	Hendel voor:	
	– ruitenwissers/-sproeiers	112
	– achterrautsproeier-/wisser*	112
	– bediening van de multifunctie-indicator*	61

⑪	Radio	
⑫	Dashboardkastje/opbergvak	126
⑬	Bijrijdersairbag*	34
⑭	Schakelaars voor:	
	– Verwarming en ventilatie	138
	– Airconditioning*	141
	– Climatronic*	144
⑮	Sigarettenaansteker/Accessoireaansluiting	129
⑯	Bekerhouder/Asbak	128
⑰	<b>Bediening in middenconsole:</b>	
	- Druknop voor activering Start-Stop	154
	- Druknop van de LPG-gasinstallatie	153
	- Controle bandenspanning*	75
	- Achterrautverwarming	108
	- Verwarme stoelen*	123
	- Centrale vergrendeling*	86
	<b>Deel van het dashboard:</b>	
	- ESC OFF	149, 175
	- Alarmlichten	108
	- Controlelampje uitgeschakelde Airbag*	32, 41
⑱	Handremhendel	165
⑲	Versnellingshendel	
	– automatisch*	158
	– handmatig	157 ▶

20	Houder voor voorwerpen	
21	Pedalen	16
22	Hendel voor de instelling van de stuurkolom*	148
23	Hendel voor het openen van de motorkap	209
24	Bediening in stuurkolom voor audio en telefoon*	79
25	Zekeringhouder	239
26	Schakelaar voor elektrisch bediende buitenspiegels*	117
27	Toetsen voor elektrische ruitbediening*	97

**Let op**

Enkele van de hier vermelde uitrustingen horen bij bepaalde type-uitvoeringen of zijn optioneel. ■

## Instrumenten

### Overzicht van de instrumenten

De instrumenten geven bedrijfstoestanden van de wagen weer.



Abbeelding 30 Deel van het dashboard: instrumentenpaneel

De plaats van de instrumenten hangt af van de model- en motoruitvoering.

- ① Toerenteller\* ⇒ pagina 58
- ② Display ⇒ pagina 59
- ③ Snelheidsmeter ⇒ pagina 58
- ④ Toets menuselectie van het display van het instrumentenpaneel
- ⑤ Afsteltoets afhankelijk van het geselecteerde menu

## Toerenteller

*De toerenteller geeft het aantal omwentelingen per minuut aan van de draaiende motor.*

Het begin van het rode gebied → Afbeelding 30 ① geeft het maximale toerental voor de motor op bedrijfstemperatuur aan. Vóór het bereiken van dit gebied moet u opschakelen of de keuzehendel in stand D zetten of de voet van het gaspedaal nemen.

### ! VOORZICHTIG

Om eventuele motorschade te vermijden, mag de wijzer van de toerenteller niet in het rode gebied komen. Het begin van het rode veld op de schaalverdeling is afhankelijk van het mototype.

### ✿ Milieu-aanwijzing

Vroeg opschakelen naar de aanbevolen versnelling → Afbeelding 33, helpt om brandstof te besparen, de uitstoot van schadelijke stoffen te verminderen en rijgeluiden te verminderen!

## Snelheidsmeter

De snelheidsmeter is voorzien van een kilometerteller, een dagteller en een service-intervalindicatie.

Tijdens de inrijperiode dienen de aanwijzingen in acht genomen te worden → pagina 178.

## LPG-systeem\*

### LPG-peilindicatie



Afbeelding 31 Instrumentenpaneel: LPG-peilindicatie.

### Vulpeilindicatie van het LPG-systeem

De LPG-tank → Δ die zich bevindt in de uitsparing voor het reservewiel heeft een inhoud van 52,8 liter LPG bij een buitentemperatuur van 15°C → pagina 202, LPG tanken.

U kunt het vulpeil controleren aan de hand van de analoge LPG-peilindicatie op het instrumentenpaneel → Afbeelding 31. Wanneer het vulpeil de reserve bereikt, gaat het reservelampje branden en wordt een geluidssignaal gegeven. Tank LPG zodra u kunt.

Als tijdens het rijden op LPG ineens een akoestisch waarschuwingssignaal klinkt en de melding<sup>1)</sup> **ERROR FUNC\_A GAS** op het scherm verschijnt, betekent dat dat er een storing is in het LPG-systeem. Draag de controle van het LPG-systeem op aan een gespecialiseerde werkplaats. ▶

<sup>1)</sup> Afhankelijk van de uitvoering van het model

### ATTENTIE

LPG is een zeer explosieve en licht ontvlambare stof die zware brandwonden en andere verwondingen kan veroorzaken.

- Neem de nodige voorzorgsmaatregelen om elk risico op brand of ontploffing te vermijden.
- Bij het parkeren van de wagen in een gesloten ruimte (bv. een garage), moet u ervoor zorgen dat er natuurlijke of mechanische ventilatie aanwezig is die het LPG neutraliseert indien er een lek optreedt.

### Let op

- De aanduiding van het gemiddeld brandstofverbruik en die van de actieradius op de multifunctie-indicator (MFA)<sup>1)</sup> van het display<sup>2)</sup> van het instrumentenpaneel is bij benadering.
- De multifunctie-indicator (MFA) geeft twee verschillende verbruikswaarden weer, afhankelijk van het feit of de wagen op dat moment op LPG of benzine rijdt.
- Gelieve het brandstofpeil te controleren op de brandstofpeilmeter van het instrumentenpaneel ⇒ pagina 59.
- Indien vaak korte trajecten afgelegd worden, rijdt de wagen vaker op benzine dan op LPG, vooral wanneer de buitentemperatuur laag is. Daarom is het mogelijk dat de benzinetank sneller leeg raakt dan die van de LPG.

<sup>1)</sup> Optionele uitrusting

<sup>2)</sup> Afhangelijk van de uitvoering van het model

## Display in het instrumentenpaneel

### Brandstofpeilmeter en reservelampje



Afbeelding 32 Brandstofpeilmeter

Instrumentenpaneel: brandstofpeilmeter

De brandstoftank heeft een inhoud van ca. 45 liter.

Als de zijstreep in het reservegebied ⇒ Afbeelding 32 komt te staan, gaat er een controlelampje branden en tegelijkertijd klinkt er een waarschuwings-signaal om u erop te wijzen dat er brandstof getankt moet worden. Op dat moment zit er nog zo'n 7 liter in de tank.

### Digitale klok\*

- Druk, om de uren af te stellen, op toets ④ ⇒ Afbeelding 30. De optie "uren" knippert op het digitale scherm en met de knop ⑤ "set" ⇒ Afbeelding 30 worden deze afgesteld.
- Druk, om de minuten af te stellen, opnieuw op toets ④ en selecteer de optie minuten, stel af met de toets ⑤ "set".

Na het uitvoeren van de functie slaat het systeem het uur op. ■

### Indicator buitentemperatuur

*De buitentemperatuur wordt bij ingeschakeld contact weergegeven.*

Bij dalende temperaturen tussen +4°C en -7°C en stijgende temperaturen tussen -5°C en +6°C verschijnt naast de buitentemperatuur een ijskristal en als de snelheid hoger is dan 10 km/u, klinkt er een akoestisch waarschuwingssignaal.

**Door het oplichten van het ijskristalsymbool wordt de bestuurder gewaarschuwd voor het gevaar van een bevroren glad wegdek zodat hij voorzichtig zal gaan rijden.**

Bij stilstand of bij een zeer lage rijsnelheid kan de aangegeven temperatuur door de uitgestraalde warmte van de motor iets hoger zijn dan de werkelijke buitentemperatuur. ■

### Indicatie van de aanbevolen versnelling\*

*De indicatie dient om brandstof te besparen.*



Afbeelding 33 Indicatie van de versnellingen

Met behulp van de indicator van versnellingen kunt u brandstof besparen. Indien u in een niet geschikte versnelling rijdt, wordt naast de versnellingsindicatie een pijl weergegeven, die aanduidt of u een hogere of lagere versnelling moet inschakelen ⇒ Afbeelding 33.



#### Let op

De aanbeveling voor de te kiezen versnelling hoeft niet te worden opgevolgd als u snel wilt doortrekken (bv. bij inhaalmanoeuvres). ■

## Display met multifunctie-indicatie (MFA)\*

De multifunctie-indicatie (MFA) geeft verschillende rij- en verbruikswaarden weer.



Afbeelding 34 Ruitenwischerhendel: toets A en tuimelschakelaar B

De multi-functie-indicatie is uitgerust met twee automatisch werkende geheugens: **1 - Huidig geheugen** en **2 - Totaal geheugen**. Rechtsboven op het display wordt het gekozen geheugen weergegeven.

### Geheugen kiezen

- Bij ingeschakeld contact kort toets **A** op de ruitenwischerhendel indrukken, om tussen de beide geheugens te wisselen.

### Geheugen wissen

- Kies het geheugen dat u wilt terugzetten.
- Toets **A** in ruitenwischerhendel minstens twee seconden ingedrukt houden.

Het **huidige geheugen 1** verzamelt vanaf het inschakelen tot aan het uitschakelen van het contact de rij- en verbruikswaarden. Wanneer de rit binnen twee uur na uitschakelen van het contact wordt voortgezet, worden de nieuwe waarden toegevoegd. Bij een ritonderbreking van meer dan twee uur wordt het geheugen automatisch gewist.

Het **reisgeheugen 2** verzamelt de waarden van een willekeurig aantal ritten (ook wanneer het contact langer dan twee uur was uitgeschakeld) tot en met 19 uur en 59 minuten rijtijd, 1.999 km afstand. Wanneer een van de genoemde waarden wordt overschreden, wordt het geheugen automatisch gewist.

## Informatie van de multifunctie-indicatie (MFA)\*

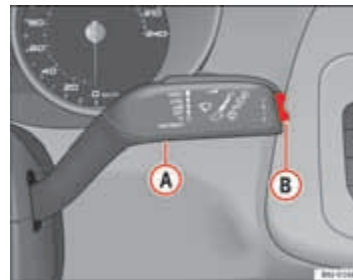

Afbeelding 35 Ruitensproeier- en -wischerhendel: toets A en tuimelschakelaar B

In de multifunctie-indicatie (MFA) kunt u met tuimelschakelaar **B** op de ruitenwischerhendel tussen de volgende weergaven wisselen:

### Weergaven van het geheugen

- Rijsnelheid
- Rijtijd

- Gemiddelde snelheid
- Rijafstand
- Actieradius
- Gemiddeld verbruik
- Actueel brandstofverbruik
- Buitentemperatuurmeter
- Snelheidswaarschuwing

#### Km/u - Rijsnelheid

Op het scherm wordt op digitale wijze de rijsnelheid getoond.

#### min - Rijtijd

De rijtijd die na inschakeling van het contact is verstreken, wordt weergegeven.

De maximale weergawaarde van beide geheugens is 19 uur en 59 minuten. Wanneer deze waarde wordt overschreden, wordt het betreffende geheugen automatisch gewist.

#### Ø km/u - gemiddelde snelheid

De gemiddelde snelheid wordt na het inschakelen van het contact al na ca. 100 meter weergegeven. Tot dan verschijnen in plaats van waarden streepjes. Tijdens de rit wordt de weergegeven waarde elke 5 seconden geactualiseerd.

#### km - Rijafstand

Weergegeven wordt de afstand die na inschakeling van het contact is afgelegd.

De maximale weergawaarde van beide geheugens is 1.999 km. Wanneer deze waarde wordt overschreden, wordt het betreffende geheugen automatisch gewist.

#### km - Actieradius

De actieradius wordt berekend met behulp van de tankinhoud en het actuele brandstofverbruik. Deze geeft aan, hoeveel kilometer de wagen bij dezelfde rijstijl nog kan rijden.

#### Ø l/100km - gemiddeld brandstofverbruik

Het gemiddelde brandstofverbruik wordt na het inschakelen van het contact al na ca. 100 meter weergegeven. Tot dan verschijnen in plaats van waarden streepjes. Tijdens de rit wordt de weergegeven waarde elke 5 seconden geactualiseerd. De verbruikte hoeveelheid brandstof wordt niet weergegeven.

#### l/100km of l/u - Actueel brandstofverbruik

Weergegeven wordt het actuele verbruik in l/km terwijl de wagen rijdt of in l/u (liter/uur) wanneer de wagen met draaiende motor stilstaat.

Aan de waarde die wordt weergegeven kunt u zien hoe het rijgedrag van invloed is op het brandstofverbruik ⇒ pagina 178.

#### Buitentemperatuur

Het meetbereik varieert tussen -45°C en +58°C. Bij temperaturen onder de +4°C, verschijnt bovendien het "ijskristal symbool" en klinkt een "gong" bij een rijsnelheid boven 10 km/u (waarschuwing gladheid). Dit symbool knippert ca. 10 seconden en blijft daarna branden zolang de buitentemperatuur +4°C niet overschrijdt of, in geval het al continu brandde, +6°C niet overschrijdt.

#### Waarschuwing aangegeven snelheid

Wanneer er gereden wordt met de gewenste snelheid, gaat u in het menu naar de modus "Waarschuwing snelheid" en drukt u de toets **A** -RESET- in. De aangeduide snelheid wordt opgeslagen. Indien op een bepaald ogenblik de aangegeven snelheid overschreden wordt, verschijnt een waarschuwingstekst op het display en klinkt een waarschuwingssignaal.<sup>1)</sup> ▶

<sup>1)</sup> Afhankelijk van de uitvoering van het model, varieert de melding in het instrumentenpaneel en zal ofwel de snelheid knipperen, of zal er een snelheidssignaal worden gegeven.



Dit kan buiten werking gesteld worden met de knop **(RESET)**. De snelheid kan gewijzigd worden met de tuimelschakelaar **(B)** in stappen van 5 km/u, binnen de 5 sec. na het opslaan in het geheugen.

### ATTENTIE

Ook als er geen "ijskristalsymbool" als waarschuwing voor gladheid wordt weergegeven, kan het glad zijn. Vertrouw daarom niet alleen op deze weergave - gevaar voor ongevallen!

### Let op

Als de wagen stilstaat of met zeer lage snelheid rijdt, kan de weergegeven temperatuur door stralingswarmte van de motor iets hoger zijn dan de werkelijke buitentemperatuur.

## Weergave keuzehendelstanden\*



Afbeelding 36 Display: Stand van de keuzehendel van automatische versnellingsbak

De stand van de keuzehendel van de automatische versnellingsbak wordt in het display weergegeven ⇒ pagina 158.

## Kilometerteller

De bovenste teller op het display registreert de totaal afgelegde afstand.

De onderste teller registreert de korte afstanden. Het laatste cijfer telt elke 100 m. De dagteller kan met de terugstelknop ⇒ Afbeelding 30 **(5)** op nul teruggezet worden.

## Service-intervalindicatie



Afbeelding 37 Service-intervalindicatie

De indicatie van de servicebeurt verschijnt op het display van het instrumentenpaneel ⇒ Afbeelding 37.

Bij SEAT wordt een onderscheid gemaakt tussen servicebeurten *met* motorolieverversing (bv. de onderhoudsservice) en servicebeurten *zonder* motorolieverversing (bv. de inspectieservice). De service-intervalindicatie verstrekt alleen maar inlichtingen over de data van de servicebeurten waarbij de motorolie ververser wordt. De data van de overige servicebeurten (bv. de Controleservice of vervanging van de remvloeistof) worden getoond op de sticker in de stijl van het portier of in het Onderhoudsprogramma.

In wagens met **Service-intervallen volgens de tijd of de kilometerstand** zijn de service-intervallen reeds vooraf ingesteld.

In wagens met **Service-intervallen van lange duur ("LongLife")** worden de intervallen afzonderlijk bepaald. Dankzij de technische vooruitgang kunnen de service-intervallen aanzienlijk worden verlengd. Met de LongLife Service introduceert SEAT een technologie waarmee u slechts olie hoeft te vervangen wanneer dit echt nodig is. Om deze interval te berekenen (max. twee jaar), moet ook rekening gehouden worden met de gebruiksomstandigheden van de wagen en de individuele rijstijl. De aankondiging van de servicebeurt verschijnt steeds minder dan 20 dagen vóór de berekende datum voor de overeenkomstige service. De kilometerstand wordt altijd afgerond op 100 km en de tijd op hele dagen. Het actuele servicebericht kan niet geraadpleegd worden tot 500 km na de laatste service. Tot die tijd verschijnen er slechts streepjes op het display.

### Serviceherinnering

Wanneer binnenkort een servicebeurt dient plaats te vinden, verschijnt een **serviceherinnering** wanneer het contact wordt ingeschakeld.

Op het display van het instrumentenpaneel verschijnt het "symbool van de steeksleutel" , de weergave "km" en een kloksymbool met het aantal overblijvende dagen tot de volgende servicebeurt. Het weergegeven cijfer komt overeen met het aantal kilometers dat men nog kan afleggen tot de volgende servicebeurt. Na enkele seconden verandert het weergavetype. Er verschijnt een "klok-symbool" en het aantal dagen tot de komende servicebeurt.



### Service

Wanneer de datum van de servicebeurt bereikt wordt, klinkt een akoestisch signaal bij het inschakelen van het contact, knippert het symbool van de "steeksleutel"  enkele seconden en verschijnt de vaste melding **SERVICE**.

Indien **de servicebeurt niet uitgevoerd wordt**, wordt de afgelegde afstand en tijd na de waarschuwing **SERVICE** getoond op het instrumentenpaneel.

### Servicemelding raadplegen



Wanneer het contact is ingeschakeld, de motor niet draait en de wagen stil staat, kan de **actuele service-melding** geraadpleegd worden:

- Druk verschillende malen op de toets  van het instrumentenpaneel tot het symbool van de "steeksleutel"  verschijnt.

Wanneer de **servicebeurt reeds plaats had moeten vinden**, wordt dit door een minteken voor de kilometer- of dagaanduiding aangegeven.

### Terugzetten van de service-intervalindicatie

Als de servicebeurt niet door een SEAT-specialist is uitgevoerd, moet de service-intervalindicatie als volgt worden teruggezet:

- Contact uitschakelen.
- Knop  ingedrukt houden.
- Contact opnieuw inschakelen.
- Toets  loslaten en toets  binnen 20 seconden indrukken.

De indicatie mag **niet** teruggezet worden tussen de service-intervallen, aangezien dit kan leiden tot een verkeerde weergave.

Indien de indicatie handmatig teruggezet wordt, zal het volgende service-interval na 15.000 km of een jaar weergegeven worden en niet afzonderlijk worden berekend. 

**Let op**

Bij wagens met LongLife Service waarvan de accu gedurende langere tijd losgekoppeld is geweest, kan het aantal dagen tot de volgende servicebeurt niet berekend worden. Om die reden kunnen de indicaties van de servicemeldingen verkeerd zijn. In dat geval dient rekening gehouden te worden met de maximaal toegestane onderhoudsintervallen → brochure Onderhoudsplan. ■

## Waarschuwings- en controlelampjes

### Overzicht van waarschuwings- en controlelampjes

*De waarschuwings- en controlelampjes geven bepaalde functies resp. storingen aan.*

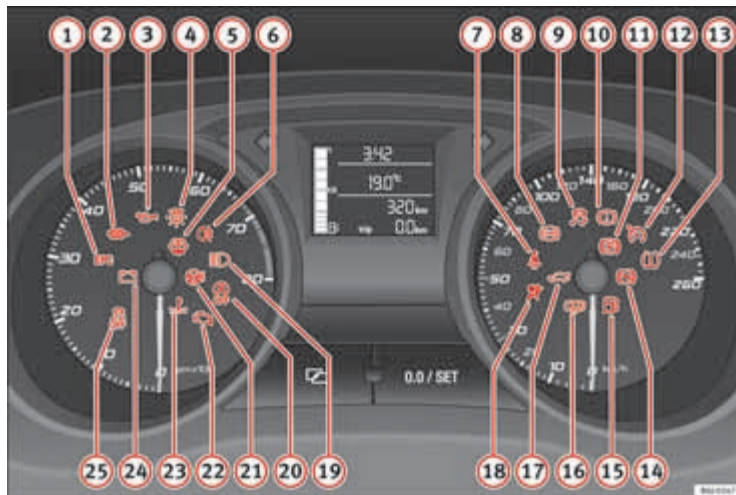

Afbeelding 38 Instrumentenpaneel met waarschuwings- en controlelampjes. Enkele van de hier genoemde waarschuwings- en controlelampjes horen bij bepaalde type-uitvoeringen of zijn onderdeel van meeruitvoeringen

Nr.	Symbol	Betekenis van waarschuwings- en controlelampjes	Extra informatie
①		Motorstoring (benzinemotoren)	⇒ pagina 71
①		Voorgloeisysteem (dieselmotor) <b>Brandt:</b> voorgloeisysteem ingeschakeld <b>Knippert:</b> motorstoring	⇒ pagina 71
②		Roetophoping in het roetfilter voor dieselmotoren	⇒ pagina 71
③		<b>Rood:</b> Oliedruk motor <b>Gele kleur:</b> <b>Knippert:</b> sensor motoroliesysteem <b>Brandt:</b> motoroliepeil te laag	⇒ pagina 71
④		Defecte gloeilamp	⇒ pagina 72
⑤		Peil ruitreinigingsvloeistof zeer laag.	⇒ pagina 72
⑥		Mistachterlicht ingeschakeld	⇒ pagina 72
⑦		Waarschuwingslampje veiligheids gordel*	⇒ pagina 20
⑧		Antiblokkeersysteem (ABS)*	⇒ pagina 72
⑨		<b>Knippert:</b> de Elektronische Stabiliseringscontrole (ESC) is in werking of de ASR heeft ingegrepen <b>Brandt:</b> ESC of ASR defect	⇒ pagina 73 ⇒ pagina 74
⑩		Te weinig remvloeistof of ernstig defect aan het remsysteem	⇒ pagina 74
⑪		Handrem aangetrokken	⇒ pagina 165

Nr.	Symbol	Betekenis van waarschuwings- en controlelampjes	Extra informatie
⑫		Gekozen cruise-snelheid (cruise control)	⇒ pagina 74
⑬		Bandenspanning*	⇒ pagina 74
⑭		Automatische keuzehendelverdeling (automatische versnellingsbak)	⇒ pagina 76
⑮		Peil / Brandstofreserve	⇒ pagina 76
⑯		Portieren open	⇒ pagina 76
⑰		Achterklep open	⇒ pagina 76
⑱		Airbag- of gordelspannersysteem defect of airbag buiten werking gesteld	⇒ pagina 32
⑲		Grootlicht ingeschakeld	⇒ pagina 76
⑳		Start-stopsysteem uitgeschakeld	⇒ pagina 154
㉑		Elektro-hydraulische stuurinrichting	⇒ pagina 76
㉒		Storing uitlaatgascontrolesysteem	⇒ pagina 77
㉓		Koelvloeistofpeil / koelvloeistoftemperatuur	⇒ pagina 77
㉔		Storing in dynamo	⇒ pagina 77
㉕		<b>Brandt:</b> ASR gedeactiveerd	⇒ pagina 73 ⇒ pagina 74

Nr.	Symbool	Betekenis van waarschuwings- en controlelampjes	Extra informatie
		Knipperlichten ingeschakeld	⇒ pagina 78
	SAFE	Elektronische startblokkering	⇒ pagina 78 ⇒ pagina 83

### ATTENTIE

- Het negeren van brandende waarschuwings- en controlelampjes kan leiden tot ernstig lichamelijk letsel of schade aan de wagen.
- Een op de weg stilgevallen wagen vormt een groot gevaar. Gebruik de gevarendriehoeken om andere verkeersdeelnemers erop te wijzen dat uw wagen stilstaat.
- De motorruimte van elke wagen is een gevaarlijke zone. Alvorens de motorkap te openen en werkzaamheden uit te voeren aan de motor of in de motorruimte, de motor afzetten en laten afkoelen om het gevaar voor verbranding of ander lichamelijk letsel te beperken. Lees de betreffende waarschuwingsaanwijzingen ⇒ pagina 207 en volg deze op.



### Let op



- Bij wagens zonder weergave van waarschuwings- of informatieteksten op het display gaat bij een storing uitsluitend het controlelampje met het betreffende waarschuwingsymbool branden.
- Bij wagens met weergave van waarschuwings- of informatieteksten op het display gaat bij een storing niet alleen het controlelampje met het betreffende symbool branden, maar verschijnt bovendien een waarschuwings- of informatietekst op het display.

## Overzicht van waarschuwings- en controlelampjes (wagens met LPG-systeem)

*De waarschuwings- en controlelampjes geven bepaalde functies resp. storingen aan.*



Afbeelding 39 Instrumentenpaneel met waarschuwings- en controlelampjes (wagens met LPG-systeem).

Nr.	Symbool	Betekenis van waarschuwings- en controlelampjes	Extra informatie
①		Groen: LPG-systeem ingeschakeld	⇒ pagina 153
②		Geel: Gasreservelampje	⇒ pagina 58

 **ATTENTIE**

- Als u niet let op brandende waarschuwings- en controlelampjes en de bijbehorende aanwijzingen niet leest, dan kan dat leiden tot ernstig lichamelijk letsel of schade aan de wagen.
- Een op de weg stilgevallen wagen vormt een groot gevaar. Gebruik de gevarendriehoeken om andere verkeersdeelnemers erop te wijzen dat uw wagen stilstaat.
- De motorruimte van elke wagen is een gevaarlijke zone. Alvorens de motorkap te openen en werkzaamheden uit te voeren aan de motor of in de motorruimte, de motor afzetten en laten afkoelen om het gevaar voor verbranding of ander lichamelijk letsel te beperken. Lees de betreffende waarschuwingsaanwijzingen ⇒ pagina 207 en volg deze op.

 **Let op**

- Bij wagens zonder weergave van waarschuwings- of informatieteksten op het display gaat bij een storing uitsluitend het controlelampje met het betreffende waarschuwingsymbool branden.
- Bij wagens met weergave van waarschuwings- of informatieteksten op het display gaat bij een storing niet alleen het controlelampje met het betreffende symbool branden, maar verschijnt bovendien een waarschuwings- of informatietekst op het display.

## Waarschuwingssymbolen

Er zijn rode waarschuwingssymbolen (prioriteit 1) en gele waarschuwingssymbolen (prioriteit 2).



### Waarschuwingmeldingen met prioriteit 1 (rood)

Bij deze storingen knippert of brandt het symbool en klinkt er **drie keer na elkaar een waarschuwingssignaal**. Die symbolen geven een **gevaar** aan. De wagen stoppen en de motor afzetten. Defecte functie controleren en het defect verhelpen. Zo nodig een vakman te hulp roepen.

Zijn er verschillende storingen met prioriteit 1, dan verschijnen de symbolen opeenvolgend gedurende ca. 2 seconden en knipperen totdat de storing verholpen is.

Zo lang er sprake is van een waarschuwingstekst met prioriteit 1, worden er geen menu's op het display weergegeven.

### Voorbeelden van waarschuwingmeldingen met prioriteit 1 (rood)

- Remsysteemsymbool  met waarschuwingstekst **STOPPEN, REMVLOEISTOF, ZIE INSTRUCTIEBOEKJE** of **STOPPEN, STORING REMSYSTEEM, ZIE INSTRUCTIEBOEKJE**.
- Remvloeistofsymbool  met waarschuwingstekst **STOP KOELVLOEISTOF CONTROLEREN ZIE INSTRUCTIEBOEKJE**.
- Motoroliedruksymbool  met waarschuwingstekst **STOPPEN, OLIE-DRUK, MOTOR STOPPEN, ZIE INSTRUCTIEBOEKJE**.

### Waarschuwingmeldingen met prioriteit 2 (geel)

Als zich een van deze storingen voordoet, licht het desbetreffende symbool op en klinkt er een **waarschuwingssignaal**. De desbetreffende functie moet zo snel mogelijk worden gecontroleerd, ook al kan er nog veilig worden gereden.

Als er sprake is van meerdere waarschuwingen met prioriteit 2, verschijnen de symbolen opeenvolgend gedurende ca. 2 seconden. Na een wachttijd verdwijnt de informatietekst en het symbool wordt ter herinnering aan de rand van het display weergegeven. ▶

Waarschuwingen met **prioriteit 2** worden pas aangegeven als er geen storing met **prioriteit 1** is!

**Voorbeelden van waarschuwingen met prioriteit 2 (geel):<sup>1)</sup>**

- Brandstofsymbool met informatietekst **TANKEN**.

### Informatiemeldingen op het display\*

Tekstberichten <sup>a)</sup>	Uitleg
<b>SERVICE</b>	De servicebeurten zijn periodiek uitgevoerd. Ga naar de Technische Dienst.
<b>WEGRIJBLOKKERING</b>	Wegrijblokking ingeschakeld. De wagen kan niet worden gestart. Ga naar de Technische Dienst.
<b>FOUT</b>	Instrumentenpaneel defect. Ga naar de Technische Dienst.
<b>LUCHTFILTER REINIGEN</b>	Waarschuwing: Het luchtfilter moet worden gereinigd.
<b>GEEN SLEUTEL</b>	Waarschuwing: Kan de juiste sleutel voor de wagen niet vinden.
<b>SLEUTELBATTERIJ</b>	Waarschuwing: Sleutelbatterij leeg. Batterij vervangen.
<b>KOPPELING</b>	Waarschuwing: Trap het koppelingspedaal in om de wagen te starten. Wagens met schakelbak en Start-Stopsysteem.
<b>--&gt; P/N</b>	Waarschuwing: Zet de keuzehendel in stand P/N om de wagen te starten. Alleen wagens met automatische versnellingsbak.
<b>--&gt; P</b>	Waarschuwing: Zet de keuzehendel in stand P om de motor af te zetten.
<b>STARTEN</b>	Waarschuwing: De motor start automatisch. Start-Stop systeem ingeschakeld.

<sup>1)</sup> Afhankelijk van de uitvoering van het model.

<b>HANDMATIG STARTEN</b>	Waarschuwing: De motor moet handmatig worden gestart. Start-Stop systeem ingeschakeld.
<b>FOUT START-STOP</b>	Waarschuwing: Fout in het Start-Stopsysteem.
<b>START-STOP NIET MOGELIJK</b>	Waarschuwing: Hoewel het Start-Stopsysteem is ingeschakeld, kan de motor niet automatisch worden afgezet. Er wordt niet aan alle voorwaarden voldaan.
<b>START-STOP INGESCHEKELD</b>	Waarschuwing: Start-Stop systeem ingeschakeld. Wagen in Stop-modus.
<b>CONTACT UITSCHAKELLEN</b>	Waarschuwing: Start-Stop systeem ingeschakeld. Schakel het contact uit wanneer u de wagen verlaat.
<b>STOP TRANSMISSIE TE WARM</b>	Waarschuwing: Zet de motor af. Versnellingsbak oververhit.
<b>REM</b>	Waarschuwing: Trap het rempedaal in om de motor af te zetten. Alleen wagens met automatische versnellingsbak.
<b>VRIJLOOP</b>	Waarschuwing: Modus inertie ingeschakeld. Versnelling ingeschakeld. Alleen wagens met automatische versnellingsbak.
<b>CONTROLEER SAFELOCK</b>	Waarschuwing: Centrale vergrendeling ingeschakeld.

<sup>a)</sup> Deze meldingen kunnen per uitvoering van het model verschillen.



## Motorregeling\* EPC

*Het controlelampje dient ter controle van de motorregeling bij benzinemotoren.*

Het controlelampje **EPC** (Electronic Power Control) gaat ter controle branden als u het contact inschakelt. Het lampje moet na het aanslaan van de motor uitgaan.

Treedt tijdens het rijden een storing op in de elektronische motorregeling, dan gaat dit controlelampje branden. De wagen stoppen en de hulp van een garage inroepen.

## Voorgloeisysteem / motorstoring\*

*Het controlelampje brandt tijdens het voorverwarmen van de dieselmotor. Het controlelampje knippert als er een motorstoring is.*

### Controlelampje brandt

Wanneer het contact wordt ingeschakeld en het controlelampje  brandt, wordt er voorgegloeid. Na het uitgaan van het controlelampje moet de motor direct worden gestart.





### Controlelampje knippert

Treedt tijdens het rijden een storing op in de motorregeling, dan wordt dit aangegeven door het knipperen van het controlelampje van het voorgloeisysteem . Zo snel mogelijk een gespecialiseerde werkplaats opzoeken en de motor laten controleren.

## Roetneerslag in het roetfilter voor dieselmotoren\*

Als het controlelampje  gaat branden, moet u ervoor zorgen dat het filter zichzelf reinigt door een hiervoor geschikte rijwijze.

Rijd ongeveer 15 minuten in de vierde of vijfde versnelling (automatische versnellingsbak: keuzehendelstand S) met een snelheid van ten minste 60 km/u en een motortoerental rond 2.000 tpm. Hierdoor stijgt de temperatuur en wordt het roet in het filter verbrand. Wanneer het filter met succes gereinigd is, gaat het controlelampje uit.

Als het controlelampje  niet uitgaat of als de drie controlelampjes gaan branden (roetfilter , storing in het uitlaatgascontrolesysteem  en voorgloeien ) , breng uw auto dan naar een gespecialiseerde werkplaats om de storing te laten verhelpen.



### ATTENTIE

- **Altijd uw snelheid aan de terrein-, weg- en verkeersomstandigheden aanpassen. Ondanks de rijaanbevelingen dient u altijd de verkeersvoorschriften in acht te nemen.**
- **Vanwege de hoge temperaturen die in het roetfilter voor dieselmotoren bereikt worden, wordt aangeraden de wagen zo te parkeren dat het roetfilter niet met snel brandbare materialen onder de wagen in aanraking kan komen. Zo niet, bestaat er brandgevaar!**

## Motoroliedruk

*Als het controlelampje rood gaat branden, betekent dat dat de motoroliedruk te laag is.*

Als het symbool knippert en er klinken tegelijkertijd drie **waarschuwingssignalen**, de motor afzetten en het oliepeil controleren. Zo nodig olie bijvullen  
=> pagina 213. ▶

Als het symbool knippert, hoewel het oliepeil in orde is, *niet* verder rijden. De motor mag ook niet stationair draaien. Roep de hulp in van een vakman.

#### Oliepeil controleren

Als het controlelampje geel  gaat branden, moet het motoroliepeil zo snel mogelijk worden gecontroleerd. Vul de motorolie  $\Rightarrow$  pagina 213 bij de eerstvolgende gelegenheid bij.

#### Oliepeilsensor defect\*

Als het controlelampje geel  knippert, moet u een gespecialiseerde werkplaats opzoeken en de oliepeilsensor laten controleren. Veiligheidshalve het oliepeil elke keer bij het tanken controleren. ■

### Uitval gloeilampje\*

*Dit controlelampje licht op wanneer een gloeilampje niet werkt.*

Het controlelampje  licht op wanneer een storing optreedt in de verlichting van de knipperlichten, koplampen, stadslucht en mistlicht. ■

### Ruitensproeiervloeistof\*

*Het controlelampje gaat branden bij te laag sproeiervloeistofpeil in het sproeiervloeistofreservoir.*

Dit betekent dat u bij de volgende gelegenheid het reservoir moet bijvullen  $\Rightarrow$  pagina 217. ■

### Mistachterlicht\*

Bij ingeschakeld mistachterlicht brandt dit controlelampje . Nadere aanwijzingen  $\Rightarrow$  pagina 103. ■

### Antiblokkeersysteem (ABS)\*

*Het controlelampje controleert de werking van het ABS.*

Het controlelampje  gaat enkele seconden branden wanneer u het contact inschakelt. Het lampje gaat uit, nadat een automatische test is uitgevoerd.



#### Er zit een storing in het ABS als:

- Het controlelampje  niet gaat branden wanneer het contact wordt ingeschakeld.
- Het controlelampje na enkele seconden niet weer uitgaat.
- Het controlelampje tijdens het rijden gaat branden.



Er kan nog met het normale remsysteem - dus zonder ABS - worden geremd. A.u.b. zo snel mogelijk een gespecialiseerde werkplaats opzoeken. Voor meer aanwijzingen over het ABS  $\Rightarrow$  pagina 174.

Als er een storing in het ABS is, gaat ook het controlelampje van het ESC\* en dat van de bandenspanning branden.

#### Storing in het hele remsysteem

Als het ABS-controlelampje  samen met het controlelampje voor het remsysteem  gaat branden, is niet alleen het ABS defect maar moet u ook rekening houden met een defect remsysteem  $\Rightarrow$  . ▶

**ATTENTIE**

- Voordat u de motorkap opent, eerst de waarschuwingen lezen en deze opvolgen ⇒ pagina 207, Werkzaamheden in de motorruimte.
- Als het remcontrolelampje  en het ABS-controlelampje  gelijktijdig branden, onmiddellijk de wagen stoppen en het remvloeistofpeil controleren ⇒ pagina 220, Remvloeistof. Als het remvloeistofpeil tot onder de "MIN"-markering is gedaald, niet verder rijden - gevaar voor ongevalen! Roep de hulp in van een vakman.
- Als het remvloeistofpeil in orde is, kan de storing in het remsysteem veroorzaakt zijn door een storing in de werking van het ABS. Hierdoor kunnen de achterwielen relatief snel blokkeren als er wordt geremd. Dit kan onder omstandigheden ertoe leiden dat de achterkant van de wagen uitbreekt - slipgevaar! De wagen stoppen en de hulp van een garage inroepen.

**Storing in het sperdifferentieel (EDS)\***

*Het EDS werkt in combinatie met het ABS bij wagens die met de Elektronische Stabiliseringscontrole (ESC)\* zijn uitgerust*

Als het ABS-controlelampje gaat  branden, is het EDS uitgevallen. A.u.b. zo snel mogelijk een gespecialiseerde werkplaats opzoeken. Voor nadere informatie over het EDS ⇒ pagina 176, Elektronisch sperdifferentieel (EDS)\*.

**Aandrijfslipregeling (ASR)\*  / **

*De aandrijfslipregeling voorkomt dat de aangedreven wielen doordraaien wanneer wordt geaccelereerd.*

Er zijn twee informatiecontrolelampjes voor de tractiecontrole.  en . Beide lampjes gaan branden wanneer het contact wordt ingeschakeld en moeten na circa 2 seconden weer uitgaan, wat overeenkomt met de duur van de functiecontrole.

**Het controlelampje  heeft de volgende functie:**

- Knippert wanneer de ASR in werking is en de wagen rijdt.

Als het systeem uit staat of bij een storing in het systeem, blijft het controlelampje branden. Het ASR-controlelampje brandt ook bij een storing in het ABS, omdat de ASR samenwerkt met het ABS. Nadere aanwijzingen ⇒ pagina 173, Remmen

**Het controlelampje  geeft informatie over de uitschakelstatus van het systeem:**

- Het blijft branden als de ASR na het indrukken van de schakelaar voor  wordt uitgeschakeld

Door nogmaals op de knop te drukken wordt de ASR-functie hersteld en gaat het controlelampje uit.

### Elektronische stabiliseringscontrole (ESC)\* 🚗 / 🚘

*Er zijn twee informatiecontrolelampjes voor de elektronische stabilisatie. Het controlelampje 🚗 geeft informatie over de functie en 🚘 over de uitschakelstatus.*

Beide lampjes gaan branden wanneer het contact wordt ingeschakeld en moeten na circa 2 seconden weer uitgaan, wat overeenkomt met de duur van de functiecontrole.

Dit programma omvat het ABS, EDS en ASR-systeem. Dit omvat tevens het noodhulpstelsel (BAS).

#### Het controlelampje 🚗 heeft de volgende functies:

- Het lampje knippert tijdens het rijden met de ASR/ESC in bedrijf.
- Het lampje brandt bij een storing in de ESC.
- Het ESC-lampje brandt ook bij een storing van het ABS omdat het ESC-systeem samen met het ABS werkt.

Als dit controlelampje 🚗 blijft branden, nadat u de motor hebt gestart, dan kan het systeem zichzelf hebben uitgeschakeld. U kunt in dit geval de ESC weer inschakelen door het contact uit en in te schakelen. Wanneer het controlelampje uitgaat, werkt het systeem weer naar behoren.

#### Het controlelampje 🚘 geeft informatie over de uitschakelstatus van het systeem:

- Het blijft branden als de ASR na het indrukken van de schakelaar voor 🚘 wordt uitgeschakeld. ■

### Remsysteem\* 🚘

*Dit controlelampje gaat branden als het remvloeistofpeil te laag wordt of als zich een storing in het systeem voordoet.*

#### Wanneer brandt dit controlelampje 🚘

- Als het remvloeistofpeil te laag is ⇒ pagina 220.
- Als er een storing is in het remsysteem.

Dit controlelampje kan ook samen branden met het ABS-controlelampje.



#### ATTENTIE

- Als het remcontrolelampje niet uitgaat of tijdens het rijden oplicht, is het remvloeistofpeil ⇒ pagina 220, Remvloeistof te laag - gevaar voor ongelukken! Stoppen, niet verder rijden. Roep de hulp in van een vakman.
- Als het remcontrolelampje 🚘 samen met het ABS-controlelampje 🚘 oplicht, kan de oorzaak ook een storing in de werking van het ABS zijn. Hierdoor kunnen de achterwielen relatief snel blokkeren als er wordt gered. Dit kan onder omstandigheden ertoe leiden dat de achterkant van de wagen uitbreekt - slijpegevaar! De wagen stoppen en de hulp van een garage inroepen. ■

### Snelheidsregelsysteem (cruise control)\* 🚗

*Het controlelampje brandt bij ingeschakeld snelheidsregelsysteem.*

Het controlelampje 🚗 brandt bij ingeschakeld snelheidsregelsysteem. Voor meer aanwijzingen betreffende het snelheidsregelsysteem ⇒ pagina 169. ■

## Bandenspanning\* (L)



**Afbeelding 40 Middenconsole: toets van het controlesysteem van de banden**

Het controlelampje<sup>1)</sup> van de banden vergelijkt de omwentelingen en dus de loopcirceldiameter van ieder wiel m.b.v. van de ESC. Een wijziging in de loopcirceldiameter van een wiel wordt aangegeven door het controlelampje van de banden (L). De loopcirceldiameter van een band varieert als:

- De bandenspanning onvoldoende is.
- De bandenstructuur beschadigd is.
- De wagen onevenwichtig geladen is.
- De wielen van een as meer last dragen (bijvoorbeeld bij het rijden met een aanhangwagen of bij het op- en afrijden van steile hellingen).
- De wagen met sneeuwkettingen rijdt.
- Het reservewiel gemonteerd is.
- Het wiel van een as werd vervangen.

<sup>1)</sup> Afhankelijk van de uitvoering van het model

### Bandenspanning instellen

Na het wijzigen van de bandenspanning of het vervangen van één of meerdere wielen, de toets → Afbeelding 40 ingedrukt houden, met ingeschakeld contact, tot een akoestisch signaal klinkt.

Als de wielen een te hoge last dragen (bijvoorbeeld bij het rijden met een aanhangwagen of bij een te zware belasting), dient de bandenspanning te worden bijgesteld volgens de aanbevolen waarde in geval van maximale belasting (zie de sticker aan de binnenkant van de tankklep). Indrukken de toets van het controlesysteem voor banden om de nieuwe spanningswaarde te bevestigen.

### Het controlelampje van het bandenspanningscontrolesysteem (L) licht op

Als de bandenspanning onder de door de bestuurder ingestelde waarde komt, zal het controlelampje van het bandenspanningscontrolesysteem oplichten → ⚠.

#### ⚠ ATTENTIE

- **Wanneer het controlelampje voor de banden oplicht, onmiddellijk de snelheid verminderen en bruske rem- of draaimanoeuvres vermijden. Zo snel mogelijk stoppen en de staat en de spanning van alle banden controleren.**
- **De bestuurder draagt de verantwoordelijkheid voor de correcte bandenspanning. Daartoe dient de spanning regelmatig gecontroleerd te worden.**
- **In bepaalde omstandigheden (bijvoorbeeld bij sportief rijden, winterse weersomstandigheden of niet-geasfalteerde wegen) is het mogelijk dat het controlelampje voor de banden met vertraging of helemaal niet werkt.**

**Let op**

Bij het loskoppelen van de accu zal het gele (L) controlelampje oplichten bij het inschakelen van het contact. Na een korte rit dient het lampje uit te gaan.

**Keuzehendelvegrendeling\* **

Wanneer dit controlelampje gaat branden, moet u het rempedaal intrappen. Dit is noodzakelijk als de keuzehendel van automatische versnellingsbak\* uit de standen **P** of **N** gehaald wordt.

**Brandstofpeil/-reserve **

*Er gaat een controlelampje branden als nog slechts de reservevoorraad brandstof in de tank zit.*

Als er nog slechts ca. 7 liter in de tank zit, gaat het lampje aan. Tevens klinkt er een **waarschuwingssignaal\***. Dit betekent dat u bij de volgende gelegenheid moet gaan tanken ⇒ pagina 200.

**Indicator dat de portieren open zijn\* **

*Dit controlelampje geeft aan dat de portieren open zijn.*

Het controlelampje  moet uitgaan wanneer alle portieren geheel (tot aan de tweede vergrendeling) zijn gesloten.

**Achterklep open\* **

Het controlelampje  moet uitgaan wanneer de achterklep geheel is gesloten.

**Grootlicht **

*Het controlelampje brandt bij ingeschakeld grootlicht.*

Bij ingeschakeld grootlicht of bij het grootlichtsignaal gaat dit controlelampje  branden.

Nadere aanwijzingen ⇒ pagina 109.

**Elektrohydraulische stuurinrichting\* **

De mate van de bekrachtiging hangt af van de snelheid van de wagen en de snelheid van de verdraaiing van het stuurwiel.

Het controlelampje gaat enkele seconden branden bij het inschakelen van het contact. Het lampje moet na het aanslaan van de motor uitgaan.

Indien het lampje niet uitgaat of tijdens de rit gaat branden, is er een storing in de elektrohydraulische stuurinrichting. U dient zo snel mogelijk bij een Technische Dienst langs te gaan.

**Let op**

Bij het slepen van de wagen met uitgeschakelde motor of in geval van een storing in de stuurbekrachtiging werkt de stuurbekrachtiging niet. De wagen is echter nog steeds volledig bestuurbaar, ook al moet er bij het sturen meer kracht gebruikt worden.

## Uitlaatgascontrolesysteem\*

*Het controlelampje dient ter controle van het uitlaatsysteem.*

### Controlelampje knippert:

Door een slecht draaiende motor kan de katalysator worden beschadigd. Snelheid minderen en voorzichtig naar de dichtstbijzijnde gespecialiseerde werkplaats rijden en de motor laten controleren.

### Controlelampje brandt:

Als zich tijdens het rijden een storing voordoet, neemt de kwaliteit van het uitlaatgas af (bijv. lambdasonde defect). Snelheid minderen en voorzichtig naar de dichtstbijzijnde gespecialiseerde werkplaats rijden en de motor laten controleren.

## Koelvloeistofpeil\*/-temperatuur

*Het controlelampje gaat branden bij een te hoge koelvloeistoftemperatuur of een te laag koelvloeistofpeil.*

### Er is een storing als:

- Het controlelampje na enkele seconden niet weer uitgaat.
- Het controlelampje brandt of knippert onder het rijden en er klinken tegelijkertijd drie **waarschuwingssignalen** ⇒ .

Het koelvloeistofpeil kan te laag of de koelvloeistoftemperatuur te hoog zijn.

### Koelvloeistoftemperatuur te hoog

Indien het controlelampje brandt, **stop de wagen, schakel de motor uit en laat deze afkoelen**. Koelvloeistofpeil controleren.

Als het koelvloeistofpeil in orde is, kan de storing door het uitvallen van de koelluchtventilator zijn veroorzaakt. De zekering voor de koelluchtventilator controleren en deze zo nodig laten vervangen ⇒ pagina 239.

Als na een korte rit het controlelampje opnieuw gaat branden, **niet verder rijden en de motor afzetten**. Neem contact op met een Technische Dienst of met een andere vakman.

### Koelvloeistofpeil te laag

Indien het controlelampje brandt, **stop de wagen, schakel de motor uit en laat hem afkoelen**. Eerst het koelvloeistofpeil controleren. Wanneer het koelvloeistofpeil in het reservoir onder de "MIN"-markering staat, koelvloeistof bijvullen ⇒ .

### ATTENTIE

- Als de wagen om technische redenen stilgevallen is, hem op een veilige afstand van het verkeer zetten. De motor afzetten, de knipperlichten inschakelen en de gevarendriehoeken op de weg zetten.
- Nooit de motorkap openen indien het lijkt dat damp of koelvloeistof uit de motorruimte komt - gevaar voor brandwonden! Wachten tot er geen damp of koelvloeistof meer ontsnapt.
- De motorruimte van elke wagen is een gevaarlijke zone. Voordat u werkzaamheden in de motorruimte uitvoert, de motor afzetten en af laten koelen. Altijd de waarschuwingsaanwijzingen op ⇒ pagina 207 in acht nemen.

## Dynamo

*Het controlelampje geeft een defect aan in de dynamo.*

Het controlelampje  gaat branden wanneer u het contact inschakelt. Het lampje moet na het aanslaan van de motor uitgaan.



Gaat het controlelampje  tijdens het rijden branden, dan wordt de wagen-accu niet meer door de dynamo geladen. U moet direct de dichtstbijzijnde gespecialiseerde werkplaats opzoeken.

Omdat de accu zich geleidelijk ontladent, alle niet noodzakelijke elektrische verbruikers uitschakelen.

Als het controlelampje knippert is er onvoldoende spanning voor de normale werking van de wagen. ■

### Knipperlichten

*Het controlelampje knippert mee bij ingeschakelde knipperlichten.*

Afhankelijk van het ingeschakelde knipperlicht knippert het linker-  of rechter-  controlelampje mee. Bij ingeschakelde alarmlichten knipperen beide controlelampjes gelijktijdig.

Als een knipperlicht van de wagen is uitgevallen, knippert het controlelampje twee keer zo snel.

Nadere aanwijzingen over de knipperlichten ⇒ pagina 109. ■

### Elektronische startblokkering "Safe"\*

*Dit bericht verschijnt wanneer een, voor deze wagen, onjuiste contactsleutel wordt gebruikt.*

In de sleutel zit een microchip die de elektronische wegrijblokkering automatisch uitschakelt als de sleutel in het contactslot wordt gestoken. Zodra u

de sleutel uit het contact neemt, wordt de elektronische wegrijblokkering automatisch weer geactiveerd.

In het display van het instrumentenpaneel verschijnt de volgende melding<sup>1)</sup>: **SAFE**. De wagen kan dan niet worden gestart.

Met de passende originele en gecodeerde SEAT-sleutel kan de motor echter wel worden gestart.



#### Let op

Alleen met originele SEAT-sleutels is een optimale werking van uw wagen gewaarborgd. ■

<sup>1)</sup> Afhankelijk van de uitvoering van het model.



## Bedieningselementen op de stuurkolom\*

### Algemeen

---

De stuurkolom is voorzien van multifunctiemodules van waaruit het mogelijk is de audio- en telefoonfuncties van de wagen te bedienen.

Er bestaan twee uitvoeringen multifunctiemodules:

- Uitvoering Audio, voor de bediening van de beschikbare audiofuncties vanaf de stuurkolom.
- Uitvoering Audio + Telefoon, voor de bediening van de beschikbare audiofuncties en het telefoonsysteem vanaf de stuurkolom.

Beide uitvoeringen kunnen worden gebruikt voor de bediening van het audiosysteem (radio, audio-cd, mp3-cd, iPod<sup>1)</sup>/USB<sup>1)</sup>. ■

---

<sup>1)</sup> Indien in de wagen geïnstalleerd.

## Audiobediening

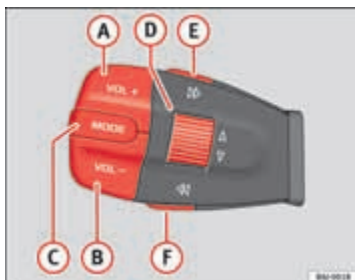

Afbeelding 41 Audio-bedieningsorganen

Knop	Kort indrukken			
	Radio	Audio-cd	MP3-cd	AUX-IN
A			Volumeverhoging	
B			Volumeverlaging	
C			Cyclische bronwijziging FM - AM - CD - FM...	
D	Zender zoeken. Verhoging frequentie $\Delta$ .		Volgende track	Geen functie
E	Zender zoeken. Verlaging frequentie $\nabla$ .		Voor liedje	Geen functie
F	Volgende voorselectie	Geen functie	Veranderen van map (vooruit)	Geen functie
F	Vorige voorselectie	Geen functie	Veranderen van map (achteruit)	Geen functie

## Audio- + Telefoonbediening

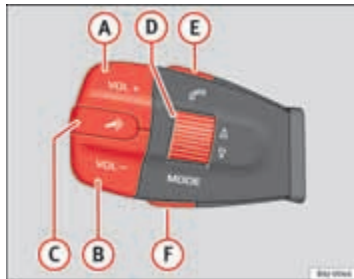

Afbeelding 42 Audio- + telefoonbediening

Knop	Kort indrukken				Lang indrukken			
	Radio	CD	MP3-cd / Micro SD / Bluetooth Audio	AUX-IN	Radio	CD	MP3-cd / Micro SD / Bluetooth Audio	AUX-IN
A	Volumeverhoging				Volumeverhoging (ononderbroken)			
B	Volumeverlaging				Volumeverlaging (ononderbroken)			
C	Inschakelen stemherkenning. Indrukken om te praten Met PID: Geen specifieke functie				Geen specifieke functie			
D	Zender zoeken. Verhoging frequentie $\Delta$	Volgende track		Geen functie	Zender zoeken. Verhoging frequentie $\Delta$	Volgende track		Geen functie
D	Zender zoeken. Verlaging frequentie $\nabla$	Voor liedje		Geen functie	Zender zoeken. Verlaging frequentie $\nabla$	Voor liedje		Geen functie

E	Oproep aanvaarden / ophangen <sup>a)</sup>	Oproep afwijzen Met PID: Geen specifieke functie
F	Cyclische bronwijziging FM - AM - CD - Micro SD - Bluetooth Audio - FM...	Cyclische bronwijziging FM - AM - CD - Micro SD - Bluetooth Audio - FM...

<sup>a)</sup> Met het PID voert de toets E meer functies uit. Raadpleeg de specifieke handleiding van het PID-navigatiesysteem. ■

## Ontgrendelen en vergrendelen

### Centrale vergrendeling

#### Beschrijving

*De centrale vergrendeling maakt centraal ont- en vergrendelen van alle portieren en de achterklep mogelijk.*

Met de volgende vergrendelsystemen kunt u de centrale vergrendeling bedienen:

- **de sleutel**, door de sleutel in de slotcilinder van het bestuurdersportier te steken en in de openstand draaien. Afhankelijk van de wagenuitvoering worden alle portieren ontgrendeld of wordt enkel het bestuurdersportier ontgrendeld. Bij het sluiten van de wagen met de sleutel worden alle portieren vergrendeld.
- **met de drukknop voor de centrale vergrendeling** ⇒ pagina 86.
- **de radiografische afstandsbediening**, via de knoppen geïntegreerd in de sleutel ⇒ pagina 90.

Beschik over verschillende functies die de veiligheid van de wagen optimaliseren:

- "Safe"-beveiliging
- Veiligheidsontgrendelen\*
- Automatisch vergrendelen door onbedoeld openen
- Automatisch vergrendelen door snelheid en automatisch ontgrendelen\*
- Veiligheidsontgrendelen

#### ATTENTIE

- Het onoplettend of ongecontroleerd sluiten van buitenaf kan verwondingen veroorzaken, vooral bij kinderen.
- Bij het sluiten van de wagen mogen er geen kinderen alleen worden achtergelaten in de wagen, omdat in geval van nood de hulp van buitenaf wordt bemoeilijkt.
- Met vergrendelde portieren wordt voorkomen dat iemand ongewenst de auto binnendringt, bijvoorbeeld bij een stoplicht.

#### Let op

Als diefstalbeveiliging heeft alleen het bestuurdersportier een slotcilinder. ■

#### "Safe"-beveiliging\*

*Het betreft een apparaat voor diefstalbeveiliging dat bestaat uit een dubbele vergrendeling van de portieren en de uitschakeling van de achterklep om inbraakpogingen te bemoeilijken (afhankelijk van het land).*

#### Activering

De "safe"-beveiliging wordt ingeschakeld als de wagen m.b.v. de sleutel of de afstandsbediening vergrendeld wordt.

Om de beveiliging met de sleutel in te schakelen, de sleutel in het slot eenmaal in sluitstand draaien. ▶

Om de beveiliging met de afstandsbediening in te schakelen, de vergrendelingsknop  van de afstandsbediening eenmaal indrukken.

Bij ingeschakelde Safe'-beveiliging kunnen de portieren noch binnenin noch van buitenaf op de normale manier worden ontgrendeld. De achterklep kan niet geopend worden. De knop voor centrale vergrendeling werkt niet.

Als het contact wordt uitgeschakeld, wordt op het display van het instrumentenpaneel aangegeven dat de "Safe"-beveiliging is ingeschakeld.

#### Buiten werking stellen

Draai de sleutel twee keer na elkaar in het portierslot in sluitstand.

Met de afstandsbediening, de vergrendelingsknop  van de afstandsbediening twee keer na elkaar indrukken met een interval van minder dan 5 seconden.

Bij het uitschakelen van de "Safe"-beveiliging, wordt ook de volumetrische sensor van het alarmsysteem uitgeschakeld.

Met uitgeschakelde "Safe", kunnen de portieren van binnenuit geopend worden, maar niet van buitenaf.

Zie "Veiligheidsontgrendelen\*\*"

#### Status van de "Safe"

In het bestuurdersportier zit een controlelampje, door het glas zichtbaar van buitenaf, dat de status van de "Safe"-beveiliging aangeeft.

Bij een knipperend controlelampje is de "Safe"-beveiliging geactiveerd. Dit controlelampje knippert in alle wagens, met of zonder alarmsysteem, totdat de wagen ontgrendeld wordt.

Samengevat:

**Safe geactiveerd met of zonder alarmsysteem:** het controlelampje knippert continu.

**Safe gedeactiveerd zonder alarmsysteem:** het controlelampje brandt niet.

**Safe gedeactiveerd met alarmsysteem:** het controlelampje brandt niet.

#### ATTENTIE

**Bij ingeschakelde "safe"-beveiliging mag niemand in de wagen blijven zitten; de portieren kunnen noch binnenin noch van buitenaf worden geopend, de hulp van buitenaf wordt bemoeilijkt. Er bestaat levensgevaar. Ingesloten personen zouden in een noodgeval niet uit de wagen kunnen komen.**

### Veiligheidsontgrendelen\*

*Met dit systeem kan alleen het bestuurdersportier of de hele wagen ontgrendeld worden.*

#### Ontgrendelen van bestuurdersportier

Wordt uitgevoerd m.b.v. een enkelvoudige ontgrendeling (één keer). Kan worden uitgevoerd met de sleutel of met de afstandsbediening.

**Met de sleutel**, de sleutel in het portierslot eenmaal in openingsstand draaien. Het bestuurdersportier zal zonder "Safe" en ontgrendeld zijn. In wagens met alarmsysteem, zie hoofdstuk Alarmsysteem → pagina 92.

**Met de afstandsbediening**, de ontgrendelingsknop  van de afstandsbediening eenmaal indrukken. De "Safe"-beveiliging van de hele wagen wordt uitgeschakeld, alleen het bestuurdersportier wordt ontgrendeld, het alarmsysteem wordt uitgeschakeld en het controlelampje gaat uit.

#### Ontgrendelen van alle portieren en de achterklep

Om alle portieren en de achterklep te kunnen openen, tweemaal na elkaar de ontgrendelingsknop  van de afstandsbediening indrukken. ▶

Door de knop twee keer in minder dan 5 seconden in te drukken, worden de "Safe"-beveiliging van de hele wagen uitgeschakeld, de achterklep geactiveerd en worden alle portieren ontgrendeld. Het controlelampje gaat uit en het alarmsysteem wordt uitgeschakeld, in de wagens die hierover beschikken.

#### Ontgrendelen achterklep

Zie → pagina 95.

#### Activeren van het veiligheidsontgrendelen\*

Met de deur open steekt u de sleutel in het contactslot en start u de motor. Steek de andere sleutel in het slot van het bestuurdersportier en draai de sleutel gedurende ten minste 3 seconden in de richting "openen". De knipperlichten knipperen twee keer.

#### Deactiveren van het veiligheidsontgrendelen\*

Met de deur open steekt u de sleutel in het contactslot en start u de motor. Steek de andere sleutel in het slot van het bestuurdersportier en draai de sleutel gedurende ten minste 3 seconden in de richting "sluiten". De knipperlichten zullen één keer knipperen. ■

### Onbedoeld ontgrendelen

*Dit systeem van diefstalbeveiliging vermijdt dat de wagen uit vergetelheid open blijft.*

Bij het ontgrendelen en als na verloop van 30 sec. geen enkel portier noch de achterklep opengaat, wordt de wagen automatisch weer vergrendeld. ■

### Automatisch vergrendelen door snelheid en automatisch ontgrendelen\*

*Deze beveiliging verhindert de toegang van buitenaf zolang de wagen in het verkeer is (bijvoorbeeld bij stilstand voor een verkeerslicht).*

#### Vergrendelen

De portieren worden automatisch vergrendeld bij het overschrijden van een snelheid van 15 km/u. De achterklep wordt automatisch vergrendeld bij het overschrijden van een snelheid van 6 km/u.

Wordt bij stilstand een van de portieren of de achterklep geopend, waarna de wagen weer gaat rijden en de aangeduide snelheid overschreden wordt, dan wordt het portier of de achterklep weer vergrendeld.

#### Ontgrendelen

Bij het verwijderen van de sleutel uit het contact, keert de wagen terug naar de toestand waarin deze zich bevond voor het automatisch vergrendelen.

Ieder portier kan binnenin individueel ontgrendeld en geopend worden (bijvoorbeeld om een passagier te laten uitstappen). Hiervoor dient de portiergreep in het portier eenmaal te worden bediend.

#### Systeem activeren\*

Druk met ingeschakeld contact tussen 3 en 10 seconden de vergrendelknop in van de drukknoop voor centrale vergrendeling.

#### Systeem deactiveren\*

Druk met ingeschakeld contact tussen 3 en 10 seconden de ontgrendelingstoets in van de drukknoop voor centrale vergrendeling.

In beide gevallen zal, indien de verrichting correct uitgevoerd werd, de drukknop voor vergrendeling knipperen  ⇒ Afbeelding 43. ▶

**ATTENTIE**

Als de wagen rijdt, mogen de handgrepen in het portier niet worden bediend: het portier wordt dan geopend.

**Let op**

Wanneer de airbags bij een ongeval worden geactiveerd, wordt de hele wagen, behalve de achterklep, ontgrendeld. De wagen kan binnenin met de centrale vergrendeling worden vergrendeld, na het contact uit en weer in te schakelen.

**Veiligheidsontgrendelen**

Wanneer de airbags bij een ongeval worden geactiveerd, wordt de hele wagen, behalve de achterklep, ontgrendeld. De wagen kan binnenin met de centrale vergrendeling worden vergrendeld, na het contact uit en weer in te schakelen.

**Drukknop voor centrale vergrendeling\***

*Met de drukknop voor de centrale vergrendeling kan de wagen binnenin worden ver- en ontgrendeld.*



**Afbeelding 43 Drukknop voor centrale vergrendeling**

**Portieren vergrendelen**

– -toets indrukken ⇒ Afbeelding 43 ⇒ .

**Portieren ontgrendelen**

– Druk op toets  ⇒ Afbeelding 43.

De drukknop voor de centrale vergrendeling werkt ook wanneer het contact is uitgeschakeld, behalve wanneer de "Safe"-beveiliging ingeschakeld is.

Wanneer uw wagen met de drukknop voor de centrale vergrendeling wordt vergrendeld, geldt het volgende: ▶





- Het is niet mogelijk om de portieren en de achterklep van *buitenaf* te openen (om veiligheidsredenen bijv. bij het stilstaan voor een stoplicht).
- Wanneer het bestuurdersportier openstaat, wordt het niet mee vergrendeld. Daardoor wordt voorkomen dat men zichzelf buitensluit.
- U kunt de portieren binnenin afzonderlijk ontgrendelen en openen. Hier toe moet u *éénmaal* aan de portiergreep aan de binnenkant trekken.

### ATTENTIE

- Een vergrendelde wagen kan een val worden voor kinderen en hulpbehoevende personen.
- Bij het herhaaldelijk aansturen van de centrale vergrendeling is de drukknop voor de centrale vergrendeling enkele seconden buiten werking. Deze kan enkel ontgrendeld worden indien deze eerder vergrendeld is. Na enkele seconden kan de centrale vergrendeling weer bediend worden.
- De drukknop voor de centrale vergrendeling werkt niet wanneer de auto van buitenaf gesloten is (met de afstandsbediening of de sleutel).

### Let op

- Wagen dicht, toets .
- Wagen open, toets .

## Kinderslot

*De kindersloten voorkomen dat de achterportieren van binnenuit kunnen worden geopend. Hierdoor wordt voorkomen dat kinderen in hun onoplettendheid een portier openen tijdens het rijden.*



Afbeelding 44 Kinderslot in het linkerportier

- Deze functie is onafhankelijk van het elektronische ontgrendel- en vergrendelsysteem van de wagen. Het is alleen van toepassing op de achterste portieren en kan enkel mechanisch in- of uitgeschakeld worden, zoals hieronder wordt beschreven:

### Kinderslot inschakelen

- Wagen ontgrendelen en het portier openen dat beveiligd moet worden.
- Draai, met geopend portier, de gleuf met de wagensleutel linksom bij het linkerportier => Afbeelding 44 en rechtsom bij het rechterportier. ▶

### Kinderslot uitschakelen

- Wagen ontgrendelen en het portier openen waarvan het kinderslot opgeheven moet worden.
- Draai, met geopend portier, de gleuf met de wagensleutel linksom voor de rechterportieren en rechtsom voor de linkerportieren ⇒ **Afbeelding 44**.

Als de kindersloten zijn ingeschakeld, kunnen de portieren alleen van buitenaf worden geopend. De kindersloten worden, met open portier, met de sleutel in de gleuf in- of uitgeschakeld zoals hierboven werd beschreven. ■

## Sleutels

### Sleutelset

*Een sleutelset bestaat uit een sleutel met afstandsbediening, een sleutel zonder afstandsbediening en een kunststof sleutelhanger\*.*



Afbeelding 45 Sleutelset

Afhankelijk van de uitvoering van uw wagen kan de sleutelset bestaan uit:

- een sleutel met afstandsbediening ⇒ **Afbeelding 45 A**
- een sleutel zonder afstandsbediening **B**,
- een kunststof sleutelhanger\* **C**.

of

- twee sleutels zonder afstandsbediening **B**
- een kunststof sleutelhanger\* **C**.



### Nieuwe sleutels

Als u een nieuwe sleutel nodig hebt, kunt u met het chassisnummer van de wagen naar een Technische Dienst gaan.



#### ATTENTIE

- Verkeerd gebruik van de contactsleutel kan ernstig lichamelijk letsel als gevolg hebben.
- Laat nooit kinderen of hulpbehoevenden alleen in de wagen, omdat zij in een noodgeval de wagen niet uit kunnen en zichzelf niet kunnen redden.
- Ongecontroleerd gebruik van de wagensleutel door derden kan ertoe leiden dat de motor wordt gestart of elektrische uitrustingen (bijv. elektrische ruiten) worden bediend - gevaar voor ongevallen! De wagenportieren kunnen via de sleutel met afstandsbediening worden vergrendeld, waardoor hulp in noodsituaties wordt bemoeilijkt.
- Laat nooit een bij de wagen behorende sleutel achter in de wagen. Als derden uw wagen zonder toestemming gebruiken, kan dit tot schade aan of diefstal van de wagen leiden. Neem daarom altijd de sleutel mee wanneer u de wagen verlaat.
- Trek nooit de sleutel uit het contactslot zolang de wagen in beweging is. Het stuurslot zou het stuurwiel kunnen blokkeren en u bent dan niet meer in staat de wagen te besturen.



#### VOORZICHTIG

In de sleutel met afstandsbediening zitten elektronische componenten. Bescherm de sleutels tegen vocht en stoten. ■

## Radiografische afstandsbediening\*

### Wagen ont- en vergrendelen

Met de radiografische afstandsbediening kan de wagen van op afstand worden ont- en vergrendeld.

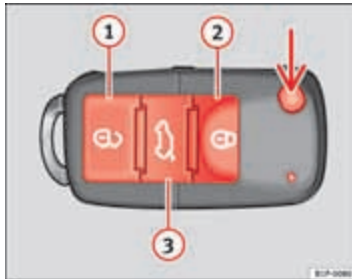

Afbeelding 46 Knoppen op sleutel met radiografische afstandsbediening







Afbeelding 47 Bereik radiografische afstandsbediening

M.b.v. de toets ⇒ Afbeelding 46 (pijl) van de afstandsbediening, wordt de sleutelbaard ontgrendeld.

Wagen ontgrendelen  ⇒ Afbeelding 46 .

Wagen vergrendelen  ⇒ Afbeelding 46 .

Achterklep ontgrendelen. Op knop  ⇒ Afbeelding 46  drukken, tot alle knipperlichten van de wagen even knipperen. Bij het indrukken van ontgrendelingsknop  , beschikt u over 2 minuten om de achterklep te openen. Na verloop van deze tijd wordt die weer vergrendeld.

Bovendien knippert het controlelampje van de sleutelbatterij ⇒ Afbeelding 47.

De zender met de batterijen is ondergebracht in de sleutel met afstandsbediening. De ontvanger zit in het interieur van de wagen. Het maximaal bereik hangt af van verschillende factoren. Bij zwakker wordende batterijen wordt de reikwijdte kleiner. ▶

### ATTENTIE

- Verkeerd gebruik van de contactsleutel kan ernstig lichamelijk letsel als gevolg hebben.
- Laat nooit kinderen of hulpbehoevenden alleen in de wagen, omdat zij in een noodgeval de wagen niet uit kunnen en zichzelf niet kunnen redden.
- Laat nooit een bij de wagen behorende sleutel achter in de wagen. Dat kan zowel tot ernstig lichamelijk letsel als ongevallen en ook diefstal van uw wagen leiden. Neem daarom altijd de sleutel mee wanneer u de wagen verlaat.
- Ongecontroleerd gebruik van de wagensleutel door derden kan ertoe leiden dat de motor wordt gestart of elektrische uitrustingen (bijv. elektrische ruiten) worden bediend - gevaar voor ongevallen! De wagen kan met de sleutel met radiografische afstandsbediening worden vergrendeld waardoor in een noodsituatie hulp wordt bemoeilijkt.

### Let op

- De radiografische afstandsbediening werkt alleen als u zich in het werksgebied bevindt ⇒ [Afbeelding 47](#).
- Als u de wagen met de radiografische afstandsbediening niet kunt ont- of vergrendelen, moet u eerder genoemde sleutel opnieuw laten synchroniseren. Ga hiervoor naar uw Technische Dienst.

### Batterij vervangen

Als het batterij-controlelampje van de sleutel niet knippert bij het indrukken van de knoppen, dient de batterij binnenkort te worden vervangen.

### VOORZICHTIG

Het gebruik van ongeschikte batterijen kan de radiografische afstandsbediening beschadigen. Vervang daarom de lege batterij altijd door een nieuwe van dezelfde intensiteit en afmetingen.

### Milieu-aanwijzing

Lege batterijen kunnen schadelijk zijn voor het milieu. Gooi ze daarom niet weg, maar lever ze in als klein chemisch afval (KCA).

### Sleutel met afstandsbediening synchroniseren

*Indien de wagen niet kan worden ontgrendeld of vergrendeld met de sleutel met afstandsbediening, moet deze opnieuw gesynchroniseerd worden.*

#### Met geopende wagen:

- Druk toets  2 ⇒ [Afbeelding 46](#) op de afstandsbediening in.
- Vergrendel vervolgens de wagen met de sleutelbaard **binnen een minuut**.

#### Met gesloten wagen:

- Druk toets  1 ⇒ [Afbeelding 46](#) op de afstandsbediening in.
- Vergrendel vervolgens de wagen met de sleutelbaard **binnen een minuut**.

Als u vaak de -knop indrukt buiten het werksgebied van de radiografische afstandsbediening, kunt u de wagen misschien niet meer ont- en vergrendelen met de afstandsbediening. De sleutel met afstandsbediening moet dan opnieuw worden gesynchroniseerd.

Nieuwe sleutels met afstandsbediening zijn verkrijgbaar bij de Technische Dienst. Deze sleutels moeten in dezelfde zaak worden gesynchroniseerd.



Er kunnen maximaal vijf sleutels met radiografische afstandsbediening worden gebruikt. ■

## Alarmsysteem\*

### Beschrijving van het alarmsysteem\*

*Het alarmsysteem treedt in werking bij onbevoegd binnendringen in de wagen.*

Met behulp van het alarmsysteem moeten inbraakpogingen en diefstal van de wagen worden bemoeilijkt. Hiertoe geeft het systeem bij onbevoegd binnendringen in de wagen akoestische en optische waarschuwingssignalen.

Het alarmsysteem wordt bij het vergrendelen van de wagen automatisch ingeschakeld. Daartoe de sleutel in de sluitrichting draaien of knop   van de zender van de radiografische afstandsbediening\* indrukken. Het systeem wordt onmiddellijk geactiveerd en het controlelampje in het bestuurdersportier en de knipperlichten knipperen om aan te geven dat het alarmsysteem en het beveiligingssysteem (dubbele beveiliging) geactiveerd is.

Als een van de portieren of de klep bij het inschakelen van het alarmsysteem niet afgesloten is, maakt deze geen deel uit van de beveiligde gebieden van de wagen. Indien u later het portier of de kap sluit, worden deze automatisch in de beschermingszones van de wagen geïntegreerd en wordt een optische waarschuwing door de knipperlichten gegeven wanneer de portieren sluiten.

- De knipperlichten zullen tweemaal knipperen bij het openen en het uitschakelen van het alarmsysteem.
- De knipperlichten zullen eenmaal knipperen bij het afsluiten en inschakelen van het alarmsysteem.

#### Wanneer treedt het alarmsysteem in werking?

Als bij de vergrendelde wagen de volgende handelingen onbevoegd worden uitgevoerd.

- Mechanisch openen van de wagen met de sleutel zonder dat het contact binnen 15 seconden ingeschakeld wordt.
- Openen van een portier
- Openen van de motorkap
- Openen van de achterklep
- Inschakeling van het contact met ongeldige sleutel
- Bewegingen in de binnenruimte (wagens met volumetrische sensor)
- Slepen van de wagen<sup>1)</sup>
- Overhellen van de wagen<sup>1)</sup>
- Verkeerde handeling aan het alarmsysteem
- Loskoppelen van de accu

In deze gevallen worden gedurende ca. 30 seconden akoestische signalen en lichtsignalen (knipperlichten) uitgezonden. Deze cyclus kan zich tot 10 keer herhalen, afhankelijk van het land.

#### Alle portieren handmatig openen

Bij wagens zonder alarm worden bij het handmatig openen van het bestuurdersportier alle portieren ontgrendeld. ►

<sup>1)</sup> In wagens uitgerust met afsleepalarm

### Hoe wordt het alarmsysteem uitgeschakeld?

Om het alarmsysteem uit te schakelen, dient u de sleutel in de openingsrichting te draaien, het portier te openen en het contact in te schakelen of de toets voor openen  van de afstandsbediening in te drukken.

Bij wagens die met een alarmsysteem uitgerust zijn, heeft men 15 seconden de tijd om de sleutel in het contactslot te steken en het contact in te schakelen als de wagen met de sleutel via het bestuurdersportier geopend wordt.

Anders gaat het alarm gedurende 30 seconden af en kan de motor niet worden gestart.



#### Let op

- Na 28 dagen gaat het controlelampje uit om te voorkomen dat de accu leeg raakt als de wagen voor langere tijd geparkeerd staat. Het alarmsysteem blijft geactiveerd.
- Als na het afgaan van het alarm geprobeerd wordt een ander beveiligd gebied binnen te dringen, gaat het alarmsysteem opnieuw af.
- Het alarmsysteem kan met de radiografische afstandsbediening in- of uitgeschakeld worden ⇒ pagina 90.



### Interieurbewaking en afsleepalarm\*

*Bewakings- of controlefunctie inbegrepen in het alarmsysteem\*, dat via ultrasoon geluid de niet geautoriseerde toegang tot de wagen opspoor.*

#### Activering

- Wordt automatisch ingeschakeld bij het inschakelen van het alarmsysteem.

#### Buiten werking stellen

- Open de wagen met de mechanische sleutel<sup>1)</sup> of met de toets  van de afstandsbediening.
- Druk tweemaal op toets  van de afstandsbediening. De volumetrische sensor en de hellingshoeksensor worden gedeactiveerd. Het alarmsysteem blijft geactiveerd.

De interieurbewaking en het afsleepalarm worden automatisch weer ingeschakeld wanneer de wagen weer wordt vergrendeld.

De interieurbewaking en de sensor van het afsleepalarm (hellingshoeksensor) worden samen met het alarmsysteem automatisch ingeschakeld. Voor het inschakelen ervan moeten alle portieren en de achterklep gesloten zijn.

Indien u de interieurbewaking en het wegsleepalarm wenst uit te schakelen, moet u dit telkens opnieuw doen wanneer de wagen vergrendeld wordt, anders worden deze systemen automatisch ingeschakeld.

De interieurbewaking en het afsleepalarm moeten uitgeschakeld worden indien dieren in de binnenruimte van de vergrendelde wagen gelaten worden (anders gaat het alarmsysteem af wegens hun bewegingen) of bijvoorbeeld ►

<sup>1)</sup> Tussen het openmaken van het portier en de sleutel in het contactslot steken mag niet meer dan 15 seconden zitten omdat anders het alarmsysteem afgaat.

wanneer de wagen vervoerd wordt of wordt weggesleept met twee wielen van de grond.

#### Valse alarmen

De interieurbewaking zal enkel correct werken indien de wagen volledig gesloten is. Hierbij moeten de wettelijke voorschriften worden opgevolgd.

#### In onderstaande gevallen kan een loos alarm optreden:

- geopende ruiten (gedeeltelijk of geheel);
- panoramadak/kanteldak open (gedeeltelijk of geheel);
- beweging van voorwerpen in de wagen, zoals losse papieren, accessoires aan de binnenspiegel (luchtverfrissers), enz.



#### Let op

- Als de wagen automatisch opnieuw vergrendeld wordt en het alarmsysteem zonder de functie volumetrische sensor geactiveerd is, dan wordt het alarmsysteem met alle functies ingeschakeld, behalve die van de volumetrische sensor. Deze wordt pas weer geactiveerd de volgende keer dat het alarmsysteem ingeschakeld wordt, tenzij deze opzettelijk uitgeschakeld wordt.
- Indien het alarmsysteem is afgegaan als gevolg van de volumetrische sensor, dan wordt dit bij het openen van de wagen aangegeven via het knipperen van het controlelampje van het bestuurdersportier. Dit knipperen is anders dan wanneer het alarmsysteem aanstaat.
- De trilling van een mobiele telefoon die in de wagen is achtergelaten kan ervoor zorgen dat de interieurbewaking wordt geactiveerd, aangezien de sensoren reageren op de bewegingen en schokken die optreden in de wagen.
- Indien bij het activeren van het alarmsysteem nog een portier of de achterklep open is, wordt enkel het alarmsysteem geactiveerd. Enkel wanneer alle portieren gesloten zijn (met inbegrip van de achterklep), worden de interieurbewaking en het afslepalarm geactiveerd. ■



## Achterklep

### Openen en sluiten

De werking van de achterklepontgrendeling is elektrisch. Het achterklepslot wordt geactiveerd door op het embleem te drukken.



Afbeelding 48 Achterklep: van buitenaf openen



Afbeelding 49 Deel van de binnenbekleding van de achterklep: uitsparing voor dichttrekken

### Openen van de achterklep

- Trek aan de handgreep en til de achterklep op → Afbeelding 48. De achterklep gaat verder vanzelf open.

### Achterklep sluiten

- Houd de klep met een van de beide handgrepen van de binnenbekleding vast en sluit de klep door deze zachtjes aan te duwen.

Dit systeem is al dan niet operationeel naargelang de status van de wagen.

Als de achterklep vergrendeld is, kan ze niet geopend worden; is ze echter ontgrendeld, dan is de ontgrendeling operationeel en kan ze geopend worden.

Om de status vergrendelen/ontgrendelen te wijzigen, druk op de drukknoop  of op de knop ① → Afbeelding 46 van de sleutel met afstandsbediening.

Is de achterklep open of niet juist gesloten, dan wordt dit op het display van het instrumentenpaneel weergegeven.\* Als de achterklep bij een snelheid ►

boven de 6 km/u open gaat, klinkt er bovendien een waarschuwingssignaal.\*

### ⚠ ATTENTIE

- Een niet correct gesloten achterklep kan gevaarlijk zijn.
- De achterklep mag niet geopend worden als de mist- en achteruitrijlichten zijn ingeschakeld. Dit kan de controlelampjes beschadigen
- Achterklep niet met de hand op de achterrait dichtdrukken. De achterrait zou kunnen breken - verwondingsgevaar!
- Nadat u de achterklep dicht hebt gedaan, dient u te controleren of deze ook vergrendeld is, omdat deze anders tijdens het rijden onverwachts open kan gaan.
- Laat nooit kinderen in en bij de wagen spelen. In een afgesloten wagen kan het, afhankelijk van het jaargetijde, zo extreem warm of koud worden dat dit tot ernstig letsel, ziekte of zelfs de dood kan leiden. Sluit en vergrendel de achterklep en de portieren als u de wagen niet gebruikt.
- Sluit de achterklep nooit zonder op te letten of onbeheerst, omdat dit ernstig letsel voor u of anderen tot gevolg kan hebben. Zorg er altijd voor dat niemand in het zwenkbereik van de achterklep staat.
- Nooit met een op een kier staande of zelfs open achterklep rijden, omdat er dan uitlaatgassen in het interieur kunnen binnendringen. Gevaar voor vergiftiging!
- Als alleen de achterklep geopend wordt, vergeet dan de sleutel niet in de bagageruimte. De wagen kan niet geopend worden als de sleutel binnen achtergelaten wordt.

### Noodopenen

*Maakt openen mogelijk in geval de centrale vergrendeling niet werkt (bijvoorbeeld bij lege batterij).*



Afbeelding 50 Achterklep: noodontgrendeling

In de bekleding van de bagageruimte zit een gleuf die toegang geeft tot het mechanisme voor noodopenen.

### Openen van de achterklep vanaf de binnenzijde van de bagageruimte

- Steek de sleutelbaard in de gleuf en ontgrendel het sluitsysteem door de sleutel linksom te draaien, zoals de pijl aangeeft ⇒ Afbeelding 50.

## Ruiten

### Ruiten elektrisch openen en sluiten\*

Via de bedieningselementen in het bestuurdersportier kunnen de voorste en achterste ruiten worden bediend. In de andere portieren zitten aparte knoppen voor de betreffende ruit.

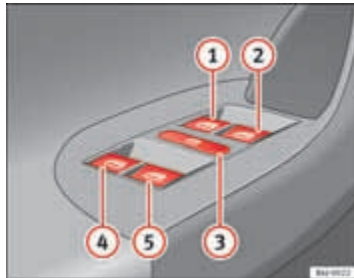

Afbeelding 51 Deel van het bestuurdersportier: bedieningselementen van voorste en achterste ruiten

#### Ruiten openen of sluiten

- Eenmaal de -knop indrukken om de betreffende ruit te openen.
- Eenmaal de -knop omhoogtrekken om de betreffende ruit te sluiten ⇒ .

Sluit de ruiten altijd helemaal als u de wagen parkeert of onbewaakt achterlaat ⇒ .

Nadat het contact is uitgeschakeld, kan de ruitbediening nog ca. 10 minuten worden gebruikt zolang de contactsleutel niet uit het contactslot is getrokken en het bestuurders- of bijrijdersportier niet werd geopend.

#### Knoppen in het bestuurdersportier

- ① Knop voor de ruit in het linkervoorportier
- ② Knop voor de ruit in het rechtervoorportier
- ③ Veiligheidsschakelaar voor het uitschakelen van de ruitbedieningsknoppen in de achterportieren
- ④ Knop voor de ruit in het linkerachterportier
- ⑤ Knop voor de ruit in het rechterachterportier

#### Veiligheidsschakelaar

Met veiligheidsschakelaar ③ in het bestuurdersportier kunnen de ruitbedieningsknoppen in de achterportieren buiten werking worden gesteld.

Veiligheidsschakelaar niet ingedrukt: de knoppen van de achterste portieren zijn geactiveerd.

Veiligheidsschakelaar ingedrukt: de knoppen van de achterste portieren zijn gedeactiveerd.

#### ATTENTIE

- Verkeerd gebruik van de elektrische ruitbediening kan lichamelijk letsel tot gevolg hebben!
- Sluit de ruiten nooit zonder op te letten of onbeheerst, omdat dit ernstig letsel voor u of anderen tot gevolg kan hebben. Vergewis uzelf er daarom van dat er zich niemand in het werkingsgebied van de ruiten bevindt.
- Neem altijd de sleutel mee wanneer u de wagen verlaat.

**⚠ ATTENTIE (vervolg)**

- Laat nooit kinderen of hulpbehoevende personen alleen achter in de wagen - vooral niet als zij bij de sleutel kunnen. Verkeerd gebruik hiervan, bijvoorbeeld door kinderen, kan ernstige schade en ongevallen veroorzaken.
- De motor zou ongecontroleerd in werking gesteld kunnen worden.
- Indien het contact ingeschakeld wordt, kan elektrische uitrusting, zoals de elektrische ruitbediening, in werking treden, waardoor er kans op kneuzingen, enz., bestaat.
- De wagenportieren kunnen via de sleutel met afstandsbediening worden vergrendeld, waardoor hulp in noodsituaties wordt bemoeilijkt.
- Neem daarom altijd de sleutel mee wanneer u de wagen verlaat.
- De ruitbediening werkt pas niet meer als het contact wordt uitgeschakeld en een van de voorportieren wordt geopend.
- Stel - indien nodig - de ruitbediening achterin met de veiligheidsschakelaar buiten werking. Vergewis uzelf ervan dat deze inderdaad buiten werking is.

**Let op**

Als het sluiten van de ruit stroef verloopt of wordt tegengewerkt door een obstakel, wordt de ruit meteen weer geopend ⇒ pagina 99. In dit geval moet u controleren waarom de ruit niet kon worden gesloten voordat u opnieuw probeert deze te sluiten.

**Sluit-/openingsautomaat\***

*Dankzij de sluit-/openingsautomaat hoeft u de knop niet te blijven indrukken.*

Knoppen ⇒ Afbeelding 51 ①, ②, ④ en ⑤ hebben twee standen voor het openen en twee voor het sluiten van de ruiten. Daardoor

is het eenvoudiger het openen en sluiten gecontroleerd uit te voeren.

**Sluitautomaat**

- Trek de knop voor de ruitbediening kort tot in de tweede stand naar boven. De ruit sluit volledig.

**Openingsautomaat**

- Druk de knop voor de ruitbediening kort tot in de tweede stand naar beneden. De ruit gaat helemaal open.

**Weer activeren van de sluit- en openingsautomaat**

- Als de kabels van de accu zijn los- en vastgemaakt, is de sluit- en openingsautomaat buiten werking. Als volgt weer activeren:
- Ruit door het permanent omhoogtrekken van de ruitbedieningschakelaar tot de aanslag omhoogschuiven.
- Schakelaar loslaten en opnieuw een seconde omhoogtrekken. De automaat is nu weer geactiveerd.

Als u een knop tot in de eerste stand drukt resp. trekt, opent of sluit het raam zolang de knop wordt bediend. Wanneer u de knop kort tot de tweede stand indrukt of loslaat, wordt de ruit automatisch geopend (openingsautomaat) of gesloten (sluitautomaat). Wanneer u de knop bedient tijdens het openen of sluiten van de ruit, blijft de ruit in die stand staan.

De sluitautomaat werkt niet meer na het uitschakelen van het contact.

Als er sprake is van een functiestoring, werken de sluit- en openingsautomaat en de sluitkrachtbegrenzing niet correct. Ga dan naar een gespecialiseerde werkplaats.

## Sluitkrachtbegrenzing van de ruiten

*De sluitkrachtbegrenzing verlaagt het risico op verwonding bij het sluiten van de elektrisch bedienbare ruiten.*

- Als het automatisch sluiten van een ruit stroef verloopt of wordt tegengewerkt door een obstakel, stopt het sluiten van de ruit in deze stand en wordt de ruit meteen weer geopend ⇒ ⚠.
- Controleer vervolgens waarom de ruit niet sluit, voordat u het opnieuw probeert.
- Indien u het probeert binnen 10 seconden en de ruit opnieuw moeizaam sluit of een hindernis aantreft, zal de automatische ruitbediening niet werken gedurende 10 seconden.
- Als de ruit weer stroef sluit of door een obstakel niet kan worden gesloten, stopt het sluiten van de ruit in deze stand.
- Als u er niet achter kunt komen waarom de ruit niet kan worden gesloten, probeert u dan de ruit opnieuw te sluiten door binnen de 10 seconden aan de schakelaar te trekken. De ruit wordt met maximale kracht gesloten.  
**De sluitkrachtbegrenzing is nu uitgeschakeld.**

Wanneer u langer dan 10 seconden wacht, wordt de ruit bij het bedienen van een knop weer volledig geopend en is de sluitautomaat weer ingeschakeld.

Als er sprake is van een functiestoring, werken de sluit- en openingsautomaat en de sluitkrachtbegrenzing niet correct. Ga dan naar een gespecialiseerde werkplaats.



### ATTENTIE

- Verkeerd gebruik van de elektrische ruitbediening kan lichamelijk letsel tot gevolg hebben!
- Wanneer u –ook al is het voor even– de wagen verlaat, trek dan altijd de contactsleutel uit het contactslot. Let erop dat er nooit kinderen zonder toezicht achterblijven in de wagen.
- De ruitbediening werkt pas niet meer wanneer een van de voorportieren wordt geopend en het contact wordt uitgeschakeld.
- Sluit de ruiten nooit onbeheerd of zonder op te letten, omdat dit ernstig letsel voor u of anderen tot gevolg kan hebben. Vergewis uzelf ervan dat er zich niemand in het werkingsgebied van de ruiten bevindt.
- Laat nooit personen achter in de wagen als u de wagen van buiten vergrendelt - de ramen kunnen in geval van nood niet meer worden geopend!
- De sluitkrachtbegrenzing voorkomt niet dat vingers of andere lichaamsdelen tegen het ruitframe worden gedrukt - gevaar voor verwonding!

## Comfortopenen en -sluiten\*

### Via het portierslot\*

- De sleutel in het slot van het bestuurdersportier in openings- resp. sluitstand houden totdat alle ruiten geopend resp. gesloten zijn.
- Wanneer u de sleutel loslaat, wordt de werking onderbroken.

### Via de afstandsbediening

- Houd de vergrendelings-/ontgrendelingstoets ingedrukt zodat de ruiten met elektrische ruitbediening openen/sluiten. Indien ▶

de toets losgelaten wordt, wordt de functie automatisch onderbroken.

- Indien het automatisch sluiten onderbroken wordt en de toets voor het openen ingedrukt wordt en ingedrukt blijft, gaat de ruit omlaag.
- Zodra de ramen volledig zijn gesloten, zullen de knipperlichten even knipperen. ■

## Panoramisch dak/ kanteldak\*

### Panoramisch dak/ kanteldak openen of sluiten

*Het panoramadak / kanteldak wordt bij ingeschakeld contact met de drukknop geopend of gesloten.*

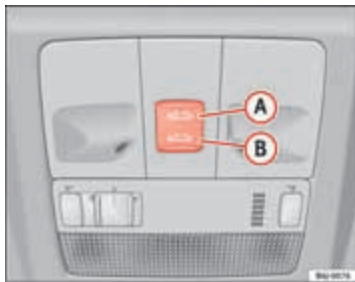

Afbeelding 52 Panoramadak / kanteldak

### Panoramisch dak/ kanteldak sluiten

- Houd de knop **(B)** ⇒ Afbeelding 52 ⇒ **(Δ)** ingedrukt. Het dak sluit tot de knop wordt losgelaten.

### Panoramisch dak/ kanteldak openen

- Druk de knop **(A)** in en houd hem ingedrukt. Het dak voert de openingsbeweging uit tot de knop losgelaten wordt.

### Panoramisch dak/ kanteldak automatisch sluiten

- Druk de knop **(B)** eenmaal in, het dak voert de sluitbeweging automatisch uit tot hij volledig gesloten wordt.

### Panoramisch dak/ kanteldak automatisch openen

- Druk knop **(A)** eenmaal in. Het dak voert de openingsbeweging automatisch uit tot het volledig geopend wordt.

### Opnieuw activeren van de sluit- en openingsautomaat

- Sluit het dak handmatig totdat dit volledig gesloten is. Laat de drukknop los.
- Druk opnieuw de sluitknop in en houd deze ingedrukt tot een volledige cyclus van openen en sluiten uitgevoerd is.

Sluit het panoramadak/kanteldak altijd volledig wanneer u de wagen parkeert of buiten uw gezichtsveld achterlaat ⇒ **(Δ)**.

Nadat het contact is uitgeschakeld, kunt u het kanteldak nog ca. tien minuten openen of sluiten zolang het bestuurders- of bijrijdersportier niet wordt geopend.

### Zonnescherm

Het zonnescherm wordt handmatig geopend en gesloten (onafhankelijk van het panoramadak/schuifdak). ►

 **ATTENTIE**

- Verkeerd gebruik van het kanteldak kan lichamelijk letsel als gevolg hebben!
- Sluit het kanteldak nooit onbeheerst of zonder op te letten, omdat dit ernstig letsel voor u of anderen tot gevolg kan hebben. Vergewis uzelf er daarom van dat er zich niemand in het werkingsgebied van het kanteldak bevindt.
- Neem altijd de sleutel mee wanneer u de wagen verlaat.
- Laat nooit kinderen of hulpbehoevende personen alleen achter in de wagen - vooral niet als zij bij de sleutel kunnen. Ongecontroleerd gebruik van de wagensleutel door derden kan ertoe leiden dat de motor wordt gestart of elektrische uitrustingen (bv. elektrisch bediend kanteldak) worden bediend - gevaar voor ongevallen! De wagenportieren kunnen via de sleutel met afstandsbediening worden vergrendeld, waardoor hulp in noodsituaties wordt bemoeilijkt.
- Het kanteldak werkt tot een van de voorportieren wordt geopend of de contactsleutel uit het contactslot wordt getrokken.
- Zorg dat er zich geen voorwerp en/of ledemaat bevindt tussen de ruit en het dak wanneer de functie voor automatisch openen/sluiten opnieuw ingesteld wordt.

**Via de afstandsbediening**

- Houd de vergrendeltoets van de afstandsbediening ingedrukt gedurende ca. 3 seconden. Het kanteldak wordt gesloten.
- Op de ontgrendelingsknop drukken, om de werking te onderbreken.

**Sluitkrachtbegrenzing van het panoramadak/ kanteldak\***

Het panoramadak/kanteldak is uitgerust met *sluitkrachtbegrenzing* die voorkomt dat grote voorwerpen bij het sluiten van het dak bekneld raken. De sluitkrachtbegrenzing voorkomt echter niet dat vingers in het zonnescherm gekneld kunnen raken. Wanneer het kanteldak een obstakel treft bij het sluiten, stopt het en wordt het meteen weer geopend.

**Comfortsluiten\*****Via het portierslot**

- Houd de sleutel in het bestuurdersportier in de sluitstand tot het kanteldak is gesloten.
- Wanneer u de sleutel loslaat, wordt de werking onderbroken.

### Aansturing in geval van storing

*In geval van een defect, kan het dak ook handmatig gesloten worden.*

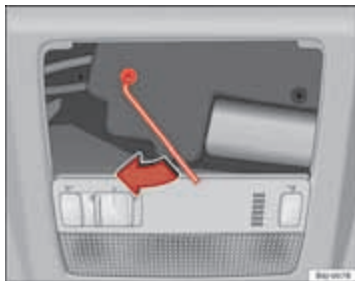

**Afbeelding 53** Noodaansturing panoramadak/kanteldak

- Verwijder de kunststof kap door een schroevendraaier in de achterzijde te steken.
- Steek een inbusleutel (4 mm) in de opening tot tegen de aanslag en sluit het dak. ■



## Licht en zicht

### Licht

#### Licht in- en uitschakelen ☀️



Afbeelding 54 Deel van het dashboard: lichtschaakelaar, mistlampen en mistachterlicht

#### Stadslicht inschakelen

- Lichtschakelaar ⇒ Afbeelding 54 in stand ☀️ draaien.

#### Dimlicht inschakelen

- Lichtschakelaar in stand ☁️ draaien.

#### Licht uitschakelen

- Lichtschakelaar in stand 0 draaien.

#### Mistlampen vooraan inschakelen\*

- Schakelaar vanuit positie ☀️ of ☁️ in de eerste stand draaien en hieraan trekken. Het symbool ☁️ van de lichtschaakelaar gaat branden.

#### Mistachterlicht inschakelen (wagens met mistlampen vooraan)

- Schakelaar vanuit positie ☀️ of ☁️ in de tweede stand draaien en hieraan trekken ⇒ ⚠️. Er gaat een controlelampje aan op het paneel voor controlelampjes.

#### Mistachterlicht inschakelen (wagens zonder mistlampen voorin)

- Lichtschakelaar tot tegen de aanslag draaien vanuit positie ☀️ of ☁️ en hieraan trekken. Er gaat een controlelampje aan op het paneel voor controlelampjes.



#### ATTENTIE

Rijd nooit met stadslicht - gevaar voor ongevallen! Het stadslicht is niet helder genoeg om de weg voor u voldoende te verlichten of door andere verkeersdeelnemers te worden gezien. Schakel daarom in het donker of bij slecht zicht altijd het dimlicht in.



#### Let op

- Het dimlicht brandt alleen bij ingeschakeld contact. Bij het uitschakelen van het contact, wordt het stadslicht automatisch ingeschakeld.
- Als bij ingeschakelde wagenverlichting de contactsleutel uit het contactslot wordt getrokken, klinkt er gedurende enkele seconden een waarschuwingssignaal zolang het bestuurdersportier is geopend. Dat herinnert u eraan de verlichting uit te schakelen. ▶

- Het licht van het mistachterlicht is zo fel dat het achterop komend verkeer daardoor kan worden verblind. Gebruik de mistachterlichten alleen bij gering zicht.
- Let bij het gebruik van de beschreven verlichting op de wettelijke bepalingen.

### Automatische rijlichtregeling\*



Abbeelding 55 Automatische rijlichtregeling

#### Activering

- Schakelaar in stand "Auto" draaien. Deze aanduiding zal oplichten.

#### Buiten werking stellen

- Lichtschakelaar in stand 0 draaien.

#### Automatische rijlichtregeling

Als de automatische regeling van het dimlicht is ingeschakeld, wordt het dimlicht door een lichtsensoren automatisch ingeschakeld wanneer u bijvoorbeeld overdag een tunnel inrijdt.



#### ATTENTIE

- Hoewel de automatische rijlichtregeling geactiveerd is, wordt het dimlicht bij mist niet ingeschakeld. Het dimlicht dient derhalve met de hand ingeschakeld te worden.



#### Let op

- Bij wagens met automatische rijlichtregeling zal, als de contactsleutel uit het contactslot gehaald wordt, het akoestische signaal alleen klinken als de lichtschakelaar in de stand  $\rightarrow$  of  $\rightarrow$  staat.
- Bij ingeschakelde automatische rijlichtregeling kunnen niet ook nog tegelijkertijd de mistlampen en het mistachterlicht ingeschakeld worden.
- Let bij het gebruik van de beschreven verlichting op de wettelijke bepalingen.
- Geen klevers voor de sensor op de voorruit bevestigen. Dit kan eventueel storingen of defecten in de automatische rijlichtregeling veroorzaken.
- De regensensor schakelt het dimlicht in wanneer de ruitenwissers gedurende enkele seconden ononderbroken wassen, en schakelt het dimlicht weer uit als het ononderbroken of met interval wassen gedurende enkele minuten is gestopt.

## Instrumenten- en schakelaarverlichting / lichtbundel-hoogteverstelling



Afbeelding 56 Dashboard: regelaars voor instrumenten- en schakelaarverlichting en lichtbundel-hoogteverstelling

### Instrumenten- en schakelaarverlichting ①

Bij ingeschakelde verlichting kunt u de felheid van de instrumenten- en schakelaarverlichting regelen door het kartelwiel  $\Rightarrow$  Afbeelding 56 ① te draaien.

De wagens met xenon-koplampen zijn uitgerust met automatische lichtbundel-hoogteversnelling.

Een in het instrumentenpaneel ingebouwde fotocel regelt de instrumentenverlichting (verlichting van enkele meters en schalen), de verlichting in de middenconsole en de verlichting van de displays.

Bij **uitgeschakelde verlichting** en ingeschakeld contact is de instrumentenverlichting (Schalen) ingeschakeld. Bij afnemende omgevingshelderheid wordt de instrumentenverlichting automatisch gedimd. Bij bijzonder weinig omgevingslicht gaat deze helemaal uit. Deze functie moet de bestuurder eraan herinneren om bij afnemende omgevingshelderheid het dimlicht op tijd in te schakelen.

### Lichtbundel-hoogteverstelling ②

Met de elektrische lichtbundel-hoogteverstelling ② kunt u de koplampen traploos aanpassen aan de belading van de wagen. Daardoor wordt voorkomen, dat het tegemoetkomend verkeer meer wordt verblind dan nodig is. Tegelijkertijd levert de juiste instelling van de koplampen het voor de bestuurder optimale zicht op.

U kunt de koplampen alleen verstellen bij ingeschakeld dimlicht. Om de lichtbundel iets te laten zakken, draait u kartelwiel ② uit de basisstand naar onderen 0.

### Dynamische lichtbundel-hoogteverstelling

Wagens met **gasontladinglampen** (xenon-licht) beschikken over een **dynamische lichtbundel-hoogteverstelling**. Zo wordt bij het inschakelen van het licht de lichtbundel aan de belading van de wagen aangepast.

Wagens met gasontladinglampen beschikken niet over de regelaar voor lichtbundel-hoogteverstelling. ■

## Dagrijverlichting\*

*De dagrijverlichting schakelt automatisch in bij het inschakelen van het contact (enkel in combinatie met de AFS-koplampen).*

De dagrijverlichting wordt automatisch uitgeschakeld bij het inschakelen van het stadslicht.

### Inschakelen van de dagrijverlichting (met bi-xenonlampen)

Neem de sleutel uit het contactslot, beweeg de hendel van de knipperlichten en het grootlicht omhoog (rechterknipperlicht) en naar achteren om een grootlichtsignaal te geven en houd de hendel in deze positie. Schakel het contact gedurende 3 seconden in. Schakel het contact daarna uit. De dagrijverlichting wordt geactiveerd en kan ingeschakeld worden. ▶

### Uitschakelen van de dagrijverlichting (met bi-xenonlampen)

Neem de sleutel uit het contactslot, beweeg de hendel van de knipperlichten en het grootlicht omhoog (linkerknipperlicht) en naar achteren om een grootlichtsignaal te geven en houd de hendel in deze positie. Schakel het contact gedurende 3 seconden in. Schakel het contact daarna uit. De dagrijverlichting wordt gedeactiveerd en kan niet ingeschakeld worden.



#### Let op

De wettelijke voorschriften van elk land moeten nageleefd worden.

### Meedraaiende koplampen\* (bij het rijden in bochten)

*Bij het rijden in bochten wordt het belangrijke deel van de weg veel beter verlicht.*

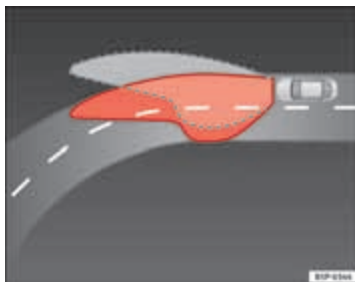

Afbeelding 57 Bochtenverlichting met meedraaiende koplampen

De bochtenverlichting biedt het voordeel dat de bocht en de rand van de weg beter worden verlicht. Het dynamische licht wordt afhankelijk van de rijnsnelheid en de draaihoek van het stuurwiel automatisch geregeld.

De twee hoofdkoplampen draaien met een verschillende hoek mee om te voorkomen dat het vóór de wagen te donker wordt.



#### Let op

Het systeem treedt in werking vanaf een snelheid van ca. 10 km/u. ■

### Mistlampen met cornering-functie\*

*Een bijkomende lichtbron naast het dimlicht om het wegdek te verlichten bij het nemen van een bocht.*

De cornering-functie werkt wanneer de verlichting is ingeschakeld en bij het rijden met een snelheid tot 40 km/u. De cornering-functie wordt ingeschakeld wanneer er wordt gestuurd of wanneer het knipperlicht wordt geactiveerd.

#### Voorwaarts rijden

- Indien het stuurwiel naar rechts gedraaid wordt of het rechterknipperlicht ingeschakeld wordt, licht de rechtermistlamp op.
- Indien het stuurwiel naar links gedraaid wordt of het linkerknipperlicht ingeschakeld wordt, licht de linkermistlamp op.

Bij het achteruitrijden gaan beide mistlampen branden.



#### Let op

Bij ingeschakelde mistverlichting wordt de cornering-functie aan beide kanten ingeschakeld, m.a.w. beide mistlampen branden. ■

### Coming/leaving home functie\*

*De functie Coming Home wordt handmatig gecontroleerd.  
De functie Leaving Home wordt met een lichtsensord gecontroleerd.*

Indien de functie Coming Home of Leaving Home ingeschakeld is, gaan als oriëntatielichten de stadslichten en dimlichten vooraan, de achterlichten en de kentekenverlichting aan.

#### Functie Coming Home

De functie Coming Home wordt geactiveerd door het contact uit te schakelen en de lichtsignaal kort aan te sturen. Na het openen van het bestuurdersportier, gaat de verlichting Coming Home aan. Indien het bestuurdersportier reeds open is bij het kort aansturen van de lichtsignaal, gaat de verlichting Coming Home **onmiddellijk** aan.

Bij het sluiten van het laatste portier van de wagen of de achterklep, begint het vertraagd uitschakelen van de koplampen met de functie Coming Home.

De verlichting Coming Home gaat uit in onderstaande gevallen:

- Indien de afgestelde tijd voor het vertraagd uitschakelen van de koplampen na het sluiten van alle portieren van de wagen en de achterklep verstrijkt.
- Indien, 30 seconden na het inschakelen, nog een portier of de achterklep open is.
- Indien de knop van de lichten geplaatst wordt in stand **0**.
- Indien het contact ingeschakeld wordt.

#### Functie Leaving Home

De functie Leaving Home wordt geactiveerd bij het ontgrendelen van de wagen indien:

- de knop van de verlichting zich bevindt in de stand **AUTO** en
- de lichtsensord "duisternis" waarneemt.

De verlichting Leaving Home gaat uit in onderstaande gevallen:

- Indien de afgestelde tijd voor het vertraagd uitschakelen van de koplampen verstrijkt.
- Indien de wagen opnieuw vergrendeld wordt.
- Indien de knop van de lichten geplaatst wordt in stand **0**.
- Indien het contact ingeschakeld wordt.



#### Let op

- Om de coming/leaving home functie te kunnen activeren, moet de lichtsensord in de stand **AUTO** staan en de lichtsensord detecteren dat het donker is.
- Indien u met ingeschakelde lichten de sleutel uit het contact trekt, u de lichtsignaal kort aanstuurt en het bestuurdersportier opent, hoort u **geen** akoestisch signaal aangezien, bij het ingeschakeld zijn van de functie Coming Home, de lichten na een tijd automatisch uitschakelen (behalve indien de bediening van de lichten in stand  $\Rightarrow$  of  $\Rightarrow$  staat). ■

### Achterrautverwarming



Afbeelding 58 Middenconsole: schakelaar achterrautverwarming

De achterrautverwarming werkt alleen bij draaiende motor. Als de verwarming ingeschakeld wordt, gaat er een controlelampje in de schakelaar branden.

Na het verstrijken van ca. Na 8 minuten schakelt de achterrautverwarming automatisch uit.



#### Milieu-aanwijzing

De achterrautverwarming dient uitgeschakeld te worden zodra de ruit niet meer beslagen is. Een lager stroomverbruik is gunstig voor het brandstofverbruik.



#### Let op

Om de accu te beschermen kan het gebeuren dat deze functie tijdelijk uitgeschakeld wordt. Zodra de normale bedrijfsomstandigheden hersteld zijn, kan de functie weer gebruikt worden.

### Alarmlichten

*De alarmlichten dienen om in gevaarlijke situaties andere verkeersdeelnemers op uw wagen attent te maken.*



Afbeelding 59 Dashboard: schakelaar voor alarmlichten

Als de wagen dienst weigert:

1. Uw wagen op een veilige afstand tot het rijdend verkeer zetten.
2. Op de knop drukken om de alarmlichten in te schakelen ⇒ .
3. Motor afzetten.
4. Handrem aantrekken.
5. Bij een schakelbak de 1e versnelling inschakelen resp. bij een autoaat de keuzehendel in stand P zetten.
6. Gebruik de gevarendriehoek om andere verkeersdeelnemers erop te attenderen dat uw wagen stilstaat.
7. Neem altijd de sleutel mee wanneer u de wagen verlaat.

Schakel de alarmlichten in, wanneer u bijvoorbeeld: ▶

- een file nadert,
- in een noodsituatie verkeert,
- door pech komt stil te staan,
- een andere wagen sleept of uw eigen wagen wordt gesleept.

Als de alarmlichten zijn ingeschakeld, knipperen alle knipperlichten van de wagen tegelijkertijd. D.w.z. dat zowel de controlelampjes van de knipperlichten ⇄ als het controlelampje van de schakelaar ▲ tegelijkertijd knippen. De alarmlichten werken ook wanneer het contact is uitgeschakeld.

### ⚠ ATTENTIE

- Een op de weg stilgevallen wagen vormt een groot gevaar. Gebruik altijd de alarmlichten en een gevarendriehoek, om andere verkeersdeelnemers op uw stilstaande wagen opmerkzaam te maken.
- Vanwege de hoge temperaturen van de katalysator mag u de wagen nooit in de buurt van licht ontvlambare materialen, zoals bijv. droog gras of uitgelopen benzine, neerzetten - brandgevaar!

### ℹ Let op

- De wagenaccu wordt (ook bij uitgeschakeld contact) ontladen als de alarmlichten gedurende langere tijd zijn ingeschakeld.
- Neem bij gebruik van de alarmlichten de wettelijke bepalingen in acht. ■

## Knipperlicht- en grootlichthendel

*Met de hendel voor knipperlicht- en grootlicht worden behalve de knipperlichten en het grootlicht ook het parkeerlicht en het grootlichtsignaal bediend.*

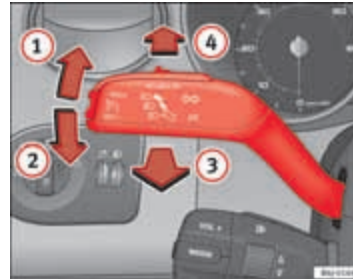

Afbeelding 60 Knipperlicht- en grootlichthendel

De knipperlicht- en grootlichthendel heeft de volgende functies:

### Knipperlichten inschakelen

- Druk de hendel tot de aanslag omhoog ⇒ Afbeelding 60 ①, om rechts te knipperen, resp. omlaag ②, om links te knipperen.

### Het knipperlicht aanzetten om van rijstrook te veranderen

- De hendel tot aan het drukpunt omhoog ① of omlaag ② duwen en loslaten. Het knipperlicht knippert meerdere keren. Het betreffende controlelampje knippert mee.

### Grootlicht in- en uitschakelen

- Lichtschakelaar in stand ⏏ draaien. ▶

- Hendel naar voren drukken ⇒ Afbeelding 60 ④ om het grootlicht in te schakelen.
- Hendel in de uitgangsstand terugtrekken om het grootlicht weer uit te schakelen.

### Grootlichtsignaal inschakelen

- De hendel naar het stuurwiel ③ trekken om grootlichtsignalen te geven.

### Parkeerlicht

- Contact uitzetten en de sleutel uit het contactslot trekken.
- Hendel omhoog- of omlaagdrukken om het rechter- of het linkerparkeerlicht in te schakelen.



### ATTENTIE

Door het grootlicht worden andere bestuurders ernstig verblind - gevaar voor ongevallen! Gebruik het grootlicht resp. grootlichtsignaal alleen wanneer niemand kan worden verblind.



### Let op

- De knipperlichten werken alleen bij ingeschakeld contact. Het betreffende controlelampje ⇄ resp. ⇄ in het instrumentenpaneel knippert mee. Het controlelampje ⇄ knippert als de knipperlichten worden ingeschakeld en een aanhangwagen correct aan de wagen is aangesloten. Als een gloeilamp van de knipperlichten defect is, knippert het controlelampje twee keer zo snel. Als de knipperlichten van de aanhangwagen defect zijn, brandt controlelampje ⇄ niet. De gloeilamp vervangen.
- Het grootlicht kan alleen bij ingeschakeld dimlicht worden ingeschakeld. In het instrumentenpaneel brandt dan controlelampje ①.

- Het grootlichtsignaal brandt zo lang als u de hendel vasthoudt - ook als het licht niet is ingeschakeld. In het instrumentenpaneel brandt dan controlelampje ①.
- Bij ingeschakeld parkeerlicht branden aan de betreffende zijde van de wagen de koplamp met stadslicht en het achterlicht. Het parkeerlicht brandt alleen bij uit het contact getrokken contactsleutel. Als het licht is ingeschakeld, klinkt een zoemer zo lang het bestuurdersportier is geopend.
- Als bij ingeschakelde knipperlicht de contactsleutel uit het contactslot wordt getrokken, klinkt er een waarschuwingssignaal zolang het bestuurdersportier geopend is. Dat herinnert u eraan de knipperlichten uit te schakelen, tenzij u het parkeerlicht juist wilt hebben ingeschakeld. ■

## Binnenverlichting

### Binnenverlichting voorin

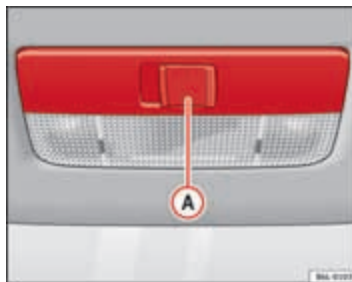

Afbeelding 61 Hemelbeking: binnenverlichting voorin

Met schakelaar ① ⇒ Afbeelding 61 kunt u de volgende standen kiezen: ►



**Portierschakeling** 

Schuifschakelaar in middenstand. De binnenverlichting schakelt automatisch in zodra de wagen wordt ontgrendeld of de contactsleutel uit het contact wordt getrokken. En wordt ca. 20 seconden nadat de portieren gesloten zijn uit. Wanneer u de wagen vergrendelt of het contact inschakelt, wordt de binnenverlichting eveneens uitgeschakeld.

**Binnenverlichting inschakelen** 

Schakelaar in stand  plaatsen.

**Binnenverlichting uitschakelen O**

Schakelaar in stand O ⇒ [Afbelding 61](#) zetten.

**Let op**

Als niet alle portieren zijn gesloten, gaat de binnenverlichting na ca. 10 minuten uit als de contactsleutel niet meer in het contact zit en de portierschakeling is ingeschakeld. Dat voorkomt het ontladen van de accu.

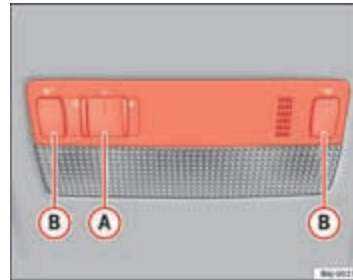
**Leeslampje voorin\***

**Afbelding 62** Leeslampje voorin

**Leeslampjes inschakelen** 

Op de betreffende knop drukken  ⇒ [Afbelding 62](#), om de leeslampjes in te schakelen.

**Leeslampjes uitschakelen** 

Nogmaals op de betreffende knop drukken, om het leeslampje uit te schakelen.

**Licht bagageruimte\***

Het licht gaat aan wanneer de achterklep open is, zelfs met uitgeschakelde lichten en uitgeschakeld contact. Zorg daarom dat de achterklep altijd correct gesloten is.

### Lampje dashboardkastje

Bij het openen van het dashboardkastje aan passagierszijde gaat het dashboardkastlampje automatisch branden; dit gaat weer uit zodra het kastje wordt gesloten.

## Zicht

### Zonnekleppen

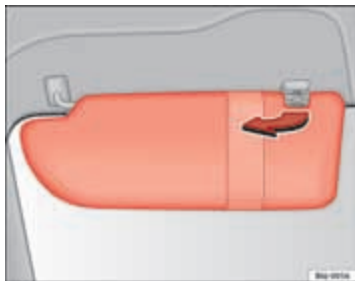

Afbeelding 63 Zonneklep aan de bestuurerszijde

De zonnekleppen voor de bestuurder en de bijrijder kunnen uit de houders in het midden van de wagen worden getrokken en naar de portieren worden gedraaid in de richting van de pijl ⇒ Afbeelding 63. Trek ze nooit naar beneden.

De zonneklep van de bestuurder is voorzien van een kaartenhouder. De zonneklep van de bijrijder is voorzien van een make-upspiegel met een afdekking\*.



### Let op

Door verkeerd gebruik van de zonnekleppen (bijvoorbeeld door ze naar beneden te trekken als ze opengeklapt zijn) kunnen scheurtjes in de as ontstaan. Dergelijke schade wordt niet door de garantie gedekt.

## Ruitenwissers

### Ruitenwissers voor de voorruit

Met de ruitenwisserhendel worden de ruitenwissers en de wis-/was-automaat bediend.

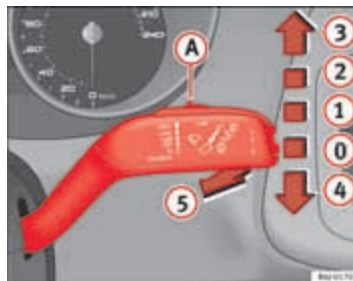

Afbeelding 64 Ruitensproeier- en ruitenwisserhendel

De ruitenwisserhendel ⇒ Afbeelding 64 heeft de volgende standen:

### Ruitenwissers uitschakelen

- Hendel in stand 0 zetten.

**Interval-wissen**

- Hendel omhoog in stand ① drukken.
- Schakelaar **A** naar links of rechts bewegen, om de duur van de wispauzes te bepalen. Schakelaar naar links: lange wispauzes; schakelaar naar rechts: korte wispauzes. Met schakelaar **A** kunt u vier wisintervalniveaus instellen.

**Langzaam wissen**

- Hendel omhoog in stand ② drukken.

**Continu wissen**

- Hendel omhoog in stand ③ drukken.

**Tipwissen**

- Hendel omlaag in stand ④ drukken als u slechts *even* de voorruit wilt schoonmaken.

**Tip-wis-/was-automaat** 

- Hendel naar het stuurwiel toe in stand ⑤ trekken, de ruitensproeiers werken.
- Hendel loslaten. De ruitenswissers/-sproeiers gaan dan nog ca. 4 seconden door.

**ATTENTIE**

- Versleten of vuile wisserbladen verminderen het zicht en daarmee de rijveiligheid.
- Gebruik de ruitensproeierinstallatie niet bij winterse temperaturen zonder vooraf de voorruit te verwarmen. De ruitenswisser zou anders op de voorruit kunnen vastvriezen en daarmee het zicht naar voren beperken.
- Altijd de waarschuwingsaanwijzingen van de ⇒ pagina 218 in acht nemen.

**VOORZICHTIG**

Voordat u de ruitenswissers bij vorst voor de eerste keer inschakelt, controleer of de ruitenswisserbladen niet zijn vastgevroren! Als u de ruitenswissers bij vastgevroren wisserbladen inschakelt, kunnen zowel de wisserbladen als ook de ruitenswissermotor worden beschadigd!

**Let op**

- De ruitenswissers werken alleen bij ingeschakeld contact.
- Het verwarmingsvermogen van de verwarmbare ruitensproeiers\* wordt automatisch geregeld als het contact wordt ingeschakeld en is afhankelijk van de buitentemperatuur.
- Bij wagens met alarmsysteem en in bepaalde versies werkt de ruitenswisser in de intervalstand/regensensor alleen met het contact aan en de motorkap gesloten.
- Is de functie interval-wissen ingeschakeld, dan hangt de wispauze van de snelheid af. D.w.z. hoe hoger de snelheid hoe korter het interval. ▶

- Wanneer de wagen stopt bij ingeschakelde wisserstand 1 of 2 wordt automatisch naar een lagere stand teruggeschakeld. Als de wagen weer gaat rijden, wordt weer naar de ingestelde wisserstand geschakeld.
- Na gebruikmaking van de "wis-/was-automaat" wordt na ca. vijf seconden nog eenmaal nagewist, als de wagen tenminste nog aan het rijden is (druppelfunctie). Wanneer binnen 3 seconden na de druppelfunctie opnieuw de ruitwissers bediend worden, start een nieuwe wascyclus zonder nawissen. Om opnieuw de "druppelfunctie" te kunnen gebruiken, dient het contact uit- en vervolgens weer ingeschakeld te worden.

### Regensensor\*

*De regensensor stuurt het ruitwischer-interval afhankelijk van de regenval.*

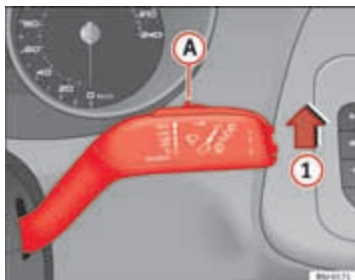

Afbeelding 65 Ruitwischerhendel

#### Regensensor inschakelen

- Ruitwischerhendel in stand ① ⇒ Afbeelding 65 zetten.

- Schakelaar ① naar links of rechts schuiven om de gevoeligheid van de regensensor te veranderen. Schakelaar naar rechts: hogere gevoeligheid. Schakelaar naar links: lagere gevoeligheid.

De regensensor maakt deel uit van de interval-wisfunctie. Nadat u het contact hebt uitgeschakeld, moet de regensensor opnieuw worden ingeschakeld. Hiertoe de interval-wisfunctie uit- en weer inschakelen.



#### Let op

- Geen klevers voor de regensensor op de voorruit bevestigen. Dit kan storingen of defecten in de sensor veroorzaken

### Ruitwischer voor de achterrait

*Met de ruitwischerhendel wordt ook de ruitwischer en de wis-/was-automaat voor de achterrait bediend.*



Afbeelding 66 Ruitwischerhendel: achterraitwischer

### interval-wissen inschakelen

- Hendel naar voren in stand ⑥ ⇒ Afbeelding 66 drukken. De ruitenwisser werkt ongeveer om de 6 seconden.

### interval-wissen uitschakelen

- Hendel uit stand ⑥ terug naar het stuurwiel trekken. Wanneer u tijdens het wissen uitschakelt, kan de wisser nog iets nalopen.

### Wis-/was-automaat inschakelen

- Hendel helemaal naar voren in stand ⑦ ⇒ Afbeelding 66 drukken. De ruitenwisser en -sproeier van de achterraut werken gelijktijdig. Zolang u de hendel in deze stand houdt, werkt de sproeierinstallatie.
- Hendel loslaten. De ruitensproeier stopt en de wisser werkt totdat de cyclus doorlopen is.
- Druk de hendel naar het stuurwiel om de automaat uit te schakelen.

#### ATTENTIE

- Een versleten of vuil ruitenwisserblad vermindert het zicht en daarmee de rijveiligheid
- Altijd de waarschuwingaanwijzingen van de ⇒ pagina 218 in acht nemen.

#### VOORZICHTIG

Bij vorst eerst controleren of het wisserblad niet is vastgevroren, voordat u de ruitenwisser inschakelt! Indien u de ruitenwisser bij vastgevroren wisserblad inschakelt, kunnen zowel het wisserblad als de ruitenwissermotor worden beschadigd!

#### Let op

- De achterrautwisser werkt alleen bij ingeschakeld contact.
- Het hangt af van de uitvoering van het model of de ruitenwisser nawist als hij ingeschakeld is en de wagen in achteruit staat.

### Koplampsproeiers\*

*De koplampsproeiers maken de koplampen schoon.*

Bij het inschakelen van de ruitensproeierinstallatie voor de voorruit worden ook de koplampen gewassen, wanneer de ruitenwisserhendel minstens 1,5 seconde naar het stuurwiel wordt getrokken – mits het dimlicht of grootlicht is ingeschakeld. Op gezette tijden, bijv. tijdens een tankstop, hardnekkig vastzittend vuil (zoals insectenresten) van de koplampen verwijderen.

#### Let op

- Om de werking van de koplampsproeierinstallatie in de winter te garanderen, moet u de sneeuw die zich kan bevinden in de houders van de koplampsproeiers in de bumper wegnemen of eventueel ijsvrij maken met een spray om ijs te verwijderen.
- Om water te besparen, indien de ruitensproeierinstallatie verschillende keren geactiveerd wordt, dan werkt de koplampsproeier elke drie cycli.

### Achteraankijkspiegels

#### Het verstellen van buitenspiegels

Voordat u wegrijdt moeten de spiegels in de juiste stand worden gezet, om verzekerd te zijn van een goed zicht.

### Binnenspiegel

*Om veilig te kunnen rijden, is het belangrijk een goed zicht door de achterrait naar achteren te hebben.*

#### Handmatig dimmende binnenspiegel

In de basisstand van de spiegel moet de hendel aan de onderzijde van de spiegel naar voren wijzen. Om te dimmen de hendel naar achteren trekken. ■

#### Automatisch dimmende binnenspiegel\*

*De automatische dimfunctie kan naar behoefte worden uit- en ingeschakeld.*



Afbeelding 67 Automatisch dimmende binnenspiegel.

#### Dimfunctie uitschakelen

- Op toets **A** ⇒ Afbeelding 67 drukken. Controlelampje **B** gaat uit.

#### Dimfunctie inschakelen

- Op toets **A** ⇒ Afbeelding 67 drukken. Controlelampje brandt.

#### Dimfunctie

Elke keer dat u het contact inschakelt, wordt de dimfunctie ingeschakeld. Het groene controlelampje in het binnenspiegelhuis brandt.

Wanneer de dimfunctie is ingeschakeld, wordt de binnenspiegel afhankelijk van de lichtinval **automatisch** in de antiverblingsstand gezet. De dimfunctie wordt geannuleerd bij het inschakelen van de achterraitversnelling.



#### Let op

- Het automatisch dimmen van de spiegels functioneert alleen storingsvrij als het rolgordijn\* voor de achterrait is ingeklapt en de lichtinval op de binnenspiegel niet door andere voorwerpen wordt belemmerd.
- Indien u een sticker dient te plaatsen op de voorruit, doe dit niet voor de sensoren. Zo niet kan dit veroorzaken dat de dimfunctie van de binnenspiegel niet goed of helemaal niet werkt. ■

#### Dichtklappen buitenspiegels

De buitenspiegels van de wagen kunnen dichtgeklapt worden. Druk hiertoe de spiegelbehuizing naar binnen.



#### Let op

Voordat de wagen door een automatische wasstraat wordt gebracht, wordt aanbevolen de buitenspiegels dicht te klappen om schade te voorkomen. ■

### Elektrisch verstelbare buitenspiegels\*

De buitenspiegels kunnen met de draaiknop in het bestuurdersportier worden versteld.

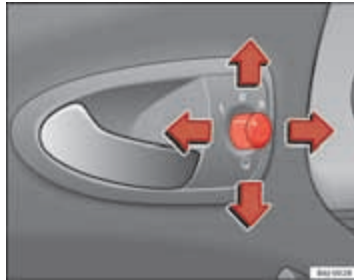

Afbeelding 68 Schakelaar buitenspiegels

#### Basisstand van de buitenspiegels

1. Draaiknop ⇒ Afbeelding 68 in stand **L** zetten (**linkerbuitenspiegel**).
2. De draaiknop bedienen om de buitenspiegel zo in te stellen dat u goed zicht hebt naar achteren.
3. Vervolgens de draaiknop in stand **R** (**rechterbuitenspiegel**) zetten.
4. De draaiknop bedienen om de buitenspiegel zo in te stellen dat u goed zicht hebt naar achteren ⇒ ⚠.

#### Verwarmbare buitenspiegels\*

- Druk op de drukknop voor ontwaseming ☞ ⇒ Afbeelding 58

- De spiegels worden gedurende verschillende minuten ontwaasd om onnodig verbruik van de accu te vermijden.
- Druk indien nodig opnieuw om de functie te reactiveren.
- De verwarming van de buitenspiegels wordt niet geactiveerd bij temperaturen hoger dan 20°C.

#### Buitenspiegels naar binnen klappen\*

- Draaiknop ⇒ Afbeelding 68 in stand ☞ draaien om de buitenspiegels in te klappen. U moet de buitenspiegels altijd inklappen, wanneer u door een wasstraat rijdt, om beschadigingen te voorkomen.

#### Buitenspiegels terugklappen\*

- Draaiknop in de stand L of R draaien om de buitenspiegels terug te klappen ⇒ ⚠.

#### ⚠ ATTENTIE

- Convexe of asferische spiegels vergroten het blikveld maar de voorwerpen worden kleiner en verderaf weerspiegeld. Als u deze spiegels gebruikt om de afstand tot achteropkomend verkeer bij het wisselen van rijbaan te bepalen, kunt u deze verkeerd inschatten - gevaar voor ongevallen!
- Gebruik zo mogelijk de binnenspiegel om de afstand tot achteropkomend verkeer te bepalen.
- Let er bij het terugklappen van de buitenspiegels op dat er geen vingers tussen de spiegel en de spiegelvoet komen - gevaar voor verwondingen!



### Milieu-aanwijzing

De verwarming van de buitenspiegels moet niet langer dan nodig blijven ingeschakeld. Anders wordt onnodig veel brandstof verbruikt.



### Let op

- Als het elektrische verstelmechanisme eens zou uitvallen, kunt u beide buitenspiegels met de hand verstellen door op de rand van het spiegelvlak te drukken.
- Bij wagens met elektrisch inklapbare buitenspiegels geldt: als het spiegelhuis door krachten van buitenaf (bijv. aanstoten bij inparkeren) is verstoord, moeten de spiegels **elektrisch** tot aan de aanslag worden ingeklapt. Het spiegelhuis mag in geen geval met de hand worden verstoord, omdat dan de werking van de spiegel wordt beïnvloed.
- De achteruitkijkspiegels kunnen afzonderlijk en gelijktijdig worden ingesteld, zoals hierboven beschreven.
- De inklapfunctie van de buitenspiegels wordt niet geactiveerd bij een snelheid die hoger is dan 40 km/u. ■



## Zitten en opbergen

### Het belang van het goed verstellen van de stoelen

*De juiste stand van de stoelen is onder andere belangrijk voor de optimale beschermende werking van de veiligheidsgordels en de airbags.*

Uw wagen beschikt over vijf zitplaatsen, twee voorin en drie achterin. Iedere zitplaats is uitgerust met een automatische 3-punts rolgordel.

Zowel de bestuurders- als de bijrijdersstoel kunnen op vele manieren aan de lichaamsbouw van de inzittenden worden aangepast. De juiste stand van de stoelen is bijzonder belangrijk voor:

- het eenvoudig en snel bereiken van alle bedieningselementen in het instrumentenpaneel,
- een ontspannen, minder vermoeiende lichaamshouding,
- veilig te kunnen rijden → pagina 7,
- de optimale beschermende werking van de veiligheidsgordels en de airbags → pagina 19.



#### ATTENTIE

- Een verkeerde zithouding van de bestuurder en de inzittenden kan ernstige lichamelijke letsels tot gevolg hebben.
- Neem nooit meer personen mee dan er zitplaatsen aanwezig zijn in de wagen.



#### ATTENTIE (vervolg)

- Elke inzittende in de wagen moet de bij die zitplaats horende veiligheidsgordel juist omgespen en dragen. Kinderen moeten door middel van een geschikt kinderzitje worden beschermd → pagina 43, Veilig vervoeren van kinderen.
- De voorstoelen en hoofdsteunen moeten altijd overeenkomstig de lichaams lengte van de inzittenden worden ingesteld en de veiligheidsgordels juist worden omgespes, om een optimale bescherming te bieden.
- De voeten moeten tijdens het rijden altijd in de voetenruimte worden gehouden – plaats de voeten nooit op het dashboard, uit het raam of op de stoelen! Dat geldt ook voor de bijrijders. Door een verkeerde zithouding stelt u zich bij remmen of een aanrijding bloot aan een verhoogd risico op lichamelijke letsel. Bij een activering van de airbag kunt u door een verkeerde zithouding levensgevaarlijk gewond raken.
- Voor de bestuurder en de bijrijder is het belangrijk om een afstand van ten minste 25 cm tot het stuurwiel of tot het dashboard aan te houden. Als u de minimale afstand niet aanhoudt, kan het airbagsysteem u niet op doeltreffende wijze beschermen - levensgevaar! De afstand tussen bestuurder en stuurwiel resp. tussen de bijrijder en het dashboard moet altijd zo groot mogelijk zijn.
- Verstel de bestuurders- of bijrijdersstoel alleen wanneer de wagen stilstaat. De stoel kan anders tijdens het rijden onverwachts worden vermeld en dat kan tot een gevaarlijke situatie en daarmee tot lichamelijke letsel leiden. Bovendien neemt u tijdens het verstellen van de stoel een verkeerde zithouding aan - levensgevaar!
- Voor het installeren van een kinderzitje op de bijrijdersstoel gelden bijzondere voorschriften. Let bij het plaatsen van een kinderzitje op de waarschuwingsaanwijzingen in → pagina 43, Veilig vervoeren van kinderen.

## Hoofdsteunen

### Juiste stand van de hoofdsteunen

*De juiste stand van de hoofdsteunen maakt een belangrijk deel uit van de bescherming van de inzittenden en kan verwondingen voorkomen in de meeste ongevalssituaties.*



Afbeelding 69 Van voren gezien: juiste stand hoofdsteun en goed omgespette gordel



Afbeelding 70 Van opzij gezien: juiste stand hoofdsteun en goed omgespette gordel

- Stel de hoofdsteun in zodat de bovenrand hiervan op dezelfde hoogte komt te staan dan de bovenzijde van het hoofd, maar minimaal tot op ooghoogte ⇒ Afbeelding 69 en ⇒ Afbeelding 70.

Hoofdsteunen verstellen ⇒ pagina 121.



### ATTENTIE

- Rijden met verwijderde of niet juist afgestelde hoofdsteunen verhoogt het risico op zwaar lichamelijk letsel.
- Een verkeerde stand van de hoofdsteunen kan in geval van een aanrijding dodelijke gevolgen hebben.
- Een verkeerde stand van de hoofdsteunen verhoogt ook het risico op lichamelijk letsel bij plotselinge of onverwachte rij- en remmanoeuvres.
- De hoofdsteunen moeten altijd de juiste stand hebben naargelang de lichaamslengte van de inzittenden.

### Hoofdsteunen verstellen of uitbouwen

De hoofdsteunen kunnen worden versteld door ze verticaal te verschuiven.

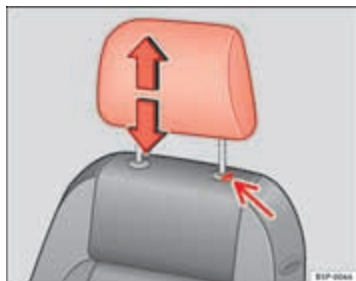

Afbeelding 71 Hoofdsteunen verstellen of uitbouwen

#### Hoogte instellen (voorstoelen)

- De hoofdsteun aan de zijkanten vastnemen en tot in de gewenste stand omhoog trekken.
- Om de hoofdsteun te laten zakken, op de knop drukken en hem omlaag duwen.
- Erop letten dat deze stevig in een van de standen vergrendeld is.

#### Hoogte instellen (achterbank)

- De hoofdsteun aan de zijkanten vastnemen en tot in de gebruiksstand omhoog trekken.

- Om de hoofdsteun te laten zakken, op de knop drukken en hem omlaag duwen.
- Let erop dat de hoofdsteun goed vastklikt in een van de standen ⇒ pagina 14.

#### Hoofdsteun verwijderen

- Hoofdsteun helemaal omhoogschuiven.
- Knop ⇒ Afbeelding 71 (pijl) indrukken.
- Knop ingedrukt houden en de hoofdsteun tegelijkertijd eruit trekken.

#### Hoofdsteun plaatsen

- Hoofdsteun in de geleidingen van de betreffende rugleuning steken.
- Hoofdsteun omlaagschuiven.
- Stel de hoofdsteunen overeenkomstig de lichaamslengte af ⇒ pagina 13.

#### ⚠ ATTENTIE

- Rijd nooit met uitgebouwde hoofdsteunen - risico op zware verwondingen!
- Rijd nooit met de wagen terwijl de achterste hoofdsteunen niet in de gebruiksstand staan, hierdoor kunt u ernstige letsels oplopen.
- Hoofdsteunen na het inbouwen altijd juist verstellen naargelang de lichaamslengte van de inzittenden om de optimale beschermende werking te bereiken.
- Neem de waarschuwingsaanwijzingen in acht ⇒ pagina 120, Juiste stand van de hoofdsteunen.

**Let op**

- Om de hoofdsteunen achterin uit- en in te bouwen laat u de rugleuning van de stoel iets naar voren kantelen.
- Voor het inbouwen van de hoofdsteunen de stangen helemaal in de geleiders schuiven zonder de knop in te drukken.

## Voorstoelen

### Voorstoelen verstellen



Afbeelding 72 Bediingselementen van linskervoorstoel

#### ① Stoel in lengterichting verstellen

- Hendel omhoogtrekken en de stoel naar voren of naar achteren verschuiven.
- Hendel ① loslaten en de stoel verder schuiven, tot deze vastklikt.

#### ② Zithoogte verstellen

- Beweeg de hendel (zo nodig vaker) vanuit de basisstand naar boven of naar beneden. De stoel wordt hierbij trapsgewijs omhoog of omlaag gebracht.

#### ③ Schuine stand van de rugleuning verstellen

- Leuning ontlasten en aan de knop draaien.

**ATTENTIE**

- **Nooit de bestuurders- of rijdersstoel tijdens het rijden verstellen.** Tijdens het verstellen van de stoel neemt u een verkeerde zithouding aan - levensgevaar! Verstel de bestuurders- of rijdersstoel alleen wanneer de wagen stilstaat.
- Om het risico op verwondingen bij plotseling remmen of een ongeluk te verkleinen, nooit met te ver naar achteren staande rugleuning rijden. De optimale beschermende werking van de veiligheidsgordel wordt alleen bereikt wanneer de rugleuning in een rechte stand staat en de inzittenden de veiligheidsgordels goed hebben omgespist. Hoe verder de rugleuning naar achteren gekanteld is, hoe groter het gevaar op lichamelijk letsel is door een verkeerd gordelverloop!
- Wees voorzichtig bij het verstellen van de stoel in hoogte of lengterichting! Door het ongecontroleerd en achteloos verstellen van de voorstoelen kunnen verwondingen door knellen ontstaan.
- Trek, om de stoel in de lengterichting te verplaatsen, recht en niet loodrecht aan de hendel, aangezien deze door de kracht die zo uitgeoefend wordt beschadigd kan raken.

### Verwarmbare stoelen\* 🖱️

*De zitting en rugleuning van de voorstoelen kunnen elektrisch worden verwarmd.*



**Afbeelding 73** Schakelaar voor stoelverwarming voorstoelen

- Overeenkomstige knop ⇒ **Afbeelding 73** indrukken, om de stoelverwarming in te schakelen.
- Druk éénmaal om de verwarming op maximumintensiteit in te schakelen. Twee LED's gaan branden ⇒ **Afbeelding 73**. Na 15 min. op maximumintensiteit te hebben gewerkt, gaat de bovenste LED uit. Het systeem wordt gedurende 2 min. gedeactiveerd en na het verstrijken van deze 2 min. gaat het systeem op minimumintensiteit werken (de onderste LED blijft branden).
- Indien u de schakelaar een tweede maal indrukt, gaat de verwarming op minimumintensiteit werken (de onderste LED gaat branden).
- Druk de schakelaar opnieuw in, om de verwarming uit te schakelen.

### ! VOORZICHTIG

Om de verwarmingselementen van de stoelverwarming niet te beschadigen, mag u niet op de stoelen knielen of de zitting en rugleuning te veel op één punt belasten.

### i Let op

De stoelen kunnen alleen elektrisch worden verwarmd met draaiende motor. ■

## Achterbank

### Achterbank naar voren klappen

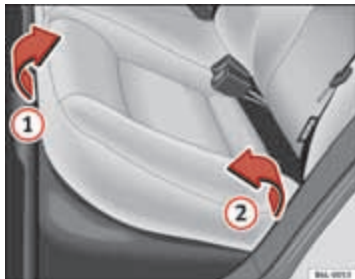

Afbeelding 74 Zitting van de achterbank omhoogklappen



Afbeelding 75 Ontgrendelknop van de leuning van de achterbank

### De achterbank neerklappen

- Bouw de hoofdsteunen uit ⇒ pagina 121.
- Trek de zitting ⇒ Afbeelding 74 ① vooraan in de richting van de pijl omhoog.
- Licht de zitting ② in de richting van de pijl naar voren toe op.
- Trek de ontgrendelknop ⇒ Afbeelding 75 in de richting van de pijl en klap de rugleuning naar voren.
- Schuif de hoofdsteunen in de daarvoor bestemde bevestigingen in de zitting van de achterbank alvorens u de achterbank naar voren klappt.

### De achterbank terugklappen

- Trek de hoofdsteunen uit de daarvoor bestemde bevestigingen in de zitting van de achterbank.
- Til, voordat de hoofdsteunen achteraan weer worden bevestigd, de rugleuning omhoog en trek daarna aan de rugleuning totdat deze goed in de blokkeringen zit.
- Trek, na het blokkeren van de rugleuning, aan de middelste gordel of rechtstreeks aan de rugleuning om te controleren of de rugleuning correct vastzit.
- Controleer of de ontgrendelknop zich in de vergrendelde stand bevindt.
- Laat de zitting zakken en duw deze onder de gordelsloten door naar achteren.
- Druk de voorkant van de zitting omlaag. ▶

Bij een gedeelde achterbank<sup>1)</sup> kan de leuning en de zitting in twee delen neergeklapt worden.

**ATTENTIE**

- Wees voorzichtig bij het naar achteren klappen van de leuning! Door het ongecontroleerd en achteloos verstellen van de voorstoelen kunnen verwondingen door knellen ontstaan.
- Bij het naar achteren klappen van de leuning erop letten dat de veiligheids gordels niet klem komen te zitten of beschadigd worden.
- Na het naar buiten klappen van de rugleuning dient u te controleren of deze goed vergrendeld is. Hiertoe moet u trekken aan de middelste gordel of rechtstreeks aan de rugleuning en controleren of de bedieningshendel in ruststand staat.
- De automatische 3-punts gordel kan alleen correct werken als de rugleuning van de middelste zitplaats achteraan goed vast zit. ■

<sup>1)</sup> Optionele uitrusting

## Opbergvak

### Opbergvak aan de bijrijderszijde



Afbeelding 76 Bijrijderszijde: opbergvak



Afbeelding 77 Houder voor het instructieboekje

Door aan de openingshendel te trekken kan het worden geopend  
⇒ Afbeelding 76.

Dit opbergvak is bedoeld voor A4-formaat documenten, een fles water van 1,5 l, etc.



#### ATTENTIE

De klep van het opbergvak tijdens het rijden altijd gesloten houden om het risico op verwondingen tijdens plotseling remmen of in geval van een ongeluk te vermijden.

### Opbergvak aan de bestuurderszijde

*Er is een opbergvak aan bestuurderszijde*



Afbeelding 78 Opbergvak bestuurderszijde



### Steun voor navigatiesysteem op instrumentenpaneel\*

*Uw auto kan uitgerust zijn met een steun voor een draagbaar navigatiesysteem.*



Afbeelding 79 Steun voor navigatiesysteem op instrumentenpaneel.



Afbeelding 80 Steun met geopend deksel voor het plaatsen van het navigatiesysteem.

Voor elk navigatiesysteem is het gebruik van een specifieke adapter vereist, raadpleeg hiertoe uw Technische Service. Deze steun voorziet het draagbare navigatiesysteem van voeding. ■

### Opberglade onder voorstoelen\*



Afbeelding 81 Opbergvak onder de voorstoel

#### Om te openen

- De lade wordt geopend door aan de handgreep te trekken.

#### Om te sluiten

- Druk het deksel naar binnen tot de "klik" van de gesloten lade hoorbaar is.



#### Let op

De maximale belading die het opbergvak mag dragen bedraagt 1,5 kg. ■

### Opbergzak in stoel\*

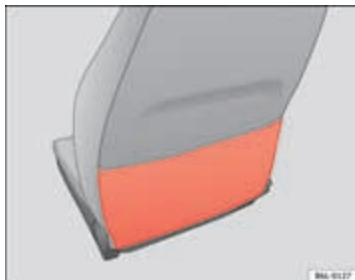

Afbeelding 82 Opbergzak

Op de achterzijde van de rugleuning van de voorstoelen bevindt zich een opbergzak.

### Opbergvak in paneel voorportier\*

In dit opbergvak kunnen een fles water van 1,5 l, etc., worden opgeborgen. ■

### Bekerhouder voorin\*



Afbeelding 83 Bekerhouder voorin in de middenconsole

In de middenconsole, vóór de versnellingspook, zitten twee bekerhouders ⇒ Afbeelding 83.



#### ATTENTIE

- Geen hete dranken in de bekerhouder zetten. Bij een plotseling manoeuvre, bij plotseling remmen of bij een ongeluk kunnen hete dranken worden gemorst - gevaar voor verbrandingen!
- Gebruik geen bekers van hard materiaal (bv. glas, porselein) want deze kunnen letsels veroorzaken in geval van een ongeluk.
- Tijdens het rijden moet de bekerhouder altijd dicht zitten om gevaar bij plotseling remmen of een ongeluk te voorkomen. ■

### Bekerhouder achterin\*



Afbeelding 84 Bekerhouder in de middenconsole

Aan de achterzijde van de middenconsole, achter de handrem, bevindt zich een bekerhouder\* ⇒ Afbeelding 84.

Deze bekerhouder biedt plaats aan een fles van 1 l.

### Asbak, sigarettenaansteker en accessoireaansluiting

#### Asbak\*



Afbeelding 85 Asbak

#### Asbak openen of sluiten

- Om de asbak te openen, de klep omhoog klappen ⇒ Afbeelding 85.
- Om de asbak te sluiten, de klep naar beneden klappen.

#### Asbak legen

- Neem de asbak uit en leeg hem.



#### ATTENTIE

Nooit papier in de asbak stoppen. Hete as kan het papier in de asbak in brand zetten.

### Sigarettenaansteker\*



Afbeelding 86 Sigarettenaansteker

- Knop op de aansteker ⇒ Afbeelding 86 indrukken ⇒ ⚠.
- Even wachten, tot de knop iets naar buiten springt.
- Sigarettenaansteker eruit trekken en de sigaret met de gloeiende spiraal aansteken.

#### ⚠ ATTENTIE

- Verkeerd gebruik van de sigarettenaansteker kan lichamelijk letsel of brand veroorzaken!
- Voorzichtig bij het gebruik van de sigarettenaansteker! Door onachtzaam of ongecontroleerd gebruik van de sigarettenaansteker kunnen verbrandingen worden veroorzaakt - gevaar voor verwondingen!
- De sigarettenaansteker werkt bij ingeschakeld contact en draaiende motor. Daarom mogen kinderen nooit zonder toezicht in de wagen worden achtergelaten - brandgevaar!

### Stopcontact



Afbeelding 87 Stopcontact voorin

De 12-volt accessoireaansluiting van de aansteker kan ook voor elektrische accessoires met een opgenomen vermogen tot 120 watt worden gebruikt. Als de motor uit staat, verliest de accu echter stroom. Nadere aanwijzingen ⇒ pagina 196.

#### ⚠ ATTENTIE

De stopcontacten en aangesloten accessoires werken alleen bij ingeschakeld contact en draaiende motor. Verkeerd gebruik van het stopcontact of de elektrische accessoires kan tot ernstig lichamelijk letsel leiden resp. brand veroorzaken. Daarom mogen kinderen nooit zonder toezicht in de wagen worden achtergelaten - gevaar voor verwondingen!



#### Let op

- Bij stilstaande motor en ingeschakelde elektrische apparaten ontlaat de accu zich.
- Raadpleeg voordat u een accessoire aanschaft eerst de aanwijzingen in ⇒ pagina 196.

### Stopcontact in de bagageruimte\*

*Op elke 12-volt accessoireaansluiting kunnen elektrische apparaten worden aangesloten.*



Afbeelding 88 Deel van de zijbekleding van de bagageruimte: 12-volt accessoireaansluiting

- Klep van de accessoireaansluiting omhoogklappen ⇒ Afbeelding 88.
- Steker van het elektrische apparaat in de accessoireaansluiting steken.

De 12-volt accessoireaansluiting kan voor elektrische apparaten worden gebruikt. Hierbij mag het opgenomen vermogen bij de accessoireaansluiting niet meer dan 100 watt bedragen.



#### VOORZICHTIG

Alleen passende stekers gebruiken om beschadiging aan de stopcontacten te voorkomen.



#### Let op

- De stopcontacten functioneren alleen bij ingeschakeld contact.
- Als de motor niet draait en een elektrisch apparaat is ingeschakeld, wordt de accu ontladen.

### Steker extra audio-ingang (AUX)\*



Afbeelding 89 AUX-aansluiting op de middenconsole (afhankelijk van de uitrusting)

- Voer de pen helemaal in (zie instructieboekje van de radio) ⇒ Afbeelding 89.

### Steker AUX-USB-ingang\*



Afbeelding 90 AUX/  
USB\*-aansluiting (afhan-  
kelijk van de uitrusting)

Raadpleeg de gebruiksaanwijzing van de radio voor informatie over de werking van deze uitrusting.

### Verbanddoos, gevarendriehoek, brandblusser

#### Gevarendriehoek\*

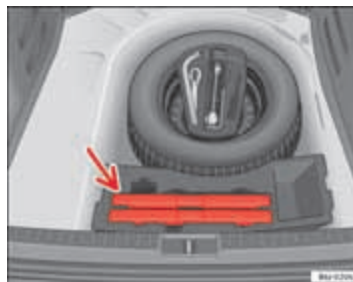

Afbeelding 91 Behuizing  
voor de gevarendriehoek  
in de bagageruimte.

De gevarendriehoek bevindt zich in het opbergvak onder de laadvloerafdekking in de bagageruimte van de wagen.



#### Let op

- De gevarendriehoek behoort niet tot de standaarduitrusting van de wagen.

## Verbanddoos en brandblusser\*

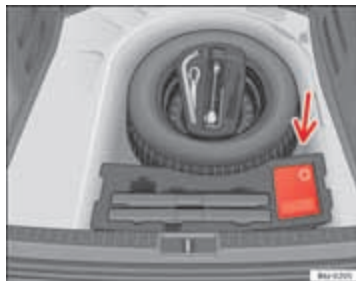

Afbeelding 92 Behuizing voor verbanddoos in bagageruimte.

De verbanddoos kan zich in het opbergvak onder de laadvloerafdekking in de bagageruimte van de wagen bevinden.

De brandblusser\* bevindt zich in de bagageruimte en is met velcro op de vloermat vastgemaakt.

### Let op

- De verbanddoos en de brandblusser behoren **niet** tot de standaarduitrusting van de wagen.
- De verbanddoos moet voldoen aan de wettelijke eisen.
- Let bij het verbandkussen resp. de verbanddoos op de houdbaarheidsdatum van de inhoud. Is de houdbaarheidsdatum verstreken, dan moet u zo snel mogelijk een nieuwe verbanddoos aanschaffen.
- De brandblusser moet altijd aan de wettelijke eisen voldoen.

- Let er bij een brandblusser op, dat deze ook bedrijfsklaar is. Daarom moet een brandblusser regelmatig worden gecontroleerd. Wanneer de eerstvolgende controle noodzakelijk is, kunt u zien op de controlesticker op de brandblusser.
- Alvorens nieuwe of vervangende accessoires aan te schaffen de aanwijzingen raadplegen in "Accessoires en onderdelen" ⇒ pagina 196. ■

## Bagageruimte

### Bagageruimte beladen

*Alle bagage moet veilig zijn opgeborgen.*

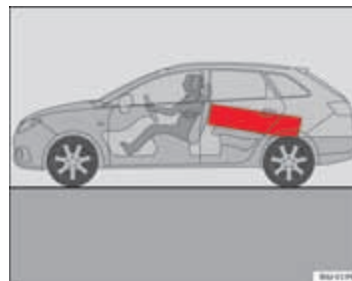

Afbeelding 93 Zware voorwerpen zo ver mogelijk naar voren leggen.

Let op het volgende om de goede rij-eigenschappen te behouden:

- De last zo gelijk mogelijk verdelen. ▶

- Zware voorwerpen zo ver mogelijk naar voren leggen ⇒ Afbeelding 93.
- Bagage met een bagagenet\* of met niet-elastische spanbanden aan de bevestigingsogen bevestigen ⇒ pagina 134.

### ⚠ ATTENTIE

- Losse bagage in de bagageruimte kan plotseling verschuiven en de rijeigenschappen van de wagen veranderen.
- Losse voorwerpen in de passagiersruimte kunnen bij plotselinge manoeuvres of een aanrijding naar voren vliegen en inzittenden verwonden.
- Voorwerpen altijd opbergen in de bagageruimte en vooral bij zware voorwerpen geschikte spanbanden gebruiken.
- Als u zware voorwerpen vervoert, denk er dan altijd aan dat een verandering van het zwaartepunt ook een verandering van de rijeigenschappen van de wagen met zich mee kan brengen.
- Let op de aanwijzingen in ⇒ pagina 7.



### VOORZICHTIG

De verwarmingsdraden van de achterraut kunnen door schurende voorwerpen worden beschadigd.



### Let op

De bandenspanning moet aan de beladingstoestand worden aangepast. Raadpleeg indien nodig de sticker met de bandenspanningswaarden die zich aan de binnenzijde van de brandstoftankklep bevindt ⇒ pagina 225. ■

### Bevestigingsogen\*

*In de bagageruimte zitten vier bevestigingsogen waarmee bagage kan worden vastgezet.*



Afbeelding 94 Plaatsing van de bevestigingsogen in de bagageruimte

- Lading aan de bevestigingsogen vastmaken ⇒ Afbeelding 94 -pijl-.
- Let altijd op de veiligheidsaanwijzingen ⇒ pagina 18. ■



### Bagagenet\*

Het bagagenet voorkomt dat lichte bagage gaat schuiven in de bagageruimte door er voorwerpen onder te klemmen of in te leggen.

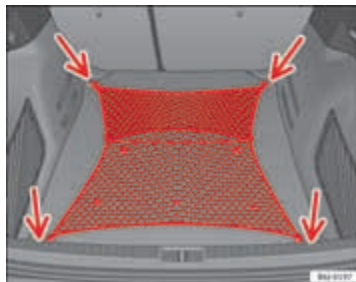

Afbeelding 95 Strakge-spannen bagagenet

#### Bagagenet

- Bagagenet aan de vier bevestigingsogen -pijlen- bevestigen  
⇒ Afbeelding 95.

Haken van het bagagenet in de bevestigingsogen in de bodem van het achtertussenpaneel hangen.

#### ATTENTIE

Het bagagenet is ontworpen om voorwerpen met een gewicht van maximaal 5 kg vast te zetten. Zware bagage kan hiermee niet voldoende worden vastgezet - gevaar voor verwondingen!

### Hoedenplank

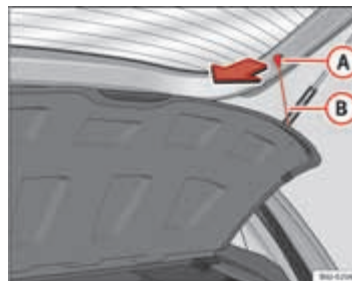

Afbeelding 96 Hoedenplank

#### Hoedenplank verwijderen

- De banden ⇒ Afbeelding 96 **B** losmaken uit de houders **A**.
- Wanneer de hoedenplank half geopend is, trekt u de hoedenplank omhoog.

#### ATTENTIE

Geen zware of harde voorwerpen op de hoedenplank plaatsen, omdat deze bij plotseling remmen gevaar voor de inzittenden kunnen opleveren. ▶

### ! VOORZICHTIG

- Erop letten dat bij het sluiten van de achterklep de hoedenplank goed geplaatst is.
- Wanneer de bagageruimte te vol geladen is, kan het zijn dat de hoedenplank niet goed past, waardoor deze vervormd kan worden of zelfs kan breken.
- Bij een te vol geladen bagageruimte wordt aanbevolen de hoedenplank te verwijderen.

### i Let op

- Erop letten dat wanneer u kleding op de hoedenplank legt, het zicht door de achterraut niet belemmerd wordt.

## Hoedenplank met opberglade\*



Afbeelding 97 Opberglade uitbouwen



Afbeelding 98 Toegang tot opberglade

### Om de opberglade uit te bouwen

- Haal de opberglade uit de uitsparing, houd de opberglade aan de uiteinden ervan vast en trek de opberglade omhoog ⇒ Afbeelding 97.

U kunt vanaf de achterbank spullen in de opberglade plaatsen of uit de opberglade pakken door de hoedenplank aan de voorkant op te tillen ⇒ Afbeelding 98.

### ! ATTENTIE

Geen zware of harde voorwerpen op de hoedenplank plaatsen, omdat deze bij plotseling remmen gevaar voor de inzittenden kunnen opleveren.

### ! VOORZICHTIG

- Erop letten dat bij het sluiten van de achterklep de hoedenplank goed geplaatst is.
- Wanneer de bagageruimte te vol geladen is, kan het zijn dat de hoedenplank niet goed past, waardoor deze vervormd kan worden of zelfs kan breken.

- Bij een te vol geladen bagageruimte wordt aanbevolen de hoedenplank te verwijderen.
- De opberglade mag maximaal 3 kg lading bevatten.

**Let op**

- Erop letten dat wanneer u kleding op de hoedenplank legt, het zicht door de achterruit niet belemmerd wordt.
- Als uw wagen met een opberglade\* is uitgerust, plaats hier dan uitsluitend lichte voorwerpen in.

vlakke die is blootgesteld aan de wind. Hiertoe dienen de rijstijl en de snelheid aangepast te worden aan de nieuwe toestand.

- Bij wagens met een schuif-/kanteldak\* zorgen dat dit de lading op het dak niet raakt bij het openen ervan.

## Bagagerek/Dakdragersysteem\*

Let op het volgende, als een lading op het dak moet worden geplaatst:

- Om veiligheidsredenen enkel de door de officiële SEAT-diensten geleverde dakdragersystemen en accessoires gebruiken.
- De montage-instructies die bij de dragers geleverd worden, moeten nauwkeurig worden gevolgd, waarbij u er met name op moet opletten dat de voorste en achterste dakdrager in de behuizingen van de dakrails worden geplaatst en de stand t.o.v. de rijrichting correct is zoals in de gebruiksaanwijzing is aangegeven. Het niet opvolgen van deze aanwijzingen kan beschadigingen op de dakrails veroorzaken.
- De lading gelijkmatig verdelen. Elke steun van het imperiaal kan maximaal 40 kg dragen, waarbij het gewicht over de hele lengte gelijkmatig verdeeld is. Het toelaatbare gewicht op het dak (inclusief het dakdragersysteem) mag echter de 75 kg noch het maximale laadvermogen van de wagen overschrijden. Zie het hoofdstuk van de "Technische Gegevens".
- Bij het vervoeren van zware of grote voorwerpen op het dak, ermee rekening houden dat de rijomstandigheden variëren wegens de verplaatsing van het zwaartekrachtspunt van de wagen of van de verhoging van de opper-

## Airconditioning

### Verwarming

#### Bedieningselementen

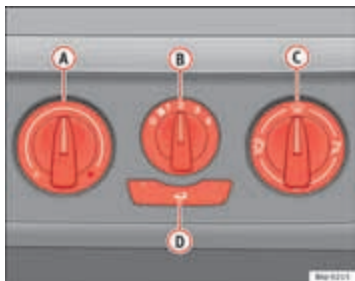

Afbeelding 99 Op het dashboard: bedieningselementen van de verwarming

- Met de regelaars **A** en **C** en met schakelaar **B** ⇒ Afbeelding 99 stelt u de temperatuur, de luchtverdeling en de stand van de aanjager in.
- **D**-toets indrukken om de automatische luchtcirculatiefunctie in of uit te schakelen. Als de functie in werking is, brandt er een controlelampje in de knop.

#### Temperatuur

Met knop **A** wordt de verwarmingstemperatuur ingesteld. De gewenste temperatuur in het interieur kan niet lager zijn dan de heersende buitentemperatuur. Maximale verwarmingscapaciteit en snel ontdooien van de

ruiten is alleen mogelijk wanneer de motor zijn bedrijfstemperatuur heeft bereikt.

#### Aanjager

Met schakelaar **B** kan de aanjagersnelheid in 4 niveaus worden ingesteld. De aanjager moet bij langzame rijnsnelheid altijd op een laag niveau draaien.

#### Luchtverdeling

Regelaar **C** voor het instellen van de luchtstroom in de gewenste richting.

☞ – Luchtverdeling naar de voorruit, voor het ontwasemen. In deze stand wordt om veiligheidsredenen **aanbevolen geen** luchtcirculatiefunctie in te schakelen.

☞ – Luchtverdeling naar het bovenlichaam

☞ – Luchtverdeling naar de voetenruimte

☞ – Luchtverdeling naar de voorruit en de voetenruimte.

#### Luchtcirculatiefunctie ⇄

In luchtcirculatiefunctie **D** (een rood controlelampje gaat branden) wordt voorkomen dat sterke geuren uit de omgeving, die bijvoorbeeld in een tunnel of een file optreden, in het interieur van de wagen kunnen doordringen ⇒ ⚠.

Bij lage buitentemperaturen wordt met de luchtcirculatiefunctie de verwarmingscapaciteit verbeterd omdat in plaats van de koude buitenlucht de lucht binnen in de wagen wordt verwarmd. ▶

### ⚠ ATTENTIE

- Voor uw veiligheid is het belangrijk dat er geen ruiten beslagen of met ijs of sneeuw bedekt zijn. Alleen dan is goed zicht gegarandeerd. Daarom is het juiste gebruik van het verwarmings- en ventilatiesysteem, en ook van de ontdooi- en ontwasemfuncties van de ruiten, heel belangrijk.
- In de luchtcirculatiestand wordt geen buitenlucht tot het interieur toegelaten. Bovendien kunnen bij uitgeschakelde verwarming de ruiten snel beslaan. Daarom de luchtcirculatiefunctie niet langere tijd ingeschakeld laten - gevaar voor ongevallen!



#### Let op

- Let op de algemene aanwijzingen ⇒ pagina 146.

### Interieur ventileren of verwarmen

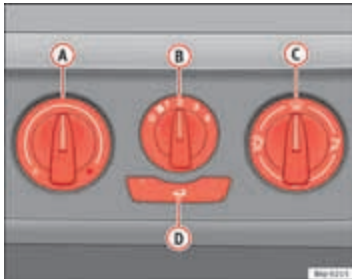

Afbeelding 100 Op het dashboard: bedienings-elementen van de verwarming

#### Interieur ventileren

- Temperatuurregelaar **A** ⇒ Afbeelding 100 naar links draaien.
- De aanjager **B** in een van de standen 1 - 4 zetten.
- De lucht met luchtverdeelregelaar **C** in de gewenste richting laten stromen.
- Desbetreffende luchtroosters openen.

#### Interieur verwarmen

- Temperatuurregelaar **A** ⇒ Afbeelding 100 naar rechts draaien in de gewenste verwarmingsstand.
- De aanjager **B** in een van de standen 1 - 4 zetten.
- De lucht met luchtverdeelregelaar **C** in de gewenste richting laten stromen.
- Desbetreffende luchtroosters openen.

#### Voortuit ontdooien

- Temperatuurregelaar **A** ⇒ Afbeelding 100 naar rechts draaien in de hoogste verwarmingsstand.
- Aanjager **B** in stand 4 draaien.
- Luchtverdeelregelaar in de stand draaien.
- Luchtrooster **3** sluiten.
- Luchtrooster **4** openen en naar de zijruiten richten

**Voornut en zijruiten ontwasemd houden**

- Temperatuurregelaar (A) ⇒ Afbeelding 100 in een van de verwarmingsstanden draaien.
- De aanjager (B) in een van de standen 2 - 3 zetten.
- Luchtverdeelregelaar in de stand ☹ draaien.
- Luchtroosters (3) sluiten.
- Luchtroosters (4) openen en op de zijruiten richten.

Zodra de ruiten niet meer beslagen zijn, kan als voorzorgsmaatregel de regelaar (C) in stand ☹ gezet worden waarmee men meer comfort verkrijgt en voorkomt dat de ruiten opnieuw beslaan.

**Verwarmen**

Maximale verwarmingscapaciteit en snel ontdooien van de ruiten is alleen mogelijk wanneer de motor zijn bedrijfstemperatuur heeft bereikt.





**Let op**

Er rekening mee houden dat de koelvloeistoftemperatuur van de motor optimaal moet zijn om over een goed werkend verwarmingssysteem te kunnen beschikken (met uitzondering van wagens die met extra verwarming\* uitgerust zijn) ■

**Luchtroosters**

Afbeelding 101 Luchtroosters

Luchtverdeling **C**

Regelaar op symbool	Grootste luchtstroom voor luchtroosters:
	1,2
	5
	1, 2, 5
	3, 4

De roosters **3** en **4** kunnen, met de lamellen, afzonderlijk gesloten of geopend worden, en de luchtstroom kan naar wens worden ingesteld.

## Airconditioning\*

## Bedieningselementen

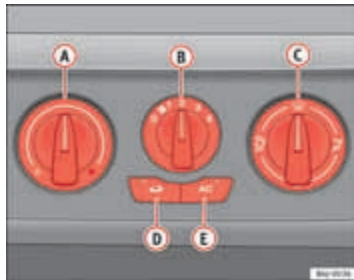

Afbeelding 102 Op het dashboard: bedieningselementen van de airconditioning

De airconditioning werkt alleen bij draaiende motor en ingeschakelde aanjager.

- Met de regelaars ⇒ Afbeelding 102 **A** en **C** en met schakelaar **B** stelt u de temperatuur, de luchtverdeling en de stand van de aanjager in.
- De betreffende toets **D** of **E** indrukken om de betreffende functie in- of uit te schakelen. Als de functie in werking is, brandt er een rood controlelampje in de knop.
- **De voorruit ontwasemen:**
  - Luchtverdeelregelaar in de stand  draaien.
  - De aanjager in een van de standen zetten afhankelijk van hoe snel u de ruit wilt ontwasemen.
  - De temperatuurregelaar instellen op de gewenste comfortstand.
  - Luchtroosters **3** sluiten.
  - Luchtroosters **4** openen en op de zijritten richten.

**A** Temperatuurregelaar ⇒ pagina 142

**B** Knop aanjager. De luchtventilator is in 4 trappen instelbaar. Bij lage snelheid wordt aanbevolen de ventilator minimaal op stand 1 te zetten om de toevoer van frisse lucht te verbeteren.

**C** Regelaar luchtverdeling ⇒ pagina 142

**D** Luchtcirculatioets  ⇒ pagina 143

**E**  toets – Toets om de koeling in te schakelen ⇒ pagina 142 ▶

### ⚠ ATTENTIE

Voor uw veiligheid is het belangrijk dat er geen ruiten beslagen of met ijs of sneeuw bedekt zijn. Alleen dan is goed zicht gegarandeerd. Daarom is het juiste gebruik van het verwarmings- en ventilatiesysteem, en ook van de ontdooi- en ontwasemfuncties van de ruiten, heel belangrijk.



#### Let op

Let op de algemene aanwijzingen.

### Interieur verwarmen of koelen

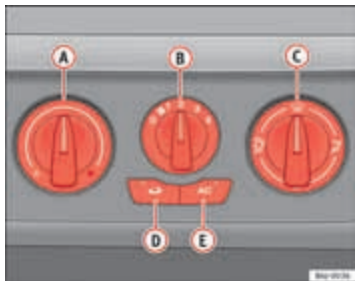

Afbeelding 103 Op het dashboard: bedieningselementen van de airconditioning

#### Verwarmen van interieur

- Schakel het koelsysteem met de ⇒ Afbeelding 103 **AC**-toets uit (het controlelampje in de knop gaat uit).
- De temperatuurregelaars **A** draaien om de in het interieur gewenste temperatuur in te stellen.

- De aanjager in een van de standen 1-4 zetten.
- Met de regelaar voor de luchtverdeling **C** de luchtstroom in de gewenste richting richten: (op de voorruit), (op borsthoogte), (op de voetenruimte) en (op de voorruit en de voetenruimte).

#### Koelen van het interieur

- Schakel het koelsysteem met de **AC**-toets in (het controlelampje in de knop *moet* gaan branden).
- De temperatuurregelaar verdraaien totdat de gewenste binnentemperatuur verkregen is.
- De aanjager in een van de standen 1-4 zetten.
- Met de regelaar voor de luchtverdeling de luchtstroom in de gewenste richting richten: (op de voorruit), (op borsthoogte), (op de voetenruimte) en (op de voorruit en de voetenruimte).

#### Verwarmen

Maximale verwarmingscapaciteit en snel ontdooien van de ruiten is alleen mogelijk wanneer de motor zijn bedrijfstemperatuur heeft bereikt.

#### Koelsysteem

Bij ingeschakelde airconditioning wordt in het interieur van de wagen niet alleen de temperatuur, maar ook de luchtvochtigheid verlaagd. Hierdoor wordt bij hoge buitenluchtvochtigheid het comfort van de passagiers verhoogd en het beslaan van de ruiten voorkomen.

Als de airconditioning niet kan worden ingeschakeld, kan dit de volgende oorzaken hebben:

- De motor is niet gestart.
- De aanjager is uitgeschakeld.



- De buitentemperatuur is lager dan +3°C.
- De compressor van de airconditioning is vanwege een te hoge koelvloeistoftemperatuur tijdelijk uitgeschakeld.
- De zekering van de airconditioning is defect.
- Er is sprake van een andere storing aan de wagen. De airconditioning door een gespecialiseerde werkplaats laten controleren.

### Luchtcirculatiefunctie

*In de luchtcirculatiestand wordt voorkomen dat verontreinigde buitenlucht in het interieur van de wagen komt.*

Met de luchtcirculatiefunctie → Afbeelding 103  (in de toets brandt een controlelampje) wordt voorkomen dat onaangename geuren de wagen in kunnen komen, bv. bij het rijden door tunnels of in files.

Bij lage buitentemperaturen wordt met de luchtcirculatiefunctie de verwarmingscapaciteit verbeterd omdat in plaats van de koude buitenlucht de lucht binnen in de wagen wordt verwarmd.

Bij hoge buitentemperaturen wordt in de luchtcirculatiefunctie de koelcapaciteit verbeterd omdat in plaats van de warme buitenlucht de lucht binnen in de wagen wordt afgekoeld.

Uit veiligheidsoverwegingen **wordt aanbevolen geen** luchtcirculatiefunctie in te schakelen, wanneer de regelaar voor de luchtverdeling op de voorruit  gericht staat.





#### ATTENTIE

**In de luchtcirculatiestand wordt geen buitenlucht tot het interieur toegelaten. Bovendien kunnen de ruiten bij uitgeschakelde airconditioning snel beslaan. Daarom de luchtcirculatiefunctie niet langere tijd ingeschakeld laten - gevaar voor ongevallen!**



#### Let op

- Als de achteruitversnelling ingeschakeld wordt, schakelt automatisch de circulatiefunctie in, zodat bij het achteruit rijden de uitlaatgassen niet in de wagen komen. Het controlelampje in de toets  gaat niet branden.
- Wanneer de temperatuurregelaar in de koudste stand (blauwe punt) wordt gezet en de toets  ingedrukt is, wordt de functie "Luchtcirculatie" automatisch ingeschakeld om het interieur sneller te koelen met minder verbruik van energie en gaat het controlelampje van deze functie aan.
- Als de functie niet met de toets wordt uitgeschakeld, wordt deze automatisch uitgeschakeld na ca. 20 min.

### Zuinig gebruik van de airconditioning

Als de airconditioning aan staat, vraagt de compressor motorvermogen, hetgeen van invloed op het brandstofverbruik is. De volgende punten zijn van belang teneinde het toestel zo min mogelijk te gebruiken.

- Wanneer het interieur van de auto door de zon sterk verwarmd is, is het raadzaam even de ramen of portieren open te zetten, zodat de warme lucht kan ontsnappen.
- Tijdens het rijden dient u de airconditioning niet te gebruiken als de ramen of het schuifdak\* geopend zijn.

## Climatronic

### Bedieningselementen

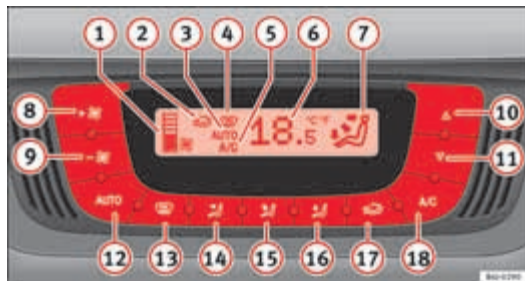

Abbeelding 104 Op het dashboard: bedieningselementen van de Climatronic

De airconditioning werkt alleen bij draaiende motor en ingeschakelde aanjager.

- Druk op de toetsen ⑩ en ⑪ ⇒ Abbeelding 104 om de temperatuur in te stellen.
- Wanneer u op een toets drukt, wordt de betreffende functie ingeschakeld. Als de functie in werking is, wordt er een symbool in het display weergegeven. Om de functie uit te schakelen, nogmaals op de toets drukken.

- 1 Aanjagersnelheidsindicator
- 2 Indicator luchtcirculatiefunctie
- 3 Indicator **AUTO** (Automatische regeling)

- 4 Indicator ontwaseming
- 5 AC-indicator (koeling ingeschakeld)
- 6 Indicator ingestelde binnentemperatuur
- 7 Indicator voor de richting van de luchtstroom
- 8 Verhoging aanjagersnelheid
- 9 Verhoging aanjagersnelheid
- 10 Verhoging van de binnentemperatuur
- 11 Verhoging van de binnentemperatuur
- 12 **AUTO**-toets – Automatische regeling van de temperatuur, aanjager en luchtverdeling
- 13 -toets – Ontwasemingsfunctie voor de voorruit. De aangezogen lucht wordt naar de voorruit geleid. De ingeschakelde luchtcirculatiefunctie wordt uitgeschakeld zodra de ontwaseming wordt ingeschakeld. Bij temperaturen boven 3°C wordt de koeling automatisch ingeschakeld om de lucht te ontvochtigen.
- 14 -toets – Luchtverdeling naar het hoofd
- 15 -toets – Luchtverdeling naar het bovenlichaam
- 16 -toets – Luchtverdeling naar voetenruimte
- 17 – Handmatig ingestelde luchtcirculatiefunctie
- 18 **AC**-toets – Airconditioning inschakelen



#### ATTENTIE

Voor uw veiligheid is het belangrijk dat er geen ruiten beslagen of met ijs of sneeuw bedekt zijn. Alleen dan is goed zicht gegarandeerd. Daarom is het juiste gebruik van het verwarmings- en ventilatiesysteem, en ook van de ontdooi- en ontwasemfuncties van de ruiten, heel belangrijk.



#### Let op

Let op de algemene aanwijzingen.

## Automatische regeling

*Als de automatische regeling is ingeschakeld, worden luchttemperatuur, aanjagersnelheid en luchtverdeling automatisch zo geregeld, dat een voorgeprogrammeerd temperatuurniveau zo snel mogelijk wordt bereikt en dan constant wordt gehouden.*

### Automatische regeling inschakelen

- **AUTO**-toets indrukken. De indicatie ⇒ Afbeelding 104 ③ verschijnt.
- Druk op de toetsen ⑩ en ⑪ ⇒ Afbeelding 104 om de gewenste temperatuur in het interieur in te stellen. Wij adviseren een temperatuur van 22°C (72°F).

Als de automatische regeling is ingeschakeld en een temperatuur van 22°C (72°F) is ingesteld, wordt snel een aangename temperatuur in de wagen bereikt. Daarom moet deze instelling alleen worden veranderd, als het persoonlijke comfort of bepaalde omstandigheden dit vereisen. De temperatuur van de binnenruimte kan afgesteld worden tussen +18°C (64°F) en +29°C (86°F). Als er een temperatuur ingesteld wordt die lager of hoger is dan deze waarden, verschijnt er in het display **LO** respectievelijk **HI**. Het gaat hierbij om globale temperatuurwaarden die afhankelijk van de buiten heersende omstandigheden iets hoger of lager kunnen zijn.

Climatronic behoudt een constante temperatuur. Daartoe worden de temperatuur van de uitstromende lucht, de aanjagerstanden en de luchtverdeling automatisch geregeld. Het systeem houdt ook rekening met sterke zonnestralen, zodat het niet nodig is het systeem met de hand bij te stellen. Daarom biedt in bijna alle gevallen de **automatische regeling** de beste voorwaarde voor het comfort van de inzittenden van de wagen gedurende alle jaargetijden.

De automatische regeling wordt uitgeschakeld als via de toetsen voor luchtverdeling of ventilator wordt ingegrepen. De temperatuur wordt nog steeds geregeld.

## Handmatige bediening

*Bij handmatige bediening kunnen luchttemperatuur, aanjagersnelheid en luchtverdeling zelf worden bepaald.*

### Handmatige bediening inschakelen

- Een van de toetsen ⇒ Afbeelding 104 ⑭ tot ⑯ indrukken of de aanjager ⑧ en ⑨ indrukken. De indicatie ③ verdwijnt uit het display.

### Temperatuur

De temperatuur van de binnenruimte kan afgesteld worden tussen +18°C (64°F) en +29°C (86°F). Het gaat hierbij om globale temperatuurwaarden die afhankelijk van de buiten heersende omstandigheden iets hoger of lager kunnen zijn.



Als temperaturen lager dan 18°C (64°F) worden gekozen, verschijnt op het display **LO**. Het systeem koelt maximaal, de temperatuur wordt niet geregeld.

Als temperaturen hoger dan 29°C (86°F) worden gekozen, verschijnt op het display **HI**. Het systeem verwarmt maximaal, de temperatuur wordt niet geregeld.

### Aanjager

De ventilator kan afgesteld worden met de toetsen ⑧ en ⑨ ⇒ Afbeelding 104. Indien de ventilator uitgeschakeld is (op het scherm wordt geen niveau aangeduid ①) en toets ⑨ na 1 seconde opnieuw ingedrukt wordt, gaat de Climatronic uit.

### Luchtverdeling



Met de ,  en -toetsen kan de luchtverdeling worden geregeld. Daarbij kunnen enkele luchtroosters apart worden geopend of gesloten.

### Koelsysteem in-/uitschakelen

Met de -toets kan het koelsysteem worden uitgeschakeld om brandstof te besparen. De temperatuur wordt nog steeds geregeld. De ingestelde temperatuur kan alleen worden bereikt als deze hoger is dan de buitentemperatuur.

## Luchtcirculatiefunctie

*In de luchtcirculatiestand wordt voorkomen dat verontreinigde buitenlucht in het interieur van de wagen komt.*

- -toets indrukken om de luchtcirculatiefunctie in of uit te schakelen. Deze is ingeschakeld als het symbool  ⇒ **Afbeelding 104** in het display weergegeven wordt.

In de luchtcirculatiefunctie wordt voorkomen dat in de wagen geuroverlast ontstaat, bijv. bij het rijden door tunnels of in files.

Bij lage buitentemperaturen wordt met de luchtcirculatiefunctie de verwarmingscapaciteit verbeterd omdat in plaats van de koude buitenlucht de lucht binnen in de wagen wordt verwarmd.

Bij hoge buitentemperaturen wordt in de luchtcirculatiefunctie de koelcapaciteit verbeterd omdat in plaats van de warme buitenlucht de lucht binnen in de wagen wordt afgekoeld.

Uit veiligheidsoverwegingen **wordt aanbevolen geen** luchtcirculatiefunctie in te schakelen, wanneer de regelaar voor de luchtverdeling op de voorruit  gericht staat.



### ATTENTIE

**In de luchtcirculatiestand wordt geen buitenlucht tot het interieur toegelaten. Bovendien kunnen de ruiten bij uitgeschakelde airconditioning snel beslaan. Daarom de luchtcirculatiefunctie niet langere tijd ingeschakeld laten - gevaar voor ongevallen!**



### Let op

Als de achteruitversnelling ingeschakeld wordt, schakelt automatisch de circulatiefunctie in, zodat bij het achteruit rijden de uitlaatgassen niet in de wagen komen. In dit geval wordt het symbool  voor de luchtcirculatiefunctie niet in het display weergegeven.

## Algemene aanwijzingen

### Het interieurluchtfilter

Het interieurluchtfilter (roet- en absorptie-koolfilter) zorgt ervoor dat verontreinigingen in de buitenlucht (bijv. stof of pollen) worden verminderd resp. tegengehouden.

Het interieurluchtfilter moet volgens de in het Onderhoudsprogramma aangegeven intervallen worden vervangen, zodat de prestaties van de airconditioning niet verminderen.

Als de werking van het filter door het gebruik van de wagen in een gebied met veel luchtverontreiniging voortijdig afneemt, moet het interieurluchtfilter vaker worden vervangen dan in het Serviceplan staat aangegeven. ▶

**VOORZICHTIG**

- Als u denkt dat de airconditioning is beschadigd, moet u - om verdere beschadigingen te voorkomen - de airconditioning met de **[AC]**-toets uitschakelen en door een gespecialiseerde werkplaats laten controleren.
- Reparatiwerkzaamheden aan de airconditioning vereisen bijzondere vakkennis en speciaal gereedschap. Bij storingen adviseren wij daarom om een gespecialiseerde werkplaats op te zoeken.

**Let op**

- Bij hoge luchtvochtigheid buiten en hoge buitentemperaturen kan **condenswater** van de verdamer van het koelsysteem lekken en onder de wagen een waterplas vormen, dit is normaal en betekent niet dat er een lek is.
- De luchtinlaat voor de voorruit moet vrij van ijs, sneeuw of bladeren zijn, opdat verwarming en airconditioning optimaal kunnen functioneren en het beslaan van de ruiten wordt voorkomen.
- De uit de luchtroosters naar buiten gaande lucht die door het hele interieur stroomt, wordt via de hiervoor bedoelde ventilatiegloeuen afgezogen. Let er daarom op dat deze ventilatiegloeuen niet door kledingstukken enz. worden bedekt.
- De airconditioning werkt het beste als de ruiten en het schuif-/kanteldak\* zijn gesloten. Wanneer echter het interieur door binnenvallende zonnestralen sterk is verwarmd, kan het afkoelen worden versneld door de ruiten even te openen.
- Als de luchtcirculatiestand is ingeschakeld, adviseren wij niet te roken omdat de aangezogen rook op de verdamer van het koelsysteem neerslaat en zo voor blijvende geuroverlast zorgt.
- Bij lage buitentemperaturen schakelt de compressor automatisch uit. Ook kan deze niet met de toets **[AUTO]** ingeschakeld worden.
- Geadviseerd wordt de airconditioning minstens één keer per maand aan te zetten zodat de pakkingen van het systeem gesmeerd en eventuele lekkages vermeden worden. Als u een verminderd koelvermogen constateert, stelt u zich dan in verbinding met een Technische Dienst om het systeem te laten controleren.

- Voor een correcte werking van het systeem, de roosters aan beide zijden van het scherm niet bedekken.
- Als de motor sterk belast wordt, wordt de compressor tijdelijk uitgeschakeld. ■

## Rijden

### Besturing

#### Stuur verstellen

*De stand van het stuurwiel kan in hoogte en in lengterichting traploos worden veresteld.*



Afbeelding 105 Stuurkolomhoogteverstelling

- Bestuurdersstoel juist verstellen.
- Hendel ⇒ Afbeelding 105 onder de stuurkolom omlaagklappen ⇒ ⚠.
- Stuurwiel verstellen tot de gewenste stand is bereikt ⇒ Afbeelding 105.
- Hendel daarna weer stevig omhoog drukken ⇒ ⚠.



#### ATTENTIE

- Verkeerd gebruik van de stuurwielverstelling en een verkeerde zithouding kan tot ernstig lichamelijk letsel leiden.
- Om gevaarlijke verkeerssituaties of ongelukken te voorkomen het stuurwiel alleen bij stilstaande wagen verstellen - gevaar voor ongevallen!
- De bestuurdersstoel of het stuurwiel zo verstellen dat de afstand tussen stuurwiel en borstbeen ten minste 25 cm bedraagt ⇒ Afbeelding 105. Als u de minimale afstand niet aanhoudt, kan het airbagsysteem u niet beschermen - levensgevaar!
- Als u vanwege uw lichaamsbouw niet de minimale afstand van 25 cm kunt aanhouden, dient u contact met een Technische Dienst op te nemen waar zij u kunnen helpen en nagaan of het nodig is om bepaalde speciale wijzigingen aan te brengen.
- Als u het stuurwiel meer richting uw gezicht wilt verstellen, beperkt u daarmee de beschermende werking van de bestuurdersairbag in geval van een aanrijding. Wees er zeker van dat het stuurwiel naar het borstbeen is gekeerd.
- Het stuurwiel tijdens het rijden altijd met beide handen vasthouden aan de buitenzijde van het stuurwiel op kwart over negen. Het stuurwiel nooit op '12-uur' vasthouden of in een andere stand (bijv. in het midden of aan de binnenzijde van het stuurwiel). In zulke gevallen kan bij activering van de bestuurdersairbag zwaar letsel aan uw armen, handen en hoofd worden toegebracht.

## Vastzetten

### Elektronische Stabiliseringscontrole (ESC)

Met ESC wordt de rijveiligheid onder extreme rijdynamische omstandigheden verhoogd.



Afbeelding 106 Deel van het dashboard: ESC-toets.

De Elektronische Stabiliseringscontrole (ESC) bestaat uit het elektronische sperdifferentieel (EDS) en de antislipregeling (ASR). De EDC werkt samen met het ABS. Bij uitvallen van ESC of ABS gaan beide controlelampjes branden.

Wanneer u de motor start, wordt de ESC automatisch ingeschakeld.

De ESC is altijd geactiveerd, het is niet mogelijk het uit te schakelen. Met de ESC-schakelaar kan alleen de ASR worden gedeactiveerd.

### ⚠ ATTENTIE

- De natuurkundig bepaalde grenzen kunnen ook door het Elektronische Stabiliseringscontrole (ESC) niet worden opgeheven. Hiermee dient vooral bij een glad en nat wegdek en bij het rijden met een aanhangwagen rekening te worden gehouden.
- U moet uw rijstijl daarom steeds aanpassen aan de toestand van de weg en de verkeerssituatie. De aangeboden hogere veiligheid door de ESC mag geen aanleiding zijn tot het nemen van risico's!
- Neem ook de waarschuwingsaanwijzingen betreffende ESC in ⇒ pagina 173, Intelligente techniek in acht.

## Contactslot

### Standen van de contact sleutel

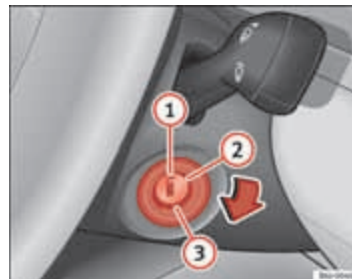

Afbeelding 107 Standen van de contact sleutel ▶

**Contact uitgeschakeld, stuurslot ①**

In deze stand → Afbeelding 107 zijn het contact en de motor uitgeschakeld en kan het stuur vergrendeld worden.

Voor het **vergrendelen van het stuurwiel** zonder dat de sleutel in het contactslot zit, het stuurwiel iets draaien totdat u een klik hoort. In principe moet u altijd uw stuur laten blokkeren wanneer u de wagen verlaat. Hiermee wordt diefstal van de wagen bemoeilijkt → .

**Contact resp. voorgloeisysteem inschakelen ②**

De contactsleutel tot in deze stand draaien en loslaten. Indien de contact-sleutel niet of moeilijk gedraaid kan worden van stand ① naar stand ②, beweegt u het stuurwiel van een kant naar de andere; op deze wijze wordt het stuurwiel ontgrendeld.

**Motor starten ③**

In deze stand wordt de motor gestart. Hierbij worden de belangrijkste elektrische verbruikers tijdelijk uitgeschakeld.

Telkens als u de auto opnieuw start, moet u de contactsleutel terugdraaien in stand ①. De **blokkering van herhaling van het starten** van het contactslot voorkomt dat de startmotor beschadigd wordt als de motor draait.

**ATTENTIE**

- **Contactsleutel pas uit het contactslot trekken wanneer de wagen tot stilstand is gekomen!** Het stuurslot kan direct vergrendelen – gevaar voor ongelukken.
- **De contactsleutel in ieder geval uit het contact trekken als u de wagen - al is het maar voor even - verlaat.** Dit is met name van belang als er kinderen of hulpbehoevenden in de wagen alleen gelaten worden, omdat zij de motor zouden kunnen starten of elektrische uitrustingen, zoals de ruitbediening, zouden kunnen inschakelen - gevaar voor ongelukken.
- **Onbevoegd gebruik van de sleutel kan ertoe leiden dat bijv. de motor wordt gestart of systemen zoals de elektrische ruitbediening enz. worden gebruikt wat tot ernstig lichamelijk letsel kan leiden.**

**VOORZICHTIG**

Alleen als de motor uit staat, kan de startmotor bediend worden (contact-sleutel in stand ③).

**Elektronische startblokkering**

*De elektronische wegrijblokkering voorkomt dat onbevoegden met de wagen kunnen rijden.*

In de sleutel zit een microchip die de elektronische wegrijblokkering automatisch uitschakelt als de sleutel in het contactslot wordt gestoken.

Zodra u de sleutel uit het contact neemt, wordt de elektronische wegrijblokkering automatisch weer geactiveerd.

Daarom kan de motor alleen met een passende, gecodeerde en originele SEAT-sleutel worden gestart.

**Let op**

Alleen met originele SEAT-sleutels is een optimale werking van uw wagen gewaarborgd.



## Motor starten en afzetten

### Benzinemotor starten

*De motor kan alleen met een passende, gecodeerde en originele SEAT-sleutel gestart worden.*

- Versnellingshendel in de neutrale stand zetten en het koppellingspedaal helemaal intrappen en in deze stand houden – de startmotor moet dan uitsluitend de motor op gang brengen.
- Contactsleutel in de stand ⇒ pagina 149 voor het starten van de motor draaien.
- Contactsleutel loslaten wanneer de motor aanslaat - de startmotor mag niet meedraaien.

Om een verhitte motor te starten kan het zijn dat u na het starten wat gas moet bijgeven.

Na het starten van een koude motor kan er korte tijd meer motorgeluid te horen zijn, omdat in de hydraulische klepspelingscompensatie eerst olie-druk moet worden opgebouwd. Dit is normaal en geen reden om u zorgen te maken.

Mocht de motor niet aanslaan, het starten na 10 seconden afbreken en het na een halve minuut opnieuw proberen. Als de motor desondanks niet aanslaat, moet u de zekering voor de brandstofpomp controleren ⇒ pagina 239, Elektrische zekeringen.



#### ATTENTIE

- De motor nooit starten of laten draaien in een ongeventileerde of gesloten ruimte. De uitlaatgassen van de motor bevatten onder andere het geur- en kleurloze koolmonoxide, een giftig gas - levensgevaarlijk! Koolmonoxide kan tot bewusteloosheid leiden en dodelijk zijn.
- Laat uw wagen nooit met draaiende motor onbeheerd achter.
- Gebruik nooit "sprays voor koud starten", omdat deze kunnen ontploffen of een plotselinge toerentalverhoging van de motor kunnen veroorzaken - gevaar voor verwondingen.



#### VOORZICHTIG

- Voorkom bij koude motor hoge toerentallen, volgas en sterke motorbelasting - gevaar voor motorschade!
- De wagen mag niet over een langere afstand dan ongeveer 50 meter worden aangeduwd of aangesleept om te starten. Onverbrande benzine zou in de katalysator kunnen komen en deze beschadigen.
- Voordat u probeert de motor te starten door de wagen aan te duwen of aan te slepen, de motor proberen te starten met de accu van een andere wagen. Let op de aanwijzingen voor ⇒ pagina 257, Starthulp en volg deze op.



#### Milieu-aanwijzing

Laat de motor niet warm draaien terwijl de wagen stilstaat. Rijd direct rustig weg. Daardoor bereikt de motor sneller zijn bedrijfstemperatuur en is de uitstoot van schadelijke gassen beperkter. ■

## Dieselmotor starten

*De motor kan alleen met een passende, gecodeerde en originele SEAT-sleutel gestart worden.*

- Versnellingshendel in de neutrale stand zetten en het koppelpedaal helemaal intrappen en in deze stand houden – de startmotor moet dan uitsluitend de motor op gang brengen.
- Contactsleutel in de stand voor het starten van de motor.
- Contactsleutel in stand → Afbeelding 107 ② draaien. Het controlelampje  gaat branden om aan te geven dat de motor voorgloeit.
- Wanneer het controlelampje niet (meer) brandt, de contactsleutel in stand ③ draaien om de motor te starten - geen gas geven.
- Contactsleutel loslaten wanneer de motor aanslaat - de startmotor mag niet meedraaien.

Na het starten van een koude motor kan er korte tijd meer motorgeluid te horen zijn, omdat in de hydraulische klepspelingscompensatie eerst oliedruk moet worden opgebouwd. Dit is normaal en geen reden om u zorgen te maken.

Indien u problemen ondervindt met het starten van de wagen, raadpleeg dan → pagina 257.

### Voorgloeisysteem voor dieselmotoren

Als wordt voorgeloeid, mogen er geen belangrijke elektrische verbruikers zijn ingeschakeld - de accu wordt anders onnodig belast.

Direct nadat het voorgloeicontrollampje is uitgegaan moet u de motor starten.

### Starten van de dieselmotor na leeggereden brandstoftank

Als de brandstoftank volledig is leeggereden, kan het starten van een dieselmotor na het tanken wel één minuut langer duren dan normaal. Dit komt omdat eerst de lucht uit het brandstofsysteem verwijderd moet worden.



#### ATTENTIE

- **De motor nooit starten of laten draaien in een ongeventileerde of gesloten ruimte. De uitlaatgassen van de motor bevatten onder andere het geur- en kleurloze koolmonoxide, een giftig gas - levensgevaarlijk! Koolmonoxide kan tot bewusteloosheid leiden en dodelijk zijn.**
- **Laat uw wagen nooit met draaiende motor onbeheerd achter.**
- **Gebruik nooit "sprays voor koud starten", omdat deze kunnen ontploffen of een plotselinge toerentalverhoging van de motor kunnen veroorzaken - gevaar voor verwondingen.**



#### VOORZICHTIG

- Voorkom bij koude motor hoge toerentallen, volgas en sterke motorbelasting - gevaar voor motorschade!
- De wagen mag niet over een langere afstand dan ongeveer 50 meter worden aangeduwd of aangesleept om te starten. Onverbrande benzine zou in de katalysator kunnen komen en deze beschadigen.
- Voordat u probeert de motor te starten door de wagen aan te duwen of aan te slepen, de motor proberen te starten met de accu van een andere wagen. Let op de aanwijzingen voor → pagina 257, Starthulp en volg deze op.



#### Milieu-aanwijzing

Laat de motor niet warm draaien terwijl de wagen stilstaat. Direct wegrijden. Daardoor bereikt de motor sneller zijn bedrijfstemperatuur en is de uitstoot van schadelijke gassen beperkt. ■

## Motor uitzetten

- De wagen tot stilstand brengen.
- Contactsleutel in stand ⇒ Afbeelding 107 ① draaien.

Nadat de motor uitgezet en het contact uitgeschakeld is, kan de koelluchtventilator nog maximaal tien minuten blijven draaien. Het is ook mogelijk dat deze opnieuw inschakelt wanneer de koelvloeistoftemperatuur stijgt als gevolg van de opgehoopte warmte onder de motorruimte of dat deze warmer wordt als gevolg van een langdurige blootstelling aan zonnestraling.

### ⚠ ATTENTIE

- **Nooit de motor afzetten voordat de wagen volledig tot stilstand is gekomen.**
- **De rembrekrichter werkt alleen bij draaiende motor. Het remmen kost u meer kracht wanneer u de motor hebt afgezet. Omdat u dan niet zo kunt stoppen zoals u gewend bent, kan dit tot ongevallen en ernstige verwondingen leiden.**
- **Wanneer de contactsleutel uit het contact wordt genomen, kan het stuurslot direct vergrendelen. De wagen kan niet meer worden bestuurd - gevaar voor ongevallen!**

### ⚠ VOORZICHTIG

Nadat de motor langere tijd zwaar is belast, hoopt er zich warmte in de motorruimte op als de motor is uitgezet - gevaar voor schade aan de motor! Daarom de motor nog ca. 2 minuten stationair laten draaien voordat u deze uitzet.

## Rijden op LPG\*



Afbeelding 108 Middenconsole: schakelaar van de gasinstallatie.

Uw SEAT is een bivalente wagen die zowel op LPG als op benzine kan rijden. De LPG-tank ⇒ pagina 202, LPG tanken bevindt zich in de uitsparing voor het reservewiel ⇒ ⚠.

Er kan met draaiende motor worden overgeschakeld van LPG op benzine en omgekeerd (zelfs wanneer de wagen in beweging is) door op de toets  LPG op de middenconsole te drukken ⇒ Afbeelding 108.

### De motor starten

De motor start altijd op benzine, zelfs wanneer deze uitgezet is.

### Automatische overschakeling van benzine naar LPG

Zodra de motor wordt gestart en aan de volgende voorwaarden wordt voldaan, schakelt het systeem automatisch over van benzine op LPG. Op het display verschijnt de melding **aan het overschakelen naar LPG** en op het instrumentenpaneel gaat een groen controlelampje branden: ▶

- Er is voldoende LPG in de tank.
- Koelvloeistoftemperatuur van de wagen hoger dan 30°C.
- Motortoerental tijdens het rijden hoger dan 1.200 tpm.

#### Automatische overschakeling van LPG naar benzine

Als de wagen op LPG rijdt en aan enkele van de volgende voorwaarden is voldaan, schakelt het systeem automatisch over op benzine. Op het display verschijnt de melding **aan het overschakelen naar benzine** en op het instrumentenpaneel gaat een groen controlelampje branden:

- Tijdens de ingebruikname van de motor.
- Indien de LPG-tank leeg is.
- Indien er een storing is in het LPG-systeem.
- Bij zeer lage temperaturen vanaf min 10°C.

#### Handbediende overschakeling van benzine naar LPG

Er kan worden overgeschakeld op LPG door op de toets  **LPG** op de midden-console te drukken ⇒ **Afbeelding 108**. Op het display verschijnt de melding **aan het overschakelen op LPG**. Als aan de volgende voorwaarden wordt voldaan, schakelt het systeem over op LPG, gaat het groene controlelampje op het instrumentenpaneel branden en verschijnt op het display de melding **aan het overschakelen naar LPG**.

- Er is voldoende LPG in de tank.
- Koelvloeistoftemperatuur van de wagen hoger dan 30°C.
- Motortoerental tijdens het rijden hoger dan 1.200 tpm.

#### Handbediende overschakeling van LPG naar benzine

Er kan worden overgeschakeld op LPG door op de toets  **LPG** op de midden-console te drukken ⇒ **Afbeelding 108**. Het groene controlelampje op het instrumentenpaneel dooft en op het display verschijnt de melding **aan het overschakelen naar benzine**.

#### Werking op benzine

Voer regelmatig korte trajecten op benzine uit om problemen te vermijden in het benzinesysteem.



#### ATTENTIE

**LPG is een zeer explosieve en licht ontvlambare stof die zware brandwonden en andere verwondingen kan veroorzaken.**

- **Neem de nodige voorzorgsmaatregelen om elk risico op brand of ontploffing te vermijden.**
- **Bij het parkeren van de wagen in een gesloten ruimte (bv. een garage), moet u ervoor zorgen dat er natuurlijke of mechanische ventilatie aanwezig is die het LPG neutraliseert indien er een lek optreedt.**



#### Let op

- Indien vaak korte trajecten afgelegd worden, rijdt de wagen vaker op benzine dan op LPG, vooral wanneer de buitentemperatuur laag is. Daarom is het mogelijk dat de benzinetank sneller leeg raakt dan die van de LPG.
- Op het display kan de melding verschijnen dat het niet mogelijk is **om over te schakelen op LPG**. ■

## Werking Start-Stop\*

### Beschrijving en werking

In de Start-Stop werking wordt de motor uitgeschakeld wanneer de wagen stilstaat en wordt de motor automatisch opnieuw ingeschakeld wanneer nodig. ►

- Wanneer de wagen stilstaat, zet u de versnelling in vrijstand en laat u het koppelingspedaal los. De motor zal uitgeschakeld worden.
- Indien u het koppelingspedaal intrapt, wordt de motor opnieuw ingeschakeld.
- Op het display van het instrumentenpaneel wordt informatie over de toestand van de Start-Stop functie weergegeven ⇒ **Afbeelding 110**.

#### Voorwaarden voor de Start-Stop werking

- De bestuurder moet de veiligheids gordel omgespist hebben.
- De motorkap moet gesloten zijn.
- De motor moet op bedrijfstemperatuur zijn.
- Het stuurwiel moet recht staan.
- De wagen mag zich niet op een helling bevinden.
- De wagen mag niet achteruit rijden.
- Er mag geen aanhangwagen vastgekoppeld zijn aan de wagen.
- De temperatuur in het interieur moet zich binnen de comfortlimieten bevinden (toets **AC**) moet geselecteerd zijn).
- De functie vochtvrij maken van de voorruit is niet aangesloten.
- Er is **geen** verhoging van de luchtstroom gevraagd.
- De temperatuur **HI** of **LO** is niet geselecteerd.
- Het bestuurdersportier moet gesloten zijn.
- Het dieseloeliefilter bevindt zich niet in regeneratiemodus (dieselmotor).
- De acculading mag niet laag zijn om het starten van de motor te garanderen.
- De accutemperatuur moet tussen  $-1^{\circ}\text{C}$  en  $55^{\circ}\text{C}$  liggen.

#### Onderbreking van de Start-Stop werking

In de volgende situaties wordt de Start-Stop functie onderbroken en wordt de motor automatisch opnieuw ingeschakeld:

- De wagen beweegt voorwaarts.
- Het rempedaal werd verschillende opeenvolgende keren ingetrapt.
- De accu is overmatig ontladen.
- Het Start-Stop systeem werd handmatig gedeactiveerd.
- De functie vochtvrij maken van de voorruit is aangesloten.
- De temperatuur in het interieur overschrijdt de comfortlimieten (toets **AC**).
- Indien een verhoging van de luchtstroom hoger dan driemaal indrukken gevraagd wordt.
- De temperatuur **HI** of **LO** is geselecteerd.
- De temperatuur van de koelvloeistof is niet geschikt.
- De dynamo is defect, bijv. door breuk van de V-riem.
- Indien niet voldaan is aan de voorwaarden beschreven in de vorige paragraaf.



#### ATTENTIE

Laat de wagen in geen geval voorwaarts bewegen wanneer de motor uitgeschakeld is. U kunt de controle over de wagen verliezen. Dit kan een ongeval en zware verwondingen tot gevolg hebben.

- De rembekrachtiger werkt niet bij uitgeschakelde motor. Daarom moet u het rempedaal krachtiger intrappen om de wagen tot stilstand te brengen.
- De stuurbekrachtiging werkt niet bij uitgeschakelde motor. Daarom moet het stuurwiel krachtiger gedraaid worden.
- Het Start/Stop-systeem uitschakelen tijdens het rijden door water (beken doorwaden, enz.).

**Let op**

- In wagens met Start-Stop en versnellingsbak moet de koppeling ingetrapt worden bij het inschakelen van de motor.
- Wanneer niet voldaan wordt aan de voorwaarden van stilstand, verschijnt het symbool Start-Stop doorstreepd op het instrumentenpaneel.
- Als het stuur meer dan 270° is verdraaid, kan de wagen niet worden gestart. Om deze toch te kunnen starten, moet u het stuur terugdraaien naar een verdraaiingshoek kleiner dan 270°.

### Start-Stop functie in- en uitschakelen



Afbeelding 109 Detail van de drukknop van de Start-Stop functie.

Telkens wanneer het contact aangezet wordt, wordt de Start-Stop functie automatisch geactiveerd.

### Start-Stop functie handmatig uitschakelen

- Druk de knop  op de middenconsole => Afbeelding 109 in. Wanneer de Start-Stopfunctie uitgeschakeld wordt, gaat het lampje van de drukknop branden.
- Indien de Start-Stop functie op dat moment in werking is, wordt de motor onmiddellijk ingeschakeld.

### Start-Stop functie handmatig inschakelen

- Druk de knop  op de middenconsole => Afbeelding 109 in. Het controlelampje gaat uit.

### Bestuurdersinformatie



Afbeelding 110 Weergave op het display van het instrumentenpaneel tijdens de Start-Stop werking.

Indien de motor uitgeschakeld wordt tijdens de Start-Stop werking, wordt dit aangegeven op het display van het instrumentenpaneel. ▶

Indien het Start-Stopsysteem niet ingeschakeld is, gaat het controlelampje  op het instrumentenpaneel branden.



### Let op

Er bestaan verschillende versies van het instrumentenpaneel, vandaar dat de aanduidingen op het display kunnen variëren.

## Schakelbak

### Rijden met versnellingsbak

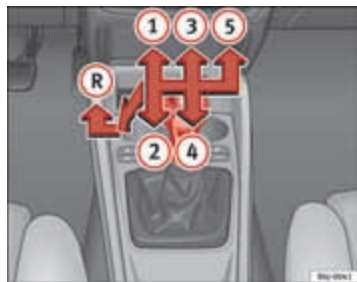

Afbeelding 111 Middenconsole: schakelschema van een 5-versnellings handgeschakelde versnellingsbak

#### Achteruitversnelling inschakelen

- Wanneer de wagen stilstaat en de motor stationair draait, het koppelpedaal helemaal intrappen.
- De versnellingshendel in zijn vrij zetten en de hendel helemaal naar beneden drukken.

- Versnellingshendel naar links verschuiven en de hendel in de achteruitversnelling schakelen zoals aangegeven op het schakeldiagram op de versnellingshendel.

Bepaalde uitvoeringen van het model zijn met een 6-versnellings handgeschakelde versnellingsbak uitgevoerd, waarvan het schakelschema op de versnellingshendel is afgebeeld.

De achteruitrijversnelling dient enkel met stilstaande wagen ingeschakeld te worden. Wacht bij draaiende motor ca. 6 seconden met volledig ingetrapt koppelpedaal alvorens de achteruit in te schakelen om de versnellingsbak niet te beschadigen.

Wanneer de achteruitversnelling en het contact zijn ingeschakeld, branden de achteruitrijlichten.



### ATTENTIE

- De wagen wordt bij draaiende motor direct in beweging gezet zodra u een versnelling inschakelt en het koppelpedaal loslaat.
- Nooit tijdens het rijden de achteruitversnelling inschakelen - gevaar voor ongevallen!



### Let op

- Tijdens het rijden uw hand niet op de versnellingshendel laten rusten. De druk van uw hand wordt overgebracht op de schakelvorken en kan zo op den duur leiden tot voortijdige slijtage van de schakelvorken.
- Koppelpedaal helemaal intrappen wanneer u schakelt om onnodige slijtage en beschadigingen te voorkomen.
- Houd uw wagen niet met "slippende" koppeling in stilstand op hellingen. Dit leidt tot voortijdige slijtage van de koppeling en mogelijke schade.
- Laat uw voet niet op het koppelpedaal rusten; hoewel de kracht die dan daarop wordt uitgeoefend slechts klein is, kan die toch leiden tot vroegtijdige slijtage van de koppelingsplaat. Gebruik de voetenruimte wanneer niet wordt geschakeld.

## Automatische versnellingsbak\*

### Rijprogramma's

---

*De automatische versnellingsbak beschikt over twee rijprogramma's.*



Afbeelding 112 Automatische versnellingsbak

#### Normaal programma kiezen

- Keuzehendel in stand D zetten.

#### Sportprogramma kiezen

- Keuzehendel in stand S zetten.

Wanneer u het normale programma **D** hebt gekozen, rijdt u volgens een economisch rijprogramma. Dit is een programma dat erop is gericht het brandstofverbruik te reduceren. De versnellingsbak schakelt eerder op en later terug.

Indien u het sportprogramma **S** kiest, rijdt u volgens een sportief georiënteerd rijprogramma, d.w.z. een programma, dat door later opschakelen de vermogensreserves van de motor vol benut. ■



## Keuzehendelvergrendeling

*De keuzehendelvergrendeling in stand P of N voorkomt dat per ongeluk een rijstand kan worden ingeschakeld en de wagen daardoor onbedoeld in beweging komt.*



Afbeelding 113 Automatische versnellingsbak



Afbeelding 114 Automatische transmissie: Display van het instrumentpaneel

De keuzehendelvergrendeling wordt als volgt uitgeschakeld:

- Contact inschakelen.
- Rempedaal intrappen en ingetrapt houden, en daarbij de vergrendelknop links in de keuzehendel indrukken.

Het controlelampje  dat zich bevindt op het instrumentenpaneel, gaat branden wanneer het rempedaal moet worden ingetrapt. Dit is onmisbaar wanneer de keuzehendel uit standen P of N gehaald wordt.

De keuzehendelvergrendeling werkt alleen bij stilstaande wagen en bij snelheden tot 5 km/u. Bij hogere snelheden wordt de vergrendeling in stand **N** automatisch uitgeschakeld.

Bij snel schakelen via stand **N** (bijv. van **R** naar **D**) wordt de keuzehendel niet vergrendeld. Hierdoor wordt bijvoorbeeld het "losschommelen" bij vastgereden wagen mogelijk. Als de hendel bij niet-ingetrapt rempedaal langer dan ongeveer één seconde in stand **N** staat, wordt de keuzehendel vergrendeld.

### Rijden met de automatische versnellingsbak

*De vooruitversnellingen worden automatisch op- en teruggeschakeld.*



Abbeelding 115 Automatische versnellingsbak

#### Starten

- Motor starten als de keuzehendel in stand **P** of **N** staat.

#### Rijden

- Rempedaal indrukken en ingedrukt houden.
- Grendelknop (knop in keuzehendelgreep) ingedrukt houden en de hendel in stand **R** of **D** zetten.
- Hendel loslaten en even wachten tot de versnellingsbak heeft geschakeld (lichte schakelruk voelbaar).
- Rempedaal loslaten en gas geven ⇒ ⚠.

#### Kort stoppen

- Wagen met het rempedaal in stilstand houden om te vermijden terug te rollen op een helling of "kruipen" te voorkomen, bv. bij verkeerslichten. U hoeft de keuzehendel hierbij niet in de standen **P** of **N** te schakelen.
- Hierbij geen gas geven.

#### Parkeren

- Rempedaal intrappen en ingetrapt houden tot de wagen tot stilstand is gekomen ⇒ ⚠.
- Handrem correct aantrekken.
- Grendelknop ingedrukt houden, keuzehendel in **P** zetten en de vergrendelknop loslaten.

#### Rijden op steile hellingen

- Keuzehendel in stand "D" naar rechts drukken in de Tiptronic-schakelsjabloon.
- Keuzehendel zachtjes naar achteren duwen om terug te schakelen.

#### Bergopwaarts stilstaan

- Wagen altijd met het rempedaal vastzetten, om "terugrollen" te voorkomen ⇒ ⚠. Probeer niet te vermijden dat de wagen "terugrolt" door het motortoerental te verhogen, waarbij een ingeschakelde rijstand dient te worden geselecteerd.

#### Bergopwaarts starten

- Handrem correct aantrekken. ▶

- In de geselecteerde versnelling lichtjes versnellen en tegelijkertijd de handrem lossen.

Hoe steiler de helling is, des te lager moet u de versnelling kiezen. Hierdoor wordt de motorremwerking vergroot. U rijdt bv. in de 3e versnelling een heel steile helling af. Als de motorremwerking niet voldoende is, neemt de snelheid van de wagen toe. Om een te hoog motortoerental te voorkomen, schakelt de automatische versnellingsbak automatisch in de eerstvolgende hogere versnelling. Met het rempedaal de snelheid verlagen en met de Tiptronic\* dan weer in de 3e versnelling terugschakelen ⇒ ⚠.

Uw wagen is uitgerust met een automatische vergrendeling die voorkomt dat de keuzehendel uit de standen **P** of **N** in een voor- of achteruitversnelling kan worden geschakeld zonder het rempedaal in te trappen.

De keuzehendel moet in stand **P** staan om de sleutel uit het contact te kunnen trekken.

#### Controlelampje "Rempedaal intrappen"

Wanneer het controlelampje oplicht naar de keuzehendel, trap dan het rempedaal in. Dit is noodzakelijk als de keuzehendel van automatische versnellingsbak uit de standen **P** of **N** gehaald wordt. Het is ook mogelijk dat op het instrumentenpaneel een informatiebericht of de nodige aanwijzingen weergegeven worden om de geschikte handelingen uit te voeren.

#### ATTENTIE

- **Laat als bestuurder uw auto nooit achter met draaiende motor en ingeschakelde rijstand. Als u uw wagen met draaiende motor moet verlaten, de handrem stevig aantrekken en de stand P inschakelen.**
- **Om de wagen bij draaiende motor en ingeschakelde rijstand (D of R) stil te laten staan, is het noodzakelijk het rempedaal in te trappen omdat ook bij stationair toerental de krachtoverbrenging niet helemaal wordt onderbroken - de wagen blijft bewegen.**

#### ATTENTIE (vervolg)

- **Versnel nooit bij het veranderen van de stand van de keuzehendel, anders kunt u een ongeval veroorzaken.**
- **Nooit tijdens het rijden de keuzehendel in stand R of P zetten - gevaar voor ongelukken!**
- **Voordat u een traject met sterke afdalingen gaat rijden, de snelheid verlagen, in een lagere versnelling inschakelen.**
- **Wanneer u bergopwaarts moet stoppen, dient u altijd het rempedaal ingedrukt te houden om terugrollen te voorkomen.**
- **Laat de remmen niet aanlopen en trap het rempedaal niet te vaak of te lang in. Voortdurend remmen leidt tot oververhitting van de remmen en vermindert de remwerking aanzienlijk, verhoogt de remweg of leidt tot compleet uitvallen van het remsysteem.**
- **Laat de wagen nooit in de neutrale stand N of keuzehendelstand D van bergen of heuvels afrollen, onafhankelijk van het feit of de motor draait of niet.**

#### VOORZICHTIG

- Bij het bergopwaarts stoppen niet proberen om bij ingeschakelde rijstand en door gas geven het weggrollen van de wagen te verhinderen. Anders kan de automatische transmissie oververhit en beschadigd raken. De handrem stevig aantrekken of het rempedaal indrukken om het weggrollen van de wagen te voorkomen.
- Als u de wagen met uitgeschakelde motor en de keuzehendel in stand N laat rollen, wordt de automatische versnellingsbak beschadigd omdat deze niet wordt gesmeerd. ■

### Versnellingen schakelen in de Tiptronic\*-stand

Het tiptronic-systeem biedt de bestuurder de mogelijkheid de versnellingen handmatig in te schakelen.



Afbeelding 116 Schakelen met Tiptronic



Afbeelding 117 Stuurwiel met hendels voor handmatig schakelen bij automatische versnellingsbak

Algemene informatie over het rijden met de Tiptronic

### Schakelen met Tiptronic

- Keuzehendel in stand **D** naar rechts drukken in de Tiptronic-schakelsjabloon.
- Keuzehendel naar voren tikken + om op te schakelen.
- Keuzehendel naar achteren tikken - om terug te schakelen.

### Schakelen met hendels aan het stuurwiel\*

- Rechterhendel (+) naar het stuurwiel drukken om op te schakelen. ⇒ Afbeelding 117.
- Linkerhendel (-) naar het stuurwiel drukken om terug te schakelen. ⇒ Afbeelding 117.

Met de hendels op het stuurwiel kan het handmatig schakelen worden ingeschakeld, onafhankelijk van de vooraf ingestelde besturingswijze.

### Algemene informatie over het rijden met de Tiptronic

Bij het accelereren schakelt de automatische versnellingsbak/automatische versnellingsbak DSG over naar de volgende hogere versnelling kort voordat het maximaal toelaatbare motortoerental wordt bereikt.

Wanneer vanuit een hogere versnelling een lagere versnelling wordt gekozen, schakelt de automatische versnellingsbak / automatische versnellingsbak DSG pas terug wanneer een te hoog motortoerental niet meer mogelijk is.

Wanneer tijdens het rijden de automatische versnellingsbak / automatische versnellingsbak DSG in de 3e versnelling van keuzehendelstand **D** staat en dan in "Tiptronic" wordt geschakeld, dan bevindt de "Tiptronic" zich eveneens in de 3e versnelling. ▶

### Schakelen in het normale programma of sportprogramma met de hendels waarover beschikt wordt op het stuurwiel

Stuur in het normale programma of in het sportprogramma de hendels  
 ⇒ **Afbeelding 117** aan en er wordt tijdelijk naar de "Tiptronic"-stand geschakeld. Indien u de "Tiptronic"-stand wilt verlaten, druk dan de rechterhendel  naar het stuurwiel gedurende ca. een seconde. Indien de hendels gedurende een bepaalde tijd niet aangestuurd worden, wordt de "Tiptronic"-stand verlaten.



#### Let op

- Tijdens het rijden kunnen de versnellingshendels op het stuurwiel worden bediend, ongeacht de stand van de keuzehendel. ■

### Keuzehendelstanden

*Op het display in het instrumentenpaneel worden de keuzehendelstanden en versnellingen weergegeven*



**Afbeelding 118** Automatische transmissie: Display van het instrumentenpaneel

### Keuzehendelstanden

De ingeschakelde rijstand wordt zowel aangegeven naast de keuzehendel als op het display in het instrumentenpaneel. Bovendien wordt op het display de versnelling weergegeven waarin de automatische versnellingsbak zich bevindt.

#### Aanduiding keuzehendelstand bij Tiptronic

Wanneer u handmatig schakelt met de automatische versnellingsbak, wordt de geselecteerde versnelling telkens op het display weergegeven.

#### P - Parkeervergrendeling

In deze keuzehendelstand zijn de aandrijvende wielen geblokkeerd.

Stand P van de hendel kan enkel geselecteerd worden indien de wagen stilstaat.

Om de keuzehendel uit stand **P** te nemen, moet de vergrendelknop (knop in keuzehendelgreep), en gelijktijdig bij ingeschakeld contact het rempedaal worden ingedrukt.

Om de keuzehendel te plaatsen in de stand **P**, moet enkel de vergrendelknop, en eventueel het rempedaal, ingedrukt worden.

#### R - Achteruitversnelling

In deze rijstand is de achteruitversnelling ingeschakeld.

De achteruitversnelling mag alleen bij stilstaande wagen en bij stationair draaiende motor worden ingeschakeld.

Om in stand **R** te schakelen, de vergrendelknop, en gelijktijdig bij ingeschakeld contact het rempedaal, indrukken.

Met keuzehendel in stand **R** en het contact ingeschakeld gebeurt het onderstaande:

- Achteruitrijverlichting licht op.
- De airconditioning wijzigt automatisch de luchtcirculatiemodus. ▶

- De achtertuitwisser treedt in werking indien de ruitenwisser ingeschakeld is.
- De parkeerhulp wordt ingeschakeld.\*

#### N - Vrije stand (stationair)

In deze keuzehandelstand staat de versnellingsbak in de stationaire stand; er wordt geen kracht overgedragen op de wielen en er kan niet worden afgeremd op de motor.

Nooit keuzehandelstand **N** gebruiken om bergafwaarts te rijden - u kunt dan niet afremmen op de motor en de remmen worden onderworpen aan een overmatige belasting.

Bergafwaarts rijden in keuzehandelstand **N** en afgezette motor kan de automatische versnellingsbak beschadigen.

#### D - Normale stand voor vooruitrijden

In deze stand wordt automatisch geschakeld naar een hogere of lagere versnelling, in overeenstemming met de motorbelasting, de individuele rijstijl en de rijnsnelheid. Het afremmen op de motor bij bergafwaarts rijden is hierbij minimaal. Op het display van het instrumentenpaneel wordt behalve keuzehandelstand **D** ook de versnelling van dat moment weergegeven.

Om rijstand **D** in te schakelen vanuit **N** moet bij snelheden lager dan 5 km/u resp. bij stilstaande wagen het rempedaal worden ingedrukt.

#### S - Stand voor vooruitrijden (sportprogramma)

Wanneer de keuzehandel in stand **S** staat, wordt automatisch later overgeschakeld naar een hogere versnelling en eerder naar een lagere versnelling, in vergelijking met wanneer deze in stand **D** staat. Op deze wijze worden de vermogensreserves van de motor optimaal benut, afhankelijk van de motorbelasting, de individuele rijstijl en de snelheid. Het effect van afremmen bij bergafwaarts rijden is hierbij minimaal. Op het display wordt behalve keuzehandelstand **S** ook de versnelling van dat moment weergegeven.

Om rijstand **S** te selecteren, drukt u de vergrendeltoets van de keuzehandel in.



#### ATTENTIE

Onbedoeld bewegen van de wagen kan een ongeval en zware verwondingen tot gevolg hebben.

- Laat als bestuurder uw auto nooit achter met draaiende motor en ingeschakelde rijstand. Als u de wagen moet verlaten terwijl de motor nog draait, trek dan de handrem aan en schakel de parkeervergrendeling in door de keuzehandel in stand **P** te zetten.
- Om de wagen bij draaiende motor en ingeschakelde rijstand (**D** of **R**) stil te laten staan is het noodzakelijk het rempedaal in te drukken omdat ook bij stationair toerental de krachtoverbrenging niet helemaal wordt onderbroken - de wagen blijft bewegen.
- Versnel nooit bij het veranderen van de stand van de keuzehandel, anders kunt u een ongeval veroorzaken.
- Nooit tijdens het rijden de keuzehandel in rijstand "**R**" of "**P**" zetten - gevaar voor ongevallen!
- Alvorens een heel steile helling af te dalen: snelheid verminderen en 1e versnelling inschakelen.
- Wagen altijd met het rempedaal in stilstand houden als u bergopwaarts stopt. De wagen zou achteruit kunnen rollen.
- Laat de remmen nooit aanlopen en druk het rempedaal niet te vaak of te lang in. Voortdurend remmen leidt tot oververhitting van de remmen en vermindert de remwerking aanzienlijk, verhoogt de remweg of leidt tot compleet uitvallen van het remsysteem.



#### ATTENTIE

Nooit de motor afzetten voordat de wagen tot stilstand is gekomen. U kunt de controle over de wagen verliezen. Dit kan een ongeval en zware verwondingen tot gevolg hebben.

- De airbags en gordelspanners zijn buiten werking als het contact is uitgeschakeld.

#### ⚠ ATTENTIE (vervolg)

- De rembekrachtiger werkt niet bij uitgeschakelde motor. Daarom moet u het rempedaal krachtiger intrappen om de wagen tot stilstand te brengen.
- De stuurbekrachtiging werkt niet bij uitgeschakelde motor. Daarom moet het stuurwiel krachtiger gedraaid worden.
- Trek nooit de sleutel uit het contactslot zolang de wagen in beweging is. Het stuurslot zou het stuurwiel kunnen blokkeren en u bent dan niet meer in staat de wagen te besturen.
- De wagen nooit in de neutrale stand "N" een helling af laten rollen, ongeacht het feit of de motor draait of niet.

#### ⚠ VOORZICHTIG

Indien u de wagen laat bewegen met stilstaande motor of met de keuzehendel in stand "N", los dan het gaspedaal en wacht tot de motor draait met nullast, voordat u terugkeert naar stand "D".

### Kickdown

*De kickdown maakt een maximale acceleratie mogelijk.*

Wanneer u het gaspedaal helemaal intrapt, schakelt de automatische versnellingsbak afhankelijk van de snelheid en het motortoerental terug naar een lagere versnelling om het volle acceleratievermogen van de wagen te benutten.

Bij ingetrapt gaspedaal, wordt pas opgeschakeld naar de volgende versnelling zodra het voorgeschreven maximale motortoerental wordt bereikt.

#### ⚠ ATTENTIE

Accelereren op gladde wegen kan leiden tot verlies van controle over de wagen en ernstig lichamelijk letsel.

- Wees daarom met name bij gebruik van de kickdown op gladde wegen voorzichtig. Snelle acceleratie kan leiden tot tractieverlies en slippen van de wagen.
- Gebruik de kickdown alleen, wanneer de verkeerssituatie en weersomstandigheden dit toelaten.

## Handrem

### Handrem aantrekken

*Een stevig aangetrokken handrem voorkomt het ongewild weggrollen van de wagen.*

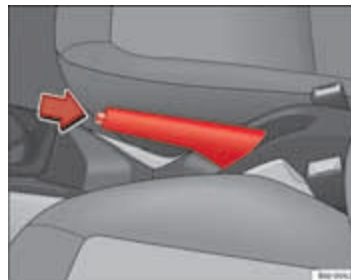

Afbeelding 119 Handrem tussen de voorstoelen ▶

Handrem altijd goed aantrekken als u de wagen verlaat of parkeert.

#### Handrem aantrekken

- Handremhendel stevig omhoog trekken ⇒ Afbeelding 119.

#### Handrem lossen

- De hendel iets omhoogtrekken, ontgrendelknop in pijlrichting drukken ⇒ Afbeelding 119 en de hendel geheel omlaagdrukken ⇒ ⚠.

De handrem moet altijd *stevig* worden aangetrokken, zodat niet per ongeluk met een licht aangetrokken handrem kan worden gereden ⇒ ⚠.

Bij aangetrokken handrem en ingeschakeld contact gaat het controlelampje  branden. Bij losgemaakte handrem gaat het lampje uit.



#### ATTENTIE

- **Nooit de handrem gebruiken om een rijdende wagen af te remmen. De remweg is veel langer omdat alleen de achterwielen worden afgeremd. Gevaar voor ongevallen!**
- **Een slechts gedeeltelijk losgezette handrem kan tot oververhitting van de achterremmen leiden en zo de werking van de remmen negatief beïnvloeden - gevaar voor ongelukken! Bovendien leidt dit tot voortijdige slijtage van de remblokken van de achterremmen.**



#### VOORZICHTIG

Voordat u de wagen verlaat, altijd eerst de handrem stevig aantrekken. Daarnaast de eerste versnelling inschakelen. ■

## Parkeren

*Bij parkeren moet altijd de handrem stevig worden aange-trokken.*

Let op het volgende wanneer u de wagen parkeert:

- Wagen met het rempedaal in stilstand houden.
- Handrem aantrekken.
- Eerste versnelling inschakelen.
- Motor uitschakelen en de contactsleutel uit het contactslot trekken. Het stuurwiel licht draaien, om het stuurslot te vergrendelen.
- Altijd de sleutels meenemen ⇒ ⚠.

#### Aanvullende aanwijzingen voor het parkeren op hellingen:

Het stuurwiel zo draaien dat de wagen tegen de stoeprand rolt als de wagen in beweging zou komen.

- Wanneer de wagen met de voorzijde **bergafwaarts** staat, de voorwielen naar rechts draaien zodat ze *naar de stoeprand* zijn gekeerd.
- Wanneer de wagen met de voorzijde **bergopwaarts** staat, de voorwielen naar links draaien zodat ze *van de stoeprand af* zijn gekeerd.
- Wagen zoals gebruikelijk beveiligen, handrem stevig aantrekken en in de eerste versnelling schakelen. ▶



**ATTENTIE**

- Sluit elk mogelijk risico uit wanneer u de wagen onbeheerd achterlaat.
- Wagen nooit parkeren in omgevingen waarin het hete uitlaatsysteem in contact kan komen met droog gras, struikgewas, uitgelopen brandstof of ander licht ontvlambare materialen.
- Niet toelaten dat de passagiers in een afgesloten wagen zouden achterblijven omdat zij de portieren en de ruiten niet van binnenuit kunnen openen en daardoor in noodgevallen de wagen niet kunnen verlaten. Bovendien vertragen vergrendelde portieren de hulpverlening van buitenaf.
- Nooit kinderen zonder toezicht in de wagen achterlaten. Deze zouden bijvoorbeeld de handrem los kunnen maken en/of de versnellings-/keuzehendel bewegen en zo de wagen ongecontroleerd in beweging kunnen zetten.
- Afhankelijk van het jaargetijde kunnen in een geparkeerde wagen levensgevaarlijke temperaturen bereikt worden.

### Hulpinrichting bij het remmen op hellingen\*

*Deze functie is alleen beschikbaar bij wagens die met ESC zijn uitgerust.*

Met deze hulpinrichting kan gemakkelijker bergopwaarts gestart worden.

De voorwaarden voor de werking zijn: gesloten portieren, rem ingetrapt en auto in de vrij. Bij het inschakelen van de versnelling wordt het systeem geactiveerd.

Na het verwijderen van de voet van het rempedaal, wordt de remkracht gedurende enkele seconden behouden om te vermijden dat de wagen terugrolt bij het starten. In deze korte tijdsperiode, kunt u de wagen heel gemakkelijk starten.

Dit werkt ook bij het oprijden van een helling in de achteruit.

**ATTENTIE**

- Indien u de wagen niet onmiddellijk start nadat u de voet van het rempedaal gehaald hebt, kan de wagen terugrollen in bepaalde omstandigheden. Trap het rempedaal in of trek de handrem onmiddellijk aan.
- Indien de motor afslaat, trap het rempedaal in of trek de handrem onmiddellijk aan.
- Indien u in file bergopwaarts rijdt en wilt vermijden dat de wagen per ongeluk terugrolt bij het starten, houd het rempedaal dan gedurende enkele seconden ingetrapt, voordat u de wagen in beweging brengt.

**Let op**

In uw Officiële Service werkplaats of in een gespecialiseerde werkplaats kan men u zeggen of uw wagen uitgerust is met dit systeem.

### Akoestisch parkeerhulpsysteem\*

#### Hulp bij het achteruit parkeren

*Het parkeerhulpsysteem waarschuwt middels een akoestisch signaal dat een voorwerp in het gebied achter de wagen nadert.*

**Beschrijving**

Het akoestische parkeerhulpsysteem meet de afstand tussen de wagen en een mogelijk voorwerp door middel van 4 ultrasoonsensoren die in de achterbumper ondergebracht zijn. Het meetbereik van de sensoren begint ongeveer en afhankelijk van het obstakel bij: ▶

- het zijgebied van de achterbumper: 0.6 m
- het middengebied van de achterbumper: 1.6 m

### Activering

Het systeem wordt ingeschakeld als de versnelling in de achteruit gezet wordt. Een kort en scherp akoestisch signaal geeft aan dat het systeem geactiveerd is en correct werkt.

### Achteruitrijmanoeuvre

Er wordt een waarschuwingssignaal gegeven zodra een voorwerp binnen het meetbereik van het systeem waargenomen wordt. Hoe kleiner de afstand tot het voorwerp wordt, hoe sneller de waarschuwingstonen elkaar opvolgen.

Vanaf een afstand van minder dan ongeveer 30 cm klinkt er een ononderbroken waarschuwingstonen (stopsignaal). Vanaf dat moment mag u niet verder achteruitrijden.

Wagens met af fabriek gemonteerde trekhaak: bij een afstand van minder dan 0,35 m klinkt een ononderbroken pieptoon. Vanaf hier niet verder achteruitrijden.

Het geluid vermindert met 30 % na 3 seconden, vanaf de aanvang van de werking van het systeem.

Het geluid van de parkeerhulp zal stoppen bij het waarnemen van een muur parallel met de wagen, zodat het dan niet ononderbroken klinkt

### Rijden met een aanhangwagen

Bij wagens met een in de fabriek gemonteerde trekhaak schakelt het parkeerhulpsysteem niet in zodra de versnelling in de achteruit gezet wordt, en de elektrische stekker van de aanhangwagen vastgekoppeld is.

### Mogelijke storingen

Als er bij het inschakelen van de achteruit een paar seconden een ononderbroken lage waarschuwingstonen klinkt, betekent dit dat er een storing is in het parkeerhulpsysteem.

Houdt de storing aan nadat het contact uitgeschakeld is, dan wordt dit signaal niet meer gegeven als het systeem geactiveerd wordt (de achteruit inschakelen). Ook het signaal systeembeschikbaarheid zal dan niet gegeven worden. Storing onmiddellijk bij een Technische Dienst laten verhelpen.

Mocht het signaal voor systeembeschikbaarheid of storing niet weerklinken, dan is de speaker van het systeem defect en kan er dus ook geen waarschuwingssignaal gegeven worden die u op een obstakel attent maakt.

Voor een optimale werking van het systeem moeten de sensoren schoon en ijs- en sneeuwvrij worden gehouden.



### ATTENTIE

- **De sensoren hebben dode hoeken waarin voorwerpen niet kunnen worden waargenomen.**
- **U dient met name op te letten voor kleine kinderen en dieren, omdat deze niet altijd door de sensoren waargenomen worden. Als u hier niet voldoende op let, bestaat er gevaar voor ongevallen.**
- **De parkeerhulp kan de oplettendheid van de bestuurder niet vervangen. De bestuurder blijft altijd verantwoordelijk voor het parkeren van de wagen en soortgelijke verrichtingen.**



### VOORZICHTIG

- Kleine hindernissen die reeds zijn gemeld door een waarschuwing, kunnen bij het naderen uit het meetbereik van het systeem verdwijnen en daarom niet meer worden gemeld. Ook voorwerpen, zoals kettingen, dissels van aanhangwagens, hoge stoerpranden, dunne en gelakte palen of afrasteringen, worden door het systeem niet waargenomen - gevaar voor beschadiging.
- Voorwerpen met kanten of scherpe randen kunnen in sommige gevallen vanwege hun vorm niet bijtijds door het systeem waargenomen worden. U moet met dit soort voorwerpen, zoals hoeken, rechthoekige voorwerpen, enz.. extra opletten, omdat deze de wagen kunnen beschadigen. ▶

- Wees extra voorzichtig bij het parkeren in een hoek tussen twee muren die dwars op elkaar staan. U dient met name op te letten bij het zijwaarts naderen van de muur (deze goed via de achteruitkijkspiegels in het zicht houden)
- Het parkeerhulpsysteem vervangt in geen geval het zicht via de achteruitkijkspiegels.
- Externe ultrasonische geluidsbronnen (hamers, banden, bouwmachines, wagens uitgerust met het PDC-systeem) kunnen interferentie met de werking van het systeem veroorzaken.
- Bij het regelmatig schoonmaken van de sensoren dient u erop te letten dat deze niet gekrast of beschadigd worden. Bij schoonmaken met hogedrukreinigers of waterdampstralers mogen deze slechts kort en op een afstand van minimaal 10 cm op de sensoren gericht worden. ■

## Cruise control\* (Cruise control - GRA)

### Beschrijving

*Het snelheidsregelsysteem houdt een ingestelde snelheid tussen de 30 km/u en 180 km/u constant aan.*

Wanneer de gewenste snelheid bereikt en opgeslagen is, kan de voet van het gaspedaal worden genomen. ■



### ATTENTIE

Het snelheidsregelsysteem kan gevaarlijk zijn wanneer het niet mogelijk is veilig met constante snelheid te rijden.

- Cruise control niet gebruiken bij druk verkeer, bochtige trajecten en ongunstige wegomstandigheden (bijv. aquaplaning, steenslag, gladheid, sneeuw) - gevaar voor ongevallen!
- Om te voorkomen dat het automatische snelheidsregelsysteem onbedoeld wordt gebruikt, het systeem na gebruik altijd uitschakelen.
- Het is gevaarlijk een vooraf ingestelde snelheid te gebruiken wanneer die snelheid te hoog is voor de omstandigheden van dat moment (wegdek, verkeer, weersgesteldheid) - gevaar voor ongevallen!



### Let op

Bij het bergafwaarts rijden kan het snelheidsregelsysteem de snelheid niet constant houden. Door het eigen gewicht van de wagen wordt de snelheid hoger. Wagen afremmen door het rempedaal in te trappen. ■

### Cruise control in- of uitschakelen

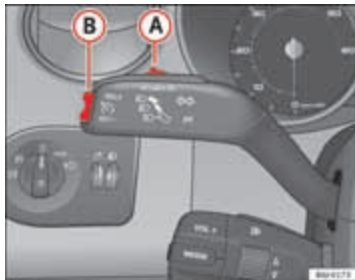

Afbeelding 120 Knipperlicht- en grootlichthendel: schakelaar en tuimelschakelaar voor het snelheidsregelsysteem

#### Cruise control inschakelen

- Schakelaar ⇒ Afbeelding 120 (A) naar links op **ON** zetten.

#### Cruise control uitschakelen

- Schakelaar (A) naar rechts op **OFF** zetten, of bij stilstaande wagen het contact uitgeschakeld worden.

Wanneer het snelheidsregelsysteem ingeschakeld wordt en de snelheid geprogrammeerd wordt waarmee u wenst te rijden, licht het controlelampje van het instrumentenpaneel op.<sup>1)</sup>

Als het snelheidsregelsysteem wordt *uitgeschakeld*, gaat het symbool uit. Het systeem wordt ook volledig uitgeschakeld, wanneer de 1e versnelling is ingeschakeld.\*

### Snelheid opslaan\*



Afbeelding 121 Knipperlicht- en grootlichthendel: schakelaar en tuimelschakelaar voor het snelheidsregelsysteem

- Eenmaal kort op het onderste deel **SET** van de tuimelschakelaar ⇒ Afbeelding 121 (B) drukken wanneer de gewenste snelheid is bereikt.

Na loslaten van de tuimelschakelaar wordt de gekozen snelheid opgeslagen en constant gehouden. ■

<sup>1)</sup> Afhankelijk van de uitvoering van het model

### Ingestelde snelheid wijzigen\*

*De snelheid kan worden gewijzigd zonder het gas- of rempedaal te bedienen.*

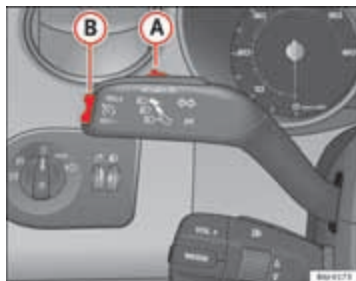

Afbeelding 122 Knipperlicht- en grootlichtendel: schakelaar en tuimelschakelaar voor het snelheidsregelsysteem

#### Snelheid verhogen

- Op het bovenste deel **RES** van de tuimelschakelaar ⇒ Afbeelding 122 (A) drukken om de snelheid te verhogen. Zolang u de tuimelschakelaar ingedrukt houdt, versnelt de wagen. Wanneer u de tuimelschakelaar loslaat, wordt de nieuwe snelheid opgeslagen.

#### Snelheid verlagen

- Op het onderste deel **SET-** van de tuimelschakelaar (B) drukken, om de snelheid te verlagen. Zolang u de tuimelschakelaar ingedrukt houdt, mindert de wagen snelheid door een automatische gasmindering. Wanneer u de tuimelschakelaar loslaat, wordt de nieuwe snelheid opgeslagen.

Wanneer u de snelheid met het gaspedaal verhoogt, regelt het systeem automatisch terug naar de eerder ingestelde snelheid wanneer u het gaspedaal hebt losgelaten. Dit is echter niet het geval, wanneer de opgeslagen snelheid langer dan 5 minuten met meer dan 10 km/u wordt overschreden. De snelheid moet dan opnieuw worden opgeslagen.

Wanneer u de ingestelde snelheid verlaagt door het rempedaal in te trappen, wordt de regeling van de snelheid uitgeschakeld. U kunt door het eenmaal indrukken van het bovenste deel **RES+** van de tuimelschakelaar ⇒ Afbeelding 122 (A) de regeling weer inschakelen.

#### ATTENTIE

Het is gevaarlijk een vooraf ingestelde snelheid te gebruiken wanneer die snelheid te hoog is voor de omstandigheden van dat moment (wegdek, verkeer, weersgesteldheid) - gevaar voor ongevallen!

### Cruise control tijdelijk uitschakelen\*

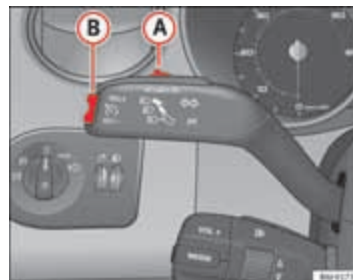

Afbeelding 123 Knipperlicht- en grootlichtendel: schakelaar en tuimelschakelaar voor het snelheidsregelsysteem ▶

Het regelsysteem wordt in onderstaande gevallen uitgeschakeld:

- wanneer het rempedaal wordt ingetrapt,
- wanneer het koppelpedaal wordt ingetrapt,
- wanneer de wagen sneller dan 180 km/u rijdt.
- wanneer de hendel (A) in richting **OFF** gedrukt wordt zonder dat deze ingepast wordt.

Om de regeling weer in te schakelen, het rem- of koppelpedaal loslaten of de snelheid verlagen naar minder dan 180 km/u en het bovenste deel van de tuimelschakelaar **RES** => Afbeelding 123 (B) eenmaal indrukken.



#### ATTENTIE

Het is gevaarlijk een vooraf ingestelde snelheid te gebruiken wanneer die snelheid te hoog is voor de omstandigheden van dat moment (wegdek, verkeer, weersgesteldheid) - gevaar voor ongevallen!

#### Wagens met versnellingsbak

Het systeem **wordt volledig uitgeschakeld** door de bediening (A) te verplaatsen tot de aanslag rechts (OFF ingezet), ofwel met stilstaande wagen, met het contact uitgeschakeld.

#### Wagens met automatische versnellingsbak

Voor het volledig uitschakelen van het systeem moet de keuzehendel in een van de volgende standen worden gezet: **P, N, R** of **1** of bij stilstaande wagen het contact uitschakelen. ■

### Stelsysteem volledig uitschakelen



Afbeelding 124 Knipperlicht- en grootlichthendel: schakelaar en tuimelschakelaar voor het snelheidsregelsysteem

## Advies en actie

### Intelligente techniek

#### Remmen

##### Rembekrachtiger

De rembekrachtiger versterkt de druk die u met het rempedaal bewerkstelligt. Deze werkt **alleen bij draaiende motor**.

Werkt de rembekrachtiger niet, omdat bijv. de wagen moet worden gesleept of omdat er schade aan de rembekrachtiger is ontstaan, dan het rempedaal veel krachtiger intrappen dan normaal.

##### ATTENTIE

De remweg kan door externe invloeden worden verlengd.

- De wagen nooit met afgezette motor laten rollen. Anders bestaat er gevaar voor ongelukken. De remweg wordt aanzienlijk langer wanneer de rembekrachtiger niet geactiveerd is.
- Wanneer de rembekrachtiger niet werkt, bijv. wanneer de wagen wordt gesleept, is voor het remmen aanzienlijk meer pedaalkracht nodig. ■

##### Remkrachtassistent (BAS)\*

*De functie (hydraulische remkrachtassistent HBA) is alleen ingebouwd in wagens die uitgerust zijn met ESC.*

In een noodsituatie remmen de meeste bestuurders weliswaar op tijd, maar niet met de maximale remdruk. Hierdoor wordt de remweg langer dan noodzakelijk!

Op dat moment grijpt de hydraulische remkrachtassistent in. Wanneer u het rempedaal heel snel intrapt, wordt dit door de remkrachtassistent als een noodsituatie geïnterpreteerd. De remkrachtassistent bouwt dan binnen heel korte tijd volledige remdruk op om sneller en effectiever het ABS te activeren en de remweg te verkorten.

De druk op het rempedaal niet verlagen, want zodra u het rempedaal loslaat, wordt de remkrachtassistent vanzelf weer uitgeschakeld.

##### Automatisch oplichten van de alarmlichten

Bij plots remmen of het uitvoeren van een noodstop gaan de remlichten automatisch knipperen. Indien het noodremmen zou aanhouden tot het stoppen van de wagen, gaan op dat ogenblik de noodlichten of "warning" aan, waarbij vanaf dan de remlichten doorlopend blijven branden. De noodlichten zullen automatisch uitgaan bij het opnieuw rijden of bij het indrukken van de drukknoop van de schakelaar "warning". ▶

### ATTENTIE

- Het gevaar voor ongevallen wordt hoger, wanneer u te snel of te dicht op uw voorganger rijdt of wanneer de weg glad of nat is. Het risico op een aanrijding in dergelijke omstandigheden kan door de remkrachtassistent niet worden verminderd - gevaar voor ongelukken!
- De remkrachtassistent kan de natuurkundig bepaalde grenzen niet overwinnen, een gladde of natte weg blijft ook met deze remkrachtassistent gevaarlijk! De snelheid altijd aan de weg- en verkeersomstandigheden aanpassen. De aangeboden hogere veiligheid mag geen aanleiding zijn tot het nemen van grotere risico's.

## ABS-antiblokkeersysteem met antislipregeling

### Antiblokkeersysteem (ABS)

*Het antiblokkeersysteem voorkomt dat de wielen bij het remmen blokkeren.*

Het antiblokkeersysteem (ABS) draagt aanzienlijk bij tot de verhoging van de actieve rijveiligheid.

#### Werking van het ABS

Wanneer een wiel een voor de rijnsnelheid te lage snelheid heeft en tot blokkeren neigt, dan wordt de remdruk voor dit wiel minder. Men bemerkt deze regeling door een **pulserende beweging van het rempedaal**, gecombineerd met geluiden. Hierdoor krijgt u als bestuurder bewust de informatie "De wielen neigen ertoe om te blokkeren en het ABS treedt in werking". Opdat het ABS in deze toestand optimaal kan regelen, moet het rempedaal ingetrapt blijven. In geen geval "pompemd remmen" !

Bij een noodstop op glad wegdek blijft een optimale bestuurbaarheid gewaarborgd omdat de wielen niet blokkeren.

Er mag niet worden verwacht dat door het ABS onder *alle* omstandigheden de remweg wordt verkort. De remweg kan op grind of bij verse sneeuw op een gladde ondergrond zelfs langer worden.

### ATTENTIE

- Het ABS kan de natuurkundig bepaalde grenzen niet overwinnen, een gladde of natte rijbaan is ook met ABS gevaarlijk! Wanneer het ABS in werking is, moet de snelheid onmiddellijk aan de wegomstandigheden en het verkeer worden aangepast. De aangeboden hogere veiligheid mag geen aanleiding zijn tot het nemen van grotere risico's.
- De werking van het ABS hangt ook van de banden af ⇒ pagina 224.
- Bij wijzigingen aan het onderstel of aan het remsysteem kan de werking van het ABS ernstig worden belemmerd.

### Antislipregeling op de aangedreven wielen (ASR)\*

*De aandrijfslipregeling voorkomt dat de aangedreven wielen doordraaien wanneer er geaccelereerd wordt. Dit systeem maakt deel uit van het ABS.*

#### Beschrijving en werking van de aandrijfslipregeling bij het accelereren (ASR)

De ASR gaat bij wagens met voorwielaandrijving door reducering van het motorvermogen het doordraaien van de aangedreven wielen bij het accelereren tegen. Dit systeem is over het hele snelheidsgebied in combinatie met het ABS werkzaam. Bij een storing van het ABS valt ook de ASR uit.

Door de ASR wordt zelfs bij ongunstige wegomstandigheden het wegrijden, accelereren en omhoogrijden aanzienlijk makkelijker of zelfs pas mogelijk. ►



De ASR wordt automatisch ingeschakeld, als de motor wordt gestart. Indien nodig kan het systeem in- of uitgeschakeld worden door kort op de drukknop van het ESC op de middenconsole te drukken.

Is het ASR uitgeschakeld, dan brandt het controlelampje . In het algemeen dient het altijd ingeschakeld te zijn. Slechts in uitzonderlijke gevallen, d.w.z. wanneer men de wielen wil laten slippen, kan het middels de drukknop van het ESC uitgeschakeld worden, bv.

- Met rijden op ruimtebesparend reservewiel.
- Met sneeuwkettingen om de banden.
- Bij het rijden in een dik pak sneeuw of bij losse ondergrond.
- Wanneer de auto vastzit, om hem "schommelend" los te krijgen.

Daarna dient het mechanisme weer ingeschakeld te worden.

### ATTENTIE

- **De natuurkundig bepaalde grenzen kunnen ook door de ASR niet worden opgeheven. Hiermee dient vooral bij een glad en nat wegdek en bij het rijden met een aanhangwagen rekening te worden gehouden.**
- **U moet uw rijstijl daarom steeds aanpassen aan de toestand van de weg en de verkeerssituatie. De aangeboden hogere veiligheid door de ASR mag geen aanleiding zijn tot het nemen van risico's!**

### VOORZICHTIG

- Om de werking van de ASR te garanderen moeten bij alle vier de wielen dezelfde banden zijn gemonteerd. Een verschillende afrolomtrek van de banden kan tot een ongewenste vermindering van het motorvermogen leiden.
- Wijzigingen aan de wagen (bijv. aan de motor, aan het remsysteem, aan het onderstel of een andere wiel-bandcombinatie) kunnen de werking van het ABS en de ASR beïnvloeden.

## XDS\*

### Differentieel van de aandrijfjas

Bij het nemen van een bocht, maakt het differentieelmechanisme van de aandrijfjas het mogelijk dat het buitenwiel sneller draait (buitenwiel) minder aandrijfkoppel dan het binnenwiel. Dit kan veroorzaken dat in bepaalde omstandigheden het koppel afgeleverd aan het binnenwiel te hoog is en dit zou slippen veroorzaken. Het buitenwiel ontvangt daarentegen minder aandrijfkoppel dan wat deze zou kunnen overbrengen. Dit effect veroorzaakt een algemeen verlies van het wegvastheid aan de zijkant in de vooras, die zich uit in onderstuur of "verlenging" van de baan.

Het XDS-systeem kan, via de sensoren en signalen van de ESC, dit effect waarnemen en corrigeren.

De XDS remt via de ESC het binnenwiel dat het effect van het teveel aan aandrijfkoppel van dit wiel zal opheffen. Dit zal veroorzaken dat de door de bestuurder gekozen lijn preciezer zal worden uitgevoerd.

Het XDS-systeem werkt in combinatie met de ESC en blijft altijd actief, hoewel de Tractiecontrole ASR uitgeschakeld zou zijn.

## Elektronische Stabiliseringscontrole (ESC)\*

### Algemeen

*De Elektronische Stabiliseringscontrole verhoogt de rijstabiliteit.*

De elektronische stabilisatie helpt om het gevaar van slingeren te verminderen.

In het elektronische stabiliteitsprogramma (ESC) zijn **het ABS, het EDS en de ASR** geïntegreerd.

#### Elektronische Stabiliseringscontrole (ESC)\*

De ESC vermindert het gevaar van slingeren door de wielen afzonderlijk af te remmen.

Met behulp van de stuurinslag en de snelheid van de wagen wordt de door de bestuurder gewenste richting bepaald en voortdurend met het werkelijke gedrag van de wagen vergeleken. Bij afwijkingen, bijv. als de wagen begint te slippen, wordt het juiste wiel door de ESC automatisch afgeremd.

De wagen wordt door de krachten die werken bij het afremmen, weer gestabiliseerd. Als de wagen in bochten tot overstuur (wegslippen van het achter-einde) neigt, werkt het systeem op het voorwiel dat de buitenlijn van de bocht beschrijft.



#### ATTENTIE

- De natuurkundig bepaalde grenzen kunnen ook door de ESC niet worden opgeheven. Hiermee dient vooral bij een glad en nat wegdek en bij het rijden met een aanhangwagen rekening te worden gehouden.
- U moet uw rijstijl daarom steeds aanpassen aan de toestand van de weg en de verkeerssituatie. De aangeboden hogere veiligheid door de ESC mag geen aanleiding zijn tot het nemen van risico's!



#### VOORZICHTIG

- Om de werking van de ESC te garanderen moeten bij alle vier de wielen dezelfde banden zijn gemonteerd. Een verschillende afrolomtrek van de banden kan tot een ongewenste vermindering van het motorvermogen leiden.
- Wijzigingen aan de wagen (bijv. aan de motor, aan het remsysteem, aan het onderstel of een andere wiel-bandcombinatie) kunnen de werking van het ABS, het EDS, de ESC en de ASR beïnvloeden.

#### Antiblokkeersysteem (ABS)

Het antiblokkeersysteem voorkomt dat de wielen bij het remmen blokkeren ⇒ pagina 174. ■

#### Elektronisch sperdifferentieel (EDS)\*

*Het elektronische sperdifferentieel helpt u om te voorkomen dat een aangedreven wiel doordraait.*

Door het EDS wordt zelfs bij ongunstige wegdekomstandigheden het wegrijden, accelereren en omhoogrijden aanzienlijk makkelijker of zelfs pas mogelijk.

Het systeem controleert het aantal omwentelingen van de aandrijfwielen middels de sensoren van het ABS (bij een storing in het EDS gaat het ABS-controlelampje aan ⇒ pagina 72).

Als er een toerentalverschil van ca. 100 omwentelingen/minuut tussen de aangedreven wielen is - bijv. op een ondergrond die *aan één kant* glibberig is -, dan wordt het doordraaiende wiel afgeremd en de aandrijfkracht op het andere aangedreven wiel overgedragen door middel van het differentieel. Dit gebeurt tot een snelheid van ca. 80 km/u.

Opdat de schijfrem van het afgeremde wiel niet te warm wordt, wordt het EDS bij buitengewoon sterke belasting automatisch uitgeschakeld. De wagen blijft normaal werken met dezelfde eigenschappen als die van een wagen zonder EDS. Daarom wordt het uitschakelen van het EDS niet weergegeven.

Zodra de remmen zijn afgekoeld, wordt het EDS automatisch weer ingeschakeld. ▶

**ATTENTIE**

- Bij het accelereren op een gladde weg, bijv. bij ijs en sneeuw, voorzichtig gas geven. De aangedreven wielen kunnen ondanks het EDS doordraaien en daardoor de rijveiligheid negatief beïnvloeden.
- U moet uw rijstijl steeds aanpassen aan de toestand van de weg en de verkeerssituatie. De aangeboden hogere veiligheid van het EDS mag geen aanleiding zijn tot het nemen van risico's!

**VOORZICHTIG**

Wijzigingen aan de wagen (bijv. aan de motor, aan het remsysteem, aan het onderstel of aan een andere wiel-bandcombinatie) kunnen de werking van het EDS beïnvloeden ⇒ pagina 196. ■

### **Aandrijfslipregeling van de aandrijfwielen ASR**

---

De aandrijfslipregeling voorkomt dat de aangedreven wielen doordraaien wanneer er wordt geaccelereerd ⇒ pagina 174. ■

## Milieubewust rijden

### Inrijden

#### Motor inrijden

*De nieuwe motor moet tijdens de eerste 1.500 kilometer worden ingereden.*

##### Tot 1.000 kilometer

- Niet sneller dan aan 2/3 van de topsnelheid rijden.
- Geen volgas geven.
- Hoge toerentallen vermijden.
- Niet met aanhangwagens rijden.

##### Van 1.000 tot 1.500 kilometer

- Er kan *geleidelijk* tot de topsnelheid en tot het maximumtoeren-tal worden gegaan.

Tijdens de eerste bedrijfsuren bestaat er in de motor een hogere inwendige wrijving dan later, wanneer alle bewegende delen op elkaar zijn ingelopen.



#### Milieu-aanwijzing

Indien u zich houdt aan de richtlijnen met betrekking tot het inrijden, wordt de levensduur van de motor verlengd, terwijl het oliegebruik geringer is. ■

#### Banden en remblokken inrijden

*Nieuwe banden moet u tijdens de eerste 500 km voorzichtig inrijden en nieuwe remblokken tijdens de eerste 200 km.*

Tijdens de eerste 200 km kan de verminderde remwerking van de nieuwe remblokken worden gecompenseerd door het rempedaal steviger in te drukken. Bij een noodstop kan de remweg met nieuwe remblokken iets langer zijn dan met ingereden remblokken.



#### ATTENTIE

- **Nieuwe banden moeten worden ingereden, want zij hebben in het begin nog niet de optimale grip. Gevaar voor ongelukken. Tijdens de eerste 500 km bijzonder voorzichtig rijden.**
- **Nieuwe remblokken moeten eerst "inremmen" en hebben tijdens de eerste 200 km nog niet de optimale wrijvingskracht. Het iets mindere remvermogen kan echter opgevangen worden door het rempedaal met meer kracht in te drukken.**

## Remwerking en remweg

*Remwerking en remweg worden door verschillende rijstuaties en wegdekcondities beïnvloed.*

Voor een goede remwerking is het belangrijk dat de **remblokken** niet zijn versleten. De slijtage van de remblokken is sterk afhankelijk van de gebruiksomstandigheden en de rijstijl. Wanneer u vaak in de stad rijdt en korte ritten maakt of een heel sportieve rijstijl heeft, adviseren wij u om de toestand van de remblokken vaker bij een Technische Service te laten controleren dan in het Onderhoudsprogramma staat.

Bij het rijden met **natte remmen**, zoals bijv. na het rijden door water, bij hevige regenval of na het wassen van de wagen, is de werking van de remmen vanwege vochtige of in de winter bevroren remschijven slechter. De remmen moeten eerst worden "drooggeremd".

### ATTENTIE

Een langere remweg of schade aan het remsysteem verhogen het gevaar voor ongevallen.

- Nieuwe remblokken moeten eerst inremmen en hebben tijdens de eerste 200 km nog niet de optimale wrijvingskracht. Het iets mindere remvermogen kan echter opgevangen worden door het rempedaal met meer kracht in te trappen. Dit geldt ook later, wanneer de remblokken zijn vervangen.
- Bij natte resp. bevroren remmen en bij het rijden op wegen die met zout zijn bestrooid, kunnen de remmen vertraagd werken.
- Op hellingen worden de remmen veel gebruikt en worden deze snel heet. Voordat u een langer traject met steile hellingen omlaag rijdt, vermindert u de snelheid, schakelt u naar een lagere versnelling terug of kiest u een lagere rijstand. Op deze wijze maakt u gebruik van de remmende werking van de motor en belast u de remmen minder.

### ATTENTIE (vervolg)

- **Nooit de remmen laten "aanlopen" door het pedaal langdurig licht in te drukken. Continu remmen leidt tot oververhitting van de remmen en daarmee tot een langere remweg. In plaats daarvan in intervallen remmen.**
- **De wagen nooit met afgezette motor laten rollen. De remweg wordt aanzienlijk langer wanneer de rembekrachtiger niet geactiveerd is.**
- **Bij te oude remvloeistof kan een grote belasting van de remmen luchtbelvorming in het remsysteem tot gevolg hebben. Hierdoor werken de remmen minder goed.**
- **Frontspoilers die niet af fabriek zijn gemonteerd of beschadigd zijn, kunnen er de oorzaak van zijn dat er minder lucht bij de remmen komt en dat de remmen oververhit raken. Let voor het kopen van accessoires op de aanwijzingen ⇒ pagina 196, Technische wijzigingen.**
- **Wanneer een remcircuit is uitgevallen, wordt de remweg aanzienlijk langer! Direct een gespecialiseerde werkplaats opzoeken en niet onnodig rijden.**

## Uitlaatgasreinigingssysteem

### Katalysator\*

#### Voor een lange levensduur van de katalysator

- Gebruik voor een benzinemotor uitsluitend loodvrije benzine. Gelode benzine tast de katalysator aan.
- De brandstoftank niet leeg rijden.
- Bij het vervangen of toevoegen van motorolie, de benodigde hoeveelheid niet overschrijden ⇒ pagina 213, Motorolie bijvullen 

- De wagen niet aanslepen, maar startkabels gebruiken ⇒ pagina 257.

Indien u tijdens het lopen van de motor storingen in de verbranding, vermogensverlies of onregelmatig draaien van de motor constateert, de snelheid onmiddellijk verlagen en de wagen door een gespecialiseerde werkplaats laten controleren. In het algemeen gaat het uitlaatgascontrolelampje branden wanneer zich een van de genoemde symptomen voordoet ⇒ pagina 66. Onverbrande brandstof zou zo in het uitlaatsysteem en dus in de atmosfeer kunnen komen. Bovendien kan de katalysator door oververhitting worden beschadigd.

### ATTENTIE

**De katalysator werkt op hoge temperaturen. Brandgevaar!**

- De wagen zo parkeren, dat de katalysator niet met droog gras of licht ontvlambaar materiaal onder de wagen in aanraking komt.
- Nooit een bodembeschermingslaag of corrosieerend middel op uitlaten, katalysatoren of hitteschilden aanbrengen. Tijdens het rijden zouden deze substanties kunnen ontbranden.

### VOORZICHTIG

De brandstoftank nooit helemaal leeg rijden, omdat een onregelmatige brandstoftoevoer storingen in de ontsteking kan veroorzaken. Hierbij komt onverbrande benzine in het uitlaatsysteem - dat kan tot oververhitting en beschadiging van de katalysator leiden.

### Milieu-aanwijzing

Ook bij een goed werkend uitlaatgasreinigingssysteem kan bij bepaalde bedrijfsfuncties van de motor een zwavelachtige uitlaatgaslucht ontstaan. Dit hangt van het zwavelgehalte van de brandstof af. Vaak is het kiezen van een ander brandstofmerk genoeg. ■

### Roetfilter voor dieselmotoren\*

*Het roetfilter voor dieselmotoren vangt de roetdeeltjes op die bij de verbranding van de diesel vrijkomen.*



Afbeelding 125 Sticker met wagengegevens op de binnenzijde van de omslag van het Onderhoudsprogramma

Als uw wagen is uitgerust met een roetfilter (DPF) voor dieselmotoren staat op de sticker met wagengegevens (op de binnenzijde van de omslag van het "Onderhoudsprogramma") de aanduiding PR 7GG of 7MG ⇒ Afbeelding 125.

Het roetfilter voor dieselmotoren filtert vrijwel alle roetdeeltjes uit de uitlaatgassen uit. Tijdens normaal rijden wordt het filter vanzelf gereinigd. Indien het niet mogelijk is dat het filter vanzelf gereinigd wordt (bijv. omdat er veelvuldig korte ritten worden gemaakt), raakt het filter met roet verstopt en gaat het controlelampje  van het roetfilter voor dieselmotoren branden. Dit betekent niet dat er sprake is van een storing, maar geeft aan dat het roetfilter niet vanzelf gereinigd kan worden en dat u zelf een reinigingscyclus moet uitvoeren zoals beschreven in ⇒ pagina 71. ▶

 **ATTENTIE**

- Vanwege de hoge temperaturen die in het roetfilter voor dieselmotoren bereikt worden, wordt aangeraden de wagen zo te parkeren dat het roetfilter niet met snel brandbare materialen onder de wagen in aanraking kan komen. Zo niet, bestaat er brandgevaar!

 **VOORZICHTIG**

- U kunt in uw wagen **geen** biodiesel gebruiken. U mag in **geen geval** deze brandstof tanken. Als u biodiesel gebruikt, kunnen de motor en het brandstofsysteem beschadigd raken. Als de diesellofiefabrikant biodiesel aan de dieselloolie heeft toegevoegd overeenkomstig de norm EN 590, dan is dat toegestaan. Dit type brandstof veroorzaakt geen schade aan de motor of het brandstofsysteem.
- Het gebruik van diesel met een hoog zwavelgehalte kan de gebruiksduur van het roetfilter in dieselmotoren beduidend verminderen. In welke landen het zwavelgehalte van dieselloolie hoger is, kunt u uw Technische dienst vragen.

## Zuinig en milieuvriendelijk rijden

### Zuinig en milieubewust rijden

Het brandstofverbruik, de milieuverontreiniging en de slijtage van de motor, remmen en banden hangen in grote mate van uw rijgedrag af. Als u een anticiperend en zuinig rijgedrag aanneemt, kan het brandstofverbruik met 10-15% worden gereduceerd. Hierna geven wij u enkele tips met de bedoeling u te helpen de vervuiling te verminderen en tegelijkertijd geld te besparen.

#### Anticiperend rijden

Bij het accelereren verbruikt een wagen de meeste brandstof. Door anticiperend te rijden hoeft u minder te remmen en dus ook minder te accelereren. Laat de wagen, indien mogelijk, met **ingeschakelde versnelling** uitrijden als u ziet dat u bijvoorbeeld een rood stoplicht nadert. Het remeffect dat op deze wijze verkregen wordt, beschermt remmen en banden tegen slijtage; de emissies en het brandstofverbruik worden tot nul verlaagd (uitschakeling door inertie).

#### Energiebesparend schakelen

Een effectieve manier om brandstof te besparen is om **vroeg** op te schakelen. Wie zo lang mogelijk in dezelfde versnelling rijdt, gebruikt onnodig veel brandstof.

**Schakelbak:** schakel zo snel mogelijk van de eerste naar de tweede versnelling. Aanbevolen wordt om, indien mogelijk, bij een toerental van 2.000 naar een hogere versnelling te schakelen. Schakel de op het instrumentenpaneel "aangegeven aanbevolen versnelling" in ⇒ pagina 60.

#### Volgas vermijden

Aangeraden wordt niet met de toegestane maximumsnelheid van uw wagen te rijden. Brandstofverbruik, emissie van schadelijke stoffen en rijgeluiden nemen bij hoge snelheden meer dan evenredig toe. Verlagen rijden bespaart brandstof.

#### De motor zo min mogelijk stationair laten draaien

In de file, bij gesloten spoorwegovergangen en bij verkeerslichten die vrij lang op rood staan, de motor afzetten. Als de motor 30-40 seconden niet draait, is de besparing aan brandstof al groter dan de extra hoeveelheid brandstof die nodig is om de motor opnieuw te starten.

Tijdens het stationair draaien duurt het heel lang voordat de motor op bedrijfstemperatuur is. Tijdens het warmdraaien zijn echter de slijtage en de uitstoot van schadelijke stoffen bijzonder hoog. Daarom na het starten direct wegrijden. Hoge toerentallen vermijden. ▶

### Regelmatig onderhoud

Regelmatige onderhoudswerkzaamheden, met name voordat u op reis gaat, garanderen u dat u niet meer dan de noodzakelijke brandstof zult verbruiken. Regelmatig onderhoud van uw wagen heeft niet alleen een positieve invloed op de verkeersveiligheid en de waardevastheid van uw wagen, maar ook op het **brandstofverbruik**.

Een slecht afgestelde motor kan tot een brandstofverbruik leiden dat tot 10 % hoger is dan normaal!

### Korte ritten vermijden

Om het verbruik en de emissie van verontreinigende gassen te vermijden moeten de motor en de zuiveringsinstallatie voor uitlaatgassen de optimale **bedrijfstemperatuur** bereiken hebben.

Bij koude motor is het brandstofverbruik relatief gezien veel hoger. De motor komt pas op bedrijfstemperatuur en het verbruik normaliseert zich pas wanneer ca. vier kilometer gereden zijn. Korte afstanden daarom zo mogelijk vermijden.

### Bandenspanning controleren

Zorg er altijd voor dat de banden de juiste spanning hebben om brandstof te besparen. Al één bar te weinig kan het brandstofverbruik met 5% verhogen. Te lage bandenspanning leidt bovendien door de verhoogde rolweerstand tot een sterkere **slijtage** van de banden en heeft een negatieve invloed op het rijgedrag.

Bandenspanning altijd bij *koude* banden controleren.

Niet het hele jaar met **winterbanden** rijden, want dat kost 10% meer brandstof.

### Onnodig gewicht vermijden

Omdat elke kilogram meer **gewicht** het brandstofverbruik verhoogt, is het lonend om de bagageruimte te controleren op onnodige ballast.

Vaak blijft voor het gemak ook een dakdragersysteem gemonteerd, hoewel dit niet meer gebruikt wordt. Door de hogere luchtweerstand verbruikt uw

wagen met onbeladen dakdragersysteem bij een snelheid van 100-120 km/ u ongeveer 12% meer brandstof dan normaal.

### Stroom besparen

De motor drijft de dynamo aan en hierdoor wordt stroom opgewekt; daarom heeft de benodigde stroom ook een hoger brandstofverbruik tot gevolg. U dient daarom elektrische verbruikers uit te schakelen als u ze niet meer nodig hebt. Elektrische verbruikers met een hoog verbruik zijn bijvoorbeeld de aanjager op hoge snelheid, de achterruitverwarming of de stoelverwarming\*.



### Let op

- Wanneer uw wagen is voorzien van een *Start/Stop-systeem*, is het raadzaam dit systeem niet uit te schakelen.
- Wanneer u sneller rijdt dan 60 km/u, is het raadzaam de *ruiten te sluiten*.
- Laat tijdens het rijden uw voet *niet op het koppelingspedaal rusten*. Zelfs door een lichte druk op het koppelingspedaal kan de koppelingsplaat al gaan slippen. Daardoor stijgt niet alleen het brandstofverbruik, maar kan ook de voering van de koppelingsplaat verbranden wat kan leiden tot ernstige schade.
- Houd op een helling uw wagen niet stil door de koppeling te laten slippen, maar gebruik in plaats daarvan het rempedaal of eventueel de handrem met de knop op het uiteinde ingedrukt. Wanneer u de koppeling laat slippen, stijgt het brandstofverbruik en kan de koppelingsplaat beschadigd raken.
- Schakel in een afdaling tijdig terug om af te remmen op de motor. De motor verbruikt dan "geen" brandstof en u ontziet de remmen. ■

### Milieuvriendelijkheid

Bij de constructie, materiaalkeuze en fabricage van uw nieuwe Seat speelt milieubescherming een beslissende rol. ►



**Constructieve maatregelen voor hergebruik**

- Demontage-vriendelijk ontwerp van verbindingen
- Vereenvoudigde demontage door modulaire constructiewijze
- Verbeterde herkenbaarheid van de grondstoffen
- Aanduiding van kunststof delen en elastomeren volgens ISO 1043, ISO 11469 en ISO 1629

**Materiaalkeuze**

- Zo veel mogelijk gebruik van recyclebaar materiaal
- Gebruik van gelijksoortige kunststoffen binnen bouwgroepen
- Gebruik van recyclebare grondstoffen
- Vermindering van de vluchtige stoffen van de kunststof
- Airconditioning met CFK-vrij koelmedium

**Naleven van de wet op verboden materialen:** cadmium, lood, kwik, chroom VI.

**Fabricage**

- Gebruik van gerecycled materiaal voor de fabricage van plastic delen
- Afzien van oplosmiddelen bij de conservering van de holle ruimtes
- Oplosmiddelvrije transportconservering
- Gebruik van oplosmiddelvrije kit
- Afzien van CFK's bij de fabricage
- Vergaande recycling van afvalstoffen voor de winning van energie en bouw hulpstoffen
- Vermindering van de hoeveelheid afvalwater
- Gebruik van warmtewisselaars
- Gebruik van lak op waterbasis

## Rijden in het buitenland

### Aanwijzingen

Voor reizen naar het buitenland dient u ook met het onderstaande rekening te houden:

- Bij wagens met een benzinemotor die met een katalysator uitgerust zijn, dient men erop te letten dat er loodvrije benzine getankt moet worden. Zie hoofdstuk "Tanken". De automobielverenigingen kunnen u informeren over het netwerk van benzinstations waar loodvrije benzine getankt kan worden.
- Het is mogelijk dat in enkele landen het model van uw auto niet verkocht wordt, waardoor men daar niet over diverse reserveonderdelen van uw auto beschikt, of dat in de garage slechts beperkte reparaties uitgevoerd kunnen worden.

De SEAT-dealers en de betreffende importeurs zijn graag bereid om u informatie te verschaffen over de technische voorbereidingen die aan uw auto uitgevoerd dienen te worden, alsook over het benodigde onderhoud en de reparatiemogelijkheden. ■

### Koplampen afplakken

Bij ritten in landen waarin aan de andere kant van de weg wordt gereden, verblindt het asymmetrische dimlicht het tegemoetkomend verkeer.

Om deze verblinding te voorkomen moeten bepaalde gedeelten van de koplampen met folie worden afgeplakt. Meer informatie is verkrijgbaar bij de Technische Dienst. ■

Bij wagens die zijn uitgerust met zelfrichtende koplampen dient eerst het draaisysteem uitgeschakeld te worden. Raadpleeg hiervoor een gespecialiseerde werkplaats. ■

## Rijden met een aanhangwagen

### Waar moet u op letten bij het rijden met een aanhangwagen?

De wagen kan ook gebruikt worden voor het trekken van een aanhangwagen als deze daarvoor technisch uitgerust is.

Als uw wagen al **af fabriek** met een trekhaak is geleverd, moet er nog een klembeugel voor de hulpkoppeling of de handrembrekkabel worden gemonteerd. Voor de rest is reeds aan alle technische en wettelijke eisen voor het rijden met een aanhangwagen voldaan. Voor het **naderhand monteren** van een trekhaak ⇒ pagina 198.

#### Stekerverbinding

Voor de elektrische verbinding tussen wagen en aanhangwagen is uw wagen voorzien van een 12-polig stopcontact.

Wanneer de aanhangwagen een **7-polige stekker** heeft, moet u een bijbehorende adapterkabel gebruiken. Deze is bij iedere Technische Service verkrijgbaar.

#### Aanhangwagengewicht/kogeldruk

Het toegestane aanhangwagengewicht mag niet overschreden worden. Als u de toelaatbare aanhangwagenlast niet volledig gebruikt, kunt u steilere hellingen oprijden.

De vermelde aanhangwagengewichten gelden alleen voor **hoogtes** tot 1.000 m boven de zeespiegel. Aangezien bij toenemende hoogte door de afnemende luchtdichtheid het motorvermogen daalt en daardoor ook het klimvermogen vermindert, neemt ook het toelaatbare aanhangwagengewicht overeenkomstig af. Per 1.000 m hoogtetoename moet het toelaatbare gewicht van de combinatie met 10% worden vermindert. Het treingewicht is de som van het gewicht van de (beladen) wagen en dat van de (beladen) aanhangwagen. De **toelaatbare kogeldruk** op de kogelkop van de trekhaak zo veel mogelijk gebruiken, maar niet overschrijden.

De gegevens over het **aanhangwagengewicht** en de **kogeldruk** op het typeplaatje van de trekhaak zijn slechts testwaarden. De waarden van de wagen, die vaak *lager* zijn dan deze waarden, vindt u in de wagenpapieren resp. in ⇒ hoofdstuk Technische Gegevens.

#### Verdeling van de lading

De lading in de aanhangwagen zo verdelen, dat zware voorwerpen zo dicht mogelijk bij de as liggen. Ervoor zorgen dat voorwerpen niet kunnen verschuiven.

#### Bandenspanning

De maximaal toelaatbare bandenspanning kiezen, die op de sticker aan de binnenzijde van de tankklep is aangegeven. De bandenspanning van de aanhangwagen kiezen volgens de aanbevelingen van de aanhangwagenfabrikant.

#### Buitenspiegels

Als u het verkeer achter de aanhangwagen niet met de gewone buitenspiegels kunt overzien, moet u extra buitenspiegels laten plaatsen. Beide buitenspiegels moeten aan inklapbare uitstekende delen zijn bevestigd. De buitenspiegels zo instellen, dat u goed zicht naar achteren hebt.



#### ATTENTIE

**Nooit personen in een aanhangwagen vervoeren - levensgevaarlijk!**



#### Let op

- Vanwege de hogere belasting van de wagen bij regelmatig gebruik van een aanhangwagen adviseren wij u om in zo'n geval de wagen ook tussen de voorgeschreven onderhoudsbeurten in te laten nakijken.
- Vraag na of er in uw land speciale voorschriften gelden voor het rijden met een aanhangwagen. ■

## Kogelkop van de trekhaak\*

Een gebruiksaanwijzing voor het goed in- en uitbouwen van de kogelkop van de trekhaak zit bij de kogelkop.

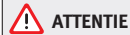

### ATTENTIE

De kogelkop van de trekhaak moet goed bevestigd zijn zodat wordt voorkomen dat deze rondvliegt in geval van een plotseling manoeuvre en verwondingen veroorzaakt aan de inzittenden.



### Let op

- Bij ritten zonder aanhangwagen moet de kogelkop worden verwijderd, als deze het zicht op de kentekenplaat vermindert.

## Aanwijzingen voor het rijden

*Bij het rijden met aanhangwagen moet u bijzonder voorzichtig zijn.*

### Gewichtsverdeling

Bij een lege wagen en een beladen aanhangwagen is de gewichtsverdeling heel ongunstig. Als u toch een rit moet afleggen onder deze voorwaarden, rijd dan heel langzaam.

### Snelheid

Met toenemende snelheid vermindert de rijstabiliteit van de wagen met aanhangwagen. Daarom bij slecht wegdek, slecht weer en/of veel wind onder de wettelijk voorgeschreven maximumsnelheid blijven. Deze aanbeveling geldt vooral in het geval van steile hellingen.

In elk geval de snelheid direct verlagen, zodra u ook maar de minste **slingerbeweging** van de aanhangwagen bemerkt. Probeer in geen geval de wagen met aanhangwagen weer "recht te krijgen" door te accelereren.

Op tijd remmen! Bij een aanhangwagen met **oplooprem eerst zacht**, daarna stevig remmen. Zo voorkomt u remstoten door blokkerende wielen van de aanhangwagen. Op steile hellingen tijdig terugschakelen, opdat er op de motor geremd kan worden.

### Oververhitting

Houd, wanneer u bij zeer hoge buitentemperaturen een langere helling moet oprijden in een lage versnelling en met een hoog motortoerental, de koelvloeistof temperatuurmeter goed in de gaten => pagina 55.

### Elektronische Stabiliseringscontrole\*

De ESC\* helpt een slijpende of slingerende aanhangwagen te stabiliseren. ■

## Verzorgen en schoonhouden

### Basisinformatie

*Door de wagen regelmatig te wassen en goed te onderhouden blijft de waarde van de wagen behouden.*

#### Regelmatig onderhoud

Regelmatig, deskundig onderhoud is belangrijk voor de **waardevastheid** van de wagen. Dit kan één van de voorwaarden zijn voor het behoud van garantie-aanspraken bij eventuele corrosie en lakschade aan de carrosserie.

De beste bescherming van de wagen tegen schadelijke milieu-invloeden is de wagen *vaak* te wassen en te conserveren. Hoe langer insectenresten, uitwerpselen van vogels, boomhars, straat- en industriestof, teer, roetdeeltjes, strooizout en andere agressieve stoffen op de lak blijven zitten, hoe groter de schadelijke werking ervan is. Hoge temperaturen die bijv. door intensieve zonnestralen ontstaan, versterken de bijtende werking.

Na de winter (als er is gestrooid) moet beslist ook de **onderzijde** van de wagen grondig worden gewassen.

#### Onderhoudsmiddelen

De benodigde conserveringsmiddelen voor uw wagen zijn verkrijgbaar bij de Technische Diensten. Bewaar de verpakking van de conserveringsmiddelen tot de conserveringsmiddelen volledig zijn verbruikt.



#### ATTENTIE

- Conserveringsmiddelen van de wagen kunnen giftig zijn. Daarom moeten ze gestolen in de originele verpakking bewaard worden. Buiten bereik van kinderen bewaren. Anders bestaat er vergiftigingsgevaar!
- **Vóór** het gebruik van de onderhoudsmiddelen de aanwijzingen en waarschuwingen op de verpakking lezen. Bij verkeerd gebruik kunnen deze producten schadelijk voor de gezondheid zijn of schade aan de wagen veroorzaken. Het gebruik van producten die schadelijke dampen kunnen veroorzaken, dient in goed geventileerde ruimten uitgevoerd te worden.
- **Nooit brandstof, terpentijn, motorolie, aceton of andere heel vluchtige vloeistoffen gebruiken. Deze zijn giftig en snel ontvlambaar. Brand- en ontploffingsgevaar!**
- **Voordat u uw wagen wast of onderhoudt, de motor afzetten, handrem aantrekken en contactsleutel uit het contactslot trekken.**



#### VOORZICHTIG

Probeer in geen geval om vuil, modder of stof te verwijderen, wanneer het oppervlak van de wagen droog is. Hiertoe ook geen droge lap of spons gebruiken, omdat u anders de lak of de ruiten van uw wagen kunt beschadigen. Vuil, modder of stof met veel water inweten.



#### Milieu-aanwijzing

- Koop bij voorkeur milieuvriendelijke conserveringsmiddelen.
- Resten van conserveringsmiddelen horen niet bij het huisvuil. Let hierop op de aanwijzingen op de verpakking.

## De buitenzijde van de wagen onderhouden

### Automatische wasinstallaties

De wagenlak is zo sterk, dat de wagen normaliter in automatische wasinstallaties kan worden gewassen. De slijtage die de lak te lijden heeft, hangt natuurlijk af van het type installatie en de wasrollen, de toevoer van het water en de kwaliteit van de schoonmaak- en conserveringsproducten.

Voordat u de wagen in een automatische wasinstallatie laat wassen, hoeft u behalve op de gebruikelijke voorzorgsmaatregelen (sluiten van ramen en dak) verder op niets speciaal te letten.

Zitten er speciale aanbouwdelen aan de wagen - bijv. spoilers, een dakdragersysteem of een antenne -, dan kunt u het beste met de verantwoordelijke van de wasinstallatie overleggen.

Na het wassen is het mogelijk dat de **remmen** trager reageren omdat de remschijven en -blokken nat of, in de winter, zelfs bevroren zijn. De remmen moeten eerst worden "drooggeremd".

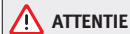

#### ATTENTIE

**Vocht, ijs en strooizout in het remsysteem verminderen de remwerking - gevaar voor ongevallen!**



#### VOORZICHTIG

Voordat u de wagen in de wasstraat rijdt, mag de antenne niet ingeschroefd worden als deze ingeklapt is om beschadiging van de antenne te voorkomen.

### Met de hand wassen

#### Wassen van de wagen

- Eerst het vuil met water inweken en daarna afspoelen.
- De wagen met een zachte spons, een speciale washand of een wasborstel met zachte druk van boven naar beneden schoonmaken.
- De spons of de washand vaak in water uitspoelen.
- Bij hardnekkig vuil shampoo gebruiken.
- Met een tweede spons of washand de wielen, het onderste gedeelte van de portieren en dergelijke schoonmaken.
- De wagen grondig met water afspoelen.
- Het oppervlak van de wagen met een zeem voorzichtig drogen.
- Bij een **koud klimaat** de afdichtingsrubbers en de contactoppervlakken van de afdichtrubbers drogen, zodat deze niet vastvriezen. Afdichtrubbers met een siliconenspray behandelen.

#### Na het wassen van de wagen

- Na het wassen van de wagen abrupte en plotselinge remmanoeuvres vermijden. De remmen moeten eerst worden "drooggeremd".

**ATTENTIE**

- De wagen alleen wassen bij uitgeschakeld contact.
- De handen en armen beschermen tegen metalen delen met scherpe randen, wanneer u bijvoorbeeld de onderkant of de binnenkant van de wielkasten schoonmaakt - gevaar voor verwondingen!
- **Vocht, ijs en strooizout in het remsysteem verminderen de remwerking - gevaar voor ongevallen!**

**VOORZICHTIG**

- Probeer in geen geval om vuil, modder of stof te verwijderen, wanneer het oppervlak van de wagen droog is. Hiertoe ook geen droge lap of spons gebruiken, omdat u anders op de lak of de ruiten van uw wagen krassen kunt veroorzaken.
- Wagen wassen bij koud weer: wanneer u de wagen met een slang afspuit, moet u erop letten de waterstraal niet direct op de sloten of de naden van de portieren of van het dak te richten. Anders is er kans dat deze dichtvriezen.

**Milieu-aanwijzing**

De wagen alleen op speciaal daarvoor bedoelde wasplaatsen wassen, opdat het eventueel door olie verontreinigde water niet in het afvalwater terecht komt. In bepaalde gebieden is het wassen van de wagen buiten zulke wasplaatsen verboden.

**Let op**

De wagen niet in de volle zon wassen. ■

**Wassen met een hogedrukreiniger**

*Let bij het wassen van de wagen met een hogedrukreiniger bijzonder goed op!*

- Let op de aanwijzingen voor de hogedrukreiniger, vooral voor de **druk** en de **spuitafstand**.
- Voldoende afstand tot zacht materiaal en gespoten bumpers houden.
- Het schoonmaken van bevroren of met sneeuw bedekte ruiten met de hogedrukreiniger vermijden ⇒ pagina 190.
- Geen rondstraalsproeikoppen gebruiken ("vuilfrezen") ⇒
- Na het wassen van de wagen abrupte en plotselinge remmanoeuvres vermijden. De remmen moeten eerst worden "drooggeremd" ⇒ pagina 179.

**ATTENTIE**

- **Banden mogen nooit met een rondstraalsproeikop ("vuilfrees") worden schoongemaakt. Zelfs wanneer de spuitafstand betrekkelijk groot is en er kort gespoten wordt, kunnen de banden hierdoor beschadigd worden. Gevaar voor ongelukken.**
- **Vocht, ijs en strooizout in het remsysteem verminderen de remwerking - gevaar voor ongevallen!**

### ! VOORZICHTIG

- Het water mag niet warmer dan 60°C zijn om schade aan de wagen te voorkomen.
- Ter voorkoming van schade aan de wagen voldoende afstand tot kwetsbare materialen houden, zoals slangen, kunststof delen, geluidswerend materiaal, enz. Dit geldt ook voor het schoonmaken van bumpers die dezelfde kleur als de carrosserie hebben. Hoe kleiner de afstand van de sproeikop tot het oppervlak is, des te meer er wordt gevegd van het materiaal. ■

### Wagenlak conserveren

*Regelmatig conserveren beschermt de lak van de wagen.*

De wagenlak op zijn laatst conserveren, wanneer op de *schone* lak het water geen duidelijke ronde druppels meer vormt.

Een goede *vaste was* kunt u bij elke Technische Dienst verkrijgen.

Regelmatig in de was zetten beschermt de wagenlak langdurig tegen schadelijke milieu-invloeden ⇒ pagina 186. De conservering beschermt zelfs enigszins tegen mechanische invloeden.

Ook als in de automatische wasinstallatie regelmatig een **vloeibare was** wordt gebruikt, is het aan te bevelen de lak ten minste tweemaal per jaar met vaste was te beschermen. ■

### Wagenlak polijsten

*Door polijsten krijgt de wagenlak opnieuw glans.*

Alleen als de lak van uw wagen dof is geworden en als u met conserveringsmiddelen geen glans meer kunt verkrijgen, is polijsten nodig. Polijstmiddel is verkrijgbaar bij de Technische Dienst.

Wanneer de aangebrachte polish geen conserverende componenten bevat moet de lak onmiddellijk met was behandeld worden ⇒ pagina 189, Wagenlak conserveren.

### ! VOORZICHTIG

Om de wagenlak niet te beschadigen:

- Behandel u mat gelakte delen of kunststof delen niet met polijstmiddelen of vaste was.
- De wagenlak niet in een zanderige of stoffige omgeving polijsten. ■

### Kunststof delen onderhouden

*Kunststof delen mogen niet met oplosmiddelen in aanraking komen.*

Wanneer normaal wassen niet voldoende is, mogen kunststof delen ook met speciale **oplosmiddelvrije** kunststofreinigings- en conserveringsmiddelen worden behandeld.

### ! VOORZICHTIG

- Het gebruik van vloeibare luchtverfrissers, die rechtstreeks op de ventilatieroosters van de wagen geplaatst worden kunnen de plastic onderdelen beschadigen, indien hier per ongeluk vloeistof op geknoeid wordt.
- Schoonmaakmiddelen met oplosmiddel tasten het materiaal aan. ■

## Ruiten en buitenspiegels schoonmaken

### Ruiten schoonmaken

- Ruiten met universele glasreinigingsmiddelen op alcoholbasis schoonmaken.
- Ruiten met een schone zeem of met een lap zonder pluisjes drogen.

### Sneeuw verwijderen

- Sneeuw van ruiten en spiegels met een veger verwijderen.

### Ijs verwijderen

- Een spray om ijs te verwijderen gebruiken.

Voor het drogen van de ruiten gebruikt u een schone lap of een zeem. Op een zeem waarmee de lak is afgenomen, blijven vette resten conserveringsmiddel achter. Daarmee zouden de ruiten vuil gemaakt worden.

Voor het verwijderen van ijs bij voorkeur een spray om ijs te verwijderen gebruiken. Wanneer u een ijskrabber gebruikt, deze niet heen en weer bewegen, maar slechts in één richting schuiven.

Rubber-, olie-, vet- of kitresten kunt u met een ruitenreiniger of siliconenverwijderaar verwijderen.

Wasresten kunnen alleen met een speciale reiniger worden verwijderd die verkrijgbaar is bij de Technische Diensten. Door resten was op de voorruit kunnen de ruitenwissers gaan bobberen. Door het gebruik van een ruitenreiniger met wasoplossende eigenschappen kan het produceren van bijgeluiden worden verholpen, deze kunnen de wasresten echter niet volledig verwijderen.



### VOORZICHTIG

- Nooit sneeuw of ijs van de ruiten en spiegels met warm of heet water verwijderen - gevaar voor scheurvorming in het glas!
- De verwarmingsdraden zitten aan de binnenzijde van de achterraut. Om beschadigingen te voorkomen mogen er geen stickers op de verwarmingsdraden worden geplakt.

## Ruitenwisperbladen schoonmaken

Schone ruitenwisperbladen zorgen voor helder zicht.

1. Met een zachte doek stof en vuil van de ruitenwisperbladen verwijderen.
2. De ruitenwisperbladen met een ruitenreiniger schoonmaken. Bij sterke vervuiling een spons of een doek gebruiken.

## Afdichtrubbers onderhouden

*Goed onderhouden afdichtrubbers vriezen niet zo snel vast.*

1. Met een zachte doek stof en vuil van de afdichtrubbers verwijderen.
2. Afdichtrubbers met een onderhoudsmiddel voor rubber behandelen.

De afdichtrubbers van portieren, ruiten, enz. blijven soepel en gaan langer mee als deze af en toe met een conserveringsmiddel voor rubber (bijv. siliconenspray) worden behandeld.



Hiermee wordt een voortijdige slijtage van de afdichtrubbers voorkomen. De portieren kunnen gemakkelijker worden geopend. Goed onderhouden afdichtrubbers vriezen 's winters niet zo gemakkelijk vast.

### Portierslotcilinders

*Portierslotcilinders kunnen in de winter bevroren.*

Om de slotcilinder van het portier te ontdooven wordt geadviseerd een spray met smerende en roestwerende eigenschappen te gebruiken.

### Chromen delen schoonmaken

1. Chromen delen met een vochtige doek schoonmaken.
2. Chromen delen met een zachte, droge doek polijsten.

Wanneer dat niet voldoende is, kunt u een goede **chromreiniger** gebruiken. Met deze chromreiniger verwijdert u ook vlekken of aanslag op het oppervlak.



#### VOORZICHTIG

Om ervoor te zorgen dat een chromoppervlak geen krassen krijgt:

- Bij het onderhoud van het chrom in geen geval een reinigingsmiddel met een schurende werking gebruiken.
- Het oppervlak van de chromen delen niet in een zanderige of stoffige omgeving schoonmaken of polijsten.

### Stalen velgen

- De stalen velgen regelmatig met een aparte spons schoonmaken.

Hardnekkig remslijpsel dat op de velgen is achtergebleven, kan met een industrieel reinigingsproduct worden verwijderd. Beschadigingen aan de lak van de velgen moeten worden verholpen voordat er roest kan ontstaan.



#### ATTENTIE

- **Banden nooit met rondstraalsproeikoppen schoonmaken. Zelfs wanneer de spuitafstand betrekkelijk groot is en er kort gespoten wordt, kunnen de banden hierdoor beschadigd worden. Gevaar voor ongelukken.**
- **Vocht, ijs en strooizout in het remsysteem verminderen de remwerking - gevaar voor ongevallen! Na het wassen van de wagen abrupte en plotselinge remmanoeuvres vermijden. De remmen moeten eerst worden "drooggeremd" ⇒ pagina 179, Remwerking en remweg.**

### Lichtmetalen velgen

#### Elke twee weken

- Strooizout en remslijpsel van de lichtmetalen velgen wassen.
- Wielen met een zuurvrij reinigingsmiddel behandelen.

#### Elke drie maanden

- Wielen met harde was grondig inwrijven.

Regelmatig onderhoud is nodig, opdat de lichtmetalen velgen er lang goed uit blijven zien. Als strooizout en remslijpsel niet regelmatig worden afgespoeld, wordt het aluminium aangetast.

Als reinigingsmiddel een zuurvrij reinigingsmiddel voor lichtmetalen velgen gebruiken.

Een lakpolijstmiddel of andere schurende middelen mogen bij het onderhoud van de wielen niet worden gebruikt. Als de beschermende laklaag, bijv. door steenslag, is beschadigd, moet de laklaag zo spoedig mogelijk worden hersteld.



#### ATTENTIE

- **Banden nooit met rondstraalsproeikoppen schoonmaken. Zelfs wanneer de spuitafstand betrekkelijk groot is en er kort gespoten wordt, kunnen de banden hierdoor beschadigd worden. Gevaar voor ongelukken.**
- **Vocht, ijs en strooizout in het remsysteem verminderen de remwerking - gevaar voor ongevallen! Na het wassen van de wagen abrupte en plotselinge remmanoeuvres vermijden. De remmen moeten eerst worden "drooggeremd" ⇒ pagina 179, Remwerking en remweg.**

## Bodembescherming

*De onderzijde van de wagen is tegen chemische en mechanische invloeden beschermd.*

Tijdens het rijden kan de beschermende laag worden beschadigd. Daarom adviseren wij u om de beschermende laag aan de onderzijde van de wagen en van het onderstel vóór en na het koude jaargetijde te controleren en zo nodig te laten bijwerken.

Wij adviseren reparatiewerkzaamheden en extra beschermingsmaatregelen tegen corrosie te laten uitvoeren door uw Technische Dienst.



#### ATTENTIE

**Gebruik nooit een bodembeschermingslaag of corrosiewerende middelen voor uitlaten, katalysatoren of warmtewerende platen. Door een heet uitlaatsysteem of door hete motordelen kunnen deze stoffen vlam vatten. Brandgevaar!**

## Motorruimte schoonmaken

*Neem extra voorzorgsmaatregelen voor het schoonmaken van de motorruimte.*

### Corrosiewerende laag

De motorruimte en het oppervlak van de motor zijn af fabriek met een corrosiewerende laag behandeld.

Vooral in de winter, wanneer u vaak op met zout bestrooide wegen rijdt, is een goede bescherming tegen corrosie heel belangrijk. Opdat het zout geen schade kan aanrichten, moet de motorruimte voor en na de strooiperiode grondig worden schoongemaakt.

**De Technische Dienst** beschikt over de juiste schoonmaak- en conserveeringsmiddelen en de benodigde gereedschappen. Daarom adviseren wij u om deze werkzaamheden daar te laten uitvoeren.

Wanneer de motorruimte met vetoplossende middelen wordt schoongemaakt of wanneer de motor wordt gewassen, wordt de corrosiewerende laag bijna altijd verwijderd. Daarna beslist alle vlakken, groeven, naden en alle componenten in de motorruimte laten conserveren. ▶

 **ATTENTIE**

- Let vóór alle werkzaamheden in de motorruimte op de waarschuwingen ⇒ pagina 207.
- Motor uitschakelen, handrem aantrekken en altijd de contactsleutel uit het contactslot trekken, voordat u de motorkap opent.
- Motor laten afkoelen, voordat u de motorruimte schoonmaakt.
- Handen en armen tegen metalen delen met scherpe kanten beschermen, als u bijvoorbeeld de onderkant van de wagen, de binnenzijde van de wielkasten of de wieloppotten schoonmaakt. Gevaar voor verwondingen!
- Vocht, ijs en strooizout in het remsysteem verminderen de remwerking - gevaar voor ongevallen! Na het wassen van de wagen abrupte en plotselinge remmanoeuvres vermijden.
- Nooit het koelsysteem aanraken. Deze wordt afhankelijk van de temperatuur geregeld en kan automatisch worden ingeschakeld – ook bij uit het contact getrokken contactsleutel!

**Milieu-aanwijzing**

Omdat bij het wassen van een motor resten brandstof, vet en olie kunnen worden afgespoeld, het vervuilde water door een olie-afscheider schoonmaken. Daarom mag de motor alleen worden schoongespoten in een gespecialiseerde werkplaats of bij een daartoe uitgerust tankstation. ■

## Onderhoud van de wagen, binnenzijde

### Kunststof delen en dashboard schoonmaken

- Een schone, niet-pluizende doek met water bevochtigen en de kunststof delen en het dashboard schoonmaken.

- Wanneer dat niet voldoende is, gebruikt u een speciaal **oplosingsvrij** kunststofreinigings- en onderhoudsmiddel.

 **ATTENTIE**

Maak nooit het dashboard en het oppervlak van de airbagmodules schoon met reinigingsmiddelen die oplosmiddelen bevatten. Door schoonmaakmiddelen met oplosmiddelen wordt het oppervlak poreus. Bij het activeren van de airbag kan dit tot verwondingen leiden als gevolg van losschietende kunststof deeltjes.

**VOORZICHTIG**

Schoonmaakmiddelen met oplosmiddel tasten het materiaal aan. ■

### Houten decor schoonmaken\*

- Een schone doek met water bevochtigen en het hout schoonmaken.
- Wanneer dat niet voldoende is, *mild* zeepsop gebruiken.

**VOORZICHTIG**

Schoonmaakmiddelen met oplosmiddel tasten het materiaal aan. ■

### Stofferingen en stoffen bekledingen schoonmaken

Stofferingen en textielbekledingen van portieren, de hemelbekleding enz. behandelt u met speciale reinigingsmiddelen resp. met droogschuim en een zachte borstel. ■

### Reiniging van de radio en klimaatregeling

Gebruik, om de radio en/of klimaatregeling te reinigen, een niet-schurende doek, bevochtigd met water. Pas, indien dit onvoldoende is, een neutrale zeepoplossing toe.

### Leer schoonmaken\*

#### Normaal schoonmaken

- Vuil leer met een enigszins vochtige katoenen of wollen lap schoonmaken.

#### Hardnekkige vlekken verwijderen

- Sterk vervuilde plekken schoonmaken met een doek en een milde zeepoplossing (twee eetlepels neutrale zeep op een liter water).
- Let erop dat het leer nergens te nat wordt en dat er geen water in de naden sijpelt.
- Vervolgens met een zachte, droge lap droogwrijven.

#### Onderhoud van het leer

- Het leer elk half jaar met een bij de Technische Dienst verkrijgbaar leeronderhoudsmiddel behandelen.
- Leeronderhoudsmiddel uiterst dun aanbrengen.
- Met een zachte lap droogwrijven.

SEAT streeft ernaar de bijzondere eigenschappen van dit natuurproduct intact te houden. Vanwege de exclusiviteit van de gebruikte leersoorten en de karakteristieke eigenschappen (zoals gevoeligheid voor olie, vet en vervuiling)

moet het leer voorzichtig worden behandeld, zowel bij het dagelijks gebruik, als bij het uitvoeren van onderhoudswerkzaamheden.

Stof en vuildeeltjes in poriën, plooiën en naden kunnen schuren en het oppervlak beschadigen. Als de wagen lang in de zon staat, het leer tegen direct zonlicht beschermen om verbleken te voorkomen. Lichte kleurwijzigingen door het gebruik van het hoogwaardige natuurleer zijn normaal.



#### VOORZICHTIG

- Het leer mag in geen geval met oplosmiddelen, boenwas, schoenpoets, vlekkenverwijderaar en dergelijke worden behandeld.
- Hardnekkige vlekken door een gespecialiseerde werkplaats laten verwijderen om beschadigingen te vermijden.

### Veiligheidsgordels schoonmaken

*Een vervuilde veiligheidsgordel kan de werking van de veiligheidsgordel negatief beïnvloeden.*

Houd veiligheidsgordels schoon en controleer regelmatig de toestand van alle veiligheidsgordels.

#### Veiligheidsgordels schoonmaken

- De vervuilde veiligheidsgordel volledig uittrekken en de gordelband uitgerold laten.
- Vervuilde veiligheidsgordels met *mild* zeepsop schoonmaken.
- Het behandelde gordelweefsel laten drogen.
- Veiligheidsgordel pas oprollen, wanneer deze droog is.

Als er grote vlekken in de gordel komen, zal de oprolautomaat niet meer correct werken.

**ATTENTIE**

- De veiligheidsgordels mogen niet chemisch worden gereinigd, omdat zulke reinigingsmiddelen de sterkte van het weefsel kunnen aantasten. De veiligheidsgordels mogen ook niet met etsende vloeistoffen in aanraking komen.
- Regelmatig de toestand van alle veiligheidsgordels controleren. Als beschadigingen van het weefsel, de gordelverbindingen, de gordelautomaat of het slotgedeelte worden vastgesteld, moet de betreffende veiligheidsgordel door een gespecialiseerde werkplaats worden vervangen.
- Nooit proberen om de veiligheidsgordels zelf te repareren. De veiligheidsgordels mogen nooit op een of andere wijze worden veranderd of door u worden uitgebouwd.

**VOORZICHTIG**

Schoongemaakte veiligheidsgordels moeten vóór het oprollen volledig droog zijn, omdat vocht de gordelprolautomaat kan beschadigen. ■

## Accessoires, vervanging van onderdelen en wijzigingen

### Accessoires en onderdelen

*Laat u door een SEAT dealer adviseren, voordat u accessoires en onderdelen koopt.*

Uw wagen biedt een hoge mate aan actieve en passieve veiligheid.

Vóór de aankoop van accessoires en onderdelen alsmede vóór technische wijzigingen een SEAT Technische Dienst raadplegen.

Uw SEAT dealer geeft u graag informatie over het nut, de wettelijke bepalingen en de aanbevelingen van productie inzake accessoires en onderdelen.

Wij adviseren alleen **Goedgekeurde SEAT accessoires®** en **Goedgekeurde SEAT Onderdelen®** te gebruiken. Hiervan heeft SEAT de betrouwbaarheid, veiligheid en geschiktheid vastgesteld. Vanzelfsprekend verzorgen de Technische Diensten van SEAT het deskundig inbouwen.

Van producten die **niet door SEAT zijn goedgekeurd**, kunnen we de betrouwbaarheid, veiligheid en geschiktheid voor uw wagen niet beoordelen, ondanks het feit dat we de ontwikkelingen op de markt nauwgezet volgen - zelfs niet als in afzonderlijke gevallen een rapport van een officiële technische keuringsdienst of van een overheidsinstantie is bijgevoegd.

**Naderhand ingebouwde apparaten** die direct de controle van de bestuurder over de wagen beïnvloeden, zoals bijv. snelheidsregelsystemen of elektronisch geregeld dempingssystemen, moeten voorzien zijn van een **e-code** (keuringscode van de Europese Unie) en voor uw wagen door SEAT zijn goedgekeurd.

De **extra aangesloten elektrische verbruikers**, bijv. koelboxen, computers of ventilatoren, die niet voor de directe controle van de wagen dienen, moeten zijn voorzien van een **EG-code** (conformiteitsverklaring van de fabrikanten in de Europese Unie).



#### ATTENTIE

**Accessoires zoals telefoonhouders of bekerhouders mogen nooit op de afdekkingen van airbags of binnen de actieradius van de airbags aangebracht worden. De reden hiervoor is dat, als de airbag bij een aanrijding geactiveerd wordt, er een groter gevaar voor verwondingen bestaat.**

### Technische wijzigingen

*Bij technische wijzigingen onze voorschriften opvolgen.*

Wijzigingen van elektronische onderdelen en de bijbehorende software kunnen tot storingen leiden. Vanwege de koppeling van elektrische onderdelen kunnen deze storingen ook direct de werking van systemen die er niet in eerste instantie mee te maken hebben, belemmeren. Dit betekent dat de betrouwbare werking van uw wagen in gevaar gebracht kan zijn en dat de onderdelen van de wagen eerder slijten dan normaal. Dit kan ertoe leiden dat de wagen niet meer wettelijk wordt goedgekeurd.

De Technische Dienst SEAT wijst iedere aansprakelijkheid af voor beschadigingen als gevolg van ongeschikte wijzigingen.

Wij adviseren daarom alle werkzaamheden enkel door de SEAT Technische Dienst te laten uitvoeren met **SEAT Originele Onderdelen®**.



#### ATTENTIE

**Werkzaamheden of wijzigingen aan uw wagen, die ondeskundig worden uitgevoerd, kunnen storingen veroorzaken - gevaar voor ongevallen!**

## Dakantenne\*

De wagen kan uitgerust zijn met een inklapbare\* en antidiefstal\* dakantenne, die naar achteren gevouwen kan worden, bijvoorbeeld om door een automatische wasstraat te rijden.

### Om te vouwen

De staaf losdraaien, naar achteren kantelen tot de horizontale stand en opnieuw vastdraaien.

### Om in gebruiksstand te plaatsen

Op omgekeerde wijze te werk gaan dan in het vorige punt.



### VOORZICHTIG

Wanneer u de wagen in een wasstraat laat wassen, dient u voordat u de wagen in de wasstraat rijdt, de antenne in te klappen en deze parallel t.o.v. het dak te zetten zonder hem in te schroeven om beschadiging van de antenne te voorkomen. ■

## Mobiele telefoon en zendapparatuur

*Voor de mobiele telefoon resp. de zendapparatuur gebruikt u een buitenantenne.*

SEAT heeft voor uw wagen het gebruik van mobiele telefoons en zendapparatuur onder de volgende voorwaarden vrijgegeven:

- Deskundig geïnstalleerde buitenantenne,
- zendvermogen maximaal 10 watt.

Alleen met een buitenantenne wordt de optimale reikwijdte van de apparaten bereikt.

Wanneer u een mobiele telefoon of zendapparatuur met een zendvermogen van meer dan 10 watt zou willen gebruiken, dient u beslist een Technische Dienst te raadplegen. Deze Technische Dienst kan informatie verstrekken omtrent de technische mogelijkheden voor de verdere uitvoering.

Mobiele telefoons en zendapparatuur laten inbouwen door een gespecialiseerde werkplaats, bijv. door uw SEAT dealer.



### ATTENTIE

- Houd uw aandacht in de eerste plaats bij het autorijden - gevaar voor ongevallen door afleiden van de bestuurder!
- Telefoonhouders niet op de afdekking van airbags of binnen de actieradius van airbags inbouwen – groot gevaar voor verwondingen bij een ongeval waarbij de airbag wordt geactiveerd!
- Bij het gebruik van een mobiele telefoon of zendapparatuur zonder buitenantenne is het mogelijk dat de maximumgrens van elektromagnetische straling in de wagen overschreden wordt. Dit geldt ook bij een niet volgens de voorschriften geïnstalleerde buitenantenne.



### VOORZICHTIG

Wanneer men zich niet aan de hierboven vermelde voorwaarden houdt, kunnen er storingen in de elektronica van de wagen ontstaan. De meest voorkomende oorzaken van storingen zijn:

- geen buitenantenne,
- verkeerd geïnstalleerde buitenantenne,
- zendvermogen van meer dan 10 W.



### Let op

Lees de gebruiksaanwijzing van uw mobiele telefoon resp. uw zendapparatuur goed door. ■

## Trekhaak naderhand inbouwen\*

Het is mogelijk om de wagen naderhand met een trekhaak uit te rusten.

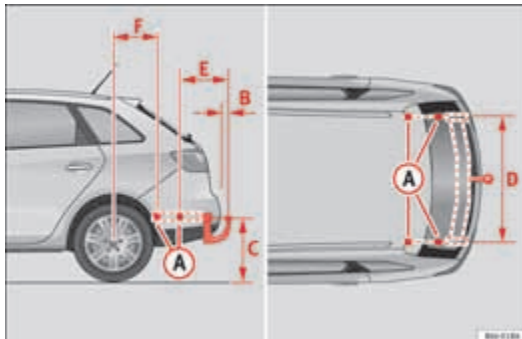

Afbeelding 126 Bevestigingspunten voor de trekhaak

Het naderhand inbouwen van een trekhaak moet volgens de voorschriften van de trekhaakfabrikant gebeuren.

De bevestigingspunten **A** voor de trekhaak zitten aan de onderkant van de wagen.

De afstand tussen het midden van de afneembare kogelkop en de grond mag nooit kleiner zijn dan de aangegeven maat, zelfs met een volbeladen wagen, met inbegrip van de maximale kogeldruk.

Maten voor de bevestiging van de trekhaak:

- B** 65 mm (minimum)
- C** van 350 mm tot 420 mm (volbeladen wagen)
- D** 959 mm
- E** 379 mm
- F** 386 mm

### Inbouwen van een trekhaak

- Het rijden met trekhaak betekent een extra inspanning voor de wagen. Laat daarom door een Technische Service controleren of het koelsysteem moet worden aangepast, voordat u een trekhaak laat inbouwen.
- Wettelijke bepalingen (bv. het inbouwen van een extra controlelampje) in uw land opvolgen.
- Er moeten onderdelen van de wagen, zoals de achterbumper, worden uit- en ingebouwd. Bovendien moeten de bevestigingsbouten van de trekhaak met een momentsleutel worden aangetrokken en moet er een stopcontact op de elektrische installatie van de wagen worden aangesloten. Hiervoor zijn speciale vakkennis en gereedschappen nodig.
- De gegevens in de afbeelding markeren de afmetingen en bevestigingspunten, die bij het naderhand inbouwen van een trekhaak in elk geval moeten worden aangehouden.



### ATTENTIE

Het naderhand inbouwen van een trekhaak bij een gespecialiseerde werkplaats laten uitvoeren.

- Als de trekhaak niet goed gemonteerd wordt, bestaat er gevaar voor ongevallen.
- Let voor uw eigen veiligheid op de gegevens in de montagebeschrijving die door de fabrikant van de trekhaak bijgeleverd wordt.



### VOORZICHTIG

- Wanneer het stopcontact verkeerd wordt aangesloten, kan schade aan de elektrische installatie van de wagen ontstaan. ▶



**Let op**

- SEAT adviseert om het naderhand inbouwen van een trekhaak bij een gespecialiseerde werkplaats te laten uitvoeren. Het is mogelijk dat het bij bepaalde versies noodzakelijk is om een hitteschild aan te brengen; daarom wordt geadviseerd om naar een SEAT dealer te gaan. Indien dit schild niet correct wordt aangebracht, neemt SEAT geen enkele verantwoordelijkheid meer.
- In sommige sportuitvoeringen wordt, wegens het specifieke design van de uitlaat, de montage van een conventionele oplossing van de trekhaak niet aanbevolen. Raadpleeg de werkplaats van uw officiële SEAT dealer. ■

## Controleren en bijvullen

### Tanken

*De tankklep wordt met de hand opengemaakt. De tank heeft een inhoud van ca. 45 liter.*

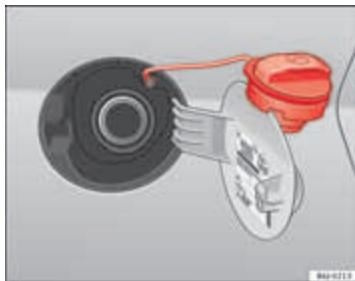

Afbeelding 127 Tankklep open

#### Tankdop openen

- Deksel openklappen.
- De dop met één hand vasthouden en vervolgens de sleutel in het slot steken en 180° naar links draaien.
- De dop linksom losdraaien.

#### Tankdop sluiten

- De tankdop naar rechts draaien totdat u een "klik" hoort.

- De sleutel in het slot zonder de dop los te laten rechtsom 180° draaien.
- De sleutel uit het slot halen en de klep dichtdrukken totdat deze vergrendelt. De dop is voorzien van een bevestigingsrubber om verlies ervan te voorkomen.

De tankklep zit rechtsachter in het zijpaneel van de wagen.

Zodra het volgens de voorschriften bediende vulpistool voor de eerste keer is uitgeschakeld, is de brandstoftank "vol". Er dient niet verder te worden getankt, omdat anders de expansieruimte in de tank ook gevuld wordt. Bij verhitting zou er brandstof uit kunnen lopen.

De juiste brandstofsoort voor de wagen staat op een sticker aan de binnenzijde van de tankklep. ►

 **ATTENTIE**

- **Brandstof is gemakkelijk ontvlambaar en kan tot zware verbrandingen en andere verwondingen leiden.**
  - Bij het vullen van de tank of van een jerrycan met brandstof mag niet worden gerookt en mag er geen contact zijn met vuur. Brandgevaar!
  - De wettelijke voorschriften over het gebruik van jerrycans in acht nemen.
  - Wij adviseren u om veiligheidsredenen geen jerrycan met brandstof mee te nemen. In geval van een aanrijding kan de jerrycan beschadigd worden en kan er brandstof uit lekken.
- **Wanneer u in uitzonderingsgevallen brandstof in een jerrycan moet vervoeren, let dan op het volgende:**
  - Nooit de jerrycan met brandstof vullen, wanneer deze in of op de wagen staat. Tijdens het vullen ontstaan er elektrostatische ladingen die de brandstofdampen kunnen laten ontvlammen. Ontploffingsgevaar! De jerrycan altijd op de grond zetten wanneer u deze vult.
  - Het vulpistool zo ver mogelijk in de vulmond van de jerrycan steken.
  - Bij jerrycans van metaal moet het vulpistool contact met de jerrycan hebben, terwijl u de jerrycans met brandstof vult. Hierdoor wordt statische oplading vermeden.
  - Nooit brandstof in de wagen of in de bagageruimte morsen. Brandstofdampen kunnen ontploffen. Er bestaat levensgevaar.

 **VOORZICHTIG**

- Weggelekte brandstof direct van de wagenlak verwijderen.
- Nooit de brandstoftank helemaal leegrijden! De onregelmatige brandstofvoorziening kan tot overslaan van de ontsteking leiden. Daardoor komt er onverbrande brandstof in de uitlaat - gevaar voor beschadiging van de katalysator!
- Als bij een wagen met **dieselmotor** de brandstoftank volledig is leeggereden, moet na het tanken gedurende ten minste 30 seconden het contact worden ingeschakeld zonder de motor te starten. Als u daarna start, kan het langer duren dan normaal - tot maximaal een minuut -, voordat de motor aanslaat. Dat komt doordat het brandstofsysteem tijdens het starten eerst moet worden ontlucht.

 **Milieu-aanwijzing**

De brandstoftank niet te ver vullen – bij verwarming kan er anders brandstof naar buiten stromen. ■

## LPG-systeem\*

### LPG tanken

De LPG-vulmond bevindt zich achter de tankklep, naast de vulmond van de benzine.

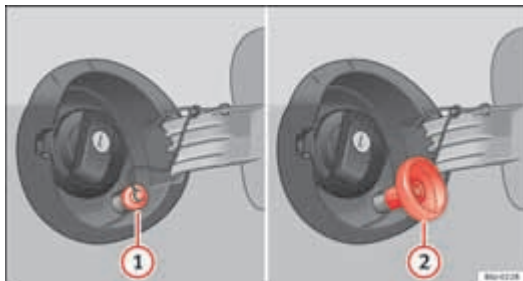

Afbeelding 128 Tankklep open met vulmond van LPG en adapter.



Afbeelding 129 LPG-tank in uitsparing voor reservewiel.

### LPG tanken

- **Voor** het tanken, de motor stoppen en het contact uitschakelen.
- Tankklep openen.
- **Voor** het tanken, de aanwijzingen voor het hanteren van het station lezen.
- Dop van de gasvulmond losschroeven ⇒ Afbeelding 128 ①.
- De vereiste adapter ⇒ Afbeelding 128 ② vastdraaien op de gasvulopening ①.
- Tanken zoals aangeduid op de aanwijzingen van het station.
- De adapter losdraaien ⇒ Afbeelding 128 ②.
- Dop van de gasvulmond vastschroeven ⇒ Afbeelding 128 ①.
- Tankklep sluiten. ▶

Bij het verwijderen van het tankpistool kan een beetje LPG wegvloeien  
⇒ ⚠.

De LPG-tank ⇒ Afbeelding 129 die zich bevindt in de uitsparing van het reservewiel van de wagen heeft een inhoud van 52.8 liter. Indien de buitentemperaturen zeer laag zijn, is het mogelijk dat de LPG-tank niet volledig kan worden gevuld.

#### Aansluitingen van de stations

De LPG-stations kunnen aansluitingen van meerdere types hebben, waardoor de hantering hiervan verschillend is. Laat daarom een werknemer van het station de tank vullen bij de eerste tankbeurt, of wanneer dit in een ander station gebeurt.

#### Geluiden bij het tanken van LPG

Tijdens het tanken zijn er geluiden te horen tijdens het vullen met LPG. Deze geluiden hebben geen belang.

#### ⚠ ATTENTIE

Het onjuist tanken of gebruiken van LPG zou kunnen leiden tot brand, ontploffing of verwondingen.

- LPG is een zeer explosieve en licht ontvlambare stof die zware brandwonden en andere verwondingen kan veroorzaken.
- Voor het tanken moet de motor worden uitgeschakeld.
- Schakel altijd de mobiele telefoon en alle radiotoestellen uit, want de elektromagnetische golven zouden vonken kunnen voortbrengen en brand kunnen veroorzaken.
- Stap niet in de wagen tijdens het tanken. Indien het absoluut nodig zou zijn om in te stappen, sluit dan het portier en raak een metalen oppervlak aan voordat u de aansluiting opnieuw aanraakt. Op deze manier wordt vermeden dat vonken ontstaan door elektrostatische ontlading en er brand uitbreekt tijdens het tanken.

#### ⚠ ATTENTIE (vervolg)

- Na het tanken is het mogelijk dat kleine hoeveelheden LPG lekken. Indien het LPG in contact komt met de huid, bestaat het risico op bevriezing.
- Rook niet en zorg ervoor dat er geen vlam in de buurt van de tank komt. Gevaar voor ontploffingen!

#### Adapter voor de vulmond van LPG

*Omdat er stations met verschillende pistolen bestaan, is de adapter noodzakelijk.*

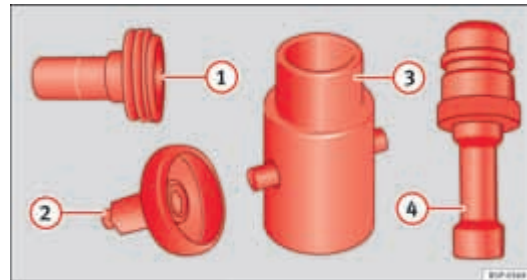

Afbeelding 130 Overzicht van de adapters voor LPG-vulmonden.

- ① ACME-adapter (adapter voor Europa)
- ② Dish Coupling-adapter (adapter voor Italië)
- ③ Bajonetadapter
- ④ EURO-adapter (adapter voor Spanje)

Bij de levering bevindt zich de adapter van het betreffende land, de ACME-**1**, de Dish Coupling-**2**, de bajonet-**3** of de EURO-adapter **4**.

De vulsystemen en de overeenstemmende adapters verschillen afhankelijk van het land. Aangezien de tankstations in het buitenland niet altijd beschikken over de nodige adapters voor hun LPG-systeem, bevelen we aan deze aan te schaffen voordat u naar het buitenland reist. Controleer of de adapters geschikt zijn voor uw vulsysteem.



### Let op

De vier meest gebruikelijke adaptertypes in Europa zijn de ACME-adapter **1**, de Dish Coupling-adapter **2**, de bajonetadapter **3** en de EURO-adapter **4**. Over het algemeen bevelen we u aan de vier adapters in de wagen mee te nemen, aangezien in sommige landen verschillende types vulsystemen bestaan. Er wordt binnenkort één enkel vulsysteem (Euro nozzle) ingevoerd in Europa.

## De LPG-brandstof

LPG is een alternatieve brandstof voor gebruik in wagens en bestaat uit een mengsel van propaan- en butaangas.

Het huidige succes van LPG is vooral toe te schrijven aan de strenge normen inzake uitlaatgasemissies. In vergelijking met de overige fossiele brandstoffen is LPG heeft LPG erg lage emissies.

### Kwaliteit en verbruik van LPG

De kwaliteitsvereisten waaraan het LPG onderworpen is, worden voor heel Europa vastgesteld in de DIN EN 589 en maken het rijden op LPG op Europees grondgebied mogelijk.

Er wordt een onderscheid gemaakt tussen winter- en zomergas. Het wintergas heeft een hogere propaanangasverhouding. Als gevolg hiervan is het mogelijk dat met wintergas de autonomie lager is (wegens het hoger verbruik) dan met zomergas.

### Netwerk LPG-stations

Het aantal LPG-stations neemt voortdurend toe.

Op het internet vindt u lijsten met bestaande LPG-stations. ■

## Vastzetten van LPG

Een reeks botstesten van deze wagen rijdend op LPG bevestigen de hoge veiligheidsgraad ervan.

De veiligheid van het LPG-systeem garandeert een werking zonder risico. Onderstaande veiligheidsmaatregelen zijn getroffen:

- De LPG-tank beschikt over een elektromagnetische sluiters die automatisch gesloten wordt bij het uitschakelen van de motor (uitgeschakeld contact) of bij het werken op benzine.
- Een hoofdsluiter van het elektromagnetisch type sluit de gastoevoer in de motorruimte af met stilstaande motor of bij het werken op benzine.
- Een veiligheidsafsluiter in LPG-tank met leidingen naar de buitenzijde vermindert dat het gas in de binnenruimte indringt.
- Alle bevestigingspunten en -materialen zijn ontworpen om de hoogste veiligheidsgraad te verkrijgen.

Voor het veilig rijden moet regelmatig de toestand van het LPG-systeem gecontroleerd worden ⇒ ⚠. Deze controlebeurten staan in het Onderhoudsprogramma. ▶

**ATTENTIE**

- Indien gasgeur waargenomen wordt of u denkt dat er een lek is, dient u de wagen onmiddellijk tot stilstand te brengen en het contact uit te schakelen. Open de portieren om de wagen te verluchten. Rijd niet verder! Neem contact op met een gespecialiseerde werkplaats om de storing te verhelpen.
- Doof onmiddellijk alle sigaretten en houd de wagen uit de buurt van voorwerpen die vonken kunnen afgeven of brand kunnen veroorzaken, of schakel de wagen onmiddellijk uit wanneer gasgeur waargenomen wordt of een lek wordt waargenomen.
- De LPG-tanken staan onder druk en moeten regelmatig nagekeken worden. De eigenaar van de wagen moet zorgen dat deze controlebeurten correct worden uitgevoerd.
- Bij het parkeren van de wagen in een gesloten ruimte (bv. een garage), moet u ervoor zorgen dat er natuurlijke of mechanische ventilatie aanwezig is die het LPG neutraliseert indien er een lek optreedt.

**Let op**

Voor elke storing in het LPG-systeem de webpagina van SEAT raadplegen. Op deze pagina vindt u welke werkplaatsen geautoriseerd zijn om dit type storingen te repareren.

## Benzine

### Benzinesoorten

*Welke benzinesoort voor uw wagen geschikt is, staat aan de binnenzijde van de tankklep.*

In wagens met katalysator moet **loodvrije benzine overeenkomstig DIN EN 228** worden gebruikt (EN = "Euronorm").

De benzinesoorten onderscheiden zich onderling in **octaangetal**, b.v.: 91, 95, 98 RON (RON = "eenheid om de klopvastheid van de benzine te bepalen"). U kunt benzine met een hoger octaangetal tanken dan uw motor nodig heeft. Er zijn echter geen voordelen voor het brandstofverbruik of het motorvermogen.

**VOORZICHTIG**

- Eén tankvulling met loodhoudende benzine leidt al tot een blijvende verslechtering van de katalysatorwerking.
- Bij benzine met een laag octaangetal kunnen hoge toerentallen of een sterke motorbelasting tot schade aan de motor leiden.

**Milieu-aanwijzing**

Al één keer tanken van loodhoudende brandstof leidt tot een slechtere werking van de katalysator.

### Benzinetoevoegingen

*Benzinetoevoegingen verbeteren de benzinekwaliteit.*

De benzinekwaliteit beïnvloedt het soepel draaien van de motor, het vermogen en de levensduur van de motor. Tank daarom kwaliteitsbenzine met ▶

toevoegingen (additieven). Deze toevoegingen beschermen tegen corrosie, reinigen het brandstofsysteem en voorkomen aanslag in de motor.

Wanneer er geen kwaliteitsbenzine met additieven beschikbaar is of er motorstoringen voorkomen, moet u de noodzakelijke additieven bij het tanken toevoegen.

## Dieselolie

### Dieselolie\*

**Dieselolie** moet voldoen aan de DIN EN 590 (EN = "Euronorm"). Het cetaangetal moet ten minste 51 CN bedragen. CZ= Getal dat de mate van zelfontbranding van de dieselolie aangeeft.

Aanwijzingen voor het tanken ⇒ pagina 200.

### Biodiesel\*



#### VOORZICHTIG

- U kunt in uw wagen **geen** biodiesel gebruiken. U mag **in geen geval** deze brandstof tanken. Als u biodiesel gebruikt, kunnen de motor en het brandstofsysteem beschadigd raken. Als de dieseloliefabrikant biodiesel aan de dieselolie heeft toegevoegd overeenkomstig de norm EN 590 of DIN 51628, dan is dat toegestaan. Dit type brandstof veroorzaakt geen schade aan de motor of het brandstofsysteem.
- De dieselmotor is exclusief bedoeld voor gebruik van dieselolie volgens de norm EN 590. Tank of gebruik **in geen geval** benzine, kerosine, stookolie of enig ander type brandstof. Als u zich bij het tanken vergist, start de motor

dan niet en vraag gespecialiseerd personeel om hulp. De samenstelling van deze brandstoffen kan het brandstofsysteem en de motor aanzienlijk beschadigen.

### Winterse omstandigheden

*Diesel kan in de winter stroperig worden.*

#### Winterdiesel

Bij het gebruik van "zomerdiesel" kunnen bij temperaturen onder 0°C storingen voorkomen, omdat de brandstof door stolling van de paraffine te stroperig is geworden. Daarom is er in sommige landen in het koude jaargetijdje "winterdiesel" verkrijgbaar, die ook nog bij een temperatuur tot -22°C bedrijfszeker is.

In landen met andere klimatologische verhoudingen wordt meestal dieselolie aangeboden, die andere temperatureigenschappen bezit. De Technische Diensten en tankstations in de betreffende landen zijn op de hoogte van de in het land gebruikelijke dieselolie.

#### Filtervoorverwarming

Om voor de winter nog beter toegerust te zijn, is uw wagen met een filtervoorgloeisysteem uitgerust. Daardoor wordt het brandstofsysteem dat tot een temperatuur van -15°C bestand is tegen kou, zelfs bedrijfszeker tot circa -24°C, wanneer u winterdiesel tankt.

Als de diesel bij temperaturen onder 24°C desondanks zo stroperig is geworden dat de motor niet meer aanslaat, is het voldoende de wagen enige tijd in een verwarmde ruimte te zetten.



#### VOORZICHTIG

Brandstoftoevoegingen, zogenaamde "vloeverbeteraars" en dergelijke middelen mogen niet aan de dieselolie worden toegevoegd.



## Werkzaamheden in de motorruimte

### Veiligheidsaanwijzingen voor werkzaamheden in de motorruimte

*Werkzaamheden aan de motor of in de motorruimte dienen met de nodige voorzichtigheid uitgevoerd te worden.*

Voor alle werkzaamheden aan de motor of in de motorruimte:

1. Motor uitschakelen en de sleutel uit het contactslot trekken.
2. Handrem aantrekken.
3. Versnellingshendel in neutraal resp. de keuzehendel in stand P zetten.
4. Motor laten afkoelen.
5. Kinderen ver van de wagen houden.
6. Motorkap openen ⇒ pagina 209.

Werkzaamheden in de motorruimte alleen zelf uitvoeren, wanneer u met de noodzakelijke handelingen vertrouwd bent en over geschikt gereedschap beschikt! Anders de werkzaamheden bij een gespecialiseerde werkplaats uit laten voeren.

Alle vloeistoffen en bedrijfsmiddelen, zoals koelvloeistof en motorolie, maar ook bougies en accu's worden voortdurend verder ontwikkeld. De Technische Diensten worden door SEAT op de hoogte gehouden over wijzigingen. Wij adviseren u daarom bedrijfsvloeistoffen en bedrijfsmiddelen door een Technische Dienst te laten vervangen. Let ook op de aanwijzingen ⇒ pagina 196. De motorruimte van de wagen is een gevaarlijk gebied. ⇒ .



#### ATTENTIE

Bij alle handelingen aan de motor of in de motorruimte - bijv. bij controleren en bijvullen van vloeistoffen - kunnen verwondingen, brandwonden en ander gevaar voor een ongeval of brand ontstaan!

- Nooit de motorkap openen als u ziet dat er stoom of koelvloeistof uitkomt. Gevaar voor brandwonden! Wachten tot er geen damp of koelvloeistof meer naar buiten komt. De motor vóór het openen van de motorkap laten afkoelen.
- Motor uitschakelen en de contactsleutel uit het contactslot trekken.
- Trek de handrem aan en zet de versnellingshendel in de stand neutraal of de keuzehendel in de stand P.
- Kinderen ver van de wagen houden.
- Geen hete motordelen aanraken. Gevaar voor brandwonden!
- Geen vloeistof op de motor of op het uitlaatsysteem knoeien als deze nog heet zijn. Brandgevaar!
- Kortsluiting voorkomen in de elektrische installatie, vooral op de starthulpaansluitingen ⇒ pagina 258. De accu kan exploderen!
- Nooit het koelsysteem aanraken. Deze wordt afhankelijk van de temperatuur geregeld en kan automatisch worden ingeschakeld – ook bij uitgeschakeld contact of uit het contact getrokken contactsleutel!
- Nooit de vuldop van de koelluchtventilator openen, zolang de motor warm is. Door de hete koelvloeistof staat het koelsysteem onder druk!
- Vuldop bij het openen met een grote, dikke lap afdekken om gezicht, handen en armen tegen hete damp of hete koelvloeistof te beschermen.
- Geen voorwerpen, zoals poetslappen of gereedschap, in de motorruimte achterlaten.
- Als u zich genoodzaakt ziet om onder de wagen werkzaamheden uit te voeren, de wagen met stroppen en bokken vastzetten zodat deze niet kan bewegen. De hydraulische krik alleen is niet voldoende om de wagen vast te zetten en u loopt kans zich te verwonden.

 **ATTENTIE** (vervolg)

- Als er werkzaamheden aan de motor moeten worden uitgevoerd, terwijl er wordt gestart of terwijl de motor draait, bestaat er levensbedreigend gevaar door draaiende delen (bijv. de geribde riem, de dynamo, de koelluchtventilator) en door de hoogspanningsontsteking. Let ook op het volgende:
  - Nooit de elektrische kabels van het ontstekingsstelsel aanraken.
  - Beslist voorkomen dat u bijv. met sieraden, loshangende kledingstukken of lange haren in draaiende delen van de motor komt. Er bestaat levensgevaar. Daarom eerst sieraden afdoen, uw haar opsteken en kleding dragen, die goed aansluit.
  - Nooit bij een ingeschakelde versnelling achteloos gas geven. De wagen kan zich verplaatsen zelfs bij aangetrokken handrem. Er bestaat levensgevaar.
- Wanneer werkzaamheden aan het brandstofsysteem of aan de elektrische installatie noodzakelijk zijn, ook op de hierboven vermelde waarschuwingen letten:
  - Startaccu altijd losmaken van de elektrische installatie. Daarbij moet de wagen ontgrendeld zijn, omdat anders het alarmsysteem wordt geactiveerd.
  - Niet roken.
  - Nooit in de buurt van open vuur werken.
  - Altijd een brandblusser gereedhouden.

 **VOORZICHTIG**

Let er bij het bijvullen van vloeistoffen op dat de vloeistoffen in geen geval worden verwisseld. Anders zijn ernstige storingen en motorschade het gevolg!

**Milieu-aanwijzing**

Vloeistoffen die uit de wagen komen, zijn schadelijk voor het milieu. Daarom regelmatig de grond onder de wagen controleren. Als daar vlekken van olie of andere vloeistoffen zichtbaar zijn, dan dient u de wagen door een gespecialiseerde werkplaats te laten controleren. ■

## Motorkap openen

De motorkap wordt vanuit het interieur ontgrendeld.



Afbeelding 131 Ontgrendelingshendel motorkap

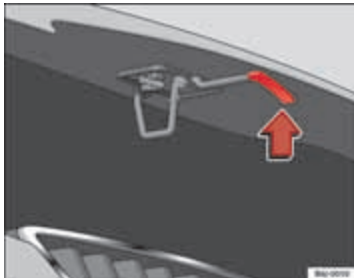

Afbeelding 132 Steun motorkap

Alvorens de motorkap te openen, erop letten of de ruitenwissers wel in de ruststand staan.

- Trek aan de hendel die zich bevindt onder het dashboard in ⇒ Afbeelding 131 pijlrichting. De motorkap springt door de veerkracht uit de vergrendeling ⇒ Δ.
- Motorkap aan de hendel (pijl) oplichten en openen.
- De motorkapsteun losmaken en in de daarvoor bedoelde opening van de motorkap steken.

### ⚠ ATTENTIE

Hete koelvloeistof kan brandwonden veroorzaken!

- Nooit de motorkap openen als u ziet dat er damp, rook of koelvloeistof uit de motorruimte komt.
- Zo lang wachten tot er geen damp, rook of koelvloeistof meer naar buiten komt, voordat u de motorkap voorzichtig opent.
- Let vóór alle werkzaamheden in de motorruimte op de waarschuwingen ⇒ pagina 207.

## Motorkap sluiten

- De motorkap iets oplichten
- De motorkapsteun loshaken en weer in de drukhouder plaatsen.
- Op een hoogte van ca. 30 cm de motorkap loslaten zodat deze in de vergrendeling valt.

Als de motorkap niet goed gesloten is, de kap niet aandrukken. Opnieuw openmaken en laten vallen zoals hiervoor beschreven is. ▶

**ATTENTIE**

Een niet goed gesloten motorkap kan tijdens het rijden opengaan en het zicht naar voren belemmeren - gevaar voor ongevallen!

- Altijd na het sluiten van de motorkap controleren of de vergrendeling goed is vastgeklikt. De motorkap moet vlak en afsluitend met de carrosseriedelen eromheen liggen.
- Als u tijdens het rijden merkt dat de vergrendeling niet vastzit, direct stoppen en de motorkap sluiten - gevaar voor ongevallen!

## Motorolie

### Algemene aanwijzingen

De motor wordt af fabriek voorzien van een speciale multigrade-olie geschikt voor elk jaargetijde.

Omdat het gebruik van een hoogwaardige olie een voorwaarde is voor het correct functioneren en de duurzaamheid van de motor, dient uitsluitend olie volgens de VW-normen gebruikt te worden als u olie bijvult of ververst.

De specificaties die op de volgende bladzijde staan (VW-normen) moeten op de verpakking vermeld staan; indien op de verpakking van de olie zowel de normen voor zowel benzine- als voor dieselmotoren vermeld staan, mag de olie zonder onderscheid voor beide soorten motoren gebruikt worden.

Geadviseerd wordt het verversen van de olie uit te laten voeren door een Technische Dienst of een gespecialiseerde werkplaats, volgens het Onderhoudsprogramma.

De voor de motor in uw wagen geldende oliespecificaties staan in ⇒ pagina 211, Eigenschappen van de olie.

### Onderhoudsintervallen

De onderhoudsintervallen kunnen flexibel (service-interval met lange duur) of vast (afhankelijk van de tijd of het gereden aantal kilometers).

Als op de binnenkant van de omslag van het boekje "Onderhoudsprogramma" de aanduiding PR QG1 voorkomt, betekent dit dat voor de wagen een service-interval met lange duur van toepassing is, terwijl de aanduidingen QG0 en QG2 staan voor een onderhoudsinterval op basis van tijd of kilometers.

### Variabele onderhoudsintervallen (Service-Intervallen met Lange Duur\*)

Er zijn speciale oliën en controles ontwikkeld die, afhankelijk van de rijomstandigheden en rijstijl van de bestuurder, de verversingsintervallen kunnen verlengen (service-intervallen met lange duur).

Het gebruik van deze oliën is een voorwaarde voor het verlengen van deze onderhoudsintervallen, neem daarbij **altijd** het volgende in acht:

- Vermeng de olie niet met de voor vaste onderhoudsintervallen voorgescreven olie.
- Alleen bij uitzondering, als het motoroliepeil te laag is ⇒ pagina 212 en LongLife-olie niet beschikbaar is, mag met oliesoorten voor **vaste onderhoudsintervallen** ⇒ pagina 211 maximaal 0,5 liter eenmalig worden bijgevoeld.

### Vaste onderhoudsintervallen\*

Als er voor de auto geen "Service-interval met lange duur" van toepassing is of dit interval op verzoek niet wordt toegepast, gebruik dan olie voor **vaste onderhoudsintervallen** die worden vermeld in ⇒ pagina 211, Eigenschappen van de olie. In dit geval geldt voor uw wagen een vast onderhoudsinterval van 1 jaar of 15.000 km (wat het eerst wordt bereikt) ⇒ brochure Onderhoudsprogramma. ▶

- Alleen bij uitzondering, als het motoroliepeil te laag is ⇒ pagina 212 en de voor uw wagen voorgeschreven olie niet beschikbaar is, mag met oliesoorten volgens specificatie ACEA A2 of ACEA A3 (benzinemotoren) resp. ACEA B3 of ACEA B4 (dieselmotoren) hoogstens 0,5 liter eenmalig worden bijgevoeld.

#### Wagens met roetfilter\*

In het "Onderhoudsprogramma" staat of uw wagen met een roetfilter voor dieselmotoren is uitgerust.

Bij wagens die zijn uitgerust met een roetfilter voor dieselmotoren mag uitsluitend motorolie volgens specificatie VW 507 00 worden bijgevoeld. Dat is een low SAPS-motorolie. Het gebruik van andere typen motorolie kan ertoe leiden dat het roetfilter eerder verstopt raakt, waardoor de levensduur ervan wordt verminderd. Daarom:

- Niet vermengen met andere oliesoorten.
- Alleen bij uitzondering, als het motoroliepeil te laag is ⇒ pagina 212 en de voor uw wagen voorgeschreven olie niet beschikbaar is, mag met oliesoorten volgens specificatie VW 506 00 resp. VW 506 01 of VW 505 00 resp. VW 505 01 of ACEA B3 resp. ACEA B4 hoogstens 0,5 liter eenmalig worden bijgevoeld.

### Eigenschappen van de olie

Motorsoort	Specificatie
Benzinemotor zonder variabel onderhoudsinterval	VW 502 00/ VW 504 00
Benzinemotor met variabel onderhoudsinterval (LongLife)	VW 504 00

Motorsoort	Specificatie
Diesel. Motoren zonder roetfilter (DPF)	VW 505 01 / VW 506 01 / VW 507 00
Diesel. Motoren met deeltjesfilters (DPF). Met of zonder variabel onderhoudsinterval (met of zonder Lange Duur) <sup>a)</sup>	VW 507 00

<sup>a)</sup> Enkel aanbevolen olie, zo niet kan schade aan de motor optreden.

#### Toevoegingen aan de motorolie

Aan de motorolie mag geen enkele soort toevoeging worden toegevoegd. De door dergelijke toevoegingen veroorzaakte schade wordt niet door de garantie gedekt.

#### Let op

Alvorens een lange reis te gaan maken, adviseren wij u voor vertrek motorolie met de overeenkomstige VW specificatie te kopen en in uw wagen mee te nemen. Zo beschikt u altijd over de juiste motorolie om bij te vullen indien dit nodig mocht zijn.

### Motoroliepeil controleren

Het motoroliepeil kan op de oliepeilstok worden afgelezen.

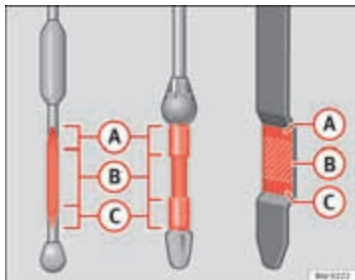

Afbeelding 133 Oliepeilstok

#### Oliepeil controleren

- De wagen in horizontale stand parkeren.
- De motor kort stationair laten draaien en uitzetten wanneer de bedrijfstemperatuur bereikt is.
- Ca. twee minuten wachten.
- Oliepeilstok uit de geleidingspijp trekken. Oliepeilstok met een schone doek afvegen en tot de aanslag weer in de geleidingspijp duwen.
- Vervolgens de oliepeilstok er weer uittrekken en het oliepeil controleren ⇒ Afbeelding 133. Indien nodig motorolie bijvullen.

#### Oliepeil in gebied A

- Geen olie bijvullen ⇒ ①.

#### Oliepeil in gebied B

- Er kan olie worden bijgevoerd, maar het peil moet in deze zone blijven.

#### Oliepeil in gebied C

- Er moet olie worden bijgevoerd. Het oliepeil moet daarna in het gebied gemarkeerd met B staan.

Afhankelijk van de rijstijl en het gebruik van de wagen kan het olieverbruik tot 0,5 l/1.000 km bedragen. Bij de eerste 5.000 kilometer kan het verbruik hoger liggen. Het motoroliepeil moet daarom regelmatig worden gecontroleerd - bij voorkeur elke keer bij het tanken en vóór langere ritten.

#### ! ATTENTIE

Werkzaamheden aan de motor of in de motorruimte dienen met de nodige voorzichtigheid uitgevoerd te worden.

- Let vóór alle werkzaamheden in de motorruimte op de waarschuwingen ⇒ pagina 207.

#### ! VOORZICHTIG

Als het oliepeil zich boven het gebied A bevindt, de motor niet starten. Dit kan schade aan de motor en de katalysator tot gevolg hebben. Een Technische Dienst raadplegen. ■

## Motorolie bijvullen

Motorolie wordt in kleine hoeveelheden bijgevuld.



**Afbeelding 134** In de motorruimte: dop van de motorolie-vulopening

Voordat u de motorkap opent, eerst de waarschuwingen lezen en deze opvolgen ⇒  in Veiligheidsaanwijzingen voor werkzaamheden in de motorruimte op pagina 207.

- Dop van de motorolie-vulopening losschroeven ⇒ **Afbeelding 134**.
- De juiste olie in kleine hoeveelheden bijvullen.
- Tussendoor wachten en het oliepeil controleren, opdat u niet per abuis te veel olie bijvult.
- Zodra het oliepeil ten minste in bereik  staat, draait u de dop van de vulopening weer zorgvuldig dicht.

De plaats van de oliepeilstok is in de betreffende afbeelding van de motorruimte in ⇒ pagina 269 weergegeven.

Motoroliespecificatie ⇒ pagina 211.

### **ATTENTIE**

**Olie kan gemakkelijk branden! Wanneer u olie bijvult, mag er geen olie op hete motordelen komen.**

### **VOORZICHTIG**

Als het oliepeil zich boven het gebied  bevindt, de motor niet starten. Dit kan schade aan de motor en de katalysator tot gevolg hebben. Ga dan naar een gespecialiseerde werkplaats.

### **Milieu-aanwijzing**

Het oliepeil mag in geen geval boven gebied  liggen. Anders kan olie via de carterontluchting worden aangezogen en door de uitlaat in de atmosfeer komen.

## Motorolie verversen

*De motorolie wordt bij onderhoudswerkzaamheden ververs.*

Wij adviseren u daarom om de motorolie bij een Technische Dienst te laten verversen.

In het Onderhoudsprogramma staat vermeld wanneer de motorolie moet worden ververs. 

**ATTENTIE**

Motorolie alleen zelf verversen, wanneer u over de noodzakelijke vakken-  
nis beschikt!

- Voordat u de motorkap opent, eerst de waarschuwingen lezen en deze opvolgen ⇒ pagina 207, Veiligheidsaanwijzingen voor werkzaamheden in de motorruimte.
- Motor eerst laten afkoelen. Hete olie kan brandwonden veroorzaken.
- Een beschermende bril dragen - gevaar door etsende werking van oliespetters.
- Uw arm horizontaal houden, als u de olie-aftapplug met de hand losdraait, zodat de eruit lopende olie niet langs uw arm naar beneden kan lopen.
- Als uw huid met motorolie in contact is gekomen, dan dient u uw huid vervolgens grondig te wassen.
- Olie is giftig! Oude olie buiten het bereik van kinderen bewaren.

**VOORZICHTIG**

Geen extra smeermiddel aan de motorolie toevoegen. De motor kan hiervan schade ondervinden. Schade die door zulke middelen ontstaat, is van garantie uitgesloten.

**Milieu-aanwijzing**

- Omdat de olie correct moet worden afgevoerd en vanwege de benodigde speciale gereedschappen en vakkennis adviseren wij u de motorolie en het oliefilter bij een Technische Dienst te laten verversen.
- In geen geval mag olie in de riolering of in de grond terechtkomen.
- Voor het opvangen van de afgewerkte olie een hiervoor bestemde bak gebruiken die de gehele oliehoeveelheid van uw motor kan opvangen. ■

## Koelvloeistof

### Specificatie van de koelvloeistof

Het koelsysteem van de motor bevat van in de fabriek een mengsel van speciaal behandeld water en ten minste 40% **G 13**-additief (TL-VW 774 J). Het additief van de koelvloeistof is te herkennen aan zijn lilakleur. Dit mengsel van water en additief biedt niet enkel bescherming tegen vriestemperaturen tot -25°C (-13°F), maar beschermt ook de lichtmetalen onderdelen van het koelsysteem van de motor tegen corrosie. Bovendien voorkomt dit mengsel kalkaanslag en wordt het kookpunt van de koelvloeistof beduidend hoger.

Om het koelsysteem van de motor te beschermen, moet het percentage additief *altijd* minstens 40 % zijn, zelfs bij hoge temperaturen en een warm klimaat, en er geen antivriesbescherming nodig is.

Als vanwege het klimaat bescherming tegen strenge vorst wordt vereist, kan het aandeel antivries toenemen. Het aandeel antivries mag echter niet hoger dan 60% zijn, omdat anders de bescherming tegen bevriezing en het koelrendement weer lager wordt.

Wanneer u koelvloeistof bijvult, moet er een mengsel van **gedestilleerd water** en minstens 40 % van het additief G 13 of G 12 plus-plus worden gebruikt (TL-VW 774 G) (beiden lila) om een optimale bescherming tegen corrosie te hebben ⇒ ①. Het mengsel G 13, met de koelvloeistoffen van de motor G 12 plus (TL-VW 774 F), G 12 (rood) of G 11 (groenblauwe kleur), zal ervoor zorgen dat er een aanzienlijk kleinere bescherming tegen corrosie is, waardoor ⇒ ② vermeden dient te worden. ►



### ⚠ ATTENTIE

Als er zich onvoldoende koelvloeistof in het koelsysteem bevindt, dan kunnen er zich fouten in de motor voordoen en kunnen er bijgevolg ernstige verwondingen worden opgelopen.

- Er moet worden nagegaan of het additiefpercentage het juiste is, rekening houdend met de laagst voorziene omgevingstemperatuur op de plaats waar de wagen gebruikt zal worden.
- Als er een extreem lage buitentemperatuur is, kan de koelvloeistof bevroren en kan de wagen niet meer bewegen. Omdat in dat geval ook de verwarming niet werkt, kunnen inzittenden die niet warm genoeg zijn gekleed doodvriezen.

### ⚠ VOORZICHTIG

De originele additieven mogen niet worden gemengd met koelvloeistoffen die niet zijn goedgekeurd door SEAT. Deze mengsels kunnen ernstige schade veroorzaken aan de motor en het koelsysteem.

- Als de vloeistof in het expansiereservoir niet lila is, maar bijvoorbeeld bruin, dan is het additief G 13 waarschijnlijk gemengd met een niet-geschikte koelvloeistof. In dat geval moet de koelvloeistof direct worden ververst. Anders kan de werking van de wagen ernstig verstoord worden en kan de motor defect raken!

### 🌸 Milieu-aanwijzing

De koelvloeistof en de toevoegingen kunnen het milieu vervuilen. Indien een bedrijfsvloeistof vrijkomt, moet die op een daartoe geschikte wijze worden opgevangen en op milieuvriendelijke wijze worden afgevoerd.

### Koelvloeistofpeil controleren en bijvullen 🛠

*Het juiste koelvloeistofpeil is belangrijk voor het goed functioneren van het koelsysteem van de motor.*



Abbeelding 135 In de motorruimte: vuldop van het koelvloeistofexpansiereservoir

Voordat u de motorkap opent, eerst de waarschuwingen lezen en deze opvolgen ⇒ ⚠ in Veiligheidsaanwijzingen voor werkzaamheden in de motorruimte op pagina 207.

#### Koelvloeistofexpansiereservoir openen

- Motor uitschakelen en af laten koelen.
- Ter bescherming tegen verbranding een grote dikke lap op de vuldop van het koelvloeistofexpansiereservoir leggen en deze voorzichtig losschroeven ⇒ ⚠.

#### Koelvloeistofpeil controleren

- In het geopende reservoir kijken en het koelvloeistofpeil aflezen. ▶

- Wanneer het koelvloeistofpeil in het reservoir onder de "MIN"-markering staat, koelvloeistof bijvullen.

#### Antivries/water bijvullen

- Alleen **nieuwe** koelvloeistof bijvullen.
- Let erop dat u het reservoir hoogstens tot aan de "MAX"-markering bijvult.

#### Koelvloeistofexpansiereservoir sluiten

- Vuldop *goed* vastdraaien.

De plaats van het koelvloeistofexpansiereservoir is te zien op de betreffende afbeelding van de motorruimte ⇒ pagina 269.

De koelvloeistof die u bijvult moet aan bepaalde specificaties voldoen. Als u in geval van nood niet over antivries G 12++ kunt beschikken, mag u geen andere toevoeging bijvullen. In dit geval eerst alleen water gebruiken. De juiste mengverhouding met de voorgeschreven antivries zo snel mogelijk weer herstellen.

Voor het bijvullen alleen *nieuwe* koelvloeistof gebruiken.

Tot aan de "MAX"-markering bijvullen. Teveel aan koelvloeistof wordt anders bij warm worden van de motor uit het koelsysteem geperst.

Het antivriesmiddel G 12++ kan gemengd worden met G 12+ in elke verhouding.



#### ATTENTIE

**Werkzaamheden aan de motor of in de motorruimte dienen met de nodige voorzichtigheid uitgevoerd te worden.**

- **Let vóór alle werkzaamheden in de motorruimte op de waarschuwingen ⇒ pagina 207.**
- **Bij warme of hete motor staat het koelsysteem onder druk! Nooit de vuldop van het koelvloeistofexpansiereservoir openen, zolang de motor warm is. Gevaar voor brandwonden!**



#### VOORZICHTIG

- Indien een kleurwijziging optreedt in de vloeistof als gevolg van de tijd dat deze gebruikt wordt, wordt de vervanging hiervan aanbevolen, want de eigenschappen zijn gedeeltelijk verloren gegaan, waardoor de motor schade kan oplopen.
- Bij een vrij groot koelvloeistofverlies alleen antivries/water bijvullen nadat de motor is *afgekoeld*. Zo voorkomt u motorschade. Een vrij groot verlies aan koelvloeistof duidt op lekkage in het koelsysteem. Direct bij een gespecialiseerde werkplaats langsgaan en het koelsysteem laten nakijken. Gevaar voor motorschade! ■

## Ruitensproeiervloeistof en ruitenwisserbladen

### Ruitensproeiervloeistof bijvullen

De ruitensproeiervloeistof voor de ruitensproeierinstallatie altijd met ruitenreiniger mengen.



Afbeelding 136 In de motorruimte: vuldop van het vloeistofreservoir ruitensproeier

De **ruitensproeiers** en de **koplampsproeiers** worden via het ruitensproeier-vloeistofreservoir in de motorruimte van vloeistof voorzien. Het reservoir heeft een inhoud van ongeveer 2 liter; bij wagens met koplampsproeier\* is dit 4,5 liter.

Het reservoir zit in de motorruimte.

Schoon water is niet voldoende om de ruiten goed te reinigen. Daarom adviseren wij altijd een ruitenreiniger aan het water toe te voegen. Op de markt zijn ruitenreinigers verkrijgbaar met een sterk reinigend vermogen die vorstbestendig zijn en die dus het hele jaar door gebruikt kunnen worden. Let op de mengvoorschriften op de verpakking.

### ATTENTIE

Werkzaamheden aan de motor of in de motorruimte dienen met de nodige voorzichtigheid uitgevoerd te worden.

- Let vóór alle werkzaamheden in de motorruimte op de waarschuwingen ⇒ pagina 207.

### VOORZICHTIG

- In geen geval antivries of andere additieven aan de ruitensproeiervloeistof toevoegen.
- Uitsluitend kwalitatief degelijke ruitenreinigers gebruiken met de door de fabrikant voorgeschreven hoeveelheid water. Bij andere schoonmaakmiddelen of zeepoplossingen kunnen de zeer kleine openingen van de breedsproeiers verstopt raken. ■

### Ruitenwischerbladen voorruit vervangen

*Als de ruitenwischerbladen in goede staat verkeren, zult u van een beter zicht kunnen genieten. Zijn ze beschadigd, dan moeten ze onmiddellijk vervangen worden.*

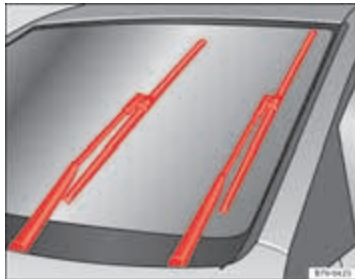

Afbeelding 137 Ruitenwischer in servicestand

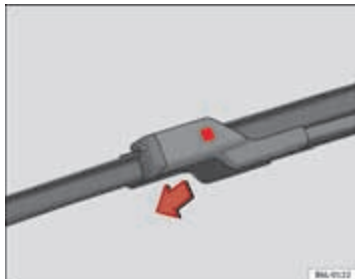

Afbeelding 138 Ruitenwischerbladen voorruit vervangen

Om de ruitenwischerbladen te vervangen moeten ze van de ruststand in de bedrijfsstand gezet worden.

Vervang ruitenwissers uitsluitend in servicestand, omdat zo lakbeschadiging van de motorkap door uitschieten van de ruitenwisserarm kan worden voorkomen.

#### Bedrijfsstand (ruitenwischerbladen vervangen)

- Controleer dat de ruitenwischerbladen niet bevroren zijn.
- Het contact in- en uitschakelen en vervolgens (binnen ca. 9 sec), de ruitenwisserhendel in de stand tipwassen zetten. De ruitenwischerbladen verplaatsen zich in de servicestand ⇒ Afbeelding 137.

#### Ruitenwischerblad demonteren

- De ruitenwisserarm oplichten.
- De veiligheidsknop indrukken. ⇒ Afbeelding 138
- Het blad uit de arm verwijderen.

#### Ruitenwischerblad monteren

- Het blad in de ruitenwisserarm drukken tot u een klik hoort.
- Plaats de ruitenwisserarmen in de ruststand.

Als de **ruitenwischerbladen bobberen**, dan moet u deze bij beschadiging vervangen en bij verontreiniging schoonmaken.

Als dit laatste niet voldoende mocht zijn, kan het zijn dat de montagehoek van de ruitenwisserarmen slecht afgesteld staat. In dat geval dient u bij een gespecialiseerde werkplaats langs te gaan om de montagehoek te laten controleren en eventueel af te stellen. ▶

### ⚠ ATTENTIE

Alleen rijden, wanneer u goed zicht hebt door alle ruiten!

- Regelmatig de ruitenwisserbladen en alle ruiten schoonmaken.
- Ruitenwisserbladen elk jaar een- tot tweemaal vervangen.

### ⚠ VOORZICHTIG

- Defecte of vervuilde ruitenwisserbladen kunnen krassen op de voorruit veroorzaken.
- Ruiten nooit met brandstof, nagellakremover, lakverdunner of iets dergelijks schoonmaken. Hierdoor kunnen de ruitenwisserbladen worden beschadigd.
- De ruitenwissers of de ruitenwisserarmen nooit met de hand verplaatsen. Deze kunnen hierdoor beschadigd raken.
- Om beschadiging van de motorkap en de ruitenwisserarmen te voorkomen, mogen deze uitsluitend worden opgetild van de ruiten zodra deze in servicestand staan.

### ℹ Let op

- De wisserarmen kunnen alleen in de bedrijfsstand worden gezet als de motorkap volledig gesloten is.
- De servicestand kunt u bijvoorbeeld ook gebruiken wanneer u 's winters de voorruit met een hoes tegen bevriezing wilt beschermen.

### Ruitenwisserblad achterruit vervangen

*Een ruitenwisserblad in perfecte staat zorgt voor goed zicht. Zijn ze beschadigd, dan moeten ze onmiddellijk vervangen worden.*

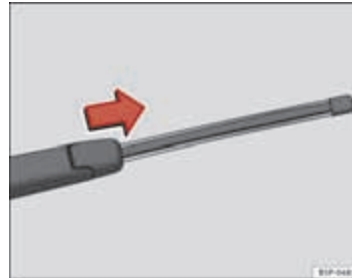

Afbeelding 139 Wisserblad van de achterruit verwijderen

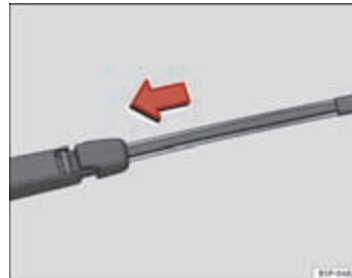

Afbeelding 140 Wisserblad van de achterruit plaatsen

### Wisserblad verwijderen

- Ruitenwisserarm van de achterrait wegklappen ⇒ Afbeelding 139.
- Schuif de adapter van het wisserblad in pijlrichting en verwijder het wisserblad ⇒ Afbeelding 139.

### Wisserblad bevestigen

- Met een hand het bovenste uiteinde van de wisserarm vasthouden.
- Plaats het wisserblad, zoals aangeduid in ⇒ Afbeelding 140 en schuif de adapter erop tot deze vastklikt.

De toestand van het wisserblad van de achterrait regelmatig controleren en deze zo nodig vervangen.

Als het ruitenwisserblad bobbet, dan moet u het bij beschadiging vervangen en bij verontreiniging schoonmaken.

Als dit laatste niet voldoende mocht zijn, dan bij een gespecialiseerde werkplaats langsgaan.

### ⚠ ATTENTIE

Alleen rijden, wanneer u goed zicht hebt door alle ruiten!

- Regelmatig het wisserblad van de achterrait en alle ruiten schoonmaken.
- Ruitenwisserbladen elk jaar een- tot tweemaal vervangen.

### ⚠ VOORZICHTIG

- Defecte of vervuilde ruitenwisserbladen kunnen krassen op de achterrait veroorzaken.
- Ruiten nooit met brandstof, nagellakremover, lakverdunner of iets dergelijks schoonmaken, omdat hierdoor de bladen kunnen beschadigen.
- De achterraitwisser nooit met de hand verplaatsen. Deze kan hierdoor beschadigd raken. ■

## Remvloeistof

### Remvloeistofpeil controleren

De remvloeistof wordt in het kader van servicewerkzaamheden gecontroleerd.



Afbeelding 141 In de motorruimte: vuldop van het remvloeistofreservoir ►

- Peil van de remvloeistof op het doorzichtige remvloeistofreservoir aflezen. Het remvloeistofpeil moet altijd tussen de "MIN"- en "MAX"-markering liggen.

De plaats van het remvloeistofreservoir is te zien op de betreffende afbeelding van de motorruimte ⇒ pagina 269. Het is herkenbaar aan de zwart-gelbe vuldop.

Het remvloeistofpeil zakt tijdens het rijden, omdat de remblokken slijten en automatisch gesteld worden.

Als het vloeistofpeil echter in korte tijd sterk daalt of onder de "MIN"-markering zakt, kan het remsysteem lek zijn geraakt. De controlelampjes in het instrumentenpaneel waarschuwen u ervoor dat het remvloeistofpeil te laag is ⇒ pagina 66.

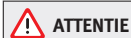

#### ATTENTIE

Voordat u de motorkap opent en de remvloeistof controleert, eerst de waarschuwingen lezen en deze opvolgen ⇒ pagina 207.

## Remvloeistof verversen

*In het Onderhoudsprogramma staat vermeld wanneer de remvloeistof moet worden verversen.*

Wij adviseren u om de remvloeistof bij een Technische Dienst te laten verversen.

Voordat u de motorkap opent, eerst de waarschuwingen ⇒  in Veiligheidsaanwijzingen voor werkzaamheden in de motorruimte op pagina 207 in "Veiligheidsaanwijzingen voor werkzaamheden in de motorruimte" lezen en deze opvolgen.

Remvloeistof trekt vocht aan. Daarom neemt deze in de loop der tijd water uit de omringende lucht op. Een te hoog watergehalte van de vloeistof kan echter op den duur corrosieschade in het remsysteem veroorzaken. Bovendien wordt het kookpunt van de remvloeistof aanzienlijk lager. Daardoor wordt bij sterke belasting van de remmen de remwerking minder doordat er luchtbelvorming in het remsysteem ontstaat.

Zorg ervoor dat u altijd de juiste remvloeistof gebruikt. Gebruik uitsluitend remvloeistof die uitdrukkelijk voldoet aan de norm VW 501 14.

U kunt remvloeistof die voldoet aan norm VW 501 14 kopen bij een SEAT dealer resp. bij een officiële SEAT werkplaats. Mocht deze niet voorradig zijn, gebruik dan uitsluitend een remvloeistof van hoge kwaliteit die voldoet aan de DIN-norm ISO 4925 CLASS 4 of aan de VS-norm FMVSS 116 DOT 4.

Indien u een remvloeistof van een ander type of van lagere kwaliteit gebruikt, kan dat de werking van het remsysteem negatief beïnvloeden. Als de verpakking niet vermeldt dat de remvloeistof voldoet aan de norm VW 501 14, DIN ISO 4925 CLASS 4 of de VS-norm FMVSS 116 DOT 4, gebruik deze vloeistof dan niet.

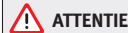

#### ATTENTIE

Remvloeistof is giftig. De remwerking neemt aanzienlijk af, aangezien de viscositeit mettertijd verloren gaat.

- Voordat u de motorkap opent en de remvloeistof controleert, eerst de waarschuwingen lezen en deze opvolgen ⇒ pagina 207.
- Remvloeistof alleen in de gesloten originele verpakking en buiten het bereik van kinderen bewaren. Vergiftigingsgevaar!
- De remvloeistof vervangen volgens de aanwijzingen in het Onderhoudsprogramma. Bij te oude remvloeistof kan het bij grote belasting van de remmen tot luchtbelvorming in het remsysteem komen. Hierdoor worden de remwerking en bijgevolg de rijveiligheid verminderd. Gevaar voor ongelukken.

**VOORZICHTIG**

Remvloeistof tast de lak aan. Elke vloeistofrest in contact met de lak onmiddellijk afvegen.

**Milieu-aanwijzing**

Met betrekking tot het opslaan en afvoeren van remblokken en remvloeistof gelden wettelijke voorschriften. Het servicenetwerk van SEAT beschikt over de nodige vakkennis en is erop ingesteld om deze afvalstoffen milieuvriendelijk op te slaan en af te voeren.

## Wagenaccu

### Waarschuwingaanwijzingen voor het werken met de accu



Uw ogen beschermen



Accuzuur is sterk etsend. Handschoenen en oogbescherming dragen!



Vuur, vonken, open vlam en roken verboden!



Als een accu wordt geladen, ontstaat het licht ontvlambare knalgas!



Kinderen verwijderd houden van accuzuur en accu!

**ATTENTIE**

Bij werkzaamheden aan de accu en aan de elektrische installatie bestaat gevaar voor verwondingen, brandwonden, ongevallen en brand:

- Uw ogen beschermen. Geen zuur- of loodhoudende deeltjes in de ogen, op de huid of op kleding laten komen.
- Accuzuur is sterk etsend. Handschoenen en oogbescherming dragen. Accu niet kantelen: uit de ontgassingsopeningen kan accuzuur vloeien. Zuurspatjes in de ogen direct enkele minuten met schoon water uitspoelen. Daarna onmiddellijk naar een arts gaan. Zuurspatjes op de huid of op de kleding direct met zeepsop neutraliseren en met veel water naspoelen. Na inwendig gebruik van accuzuur direct naar een arts gaan.
- Vuur, vonken, open vlam en roken verboden. Vonkvorming bij het werken met kabels en elektrische apparaten en door elektrostatische ontleding vermijden. Nooit de accupolen kortsluiten. Gevaar voor verwondingen door elektrische vonken.
- Als een accu wordt geladen, ontstaat een licht ontvlambaar knalgas. Accu alleen opladen in goed geventileerde ruimten.
- Kinderen verwijderd houden van accuzuur en accu!
- Vóór alle werkzaamheden aan de elektrische installatie de motor, het contact en alle elektrische verbruikers uitschakelen. De minkabel van de accu losmaken. Bij het vervangen van lampjes is het voldoende om de verlichting uit te schakelen.
- Voordat u de kabels van de accu losmaakt, door ontgrendeling van de wagen het alarmsysteem uitschakelen! Anders wordt het alarmsysteem geactiveerd.
- Bij het loskoppelen van de accu van de elektrische installatie eerst de minkabel en daarna de pluskabel losmaken.
- Voordat de accu weer wordt aangesloten, alle elektrische verbruikers uitschakelen. Eerst de pluskabel en daarna de minkabel aansluiten. De aansluitkabels mogen in geen enkel geval worden verwisseld – gevaar voor kabelbrand!



**⚠ ATTENTIE (vervolg)**

- **Nooit een bevroren of ontdoode accu opladen - gevaar voor explosie en etsende werking!** Een accu vervangen als deze eenmaal bevroren is geweest. Een ontladen accu kan al bij temperaturen rond 0°C bevroren.
- **Let erop dat de ontgassingslangen altijd op de accu's zijn aangesloten.**
- **Geen accu's gebruiken die beschadigd zijn. Ontploffingsgevaar! Beschadigde accu's direct vervangen.**
- **Voor wagens met de accu in de bagageruimte: Zorg ervoor dat de accu omf voor de afvoer van gassen goed vastzit.**

**VOORZICHTIG**

- De kabels van de accu nooit bij ingeschakeld contact losmaken omdat anders de elektrische installatie resp. elektronische onderdelen worden beschadigd.
- De accu nooit langdurig aan direct daglicht blootstellen, zodat de accu-behuizing tegen UV-stralen wordt beschermd.
- De accu bij langdurige stilstand van de wagen tegen vorst beschermen, zodat deze niet "beviest" en daardoor wordt beschadigd.

**Accuvloeistofpeil controleren**

*De zuurtegraad van de accu moet bij veel gereden kilometers, in landen met een warm klimaat en bij oudere accu's regelmatig worden gecontroleerd.*

- Motorkap openen en de voorzijde van de accu-afdekking omhoogklappen ⇒ ⚠ in Veiligheidsaanwijzingen voor werkzaamheden in de motorruimte op pagina 207 ⇒ ⚠ in Waarschuwingsaanwijzingen voor het werken met de accu op pagina 222.

- Kleurweergave in het ronde kijkglas aan de bovenzijde van de accu controleren.
- Als er luchtbelletjes in het kijkglas zitten, deze verwijderen door voorzichtig op het kijkglas te tikken.

De plaats van de accu is in de betreffende afbeelding van de motorruimte in ⇒ pagina 269 weergegeven.

Het "kijkglas" dat aan de bovenkant van de accu zit, verandert van kleur afhankelijk van de ladingstoestand of de zuurtegraad van de accu.

Twee kleuren worden onderscheiden:

- Zwart: correcte ladingstoestand.
- Transparant/lichtgeel: de accu moet vervangen worden. Raadpleeg een gespecialiseerde werkplaats. ■

**Accu opladen of vervangen**

*De accu is onderhoudsvrij en wordt in het kader van service-werkzaamheden regelmatig gecontroleerd. Alle werkzaamheden aan de accu vereisen speciale deskundigheid en gereedschap.*

Wanneer veelvuldig korte afstanden worden gereden en bij langdurige stilstand moet u de accu vaker dan in het kader van de normale service-intervallen door een gespecialiseerde werkplaats laten controleren.

Bij startproblemen vanwege te weinig acculading kan dit op een defecte accu wijzen. In dit geval adviseren wij u om de accu' bij een Technische Dienst te laten controleren en respectievelijk op te laden of te vervangen. ▶

**Opladen van de accu**

Het laden van de accu dient door een specialist te gebeuren aangezien accu's met een speciale technologie worden toegepast waarvoor laden met spanningsbegrenzing vereist is.

**Accu vervangen**

De accu is overeenkomstig de inbouwplaats ontwikkeld en van veiligheidskenmerken voorzien.

Originele SEAT-accu's voldoen aan de onderhouds-, vermogens- en veiligheidseisen van de wagen.

**ATTENTIE**

- **Geadviseerd wordt onderhoudsvrije accu's, cyclisch en volledig lekdicht, te gebruiken volgens de normen T 825 06 en VW 7 50 73. De versie van de norm dient uit augustus 2001 of later te zijn.**
- **Vóór alle handelingen aan de accu's de waarschuwingen lezen en opvolgen ⇒ ⚠ in Waarschuwingsaanwijzingen voor het werken met de accu op pagina 222.**

**Milieu-aanwijzing**

Accu's bevatten giftige stoffen zoals zwavelzuur en lood. Zij moeten daarom volgens de voorschriften worden opgeslagen en afgevoerd en horen in geen geval bij het huisvuil. ■

## Banden

### Algemene aanwijzingen

**Beschadigingen voorkomen**

- Alleen langzaam en indien mogelijk in een rechte hoek tegen stoerpranden en dergelijke oprijden.
- De banden niet met olie, vet en brandstof in aanraking laten komen.
- De banden regelmatig op beschadigingen controleren (gaten, sneden, scheuren en bulten). Scherpe voorwerpen uit het bandenprofiel verwijderen.

**Banden opbergen**

- Markeer de banden wanneer u ze verwijdert. Ze moeten namelijk dezelfde looprichting hebben als ze weer worden gemonteerd.
- Verwijderde banden resp. wielen koel, droog en op een zo donker mogelijke plek bewaren.
- Banden in verticale stand opslaan, wanneer ze niet op een velg zijn gemonteerd.

**Nieuwe banden**

Nieuwe banden moet u inrijden ⇒ pagina 178.

Op basis van constructiekenmerken en profielvormen kan de profieldiepte van nieuwe banden afhankelijk van de uitvoering en de fabrikant verschillend uitvallen. ▶

**Verborgen schade**

Schade aan banden en velgen is vaak voor het oog verborgen. Als de wagen vreemd trilt of naar één kant neigt, is dit een teken dat de banden mogelijk beschadigd zijn. De banden moeten direct bij een Technische Dienst worden gecontroleerd.

**Looprichtinggebonden banden**

Bij looprichtinggebonden banden is de zijkant van de band met pijlen gemarkeerd. Deze draairichting beslist aanhouden. Hierdoor worden de optimale rij-eigenschappen met betrekking tot aquaplaning, grip, geluid en wrijving gegarandeerd.

 **ATTENTIE**

- Nieuwe banden hebben tijdens de eerste 500 km nog niet de optimale grip. Voorzichtig rijden - gevaar voor ongevallen!
- Niet met beschadigde banden rijden. Gevaar voor ongelukken.
- Wanneer u tijdens het rijden ongewone trillingen of eenzijdig trekken van de wagen constateert, direct stoppen en de banden op beschadigingen controleren.

**3. Bandenspanning aan de belading aanpassen.****Bandenspanning**

De bandenspanning is een heel belangrijke factor, vooral bij hoge snelheden. De spanning moet daarom ten minste eenmaal per maand en bovendien vóór elke lange rit worden gecontroleerd.

 **ATTENTIE**

Bij een te geringe bandenspanning kan een band gemakkelijk klappen en een aanrijding veroorzaken.

- Bij het rijden met hoge snelheden ondergaat een band met te lage bandenspanning een grotere vervorming. Hierdoor wordt de band te warm, wat tot het loslaten van het loopvlak en zelfs tot het klappen van de band kan leiden. Steeds de aangegeven bandenspanning aanhouden.
- Te lage of te hoge bandenspanning verkort de levensduur van de banden en verslechtert het rijgedrag van de wagen - gevaar voor ongevallen!

**Milieu-aanwijzing**

Een te lage bandenspanning verhoogt het brandstofverbruik.

**Bandenspanning controleren**

*De correcte bandenspanning staat op een sticker aan de binnenzijde van de tankklep.*

1. Sticker raadplegen voor de vereiste bandenspanning (zomerbanden).
2. Bandenspanning altijd bij koude banden controleren. Warme banden hebben een hogere bandenspanning, die niet vermindert dient te worden.

### Levensduur van de banden

*De levensduur is afhankelijk van de bandenspanning, de rijstijl en de correcte montage.*



**Afbeelding 142** Slijtagemerkttekens van het bandenprofiel

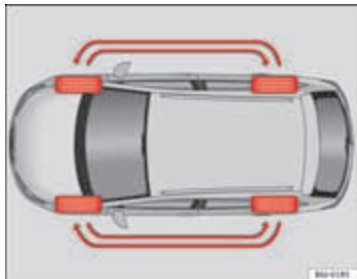

**Afbeelding 143** Schema voor het verwisselen van de banden

### Slijtagemerkttekens

Op de bodem van de profielgroeven zitten dwars op de rijrichting 1,6 mm hoge "slijtagemerkttekens" ⇒ **Afbeelding 142**. Deze slijtagemerkttekens zijn afhankelijk van de fabrikant zes- tot achtmaal in dezelfde afstand op het loopvlak geplaatst. Markeringen op de zijkanten van de band (bijv. de letters "TWI" of symbolen) geven de plaats van de slijtagemerkttekens aan. Bij 1,6 mm profiel, gemeten in de profielgroeven naast de slijtagemerkttekens, is de wettelijk toegestane minimale profieldiepte bereikt. Banden vervangen. In bepaalde landen kunnen andere waarden gelden ⇒ ⚠.

### Bandenspanning

Als de bandenspanning niet correct is kan er een sterke slijtage optreden of kan de band zelfs klappen. Bandenspanning daarom ten minste eenmaal per maand controleren ⇒ pagina 225.

### Rijwijze

Snel rijden door bochten, snel accelereren en sterk remmen verhoogt de slijtage van de banden.

### Wielen verwisselen

Bij duidelijk grote slijtage van de banden van de voorwielen is het raadzaam de voor- en achterwielen overeenkomstig het weergegeven schema te verwisselen ⇒ **Afbeelding 143**. Daardoor krijgen de banden ongeveer dezelfde levensduur.

### Balans van de wielen

De wielen van een nieuwe wagen zijn gebalanceerd. Tijdens het rijden kan echter door verschillende invloeden een onbalans ontstaan die merkbaar is aan trillingen in het stuurwiel.

Omdat onbalans ook voor extra slijtage van de stuurinrichting, de wielophanging en de banden zorgt, moeten de wielen opnieuw worden gebalanceerd. Bovendien moet een wiel opnieuw worden gebalanceerd, nadat een nieuwe band is geplaatst. ▶

### Verkeerde uitlijning

Een verkeerde uitlijning van het onderstel zorgt niet alleen voor verhoogde slijtage van de banden, maar beïnvloedt ook de rijveiligheid. Bij sterke slijtage moet u daarom de stand van de wielen bij een Technische Dienst laten controleren.

#### ATTENTIE

**Wanneer een band tijdens het rijden klappt, bestaat er gevaar voor een ongeval.**

- De banden moeten op zijn laatst vervangen worden als de slijtage-merktekens gesleten zijn ⇒ pagina 226. Anders bestaat er gevaar voor ongelukken. Met versleten banden, vooral bij hoge snelheid op nat wegdek hebben de banden slechte grip. Bovendien gaat de wagen dan eerder "glijden" (aquaplaning).
- Bij het rijden met hoge snelheden ondergaat een band met te lage bandenspanning een grotere vervorming. Hierdoor wordt de band te warm. Dit kan tot het loslaten van het loopvlak en zelfs tot een klapband leiden - gevaar voor ongevallen! Steeds de aangegeven bandenspanning aanhouden.
- Bij sterke bandenslijtage de instellingen van het onderstel bij een Technische Dienst laten controleren.
- Chemicaliën zoals olie, brandstof of remvloeistof uit de buurt van de banden houden.
- Defecte banden of velgen direct vervangen!



#### Milieu-aanwijzing

Een te lage bandenspanning verhoogt het brandstofverbruik.

### Nieuwe banden en velgen

*Nieuwe banden en velgen moet u eerst inrijden.*

Banden en velgen zijn belangrijke constructie-elementen. De door SEAT vrijgegeven banden en velgen zijn exact op het bijbehorende wagenmodel afgestemd en leveren daarmee een belangrijke bijdrage tot een stabiele wegging en tot veilig rijden ⇒ .

Banden niet afzonderlijk vervangen, maar ten minste per as. Kennis van de bandengegevens maakt de juiste keuze gemakkelijker. Radiaalbanden zijn op de flanken voorzien van een opschrift voor het bandentype, bv.:

**195/65 R15 91T**

Dit betekent:

- 195 Bandbreedte in mm
- 65 Hoogte-breedteverhouding in %
- R Code voor het type radiaalbanden Radiaal
- 15 Diameter van de velgen in inches
- 91 Code voor het laadvermogen
- T Snelheidscode

Op de banden kan ook staan:

- een markering van de draairichting
- "Reinforced" als markering voor banden met versterkte uitvoering.

De productiedatum staat ook op de flank (eventueel alleen op de binnenzijde van de band).

"DOT... 1103..." betekent, bijv. dat de band in week 11 van het jaar 2003 gemaakt werd.

Wij adviseren u om alle werkzaamheden aan de banden of velgen bij een Technische Dienst te laten uitvoeren. Deze is met de noodzakelijke speciale ►

gereedschappen en onderdelen uitgerust, bezit de nodige vakkennis en is erop ingesteld om oude banden milieubewust op te slaan en af te voeren.

Bij een Technische Dienst weten ze welke technische mogelijkheden voor de aanpassing en het naderhand plaatsen van banden, velgen en wieloppen nodig zijn.



#### ATTENTIE

- Wij adviseren u uitsluitend banden of velgen te gebruiken die door SEAT voor uw model wagen zijn vrijgegeven. Anders kan de verkeersveiligheid negatief worden beïnvloed – gevaar voor ongelukken!
- Alleen in geval van nood en met overeenkomstig voorzichtige rijstijl banden gebruiken, die ouder dan 6 jaar zijn.
- Geen gebruikte banden opleggen waarvan u de "vorige gebruiksomstandigheden" niet kent.
- Wanneer u naderhand wieloppn monteert, erop letten dat voldoende luchttoevoer voor de koeling van het remsysteem is gewaarborgd.
- Op alle 4 de wielen radiaalbanden van hetzelfde type, dezelfde grootte (afrolomtrek) en met hetzelfde profiel gebruiken.



#### Milieu-aanwijzing

Oude banden moeten overeenkomstig de milieuvorschriften worden opgeslagen en afgevoerd.



#### Let op

- Om technische redenen kunt u normaliter de velgen van andere wagens niet gebruiken. Dit geldt soms zelfs voor velgen van hetzelfde model wagen. Als u banden of velgen gebruikt die niet door SEAT voor uw model zijn goedgekeurd, dan kan de toelating van uw wagen ongeldig worden voor de openbare weg.
- Als de uitvoering van het reservewiel afwijkt van de banden waarmee wordt gereden - zoals bij winterbanden - mag het reservewiel alleen in geval van pech, en indien er voorzichtig wordt gereden, worden gebruikt. Het moet zo snel mogelijk weer door een normaal wiel worden vervangen. ■

#### Wielbouten

*Wielbouten met het juiste aanhaalmoment aantrekken.*

De constructie van de velgen en de wielbouten zijn op elkaar afgestemd. Bij elke aanpassing aan andere velgen de erbij behorende wielbouten met de juiste lengte en vorm gebruiken. De bevestiging van de wielen en de werking van het remsysteem hangt daarvan af.

Soms mag u geen wielbouten van wagens van dezelfde productieserie gebruiken ⇒ pagina 196.



#### ATTENTIE

**Bij verkeerde behandeling van de wielbouten kan het wiel tijdens het rijden losraken - gevaar voor ongevallen!**

- **Wielbouten moeten schoon zijn en gemakkelijk draaien. Zij mogen echter nooit met vet of olie worden behandeld.** ►

 **ATTENTIE (vervolg)**

- Alleen die wielbouten gebruiken, die bij de betreffende velg horen.
- Wanneer de wielbouten met een te laag aanhaalmoment zijn aange-trokken, kunnen de wielen tijdens het rijden losraken - gevaar voor ongevallen! Door een te groot aanhaalmoment kan de wielbout resp. de schroefdraad worden beschadigd.

 **VOORZICHTIG**

Het voorgeschreven aantrekmoment van de wielbouten bij stalen en licht-metalen velgen bedraagt 120 Nm.

## Winterbanden

*Winterbanden verbeteren de rij-eigenschappen bij sneeuw en ijs.*

In de winter worden de rij-eigenschappen van de wagen door winterbanden beduidend beter. Zomerbanden hebben wegens hun constructie (breedte, rubbersamenstelling, profielvorming) op ijs en sneeuw minder grip.

De **bandenspanning** voor winterbanden moet 0,2 bar hoger zijn dan voor zomerbanden (zie sticker in de tankklep).

Gebruik winterbanden op alle vier de wielen.

De toegelaten **winterbandenmaten** zijn in uw wagenpapieren aangegeven. Alleen winterradiaalbanden gebruiken. Alle in de wagenpapieren aangegeven banden kunnen ook als winterbanden worden gebruikt.

Winterbanden verliezen grotendeels hun winter eigenschappen, als het profiel tot op 4 mm is afgesleten.

Voor winterbanden gelden afhankelijk van de snelheidscode ⇒ pagina 227, Nieuwe banden en velgen de volgende **snelheidsbeperkingen**: ⇒ 

Q	max. 160 km/u
S	max. 180 km/u
T	max. 190 km/u
H	max. 210 km/u

Bij wagens die de betreffende topsnelheid van de winterbanden kunnen overschrijden, moet een sticker in het blikveld van de bestuurder zijn aangebracht. Deze stickers zijn bij de Technische Dienst verkrijgbaar. Houd u aan de wettelijke bepalingen van elk land.

Op tijd de winterbanden verwijderen, want op sneeuw- en ijsvrije straten zijn de rij-eigenschappen met zomerbanden beter.

Let bij bandenpech op de aanwijzing voor het reservewiel ⇒ pagina 227, Nieuwe banden en velgen.

 **ATTENTIE**

**De toegestane maximumsnelheid voor winterbanden mag niet overschreden worden. Anders raken de banden beschadigd – gevaar voor ongelukken!**

 **Milieu-aanwijzing**

Op tijd weer de zomerbanden plaatsen. Op deze manier is er minder lawaai tijdens het rijden, slijten de banden minder snel en verbruikt de wagen minder brandstof.

## Sneeuwkettingen

Sneeuwkettingen alleen op de voorwielen en voor onderstaande banden monteren: 

175/70R14 185/60R15	Schakelkettingen die niet meer dan 15 mm uitsteken (met inbegrip van de sluiting van de ketting)
215/45R16	Schakelkettingen die niet meer dan 9 mm uitsteken (met inbegrip van de sluiting van de ketting)
215/40R17	Schakelkettingen die niet meer dan 7 mm uitsteken (met inbegrip van de sluiting van de ketting)

Bij gebruik van sneeuwkettingen de wieloppen en velgsierringen verwijderen. In dat geval moeten om veiligheidsredenen de wielbouts met kapjes afgedekt worden die bij iedere Technische Dienst verkrijgbaar zijn.

**ATTENTIE**

**De sneeuwkettingen moeten correct gespannen worden, volgens de aanwijzingen van de fabrikant. Op deze wijze wordt voorkomen dat de kettingen met de wielkast in contact komen.**

**VOORZICHTIG**

Op sneeuwvrije trajecten de sneeuwkettingen verwijderen. Anders beïnvloeden ze de wegligging, beschadigen ze de banden en zijn ze snel versleten.

**Let op**

In sommige landen is de maximumsnelheid met sneeuwkettingen 50 km/u. Houd u aan de wettelijke bepalingen van elk land. ■



## Diverse situaties

### Wagengereedschap, reservewiel

#### Wagengereedschap

*Het wagengereedschap zit in de bagageruimte onder de laadvloerafdekking.*

- Laadvloer optillen.
- Neem het wagengereedschap uit de wagen.

Het wagengereedschap bestaat uit de volgende onderdelen:

- Krik\*
- Haak om de grote\* wioldoppen en boutdoppen te verwijderen.
- Wielsleutel\*
- Sleepoog\*
- Adapter voor de boutbeveiliging van het wiel\*

Enkele van de vermelde onderdelen horen alleen bij bepaalde uitvoeringen of zijn optioneel.

#### ATTENTIE

- **De uit de fabriek meegeleverde krik is alleen voor uw wagenmodel bedoeld. In geen geval daarmee zwaardere wagens of andere lasten optillen - gevaar voor verwondingen!**
- **Krik alleen op een stevige, vlakke ondergrond gebruiken.**

#### ATTENTIE (vervolg)

- **Nooit de motor bij opgekrikte wagen starten - gevaar voor ongelukken!**
- **Als er handelingen onder de wagen verricht moeten worden, dient men hiervoor geschikte middelen te gebruiken. Gevaar voor verwondingen!**

#### Reservewiel (noodreservewiel)\*

*Het reservewiel (noodreservewiel) is alleen voor tijdelijk gebruik bedoeld.*

U vindt het noodreservewiel onder de laadvloer in de bagageruimte en het is met een wielteje vastgezet.

#### Gebruik van het noodreservewiel

Het noodreservewiel is alleen bedoeld om naar een werkplaats te rijden in geval van een lek of spanningsverlies. Daarom het noodreservewiel zo snel mogelijk door een normaal wiel vervangen.

Voor het gebruik van het noodreservewiel zijn er enkele beperkingen. Het noodreservewiel is speciaal voor uw wagenmodel ontworpen en het moet daarom niet met een ander noodreservewiel verwisseld worden.

Om de velg van het noodreservewiel mag geen normale of winterband worden gelegd.

#### Sneeuwkettingen

Het gebruik van sneeuwkettingen op het noodreservewiel is om technische redenen **niet toegestaan**.

Als u toch met sneeuwkettingen moet rijden en bandenpech bij een *voorwiel* hebt, het noodreservewiel op de plaats van een achterwiel plaatsen. Het vrijkomende achterwiel daarna van sneeuwkettingen voorzien en in plaats van het defecte voorwiel plaatsen.



#### ATTENTIE

- Nadat het noodreservewiel is geplaatst, moet de bandenspanning zo snel mogelijk worden gecontroleerd.
- Niet harder dan 80 km/u rijden – anders gevaar voor ongelukken!
- Plankgas geven, stevig remmen en hard door de bochten rijden vermijden - anders gevaar voor ongelukken!
- Nooit met meer dan één noodreservewiel rijden - gevaar voor ongelukken!
- Om de velg van het noodreservewiel mag geen normale of winterband worden gelegd.

### Bandenreparatieset\*

*U vindt de bandenreparatieset (bij wagens zonder noodreservewiel) onder de laadvloer in de bagageruimte.*

De wagen is met het Tire Mobility System "Bandenreparatieset" uitgerust voor het geval u een band moet repareren

De bandenreparatieset bestaat uit een bandenreparatiemiddel voor het afdichten en een **compressor** voor het verkrijgen van de benodigde bandenspanning. Hiermee kunnen bandenbeschadigingen door scherpe voorwerpen tot ca. 4 mm doorsnede voldoende worden afgedicht.



#### Let op

- Neemt u vakkundige hulp in de arm als een reparatie met het bandenafdichtmiddel niet mogelijk is.

## Verwisselen van een wiel

### Vorbereidend werk

*Voordat u met het verwisselen van een wiel begint, moet er enig voorbereidend werk worden uitgevoerd.*

- De wagen met bandenpech zo ver mogelijk buiten de verkeersstroom neerzetten. De wagen moet horizontaal staan.
- Laat alle inzittenden uitstappen. Zij moeten buiten de gevarenszone blijven (bv. achter de vangrail).
- Motor uitschakelen, de alarmlichten inschakelen en de gevarendriehoek plaatsen.
- **Handrem** stevig aantrekken.
- Zet in **eerste versnelling** of plaats de keuzehendel in stand **P** voor wagens met automatische versnellingsbak.
- Indien u met aanhangwagen rijdt, deze afkoppelen.
- **Wagengereedschap** en **reservewiel** uit de bagageruimte nemen.



#### ATTENTIE

**De alarmlichten inschakelen en de gevarendriehoeken op de weg plaatsen. Hiermee beschermt u uzelf en de andere verkeersdeelnemers.**



#### VOORZICHTIG

Indien u het wiel moet vervangen op een helling, moet u het andere wiel op dezelfde as blokkeren met een wig of iets dergelijks, zodat de wagen niet kan weggrollen.

**Let op**

Hierbij moeten de wettelijke voorschriften worden opgevolgd.

### Het wiel verwisselen

---

Het verwisselen van een wiel bestaat uit de volgende stappen:

- Verwijder **de wioldoppen of de grote wioldop**.
- **Wielbouten** losdraaien.
- Wagen **opkrikken** aan de overeenstemmende plaats.
- Wiel **verwijderen of plaatsen**.
- Wagen laten **zakken**.
- Wielbouten met de wielsleutel **vastdraaien**.
- **Wioldoppen** weer plaatsen.

### Werkzaamheden achteraf

---

*Nadat u het wiel hebt verwisseld, moeten er nog enkele werkzaamheden achteraf worden verricht.*

- Wagengereedschap op zijn plaats opbergen.
- Verwisseld wiel in de bagageruimte opbergen en bevestigen.
- Bandenspanning van het geplaatste wiel zo snel mogelijk controleren.

- Aanhaalmoment van de wielbouten zo snel mogelijk met een momentsleutel controleren. Dit moet 120 Nm bedragen.

**Let op**

- Als u bij het verwisselen van het wiel hebt vastgesteld dat de wielbouten verroest zijn, moeten de bouten worden vernieuwd voordat het aanhaalmoment wordt gecontroleerd.
- Om veiligheidsredenen tot de controle van het aanhaalmoment alleen met matige snelheid rijden.

### Grote wioldoppen\*

---

*De grote wioldoppen verwijderen om bij de wielbouten te komen*



Afbeelding 144 De grote wioldoppen verwijderen ▶

**Verwijderen**

- Trek de grote wiel dop met de draadbeugel van het wiel los  
⇒ Afbeelding 144.
- Deze in de uitsparing van de grote wiel dop steken.

**Aanbrengen**

- Plaats door te drukken de grote wiel dop op de velg. Voer eerst druk uit op het punt waar zich de uitsparing van de klep bevindt. Plaats vervolgens de rest van de grote wiel dop.

**Wielbouten losdraaien en aantrekken**

*Voordat u de wagen opkrikt, de wielbouten losdraaien.*



Afbeelding 145 Wiel verwisselen: de wielbouten losdraaien

**Losdraaien**

- **Wiel sleutel** tot de aanslag op de wielbout schuiven.

- Pak de sleutel bij het uiteinde vast en draai het ongeveer één slag naar **links** ⇒ Afbeelding 145.

**Vastdraaien**

- Wielsleutel tot de aanslag op de wielbout schuiven.
- Sleutel bij het uiteinde vastnemen en de bout rechtsond draaien tot deze vastzit.
- U hebt voor het los- en vastdraaien van de wielboutbeveiliging de betreffende adapter nodig.

**ATTENTIE**

**Wielbouten slechts een beetje (ongeveer één slag) losdraaien, zolang de wagen niet is opgekrikt - anders gevaar voor ongelukken!**

**Let op**

- Als een wielbout niet kan worden losgedraaid, dan kunt u voorzichtig met een voet op het uiteinde van de wielsleutel drukken. Uzelf aan de wagen vasthouden en erop letten dat u stevig staat.

## Wagen opkrikken

Wagen met de krik omhoogbrengen om het wiel te kunnen verwijderen.

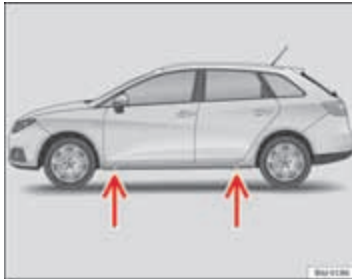

Afbeelding 146 Steunpunten voor de krik



Afbeelding 147 Plaatsen van de krik

- Steunpunt op de dorpel zoeken dat het dichtst bij het te wisselen wiel ligt → Afbeelding 146.
- Krik onder het steunpunt omhoogdraaien tot de klauw direct onder de rib van de langsdraager staat.
- Krik zo plaatsen, dat de klauw de rib van de onderste langsdraager omvat en de beweegbare grondplaat plat op de grond ligt → Afbeelding 147.
- Wagenkrik verder omhoogdraaien tot het wiel net vrij van de grond is.

Op de dorpel geven 'putjes' voor- en achteraan de plaatsen aan, waar de krik moet worden geplaatst → Afbeelding 146. Voor elk wiel is er een plaats. Op andere plaatsen de krik niet worden geplaatst.

Een **zachte ondergrond** onder de krik kan ertoe leiden dat de wagen van de krik afglijdt. Daarom moet de krik altijd op een ondergrond geplaatst worden waarop deze stevig staat. Indien nodig, een brede en stabiele grondplaat gebruiken. Bij een gladde ondergrond, zoals bijv. een tegelvloer, een stroeve ondergrond (bijv. een rubber mat) gebruiken.

### ⚠ ATTENTIE

- De benodigde maatregelen treffen zodat de voet van de krik niet kan wegglijden. Anders bestaat er gevaar voor ongelukken.
- Als u de krik niet op de juiste plaatsen aanbrengt, kan dit tot schade aan de wagen leiden. Bovendien kan de krik bij onvoldoende grip onder de wagen uit glijden - gevaar van verwondingen!

### Wiel demonteren en monteren

*Voor het demonteren en monteren van het wiel moeten de volgende werkzaamheden verricht worden.*

Nadat u de bouten hebt losgedraaid en de wagen hebt opgekrikt, het wiel als volgt verwisselen:

#### Wiel demonteren

- De wielbouten losdraaien met de wielsleutel en de bouten aan de kant leggen op een schoon oppervlak.

#### Wiel monteren

- Wielbouten erin draaien en licht aantrekken met de wielsleutel.

De wielbouten moeten schoon zijn en gemakkelijk draaien. Contactvlakken tussen wiel en naaf controleren. Verontreinigingen op deze vlakken verwijderen alvorens het wiel te plaatsen.

Als er looppriechingebonden banden gemonteerd worden, dient u op de draairichting te letten.

### Wielbouten met diefstalbeveiliging\*

*U hebt een speciale adapter nodig om wielbouten met diefstalbeveiliging los te draaien; die zich bevindt in de gereedschapskoffer.*

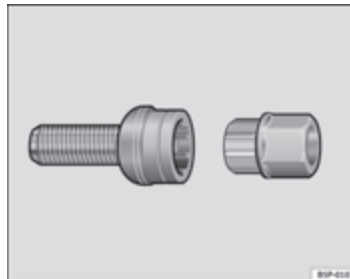

Afbeelding 148 Wielbout met diefstalbeveiliging

- De adapter tot de aanslag in wielbout met diefstalbeveiliging plaatsen ⇒ Afbeelding 148.
- Wielsleutel tot de aanslag op de adapter schuiven.
- Wielbout los- of vastdraaien.

#### Codenummer

Het codenummer van de wielbout staat gegraveerd op de voorzijde van de adapter.

De code moet genoteerd en zorgvuldig bewaard worden, want enkel hiermee kan de reserve-adapter bij de Officiële SEAT-diensten verkregen worden.

## Looprichtinggebonden banden

*Looprichtinggebonden banden moeten in de juiste richting gemonteerd worden.*

Een looprichtinggebonden band is herkenbaar aan de pijlen op de zijkant van de band die in de draairichting wijzen. Deze draairichting beslist aanhouden bij het monteren van de wielen. Alleen in dat geval zult u optimaal kunnen genieten van de eigenschappen van dit soort banden voor wat betreft grip, geluid, slijtage en aquaplaning.

Als u het reservewiel bij bandenpech noodgedwongen tegen de draairichting in moet plaatsen, voorzichtig rijden omdat de optimale eigenschappen van de band in deze situatie niet meer gelden. Dit is vooral bij nat weer belangrijk.

De defecte band zo snel mogelijk verwisselen en zorgen voor de juiste looprichting bij alle banden, zodat de voordelen van looprichtinggebonden banden weer volledig kunnen worden benut.

## Bandenreparatieset\* (Tire Mobility System)

### Algemeen en veiligheidsvoorschriften

Uw wagen is uitgerust met een bandenreparatieset, het **Tire Mobility System**

Voor gebruik bij bandenpech zitten in de bagageruimte onder de afdekking van de laadvloer het **bandenafdichtmiddel** en een **compressor**.

Met het Tire Mobility System kan bandenbeschadiging, veroorzaakt door scherpe voorwerpen met een maximale doorsnede van ca. 4 mm, diameter

Het scherpe voorwerp kan dan in de band blijven.

De instructies voor het bandenafdichtmiddel staan beschreven op de fles met afdichtmiddel.

U vindt er ook de instructies voor de compressor.



### ATTENTIE

- Het bandenafdichtmiddel mag alleen worden gebruikt als de band niet door rijden zonder lucht is beschadigd.
- Alle veiligheidsvoorschriften en gebruiksaanwijzingen op de compressor en op de fles met reparatiemiddel opvolgen.
- Niet harder dan 80 km/u rijden, plankgas geven en krachtig remmen vermijden en niet hard door de bochten rijden.
- Met het afdichtmiddel gerepareerde banden zijn alleen voor tijdelijk en kort te gebruiken. Daarom de wagen voorzichtig naar de dichtstbijzijnde gespecialiseerde werkplaats rijden.



### Milieu-aanwijzing

Breng een aangebroken fles bandenafdichtmiddel naar een gespecialiseerd bedrijf of de SEAT Technische Dienst, waar ervoor wordt gezorgd dat het product op een correcte manier wordt gerecycled.



### Let op

- Als bandenafdichtmiddel is vrijgekomen, laten drogen. Het kan dan worden verwijderd als een folie.
- Let op de uiterste gebruiksdatum die op de fles met afdichtmiddel staat. Het bandenafdichtmiddel bij een gespecialiseerde werkplaats laten vervangen.
- Neemt u vakkundige hulp in de arm als een reparatie met het bandenafdichtmiddel niet mogelijk is.

### Voorafgaande stappen

*Voor de reparatie van banden is voorbereidend werk noodzakelijk.*

- De wagen met bandenpech zo ver mogelijk buiten de verkeersstroom neerzetten.
- **Handrem** stevig aantrekken.
- Zet in **eerste versnelling** of plaats de keuzehendel in stand **P**.
- Laat alle inzittenden **uitstappen**. Deze moeten buiten de gevaarzone blijven (bijv. achter de vangrail).
- Controleren of een reparatie met het Tire Mobility System mogelijk is "Algemeen en veiligheidsvoorschriften."
- De dop van het ventiel van het betreffende wiel losdraaien.
- **Bandenreparatieset** uit de bagageruimte nemen.



#### ATTENTIE

**De alarmlichten inschakelen en de gevarendriehoeken op de weg plaatsen. Hiermee beschermt u uzelf en de andere verkeersdeelnemers.**



#### VOORZICHTIG

Bijzondere voorzichtigheid is geboden als u banden gaat repareren op een helling.



#### Let op

- Hierbij moeten de wettelijke voorschriften worden opgevolgd.
- Denk eraan de fles reparatiemiddel zo snel mogelijk te vervangen. ■

### Reparatie van banden

*De bandenreparatie bestaat na het voorbereidende werk uit de volgende stappen:*

#### Bandenafdichtmiddel gebruiken

- Op de fles vindt u aanwijzingen om het afdichtmiddel juist aan te brengen.

#### De band oppompen.

- Compressor en slang verwijderen.
- De bevestigingsmoer op het ventiel van de band draaien.
- Kabelaanluiting van de compressor in een 12-volt contactdoos steken.
- Compressor inschakelen en vuldruk op de manometer controleren.

#### Reparatie afronden

- Slang van de compressor van het ventiel losmaken.
- De dop op het ventiel draaien.
- De compressor van de elektrische installatie van de wagen losmaken.
- Het gereedschap op zijn plaats opbergen.



#### Let op

De compressor mag nooit langer dan 6 minuten draaien. ■



## Elektrische zekeringen

### Zekeringen vervangen

Doorgebrande zekeringen moeten worden vervangen.



Afbeelding 149 Zekeringen in het dashboard

#### Zekeringendeksel

- Contact en de betreffende stroomverbruiker uitschakelen.
- Nakijken welke zekering bij de uitgevallen verbruiker hoort ⇒ pagina 240.
- Kunststof klem uit de houder in het deksel nemen, op de doorgebrande zekering plaatsen en deze eruit trekken.
- Als de zekering is doorgebrand (herkenbaar aan de doorgesmolten metalen strip), dan deze door een nieuwe zekering met dezelfde stroomsterkte vervangen.

De stroomcircuits zijn door zekeringen gezekeerd. De zekeringen zitten aan de linker zijkant van het dashboard onder een afdekking. Bij uitvoeringen met het stuurwiel aan de rechterkant bevinden de zekeringen zich aan de rechter zijkant van het dashboard onder een afdekking.

#### Kleuraanduiding van de zekeringen

Kleur	Ampère
Grijs	2
Beige	5
Bruin	7,5
Rood	10
Blauw	15
Geel	20
Natuurkleur (wit)	25
Groen	30
Oranje	40



#### ATTENTIE

Zekeringen niet "repareren" en ook niet door zwaardere vervangen. Brandgevaar! Bovendien kan schade op een andere plaats aan de elektrische installatie ontstaan.



#### Let op

- Als een nieuw geplaatste zekering na korte tijd weer doorbrandt, moet de elektrische installatie zo snel mogelijk door een gespecialiseerde werkplaats worden gecontroleerd.
- Wanneer een zekering door een zwaardere zekering wordt vervangen, kan er schade op een andere plaats in de elektrische installatie ontstaan.
- Geadviseerd wordt altijd een paar reservezekeringen in de wagen te hebben. Deze zijn bij de Officiële Diensten verkrijgbaar. ■

### Zekeringenoverzicht, dashboard links

#### Zekeringen

Nummer	Verbruiker	Ampère
1	Stuurbevestiging/Motorfunctie/Luchtmassa-meter	7,5
2	Diagnose/Kachel/Airconditioning/Climatronic/Electrochrome spiegel/Navigatiesysteem/Bediening airconditioning/Aanjager airconditioning/AFS-centrale/Coming home-relais/Soundaktor/GRA	10
3	Motorregelapparaat benzine/Motorregelapparaat diesel/Relaisspoelen/Motorfunctie/Brandstofmeter Biturbo	5
4	ABS-/ESC-regeleenheid/RKA-schakelaar/Gateway/ESC-relais/rotatiesensor	10
5	Achteruitrijlicht/Ventilatoropeningen	10
6	Instrumentenpaneel	5
7	Mistachterlicht/Start-stop relais	7,5
8	Stuurwiel met hendels voor handmatig schakelen bij automatische transmissie	2
9	Verlichtingshendel/ruitenwisserschakelaar	10
10	Voeding BCM-regeleenheid	5
11	Airbagregeleenheid	5
12	Automatische transmissie/LPG-systeem	10
13	Bediening buitenspiegels	5
14	AFS-koplampen links	15
15	AFS-koplampen rechts	15
16	Vrij	
17	Kentekenplaatverlichting	5
18	Sproeierpomp	7,5

Nummer	Verbruiker	Ampère
19	Elektronische regeleenheid	5
20	Knipperlichten/Remlicht	15
21	Lichtbediening, instrumentenpaneel	5
22	Spiegelverwarming	5
23	Module injectie motor/Regensensor/Keuzehendel automatische transmissie/Hoofdrelais benzine	7,5
24	Kofferruimteverlichting, interieurverlichting, licht dashboardkastje, stadslicht	10
25	Parkeerhulp	5
26	Trekhaak	
27	Regelaar lichtbundel-hoogteverstelling	5
28	Lambdasonde	10
29	Onderdrukpomp / LPG-voeding / Hogedrukpomp	15, 20, 20 <sup>a)</sup>
30	Solenoidkleppen motor/Relais hulpverwarming/Druksensor/AKF-klep	10A
31	Functie benzinemotor/Gloeibougies/Bobine relais/Elektroventilator motor biturbo/Sec. waterpomp relais	10
32	Motorregeleenheid	15, 20, 30 <sup>b)</sup>
33	Sensor koppelingsschakelaar/Spoel-relais hulpverwarming/Servosensor	5
34	Vlotter/Onderdrukpomp	15
35	Vrij	
36	Grootlicht met/zonder AFS	10, 15 <sup>c)</sup>
37	Combi / Coming home-relais / Grootlicht-elais	10
38	Aanjagermotor	30
39	Vrij	

Nummer	Verbruiker	Ampère
40	Aansluiting 12 V/Sigarettenaansteker	15
41	Regeleenheid stoelen/bekerhouder	25
42	Claxon	20
43	Panoramadak	30
44	Ruitenwissers	20
45	Achterrautverwarming	30
46	Radio/Bluetooth/USB + AUX-In/Omvormer DC-DC voor Start-Stop	20
47	Climatronic/autom. klimaatregeling/Gateway/ Diagnose/Automatische transmissie (blokkering ZSS)	5
48	Regeleenheid centrale vergrendeling	25
49	Ruitbediening links vooraan	25
50	Ruitbediening achter	30
51	Ruitbediening rechts vooraan	25
52	Alarmsysteem	15
53	Relais EKP-pomp/Vlotter biturbo	15
54	Achteruitrijverlichting <sup>d)</sup> /Mistlicht/Hoeklicht	15
55	Ontstekingstransformator	15, 20 <sup>b)</sup>
56	Achterrautwisser	10
57	Dimlicht overdag links/Knipperlichten/Dimlicht rechts/Kentekenplaatverlichting <sup>c)</sup>	15
58	Dimlicht overdag rechts/Mistachterlicht/Dimlicht links/Grootlicht relais/Relais X <sup>c)</sup>	15

- a) Indien het LPG is.
- b) Stroomsterkte afhankelijk van het mototype.
- c) Als Start-Stop wordt bediend, gaan automatische de lichten branden resp. treedt het AFS in werking.
- d) Alleen met automatische transmissie en/of Start-Stop, automatisch ontsteking van de verlichting en/of AFS. ■

## Zekeringen op de stuurkolom in de relaihouder

### PTC-zekeringen

Nummer	Verbruiker	Ampère
1	Extra verwarming	40
2	Extra verwarming	40
3	Extra verwarming	40

### AUX1-zekeringen

Nummer	Verbruiker	Ampère
1	Navigatiesysteem, Bluetooth, MDI, bedieningshendel radio	20
2	Instrumentenpaneel/ESC relais	5

### AUX2-zekeringen

Nummer	Verbruiker	Ampère
1	Koplampsproeierpomp	20

### AUX3-zekeringen

Nummer	Verbruiker	Ampère
1	Regeleenheid aanhangwagen	15
2	Regeleenheid aanhangwagen	20
3	Regeleenheid aanhangwagen	20

## Zekeringen in de motorruimte op de accu

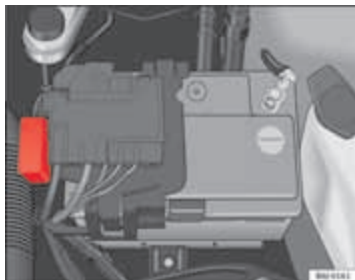

Afbeelding 150 Zekeringen in het motorcompartiment

### Niet-metalen zekeringen

Nummer	Verbruiker	Ampère
S1	ABS-/ESC-regeleenheid	25
S2	Aanjager/Aanjager airconditioning	30
S3	Regeleenheid automatische versnellingsbak	30
S4	Vrij	
S5	Elektronische regeleenheid	5
S6	Insputmodule	30

Enkele van de in de tabel vermelde verbruikers horen alleen bij bepaalde types-uitvoeringen of zijn optioneel.

Let erop dat in voorafgaande lijst de gegevens de gegevens vermeld staan waarover beschikt werd op het moment van het drukken van dit instructieboekje; wijzigingen zijn voorbehouden. ■

## Vervanging van lampjes

### Algemene aanwijzingen

Voordat een lampje vervangen wordt, dient de betreffende verbruiker uitgeschakeld te worden.

Het glas van de lampjes niet aanraken met de hand want de vingerafdrukken zouden verdampen als gevolg van de voortgebrachte warmte en zouden een verkorting van de levensduur van de lampjes veroorzaken en condensatie op het oppervlak van de spiegel, wat de doeltreffendheid doet verminderen.

Een lampje mag enkel vervangen worden door een lampje met dezelfde kenmerken. De aanduiding staat op de lampvoet of op het glas.

In het volgende gedeelte worden de lampen per functie besproken.

### Dubbele koplamp

Dimlicht - H7 Long Life

Grootlicht - H7

Stadslicht - W5W Long Life

Knipperlicht - PY 21W

### Enkele koplamp

Dim/groot - H4 Long Life

Stadslicht - W5W Long Life

Knipperlicht - PY 21W



**Xenon<sup>1)</sup>-koplampen /zelfrichtend\***Dimlicht en grootlicht - D1S<sup>2)</sup>Stadslicht - LED<sup>3)</sup>DRL (daglicht) - LED<sup>3)</sup>

Knipperlichten - PY 21W

**Mistlamp**

Mistlicht/cornering (hoekverlichting) - H11

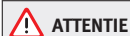
**ATTENTIE**

- Als de motor op bedrijfstemperatuur is, moet bij werkzaamheden in de motorruimte bijzonder zorgvuldig te werk worden gegaan - gevaar voor verbranding!
- Lampen staan onder druk en kunnen exploderen als ze worden vervangen - gevaar voor verwondingen!
- Bij gasontladingslampen\* (xenon-licht) moet deskundig worden omgegaan met het hoogspanningsgedeelte. Anders ontstaan er levensgevaarlijke situaties!
- Let er bij het vervangen van de lampen op, dat u zich niet verwondt aan scherpe delen in het koplamphuis.

**VOORZICHTIG**

- Als er aan het elektrisch systeem gewerkt wordt, moet de sleutel uit het contact gehaald worden. Gevaar voor kortsluiting!
- Vóór het vervangen van het gloeilampje de verlichting resp. parkeerlichten uitschakelen.

**Milieu-aanwijzing**

Over de opslag en afvoer van defecte lampen kunt u informatie verkrijgen bij de gespecialiseerde winkels.

**Let op**

- Afhankelijk van de weersomstandigheden (koud, vochtig) kunnen de koplampen voor, mistlichten, achterlichten en de knipperlichten tijdelijk aanslaan. Dit heeft geen invloed op de levensduur van het verlichtingssysteem. Bij het inschakelen van de lichten, wordt de zone waarop de lichtbundel straalt, snel ontwasemd. Het is echter mogelijk dat de randen binnenin aanslagelagen blijven.
- Controleer regelmatig of de verlichting van uw wagen goed werkt, met name de verlichting aan de buitenzijde van de wagen. Dat is niet alleen in het belang van uw eigen veiligheid, maar ook in het belang van de veiligheid van andere verkeersdeelnemers. ▶

<sup>1)</sup> Bij dit type koplampen moet de gebruiker het knipperlicht vervangen. De lampen voor dimmen en grootlicht dienen te worden vervangen door een Technische Dienst, om de complexe elementen uit de wagen los te maken en het ingebouwde automatische regelsysteem opnieuw in te stellen.

<sup>2)</sup> De xenon-ontladingslampen geven een lichtstraal af die 2,5 maal intenser is, en hun gemiddelde levensduur is 5 keer langer dan die van halogeenlampen, waardoor ze, behalve bij abnormale storingen, nooit vervangen hoeven te worden.

<sup>3)</sup> Bij een defect aan de LED's moet de complete koplamp worden vervangen.

- Zorg ervoor dat u een nieuwe lamp hebt, voordat u de kapotte lamp gaat uitbouwen.
- Pak het glas van de lamp niet met blote handen vast. Gebruik een stoffen doek of papier. De vetsporen die de vingers achterlaten zouden anders door de warmte van het brandende gloeilampje verdampen en op het spiegeloppervlak neerslaan, met als gevolg dat de reflector dof wordt. ■

## Lampen enkele koplamp vervangen

### Lampen van enkele koplamp

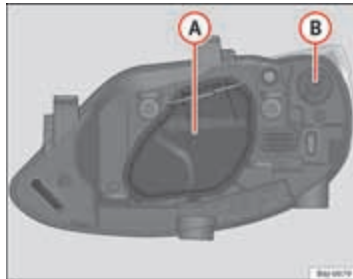

Afbeelding 151 Enkele koplamp

- A Stadslicht - Dimlicht/grootlicht.
- B Knipperlicht.

### Lampje knipperlicht

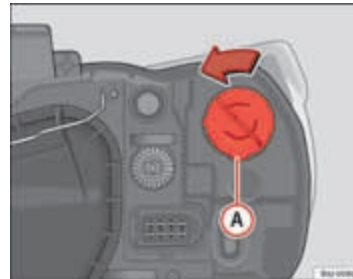

Afbeelding 152 Knipperlicht enkele koplamp

- Motorkap openen.
- Fitting ⇒ Afbeelding 152 A naar links draaien en trekken.
- - Verwijder het lampje door deze naar links te draaien en op de fitting te drukken.
- Ga in omgekeerde volgorde te werk voor de montage. ■

### Lampje dimlicht/grootlicht

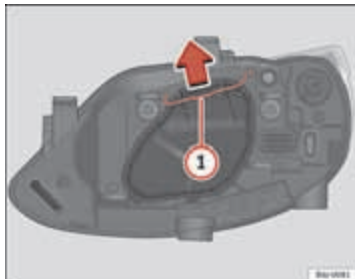

Afbeelding 153 Dim-/grootlicht enkele kop-lamp



Afbeelding 154 Dim-/grootlicht enkele kop-lamp

- Motorkap openen.
- De band ⇒ Afbeelding 153 ① verplaatsen in pijlrichting en de kap verwijderen.

- Stekkerverbinding ⇒ Afbeelding 154 ② van de lamp verwijderen.
- De houderveer ⇒ Afbeelding 154 ③ losmaken door de veer naar binnen en naar rechts te drukken.
- Het lampje verwijderen en het nieuwe plaatsen zodat het bevestigingsuitsteeksel van de schotel past in de uitsparing van de reflector.
- Connector plaatsen.
- Deksel plaatsen en band sluiten. Ervoor zorgen dat gedurende deze handeling de pakking goed vastzit op de afdekking van de houder.
- Werking van het nieuwe lampje controleren. ■

### Lampje stadslucht



Afbeelding 155 Stadslicht ▶



- Motorkap openen.
- De band ⇒ Afbeelding 153 ① verplaatsen in pijlrichting en de kap verwijderen.
- Fitting ④ ⇒ Afbeelding 155 eruit trekken.
- Lampje vervangen door eraan te trekken.
- Ga in omgekeerde volgorde te werk voor de montage.

## Lampen dubbele koplamp vervangen

### Lampen van de dubbele koplamp

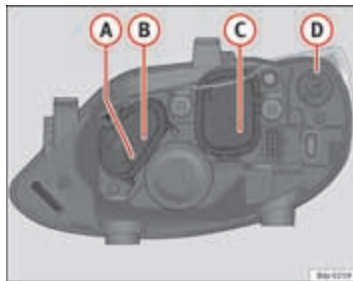

Afbeelding 156 Dubbele koplamp

- Ⓐ Stadslicht
- Ⓑ Grootlicht

- Ⓒ Dimlicht
- Ⓓ Knipperlicht

### Lampje stadslucht

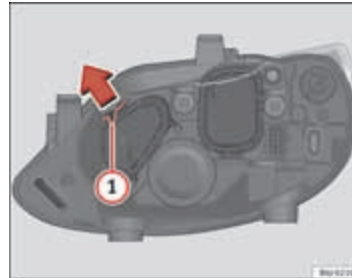

Afbeelding 157 Stadslicht

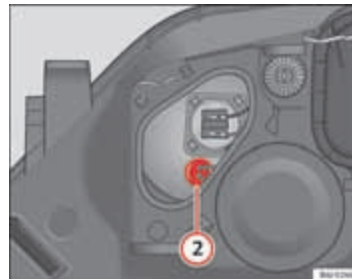

Afbeelding 158 Stadslicht

- Motorkap openen.
- De band ① verplaatsen in pijlrichting en de kap verwijderen ⇒ Afbeelding 157.
- Verwijder de stekker ⇒ Afbeelding 158 ② door hem naar buiten te trekken.
- Neem de lamp uit de wagen door eraan te trekken en plaats de nieuwe.
- Ga in omgekeerde volgorde te werk voor de montage.
- Deksel plaats en band sluiten. Ervoor zorgen dat gedurende deze handeling de pakking goed vastzit op de afdekking van de houder.
- Werking van het nieuwe lampje controleren.

### Lampje grootlicht

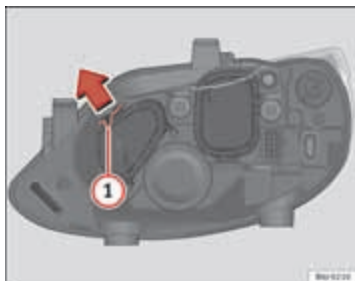

Afbeelding 159 Grootlicht

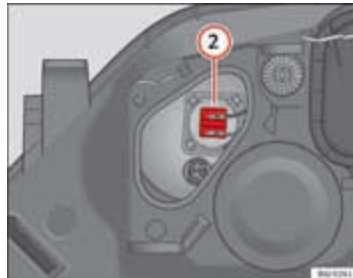

Afbeelding 160 Grootlicht

- Motorkap openen.
- – De band ① verplaatsen in pijlrichting en de kap verwijderen ⇒ Afbeelding 159.
- Verwijder de stekker ⇒ Afbeelding 160 ② door hem eruit te trekken.
- Het lampje verwijderen door eraan te trekken, en plaats het nieuwe, rekening houdend met de uitsparingen van de reflector, zodat het goed vastzit.
- Ga in omgekeerde volgorde te werk voor de montage.
- Deksel plaats en band sluiten. Ervoor zorgen dat gedurende deze handeling de pakking goed vastzit op de afdekking van de houder.
- Werking van het nieuwe lampje controleren. ■

## Lampje dimlicht

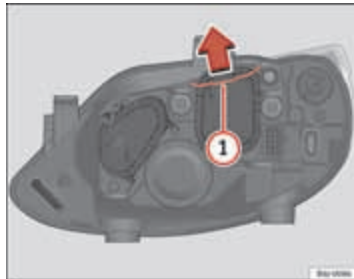

Afbeelding 161 Dimlicht

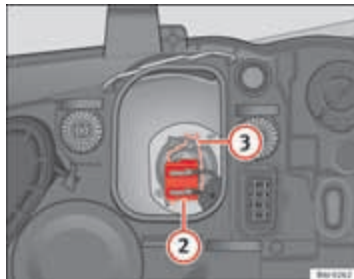

Afbeelding 162 Dimlicht

- Motorkap openen.
- De band ⇒ Afbeelding 161 ① verplaatsen in pijlrichting en de kap verwijderen.

- Stekkerverbinding ⇒ Afbeelding 162 ② van de lamp verwijderen.
- De houderveer ⇒ Afbeelding 162 ③ loshaken door de veer naar binnen en naar rechts te drukken.
- Het lampje verwijderen en het nieuwe plaatsen zodat het bevestigingsuitsteeksel van de schotel past in de uitsparing van de reflector.
- Connector plaatsen.
- Deksel plaatsen en band sluiten. Ervoor zorgen dat gedurende deze handeling de pakking goed vastzit op de afdekking van de houder.
- Werking van het nieuwe lampje controleren. ■

## Knipperlicht

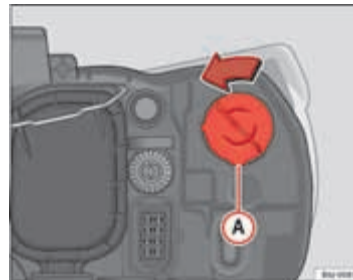

Afbeelding 163 Knipperlicht ▶

- Motorkap openen.
- Fitting ⇒ Afbeelding 163  naar links draaien en trekken.
- Verwijder het lampje door te drukken op de fitting terwijl deze naar links gedraaid wordt.
- Ga in omgekeerde volgorde te werk voor de montage. ■

## Lampen AFS koplamp vervangen

### Lampen van AFS koplamp

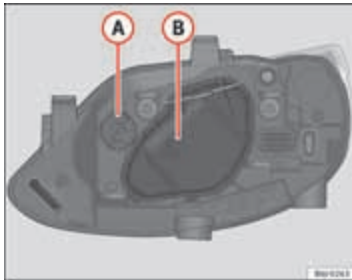

Afbeelding 164 Lampjes van AFS koplamp

- Ⓐ Knipperlicht
- Ⓑ Xenonlicht (dim-/grootlicht)

### Xenonlamp vervangen

De werkzaamheden voor het vervangen van een gloeilampje aan bestuurderszijde zijn identiek aan de werkzaamheden aan bijrijderszijde.

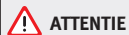

**ATTENTIE**

Het is aanbevolen deze lamp in een gespecialiseerde werkplaats te vervangen.

### Lampje knipperlicht

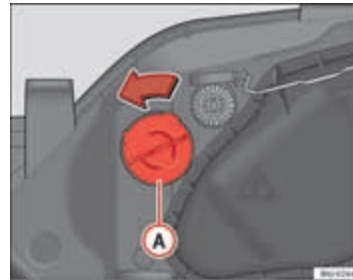

Afbeelding 165 Knipperlicht

- Motorkap openen.
- Fitting ⇒ Afbeelding 165 Ⓐ naar links draaien en trekken.
- Verwijder het lampje door te drukken op de fitting terwijl deze naar links gedraaid wordt.
- Ga in omgekeerde volgorde te werk voor de montage.

## Vervanging mistlampen

### Lamp van mistlicht

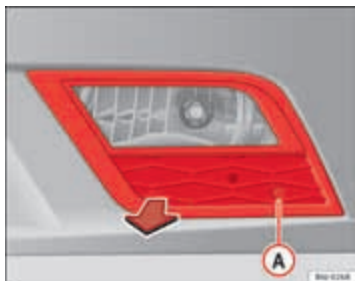

Afbeelding 166 Mis-  
tlamp

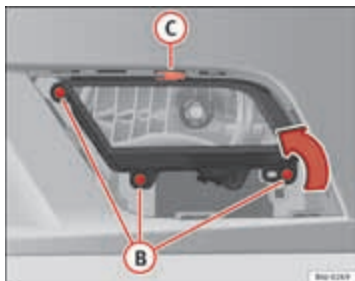

Afbeelding 167 Mis-  
tlamp

- Verwijder bout ⇒ Afbeelding 166 **A** van het rooster van het mistlicht met behulp van een schroevendraaier.
- Maak vervolgens de klemmen los aan de rand van het rooster door de hendel iets te bewegen.
- Verwijder de bouten (3x) ⇒ Afbeelding 167 **B** om het mistlicht te kunnen verwijderen.
- Verwijder de metalen klem aan de bovenzijde van het mistlicht door de klem uit de wagen te trekken ⇒ Afbeelding 167 **C**. ■

### Fitting uitbouwen

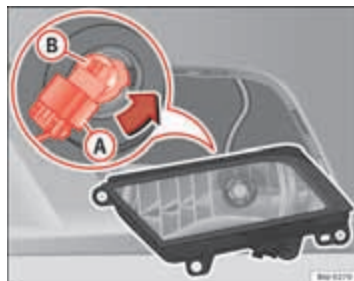

Afbeelding 168 Mis-  
tlamp

- Verwijder stekkerverbinding ⇒ Afbeelding 168 **A** van de lamp.
- Draai fitting ⇒ Afbeelding 168 **B** naar links en trek eraan. ►

- Verwijder het lampje door het naar links te draaien en op de fitting te drukken.
- Ga in omgekeerde volgorde te werk voor de montage.
- Controleer de werking van het nieuwe lampje.

## Vervanging achterlampen (in het zijpaneel)

### Overzicht achterlichten

#### Achterlichten in zijpaneel. Achterlichten met lampen

- Remlicht
- Stadslicht
- Knipperlicht

#### Achterlichten in zijpaneel. Achterlichten met LED's

- Remlicht (LED's)
- Stadslicht (LED's)
- Knipperlicht

### Toegang tot lampjes van de zijlichten



Afbeelding 169 Lichten in het zijpaneel

- Achterklep openen.
- Achter iedere lamp bevindt zich een afdekking met een rooster.
- Verwijder die zijafdekking door een platte schroevendraaier in de aangegeven gleuf (A) ⇒ Afbeelding 169 te steken.

## Vervangen van lampjes

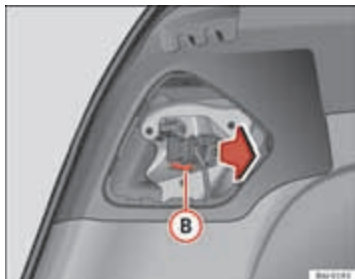

Afbeelding 170 Demontage fitting

- Bouw de fitting uit door bevestigingsclip **(B)** ⇒ Afbeelding 170 in te drukken en deze naar buiten toe te verwijderen.
- Defecte lamp vervangen, door ze naar links te draaien en eruit te nemen.
- In omgekeerde volgorde te werk gaan bij het inbouwen en speciaal opletten bij het plaatsen van de fitting.

### Vervangen van lampjes. Achterlichten met LED's

Voer dezelfde bewerkingen uit als bij achterlichten met lampen.

Indien nodig, demonteer de behuizing zoals gebruikelijk bij een achterlicht met lampen.

Voor de vervanging van het remlicht en/of de stadslichten, uitgevoerd met LED's, moet het gehele achterlicht vervangen worden. ■

## Vervanging achterlampen (op de achterklep)

### Overzicht achterlichten

#### Achterlichten in de achterklep. Achterlichten met lampen

- Achteruitrijlicht
- Stadslicht
- Mistlicht

#### Achterlichten in de achterklep. Achterlichten met LED's

- Achteruitrijlicht
- Stadslicht (LED's)
- Mistlicht

### Toegang tot lampen op achterklep



Afbeelding 171 Lichten in de achterklep

- Achterklep openen. ▶



- Houd er tijdens het op de achterklep terugplaatsen van de bekleding rekening mee dat zich aan beide zijden van de achterklep achter elke lamp een zijafdekking bevindt.
- Verwijder die zijafdekking door een platte schroevendraaier in de aangegeven gleuf **(A)** ⇒ Afbeelding 171 te steken.

### Vervangen van lampjes

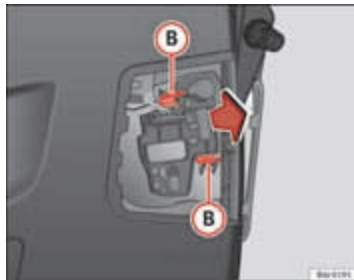

Afbeelding 172 Demontage fitting

- Bouw de fitting uit door de bevestigingsclips **(B)** ⇒ Afbeelding 172 in te drukken en deze naar buiten toe te verwijderen.
- Defecte lamp vervangen, door ze naar links te draaien en eruit te nemen.
- In omgekeerde volgorde te werk gaan bij het inbouwen en speciaal opletten bij het plaatsen van de fitting.

### Vervangen van lampjes. Achterlichten met LED's

Voer dezelfde bewerkingen uit als bij achterlichten met lampen.

Indien nodig, demonteer de behuizing zoals gebruikelijk bij een achterlicht met lampen.

Voor de vervanging van het remlicht en/of de stadslichten, uitgevoerd met LED's, moet het gehele achterlicht vervangen worden.

### Zijknipperlichten

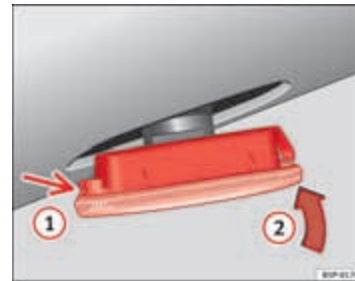

Afbeelding 173 Zijknipperlichten

- Het knipperlicht naar links of naar rechts drukken om het lampje te verwijderen.
- Fitting uit het knipperlicht nemen.
- Defecte lampje verwijderen en een nieuw lampje plaatsen.

- De fitting in de geleiding van het knipperlicht steken tot hij vastklikt.
- Het knipperlicht eerst in de opening in de carrosserie plaatsen door de randen ① ⇒ Afbeelding 173 in te passen en vervolgens het lampje volgens de pijl ② ⇒ Afbeelding 173 plaatsen. ■

## Kentekenverlichting

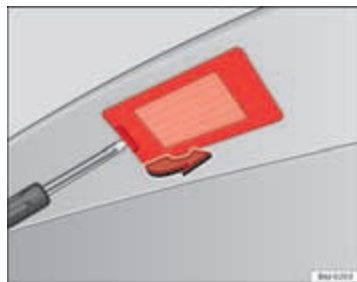

Afbeelding 174 Kentekenverlichting uitbouwen.

- Steek de platte zijde van een schroevendraaier in de hiertoe voorziene gleuf en verwijder de kentekenverlichting.
- Verwijder de stekker en haal de gloeilamp uit de fitting. Sluit na het vervangen van de gloeilamp de stekker opnieuw aan.
- Plaats de kentekenverlichting opnieuw in de lijst door deze aan de linkerzijde aan te drukken. Als de kentekenverlichting aan

de linkerzijde goed op haar plaats zit, druk dan op de rechterzijde totdat u voelt dat de kentekenverlichting “vastklikt”. ■

## Interieurverlichting en leeslampjes voorin

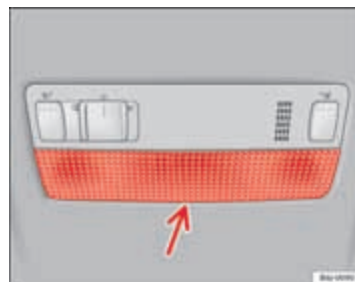

Afbeelding 175 Leeslampje voorin

### Het glas verwijderen

- De platte kant van een dunne schroevendraaier tussen het huis en het glas steken ⇒ Afbeelding 175.
- Het glas voorzichtig loswippen om beschadigingen te voorkomen.

### Om de lampjes te vervangen

- De lampjes naar buiten trekken.
- Om het middelste lampje te verwijderen, deze vasthouden en naar één kant duwen. ►

### Voor de montage

- In omgekeerde volgorde te werk gaan en zachtjes aan de buitenkant van het lampje drukken.
- Eerst het glas met de kleine bevestigingsranden op het frame van de schakelaar zetten. Vervolgens op de voorkant drukken tot de twee lange randen in de houder vallen.

### Derde remlicht\*

Gezien de moeilijkheden betreffende de vervanging van dit licht dient dit in een garage uitgevoerd te worden.

### Lampje bagageruimte



Afbeelding 176 Licht bagageruimte

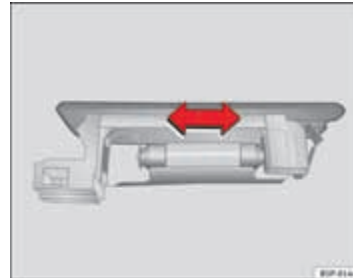

Afbeelding 177 Licht bagageruimte

- De kap verwijderen door op de rand van de binnenzijde -pijl- te drukken m.b.v. de vlakke kant van een schroevendraaier ⇒ Afbeelding 176.
- Druk zijdelings op het lampje en verwijder het uit de houder ⇒ Afbeelding 177.

### Starthulp

#### Startkabels

*De startkabels moeten voldoende doorsnede hebben.*

Als de motor niet aanslaat, omdat de accu ontladen is, kunt u de accu van een andere wagen voor het starten gebruiken. ▶

### Startkabels

U hebt voor de starthulp **startkabels volgens DIN 72553** nodig (zie de gegevens van de kabelfabrikant). De doorsnede van de kabel moet bij wagens met benzinemotor ten minste 25 mm<sup>2</sup> en bij wagens met dieselmotor ten minste 35 mm<sup>2</sup> bedragen.



#### Let op

- Tussen de wagens mag er geen contact bestaan, anders zou de stroom al kunnen lopen, als de pluspolen worden verbonden.
- De ontladen accu moet op de juiste wijze op de elektrische installatie zijn aangesloten.

### Starthulp: beschrijving

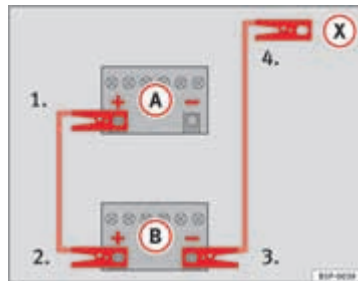

Afbeelding 178 Verbindingschema voor wagens zonder Start-stop-systeem.

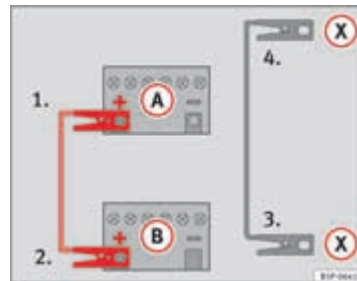

Afbeelding 179 Verbindingschema voor wagens met Start-stop-systeem.

### Aansluiting startkabels

1. Bij beide wagens het contact uitschakelen ⇒ ⚠.
2. **Voor wagens zonder Start-stop-systeem:**
  - Een uiteinde van de **rode** starthulpkabel op de pluspool (+) van de wagen met de ontladen accu klemmen (A) ⇒ Afbeelding 178.
  - Het andere uiteinde van de **rode** starthulpkabel op de pluspool (+) van de stroomgevende wagen (B) klemmen.
  - Een uiteinde van de **zwarte** starthulpkabel op de minpool (-) van de stroomgevende wagen klemmen (B) ⇒ Afbeelding 178.
  - Sluit het andere uiteinde van de **zwarte** starthulpkabel (X) in de wagen met ontladen accu aan op een massief metalen deel vastgeschroefd aan het motorblok of aan het motorblok zelf, maar niet in de buurt van de accu (A).
3. **Voor wagens met Start-stop-systeem:** ▶

- Een uiteinde van de *rode* starthulpkabel op de pluspool (+) van de wagen met de ontladen accu klemmen (A) ⇒ *Afbeelding 179*.
  - Het andere uiteinde van de *rode* starthulpkabel op de pluspool (+) van de stroomgevende wagen (B) klemmen.
  - Een uiteinde van de *zwarte* (X) starthulpkabel op een geschikt massapunt, een massief metalen onderdeel van het motorblok of aan het motorblok zelf ⇒ *Afbeelding 179*.
  - Sluit het andere uiteinde van de *zwarte* starthulpkabel (X) in de wagen met ontladen accu aan op een massief metalen deel vastgeschroefd aan het motorblok of aan het motorblok zelf, maar niet in de buurt van de accu (A).
4. Kabels zo leggen, dat ze niet door draaiende delen in de motorruimte kunnen worden geraakt.

#### Starten

5. De motor van de stroomgevende wagen starten en stationair laten draaien.
6. Motor van de wagen met de ontladen accu starten en twee tot drie minuten wachten tot de motor "draait".

#### Startkabels verwijderen

7. Vóór het losmaken van de startkabels het dimlicht - wanneer dit aan is - uitschakelen.
8. In de wagen met de ontladen accu de aanjager en de achterruitverwarming inschakelen, opdat spanningspieken worden afgebouwd, die ontstaan bij het losmaken.

9. Kabels bij draaiende motoren verwijderen in omgekeerde volgorde van het aansluiten.

Let erop dat de aangesloten pooltangen voldoende contact met het metaal hebben.

Als de motor niet aanslaat: na 10 seconden ophouden met starten en daarna na ca. een minuut weer starten.



#### ATTENTIE

- Let op de waarschuwingen bij werkzaamheden in de motorruimte ⇒ pagina 207, Werkzaamheden in de motorruimte.
- De stroomgevende accu moet dezelfde spanning (12 V) en ongeveer dezelfde capaciteit (zie tekst op de accu) hebben als de lege accu. Anders bestaat er gevaar voor explosie!
- Voer nooit een starthulp uit als een van de accu's bevroren is – gevaar voor explosie! Ook wanneer de accu is ontdooid, bestaat er gevaar voor verbrandingen bij het uitvloeien van accuvloeistof. Bevroren accu vervangen.
- Ontstekingsbronnen (open vuur, sigaretten, enz) zover mogelijk uit de buurt van de accu's houden. Ontploffingsgevaar!
- Let op de gebruiksaanwijzing van de fabrikant van de startkabels.
- Minkabel bij de andere wagen niet direct op de minpool van de ontladen accu aansluiten. Door vonkvorming zou het knalgas dat uit de accu stroomt, kunnen ontsteken - gevaar voor explosie!
- Minkabel bij de andere wagen niet op delen van het brandstofsysteem of op de remleidingen vastklemmen.
- De niet-geïsoleerde delen van de pooltangen mogen elkaar niet raken. Bovendien mag de op de pluspool van de accu aangesloten kabel niet met elektrisch geleidende delen van de wagen in aanraking komen - gevaar voor kortsluiting!

 **ATTENTIE (vervolg)**

- Kabels zo leggen dat ze niet door draaiende delen in de motorruimte kunnen worden geraakt.
- Buig u niet over de accu's - u zou verbrandingen kunnen oplopen!

**Let op**

De wagens mogen elkaar niet aanraken, anders zou er al bij de verbinding van de pluspolen een stroomverbinding zijn. ■

## Aanslepen of wegslepen

### Aanslepen\*

*Starthulp verdient de voorkeur boven starten door aanslepen.*

Wij adviseren u om uw wagen **niet** te starten door aanslepen. In plaats hiervan, het starten met startkabels proberen ⇒ pagina 257.

#### Wanneer uw wagen toch door aanslepen gestart moet worden:

- De 2<sup>e</sup> of de 3<sup>e</sup> versnelling inschakelen.
- Koppeling ingetrapt houden.
- Contact inschakelen.
- Wanneer beide wagens in beweging zijn, de koppeling loslaten.
- Zodra de motor is aangeslagen, de koppeling intrappen en de versnelling uitschakelen om te voorkomen dat men tegen de trekkende wagen rijdt.

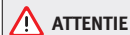

#### ATTENTIE

Wanneer de wagen door aanslepen gestart wordt, is het gevaar voor een ongeval groot, bijv. doordat u tegen de trekkende wagen aanrijdt.



#### VOORZICHTIG

Er kan onverbrande brandstof in de katalysatoren komen, wanneer de wagen door aanslepen gestart wordt. Dit kan tot beschadigingen leiden. ■

### Opmerkingen

Let bij gebruik van een sleepkabel op het volgende:

#### Bestuurder van de trekkende wagen

- Eerst langzaam weggrijden, tot de kabel strak staat. Dan voorzichtig gas geven.
- U dient voorzichtig weg te rijden en te schakelen. Is de wagen met een automatische versnellingsbak uitgerust, voorzichtig gas geven.
- Erop letten dat bij het slepen van de wagen de rembekrachtiging noch de stuurbeperking in werking is. Vroeg afremmen door het pedaal voorzichtig in te trappen!

#### Bestuurder van de getrokken wagen

- Let erop dat de kabel strak blijft staan.

#### Sleepkabel of sleepstang

De sleepstang is veiliger en minder gevaarlijk, wat betreft schade die aan de wagen zou optreden. Alleen wanneer een sleepstang niet beschikbaar is, een sleepkabel gebruiken.

De sleepkabel moet elastisch zijn, zodat beide wagens zo veel mogelijk worden ontzien. Een kabel van kunstvezel of van materiaal met soortgelijke elasticiteit gebruiken.

De sleepkabel of de sleepstang uitsluitend aan de daarvoor bestemde ogen of aan de trekhaak bevestigen.

#### Rijwijze

Het slepen vraagt enige oefening, vooral wanneer er een sleepkabel wordt gebruikt. Beide bestuurders moeten met de bijzonderheden van het slepen vertrouwd zijn. Ongeoefende bestuurders moeten hiervan afzien. ►

Let er bij het rijden steeds op dat er geen ongeoorloofde trekkrachten en geen schokbelasting ontstaan. Als er over onverharde wegen wordt gesleept, bestaat altijd het gevaar dat de bevestigingsdelen overbelast raken.

Het contact van de getrokken wagen moet ingeschakeld zijn, opdat het stuurwiel niet geblokkeerd is, en de knipperlichten, de claxon, de ruitenwisers en de ruitensproeierinstallatie kunnen worden ingeschakeld.

Omdat de rembekrachtiger bij niet-draaiende motor niet werkt, moet u bij het remmen het rempedaal aanzienlijk krachtiger dan normaal intrappen.

Aangezien de stuurbekrachtiging bij niet-draaiende motor niet werkt, moet bij het sturen meer kracht worden uitgeoefend.

#### Slepen van wagens met automatische versnellingsbak

- De keuzehendel in stand "N" zetten.
- Niet harder dan 50 km/u rijden.
- Niet verder dan 50 km slepen.
- Met een takelwagen mag de wagen alleen met opgetilde voorwielen worden gesleept.



#### Let op

- Let bij het slepen of starten door aanslepen op de wettelijke voorschriften.
- Bij beide wagens de alarmlichten inschakelen. Let daarbij echter zo nodig op andere voorschriften.
- Een wagen met automatische versnellingsbak kan om technische redenen door aanslepen niet gestart worden.
- Als vanwege een defect de versnellingsbak van uw wagen geen smeermiddel meer bevat, mag uw wagen uitsluitend met opgetilde aangedreven wielen worden gesleept.
- Als de wagen meer dan 50 km moet worden gesleept, moet de wagen met opgetilde voorwielen vakbekwaam worden gesleept.

- Bij een wagen zonder stroom blijft de besturing vergrendeld. De wagen moet dan met opgetilde voorwielen vakbekwaam worden gesleept.
- Sleepoog altijd in de wagen meenemen

#### Sleepogen



Afbeelding 180 Vastschroeven van het sleepoog aan de voorzijde van de wagen

#### Sleepoog vastschroeven

- Neem het sleepoog uit de wagen gereedschapset.
- Verwijder het deksel vooraan door op de linkerkant van het deksel te drukken. Bij FR-afwerkingen: druk en trek naar buiten.
- Het sleepoog helemaal naar *links* vastdraaien, in pijlrichting ⇒ Afbeelding 180.



## Achterste sleepoog



Afbeelding 181 Achterste sleepoog

Aan de achterkant van de wagen bevindt zich een sleepoog, rechts onder de bumper.

## Technische Gegevens

### Beschrijving van de gegevens

#### Wat u moet weten

##### Belangrijk

*De gegevens in de officiële documenten bij uw wagen hebben altijd voorrang op de gegevens in dit instructieboekje.*

Alle technische gegevens in dit boekje gelden voor de modellen met standaarduitrusting in Spanje. De motor waarmee uw wagen is uitgerust, wordt vermeld op de sticker met wagengegevens in het Onderhoudsprogramma of in de wagendocumentatie.

Door meeruitvoeringen of speciale type-uitvoeringen en ook bij speciale wagens en wagens voor andere landen kunnen de aangegeven waarden afwijken.

##### De afkortingen die in het hoofdstuk Technische Gegevens gebruikt worden

Afkorting	Betekenis
kW	Kilowatt, aanduiding voor het motorvermogen.
pk	Paardenkracht, (verouderde) aanduiding voor het motorvermogen.
bij omw/min	Omwentelingen per minuut van de motor (toerental).
Nm	Newtonmeter, eenheid voor het motorkoppel.
l/100 km	Brandstofverbruik in liter per 100 kilometer.
g/km	Uitgestoten hoeveelheid kooldioxide in gram per gereden kilometer.
CO <sub>2</sub>	Kooldioxide.

Afkorting	Betekenis
CZ	Cetan-Zahl (cetaangetal), maat voor de bepaling van de zelfontbranding van de dieselolie.
RON	Research Octane Number (octaangetal), maat voor de bepaling van de klopvastheid van benzine.

## Kenmerkende wagengegevens

De belangrijkste gegevens staan op het typeplaatje en op de sticker met wagengegevens.

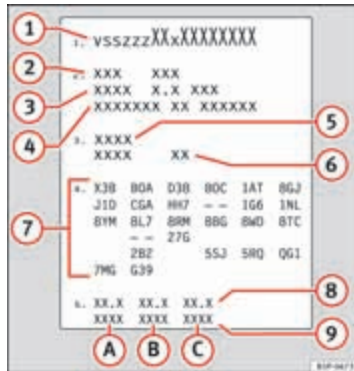

Afbeelding 182 Sticker met wagengegevens - bagageruimte

Wagens voor bepaalde landen hebben geen typeplaatje.

### Typeplaatje

Het typeplaatje zit in de rechterstijl in de motorruimte.

### Chassisnummer

Het chassisnummer (wagennummer) kan van buitenaf door een kijkvenster in de voorruit worden afgelezen. Het kijkvenster zit links onder in de voorruit. Het chassisnummer staat ook rechts in de motorruimte.

### Sticker met wagengegevens

De sticker met wagengegevens is in de reservewielkuip in de bagageruimte aangebracht.

Op de sticker met wagengegevens staan de volgende gegevens: ⇒ Afbeelding 182

- ① Productie-sturingsnummer
- ② Chassisnummer (wagennummer)
- ③ Typenummer
- ④ Verklaring van typenummer/motorvermogen
- ⑤ Motor- en versnellingsbakcodes
- ⑥ Laknummer/interieurcodenummer
- ⑦ Meeruitvoeringscode
- ⑧ Verbruikswaarden
- ⑨ CO<sub>2</sub>-emissiewaarden

Onderaan de sticker met wagengegevens, bij de punten ⑧ en ⑨, staan de gegevens vermeld omtrent verbruik en uitlaatgasemissie.

### Verbruiks- en uitlaatgasemissiewaarden

- Ⓐ Verbruik tijdens stadsverkeer (l/100 km)  
CO<sub>2</sub>-emissie (g/km) tijdens stadsverkeer
- Ⓑ Verbruik buiten de bebouwde kom (l/100 km)  
CO<sub>2</sub>-emissie (g/km) buiten de bebouwde kom
- Ⓒ Gewogen gemiddeld verbruik (l/100 km)  
CO<sub>2</sub>-emissie (g/km) gemiddeld

## Gegevens inzake het brandstofverbruik

### Brandstofverbruik

*De verbruiks- en emissiewaarden op de sticker met wagengegevens zijn voor elke wagen anders.*

Het brandstofverbruik en de CO<sub>2</sub>-emissie van de wagen zijn te vinden op de sticker met wagengegevens die is bevestigd in de ruimte voor het reservewiel, in de kofferbak, alsmede aan binnenzijde van de omslag van het Onderhoudsprogramma.

De aangegeven brandstofverbruiks- en CO<sub>2</sub>-emissiewaarden hebben betrekking op de gewichtsklasse waarin uw wagen op basis van de motor- en versnellingsbakcombinatie alsmede de specifieke uitvoering is ingedeeld, en dienen uitsluitend om de verschillende modellen onderling te kunnen vergelijken.

Het brandstofverbruik en de CO<sub>2</sub>-emissie van de wagen hangen niet uitsluitend af van het rendement van de wagen, maar tevens van een reeks andere factoren zoals de rijstijl, de conditie van het wegdek, het verkeer op de weg, de weersomstandigheden, de belading en/of het aantal passagiers; al deze factoren hebben invloed op de gemeten waarden.

### Berekening van het brandstofverbruik

Het brandstofverbruik is berekend op basis van metingen uitgevoerd door of onder toezicht van keuringsinstanties die zijn gecertificeerd door de EG conform de meest recente uitgave van de richtlijnen CE 715/2007 en 80/1268/CEE (voor gedetailleerde informatie, raadpleeg het bureau verantwoordelijk voor publicaties van de EG op EUR-Lex: © Europese Unie, <http://eur-lex.europa.eu/es/index.htm>) en gelden voor het leeggewicht van de wagen.



### Let op

In de praktijk kunt u, t.g.v. alle zojuist genoemde factoren, verbruikswaarden verkrijgen die afwijken van de berekende waarden aan de hand van de geldende Europese richtlijnen.

### Gewichten

De waarde voor het leeggewicht geldt voor het basismodel met 90% gevulde brandstoftank zonder optionele uitrusting. De aangegeven waarden zijn inclusief een gewicht van 75 kg voor de bestuurder.

Bij speciale modellen en meeruitvoering of door het naderhand monteren van accessoires kan het leeggewicht toenemen ⇒ ⚠.



### ATTENTIE

- **Let erop dat bij het vervoer van zware voorwerpen de rij-eigenschappen door verplaatsing van het zwaartepunt wijzigen - gevaar voor ongelukken! Pas uw rijstijl en de snelheid steeds aan de omstandigheden aan.**
- **Overschrijd nooit de toelaatbare asbelastingen en het toelaatbare totaalgewicht. Wanneer de toelaatbare asbelasting resp. het toelaatbare totaalgewicht worden overschreden, kunnen de rij-eigenschappen van de wagen veranderen en dit kan mogelijk tot ongevallen, lichamelijk letsel en wagenschade leiden.**

## Rijden met aanhangwagens

### Aanhangwagengewichten

#### Aanhangwagengewichten

De door ons vrijgegeven aanhangwagengewichten en kogeldrukken zijn in het kader van intensieve tests bepaald volgens exact vastgelegde criteria. De vrijgegeven aanhangwagengewichten gelden voor wagens in de *EU* en altijd tot een maximale snelheid van 80 km/u (in uitzonderingsgevallen tot 100 km/u). Bij wagens voor andere landen kunnen deze waarden afwijken. U moet altijd uitgaan van de gegevens in het kentekenbewijs ⇒ ⚠.

#### Kogeldruk

De *maximaal* toelaatbare kogeldruk mag niet hoger zijn dan **75 kg**.

In het belang van de rijveiligheid adviseren wij tijdens het rijden de maximaal toelaatbare kogeldruk te benutten. Een te geringe kogeldruk heeft een negatieve invloed op het rijgedrag van de wagen met aanhangwagens.

Als de maximaal toelaatbare kogeldruk niet kan worden gehaald (bijv. bij kleine, lege en lichte eenassige aanhangwagens resp. tandemaanhangwagens met een asafstand kleiner dan 1,0 m), is ten minste 4% van het daadwerkelijke aanhangwagengewicht als kogeldruk wettelijk voorgeschreven.

#### ATTENTIE

- Om veiligheidsredenen is het niet aanbevolen 80 km/u te overschrijden. Dit is ook geldig voor deze landen waarin het toegestaan is met een hogere snelheid te rijden.
- Overschrijd nooit het toelaatbare aanhangwagengewicht en de toelaatbare kogeldruk. Wanneer de toelaatbare gewichten overschreden worden, veranderen de rij-eigenschappen van de wagen waardoor mogelijk ongevallen, lichamelijk letsel en wagenschade veroorzaakt worden. ■

## Wielen

### Bandenspanning, sneeuwkettingen, wielbouten

#### Bandenspanning

De sticker met bandenspanningswaarden vindt u aan de binnenzijde van de tankklep. De daar aangegeven waarden voor de bandenspanning gelden voor *koude* banden. De verhoogde bandenspanning bij warme banden niet verlagen. ⇒ ⚠

#### Sneeuwkettingen

Sneeuwkettingen alleen op de voorwielen en voor onderstaande banden monteren:

175/70R14 185/60R15	Schakelkettingen die niet meer dan 15 mm uitsteken (met inbegrip van de sluiting van de ketting)
215/45R16	Schakelkettingen die niet meer dan 9 mm uitsteken (met inbegrip van de sluiting van de ketting)
215/40R17	Schakelkettingen die niet meer dan 7 mm uitsteken (met inbegrip van de sluiting van de ketting)

#### Wielbouten

Na het verwisselen van een wiel moet u het **aanhaalmoment** van de wielbouten zo snel mogelijk laten controleren met een momentsleutel ⇒ ⚠. Het aanhaalmoment bij stalen en lichtmetalen velgen bedraagt **120 Nm**. ▶

**ATTENTIE**

- Ten minste eenmaal per maand de bandenspanning controleren. De juiste waarden voor de bandenspanning zijn van groot belang. Als de bandenspanning te laag of te hoog is, bestaat vooral bij hoge snelheden het gevaar voor ongevallen.
- Wanneer de wielbouten met een te klein aanhaalmoment zijn gemoniteerd, kunnen de wielen tijdens het rijden losraken - gevaar voor ongevallen. Door een te groot aanhaalmoment kan de wielbout resp. de schroefdraad worden beschadigd.

**Let op**

Wij adviseren u om u bij de Technische Service te laten informeren over de afmetingen van de velgen, banden en sneeuwkettingen. ■

## Technische gegevens

### Vloeistofniveaus controleren

*Het peil van de verschillende vloeistoffen van de wagen dient regelmatig gecontroleerd te worden. De vloeistoffen niet onderling verwisselen, omdat dit ernstige schade aan de motor tot gevolg heeft.*

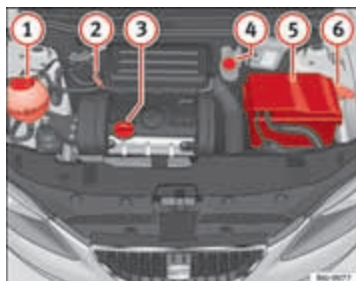

Afbeelding 183 Afbeelding met de plaats van de elementen

- ① Koelvloeistofexpansiereservoir
- ② Motoroliepeilstok
- ③ Vulopening motorolie
- ④ Remvloeistofreservoir
- ⑤ Wagenaccu
- ⑥ Ruitensproeiervloeistofreservoir

Het controleren en bijvullen van de vloeistoffen wordt bij de eerder genoemde onderdelen uitgevoerd. Deze handelingen worden beschreven op ⇒ pagina 207.

#### Overzicht in tabelvorm

Nadere verklaringen, aanwijzingen en beperkingen op de technische gegevens vindt u vanaf ⇒ pagina 264.

#### Let op

De plaats van de onderdelen kan afhankelijk van de motor verschillen. ■

## Benzinemotor 1,2 l 51 kW (70 pk)

### Motorgegevens

Vermogen in kW (pk)	per min	51 (70)/ 5400
Maximum koppel	in Nm per min	112/ 3000
Aantal cilinders / cilinderinhoud	in cm <sup>3</sup>	3/ 1198
Brandstof		Super 95 RON <sup>a)</sup> /Normaal 91 RON <sup>b)</sup>

a) Research Octane Number = Maat voor de klopvastheid van de benzine.

b) Met licht vermogensverlies.

### Rendement

Topsnelheid	in km/u	163
Acceleratie 0-80 km/u	in sec	9,4
Acceleratie 0-100 km/u	in sec	14,6

### Gewichten

Toelaatbaar totaalgewicht	in kg	1605
Rijklar gewicht (met bestuurder)	in kg	1110
Toegestane voorasbelasting	in kg	830
Toegestane achterasbelasting	in kg	820
Toegestane dakbelasting	in kg	75

### Aanhangwagengewichten

Aanhangwagen zonder rem	550
Aanhangwagen met rem op hellingen tot 8%	1000
Aanhangwagen met rem op hellingen tot 12%	800



## Benzinemotor 1.2 TSI 63 kW (85 pk)

### Motorgegevens

Vermogen in kW (pk)	per min	63 (85) / 4800
Maximum koppel	in Nm per min	160 / 1500-3500
Aantal cilinders / cilinderinhoud	in cm <sup>3</sup>	4 / 1197
Brandstof		Super 95 RON <sup>a)</sup> /Normaal 91 RON <sup>b)</sup>

a) Research Octane Number = Maat voor de klopvastheid van de benzine.

b) Met licht vermogensverlies.

### Rendement

Topsnelheid	in km/u	180
Acceleratie 0-80 km/u	in sec	7,7
Acceleratie 0-100 km/u	in sec	11,7

### Gewichten

Toelaatbaar totaalgewicht	in kg	1600
Rijklaar gewicht (met bestuurder)	in kg	1145
Toegestane voorasbelasting	in kg	860
Toegestane achterasbelasting	in kg	820
Toegestane dakbelasting	in kg	75

### Aanhangwagengewichten

Aanhangwagen zonder rem	in kg	570
Aanhangwagen met rem op hellingen tot 8%	in kg	1200
Aanhangwagen met rem op hellingen tot 12%	in kg	1200

## Benzinemotor 1,4 63 kW (85 pk)

### Motorgegevens

Vermogen in kW (pk)	per min	63 (85) / 5000
Maximum koppel	in Nm per min	132 / 3800
Aantal cilinders / cilinderinhoud	in cm <sup>3</sup>	4 / 1390
Brandstof		Super 95 RON <sup>a)</sup> /Normaal 91 RON <sup>b)</sup>

a) Research Octane Number = Maat voor de klopvastheid van de benzine.

b) Met licht vermogensverlies.

### Rendement

Topsnelheid	in km/u	177
Acceleratie 0-80 km/u	in sec	8
Acceleratie 0-100 km/u	in sec	12,4

### Gewichten

Toelaatbaar totaalgewicht	in kg	1605
Rijklar gewicht (met bestuurder)	in kg	1130
Toegestane voorasbelasting	in kg	840
Toegestane achterasbelasting	in kg	820
Toegestane dakbelasting	in kg	75

### Aanhangwagengewichten

Aanhangwagen zonder rem	560
Aanhangwagen met rem op hellingen tot 8%	1200
Aanhangwagen met rem op hellingen tot 12%	1000

## Benzinemotor 1.2 TSI 77 kW (105 pk)

### Motorgegevens

Vermogen in kW (pk)	per min	77 (105)/5000
Maximum koppel	in Nm per min	175/1550-4100
Aantal cilinders / cilinderinhoud	in cm <sup>3</sup>	4/ 1197
Brandstof		Super 95 RON <sup>a)</sup> / Normaal 91 RON <sup>b)</sup>

a) Research Octane Number = Maat voor de klopvastheid van de benzine.

b) Met licht vermogensverlies

### Rendement

		Schakelbak	Automaat
Topsnelheid	in km/u	190	190
Acceleratie 0-80 km/u	in sec	6,8	6,7
Acceleratie 0-100 km/u	in sec	10,2	10

### Gewichten

		Schakelbak	Automaat
Toelaatbaar totaalgewicht	in kg	1605	1630
Rijklaar gewicht (met bestuurder)	in kg	1145	1165
Toegestane voorasbelasting	in kg	860	890
Toegestane achterasbelasting	in kg	820	820
Toegestane dakbelasting	in kg	75	75

### Aanhangwagengewichten

	Schakelbak	Automaat
Aanhangwagen zonder rem	570	580
Aanhangwagen met rem op hellingen tot 8%	1200	1200
Aanhangwagen met rem op hellingen tot 12%	1200	1200

## Benzinemotor 1.2 TSI 77 kW (105 pk) Start&Stop

### Motorgegevens

Vermogen in kW (pk)	per min	77 (105)/ 5000
Maximum koppel	in Nm per min	175/1550-4100
Aantal cilinders / cilinderinhoud	in cm <sup>3</sup>	4/ 1197
Brandstof		Super 95 RON <sup>a)</sup> /Normaal 91 RON <sup>b)</sup>

a) Research Octane Number = Maat voor de klopvastheid van de benzine.

b) Met licht vermogensverlies.

### Rendement

Topsnelheid	in km/u	190
Acceleratie 0-80 km/u	in sec	6,8
Acceleratie 0-100 km/u	in sec	10,2

### Gewichten

Toelaatbaar totaalgewicht	in kg	1605
Rijklar gewicht (met bestuurder)	in kg	1150
Toegestane voorasbelasting	in kg	860
Toegestane achterasbelasting	in kg	820
Toegestane dakbelasting	in kg	75

### Aanhangwagengewichten

Aanhangwagen zonder rem	570
Aanhangwagen met rem op hellingen tot 8%	1200
Aanhangwagen met rem op hellingen tot 12%	1200

## Benzinemotor 1,4 l TSI 110 kW (150 pk) automaat

### Motorgegevens

Vermogen in kW (pk)	per min	110 (150)/ 5800
Maximum koppel	in Nm per min	220/1250-4500
Aantal cilinders / cilinderinhoud	in cm <sup>3</sup>	4/ 1390
Brandstof		Super 95 RON <sup>a)</sup> /Normaal 91 RON <sup>b)</sup>

a) Research Octane Number = Maat voor de klopvastheid van de benzine.

b) Met licht vermogensverlies.

### Rendement

Topsnelheid	in km/u	212
Acceleratie 0-80 km/u	in sec	5,7
Acceleratie 0-100 km/u	in sec	8

### Gewichten

Toelaatbaar totaalgewicht	in kg	1735
Rijklaar gewicht (met bestuurder)	in kg	1280
Toegestane voorasbelasting	in kg	950
Toegestane achterasbelasting	in kg	820
Toegestane dakbelasting	in kg	75

### Aanhangwagengewichten

Aanhangwagen zonder rem	640
Aanhangwagen met rem op hellingen tot 8%	1300
Aanhangwagen met rem op hellingen tot 12%	1200

## Dieselmotor 1,2 TDI CR 55 kW (75 pk) DPF Start&Stop Ecomotive

### Motorgegevens

Vermogen in kW (pk)	per min	55 (75)/ 4200
Maximum koppel	in Nm per min	180/ 2000
Aantal cilinders / cilinderinhoud	in cm <sup>3</sup>	3/ 1199
Brandstof		Gas-oil volgens DIN EN 590, min. 51 CZ <sup>a)</sup>

<sup>a)</sup> C etan- Z ahl (cetaangetal) = Maat voor de zelfontbranding van de diesel

### Rendement

Topsnelheid	in km/u	173
Acceleratie 0-80 km/u	in sec	9,5
Acceleratie 0-100 km/u	in sec	14,6

### Gewichten

Toelaatbaar totaalgewicht	in kg	1680
Rijklaar gewicht (met bestuurder)	in kg	1205
Toegestane voorasbelasting	in kg	900
Toegestane achterasbelasting	in kg	820
Toegestane dakbelasting	in kg	75

### Aanhangwagengewichten

Aanhangwagen zonder rem	600
Aanhangwagen geremd op hellingen tot 8%	1200
Aanhangwagen met rem op hellingen tot 12%	1000

## Dieselmotor 1.2 TDI CR 55 kW (75 pk) (DPF)

### Motorgegevens

Vermogen in kW (pk)	per min	55 (75)/ 4200
Maximum koppel	in Nm per min	180/ 2000
Aantal cilinders / cilinderinhoud	in cm <sup>3</sup>	3/ 1199
Brandstof		Gas-oil volgens DIN EN 590, min. 51 CZ <sup>a)</sup>

<sup>a)</sup> C etan- Z ahl (cetaangetal) = Maat voor de zelfontbranding van de diesel

### Rendement

Topsnelheid	in km/u	168
Acceleratie 0-80 km/u	in sec	9,5
Acceleratie 0-100 km/u	in sec	14,5

### Gewichten

Toelaatbaar totaalgewicht	in kg	1680
Rijklaar gewicht (met bestuurder)	in kg	1205
Toegestane voorasbelasting	in kg	900
Toegestane achterasbelasting	in kg	820
Toegestane dakbelasting	in kg	75

### Aanhangwagengewichten

Aanhangwagen zonder rem	590
Aanhangwagen geremd op hellingen tot 8%	1200
Aanhangwagen met rem op hellingen tot 12%	1000

## Dieselmotor 1.6 TDI CR 66 kW (90 pk) (DPF)

### Motorgegevens

Vermogen in kW (pk)	per min	66 (90)/ 4200
Maximum koppel	in Nm per min	230/ 1500-2500
Aantal cilinders / cilinderinhoud	in cm <sup>3</sup>	4/ 1598
Brandstof		Gas-oil volgens DIN EN 590, min. 51 CZ <sup>a)</sup>

<sup>a)</sup> C etan- Z ahl (cetaangetal) = Maat voor de zelfontbranding van de diesel

### Rendement

Topsnelheid	in km/u	178
Acceleratie 0-80 km/u	in sec	8
Acceleratie 0-100 km/u	in sec	12,2

### Gewichten

Toelaatbaar totaalgewicht	in kg	1680
Rijklaar gewicht (met bestuurder)	in kg	1225
Toegestane voorasbelasting	in kg	930
Toegestane achterasbelasting	in kg	820
Toegestane dakbelasting	in kg	75

### Aanhangwengewichten

Aanhangwagen zonder rem	610
Aanhangwagen geremd op hellingen tot 8%	1200
Aanhangwagen met rem op hellingen tot 12%	1200



## Dieselmotor 1.6 TDI CR 77 kW (105 pk) met/zonder roetfilter (DPF)

### Motorgegevens

Vermogen in kW (pk)	per min	77 (105)/ 4400
Maximum koppel	in Nm per min	250/ 1500-2500
Aantal cilinders / cilinderinhoud	in cm <sup>3</sup>	4/ 1598
Brandstof		Gas-oil volgens DIN EN 590, min. 51 CZ <sup>a)</sup>

<sup>a)</sup> C etan- Z ahl (cetaangeetal) = Maat voor de zelfontbranding van de diesel

### Rendement

Topsnelheid	in km/u	188
Acceleratie 0-80 km/u	in sec	7,3
Acceleratie 0-100 km/u	in sec	10,9

### Gewichten

Toelaatbaar totaalgewicht	in kg	1680
Rijklaar gewicht (met bestuurder)	in kg	1225
Toegestane voorasbelasting	in kg	930
Toegestane achterasbelasting	in kg	820
Toegestane dakbelasting	in kg	75

### Aanhangwagengewichten

Aanhangwagen zonder rem	610
Aanhangwagen geremd op hellingen tot 8%	1200
Aanhangwagen met rem op hellingen tot 12%	1200

## Afmetingen en vulhoeveelheden

Afmetingen		
Lengte, Breedte	4,236 mm/1,693 mm	
Hoogte bij leeggewicht (met dakdragers)	1,445 mm	
Uitstekende delen vooraan en achteraan	857 mm/910 mm	
Wielbasis	2,469 mm	
Draaicirkel	10,7 m	
Spoorbreedte <sup>a)</sup>	<b>Vorig</b>	<b>Volgend</b>
	1,465 mm	1,457 mm
Vulhoeveelheden		
Brandstoftank	45 l Reserve 7 l	
Ruitensproeiervloeistofreservoir/ bij koplampsproeiers	2 l/4,5 l	
Bandenspanning		
<b>Zomerbanden:</b>		
De correcte bandenspanning staat op een sticker aan de binnenzijde van de tankklep.		
<b>Winterbanden:</b>		
De bandenspanning van deze banden is zoals die van de zomer plus 0,2 bar.		

<sup>a)</sup> Dit gegeven varieert naargelang het velgtype.

## Trefwoordenlijst

### A

Aandrijfslipregeling			
controlelampje	73		
Aanhaalmomenten van de wielbouten	267		
Aanhangwagens	184		
Aanhangwagengewichten	267		
Aanhangwagenknipperlichten			
controlelampje	110		
Aanslepen	261		
Aansluiting AUX/USB-ingang	132		
Aansturing in geval van storing			
panoramadak/ kanteldak	102		
Aantal zitplaatsen	19		
Aanwijzingen	183		
ABS	174		
controlelampje	72		
Accessoires	196		
Accu	222		
laden	223		
vervangen	223		
Winterse omstandigheden	222		
Accuvloeistof	223		
Accuvloeistofpeil controleren	223		
Achterbank	124		
naar voren klappen	124		
Achterklep	95		
controlelampje	76		
Noodopenen	96		
Achterruitverwarming			
Verwarmingsdraden	190		
Achteruitkijkspiegel	116		
Achteruitkijkspiegels	115		
Achteruitversnelling			
versnellingsbak	157		
Afdichtingen	190		
Afdichtrubbers	190		
Afslepen	261		
Afvoer			
airbags	32		
gordelspanners	29		
Airbagafdekkingen	36		
Airbags buiten werking stellen			
frontairbag aan bijrijderszijde	41		
Airbagsysteem	30		
controlelampje	32		
frontairbags	34		
zijairbags	38		
Airconditioning			
algemene aanwijzingen	146		
Climatronic	144		
Airconditioning*	141		
Akoestisch signaal	20		
Alarmlichten	108		
Alarmsysteem	92		
uitschakelen	93		
Antiblokkeersysteem	174		
controlelampje	72		
Antidiefstalbouten	234		
Antislipregeling op de aangedreven wielen	174		
Antivries	214		
Aquaplaning	227		
Asbak	129		
ASR	174		
ASR (aandrijfslipregeling)			
Controlelampje	73		
Autolok			
Onderhoudsmiddelen	186		
Automatisch dimmende binnenspiegel			
Uitschakelen dimfunctie	116		
Automatisch dimmende binnenspiegel*			
Inschakelen dimfunctie	116		
Automatische rijlichtregeling	104		
Automatische versnellingsbak	158		
Keuzehendelstanden	163		
Kickdown	165		
Automatische wasinstallaties	187		
Autotelefoon	197		
<b>B</b>			
Bagagerek/dakdragersysteem*	137		
Bagageruimte	133		
Bagagenet	135		
Beladen	133		
Bevestigingsogen	134		
zie ook Bagageruimte beladen	17		



Drukknop voor centrale vergrendeling			
ontgrendeling	86		
vergrendeling	86		
Dynamische lichtbundel-hoogteverstelling	105		
Dynamo			
controlelampje	77		
<b>E</b>			
EDS	176		
controlelampje	72		
Eigenschappen van de olie	211		
Elektrohydraulische stuurinrichting			
controlelampje	76		
Elektronische stabilisatie	175		
Elektronische stabiliseringscontrole	74		
Elektronische Stabiliseringscontrole			
Beschrijving	149		
elektronische stabiliseringscontrole (ESC)			
controlelampje	74		
Elektronische startblokkering	150		
Elektronisch sperdifferentieel	176		
controlelampje	72		
ESC	74, 175		
<i>zie ook</i> Elektronische Stabiliseringscontrole	149		
<b>F</b>			
Frontairbags	34		
beschrijving	34		
veiligheidsaanwijzingen	37		
werking	35		
Frontale aanrijdingen en natuurkundige wetten	21		
<b>G</b>			
Gereedschap	231		
Geschikte schoenen dragen	16		
Gevaar van een kinderzitje op de rijdersstoel	31		
Gevarendriehoek	132		
Gevaren wegens het niet gebruiken van de veiligheidsgordel	22		
Gordelspanners	28		
controlelampje	32		
GRA	169		
Grootlicht	103, 109		
controlelampje	76		
Grootlichtsignaal	110		
<b>H</b>			
Halfautomatische airconditioning			
bedieningselementen	141		
Handbediende verwarming	139		
bedieningselementen	138		
voorruit en zijruiten ontwasemd houden	140		
voorruit ontdooien	139		
Handrem			
Waarschuwinglampje	166		
Hoedenplank	135		
Hoedenplank met opberglade			
Opberglade	136		
Hogedrukreiniger	188		
Hoofdsteunen			
Correcte instelling	120		
regeling schuine stand	121		
uitbouwen	121		
verstellen	121		
Hoofdsteunen achterin	14		
Houten decor schoonmaken	193		
Hulpinrichting bij het remmen op hellingen	167		
<b>I</b>			
Identificatienummer	265		
In- en uitschakelen van			
Start-Stop	156		
Indicatie van de aanbevolen versnelling	60		
Indicator buitentemperatuur*	60		
Informatie van de multifunctie-indicatie			
Aanwijzingen van de geheugens	61		
Inrijden			
banden	178		
Motor	178		
remblokken	178		
Instrumenten	57		
Instrumenten- en schakelaarverlichting	105		
Instrumentenpaneel			
Service-intervalindicatie	63		

Instrumentenverlichting .....	55	op de bijrijdersstoel .....	31	Lampen van de enkele koplamp .....	245
Interieurbewaking en afsleepsysteem*		Top Tether-systeem .....	50	Lampen van dubbele koplamp .....	247
Inschakelen .....	93	Veiligheidsaanwijzingen .....	43	Lampje dashboardkastje .....	112
Interieurluchtfilter .....	146	Klok .....	60	Leaving Home functie .....	107
Interieur verwarmen of koelen .....	142	Knipperlichten .....	109	Leer schoonmaken .....	194
Interval-wissen voorruit .....	113	controlelampje .....	110	Leeslampjes voorin .....	111
ISOFIX-systeem .....	49	Controlelampje .....	78	Levensduur van de banden .....	226
<b>J</b>		Knop		Licht .....	103
Juiste stand van de hoofdsteunen .....	13	panoramadak / kanteldak .....	100	Licht bagageruimte* .....	111
Juiste zithouding		Koelvloeistof .....	214, 215	Lichtbundel-hoogteverstelling .....	105
bestuurder .....	10	Koelvloeistofpeil .....	215	Lichtmetalen velgen schoonmaken .....	191
bijrijder .....	11, 12	controlelampje .....	77	Looprichtinggebonden banden .....	225
verkeerde zithouding .....	14	Koelvloeistoftemperatuur		LPG .....	153
		controlelampje .....	77	LPG-systeem	
		veiligheidsaanwijzingen .....	77	Adapter voor de vulmond .....	203
		Koelvloeistof van de motor		LPG .....	202
		G 12 plus-plus .....	214	LPG- .....	58
		G 13 .....	214	Rijden op .....	153
		Specificaties .....	214	Luchtcirculatiefunctie	
		Koelvloeistofverlies .....	215	Climatronic .....	146
		Kogelkop .....	185	Halfautomatische airconditioning .....	143
		Koplampen		Luchtroosters .....	140
		koplampsproeiers* .....	115		
		mistlampen .....	103	<b>M</b>	
		rijden in het buitenland .....	183	Meedraaiende koplampen .....	106
		Kunststof delen .....	189	Met de hand wassen .....	187
		Kunststof delen schoonmaken .....	193	MFA .....	61
				Milieu .....	181
				Milieuvriendelijkheid .....	182
		<b>L</b>		Milieu-aanwijzing	
		Lampen mistlicht .....	252	vervullingen voorkomen .....	201
		Lampen van AFS koplamp .....	251		

Milieuvriendelijk rijden .....	181
Mistachterlicht controlelampje .....	72, 103
Mistlampen .....	103
Mistlampen met cornering-functie .....	106
Mobiele telefoon .....	197
Motor	
inrijden .....	178
Motorkap .....	209
Motorkoelvloeistof .....	214
Motorolie .....	210
bijvullen .....	213
eigenschappen van de olie .....	211
Oliepeil controleren .....	212
specificaties .....	210
verversen .....	213
Motoroliedruk controlelampje .....	71
Motorregeling controlelampje .....	71
Motorruimte werkzaamheden in de motorruimte .....	207
Motorruimte schoonmaken .....	192
Motor starten .....	151, 152
na leeggereden brandstoftank .....	152
Motorstoring controlelampje .....	71
Motor uitzetten .....	153
Multifunctie-indicatie .....	61

**N**

Nieuwe sleutels .....	89
-----------------------	----

**O**

Octaangetal .....	205
Olie .....	210
Oliepeil controleren .....	212
Oliepeilstok .....	212
Olie verversen .....	213
Onderdelen .....	196
Onderhoud	
airbags .....	32
Onderhoud van chroom .....	191
Ontluchtungspleuven .....	17
Opberglade .....	136
Opbergvak	
bijrijderszijde .....	126
voorstoel .....	127
Opbergvak voor wagensdocumentatie .....	126
Openen en sluiten .....	95
Overzicht	
controlelampjes .....	66, 68
dashboard .....	55
instrumenten .....	57
waarschuwingslampjes .....	68
Overzicht van de motorruimte .....	269

**P**

Panoramadak .....	100
-------------------	-----

Parkeerlicht .....	110
Parkeren .....	166
Pedalen .....	16
peilindicatie .....	58
Pollenfilter .....	146
Portieren	
controlelampje .....	76
Kindersloten .....	87
Portiergreep binnenzijde .....	55
Portierslotcilinders .....	191
Profieldiepte .....	226

**R**

Radiografische afstandsbediening .....	90
Batterij vervangen .....	91
Regensensor* .....	114
Rembekrachtiger .....	173, 179
Remblokken .....	178, 179
Remkrachtassistent	
Automatisch inschakelen van de alarmlich- ten .....	173
Remmen .....	179
Remsysteem .....	220
waarschuwingslampje .....	74
Remvloeistof .....	220
verversen .....	221
Remweg .....	179
Reparatie	
airbags .....	32
Reservesleutel .....	89
Reservewiel .....	231

Rijden	Schakelaar	Snelheidsregelsysteem
Economisch/ Milieubewust .....	Achterrautverwarming .....	Controlelampje .....
met een aanhangwagen .....	Alarmlichten .....	Sperddifferentieel .....
rijden in het buitenland .....	buitenspiegels .....	Spiegels
Rijden in het buitenland .....	Lichtschakelaar .....	binnenspiegel .....
koplampen .....	Schakelaars	buitenspiegels .....
Rijden met aanhangwagen .....	elektrische ruitbediening .....	make-upspiegel .....
Rijveiligheid .....	Schakelaarverlichting .....	Sproeiervloeistof .....
Roetfilter voor dieselmotoren .....	Schakelbak .....	Stadslicht .....
Roetneerslag in het roetfilter voor dieselmotoren	Schakelen	Stalen velgen schoonmaken .....
controlelampje .....	zie Schakelbak .....	Start-Stop
Ruiten .....	Schakelschema .....	werking .....
Ruiten schoonmaken .....	Selectief openen* .....	Starten door aanslepen
Ruitensproeiervloeistof .....	Service-intervalindicatie .....	Opmerkingen .....
controlelampje .....	Sigarettenaansteker .....	Starthulp .....
Ruitenwisser	Sleepogen .....	Starthulp: beschrijving .....
ruitenswisserblad achterraut vervangen ...	Sleepoog .....	Startkabels .....
Ruitenwisserbladen	Sleutel met afstandsbediening	Steker extra audio-ingang (AUX) .....
schoonmaken .....	synchroniseren .....	Steu voor navigatiesysteem .....
Ruitenwisserbladen voorruit vervangen .....	Sleutel met radiografische afstandsbediening	Sticker met wagengegevens .....
Ruitenwissers	toetsen .....	Stoelen verstellen .....
ruitenswisserbladen voorruit vervangen ..	Sleutels .....	Stoelverstelling .....
Ruitenwissers voor de voorruit .....	Slijtagemerkttekens .....	Stoelverwarming .....
Ruitenwisser voor de achterraut .....	Sloten .....	Stoffen bekledingen schoonmaken .....
	Sluit-/openingsautomaat	Stofferingen schoonmaken .....
	Elektrische ruitbediening .....	Stoffilter .....
	Sluitkrachtbegrenzing	Stopcontact
	panoramadak/ kanteldak .....	in bagageruimte .....
Safe .....	ruitenswisser .....	in middenconsole .....
Safe-beveiliging .....	Sneeuwkettingen .....	Storing in het sperddifferentieel (EDS)
	Snelheidsmeter .....	controlelampje .....

## S



Stuurhoogteverstelling .....	148
Stuurinrichting .....	148
stuur blokkeren .....	149
Symbol van Engelse sleutel .....	64

## T

Tank	
brandstofvoorraad .....	59
reservelampje .....	59
tankinhoud .....	59
tankklep openen .....	200
tanken .....	202
Tanken .....	200
Technische wijzigingen .....	196
Tire Mobility System (Bandenreparatieset) .....	232, 237
Toerenteller .....	58
Top Tether-systeem .....	50
Trekhaak .....	185
Trekhaak naderhand inbouwen .....	198
Typeplaatje .....	265

## U

Uitlaatgascontrolesysteem	
controlelampje .....	77
Uitlaatgasreinigingssysteem .....	179
Uitval gloeilampje	
controlelampje .....	72

## V

Veiligheidsaanwijzingen	
airbags .....	32
bijrijdersairbags buiten werking stellen ...	41
frontairbags .....	37
Gebruik van kinderzitjes .....	43
gebruik van veiligheidsgordels .....	23
gordelspanners .....	29
koelvloeistoftemperatuur .....	77
zijairbags .....	39
Veiligheidsgordel losmaken .....	27
Veiligheidsgordels .....	19
controlelampje .....	20
instelling .....	25
niet vastgegespt .....	22
veiligheidsaanwijzingen .....	23
Verkeerd omgegespt .....	28
Veiligheidsgordels bieden bescherming .....	23
Veiligheidsgordels schoonmaken .....	194
Veiligheidsvoorzieningen .....	7
Veilig rijden .....	7
Veilig vervoeren van kinderen .....	43
Ventileren .....	139
Verbanddoos .....	133
Verloop van gordelband	
bij zwangere vrouwen .....	27
veiligheidsgordels .....	26
Versnellingen schakelen in de Tiptronic-stand	162
Vervanging achterlampen	
op de achterklep .....	254
op het zijpaneel .....	253

Vervanging lampen	
lampen mistlicht .....	252
Vervanging lampen AFS koplamp	
Xenonlicht .....	251
Vervanging lampen dubbele koplamp	
lamp grootlicht .....	248
lampje dimlicht .....	249
stadslicht .....	247
Vervanging lampen enkele koplamp	
stadslicht .....	246
Vervanging lampen koplamp	
knipperlicht .....	249, 251
Vervanging lampjes	
interieurverlichting en leeslampjes voorin	256
kentekenverlichting .....	256
lampje bagageruimte .....	257
Zijknipperlichten .....	255
Vervanging lampjes enkele koplamp	
knipperlicht .....	245
lampje dimlicht/grootlicht .....	246
Vervanging van lampen	
lampen AFS koplamp .....	251
lampen van dubbele koplamp .....	247
lampen van enkele koplamp .....	245
Vervanging van lampjes	
algemene aanwijzingen .....	242
Vervanging van onderdelen .....	196
Verwarmbare buitenspiegels* .....	117
Verwarmbare voorstoelen .....	123
Verwarmen .....	139
Verwarming .....	138
Verwisselen van een wiel .....	232

Verzorgen en schoonhouden .....	186	Wasinstallaties .....	187
Verzorging van de wagen		Wassen met een hogedrukreiniger .....	188
Buitenzijde .....	187	Wassen van de wagen .....	187
Vloermatten .....	16	Wat beïnvloedt de rijveiligheid negatief? .....	8
Vóór elke rit .....	8	Werkzaamheden in de motorruimte .....	207
Vorgloeisysteem .....	152	Wielbouten .....	234, 267
controlelampje .....	71	aanhaalmoment .....	228
Voorruit ontdooien .....	139	Wiel demonteren en monteren .....	236
Voorstoelen verstellen		Wielen .....	267
Lendensteun verstellen .....	122	Wijzigingen .....	196
		Winterbanden .....	229
		Winterse omstandigheden	
		dieselmotor .....	206
		Wis-/was-automaat voor de achterruit .....	114
		Wis-/was-automaat voor de voorruit .....	112
		<b>Z</b>	
Waar moet u op letten voordat u gaat rijden? ..	8	Zekeringen .....	239
Waarom de hoofdsteunen op de juiste stand? ..	13	Zendapparatuur .....	197
Waarom de juiste zithouding? .....	30	Zijairbags .....	38
Waarom veiligheids gordels? .....	19, 21, 30	beschrijving .....	38
Waarschuwinglampjes .....	66	veiligheidsaanwijzingen .....	39
Waarschuwinglampje veiligheids gordel .....	20	werking .....	39
Waarschuwingmelding		Zithouding van de inzittenden .....	10
Geel .....	69	Zoemer .....	110, 149
Waarschuwingmeldingen		Zonnekleppen .....	112
Rood .....	69	Zonnescherm	
Waarschuwingssymbolen .....	69	schuif- / kanteldak .....	100
Waarschuwingstoon .....	149	Zuinig rijden .....	181
Wagengereedschap			
houder .....	231		
Wagenlak			
conserveren .....	189		
polijsten .....	189		
Wagennummer .....	265		
Wagen wassen .....	187		

SEAT S.A. is voortdurend bezig alle uitvoeringen en modellen verder te ontwikkelen. Wij vragen u dan ook begrip voor het feit dat er zich op ieder moment wijzigingen in de geleverde wagen kunnen voordoen voor wat betreft vorm, uitrusting en techniek. Er zijn op basis van de gegevens, illustraties of beschrijvingen in deze handleiding geen rechten te ontleen.

De teksten, afbeeldingen en voorschriften in deze handleiding zijn gebaseerd op de stand van de informatie op het moment van het ter perse gaan. Fouten of weglatingen uitgezonderd, is de informatie in deze handleiding geldig op de datum van het ter perse gaan van deze uitgave.

Herdruk, weergave of vertaling, hetzij gedeeltelijk of in zijn geheel, is niet toegestaan tenzij SEAT hiervoor uitdrukkelijk schriftelijk haar toestemming heeft gegeven.

SEAT behoudt zich alle rechten voor volgens de Wet omtrent het "Copyright".

 Dit papier is vervaardigd met celstof die zonder chloor gebleekt is.

© SEAT S.A. - Herdruk: 15.07.12

Hollandés 6J8012003CE (07.12) (GT9)



6J8012003CE

