



# Instructieboek **SEAT Ibiza**



## Wagengegevens

Model:
Kenteken:
Chassisnummer:
Dag voertuigregistratie en -overdracht:
Officiële SEAT dealer:
Serviceadviseur:
Telefoon:

## Ontvangstbevestiging van documenten en autosleutels

Bij de wagen zaten:	JA	NEE
Boorddocumentatie	<input type="checkbox"/>	<input type="checkbox"/>
Eerste sleutel	<input type="checkbox"/>	<input type="checkbox"/>
Tweede sleutel	<input type="checkbox"/>	<input type="checkbox"/>
De correcte werking van de sleutels is gecontroleerd	<input type="checkbox"/>	<input type="checkbox"/>
Plaats:		
Datum:		
Handtekening van de gebruiker van de wagen:		

## Inleiding

U hebt voor SEAT gekozen, wij danken u voor uw vertrouwen.

Met uw nieuwe SEAT kunt u genieten van een wagen met de meest geavanceerde technologie en hoogwaardige uitrusting.

We bevelen u aan om dit instructieboekje aandachtig te lezen en u op die manier vertrouwd te maken met de wagen, zodat u elke dag opnieuw kunt genieten van alle functies.

De informatie over de bediening wordt aangevuld met aanwijzingen voor de werking en het onderhoud van de wagen, om de veiligheid en het waardebehoud ervan te waarborgen. Tevens vindt u praktische tips en handige suggesties om efficiënt en milieubewust met de wagen te kunnen rijden.

Wij wensen u veel plezier met uw wagen en een goede reis.

**SEAT, S.A.**

### ATTENTIE

**Houd rekening met de belangrijke veiligheidswaarschuwingen met betrekking tot de voorairbag van de bijrijder**  
»» pag. 82, Belangrijke aanwijzingen voor de voorairbag van de bijrijder.

## Over dit boekje

Dit instructieboekje beschrijft de **uitrusting** van de wagen op het moment van het ter perse gaan. Sommige uitrustingsdelen die hierna worden beschreven, zullen later worden geïntroduceerd of zijn slechts beschikbaar op bepaalde afzetmarkten.

**Sommige van de uitrustingen of functies die in dit boekje beschreven worden zijn niet inbegrepen in alle types of varianten van het gamma; ze kunnen variëren of gewijzigd worden afhankelijk van technische vereisten of marktomstandigheden, zonder dat dit ooit beschouwd kan worden als misleidende reclame.**

De **afbeeldingen** zijn een standaardweergave en kunnen enigszins afwijken ten opzichte van uw wagen.

De **richtingaanduidingen** (links, rechts, voor, achter) die in dit instructieboekje genoemd worden zijn gerelateerd aan de rijrichting van de wagen, tenzij anders aangegeven.

Het **audiovisuele materiaal** dient enkel om de gebruikers te helpen om bepaalde functies van de wagen beter te begrijpen. Het dient niet ter vervanging van het instructieboekje. Raadpleeg het instructieboekje voor complete informatie en waarschuwingen.

**\*** De **met een asterisk gemarkeerde uitrustingen** worden alleen in bepaalde

uitvoeringen van het model standaard ingebouwd, worden alleen voor sommige uitvoeringen als optie geleverd, of worden alleen in bepaalde landen aangeboden.

- Ⓢ De **geregistreerde handelsmerken** zijn aangegeven met Ⓢ. Wordt dit symbool niet aangegeven, dan houdt dit niet in dat het geen geregistreerd merk betreft.
- >> Geeft aan dat het onderwerp op de volgende bladzijde doorgaat.
- ⚠ Belangrijke waarschuwingen op de aangegeven pagina.
- 📖 Meer gedetailleerde inhoud op de aangegeven pagina.
- 📖 Algemene informatie op de aangegeven pagina.
- SOS Noodinformatie op de aangegeven pagina.

In deze handleiding heeft u toegang tot de informatie via:

- Thematische inhoudsopgave met de algemene structuur van de handleiding per hoofdstuk.
- Visuele inhoudsopgave, waar grafisch staat aangegeven op welke pagina de "essentiële" informatie gevonden kan worden en die wordt uitgebreid in de overeenkomstige hoofdstukken.

- Alfabetische inhoudsopgave, met tal van termen en synoniemen die het zoeken naar informatie vergemakkelijkt.

### ⚠ ATTENTIE

Teksten met dit symbool bevatten informatie over uw veiligheid en wijzen op gevaarlijke situaties die kunnen leiden tot ongevallen of verwondingen.

### ⓘ VOORZICHTIG

Teksten waarvoor dit symbool staat attenderen u op mogelijke schade aan uw wagen.

### 🌿 Milieu-aanwijzing

In teksten met dit symbool staan aanwijzingen over milieubescherming.

### 📖 Let op

In teksten met dit symbool ervoor staat extra informatie

## Afgedrukt instructieboekje

Het afgedrukt instructieboekje bevat relevante informatie over het gebruik van de wagen en bediening van het infotainmentsysteem.

In de digitale versie van de handleiding vindt u meer gedetailleerde informatie.

## Digitale versie van de handleiding van het infotainmentsysteem



De digitale versie is beschikbaar op de officiële website van SEAT.

Om de digitale versie van de handleiding weer te geven:

- scan de QR-code »»» **afb. 1**
- **OF** voer het volgende adres in de webbrowser in:

<http://www.seat.com/owners/your-seat/manuals-offline.html>

selecteer uw wagen en vervolgens de optie "Infotainment".

## Gerelateerde video's



De bediening van een aantal wagenfuncties kan worden getoond in de vorm van video-instructies:

- scan de QR-code »»» **afb. 2**
- **OF** voer het volgende adres in de webbrowser in:

<http://www.seat.com/owners/your-seat/manuals-offline.html>

selecteer uw wagen en vervolgens de optie "Multimedia".

**i** **Let op**

**De video-instructies zijn maar in een aantal talen beschikbaar.**

## Vaak gestelde vragen

### Vóór elke rit

Hoe wordt de stoel afgesteld? » pag. 19

Hoe wordt het stuur afgesteld? » pag. 21

Hoe worden de buitenspiegels afgesteld?  
» pag. 20

Hoe wordt de buitenverlichting ingeschakeld?  
» pag. 31

Hoe werkt de keuzehendel van de automatische versnellingsbak? » pag. 40

Hoe brandstof tanken? » pag. 46

Hoe worden de ruitenwissers van de voor- en achterraut ingeschakeld? » pag. 33

### Noodsituaties

Een controlelampje brandt of knippert. Wat betekent dat? » pag. 37

Waar vind ik de verbanddoos en de gevarendriehoek in de auto? » pag. 86

Hoe wordt de motorkap geopend? » pag. 17

Hoe vindt de starthulp plaats? » pag. 59

Waar bevindt zich het wagengereedschap?  
» pag. 53

Hoe herstel ik een band met de afdichtset?  
» pag. 52

Hoe verwissel ik een wiel? » pag. 53

Hoe vervang ik een zekering? » pag. 50

Hoe vervang ik een lampje? » pag. 51

Hoe wordt de auto gesleept? » pag. 58

### Nuttige tips

Hoe wordt de tijd ingesteld? » pag. 114

Wanneer moet een servicebeurt worden uitgevoerd? » pag. 118

Welke functies hebben de toetsen/wieltjes van het stuur? » pag. 122

Hoe wordt de afdekking van de bagageruimte weggehaald? » pag. 167

Hoe kan ik zuiniger en milieuvriendelijker rijden?  
» pag. 258

Hoe controleer ik het motoroliepeil en voeg ik olie toe? » pag. 46

Hoe controleer ik het motorkoelvloeistofpeil en voeg ik koelvloeistof toe? » pag. 47

Hoe vul ik ruitensproeiervloeistof bij? » pag. 48

Hoe controleer ik het remvloeistofpeil en voeg ik remvloeistof toe? » pag. 48

Hoe controleer en corrigeer ik de drukwaarden van de banden? » pag. 328

Tips voor het wassen van de auto » pag. 339

### Nuttige functies

Easy Connect, menu CAR » pag. 34

Hoe werkt het start-stopsysteem? » pag. 262

Welke hulpsystemen kan ik gebruiken om te parkeren? » pag. 286

Hoe werkt de achteruitrijhulp? » pag. 292

Hoe werkt de automatische afstandsregeling?  
» pag. 274

Hoe kan ik het SEAT-rijprogramma instellen?  
» pag. 284

Hoe werkt het bandenspanningscontrolesysteem? » pag. 332

Hoe open ik de auto zonder sleutel (Keyless Access)? » pag. 153

Interieurverlichting en sfeerverlichting » pag. 153

## Inhoudsopgave

<b>De essentie</b> .....	7	Noodslepen van de wagen .....	58	<b>Bedienen</b> .....	103
<b>Buitenaanzicht</b> .....	7	Starthulp .....	59	<b>Bestuurdersgedeelte</b> .....	103
<b>Buitenaanzicht</b> .....	8	Ruitenwisserbladen vervangen .....	61	Overzicht .....	102
<b>Overzicht van het bestuurdersgedeelte (stuur links)</b> .....	9	<b>Veiligheid</b> .....	63	<b>Instrumenten en controlelampjes</b> .....	104
<b>Overzicht van het bestuurdersgedeelte (stuur rechts)</b> .....	10	<b>Veilig rijden</b> .....	63	Instrumentenpaneel .....	104
<b>Overzicht van het bijrijdersgedeelte (stuur links)</b> .....	11	Rijadviezen .....	63	Bediening van het instrumentenpaneel .....	119
<b>Overzicht van het bijrijdersgedeelte (stuur rechts)</b> .....	12	Juiste zithouding van de inzittenden .....	64	Controle- en waarschuwinglampjes .....	121
<b>Middenconsole</b> .....	13	Pedaalruimte .....	68	Multifunctiestuurwiel* .....	122
<b>Binnenaanzicht</b> .....	14	<b>Veiligheids gordels</b> .....	69	<b>Openen en sluiten</b> .....	129
<b>Werking</b> .....	15	Waarom veiligheidsgordels? .....	69	Sleutels .....	129
Openen en sluiten .....	15	Hoe worden veiligheidsgordels goed vastgegespt? .....	73	Centrale vergrendeling .....	132
Vóór elke rit .....	19	Gordelspanners* .....	74	Alarmsysteem* .....	139
Airbags .....	21	<b>Airbagsysteem</b> .....	75	Achterklep .....	142
Kinderzitjes .....	24	Korte inleiding .....	75	Knoppen voor de ruiten .....	142
De auto starten .....	31	Veiligheidsaanwijzingen voor de airbags .....	77	Glazen dak* .....	145
Lichten en zicht .....	31	Airbags buiten werking stellen .....	79	<b>Lichten en zicht</b> .....	147
Easy Connect .....	34	<b>Veilig vervoer van kinderen</b> .....	81	Lichten .....	147
Controlelampjes .....	37	Veilig vervoer van kinderen .....	81	Binnenverlichting .....	153
Snelheidsregelsysteem .....	38	Kinderzitjes .....	83	Zicht .....	154
Versnellingshendel .....	40	<b>Noodgevallen</b> .....	86	Ruitenwisser voor en achter .....	154
Airconditioning .....	41	<b>Zelfhulp</b> .....	86	Achteruitkijkspiegels .....	155
Controle van niveaus .....	46	Nooduitrusting .....	86	<b>Stoelen en hoofdsteunen</b> .....	157
<b>Noodgevallen</b> .....	50	Bandenreparatie .....	87	Stoelen en hoofdsteunen verstellen .....	157
Zekeringen .....	50	Ruitenwisserbladen vervangen .....	89	Functies van de stoelen .....	159
Lampen .....	51	Wagen slepen en motor starten door aanslepen .....	89	<b>Vervoeren en praktische uitrustingen</b> .....	162
Wat te doen bij lekke band .....	51	<b>Zekeringen en lampjes</b> .....	93	Praktische uitrustingen .....	162
Een wiel verwisselen .....	53	Zekeringen .....	93	Bagageruimte .....	165
Sneeuwkettingen .....	57	Lampen vervangen .....	95	Dakdragersysteem* .....	168
		Gloeilampjes vooraan vervangen .....	97	<b>Airconditioning</b> .....	171
		Lampen achteraan vervangen .....	99	Verwarming, ventilatie en koeling .....	171
		Interieurlampjes vervangen .....	100	Verwarming en frisse lucht .....	175
				Handbediende airconditioning* .....	177
				Climatronic* .....	179

<b>Infotainment-systeem</b> .....	181	<b>Systemen ter ondersteuning van de bestuurder</b> .....	262	Reservoir ruitensproeiervloeistof .....	325
<b>Inleiding</b> .....	181	Start/stop-systeem* .....	262	Accu .....	325
Veiligheidsaanwijzingen .....	181	Snelheidsregelsysteem (SRS)* .....	265	<b>Wielen</b> .....	327
Overzicht apparaat .....	183	Snelheidsbegrenzer .....	266	Wielen en banden .....	327
Algemene bedieningsaanwijzingen .....	185	Noodremhulpsysteem (Front Assist)* .....	270	Reservewiel (noodreservewiel)* .....	333
<b>Connectiviteit</b> .....	190	Adaptive Cruise Control ACC (automatische afstandsregeling)* .....	274	Winterservice .....	334
Gegevensoverdracht .....	190	SEAT-rijmodi (SEAT Drive Profile)* .....	284	<b>Interval service</b> .....	335
Full Link* .....	190	Hulpsystemen om te parkeren en manoeuvreren (Park Pilot) .....	286	<b>Service</b> .....	335
SEAT Media Control* .....	198	Parkeerhulp plus* .....	288	Onderhoudsintervallen .....	335
WLAN-toegangspunt* .....	199	Parkeerhulp achter* .....	291	Bijkomende serviceaanbiedingen .....	337
<b>Werkingsmodi</b> .....	201	Achteruitrijhulp "Rear View Camera"* .....	292	Garantie .....	338
Radio .....	201	<b>Trekhaak voor aanhangwagens en aanhangwagens</b> .....	296	<b>Regelmatig onderhoud</b> .....	338
Media .....	203	Trekhaak voor aanhangwagen* .....	296	Verzorging en schoonmaak .....	338
Navigatie .....	210	Rijden met een aanhangwagen .....	301	<b>Gebruikersinformatie</b> .....	345
Menu Wagen .....	220	<b>Advies en actie</b> .....	308	<b>Gebruikersinformatie</b> .....	345
Telefoon .....	221	<b>Accessoires en technische wijzigingen</b> .....	308	Opslag van ongevalgegevens (Event Data Recorder) .....	345
Multimedia .....	228	Accessoires en technische wijzigingen .....	308	Andere nuttige informatie .....	345
<b>Rijden</b> .....	230	<b>Controleren en bijvullen</b> .....	310	Informatie over de Europese richtlijn 2014/53/EU .....	346
<b>Starten en rijden</b> .....	230	Tanken .....	310	<b>Technische gegevens</b> .....	349
Motor starten en afzetten .....	230	Brandstof .....	312	<b>Technische kenmerken</b> .....	349
Remmen en parkeren .....	237	AdBlue® .....	315	Wat u moet weten .....	349
Rem- en stabiliseringssystemen .....	239	Werkzaamheden in de motorruimte .....	317	Gegevens inzake het brandstofverbruik .....	350
Schakelbak .....	246	Motorolie .....	320	Rijden met aanhangwagen .....	350
Automatische versnellingsbak/automatische DSG-versnellingsbak* .....	246	Koelsysteem .....	322	Wielen .....	351
Aanbevolen versnelling .....	254	Remvloeistof .....	323	Motorgegevens .....	352
Stuurinrichting .....	255			Wagengegevens .....	357
Inrijden en zuinig rijden .....	257			<b>Trefwoordenlijst</b> .....	359
Motorregeling en uitlaatgasreinigingssysteem .....	260				
Aanwijzingen voor het rijden .....	261				



## Buitenaanzicht

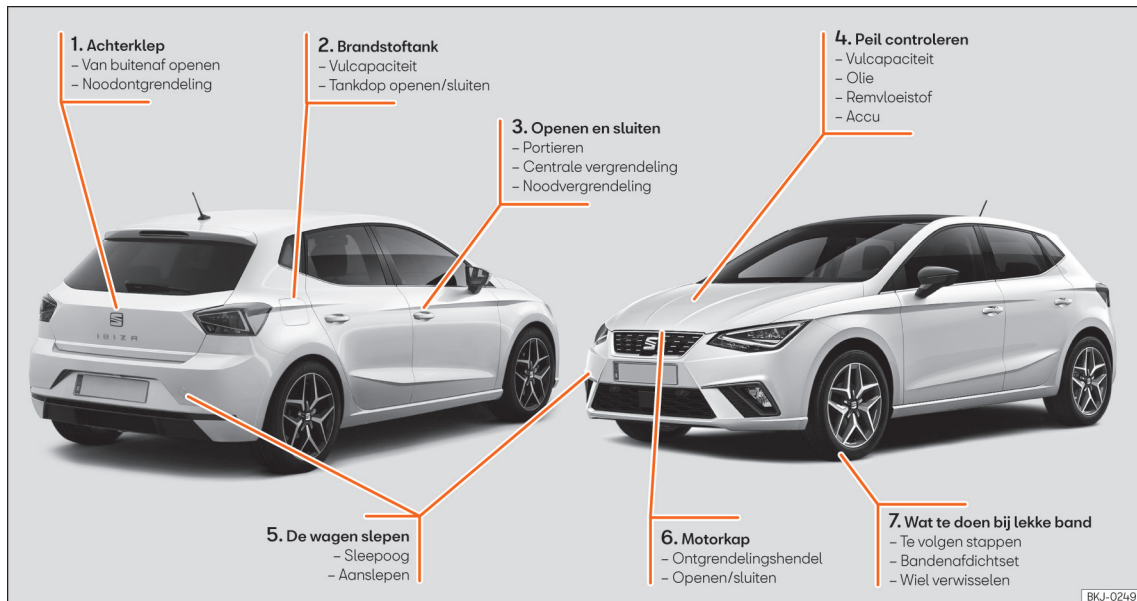

① » pag. 16

② » pag. 46

③ » pag. 15

④ » pag. 46

⑤ » pag. 58

⑥ » pag. 17

⑦ » pag. 51

## Buitenaanzicht

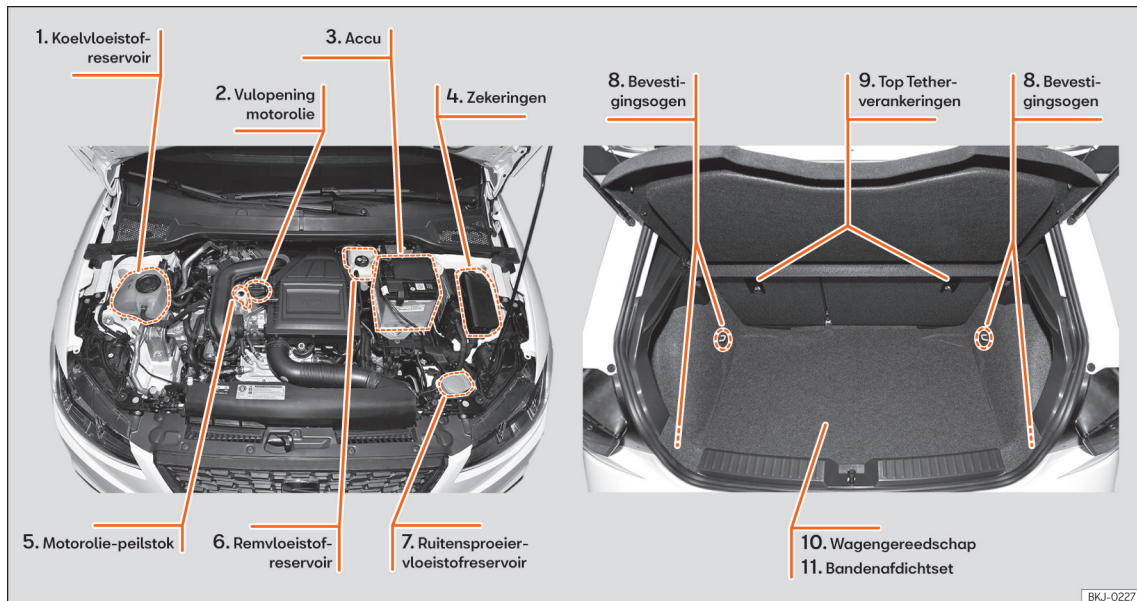

BKJ-0227

① » pag. 47

② » pag. 46

③ » pag. 49

④ » pag. 50

⑤ » pag. 46

⑥ » pag. 48

⑦ » pag. 48

⑧ »  pag. 167

⑨ » pag. 30

⑩ » pag. 53

⑪ » pag. 52

## Overzicht van het bestuurdersgedeelte (stuur links)

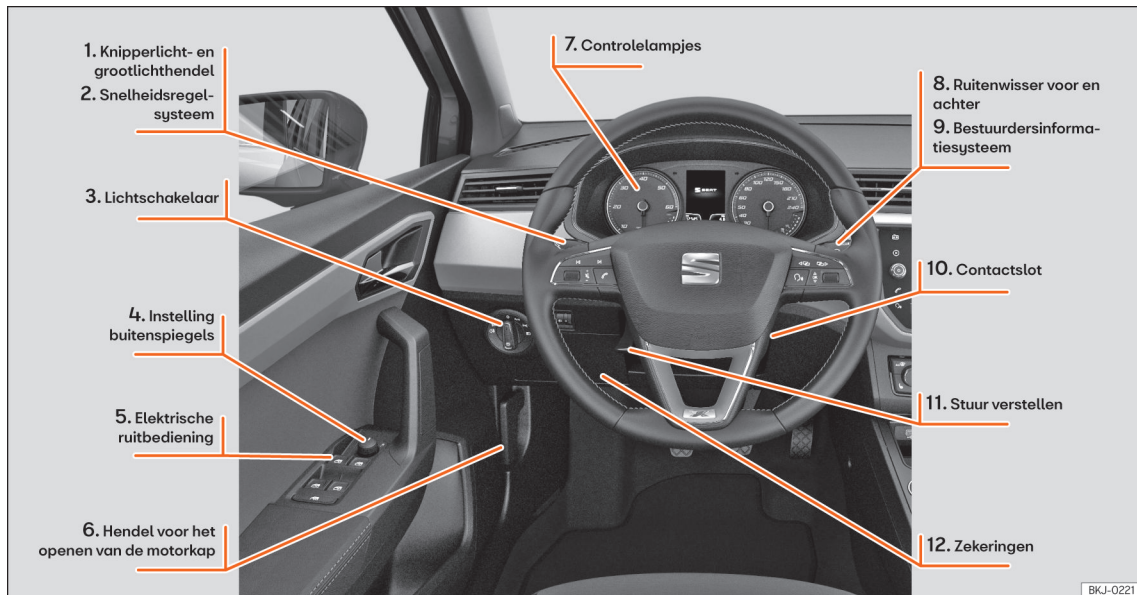

① » pag. 32

② » pag. 38

③ » pag. 31

④ » pag. 20

⑤ » pag. 18

⑥ » pag. 17

⑦ » pag. 37

⑧ » pag. 33

⑨ »  pag. 110

⑩ » pag. 31

⑪ » pag. 21

⑫ » pag. 50

## Overzicht van het bestuurdersgedeelte (stuur rechts)

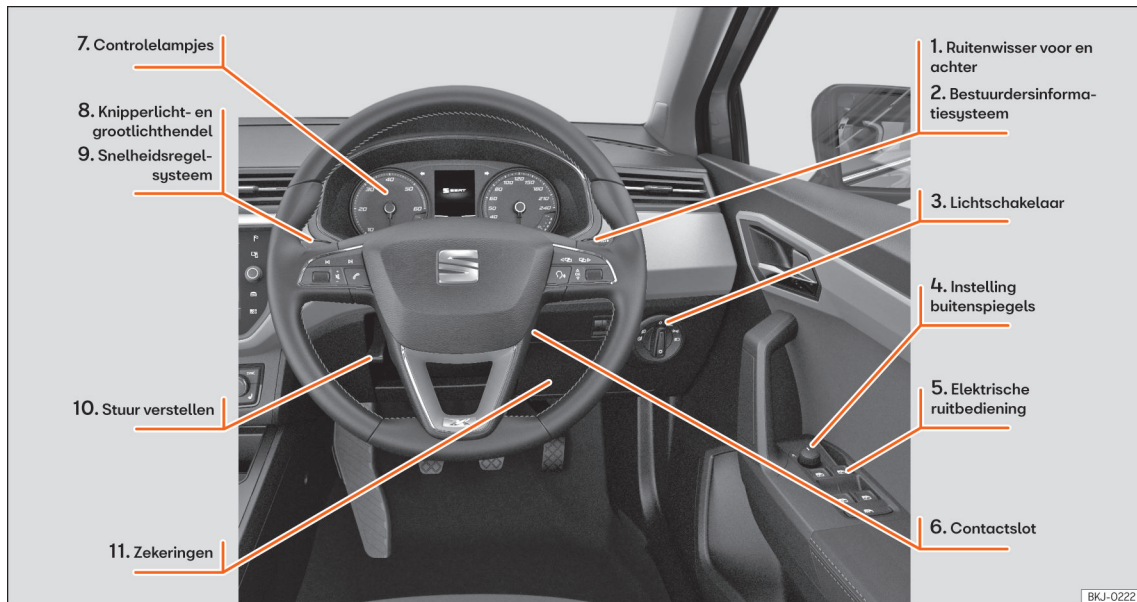

① » pag. 33

② »  pag. 110

③ » pag. 31

④ » pag. 20

⑤ » pag. 18

⑥ » pag. 31

⑦ » pag. 37

⑧ » pag. 32

⑨ » pag. 38

⑩ » pag. 21

⑪ » pag. 50

## Overzicht van het bijrijdersgedeelte (stuur links)



- ① » pag. 21
- ② » pag. 18
- ③ »  pag. 162

## Overzicht van het bijrijdersgedeelte (stuur rechts)



- ① » pag. 21
- ② » pag. 18
- ③ » pag. 17
- ④ »  pag. 162

## Middenconsole

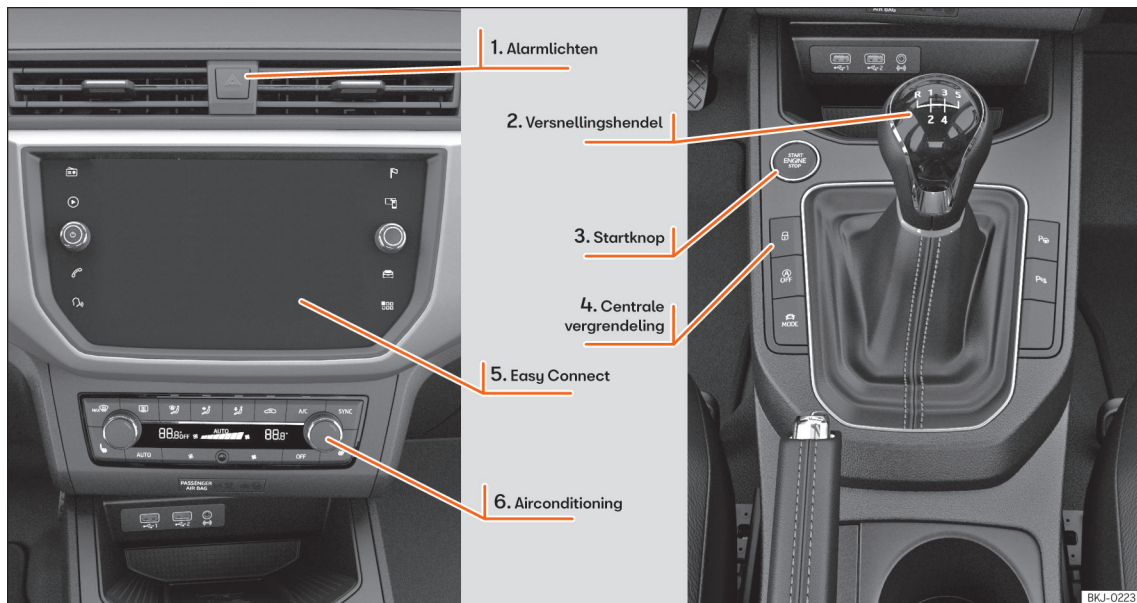

① » pag. 32

② » pag. 40

③ »  pag. 233

④ » pag. 15

⑤ » pag. 34, »  pag. 181

⑥ » pag. 41

Bij wagens met rechts stuur is de opstelling symmetrisch.

## Binnenaanzicht

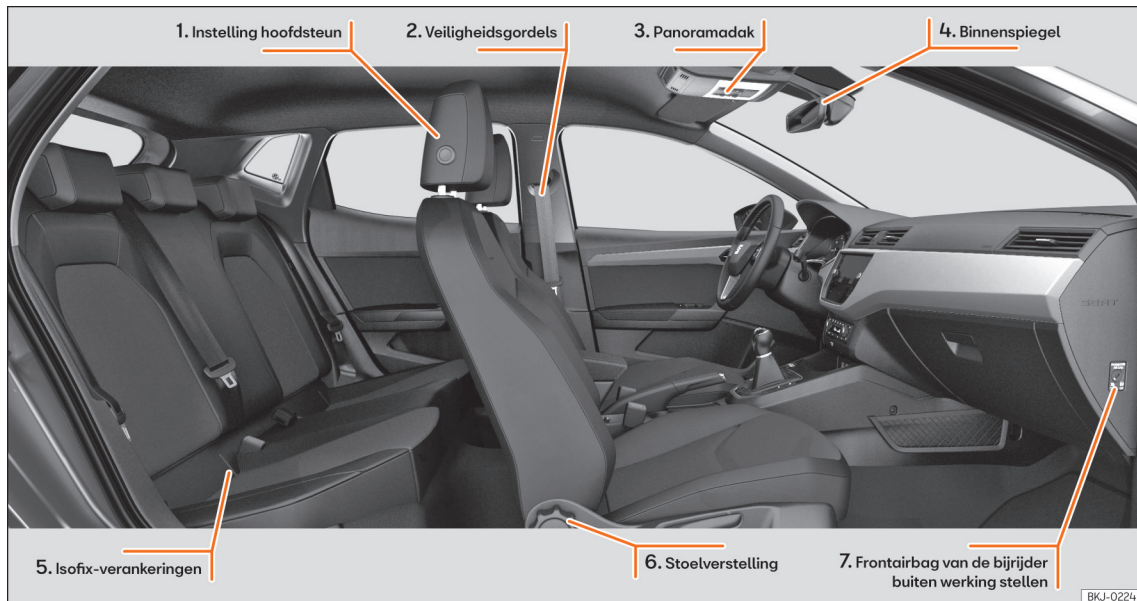

① » pag. 19

② » pag. 20

③ » pag. 18

④ »  pag. 155

⑤ » pag. 27

⑥ » pag. 19

⑦ » pag. 22



## Werking

### Openen en sluiten

#### Gerelateerde video



BKJ-0256

Afb. 3 Openen en sluiten

#### Portieren

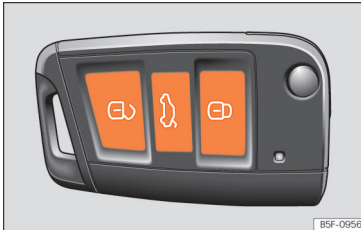

BSF-0956

Afb. 4 Sleutel met afstandsbediening: toetsen.



BKJ-0159

**Afb. 5** Middenconsole: drukknoppen voor centrale vergrendeling.

#### Ver- en ontgrendelen met de sleutel

- Vergrendelen: druk op de knop »»» **afb. 4**.
- Ontgrendelen: druk op de knop »»» **afb. 4**.
- Achterklep ontgrendelen: druk op de knop »»» **afb. 4** tot alle knipperlichten van de auto even knipperen.

#### Ver- en ontgrendelen met de schakelaar van de centrale vergrendeling

- Vergrendelen: druk op de knop »»» **afb. 5**. Het symbool gaat geel branden om aan te geven dat deze is ingeschakeld. Geen enkel portier wordt geopend van buitenaf. U kunt de portieren van binnen ontgrendelen door tweemaal aan de slotgreep te trekken.
- Ontgrendelen: druk opnieuw op de knop »»» **afb. 5**. Het symbool brandt weer in de normale kleur.



»»» in Beschrijving op pag. 132



»»» pag. 132

### Ontgrendelen of vergrendelen van het bestuurdersportier

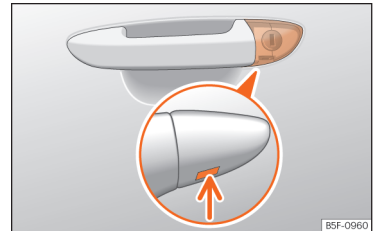

BSF-0960

**Afb. 6** Greep van het bestuurdersportier: slotcilinder verborgen.

Als de centrale vergrendeling uitvalt, kan het bestuurdersportier via de slotcilinder worden vergrendeld en ontgrendeld.

Bij het handmatig vergrendelen van het portier, zullen alle andere portieren automatisch vergrendelen. Bij het handmatig ontgrendelen zal uitsluitend het portier van de bestuurder worden ontgrendeld. Volg de instructies m.b.t. de inbraakbeveiliging »»» pag. 139 op.

»

- De sleutelbaard van de wagensleutel uitklappen »» »  pag. 129.
- Steek de sleutelbaard in de onderste opening van de klep op de portiergreep aan bestuurderszijde »» » **afb. 6** (pijl) en til de klep op.
- Voer de sleutelbaard in de slotcilinder en ontgrendel of vergrendel de wagen.

### Bijzonderheden

- Het alarmsysteem blijft geactiveerd bij ontgrendelde wagens. Het alarm zal echter nog niet afgaan »» »  pag. 139.
- Na het openen van portier aan bestuurderszijde heeft u 15 sec. om het contact in te schakelen. Daarna gaat het alarm af.
- Schakel het contact in. De elektronische wegrijpblokkering herkent een geldige sleutel en schakelt het alarmsysteem uit.

### Let op

**Het alarmsysteem wordt niet geactiveerd wanneer de wagen met de sleutelbaard vergrendeld wordt »» »  pag. 139.**

## Noodvergrendeling van de portieren zonder slotcilinder



**Afb. 7** Portier noodvergrendelen.

Als de centrale vergrendeling uitvalt, moeten de portieren zonder slotcilinder apart worden vergrendeld.

Aan de voorzijde van het bijrijdersportier zit een noodvergrendeling (alleen zichtbaar bij geopend portier).

- Afdekkap uit de opening trekken.
- De sleutel in de gleuf in de binnenkant steken en naar rechts (rechterportier) resp. naar links (linkerportier) draaien tot tegen de aanslag.

Nadat het portier is vergrendeld, kan het portier niet meer van buitenaf worden geopend. Het portier kan van binnenuit worden ontgrendeld en geopend door eenmaal aan de slotgreep te trekken.

## Achterklep





**Afb. 8** Achterklep: van buitenaf openen.

De werking van de achterklepontgrendeling is elektrisch. Het achterklepslot wordt geactiveerd door op het embleem te drukken.

Dit systeem is al dan niet operationeel naargelang de status van de wagen.

Als de achterklep vergrendeld is, kan ze niet geopend worden; is ze echter ontgrendeld, dan is de ontgrendeling operationeel en kan ze geopend worden.

Om de status vergrendelen/ontgrendelen te wijzigen, drukt u op de drukknop  of op de toets  »» » **afb. 4** van de sleutel met afstandsbediening.

Is de achterklep open of niet juist gesloten, dan wordt dit op het display van het instrumentenpaneel weergegeven.\* Als bij het bereiken van een snelheid van 6 km/u (4 mph)

de achterklep is geopend, klinkt een extra waarschuwingssignaal\*.

- De achterklep openen: aan de hendel trekken en optillen » » » **afb. 8**. De klep wordt automatisch geopend.
- De achterklep sluiten: houd de klep bij een van de handgrepen van de binnenbekleding vast en sluit de klep door hem zachtjes aan te duwen.



» » » ⚠ in Openen en sluiten op pag. 142

**SOS**

» » » pag. 17

## Noodontgrendeling van de achterklep

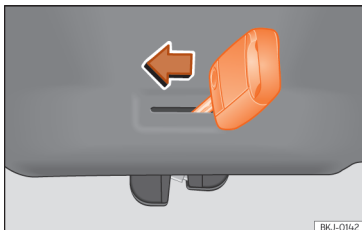

**Afb. 9** Noodontgrendeling van achterklep.

Maakt openen mogelijk ingeval de centrale vergrendeling niet werkt (bijvoorbeeld bij een lege batterij).

In de bekleding van de bagageruimte zit een gleuf die toegang geeft tot het mechanisme voor noodopenen.

## Openen van de achterklep vanaf de binnenzijde van de bagageruimte

- Steek de sleutelbaard in de gleuf en ontgrendel het sluitsysteem door de sleutel linksom te draaien, zoals de pijl aangeeft » » » **afb. 9**.

## Gerelateerde video



BKJ-0257

**Afb. 10** Motorkap

## Motorkap

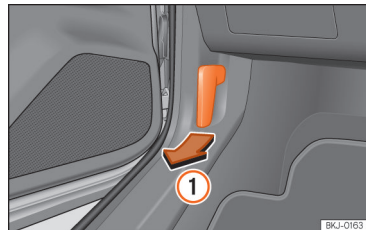

BKJ-0163

**Afb. 11** Ontgrendelingshendel in de voetenruimte van de bestuurder.

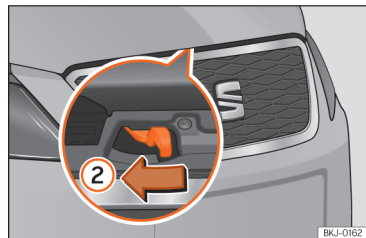

BKJ-0162

**Afb. 12** Hendel onder de motorkap.

## Openen van de motorkap

De motorkap wordt vanuit het interieur ontgrendeld.

Alvorens de motorkap te openen, controleert u of de ruitenwissers op de voorruit rusten. »

- Open het portier en trek aan de hendel onder het dashboard »» **afb. 11 ①**.
- Druk om de motorkap te openen de hendel in het midden onder de motorkap naar links »» **afb. 12 ②**. De vergrendelingshaken komen vrij.
- De motorkapsteun losmaken en in de daarvoor bedoelde plaats van de motorkap vastzetten.

### De motorkap sluiten

- De motorkap iets oplichten.
- De motorkapsteun losshaken en weer in de drukhouder plaatsen.
- Op een hoogte van ongeveer 30 cm laten vallen zodat het geblokkeerd is.

Als de motorkap niet goed gesloten is, de kap niet aandrukken. Opnieuw openmaken en laten vallen zoals hiervoor beschreven is.



»» ⚠ in Veiligheidsaanwijzingen voor werkzaamheden in de motorruimte op pag. 317



»» pag. 317

### Knoppen voor de ruiten\*

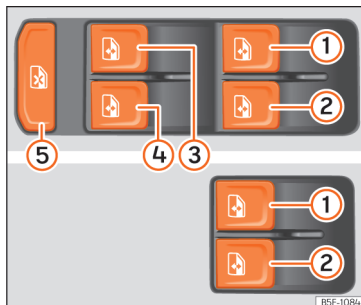

**Afb. 13** Detail van het bestuurdersportier: bedieningselementen voor de ruiten.

- De ruit openen: druk op de knop
- De ruit sluiten: trek aan de knop

### Knoppen in het bestuurdersportier

- ① Ruit van het portier linksvoor
- ② Ruit van het portier rechtsvoor
- ③ Ruit van het portier linksachter (alleen bij wagens met elektrische ruitbediening achter)
- ④ Ruit van het portier rechtsachter (alleen bij wagens met elektrische ruitbediening achter)
- ⑤ Veiligheidsschakelaar voor het uitschakelen van de ruitbedieningsknoppen in de

achterportieren (alleen bij wagens met elektrische ruitbediening achter)



»» ⚠ in De ruiten elektrisch openen en sluiten\* op pag. 143



»» pag. 142

### Schuifdak\*

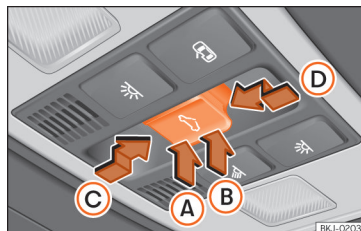

**Afb. 14** In de hemelbekleding: toets van het glazen dak.

- Openen: de toets naar achteren duwen **③**.
- Sluiten: de toets naar voren duwen **④**.
- Omhoog brengen: het achterste deel van de toets **②** indrukken.
- Omlaag brengen: het achterste deel van de toets **①** indrukken.



» » ⚠ in Inleiding tot thema op pag. 145



» » pag. 145

## Vóór elke rit

### Gerelateerde video



BKJ-0250

**Afb. 15** Interieur

### Voorstoelen handmatig verstellen

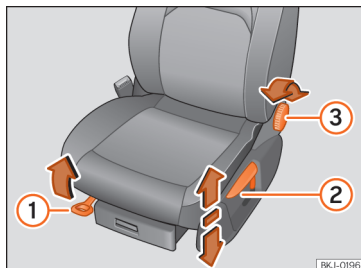

BKJ-0156

**Afb. 16** Voorstoelen: handmatig verstellen van de stoel.

- ① Vooruit/achteruit: trek aan de hendel en verschuif de stoel.
- ② Omhoog/omlaag: trek de hendel omhoog of duw deze omlaag.
- ③ Rugleuning schuiner zetten: draai aan het bedieningsknop.



» » ⚠ in Voorstoelen verstellen op pag. 157

### Hoofdsteun verstellen

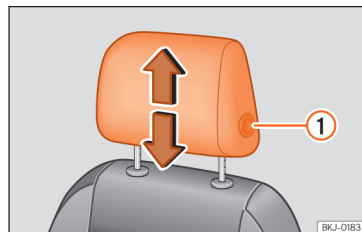

BKJ-0183

**Afb. 17** Voorstoel: hoofdsteun verstellen.

- Druk om de hoofdsteun omhoog of omlaag te zetten op de knop aan de zijkant ①, schuif hem omhoog of omlaag tot hij in de gewenste stand vastklikt.



» » ⚠ in Hoofdsteunen voor verstellen op pag. 158



» » pag. 67, » » pag. 158

## Veiligheidsgordels verstellen

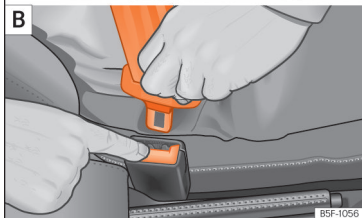
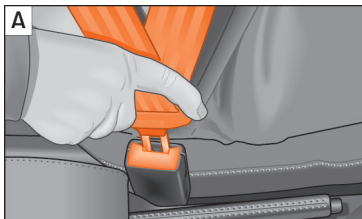

**Afb. 18** De slotgesp van de veiligheidsgordel aanbrengen en verwijderen.

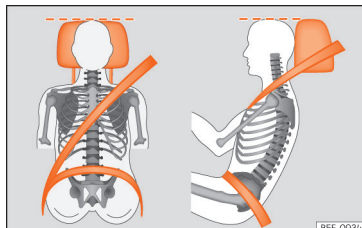

**Afb. 19** Juist verloop van de gordelband en een juiste stand van de hoofdsteun van voren en opzij gezien.

Om de veiligheidsgordel te verstellen bij de schouder, regelt u de hoogte van de stoelen.

Het schoudergedeelte goed in het midden, nooit over de hals. De veiligheidsgordel ligt vlak en strak op het bovenlichaam.

Het heupgedeelte loopt over het bekken, nooit over de buik. De veiligheidsgordel ligt vlak en strak op het bekken.



»» pag. 71



»» pag. 73

## Gordelspanners

Bij een botsing worden de veiligheidsgordels van de voorste zitplaatsen automatisch strak getrokken.

De gordelspanner kan slechts eenmaal worden geactiveerd.



»» ⚠ in Onderhoud en verwijdering van de gordelspanners op pag. 74



»» pag. 74

## Buitenspiegels verstellen

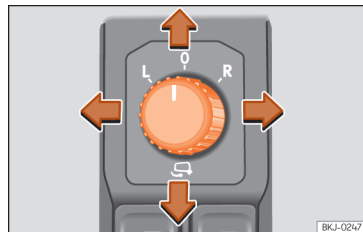

**Afb. 20** Detail van het bestuurdersportier: bedieningselement voor buitenspiegel.

Buitenspiegels verstellen: knop naar de gewenste stand draaien:

L/R Door de knop naar de juiste stand te brengen, stelt u de buitenspiegel aan de zijde van de bestuurder (L, links) en aan de zijde van de bijrijder (R, rechts) in de gewenste richting.

Spiegels inklappen.



» » » ⚠ in Elektrisch verstelbare buitenspiegels\* op pag. 156



» » » pag. 156

## Stuur verstellen

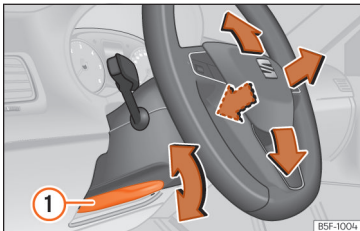

**Afb. 21** Hendel linksonder aan de stuurkolom.

- Positie van het stuur verstellen: trek de hendel » » » **afb. 21** ① omlaag, plaats het stuur in de gewenste positie en breng de hendel opnieuw omhoog tot het sluitpunt.



» » » ⚠ in Stuur verstellen op pag. 65

## Airbags

### Gerelateerde video



BKJ-0259

**Afb. 22** Interieur

## Voorairbags

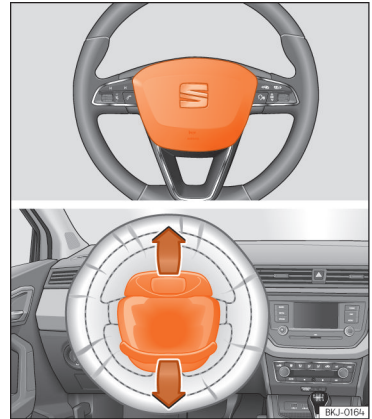

**Afb. 23** Bestuurdersairbag in het stuurwiel. »



**Afb. 24** Bijrijdersairbag in het dashboard.

De voorairbag voor de bestuurder zit in het stuurwiel »» **afb. 23** en die van de bijrijder in het dashboard »» **afb. 24**. De airbags zijn gemarkeerd met het opschrift "AIRBAG".

De airbagafdekkingen worden bij het activeren van de bestuurders- en bijrijdersairbag geopend en blijven aan het stuurwiel en het dashboard zitten »» **afb. 23**, »» **afb. 24**.

Het voorairbagsysteem biedt in combinatie met de veiligheidsgordels extra bescherming op hoofd- en borsthoogte van de bestuurder

en bijrijder in geval van zware frontale botsingen.

De speciaal ontwikkelde airbag maakt het mogelijk dat het gas onder het gewicht van de inzittende gericht wegstroomt. Op deze wijze worden het hoofd en het bovenlichaam beschermd en door de airbag opgevangen. Na een aanrijding is de luchtzak derhalve zo ver leeggelopen dat het zicht naar voren weer vrij is.



»» pag. 77

### De voorairbag van de bijrijder buiten werking stellen\*



**Afb. 25** Schakelaar voorairbag aan bijrijderszijde.

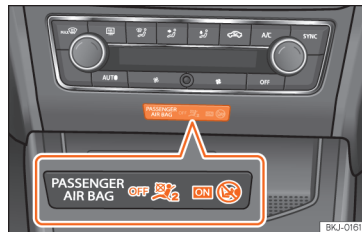

**Afb. 26** In het middelste deel van het instrumentenpaneel: controlelampje van buiten werking stellen van de bijrijdersairbags.

### Om de voorairbag van de bijrijder buiten werking te stellen:

- Contact uitschakelen.
- Open het portier aan de voorpassagierszijde.
- Voer de sleutelbaard in de gleuf in die voorzien is op de schakelaar voor uitschakeling van de bijrijdersairbag »» **afb. 25**. De sleutel moet ca. 3/4 van zijn lengte ingevoerd worden, tot tegen de aanslag.
- Draai de sleutel zachtjes om de stand op **OFF** te plaatsen. Indien u moeilijkheden ondervindt, controleert u of de sleutel tot de aanslag is ingestoken.
- Bijrijdersportier sluiten.
- Controleer of het controlelampje **OFF** »» bij ingeschakeld contact blijft branden bij het



opschrift **PASSENGER AIR BAG OFF**  in het midden van het dashboard **»» afb. 26.**



**»» ⚠ in Voorairbag van de bestuurder in- en uitschakelen\* op pag. 80**



**»» pag. 79**

## Zij-airbags\*

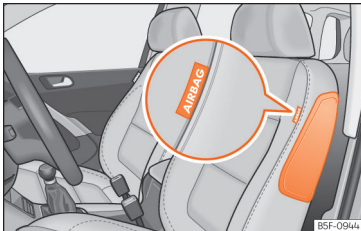

**Afb. 27** Zij-airbag in de bestuurdersstoel.

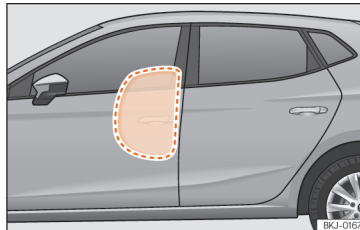

**Afb. 28** Zij-airbag volledig opgeblazen in het linker deel van de wagen.

De zij-airbags zitten in de rugleuningvulling van de bestuurdersstoel **»» afb. 27** en van de rijdersstoel. De inbouwplaatsen zijn gemarkeerd door het opschrift "AIRBAG" bovenaan de rugleuningen.

De zij-airbags bieden in aanvulling op de veiligheidsgordels extra bescherming voor het bovenlichaam van de inzittenden bij zware botsingen van opzij.

Bij botsingen van opzij wordt door de zij-airbags het gevaar op lichamelijk letsel voor de inzittenden gereduceerd aan de zijde waar de impact plaatsvindt. Behalve hun gewone beschermende functie hebben de veiligheidsgordels ook de taak om de inzittenden op de stoelen voorin en op de buitenste zitplaatsen achterin bij een aanrijding van opzij zo op hun plaats te houden dat de zij-airbags maximale bescherming kunnen bieden.



**»» ⚠ in Zij-airbags\* op pag. 78**

## Hoofdairbags\*

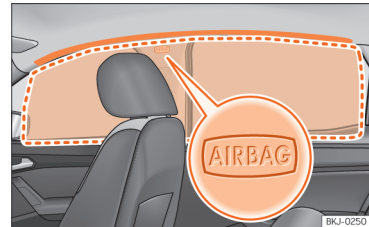

**Afb. 29** Plaats en gebied van openvouwen van de hoofdairbag.

Aan elke zijde van de binnenruimte boven de deuren bevindt zich een hoofdairbag **»» afb. 29**. Deze plek wordt aangeduid met het woord "AIRBAG"

Wanneer de hoofdairbag wordt geactiveerd, neemt hij de in het rood aangeduide ruimte in **»» afb. 29** (gebied van het openvouwen). Hierom is het verboden om voorwerpen in dit gebied te plaatsen of vast te maken **»» ⚠ in Hoofdairbags\* op pag. 79.**

Bij botsingen van opzij wordt de hoofdairbag geactiveerd die zich aan de zijde van de botsing bevindt.



De hoofdairbags zorgen voor een daling van het risico op letsels aan de lichaamsdelen die het sterkst getroffen worden door de botsing bij de inzittenden voor- en achterin.



» » » ⚠ in Hoofdairbags\* op pag. 79

## Kinderzitjes

### Gerelateerde video



BKJ-0259

Afb. 30 Interieur

## Belangrijke aanwijzingen voor de voorairbag van de bijrijder



Op de zonneklep van de bijrijder en/of achterste omlijsting van het bijrijdersportier zit een sticker met belangrijke informatie over de airbag aan de bijrijderszijde.



» » » ⚠ in Belangrijke aanwijzingen voor de voorairbag van de bijrijder op pag. 82



» » » pag. 81

## Bevestiging van het kinderzitje

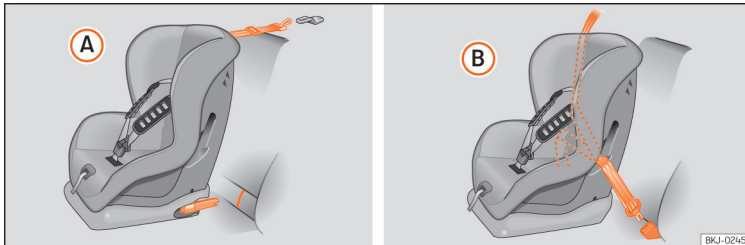

**Afb. 33** Op de achterbank: mogelijkheden voor inbouw van het kinderzitje.

De afbeelding » **afb. 33 A** toont de basisbevestiging van het kinderzitje met de bevestigingsringen onderaan en de bevestigingsgordel bovenaan. Afbeelding » **afb. 33 B** toont de bevestiging van het kinderzitje met de veiligheidsgordel van de wagen.

Kinderzitjes met het opschrift **universeel** op het oranje label mogen met de veiligheidsgordel worden bevestigd op de zitplaatsen die in onderstaand overzicht met een **U** gemarkeerd zijn.

- *Bij bijrijdersstoel zonder hoogteregeling:* de bijrijdersstoel moet zo ver mogelijk naar achteren geplaatst worden<sup>1)</sup>.

- *Bij bijrijdersstoel met hoogteregeling:* de bijrijdersstoel moet zo ver mogelijk naar achteren en naar boven geplaatst worden<sup>1)</sup>.

Voor het juiste gebruik van de kinderzitjes op de plaatsen achterin moeten de rugleuningen voorin worden afgesteld tot er geen contact meer is met het zitje indien die tegen de rijrichting in geplaatst is. Bij zitjes in de rijrichting moet de rugleuning voorin worden afgesteld tot er geen contact meer is met de voeten van het kind.

Om de stoel van de bijrijder aan te passen aan het kinderzitje en de veiligheidsgordel in de ideale stand te zetten, zet u de rugleuning

van de bijrijdersstoel zo ver mogelijk naar voren<sup>1)</sup>.

Indien u een semi-universeel zitje wenst in te bouwen, waarbij het zitje aan de auto wordt bevestigd met de veiligheidsgordel en de steun, mag het nooit in het midden van de achterbank worden gemonteerd, aangezien de afstand tot de vloer daar lager is dan de overige plaatsen en de steun het zitje zo niet voldoende stabiel kan houden.

**De systemen bestaan uit het vastzetten van het bevestigingssysteem voor kinderen met een bevestigingsriem bovenaan »**

<sup>1)</sup> De wettelijke bepalingen van elk land en de normen van de fabrikant voor het gebruik en de montage van kinderzitjes moeten worden nageleefd.

(Top Tether) en met verankeringen onderaan in de stoel.

Gewichtsklasse	Zitplaats			
	Bijrijdersstoel <sup>a)</sup>		Zitplaats links- of rechtsachter	Zitplaats midden achteraan <sup>b)</sup>
	airbag on	airbag off		
Klasse 0 tot 10 kg	X	U <sup>c)</sup>	U	U
Klasse 0+ tot 13 kg	X	U <sup>c)</sup>	U	U
Klasse I 9 t/m 18 kg	X	U <sup>c)</sup>	U	U
Klasse II 15 t/m 25 kg	X	UF <sup>c)</sup>	UF	UF
Klasse III 22 t/m 36 kg	X	UF <sup>c)</sup>	UF	UF

X: niet compatibel voor inbouw van zitjes met deze configuratie.

U: Geschikt voor universele bevestigingssystemen voor gebruik in deze gewichtsklasse.

UF: Geschikt voor naar voren gerichte universele bevestigingssystemen die zijn goedgekeurd voor deze gewichtsklasse.

<sup>a)</sup> De wettelijke bepalingen van elk land en de normen van de fabrikant voor het gebruik en de montage van kinderzitjes moeten worden nageleefd.

<sup>b)</sup> Semi-universele zitjes, waarbij de bevestiging gebeurt met de veiligheidsgordel van de auto en de steun, mogen niet gebruikt worden centraal achterin.

<sup>c)</sup> de zitjes **zonder** hoogteregeling moeten zo ver mogelijk naar achteren geplaatst worden. De zitjes **met** hoogteregeling moeten zo ver mogelijk naar achteren en boven geplaatst worden.



» » » in Veiligheidsaanwijzingen op pag. 83

## Bevestiging van het kinderzitje met het ISOFIX/iSize- en Top Tether-systeem\*



**Afb. 34** ISOFIX/iSize-bevestigingsbeugels.



**Afb. 35** Stand van de Top Tether-ringen aan de achterzijde van de achterbank.

Kinderzitjes met het "ISOFIX"- of Top Tether\*-systeem kunnen snel, eenvoudig en veilig op de buitenste zitplaatsen achterin worden bevestigd.

De achterbank aan de zijkant is van twee "ISOFIX" bevestigingsbeugels voorzien. Bij sommige wagens zijn de beugels aan het stoelframe vastgezet en bij andere wagens

op het achtergedeelte van de bodem. U kunt tussen de rugleuning en het kussen van de achterbank onder bij de "ISOFIX"-bevestigingsbeugels komen »» **afb. 34**. De Top Tether\*-beugels bevinden zich op de rugleuningen van de achterstoelen (achterzijde van de rugleuning of in de bagageruimte) »» **afb. 35**.

Raadpleeg de volgende tabel om te kijken welke ISOFIX-systemen compatibel zijn met uw wagen.

Het toegestane lichaamsgewicht voor kinderzitjes of de maat **A** tot **F** vindt u op de sticker op de kinderzitjes met de **universele** of **semi-universele** goedkeuring.

Gewichtsklasse	Maatklasse	Apparaat	Isofix posities van de wagen			
			Bijrijdersstoel		Zitplaats links- of rechtsachter	Zitplaats midden achteraan
			airbag on	airbag off		
Kinderzitje	F	ISO/L1	X	X	X	X
	G	ISO/L2	X	X	X	X
Klasse 0 tot 10 kg	E	ISO/R1	X	X	IL	X

»

Gewichtsklasse	Maatklasse	Apparaat	Isofix posities van de wagen			
			Bijrijdersstoel		Zitplaats links- of rechtsachter	Zitplaats midden achteraan
			airbag on	airbag off		
Klasse 0+ tot 13 kg	E	ISO/R1	X	X	IL	X
	D	ISO/R2	X	X	IL	X
	C	ISO/R3	X	X	IL	X
Klasse I 9 t/m 18 kg	D	ISO/R2	X	X	IL	X
	C	ISO/R3	X	X	IL	X
	B	ISO/F2	X	X	IUF/IL	X
	B1	ISO/F2X	X	X	IUF/IL	X
	A	ISO/F3	X	X	IUF/IL	X
Klasse II 15 t/m 25 kg	---	---			---	---
Klasse III 22 t/m 36 kg	---	---			---	---

IUF: geschikt voor universele ISOFIX-bevestigingssysteem van kinderzitjes die naar voren gericht zijn en goedgekeurd zijn voor gebruik in deze gewichtsklasse.

IL: Geschikt voor bepaalde ISOFIX-kinderzitjes die bestemd kunnen zijn voor een bepaald automerk, voor een beperkte groep merken of die semi-universeel zijn. Houd rekening met de lijst van wagens opgesteld door de fabrikant van het kinderzitje.

X: Positie ISOFIX niet geschikt voor ISOFIX-bevestigingssysteem van kinderzitjes voor deze gewichts- of lengteklasse.



» » » in Veiligheidsaanwijzingen op pag. 83

## Bevestiging van het kinderzitje met het systeem "ISOFIX/iSize"



**Afb. 36** ISOFIX/iSize-bevestigingsbeugels.

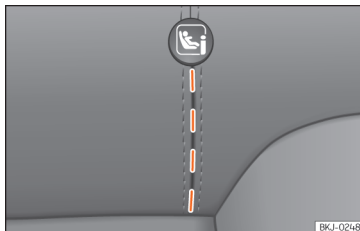

**Afb. 37** Achterstoel: gestanste gleuven.

De instructies van de fabrikant van het zitje moeten verplicht nageleefd worden.

- Open eerst handmatig de stansvorm achter de gemarkeerde gleuven om toegang te krijgen tot de bevestigingsogen »» **afb. 37**.
- Kinderzitje in de "ISOFIX/iSize"-bevestigingsogen steken tot het kinderzitje hoorbaar

vastklikt. Als het kinderzitje met Top Tether\*-verankerung is uitgerust, moet u dit op de desbetreffende bevestigingsbeugel aansluiten »» pag. 30. Volg de aanwijzingen van de fabrikant.

- Trek het kinderzitje aan beide zijden omhoog om zeker te zijn van een goede verankering.

De kinderzitjes met het "ISOFIX"- en Top Tether\*-bevestigingssysteem zijn bij de Technische Diensten verkrijgbaar.

	iSize-posities van de wagen			
	Bijrijdersstoel		Zitplaats links- of rechtsachter	Zitplaats midden achteraan
	airbag on	airbag off		
Bevestigingssysteem voor kinderen goedgekeurd volgens ECE R129	X	X	i-U	X

i-U: Geldige positie voor bevestigingssysteem van kinderzitjes die zijn goedgekeurd onder ECE R129 in de rijrichting en tegen de rijrichting in.

X: Ongeldige positie voor bevestigingssysteem van kinderzitjes die zijn goedgekeurd onder ECE R129.

## Bevestiging van het kinderzitje met de Top Tether-bevestigingsriem Top Tether\*

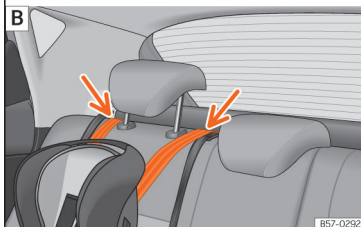
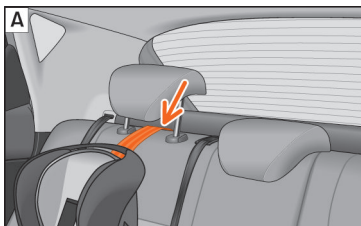

**Afb. 38** Bevestigingsband: afstelling en montage volgens de Top Tether-gordel.

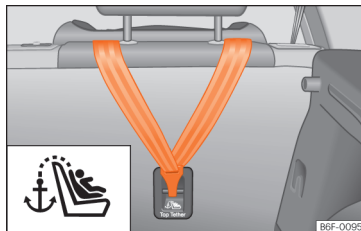

**Afb. 39** Achterzijde van de achterstoelen: bevestigingsogen voor de Top Tether-riem.

De kinderzitjes met Top Tether-systeem zijn voorzien van een bevestigingsband, waarmee het kinderzitje kan worden bevestigd aan een verankeringspunt aan de achterzijde van de achterbank.

Het doel van deze band is het verminderen van de voorwaartse beweging van het kinderzitje bij een botsing, om zo bij te dragen aan een vermindering van het risico op verwondingen aan het hoofd door het stoten tegen een onderdeel in het interieur van de wagen.

### Gebruik van Top Tether voor zitjes die naar achter wijzend worden gemonteerd

Er zijn momenteel slechts enkele kinderzitjes die tegengesteld aan de rijrichting moeten worden gemonteerd en gebruik maken van Top Tether. Lees de instructies van de fabrikant van het zitje grondig door en volg deze

nauwgezet op voor een correcte montage van de Top Tether gordel.

### Bevestigingsband vastmaken

- Vouw de bevestigingsband van de Top Tether van het kinderzitje uit volgens de aanwijzingen van de fabrikant.
- Breng de band onder de hoofdsteun van de zitplaats achterin » » » **afb. 38** (volgens de instructies van het zitje tilt u de hoofdsteun zo nodig op of verwijdert u hem).
- Schuif de band erdoor en maak hem goed vast met het verankeringspunt aan de achterzijde van de rugleuning » » » **afb. 39**.
- Trek de band strak aan volgens de aanwijzingen van de fabrikant.

### Bevestigingsband losmaken

- Verminder de spanning van de band volgens de aanwijzingen van de fabrikant.
- Druk het slot in en haal de band uit de verankeringssteun.



» » » **in Veiligheidsaanwijzingen op pag. 83**



## De auto starten

### Contactslot

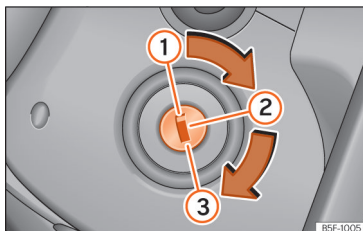

Afb. 40 Standen van de contact sleutel.

Het contact inschakelen: steek de sleutel in het contact en start de motor.

### Stuur ver- en ontgrendelen

- Het stuur vergrendelen: verwijder de contact sleutel uit het contact en draai het stuur tot het blokkeert. In wagens met automatische versnellingsbak zet u voor het verwijderen van de sleutel de versnellingshendel in stand **P**. Zo nodig drukt u op de toets voor keuzehendelvergrendeling en laat u die daarna los.
- Het stuur ontgrendelen: steek de sleutel in het contact en draai de sleutel en gelijktijdig het stuur in de richting van de pijl. Indien het stuur niet gedraaid kan worden, komt dit mogelijk omdat de blokkering actief is.

### Contact inschakelen/uitschakelen, voor-gloeien

- Het contact inschakelen: draai sleutel in stand ②.
- Het contact uitschakelen: draai sleutel in stand ①.
- Auto's met dieselmotor  $\infty$ : bij ingeschakeld contact wordt voorgeloeid.

### Starten van de motor

- Handgeschakelde versnellingsbak: trap het koppelingspedaal helemaal in en zet de versnellingshendel in de vrijstand.
- Automatische versnellingsbak: trap het rempedaal in en zet de keuzehendel in stand **P** of **N**.
- Sleutel naar stand ③ draaien. De contact sleutel keert automatisch terug naar stand ②. Hierbij geen gas geven.

### Start/stop-systeem\*

Bij het stoppen en loslaten van het koppelingspedaal, zet het start-stopsysteem\* de motor uit. Het contact blijft ingeschakeld.



» » » **⚠** in Standen van de contact sleutel op pag. 230



» » » pag. 230

## Lichten en zicht

### Gerelateerde video



BKJ-0263

Afb. 41 Lichten en zicht

### Lichtschakelaar



BS7-0203

Afb. 42 Dashboard: lichtschakelaar.

- Schakelaar naar de gewenste stand draaien » » » **afb. 42.**

Symbool	Contact uitgeschakeld.	Contact aan
0	Mistlampen, dimlicht en stadslucht uit.	Licht uit of daglicht ontstoken.
AUTO	De oriëntatielichten "Coming home" en "Leaving home" kunnen branden.	Automatische regeling van het dimlicht en daglicht.
☞☞	Stadsluchten aan.	Dagrijverlichting ingeschakeld.
☞☞	Dimlicht uit	Dimlicht aan.

☞☞ **Mistlampen:** trek de schakelaar naar het eerste vanuit de standen **AUTO**, ☞☞ of ☞☞.

☞☞ **Mistachterlicht:** volledig trekken aan schakelaar vanaf de standen **AUTO**, ☞☞ of ☞☞.

Mistlampen uitschakelen: druk de schakelaar in of draai hem naar stand **0**.



» pag. 148

## Knipperlicht- en grootlichthendel



Afb. 43 Knipperlicht- en grootlichthendel.

Hendel in de gewenste stand zetten:

- 1 Rechter knipperlicht: rechter parkeerlicht (contact uitgeschakeld).
- 2 Linker knipperlicht: linker parkeerlicht (contact uitgeschakeld).
- 3 Grootlicht ingeschakeld: controlelampje ☞☞ brandt in het instrumentenpaneel.
- 4 Grootlichtsignaal: brandt met ingedrukte hendel. Controlelampje ☞☞ brandt.

Hendel in basisstand voor uitgeschakeld.



» ☞☞ in Knipperlicht- en grootlicht-hendel op pag. 150



» pag. 149

## Alarmlichten



Afb. 44 Dashboard: schakelaar voor alarmlichten.

Ingeschakeld, bijvoorbeeld:

- Bij het naderen van een file
- In een noodsituatie
- Wagen staat stil wegens pech
- Bij het slepen of gesleept worden



» ☞☞ in Noodknipperlichten ☞☞ op pag. 153



» pag. 152

## Binnenverlichting

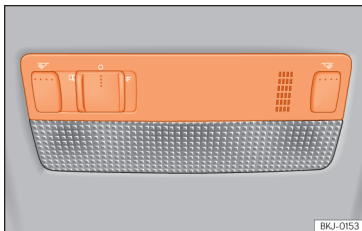

**Afb. 45** Deel van de hemelbekleding: binnenverlichting voorin.

Knop	Functie
0	Schakelt de binnenverlichting uit.
	Schakelt de binnenverlichting in.
	Schakelt het portiercontact (middenstand) in. De binnenverlichting gaat automatisch aan wanneer de wagen ontgrendeld, een portier geopend of de sleutel uit het contactslot genomen wordt. De verlichting gaat na een paar seconden uit nadat alle portieren gesloten zijn, de wagen vergrendeld is of het contact in wordt geschakeld.
	Het leeslampje in- en uitschakelen.

Afhankelijk van de versie van de wagen kunnen de bedieningsknoppen van het licht verschillen.



» pag. 153

## Ruitenwisser voor en achter

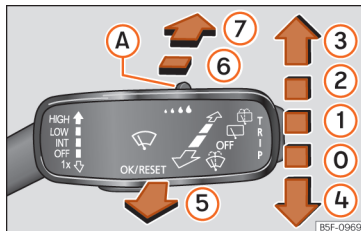

**Afb. 46** Bediening van de ruitenwisser en ruitensproeier.

### Hendel in de gewenste stand zetten:

**OFF** Ruitensproeiers uit.

### Hendel in de gewenste stand zetten:

- |   |             |   |
|---|-------------|---|
| ① |             | Intervalwissen van de ruitenwissers. Met de knop » <b>afb. 46 (A)</b> de intervalniveaus (bij wagens zonder regensensor) of de gevoeligheid van de regensensor instellen. |
| ② | <b>LOW</b>  | Langzaam wissen.  |
| ③ | <b>HIGH</b> | Snel wissen.  |
| ④ | <b>1x</b>   | Tipwissen. Kort indrukken, kort wissen.   |
| ⑤ |             | Wis-/was-automaat. Door de hendel naar voren te verplaatsen, wordt de ruitensproeifunctie geactiveerd; de ruitenwissers gaan ook werken.                                  |
| ⑥ |             | Intervalwissen bij de achterrait. De achterraitwisser werkt ongeveer om de 6 seconden.  |
| ⑦ |             | Door de hendel in te drukken, wordt de ruitensproeifunctie geactiveerd; de ruitenwisser gaat ook werken.  |



» in Ruitenwisser voor en achter op pag. 154



» pag. 154

**SOS**

» pag. 61

## Easy Connect

### Menu-instellingen Wagen

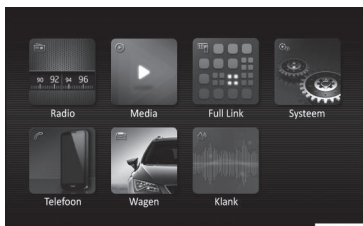

Afb. 47 Easy Connect: Hoofdmenu.

Het aantal beschikbare menu's en de benaming van de verschillende opties voor de menu's hangt af van de elektronica en de uitrusting van de wagen.

- Schakel het contact in.
- Indien het is uitgeschakeld, zet dan het infotainmentsysteem aan.
- Druk op de infotainmentoets **MENU** / **☰** en vervolgens op de functiekноп **Wagen** >>> **afb.**



Afb. 48 Easy Connect: Wagenmenu

**47**, of druk op de infotainmentoets **CAR** / **☰** om naar het menu **Wagen** >>> **afb. 48** te gaan.

- Druk op de functiekноп **SETUP** om het menu **Wageninstellingen** te openen.
- Om binnen het menu een functie te selecteren, de betreffende knop indrukken.

Als het selectievakje van de functietoets is gemarkeerd , is de functie actief.

Door op de menu-toets **↵** te drukken opent u telkens het laatste menu dat is geactiveerd.

De wijzigingen in de instelmenu's worden automatisch opgeslagen bij het verlaten van de menu's.

Menu	Submenu	Instelling mogelijk	Beschrijving
ESC-systeem:	-	Activering van het programma voor de Elektronische stabiliseringscontrole (ESC)	>>> pag. 239

## De essentie

Menu	Submenu	Instelling mogelijk	Beschrijving
Banden	Bandenspanningscontrolesysteem	Opslaan in het geheugen van de bandenspanningen (kalibreren)	» pag. 332
	Winterbanden	In- en uitschakelen van de snelheidswaarschuwing. Verstellen van de waarde van de snelheidswaarschuwing	» pag. 334
Licht	Verlichtingshulp	Snelwegverlichting, inschakeltijd, automatisch licht bij regen, comfortknipperlichten	» pag. 147
	Interieurverlichting	Intensiteit van de instrumenten- en schakelaarverlichting	» pag. 153
	Functie "Coming / Leaving home"	Inschakeltijd van de "Coming home"- en "Leaving home"-functies	» pag. 150
Assistentie voor de bestuurder	ACC (automatische afstandsregeling)	Inschakeling/uitschakeling: standaardinstelling afstandsniveau, rijprofielen.	» pag. 274
	Front Assist (noodremhulpsysteem)	Activering/deactivering: Front Assist, voorwaarschuwing, weergave van de waarschuwing voor de afstand	» pag. 270
	Vermoeidheidsdetectie	Activering / deactivering	» pag. 113
Parkeren en manoeuvreren	Instellingen parkeren en manoeuvreren	Automatisch inschakelen, volume voorin, scherpte van de klank voorin, volume achterin, scherpte van de klank achterin	» pag. 292
Sfeerverlichting	-	Sfeerverlichting, uitschakeling, kleur	» pag. 153
Achteruitkijkspiegels en ruitenwissers	Spiegels	Inklappen na het parkeren inschakelen/uitschakelen	» pag. 156
	Ruitenwissers	Automatisch wissen bij regen, wissen van de achterraut bij het achteruitrijden inschakelen/uitschakelen	» pag. 33
Openen en sluiten	Elektrische ruitbediening	Comfortopenen, alle, alleen bestuurder	» pag. 144
	Centrale vergrendeling	Portieren ontgrendelen, automatisch vergrendelen tijdens het rijden, interieurbewaking	» pag. 132

»

## De essentie

Menu	Submenu	Instelling mogelijk	Beschrijving
Instrumentenpaneel	-	Actueel verbruik, gemiddeld verbruik, comfortverbruikers, ECO-tips, reisduur, traject, gemiddelde snelheid, digitale snelheidsmeter, snelheidswaarschuwing, olietemperatuur, reset gegevens "vanaf het vertrek", reset gegevens "totale berekening"	» pag. 110
Datum en tijd	-	Tijdbron, uur, tijdzone, tijdweergave, datum, datumweergave	-
Eenheden	-	Afstand, snelheid, temperatuur, volume, brandstofverbruik, druk	-
Service	-	Chassisnummer, datum volgende SEAT Controleservice, datum volgende Onderhoudsservice	» pag. 118
Fabrieksinstellingen	Alle	Alle instellingen terugzetten	-
	Individual	De fabrieksinstellingen van lichten terugzetten, hulpsystemen voor de bestuurder, parkeren en manoeuvreren	

### ATTENTIE

Iedere afleiding kan tot een ongeval leiden met het daaraan verbonden risico van verwondingen. Het bedienen van het Easy Connect-systeem kan u van het verkeer afleiden.

## Controlelampjes

### Controle- en waarschuwingslampjes



Afb. 49 Gerelateerde video: Dashboard

#### Rode lampjes

	Middelste waarschuwingslampje: extra weergave op het display van het instrumentenpaneel.
	Parkeerrem ingeschakeld » pag. 237.
	Storing in remsysteem » pag. 237.
	Storing in stuurinrichting » pag. 256.
	De bestuurder of voorpassagier heeft de veiligheidsgordel niet om » pag. 69.
	Gebruik het rempedaal » pag. 276.

#### Gele lampjes

	Middelste waarschuwingslampje: extra weergave op het display van het instrumentenpaneel.
	Remblokken voor versleten » pag. 237.

	Storing in ESC of uitschakeling door systeem; <b>OF</b> ESC of ASR geactiveerd » pag. 239.
	Storing in ASR of uitschakeling door systeem; <b>OF</b> ASR geactiveerd » pag. 239.
	ASR handmatig uitgeschakeld; <b>OF</b> ESC in Sport-modus » pag. 239.
	Storing in ABS » pag. 239.
	Mistachterlicht aan » pag. 147.
	Storing in uitlaatgascontrolesysteem » pag. 260.
	Voorverwarmen van de dieselmotor; <b>OF</b> storing in de dieselmotorregeling » pag. 260.
<b>EPC</b>	Storing in de benzinemotorregeling » pag. 260.
	Roetfilter verstopt » pag. 260.
	Storing in stuurinrichting » pag. 256.
	Bandenspanningscontrolesysteem » pag. 332.
	Brandstoftank bijna leeg » pag. 115.
	Storing in het systeem van airbags en gordelspanners » pag. 80.
	De voorairbag van de bestuurder is uitgeschakeld » pag. 80.

	De voorairbag van de bestuurder is ingeschakeld » pag. 80.
	Storing in verlichting van de wagen » pag. 147.
	Motoroliepeil » pag. 320.
	Storing aan de versnellingsbak » pag. 254.

#### Andere controlelampjes

	Knipperlichten of alarmlichten branden » pag. 147.
	Aanhangwagenknipperlichten » pag. 147.
	Gebruik het rempedaal » pag. 247.
	Snelheidsregelsysteem (SRS) » pag. 265; <b>OF</b> snelheidsbegrenzer » pag. 266; <b>OF</b> automatische afstandsregeling (ACC) » pag. 274
	Rijden op aardgas » pag. 116.
	Grootlicht aan of grootlichtsignaal in werking gesteld » pag. 147.
	Portier(en), achterklep of motorkap geopend of niet correct gesloten » pag. 108.
	Motorkoelvloeistof » pag. 117.
	Motoroliedruk » pag. 320.
	Storing aan de accu » pag. 326. »

<b>SAFE</b>	Elektronische wegrijblokkering actief » pag. 232.		Risico op ijzel » pag. 108.
	Service-intervalindicatie » pag. 118.		Start-stopsysteem ingeschakeld » pag. 262.
	Mobiele telefoon aangesloten via Bluetooth® » pag. 221.		Start-stopsysteem niet beschikbaar » pag. 262.
	Laadtoestand batterij van mobiele telefoon » pag. 221.		Staat van rijden met laag verbruik » pag. 109.

» »  in Waarschuwingssymbolen op pag. 121

» » pag. 121

## Snelheidsregelsysteem

### Bediening van het snelheidsregelsysteem (SRS)\*

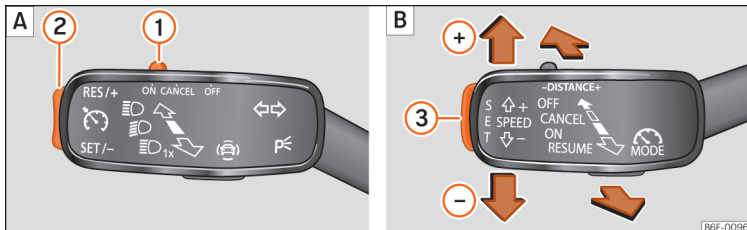

BKJ-0261

**Afb. 50** Gerelateerde video: Dashboard**Afb. 51** Links van de stuurkolom: **A** schakelaar en toetsen voor de bediening van het snelheidsregelsysteem; **B** derde hendel voor de bediening van het snelheidsregelsysteem.



## De essentie

Functie	Stand van de knipperlichthendel »» afb. 51   A of de derde hendel »» afb. 51   B	Effect
Cruise control inschakelen	Verplaatst de schakelaar ① in de stand <b>ON</b> van de knipperlichthendel of verplaatst de derde hendel naar voren.	Het systeem wordt ingeschakeld. De als laatste geprogrammeerde snelheid van de snelheidsregeling is opgeslagen. De regeling wordt nog niet uitgevoerd.
Snelheidsregelsysteem inschakelen	Druk op de toets ② van de knipperlichthendel of de toets <b>SET</b> ③ van de derde hendel.	De huidige snelheid wordt in het geheugen opgeslagen en de regeling geactiveerd.
Snelheidsregelsysteem tijdelijk uitschakelen	Zet de schakelaar ① op de knipperlichthendel in de stand <b>CANCEL</b> of beweeg de derde hendel tot het drukpunt <b>CANCEL</b> .	De regeling wordt tijdelijk uitgeschakeld. De snelheid blijft geprogrammeerd.
Snelheidsregelsysteem opnieuw inschakelen	Druk op de toets ② op de knipperlichthendel of beweeg de derde hendel tot het drukpunt <b>RESUME</b> .	De regeling wordt op de geprogrammeerde snelheid ingeschakeld.
De geprogrammeerde snelheid van de regeling verhogen	Druk kort op de toets ② van de knipperlichthendel aan het deel <b>RES/+</b> of druk op <b>SET</b> ③ in de derde hendel om de snelheid te verhogen in kleine stappen van 1 km/u (1 mpu) en te programmeren.	De regelsnelheid neemt de geprogrammeerde waarde aan.
	Druk op <b>SPEED+</b> van de derde hendel om de snelheid te verhogen in stappen van 10 km/u (5 mpu) en te programmeren.  Houd de toets ② van de knipperlichthendel ingedrukt aan het deel <b>RES/+</b> of houd <b>SPEED+</b> ingedrukt om de snelheid ononderbroken te verhogen in stappen van 10 km/u (5 mpu) en te programmeren.	
De geprogrammeerde snelheid van de regeling verlagen	Druk kort op de toets ② van de knipperlichthendel aan het deel <b>SET/-</b> of zet de derde hendel in de stand <b>RESUME</b> om de snelheid te verlagen in kleine stappen van 1 km/u (1 mpu) en te programmeren.	De regelsnelheid neemt de geprogrammeerde waarde aan.
	Druk op <b>SPEED-</b> van de derde hendel om de snelheid te verlagen in stappen van 10 km/u (5 mpu) en te programmeren.  Houd de toets ② van de knipperlichthendel ingedrukt aan het deel <b>SET/-</b> of houd <b>SPEED-</b> ingedrukt om de snelheid ononderbroken te verlagen in stappen van 10 km/u (5 mpu) en te programmeren.	
Cruise control uitschakelen	Schuif de schakelaar ① van de knipperlichthendel naar de stand <b>OFF</b> of zet de derde hendel in stand <b>OFF</b> .	Het systeem wordt uitgeschakeld. »»

De waarde in de tabel tussen haakjes (in mph, mijlen per uur) heeft uitsluitend betrekking op instrumentenpaneel met indicatie in mijl.



» » ⚠ in Snelheidsregelsysteem bedienen op pag. 266



» » pag. 265

## Versnellingshendel

### Handgeschakelde versnellingsbak

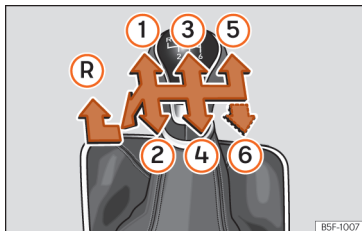

**Afb. 52** Schema van een handmatige versnelling met 5 of 6 standen.

In de versnellingshendel zijn de standen van de versnellingen aangeduid » » **afb. 52**.

- Houd het koppelingspedaal helemaal ingetrapt.

- Zet de versnellingshendel in de gewenste stand.
- Laat het koppelingspedaal los.

### Achteruitversnelling inschakelen

- Houd het koppelingspedaal helemaal ingetrapt.
- Druk de versnellingshendel in neutrale stand omlaag, beweeg hem dan helemaal naar links en daarna naar voren om de achteruitversnelling » » **afb. 52** (R) te selecteren.
- Laat het koppelingspedaal los.



» » ⚠ in Rijden met handgeschakelde versnellingsbak op pag. 246



» » pag. 246

### Automatische versnellingsbak\*

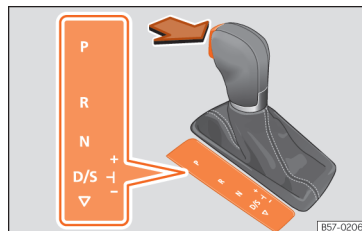

**Afb. 53** Automatische versnellingsbak: standen van de keuzehendel.

- P Parkeervergrendeling
- R Achteruitversnelling
- N Neutrale stand (vrijloop)
- D/S Permanente stand voor vooruitversnelling
- +/- Tiptronic-modus: trek de hendel naar voren (+) om op te schakelen of naar achteren (-) om terug te schakelen.



» » ⚠ in Standen van de keuzehendel op pag. 248



» » pag. 246

**SOS**

» » pag. 41

## Noodontgrendelen van de keuzehendel

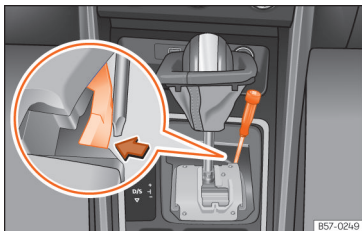

**Afb. 54** Keuzehendel: noodontgrendeling in de parkeerstand.

Als de stroomtoevoer uitvalt, vindt u een voorziening voor de noodontgrendeling onder de keuzehendelconsole, aan de rechterzijde. Voor de bediening van de noodontgrendeling is enige technische vaardigheid vereist.

- Ontgrendelen: gebruik het platte vlak van de schroevendraaier.

### Afdekking van keuzehendel verwijderen

- Trek de handrem op om ervoor te zorgen dat de wagen niet wegtrekt.
- Trek voorzichtig met de hand aan de randen van de stofhoes en draai ze naar boven, tot over de knop van de hendel.

### Keuzehendel deblokkeren

- Druk zijdelings met een schroevendraaier op de gele deblokkeerpal **afb. 54** en houd deze ingedrukt.
- Nu de grendelknop indrukken en de keuzehendel in stand **N** zetten.
- Na deze nooddeblokkering moet u de stophoes van de keuzehendel weer vastzetten aan de versnellingsconsole.

Als de stroomvoorziening is uitgevallen (bijv. bij een ontladen accu) en de wagen moet worden geduwd of gesleept, moet de keuzehendel met behulp van de noodontgrendeling in stand **N** worden gezet.

### ATTENTIE

U kunt de keuzehendel uitsluitend uit de stand **P** zetten als de handrem is opgetrokken. Als dit niet werkt, houd de wagen dan met het rempedaal op de plaats. Op een helling zou de wagen zich anders in beweging kunnen zetten als de keuzehendel uit stand **P** wordt gezet - gevaar voor ongevallen!

## Airconditioning

### Gerelateerde video



BKJ-0258

**Afb. 55** Airconditioning

## Hoe werkt Climatronic\*?

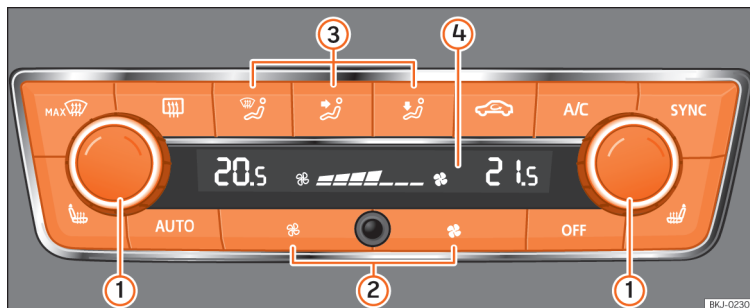







**Afb. 56** In de middenconsole: bedieningselementen van Climatronic.

De betreffende toets indrukken om een concrete functie in te schakelen. Om de functie uit te schakelen, nogmaals op de toets drukken.

De led in elk bedieningselement gaat branden om aan te geven dat de betreffende functie van een bedieningselement ingeschakeld is.

<p>①</p> <p>Temperatuur</p>	De linker- en rechterzijde kunnen afzonderlijk worden geregeld: draai aan de regelknop om de temperatuur in te stellen.
<p>②</p> <p>Ventilator</p>	Het vermogen van de ventilator wordt automatisch geregeld. Druk op de knoppen om ook de ventilator handmatig te regelen.
<p>③</p> <p>Luchtverdeling</p>	De luchtstroom wordt automatisch ingesteld op een comfortabele waarde. Deze kan ook handmatig worden ingeschakeld met de knoppen ③.
<p>④</p>	Weergave van de gekozen temperatuur voor de linker- en rechterzijde van de wagen en voor de ventilatorsnelheid.
<p><b>MAX</b> </p> <p>Ontwasemingsfunctie</p>	De aangezogen buitenlucht wordt naar de voorruit geleid en de circulatiefunctie wordt automatisch uitgeschakeld. Om de voorruit sneller te ontwasemen, wordt vocht onttrokken uit de lucht bij temperaturen boven ca. +3°C [+38°F] en draait de ventilator op optimaal vermogen.

## De essentie

	De lucht wordt via de roosters in het dashboard naar het bovenlichaam geleid.
	Luchtverdeling naar de voetenruimte.
	Luchtverdeling naar boven.
	Achterrautverwarming: werkt enkel wanneer de motor draait en wordt pas na maximaal 10 minuten automatisch uitgeschakeld.
	Luchtrecirculatie
	Toets voor de stoelverwarming
<b>A/C</b>	De knop indrukken om het koelsysteem aan of uit te zetten.
<b>SYNC</b>	Druk op de toets <b>SYNC</b> om de instelling aan de bestuurderszijde op de voorpassagierszijde toe te passen. Bedien de temperatuurregelaar voor de passagierszijde als u de temperatuur aan die zijde afzonderlijk wilt instellen.
<b>AUTO</b>	Automatische regeling van temperatuur, ventilatie en luchtverdeling.
Uitschakelen	Druk op de toets <b>OFF</b> of zet de ventilator handmatig op <b>0</b> .



» » »  in Algemene aanwijzingen op pag. 171



» » » pag. 179

## Hoe werken de handbediende airconditioning\* en het verwarmings- en ventilatiesysteem?

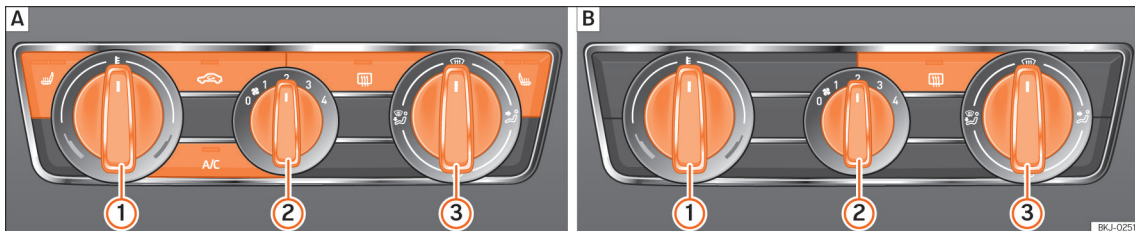







**Afb. 57** In de middenconsole: **A** bedieningselementen van de handbediende airconditioning; **B** bedieningselementen van het verwarmings- en ventilatiesysteem.

De betreffende toets indrukken om een concrete functie in te schakelen. Om de functie uit te schakelen, nogmaals op de toets drukken.

De led in elk bedieningselement gaat branden om aan te geven dat de betreffende functie van een bedieningselement ingeschakeld is.

① Temperatuur	Draai aan de regelknop om de temperatuur in te stellen.
② Ventilator	Niveau 0: uitgeschakelde aanjager en airconditioning (handmatig) Niveau 4: maximale stand aanjager.

 Luchtverdeling	 : Ontwasemingsfunctie. De luchtstroom wordt naar de voorruit geleid. <b>Handbediende airconditioning:</b> De luchtcirculatiefunctie wordt automatisch uitgeschakeld of niet gestart. Verhoog het vermogen van de ventilator om de voorruit zo snel mogelijk te ontwasemen. Het aircosysteem wordt automatisch ingeschakeld om de lucht te drogen.
	 : De lucht wordt via de roosters in het dashboard naar het bovenlichaam geleid.
	 : Luchtverdeling naar de voetenruimte.
	 : Luchtverdeling naar de voorruit en de voetenruimte.
	Achterrautiverwarming: werkt alleen wanneer de motor draait en wordt maximaal na 10 minuten automatisch uitgeschakeld.
	<b>Handbediende airconditioning:</b> Luchtre circulatie
<b>A/C</b>	<b>Handbediende airconditioning:</b> De knop indrukken om het koelsysteem aan of uit te zetten.
	<b>Handbediende airconditioning:</b> Toets voor de stoelverwarming



» » »  in Algemene aanwijzingen op pag. 171



» » » pag. 175, » » » pag. 177

## Controle van niveaus

### Vulcapaciteiten

#### Tankinhoud

Benzine- en dieselmotoren	40 l, waarvan ca. 7 l reserve
Aardgasmotor <sup>a)</sup>	ca. 11,6 kg

<sup>a)</sup> De capaciteit is afhankelijk van de doeltreffendheid en de eigenschappen van de aardgaspompen. De aangeduide capaciteit is gebaseerd op een minimale laaddruk van 200 bar.

#### Inhoud van het ruitensproeiervloeistofreservoir

Ruitensproeiervloeistofreservoir	ca. 3 liter
----------------------------------	-------------

### Brandstof

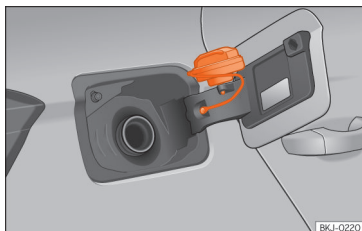

**Afb. 58** Tankklep met erop geplaatste tankdop.

De tankklep wordt elektronisch met de centrale vergrendeling geopend en bevindt zich rechtsachter aan de zijkant van de wagen. De tank heeft een inhoud van ca. 40 liter.

#### Tankdop openen

- Open de klep door op de linkerzijde te duwen.
- De tankdop losschroeven door hem naar links te draaien.
- Plaats hem in de ruimte aan het scharnier van de openstaande klep » » » **afb. 58**.

#### Tankdop sluiten

- Dop vastschroeven door hem helemaal naar rechts te draaien.
- Doe de klep dicht.



» » »  in Tanken op pag. 310



» » » pag. 310

### Olie

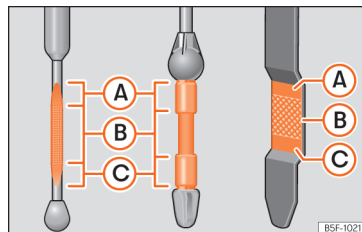

**Afb. 59** Oliepeilstok.

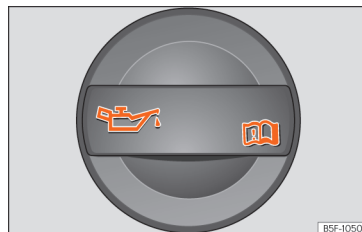

**Afb. 60** In de motorruimte: dop van de motorolie-vulopening.

Het oliepeil wordt gemeten met de peilstok in de motorruimte » » »  pag. 319.

De olie moet een spoor achterlaten tussen de gebieden **A** en **C**. Ze mag niet voorbij het gebied **A** komen.



- Gebied **A**: geen olie toevoegen.
- Gebied **B**: er kan olie worden bijgevoeld, maar het peil moet in dit gebied blijven.
- Gebied **B**: olie bijvullen tot het gebied **B**.

### Olie bijvullen

- Dop van de motorolie-vulopening los-schroeven.
- Voeg olie langzaam bij.
- Controleer tegelijk het peil om niet te veel bij te vullen.
- Wanneer het oliepeil minimaal het gebied **B** bereikt heeft, draait u de dop van de vulmond voorzichtig vast.

### Toevoegingen aan de motorolie

Aan de motorolie mag geen enkele soort additief worden toegevoegd. De door dergelijke toevoegingen veroorzaakte schade wordt niet door de garantie gedekt.

### Motoroliespecificaties

#### Dieselmotoren

Motorsoort	Type service	Specificatie
Met roetfilter [DPF] <sup>a1</sup>	Vaste service en Flexibele service	VW 507 00

<sup>a1</sup> Enkel aanbevolen olie, zo niet kan schade aan de motor optreden.

### Indien het motoroliepeil te laag is

In uw gespecialiseerde werkplaats kunt u informatie vragen over de juiste motorolie voor uw wagen. Indien u motorolie dient bij te vullen, moet u die olie gebruiken.

Indien de aanbevolen motorolie niet beschikbaar is, is het **in noodgevallen** toegestaan om **eenmalig** maximaal 0,5 l van de onderstaande olie toe te voegen tot de volgende olieverversing:

- *Benzinemotoren*: norm VW 504 00, VW 502 00, VW 508 00, ACEA C3 of API SN.
- *Dieselmotoren*: norm VW 507 00, VW 505 01, ACEA C3 of API CK-4.

De olie kunt u bij een gespecialiseerde werkplaats laten verversen.

Het gebruik van motorolie volgens de norm VW 504 00 in plaats van VW 508 00 kan leiden tot een hoger verbruik en meer uitstoot van CO<sub>2</sub>.

 **EDGE** PROFESSIONAL

### Aanbevolen door SEAT

SEAT beveelt aan om Originele SEAT-olie te gebruiken, om hoge prestaties van de SEAT-motoren te garanderen.



» »  in Motorolie verversen op pag. 322



» » pag. 320

### Koelvloeistof



**Afb. 61** Motorruimte: vuldop van het koelvloeistofexpansiereservoir.

Het reservoir van koelvloeistof bevindt zich in de motorruimte » »  pag. 319.

Vul de vloeistof bij koude motor bij wanneer het peil lager is dan **MIN**.

### Koelvloeistofspecificatie

Het koelsysteem van de motor bevat van in de fabriek een mengsel van speciaal behandeld water en ten minste 40% additief **G13** [TL-VW 774 J], met een lila kleur. Dit mengsel biedt niet alleen bescherming tegen

vriestemperaturen tot -25°C [-13°F], maar beschermt ook de lichtmetalen onderdelen van het koelsysteem van de motor tegen corrosie. Bovendien voorkomt dit mengsel kalkaanslag en wordt het kookpunt van de koelvloeistof beduidend hoger.

Om het koelsysteem te beschermen, moet het percentage additief altijd minstens 40% zijn, zelfs bij hoge temperaturen en een warm klimaat, en er geen antivriesbescherming nodig is.

Indien wegens het klimaat meer bescherming nodig is, kan het aandeel van additief verhoogd worden, maar enkel tot 60%; anders daalt de antivriesbescherming en is de koeling dus minder goed.

Wanneer u koelvloeistof bijvult, moet er een mengsel van **gedestilleerd water** en minstens 40% van het additief G13 of G12 plus-plus (TL-VW 774 G) worden gebruikt (beide [la] om een optimale bescherming tegen corrosie te hebben) » **! in Koelvloeistof bijvullen op pag. 323**. Het mengen van G13 met de koelvloeistoffen van de motor G12 plus (TL-VW 774 F), G12 (rood) of G11 (groenblauwe kleur) zal ervoor zorgen dat er een aanzienlijk lagere bescherming tegen corrosie is, hetgeen vermeden dient te worden » **! in Koelvloeistof bijvullen op pag. 323**.



» **! in Koelvloeistof bijvullen op pag. 323**



» pag. 117, » pag. 322

## Remvloeistof



**Afb. 62** Motorruimte: dop van het remvloeistofreservoir.

Het reservoir van remvloeistof bevindt zich in de motorruimte » **! in pag. 319**.

Het peil moet tussen de markeringen **MIN** en **MAX** liggen. Als het lager is dan **MIN**, wendt u zich tot een technische dienst.



» **! in Remvloeistof verversen op pag. 324**



» pag. 323

## Ruitensproeiers

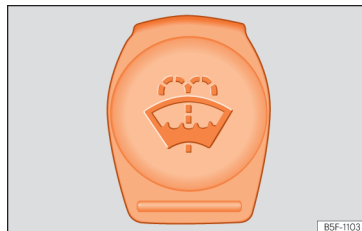

**Afb. 63** In de motorruimte: dop van het ruitensproeiervloeistofreservoir.

Het reservoir van de ruitensproeiervloeistof bevindt zich in de motorruimte » **! in pag. 319**.

Om bij te vullen, mengt u water met een product aanbevolen door SEAT.

Bij koude temperaturen dient u antivries voor glas toe te voegen.



» **! in Remvloeistofpeil controleren en remvloeistof bijvullen op pag. 325**



» pag. 325

## Accu

De accu zit in de motorruimte »»  pag. 319. Er is geen onderhoud voor vereist. De staat ervan wordt gecontroleerd wanneer de inspectiebeurt plaatsvindt.



»»  in Symbolen en waarschu-  
wingsaanwijzingen voor het werken  
met de accu op pag. 325



»» pag. 325

## Noodgevallen

### Zekeringen

#### Plaats van de zekeringen

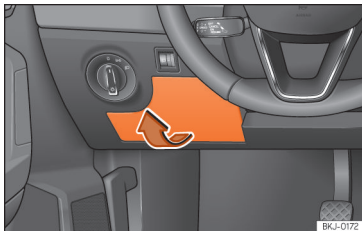

**Afb. 64** In het dashboard aan bestuurderszijde: deksel van de zekeringenhouder.

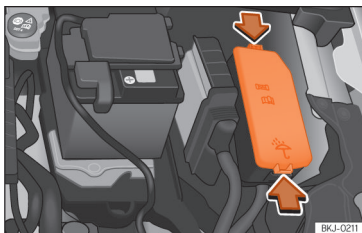

**Afb. 65** In de motorruimte: deksel van de zekeringenhouder.

#### De zekeringenhouder onder het instrumentenpaneel openen en sluiten

- Openen: trek het deksel van de zekeringenhouder in pijlrichting los »» **afb. 64**.
- Sluiten: sluit de klep tot deze vastklikt.

#### De zekeringenhouder in de motorruimte openen

- Motorkap openen.
- Druk op de vergrendelingsclips voor het ontgrendelen van de zekeringenhouder »» **afb. 65**
- Verwijder het deksel naar boven toe.
- Om het deksel te **monteren**, plaats het op de zekeringenhouder. Duw de clips omlaag totdat deze vastklikken.

#### Onderscheid maken met de kleuren van de zekeringen onder het dashboard

Kleur	Stroomsterkte
Zwart	1
Lila	3
Lichtbruin	5
Bruin	7,5
Rood	10
Blauw	15
Geel	20

Kleur	Stroomsterkte
Wit of transparant	25
Groen	30
Oranje	40



»» ⚠ in Inleiding tot thema op pag. 93



»» pag. 93

#### Een doorgebrande zekering vervangen

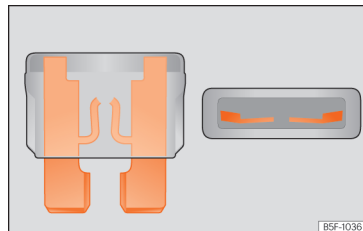

**Afb. 66** Voorbeeld van een doorgebrande zekering.

#### Vorbereidingen

- Schakel het contact, de lichten en alle elektrische apparatuur uit.

- Open de desbetreffende zekeringenhouder »»  pag. 93.

### Een doorgebrande zekering herkennen

U kunt een doorgebrande zekering herkennen aan de gesmolten metalen draad »» **afb. 66**.

- Verlicht de zekering met een zaklamp om te kijken of ze doorgebrand is.

### Een zekering vervangen

- Trek de zekering eruit.
- Vervang de doorgebrande zekering door een nieuwe zekering met *dezelfde* stroomsterkte (gelijke kleur en opschrift) en *dezelfde* grootte.
- Monteer het deksel weer of sluit het deksel van de zekeringenhouder.

## Lampen

### Gloeilampje (12 V)

**Waarschuwing:** Afhankelijk van de uitrusting van de wagen kan de binnen- en/of buitenverlichting geheel of gedeeltelijk uit leds bestaan. De leds gaan gemiddeld langer mee dan de levensduur van de wagen. Bij schade aan een ledlampje moet u voor vervanging naar de werkplaats van een officiële dealer gaan.

### Lichtbron gebruikt voor elke functie

Halogeenkoplamp	Type
Dimlicht	H7 Long Life
Grootlicht	H7
Stadslicht / DRL-licht (daglicht)	W21W
Knipperlicht	PY 21W

Hoofd-halogeenkoplamp met led-daglicht	Type
Dimlicht	H7 Long Life
Grootlicht	H7
Knipperlicht	PY 21W
Stadslicht / DRL-licht (daglicht)	LED <sup>a)</sup>

<sup>a)</sup> Bij schade aan de led moet u naar de werkplaats van een officiële dealer gaan voor vervanging.

Full-led koplamp	Type
Hierin kan geen lamp worden vervangen. Alle functies worden verzorgd door leds. Bij schade aan de led moet u naar de werkplaats van een officiële dealer gaan voor vervanging.	



»» pag. 95

## Wat te doen bij lekke band

### Voorafgaande stappen



**Afb. 67** Gerelateerde video

- Stop de wagen op een horizontaal oppervlak, op een veilige plaats zo ver mogelijk buiten de verkeersstroom.
- Handrem aantrekken.
- Schakel de alarmlichten in.
- *Handgeschakelde versnellingsbak:* schakel de 1e versnelling in.
- *Automatische versnellingsbak:* zet de keuzehendel in stand **P**.
- Indien u met aanhangwagen rijdt, deze afkoppelen.
- Neem het boordgereedschap\* »» **pag. 53** en het reservewiel »»  **pag. 333** uit de kofferbak.
- Volg de wettelijke richtlijnen van elk land op (reflecterend vest, gevarendriehoek enz.).
- Laat alle passagiers uitstappen en op een veilige plaats gaan staan (bijv. achter de vangrail).

»

**⚠ ATTENTIE**

- Volg de beschreven richtlijnen op voor uw eigen veiligheid en die van andere weggebruikers.
- Als u het verwisselen van het wiel op een helling uitvoert, blokkeert u het tegenoverliggende wiel met een steen of iets dergelijks om ervoor te zorgen dat de wagen niet wegrolt.

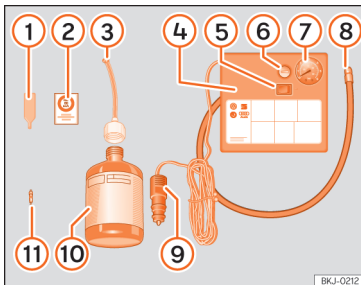
**Een band repareren met de bandenafdichtset**

**Afb. 68** Standaardweergave: inhoud van de bandenafdichtset.

De bandenafdichtset zit in de bagageruimte onder de laadvloerafdekking.

**De band afdichten**

- Draai het dopje en het inzetstuk van het ventiel los. Gebruik het apparaat »» **afb. 68** ① om het inzetstuk te verwijderen. Leg het op een schoon oppervlak.
- Schud de fles met afdichtmiddel »» **afb. 68** ⑩ goed.
- Draai de pompslang »» **afb. 68** ③ vast op de fles met afdichtmiddel. De verzegeling van de fles wordt automatisch gebroken.
- Verwijder de dop van de vulslang »» **afb. 68** ③ en draai het open einde van de tube op het bandventiel.
- Houd de fles met de bodem omhoog en vul de band met de inhoud van de fles.
- Haal de fles van het ventiel.
- Breng het inzetstuk opnieuw aan op het bandventiel met het apparaat »» **afb. 68** ①.

**De band oppompen**

- Draai de vulslang van de compressor »» **afb. 68** ⑧ vast op het bandventiel.
- Controleer of de ontluchtingsbout gesloten is »» **afb. 68** ⑥.
- Start de motor en laat hem draaien.
- Sluit de steker »» **afb. 68** ⑨ aan op het 12 volt-stopcontact van de wagen »» **pag. 164**.
- Zet de luchtcompressor aan met de ON/OFF-schakelaar »» **afb. 68** ⑤.

- Laat de luchtcompressor draaien tot een druk van 2,0-2,5 bar (29-36 psi/200-250 kPa) wordt bereikt. **Maximaal 8 minuten**.
- Sluit de luchtcompressor af.
- Indien de aangegeven druk niet wordt bereikt, draait u de vulslang los van het ventiel.
- Beweeg de wagen 10 m zodat het afdichtmiddel wordt verdeeld in de band.
- Draai de vulslang van de compressor opnieuw op het ventiel.
- Herhaal het proces voor het oppompen.
- Als ook dan de druk niet wordt bereikt, verkeert de band in slechte staat. Zet de wagen stil en roep de hulp in van gespecialiseerd personeel.
- Sluit de luchtcompressor af. Draai de vulslang los van het bandventiel.
- Wanneer de bandenspanning tussen 2,0-2,5 bar ligt, rijdt u verder met een snelheid onder 80 km/u (50 mph).
- Kleef de sticker »» **afb. 68** ② op het instrumentenpaneel, binnen het gezichtsveld van de bestuurder.
- Controleer de bandenspanning opnieuw na 10 minuten »» **pag. 88**.



»» ⚠ in Bandenafdichtset TMS (Tyre Mobility System)\* op pag. 87



»» pag. 87

## Een wiel verwisselen

### Wagengereedschap



Afb. 69 Gerelateerde video

BKJ-0260

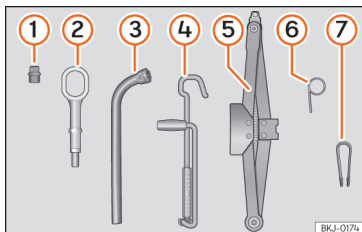

Afb. 70 Onder de afdekking van de laadvloer van de bagageruimte: wagengereedschap.

- ① Adapter voor de wielboutbeveiliging\*
- ② Sleeppoeg
- ③ Wielsleutel\*
- ④ Krikhendel
- ⑤ Krik\*
- ⑥ Haak voor centrale wioldoppen\*
- ⑦ Klem voor de doppen van de wielbouten.



» » » ⚠ in Wagengereedschap op pag. 86



» » » pag. 86

### Centrale wioldop van de stalen velg\*

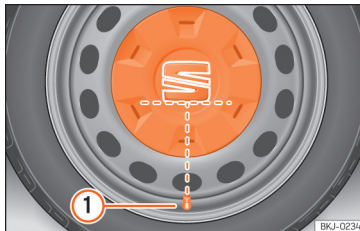

Afb. 71 Juiste plaatsing van de centrale wioldop voor stalen velgen.

Om bij de wielbouten te komen, moeten de centrale wioldoppen verwijderd worden.

### Verwijderen

- Zet de draadhaak (wagengereedschap » » » afb. 70 ⑥) in een van de uitsparingen van de centrale wioldop.
- De wielsleutel plaatsen op de haak, op de band afsteunen en de wioldop lostrekken.

### Aanbrengen

- Plaats de centrale wioldop op de velg. Het onderste deel van het teken "S" van het SEAT-embleem moet samenvallen met het opblaasventiel » » » afb. 71 ①.
- Druk stevig op de centrale wioldop tot hij hoorbaar vastklikt.

### Let op

Aan de achterzijde van de centrale wioldop is er ook een ventielmarkering die de juiste uitlijning aangeeft.

### Grote wioldoppen\*

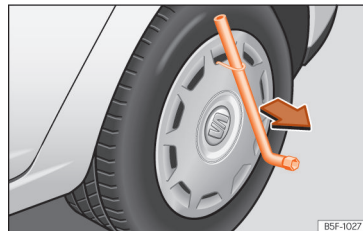

Afb. 72 Grote wioldop verwijderen.

Om bij de wielbouten te komen, moeten de grote wioldoppen verwijderd worden. »

### Verwijderen

- De grote wioldop met de draadbeugel » » **afb. 72** van het wiel lostrekken.
- Deze in de uitsparing van de grote wioldop steken.

### Aanbrengen

- Plaats door te drukken de grote wioldop op de velg.
- Voer druk uit op het punt waar zich de uitsparing van de klep bevindt.
- Plaats vervolgens de rest van de grote wioldop.

### Doppen van de wielbouten\*



**Afb. 73** Wiel: wielbouten met doppen.

### Verwijderen

- Plaats de kunststof klem (boordgereedschap) op de dop totdat deze vastklikt » » **afb. 73**.
- Verwijder de dop met de kunststof klem.

### Wielbouten



**Afb. 74** Wiel verwisselen: wielbouten losdraaien.

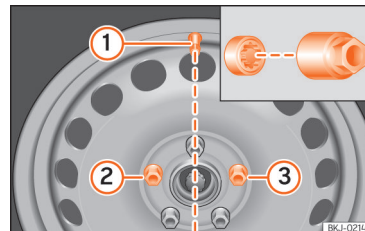

**Afb. 75** Wiel verwisselen: ventiel van de band ① en montageplaats van de antidiefstalbout ② of ③.

Gebruik om de wielbouten los te draaien alleen de wielsleutel die bij de wagen hoort.

Wielbouten ongeveer één slag losdraaien voordat de wagen wordt opgekrikt.

Als een wielbout niet kan worden losgedraaid, druk dan voorzichtig met de voet op het uiteinde van de wielsleutel. Houd u hierbij aan de wagen vast en zorg ervoor dat u stevig staat.

### Wielbouten losdraaien

- Schuif de wielsleutel tot de aanslag op de bout » » **afb. 74**.
- Pak de wielsleutel bij het uiteinde vast en draai de bout ca. één slag linksom » » ⚠ in **Wiel uit- en inbouwen op pag. 56**.



De doppen beschermen de wielbouten en moeten weer tot aan de aanslag worden aangebracht nadat het wiel verwisseld is.

### De antidiefstalbout losdraaien

- Neem de adapter voor de antidiefstalbouten uit het wagen gereedschap.
- Schuif de adapter tot de aanslag op de antidiefstalbout » » » **afb. 75**.
- Schuif de wielsleutel tot de aanslag op de adapter.
- Pak de wielsleutel bij het uiteinde vast en draai de bout ca. één slag linksom » » » **Δ** in **Wiel uit- en inbouwen op pag. 56**.

De **antidiefstalbout** heeft een dop die anders is. Deze dop past alleen op antidiefstalbouten en dient niet voor normale wielbouten.

### Belangrijke informatie over wielbouten

De velgen en wielbouten die in de fabriek gemonteerd zijn, zijn qua constructie op elkaar afgestemd. Daarom moeten bij het vervangen van de velgen de bijbehorende wielbouten met de juiste lengte en kop worden gebruikt. De bevestiging van de wielen en de werking van het remsysteem hangt daarvan af.

Soms mag u zelfs niet de wielbouten van wagens van dezelfde productieserie gebruiken.

Bij wielen met integrale wioldoppen moet de antidiefstalbout in positie » » » **afb. 75** **2** of **3** ten opzichte van het ventiel van de band **1** worden ingedraaid. Anders kan de wioldop niet worden gemonteerd.

### Wagen opkrikken

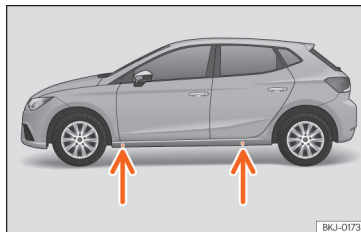

**Afb. 76** Steunpunten voor de krik.

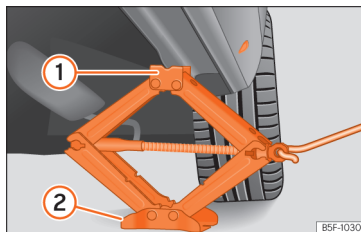

**Afb. 77** Plaatsen van de krik.

• Plaats de krik\* (wagengereedschap) op een stevige ondergrond. Gebruik indien nodig een stabiele plaat met een groot oppervlak. Bij een gladde ondergrond, zoals bijv. een tegelvloer, een stroeve drager (bijv. een rubber mat) gebruiken » » » **Δ**.

• Zoek het bevestigingspunt op de langsligger (verzonken gedeelte) dat zich het dichtste bij het te vervangen wiel bevindt » » » **afb. 76**.

• Draai aan de krik\* die u onder het bevestigingspunt op de langsligger hebt geplaatst, om deze hoog te verplaatsen tot de flens **1** » » » **afb. 77** zich onder de betreffende uitsparing bevindt.

• Lijn de krik\* zodanig uit dat de flens **1** "ingrijpt" in de uitsparing voor de langsligger en dat de beweegbare grondplaat **2** plat op de grond ligt. De grondplaat **2** moet zich verticaal t.o.v. het steunpunt **1** bevinden.

• Draai de krik\* verder omhoog tot het wiel iets van de grond komt.

### **Δ** ATTENTIE

• **Let erop dat de krik\* stabiel blijft staan. Als het oppervlak glad of zacht is, kan de krik\* verschuiven of verzinken - gevaar op verwondingen!**

• **Breng de wagen uitsluitend omhoog met de krik\* die af fabriek is meegeleverd. Andere krikken, ook indien ze zijn goedgekeurd voor andere modellen van SEAT, kunnen wegglijden en zo letsels veroorzaken.** »

- Plaats de krik\* uitsluitend onder de daartoe bestemde bevestigingspunten op de langsligger en lijn de krik uit. Als dit niet gebeurt, dan kan de krik\* wegschuiven omdat ze niet voldoende grip op de wagen heeft. gevaar op verwondingen!
- Door temperatuurschommelingen of wijzigingen in de belasting kan de hoogte van de geparkeerde wagen veranderen.

### ① VOORZICHTIG

De wagen mag niet omhoog worden gebracht onder een dwarsbalk. Plaats de krik\* uitsluitend onder de daartoe bestemde plaatsen op de langsligger. Anders kan de wagen beschadigd worden.

## Wiel uit- en inbouwen

Nadat u de bouten hebt losgedraaid en de wagen met de krik hebt opgekrick, verwisselt u het wiel.

### Wiel verwijderen

- De wielbouten losdraaien met de wielsleutel en de bouten aan de kant leggen op een schoon oppervlak.
- Wiel verwijderen »» ①.

### Wiel plaatsen

Als u banden met verplichte looprichting monteert, volg dan de richtlijnen in »» pag. 57.

- Plaats het wiel.
- Wielbouten erin draaien en licht aantrekken.
- Laat de wagen zakken met de krik\*; ga hierbij voorzichtig te werk.
- Trek de wielbouten met de wielsleutel goed aan.

De wielbouten moeten schoon zijn en gemakkelijk draaien. Contactvlakken tussen wiel en naaf controleren. Verontreinigingen op deze vlakken verwijderen alvorens het wiel te plaatsen.

### Aanhaalmoment van de wielbouten

Het voorgeschreven aanhaalmoment van de wielbouten voor stalen en lichtmetalen velgen is **120 Nm**. Na het verwisselen van een wiel dient onmiddellijk het aanhaalmoment met een goed werkende momentsleutel te worden gecontroleerd.

**Vóór het controleren** van het aanhaalmoment moeten wielbouten die verroest zijn of moeilijk aangedraaid kunnen worden, worden vervangen en de schroefdraad van de wielnaaf worden schoongemaakt.

Breng geen vet of olie op de wielbouten of op de schroefdraad van de wielnaaf aan. Hoewel de bouten met het voorgeschreven aanhaalmoment zijn aangetrokken, kunnen ze onder het rijden losdraaien.

### ⚠ ATTENTIE

Als de wielbouten niet goed worden vastgezet, kunnen ze onder het rijden losdraaien waardoor de bestuurder de controle over het stuur kan verliezen met als mogelijk gevolg een ongeluk en ernstig letsel.

- Alleen die wielbouten gebruiken die bij de velg horen.
- Nooit verschillende wielbouten gebruiken.
- Wielbouten en schroefdraad moeten schoon en vrij van olie of vet zijn. Ze moeten gemakkelijk aangedraaid kunnen worden.
- Gebruik om de wielbouten los of vast te draaien alleen de wielsleutel die bij de wagen is meegeleverd.
- Wielbouten ongeveer één slag losdraaien voordat de wagen wordt opgekrick.
- Breng geen vet of olie op de wielbouten of op de schroefdraad van de wielnaaf aan. Hoewel de bouten met het voorgeschreven aanhaalmoment zijn aangetrokken, kunnen ze onder het rijden losdraaien.
- De schroefverbindingen van velgen met geschroefde velgringen nooit losdraaien.
- Als de wielbouten met een lager dan het voorgeschreven aanhaalmoment worden

angedraaid, kunnen de bouten en velgen onder het rijden losdraaien. Door een te hoog aanhaalmoment kan de wielbout of de schroefdraad worden beschadigd.

### ① VOORZICHTIG

Bij het verwijderen/plaatsen van het wiel kan de velg tegen de remschijf slaan en deze beschadigen. Ga daarom voorzichtig te werk en laat u door een tweede persoon assisteren.

## Looprichtinggebonden banden



Een draairichtinggebonden bandenprofiel is herkenbaar aan de pijlen op de wang van de band, die in de draairichting wijzen. Houd de zo aangegeven draairichting altijd aan bij het monteren van de wielen, hierdoor worden de optimale rij-eigenschappen van de band met betrekking tot grip, geluid, wrijving en aquaplaning gegarandeerd.

Als u het reservewiel\* noodgedwongen tegen de draairichting in moet plaatsen, rijd dan voorzichtig omdat de optimale eigenschappen van de band in deze situatie niet meer gelden. Dit geldt met name wanneer het wegdek nat is.

Verwissel de defecte band zo snel mogelijk en zorg voor de juiste looprichting bij alle banden, opdat de voordelen van draairich-

ting gebonden banden weer volledig kunnen worden benut.

## Afsluitende werkzaamheden

- *Wielen met lichtmetalen velgen:* breng de doppen op de wielbouten aan.
- *Wielen met stalen velgen:* breng de integrale wielpop weer aan.
- Het gereedschap op zijn plaats opbergen.
- Als het vervangen wiel niet past in de ruimte voor het reservewiel, berg dit dan op veilige wijze op in de bagageruimte »  pag. 165.
- Controleer de spanning van het wiel dat u heeft gemonteerd zo snel mogelijk.
- Bij wagens met bandenspanningsindicatie moet u de spanning wijzigen en opslaan in »   pag. 332.
- Controleer zo snel mogelijk met een momentsleutel of het aanhaalmoment van de wielbouten 120 Nm is. Rijd tot dan uiterst voorzichtig.
- Vervang het defecte wiel zo snel mogelijk.

## Sneeuwkettingen

### Gebruik

Sneeuwkettingen mogen alleen op de voorwielen worden gemonteerd.

- Controleer of corrigeer na enkele meter zo nodig de bevestiging van de sneeuwkettingen, volgens de aanwijzingen van de fabrikant.
- Let op de maximumsnelheid van 50 km/u (30 mpu).
- Als het gevaar bestaat dat u toch vast komt te zitten ondanks dat u sneeuwkettingen heeft gemonteerd, wordt geadviseerd om de antislipregeling op de aangedreven wielen (ASR) in de ESC »   pag. 239 uit te schakelen.

Bij winterse wegomstandigheden verbeteren sneeuwkettingen niet alleen de *grip*, maar ook het *remgedrag*.

Het gebruik van sneeuwkettingen is om technische redenen alleen op bepaalde velg/band-combinaties toelaatbaar:

185/70 R14	Kettingen met schakels van max. 13.5 mm
185/65 R15	Kettingen met schakels van max. 13.5 mm

»

195/55 R16

Kettingen met schakels van max.  
9 mm

Als u sneeuwkettingen gebruikt, moet u eventueel gebruikte wioldoppen en velgenschijven verwijderen.

Als u over sneeuwrijke trajecten rijdt, de kettingen verwijderen. Anders beïnvloeden ze de wegligging, beschadigen ze de banden en zijn ze snel versleten.

### ⚠ ATTENTIE

De sneeuwkettingen moeten correct gespannen worden, volgens de aanwijzingen van de fabrikant hiervan. Op deze wijze worden contacten van de kettingen met de wielkast voorkomen.

## Noodslepen van de wagen

### Slepen

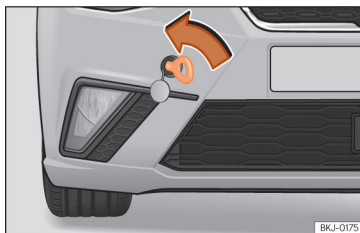

**Afb. 78** Voorbumper rechts: sleepoog.

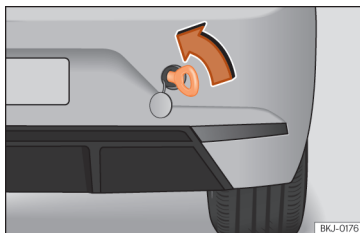

**Afb. 79** Achterbumper rechts: sleepoog.

### Sleepogen

Maak de stang of kabel vast aan de sleepogen.

De sleepogen zitten in de bagageruimte onder de laadvloerafdekking samen met het wagenereedschap » pag. 53.

Schroef het sleepoog in de schroefdraad » **afb. 78** of » **afb. 79** en zet het vast met de wielsleutel.

### Sleepkabel of sleepstang

De sleepstang is veiliger en minder gevaarlijk wat betreft schade die aan de wagen zou kunnen optreden. Alleen wanneer deze niet beschikbaar is, een sleepkabel gebruiken.

De sleepkabel moet elastisch zijn, zodat beide wagens zo veel mogelijk worden ontzien. Een kabel van kunstvezel of van materiaal met vergelijkbare elasticiteit gebruiken.

De sleepkabel of de sleepstang uitsluitend aan de daarvoor bestemde ogen of aan de trekhaak bevestigen.

### Bestuurder van de trekkende wagen

- Pas echt wegrijden, als de kabel strak staat.
- Gebruik de koppeling uiterst voorzichtig bij het starten van de wagen (met schakelbak) of versnel geleidelijk (met automatische transmissie).

### Rijstijl

Het afslepen vraagt oefening, in het bijzonder bij gebruik van een *sleepkabel*. Beide bestuurders moeten met de bijzonderheden van

het slepen vertrouwd zijn. Ongeoefende bestuurders moeten hiervan afzien.

Let er bij het rijden steeds op dat er geen ongeoorloofde trekkrachten en geen schokbelasting ontstaan. Als er over onverharde wegen wordt gesleept, bestaat het gevaar dat de bevestigingsdelen overbelast raken.

Het contact van de getrokken wagen moet ingeschakeld zijn, opdat het stuurwiel niet geblokkeerd is, en de knipperlichten, de claxon, de ruitenwissers en de ruitensproeierinstallatie kunnen worden ingeschakeld.

Zet bij wagens met schakelbak de versnellingshendel in de vrijloop. Bij automatische versnellingsbak de hendel op **N**.

Omdat de rembekrachtiger bij niet-draaiende motor niet werkt, moet u bij het remmen het rempedaal krachtiger dan normaal in-trappen.

Aangezien de stuurbekrachtiging bij niet-draaiende motor niet werkt, moet bij het sturen meer kracht worden uitgeoefend.



» » » ⚠ in Algemeen op pag. 90



» » » pag. 89

## Starten door aanslepen

Als de motor niet aanslaat, eerst proberen om de motor met de accu van een andere wagen te starten » » » pag. 59. De motor mag enkel gestart worden door aanslepen indien het laden van de accu niet werkt. Dit is mogelijk door gebruik te maken van de beweging van de wielen.

Wagens met **benzinemotor** mogen alleen over een *kort* traject worden aangesleept, omdat anders onverbrande brandstof in de katalysator kan komen.

### Wanneer uw wagen toch door aanslepen gestart moet worden:

- De 2e of 3e versnelling inschakelen.
- Koppeling ingetrapt houden.
- Schakel het contact in.
- Wanneer beide wagens in beweging zijn, de koppeling loslaten.
- Zodra de motor is aangeslagen, de koppeling intrappen en de versnelling uitschakelen om te voorkomen dat men tegen de trekken-de wagen rijdt.



» » » ⚠ in Algemeen op pag. 90



» » » pag. 89

## Starthulp

### Startkabels

De startkabels moeten voldoende doorsnede hebben.

Als de motor niet aanslaat, omdat de accu ontladen is, kunt u de accu van een andere wagen voor het starten gebruiken.

### Startkabels

U hebt voor de starthulp **startkabels volgens DIN 72553** nodig (zie de gegevens van de kabelfabrikant). De doorsnede van de kabel moet bij wagens met benzinemotor ten minste 25 mm<sup>2</sup> en bij wagens met dieselmotor ten minste 35 mm<sup>2</sup> bedragen.

#### Let op

- **Tussen de wagens mag er geen contact bestaan, anders zou de stroom al kunnen lopen, als de pluspolen worden verbonden.**
- **De ontladen accu moet op de juiste wijze op de elektrische installatie zijn aangesloten.**

## Starthulp: beschrijving

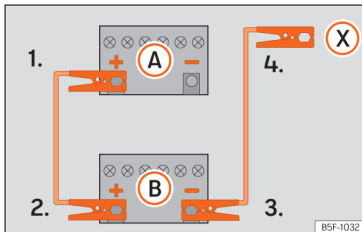

Afb. 80 Verbindingsschema voor wagens zonder start-stopsysteem.

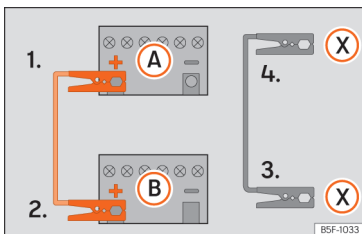

Afb. 81 Verbindingsschema voor wagens met start-stopsysteem.

### Startkabels aansluiten

1. Bij beide wagens het contact uitschakelen » » » ⚠.

2. Een uiteinde van de rode starthulpkabel op de pluspool (+) van de wagen met de ontladen accu klemmen (A) » » » **afb. 80**.
3. Het andere uiteinde van de rode starthulpkabel op de pluspool (+) van de stroomgevende wagen (B) klemmen.
- 4a. *Bij wagens zonder start-stopsysteem:* een uiteinde van de zwarte startkabel op de minpool (-) van de stroomgevende wagen (B) » » » **afb. 80** klemmen.
- 4b. *Bij wagens met start-stopsysteem:* een uiteinde van de zwarte startkabel (X) aansluiten op een geschikte massaklem, een massief metaal deel vastgeschroefd aan het motorblok of aan het motorblok zelf » » » **afb. 81**.
5. Sluit het andere uiteinde van de zwarte startkabel (X) in de wagen met ontladen accu aan op een massief metaal deel vastgeschroefd aan het motorblok of aan het motorblok zelf, echter niet in de buurt van de accu (A).
6. Leg de kabels zo, dat ze niet door draaiende delen in de motorruimte kunnen worden geraakt.

### Starten

7. De motor van de stroomgevende wagen starten en stationair laten draaien.
8. De motor van de wagen met de ontladen accu starten en twee tot drie minuten wachten tot de motor draait.

### Startkabels verwijderen

9. Vóór het losmaken van de startkabels het dimlicht - wanneer dit aan is - uitschakelen.
10. In de wagen met de ontladen accu de aanjager en achterrautverwarming inschakelen, opdat spanningspieken worden afgebouwd die ontstaan bij het losmaken.
11. Kabels bij draaiende motoren verwijderen in omgekeerde volgorde van het aansluiten.

Let erop dat de klemmen voldoende contact met het metaal hebben.

Als de motor niet aanslaat, na 10 seconden ophouden met starten en daarna na ca. 1 minuut weer starten.

### ⚠ ATTENTIE

- **Volg de waarschuwingen op bij werkzaamheden in de motorruimte** » » » 📖 pag. 317, *Werkzaamheden in de motorruimte*.
- **De stroomgevende accu moet dezelfde spanning (12 V) en dezelfde capaciteit [zie tekst op de accu] hebben als de lege accu. Anders bestaat er gevaar voor explosie!**
- **Voer nooit een starthulp uit als een van de accu's bevroren is – gevaar voor explosie! Ook wanneer de accu is ontdooid, bestaat er gevaar voor verbrandingen bij het uitvloeien van accuvloeistof. Bevroren accu vervangen.**

- Ontstekingsbronnen (open vuur, sigaretten, enz) zoveel mogelijk uit de buurt van de accu's houden. Ontplofingsgevaar!
- Let op de gebruiksaanwijzing van de fabrikant van de startkabels.
- Minkabel bij de andere wagen niet direct op de minpool van de ontladen accu aansluiten. Door vonkvorming zou het knalgas dat uit de accu stroomt, kunnen ontsteken - gevaar voor explosie!
- Minkabel bij de andere wagen niet op delen van het brandstofsysteem of op de remleidingen vastklemmen.
- De niet-geïsoleerde delen van de pooltangen mogen elkaar niet raken. Bovendien mag de op de pluspool van de accu aangesloten kabel niet met elektrisch geleidende delen van de wagen in aanraking komen - gevaar voor kortsluiting!
- Kabels zo leggen dat ze niet door draaiende delen in de motorruimte kunnen worden geraakt.
- Buig u niet over de accu's - u zou verbrandingen kunnen oplopen!

### **i** Let op

De wagens mogen elkaar niet aanraken, anders zou er al bij de verbinding van de pluspolen een stroomverbinding zijn.

## Ruitenwisserbladen vervangen

### Ruitenwissers van de voorruit vervangen

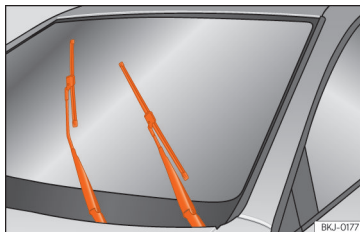

**Afb. 82** Ruitenwissers in servicestand.

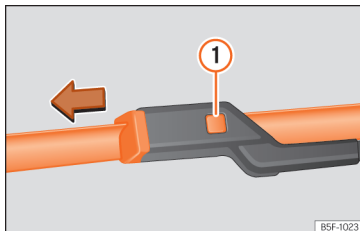

**Afb. 83** Ruitenwisserblad voorruit vervangen.

Om de ruitenwisserbladen te vervangen, moeten ze van de ruststand in de bedrijfsstand worden gezet.

Vervang ruitenwissers uitsluitend in servicestand, omdat zo lakbeschadiging van de motorkap door uitschieten van de ruitenwisserarm kan worden voorkomen.

### Bedrijfsstand (ruitenwisserbladen vervangen)

- Controleer dat de ruitenwisserbladen niet bevroren zijn.
- Schakel het contact aan en uit en (voordat 9 seconden verstreken zijn), vervolgens de hendel van de ruitenwissers naar beneden zetten (kort wissen). De ruitenwisserbladen verplaatsen zich in de servicestand »» **afb. 82**.

### Ruitenwisserblad demonteren

- De ruitenwisserarm oplichten.
- De veiligheidsknop ① »» **afb. 83** indrukken.
- Het blad uit de arm verwijderen.

### Ruitenwisserblad monteren

- Het blad in de ruitenwisserarm drukken tot u een klik hoort.
- Plaats de ruitenwisserarmen in de ruststand.

»

- Schakel het contact in, breng de ruitenwisserhendel omlaag (kort wissen) en schakel het contact weer uit.



» » ⚠ in Ruitenwisserbladen voor en achter vervangen op pag. 89



» » pag. 89

## Ruitenwisserblad achterraut vervangen

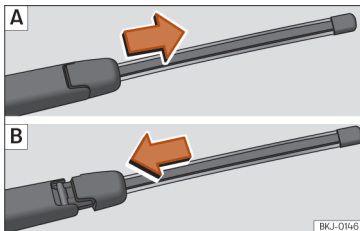

**Afb. 84** Wisserblad van de achterraut verwijderen en plaatsen.

### Wisserblad verwijderen

- Ruitenwisserarm van de achterraut wegklappen.
- Schuif de adapter van het wisserblad in de richting van de pijl en verwijder het wisserblad » » **afb. 84 A**.

### Wisserblad bevestigen

- Met een hand het bovenste uiteinde van de wisserarm vasthouden.
- Plaats het wisserblad, zoals aangeduid in » » **afb. 84 B** en schuif de adapter erop tot deze vastklikt.



» » ⚠ in Ruitenwisserbladen voor en achter vervangen op pag. 89



» » pag. 89



# Veiligheid

## Veilig rijden

### Rijadviezen

#### Veilig op weg

In dit hoofdstuk vindt u belangrijke informatie, tips, suggesties en waarschuwingen die u moet lezen en opvolgen in uw eigen belang en dat van uw passagiers.

#### ⚠ ATTENTIE

- In dit hoofdstuk vindt u belangrijke informatie over hoe u en uw bijrijders met uw wagen om kunnen gaan. De overige belangrijke informatie die u moet kennen voor uw eigen veiligheid en voor de veiligheid van uw bijrijders, vindt u ook in de andere hoofdstukken van uw wagendocumentatie.
- Zorg ervoor dat de complete wagendocumentatie altijd in uw wagen ligt. Dit geldt in het bijzonder wanneer u de wagen aan anderen uitleent of verkoopt.

#### Vóór elke rit

Let vóór elke rit op de volgende punten voor uw eigen veiligheid en die van uw bijrijders:

- Zorg ervoor dat de verlichting en de knipperlichten van uw wagen optimaal werken.
- Controleer de bandenspanning.
- Zorg ervoor dat alle ruiten een helder en goed zicht naar buiten bieden.
- Ervoor zorgen dat de bagage goed vastzit » pag. 165.
- Zorg ervoor dat geen enkel voorwerp de bediening van de pedalen kan belemmeren.
- Spiegels, voorstoel en hoofdsteun verstellen naargelang uw lichaamslengte.
- Zorg dat de passagier op de middelste zitplaats van de achterbank de hoofdsteun in gebruiksstand heeft staan.
- Bijrijders erop wijzen de hoofdsteunen naargelang hun lichaamslengte te verstellen.
- Kinderen beschermen met een geschikt kinderzitje en een op een juiste wijze omgespte veiligheidsgordel » pag. 81.
- Juiste zithouding aannemen. Ook bijrijders erop wijzen de juiste zithouding aan te nemen » pag. 64.
- Steeds de veiligheidsgordel juist omgespen. Ook bijrijders erop wijzen de veiligheidsgordel juist om te gespen » pag. 69.

#### Wat beïnvloedt de rijveiligheid negatief?

Als bestuurder draagt u de verantwoordelijkheid voor uzelf en uw bijrijders. Als u afgeleid bent of uw vermogens aangetast zijn door een bepaalde omstandigheid, brengt u uzelf en ook andere verkeersdeelnemers in gevaar » ⚠, om deze reden:

- U niet laten afleiden van het verkeer bijv. door uw bijrijders of een telefoongesprek.
- Nooit rijden als uw rijvaardigheid is beïnvloed (bijv. door medicijnen, alcohol, drugs).
- Verkeersregels en de aangegeven snelheden aanhouden.
- De snelheid altijd aan de weg-, verkeers- en weersomstandigheden aanpassen.
- Tijdens lange ritten regelmatig pauzeren - ten minste eens in de twee uur.
- Indien mogelijk niet rijden wanneer u moe bent of onder tijdsdruk staat.

#### ⚠ ATTENTIE

Als u afgeleid bent of uw vermogens aangetast zijn door een bepaalde omstandigheid, wordt de kans op ongevallen en verwondingen groter.

## Veiligheidsvoorzieningen

Uw veiligheid en de veiligheid van uw bijrijders mag u niet op het spel zetten. Bij een ongeval kunnen de veiligheidsvoorzieningen de risico's op lichamelijk letsel reduceren. De volgende punten omvatten een deel van de veiligheidsvoorzieningen in uw SEAT<sup>1)</sup>:

- 3-punts gordels;
- gordelbelastingsbegrenzing op de voorstoelen en de achterbank (buitenste zitplaatsen),
- gordelspanners aan de voor- en achterstoelen,
- voorairbags;
- zij-airbags in de rugleuningen van de voorstoelen;
- "ISOFIX"-bevestigingspunten voor kindertjes op de achterste zitplaatsen met het "ISOFIX"-systeem,
- in hoogte verstelbare hoofdsteunen bij de voorstoelen;
- hoofdsteun midden achteraan met gebruiksstand en niet-gebruiksstand,
- verstelbare stuurkolom.

De genoemde veiligheidsvoorzieningen werken samen om u en uw bijrijders in ongevalsituaties zo goed mogelijk te beschermen. De-

<sup>1)</sup> Afhankelijk van de uitvoering/markt.

ze veiligheidsvoorzieningen zijn u en uw bijrijders van geen nut als u en uw bijrijders een verkeerde zithouding aannemen of deze voorzieningen niet juist verstellen of gebruiken.

**Vastzetten is in ieders belang!**

## Juiste zithouding van de inzittenden

### Juiste zithouding van de bestuurder

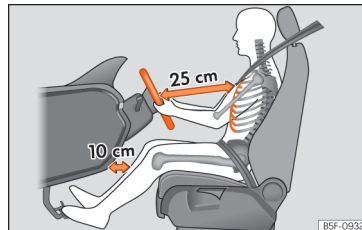

**Afb. 85** De juiste afstand van de bestuurder tot het stuurwiel.

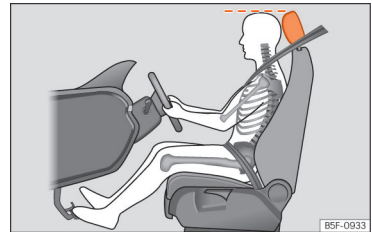

**Afb. 86** Juiste stand van de hoofdsteun voor de bestuurder.

Voor uw eigen veiligheid en om de kans op lichamelijk letsel bij een ongeval te vermijden, raden wij onderstaande aan de bestuurder aan:

- Stuurwiel zo verstellen dat de afstand tussen stuurwiel en borstkas ten minste 25 cm bedraagt »» **afb. 85.**
- Bestuurdersstoel zo in lengterichting verstellen, dat u het gas-, rem- en koppelpedaal met licht gebogen benen geheel kunt intrappen »» **△.**
- Zorg ervoor dat u het bovenste gedeelte van het stuurwiel kunt bereiken.
- Hoofdsteun zo verstellen dat de bovenzijde van de hoofdsteun in lijn ligt met het bovenste gedeelte van uw hoofd »» **afb. 86.**

- Rugleuning lichtjes hellend zetten zodat uw rug geheel tegen de rugleuning ligt.
- Veiligheidsgordel juist omgespen » pag. 69.
- Blijf met beide voeten in de voetenruimte zitten zodat u altijd de wagen onder controle hebt.

Bestuurdersstoel verstellen » pag. 157.

### ATTENTIE

- Een verkeerde zithouding van de bestuurder kan ernstig lichamelijk letsel als gevolg hebben.
- Bestuurdersstoel zo verstellen dat er tenminste 25 cm ruimte is tussen uw borstkas en het midden van het stuurwiel » **afb. 85**. Als u dichterbij zit dan 25 cm, kunnen de airbags geen goede bescherming geven.
- Als u vanwege uw lichaamsbouw niet de minimale afstand van 25 cm kunt aanhouden, dient u contact met een gespecialiseerde werkplaats op te nemen waar zij u kunnen helpen en nagaan of het nodig is om bepaalde speciale wijzigingen aan te brengen.
- Het stuurwiel tijdens het rijden altijd met beide handen vasthouden aan de buitenzijde van het stuurwiel op kwart over negen. Hierdoor wordt de kans op lichamelijk letsel bij een airbagactivering gereduceerd.
- Houd het stuurwiel nooit op 12 uur of in een andere stand (bijv. in het midden van

het stuurwiel) vast. In zulke gevallen kunnen bij activering van de bestuurdersairbag zware letsels aan uw armen, handen en hoofd worden toegebracht.

- Om het risico op lichamelijk letsel voor de bestuurder bij plotseling remmen of een ongeval te reduceren, nooit met sterk naar achteren gekantelde rugleuning rijden! De optimale beschermende werking van de airbags en van de veiligheidsgordel wordt alleen bereikt wanneer de rugleuning lichtjes hellend staat en de bestuurder de veiligheidsgordel goed heeft omgespist.
- Hoofdsteun juist afstellen om de optimale beschermende werking te bereiken.

### Stuur verstellen

Lees aandachtig de aanvullende informatie »  pag. 21

### ATTENTIE

- Stuurwiel alleen bij stilstaande wagen afstellen - gevaar voor ongelukken!
- Druk de hendel stevig omhoog om ervoor te zorgen dat de stand van het stuurwiel niet per ongeluk wijzigt tijdens het rijden - gevaar op ongelukken!
- Zorg ervoor dat u het bovenste gedeelte van het stuur kunt bereiken en stevig kunt vastnemen: gevaar op ongelukken!

- Als u het stuurwiel meer richting uw gezicht wilt verstellen, beperkt u daarmee de beschermende werking van de bestuurdersairbag in geval van een aanrijding. Wees er zeker van dat het stuurwiel naar het borstbeen is gekeerd.

### Juiste zithouding van de bestuurder

Voor uw eigen veiligheid en om het gevaar op lichamelijk letsel bij een ongeval te vermijden, raden wij onderstaande aan de bestuurder aan:

- Bijrijdersstoel zover mogelijk naar achteren verschuiven » .
- Rugleuning lichtjes hellend zetten zodat uw rug geheel tegen de rugleuning ligt.
- Hoofdsteun zo verstellen dat de bovenzijde van de hoofdsteun in lijn ligt met het bovenste gedeelte van uw hoofd » pag. 67.
- Beide voeten in de voetenruimte voor de bijrijdersstoel laten.
- Veiligheidsgordel juist omgespen » pag. 69.

De bijrijdersairbag kan in **uitzonderlijke gevallen** uitgeschakeld worden » pag. 79.

Bijrijdersstoel verstellen »  pag. 19. »

### ATTENTIE

- Een verkeerde zithouding van de bijrijder kan ernstig lichamelijk letsel als gevolg hebben.
- Bijrijdersstoel zo verstellen dat er ten minste 25 cm ruimte is tussen uw borstbeen en het dashboard. Als u dichterbij zit dan 25 cm, kunnen de airbags geen goede bescherming geven.
- Als u vanwege uw lichaamsbouw niet de minimale afstand van 25 cm kunt aanhouden, dient u contact met een gespecialiseerde werkplaats op te nemen waar zij u kunnen helpen en nagaan of het nodig is om bepaalde speciale wijzigingen aan te brengen.
- De voeten tijdens het rijden altijd in de voetenruimte houden - leg uw voeten nooit op het dashboard of de stoelen en steek ze nooit uit het raam! Door een verkeerde zithouding stelt u zich bij remmen of een aanrijding bloot aan een verhoogd risico op lichamelijk letsel. Bij een activering van de airbag kunt u door een verkeerde zithouding levensgevaarlijk gewond raken.
- Om het risico op lichamelijk letsel voor de bijrijder bij plotseling remmen of een ongeval te reduceren, nooit met sterk naar achteren gekantelde rugleuningen rijden! De optimale beschermende werking van de airbags en de veiligheidsgordel wordt alleen bereikt wanneer de rugleuning lichtjes hellend staat en de bijrijder de veiligheidsgordel goed heeft omgespnt. Hoe meer

de rugleuning naar achteren gekanteld is, hoe groter het gevaar op lichamelijk letsel door een verkeerd gordelverloop of verkeerde zithouding!

- Hoofdsteun juist afstellen om de optimale beschermende werking te bereiken.

### Juiste zithouding van de passagiers op de stoelen achterin

Om het gevaar op lichamelijk letsel bij plotseling remmen of een ongeval te verminderen, moeten de passagiers op de stoelen achterin op het volgende letten:

- Ga rechtop zitten.
- Stel de hoofdsteunen in de correcte positie »» pag. 67.
- Beide voeten in de voetenruimte voor de achterbank laten.
- Veiligheidsgordel juist omgespen »» pag. 69.
- Een geschikt kinderzitje gebruiken wanneer u kinderen in de wagen meeneemt »» pag. 81.

### ATTENTIE

- Een verkeerde zithouding van de passagiers op de bank kan ernstig lichamelijk letsel tot gevolg hebben.

- Hoofdsteun juist afstellen om de optimale beschermende werking te bereiken.

- De optimale beschermende werking van de veiligheidsgordels wordt alleen bereikt wanneer de rugleuning in een rechte stand staat en de inzittenden van de wagen de veiligheidsgordel goed hebben omgespnt. Zitten de passagiers op de stoelen achterin niet rechtop, dan is het gevaar op lichamelijk letsel door een verkeerd verloop van de veiligheidsgordel groter.

### Voorbeelden van een verkeerde zithouding

Veiligheidsgordels kunnen alleen bij een juist verloop van de gordelband hun optimale beschermende werking bieden. Verkeerde zithoudingen reduceren de beschermende werking van de veiligheidsgordels aanzienlijk en vergroten het risico op lichamelijk letsel door een verkeerd verloop van de gordelband. Als bestuurder draagt u de verantwoordelijkheid voor uzelf, uw bijrijders en in het bijzonder voor kinderen die u in uw wagen vervoert.

- Sta nooit toe dat iemand tijdens het rijden een verkeerde zithouding inneemt in de wagen »» .

Hierna wordt een aantal verkeerde zithoudingen opgesomd, die voor alle inzittenden van

de wagen gevaarlijk kunnen zijn. Deze opsomming is niet volledig. Wij willen hiermee uw aandacht vestigen op dit onderwerp.

### Daarom wanneer de wagen in beweging is:

- nooit in de wagen staan,
- nooit op de stoelen staan,
- nooit op de stoelen knielen,
- nooit uw rugleuning sterk naar achteren kantelen,
- nooit tegen het dashboard leunen,
- nooit op de achterbank liggen,
- nooit op het puntje van de stoel gaan zitten,
- nooit dwars op de stoel gaan zitten,
- nooit uit de ramen leunen,
- nooit de voeten in de ruitopeningen houden,
- nooit de voeten op het dashboard leggen,
- nooit de voeten op de zitting leggen,
- nooit iemand in de voetenruimte plaats laten nemen,
- nooit zonder omgegespte veiligheidsgordel op een zitplaats meerijden,
- nooit iemand in de kofferruimte mee laten rijden.

### ⚠ ATTENTIE

- Elke verkeerde zithouding vergroot het risico op ernstig lichamelijk letsel.
- Door verkeerde zithoudingen stellen de inzittenden zich bloot aan levensgevaarlijke risico's op lichamelijk letsel wanneer de airbags worden geactiveerd en daarbij een inzittende treffen die een verkeerde zithouding heeft ingenomen.
- Neem vóór het rijden de juiste zithouding aan en blijf tijdens het rijden altijd zo zitten. Vóór elke rit de bijrijders erop wijzen de juiste zithouding aan te nemen en deze zithouding tijdens het rijden ook aan te houden » pag. 64, Juiste zithouding van de inzittenden.

### Juiste stand van de hoofdsteunen voorin

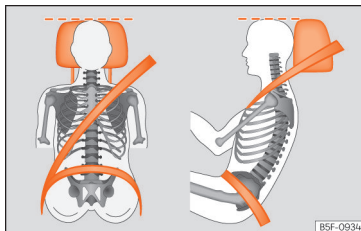

**Afb. 87** Juist afgestelde stand van de hoofdsteun, van voren en opzij gezien.

De juiste stand van de hoofdsteunen maakt een belangrijk deel uit van de bescherming van de inzittenden en kan verwondingen voorkomen in de meeste ongevalsituaties.

- Stel de hoofdsteun zo in dat de bovenzijde ervan minimaal op ooghoogte ligt. De beste stand is echter op gelijke hoogte met de bovenzijde van uw hoofd » **afb. 87**.

### ⚠ ATTENTIE

- Rijden met verwijderde of niet juist afgestelde hoofdsteunen verhoogt het risico op zwaar lichamelijk letsel. Het verkeerd afstellen van de hoofdsteunen kan leiden tot fatale letsels bij ongeval en verhoogt het risico op letsels bij bruske remmen of onverwachte manoeuvres.
- De hoofdsteunen moeten altijd de juiste stand hebben naargelang de lichaams lengte van de inzittenden.

## Juiste stand van de hoofdsteunen achterin

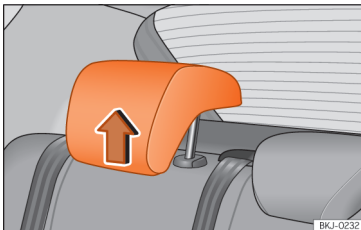

**Afb. 88** Hoofdsteun in gebruiksstand.

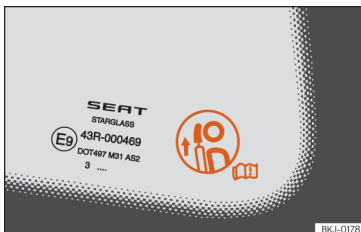

**Afb. 89** Waarschuwingsticker stand hoofdsteun.

Een juiste stand van de hoofdsteunen maakt een belangrijk deel uit van de bescherming van de inzittenden en kan het risico op lichamelijk letsel in de meeste ongevalsituaties verminderen.

## Hoofdsteunen achter

- De hoofdsteunen van de achterbank kunnen in 2 standen gezet worden: **in gebruik** en **niet in gebruik**.
- Stand **in gebruik** (hoofdsteunen omhoog geplaatst) »» **afb. 88**. In deze stand draagt de hoofdsteun zich als een normale hoofdsteun die de passagiers op de achterbank beschermt in combinatie met de veiligheids gordels.
- Stand **niet in gebruik**.
- Om de hoofdsteun in de gebruiksstand te zetten deze met beide handen in de pijlrichting trekken.

### ⚠ ATTENTIE

- De passagiers die op de achterbank zitten, mogen in geen geval met de hoofdsteun in de stand voor niet gebruik reizen. Zie waarschuwingsticker op de ruit van het vast zijraampje achterin »» **afb. 89**.
- Verwissel de middelste hoofdsteun niet met de hoofdsteunen van de linker en rechter zitplaatsen en omgekeerd. Gevaar voor letsel in geval van een ongeluk!

### ⓘ VOORZICHTIG

Neem de aanwijzingen voor de correcte stand van de hoofdsteunen in acht »» pag. 157.

## Pedaalruimte

### Pedalen

- Zorg ervoor dat u het gas-, rem- en koppelpedaal altijd ongehinderd kunt intrappen.
- Zorg ervoor dat de pedalen ongehinderd in hun oorspronkelijke stand kunnen terugkomen.
- Zorg ervoor dat de vloermatten tijdens het rijden veilig zijn bevestigd en de pedalen niet hinderen »» ⚠.

Er mogen alleen vloermatten worden gebruikt die het pedaalbereik vrijlaten en goed zijn vastgemaakt tegen verschuiven. Geschikte vloermatten zijn verkrijgbaar bij een officiële dealer.

Bij uitval van een remcircuit moet het rempedaal verder dan gebruikelijk worden ingetrapd om de wagen tot stilstand te brengen.

### Geschikt schoeisel dragen

Draag schoenen die uw voeten goede steun geven en waarmee u de pedalen goed kunt bedienen.

### ⚠ ATTENTIE

- Wanneer de pedalen niet ongehinderd kunnen worden bediend, kan dat leiden tot

kritische situaties en zwaar lichamelijk letsel.

- Nooit vloermatten of andere bekleding over de ingebouwde vloermatten leggen of installeren omdat die het pedaalbereik kunnen verkleinen en de bediening van de pedalen hinderen - gevaar voor ongevallen!
- Nooit voorwerpen in de voetenruimte voor de bestuurder leggen. Een voorwerp kan bij de pedalen komen en de bediening van de pedalen belemmeren. Bij een plotseling rij- of remmanoeuvre bent u niet meer in staat te remmen, de koppeling kunt bedienen of gas kunt geven - gevaar voor ongevallen!

## Veiligheidsgordels

### Waarom veiligheidsgordels?

#### Aantal zitplaatsen

Uw wagen beschikt over **vijf** zitplaatsen, twee voorin en drie achterin. Iedere zitplaats is uitgerust met een automatische 3-puntsrolgordel.

#### ⚠ ATTENTIE

- Neem nooit meer personen mee dan er zitplaatsen aanwezig zijn in de wagen.
- Elke inzittende in de wagen moet de bij die zitplaats horende veiligheidsgordel juist omgespen en dragen. Kinderen moeten altijd worden beschermd door het gebruik van een geschikt kinderzitje.

### Gordellampje\*



**Afb. 90** Instrumentenpaneel: geeft aan dat de plaats rechtsachter bezet is en de overeenkomstige veiligheidsgordel juist is omgedaan.



#### Gaat rood branden

De bestuurder of rijder heeft de veiligheidsgordel niet om.

Door het gaan branden van het controlelampje wordt de bestuurder eraan herinnerd de veiligheidsgordel vast te gespen.

Voordat u gaat rijden:

- Steeds de veiligheidsgordel juist omgespen.
- Uw rijders er ook op wijzen de veiligheidsgordel juist om te gespen voordat u gaat rijden.
- Kinderen vervoeren in een geschikt kinderzitje dat in overeenstemming is met de grootte en de leeftijd van het kind.

Als men begint te rijden met een snelheid boven 25 km/u (15 mpu) zonder de veiligheidsgordels vast te gespen of indien men de gordels losmaakt tijdens het rijden, klinkt gedurende enkele seconden een akoestisch signaal. Daarnaast gaat ook het waarschuwingslampje  knipperen.

Het controlelampje  gaat uit als de bestuurder en de bijrijder hun gordel bij ingeschakeld contact vastgespen.

### Indicatie gordels omgespnt voor de zitplaatsen achterin\*

Bij het inschakelen van het contact, informeert de gordelstatusindicator **»» afb. 90** de bestuurder op het instrumentenpaneel of de inzittenden op de zitplaatsen achterin de overeenstemmende veiligheidsgordel hebben omgespnt. Het symbool  geeft aan dat de inzittende van die plaats "zijn" veiligheidsgordel draagt.

Indien op de zitplaatsen achterin een veiligheidsgordel wordt omgespnt of losgemaakt, dan wordt de gordelstatus aangeduid gedurende ca. 30 seconden. De indicatie kan worden verborgen door te drukken op de toets **0.0/SET** op het instrumentenpaneel.

Indien tijdens het rijden achterin een veiligheidsgordel wordt losgemaakt, knippert het overeenstemmende symbool maximaal 30 seconden. Indien gereden wordt met een

snelheid hoger dan 25 km/u (15 mpu) dan klinkt bovendien een akoestisch signaal.

### Veiligheidsgordels bieden bescherming



**Afb. 91** Bestuurders die de veiligheidsgordel correct dragen zullen niet weggeslingerd worden bij plotseling remmen.

Veiligheidsgordels die goed zijn vastgespnt, houden de inzittenden van de wagen in de juiste zitpositie. De veiligheidsgordels helpen ook ongecontroleerde bewegingen te voorkomen die zwaar lichamelijk letsel kunnen toebrengen en ze verminderen het gevaar uit de wagen te worden geslingerd.

Inzittenden van de wagen met goed vastgespnte veiligheidsgordels profiteren in hoge mate van het feit dat de kinetische energie optimaal via de gordels wordt geabsorbeerd. Ook garanderen de structuur van de voorzij-

de en andere passieve veiligheidskenmerken van uw wagen, zoals bijv. het airbagsysteem, een absorptie van de vrijgekomen kinetische energie. De kinetische energie die vrijkomt wordt op deze wijze verminderd en het risico op lichamelijk letsel wordt tegelijkertijd beperkt. Daarom moet u altijd de gordel omgespen voordat u gaat rijden, ook al is het maar voor een korte rit.

Let er eveneens op dat ook de andere inzittenden goed zijn vastgespnt. Ongevallenstatistieken hebben uitgewezen dat het juist omgespen van de veiligheidsgordels het risico op lichamelijk letsel aanzienlijk verkleint en de kans een zwaar ongeval te overleven vergroot. Juist vastgespnte veiligheidsgordels verhogen bovendien de optimale beschermende werking van airbags die in geval van een aanrijding worden geactiveerd. Om deze reden is in de meeste landen het dragen van de veiligheidsgordels wettelijk verplicht.

Hoewel uw wagen met airbags is uitgerust, moeten de veiligheidsgordels juist worden vastgespnt. De voorairbags bijvoorbeeld worden alleen bij bepaalde frontale aanrijdingen geactiveerd. De voorairbags worden niet geactiveerd bij lichte frontale aanrijdingen, lichte aanrijdingen van opzij, aanrijdingen van achteren, over de kop slaan en bij aanrijdingen waarbij de vooraf afgestelde airbag-activeringswaarde in het regelapparaat niet werd overschreden.



Draag daarom altijd de veiligheidsgordel en let erop dat de inzittenden van de wagen de veiligheidsgordel vóór het wegrijden juist hebben omgespelt!

### Belangrijke veiligheidsaanwijzingen voor het gebruik van de veiligheidsgordels

- De veiligheidsgordel altijd dragen zoals in dit hoofdstuk is beschreven.
- Zorg ervoor dat de veiligheidsgordels altijd kunnen worden omgespelt en niet zijn beschadigd.

#### ATTENTIE

- Als u de veiligheidsgordel niet of verkeerd heeft omgespelt, wordt daarmee het risico op zwaar lichamenteel letsel met eventueel dodelijke gevolgen verhoogd. De optimale beschermende werking van de veiligheidsgordels wordt alleen bereikt als u de veiligheidsgordels juist draagt.
- Vóór elke rit - ook in stadsverkeer - de veiligheidsgordel juist omgespen. De andere inzittenden van de wagen moeten de veiligheidsgordel ook altijd dragen, zo niet kunnen ze gewond raken.
- Voor de optimale beschermende werking van de veiligheidsgordels is het verloop van de gordelband van groot belang.

- Met een veiligheidsgordel mogen nooit twee personen (ook geen kinderen) gelijktijdig worden vastgespelt.
- Beide voeten in de voetenruimte vóór de stoel houden zolang de wagen in beweging is.
- Nooit de vastgespette veiligheidsgordel losmaken zolang de wagen in beweging is - levensgevaarlijk!
- De gordelband mag bij het dragen van de veiligheidsgordel niet verdraaid zijn.
- De gordelband mag niet over harde of breekbare voorwerpen (bril, balpen enz.) heen worden gelegd omdat daardoor letsel kan ontstaan bij een ongeval.
- De gordelband mag niet zijn ingeklemd, beschadigd of langs scherpe kanten schuren.
- Nooit de veiligheidsgordel onder de arm of in een andere verkeerde houding dragen.
- Zeer dikke, losse kleding (bijv. een mantel over een sweatshirt) belemmert het strak aansluiten en de werking van de veiligheidsgordels.
- De invoeropening voor de slotgesp mag niet verstopt zijn door papier of iets dergelijks omdat anders de slotgesp niet goed kan worden vastgeklekt.
- Nooit het verloop van de gordelband veranderen door gordelbandklemmen, bevestigingsogen of iets dergelijks.

- Gerafelde of ingescheurde veiligheidsgordels, beschadigingen aan de gordelverbindingen, aan de oprolautomaten of het slotdeel kunnen in geval van een aanrijding zwaar lichamenteel letsel veroorzaken. Daarom regelmatig de toestand van alle veiligheidsgordels controleren.
- Veiligheidsgordels die tijdens een ongeval worden belast en daardoor minder spannen, moeten door een gespecialiseerde werkplaats worden vervangen. Vervanging kan noodzakelijk zijn, ook al lijken er geen zichtbare beschadiging te zijn. Controleer voorts de verankeringen voor de veiligheidsgordels.
- Nooit proberen om de veiligheidsgordels zelf te repareren. De veiligheidsgordels mogen nooit op een of andere wijze worden veranderd of door u worden uitgebouwd.
- De gordel moet worden schoongehouden, omdat door ernstige vervuiling de werking van de gordelautomaat kan worden belemmerd.

### Frontale botsingen en natuurkundige wetten



**Afb. 92** De niet-vastgegespte bestuurder vliegt naar voren.



**Afb. 93** De niet-vastgegespte passagier op een zitplaats achterin vliegt naar voren op de vastgegespte bestuurder.

Het is gemakkelijk uit te leggen hoe de natuurwetten werken bij een frontale botsing: wanneer een wagen in beweging komt, ontstaat, zowel in de wagen als bij de inzittenden

hiervan, een energie die "kinetische energie" genoemd wordt.

De kracht van de "kinetische energie" is sterk afhankelijk van de snelheid van de wagen, het gewicht van de wagen en van de inzittenden. Hoe hoger de snelheid en hoe groter het gewicht, des te meer energie moet er bij een botsing worden "geabsorbeerd".

De snelheid van de wagen is echter de belangrijkste factor. Als bijv. de snelheid wordt verdubbeld van 25 km/u (15 mph) naar 50 km/u (30 mph), wordt de overeenstemmende kinetische energie verviervoudigd!

Omdat de inzittenden van de wagen in ons voorbeeld geen veiligheidsgordels dragen, wordt bij een botsing tegen een muur de totale bewegingsenergie van de inzittenden van de wagen alleen door de botsing afgebouwd.

Zelfs als u niet sneller rijdt dan 30 km/u (19 mph) en 50 km/u (30 mph), komen er bij een botsing krachten vrij op het lichaam die al snel een ton (1.000 kg) kunnen overschrijden. De op uw lichaam werkende krachten worden bij hogere snelheden zelfs nog sterker.

Inzittenden van de wagen die hun veiligheidsgordels niet hebben omgegespt, zijn dus niet met de wagen "verbonden". Bij een frontale botsing zullen deze personen dus met dezelfde snelheid verder bewegen als waarmee de wagen zich voor de botsing heeft bewogen! Dit voorbeeld geldt niet alleen voor frontale

botsingen, maar ook bij alle andere soorten botsingen en aanrijdingen.

Al bij lage botssnelheden komen op het lichaam krachten vrij die niet meer met de handen kunnen worden afgewerd. Bij een frontale botsing worden niet-vastgegespte inzittenden naar voren geslingerd en stoten zij ongecontroleerd tegen delen in het interieur, zoals het stuurwiel, het dashboard en de voorruit » **afb. 92.**

Ook voor inzittenden op de zitplaatsen achterin is het belangrijk de gordel juist om te gespen omdat zij bij een aanrijding ongecontroleerd door de wagen worden geslingerd. Een niet-vastgegespte passagier op een zitplaats achterin brengt niet alleen zichzelf, maar ook de bestuurder en/of voorpassagier die voorin zitten in gevaar » **afb. 93.**

## Hoe worden veiligheidsgordels goed vastgemaakt?

### Veiligheidsgordel vast- en losgespen

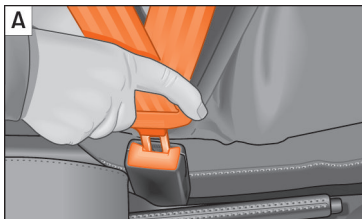

**Afb. 94** De slotgesp van de veiligheidsgordel aanbrenge en verwijderen.



**Afb. 95** Verloop van de gordelband bij zwangere vrouwen.

Lees aandachtig de aanvullende informatie » pag. 20.

### Veiligheidsgordels omgespen

Voor de optimale beschermende werking van de veiligheidsgordels is het verloop van de gordelband van groot belang.

- Stoel en hoofdsteun goed verstellen.
- Gordelband aan de slotgesp gelijkmatig over borst en bekken trekken.
- Gesp in het bij de stoel behorende gordel-slot steken tot deze hoorbaar vastklikt » **afb. 94**.
- Aan de veiligheidsgordel trekken en controleren of de slotgesp ook goed in het slot is vastgeklikt.

De veiligheidsgordels zijn met een oprolauto-maat voor de schouderriem uitgerust. Wanneer langzaam aan de schoudergordel wordt getrokken, kan deze gemakkelijk worden ver-lengd. Bij plotseling remmen, bij het rijden in de bergen, in bochten en bij accelereren blokkeert de oprolauto-maat echter de schoudergordel.

De gordeloprolauto-maat aan de voorstoelen is uitgerust met een gordelspanner » pag. 74.

### Veiligheidsgordels losgespen

- Rode knop in het gordelstok indrukken » **afb. 94**. De slotgesp springt eruit » **▲**.
- Gordel met de hand teruggeleiden zodat de gordelband vlotter kan worden opgerold en de bekleding niet wordt beschadigd.

### Verloop van de gordels

Het juiste verloop van de gordelband is voor de beschermende werking van de veiligheids-gordels van groot belang.

### **▲ ATTENTIE**

- De optimale beschermende werking van de veiligheidsgordels wordt alleen bereikt wanneer de rugleuning lichtjes hellend is en de inzittenden de veiligheidsgordels goed omgespen hebben.
- Nooit de slotgesp in een gordelstok voor een andere zitplaats steken. Als u dit toch »

doet, wordt de beschermende werking van de veiligheidsgordel beïnvloed en is het risico op lichamelijk letsel groter.

- Nooit de vastgegespte veiligheidsgordel losmaken zolang de wagen in beweging is. Als u dit toch doet, wordt het risico op zwaar lichamelijk letsel met zelfs dodelijke afloop vergroot.

- Een verkeerd verloop van de gordelband kan zwaar lichamelijk letsel veroorzaken in geval van een aanrijding.

- Het schoudergordelgedeelte van de veiligheidsgordel moet over het midden van de schouder lopen en nooit over de hals. De veiligheidsgordel moet vlak en vast op het bovenlichaam liggen.

- Het heupgordelgedeelte van de veiligheidsgordel moet vóór het bekken lopen en nooit over de buik. De veiligheidsgordel moet vlak en vast op het bekken liggen. Gordelband zo nodig iets natrekken.

- Bij zwangere vrouwen moet het heupgedeelte van de veiligheidsgordel altijd vlak liggen en zo laag mogelijk over het bekken lopen zodat er geen enkele druk op de buik » » afb. 95 wordt uitgeoefend.

- Beveiliging van het kinderzitje altijd inschakelen wanneer u een kinderzitje uit klasse 0, 0+ of 1 bevestigt » » pag. 81.

- Lees de waarschuwingsaanwijzingen » » pag. 71 en volg deze op.

## Gordelspanners\*

### Werking van de gordelspanner

Lees aandachtig de aanvullende informatie » »  pag. 20

De veiligheidsgordels voor de voorstoelen en de beide buitenste zitplaatsen achterin zijn uitgerust met gordelspanners. De gordelspanners worden geactiveerd door sensoren, maar alleen bij zware frontale botsingen of zware botsingen van opzij. Dankzij de gordelspanners worden de veiligheidsgordels gespannen tegen de richting van het afrollen in en de voorwaartse beweging van de inzittenden wordt gereduceerd.

Bij lichte botsingen, bij een koprol en bij ongevallen waarbij geen grote krachten werkzaam zijn, vindt er geen activering van de gordelspanners plaats.

#### Let op

- Als de gordelspanners worden geactiveerd, ontstaat fijn stof. Dit is normaal en geen teken van vuur in de wagen.
- Als de wagen of afzonderlijke onderdelen van het systeem worden verschroot, beslist de betreffende veiligheidsvoorschriften opvolgen. Deze voorschriften zijn bekend bij de werkplaats van de officiële dealers en kunnen daar worden ingezien.

## Onderhoud en verwijdering van de gordelspanners

De gordelspanners maken deel uit van de veiligheidsgordels die bij de zitplaatsen in uw wagen aanwezig zijn. Wanneer u werkzaamheden aan de gordelspanners uitvoert en systeemonderdelen vanwege andere reparatiedoelinden uit- en inbouwt, kan de veiligheidsgordel beschadigd raken. Dat kan tot gevolg hebben dat de gordelspanners in geval van een aanrijding niet juist of helemaal niet werken.

Om de beschermende werking van de veiligheidsgordels niet te beïnvloeden en te vermijden dat uitgebouwde onderdelen lichamelijk letsel en milieuvervuiling veroorzaken, moeten de voorschriften die bij de werkplaats van de officiële dealers bekend zijn in acht genomen worden.

#### ATTENTIE

- Verkeerde behandeling en zelf uitgevoerde reparaties vergroten het risico op zwaar lichamelijk letsel met zelfs dodelijke gevolgen omdat daardoor de gordelspanners niet of onverwacht kunnen worden geactiveerd.
- Nooit onderdelen van gordelspanners en veiligheidsgordels repareren, vervellen of uit- en inbouwen.

- De gordelspanners en veiligheidsgordels inclusief de oprolautomaten kunnen niet worden gerepareerd.
- Alle werkzaamheden aan de gordelspanners en veiligheidsgordels evenals het uit- en inbouwen van systeemonderdelen vanwege andere reparatiedoelinden mogen alleen door de werkplaats van een officiële dealer worden uitgevoerd.
- De bescherming van de gordelspanners geldt slechts voor één aanrijding. De spanners moeten vervangen worden als ze in werking zijn getreden.

## Airbagsysteem

### Korte inleiding

#### Waarom zijn het dragen van veiligheidsgordels en een juiste houding belangrijk?

Om de optimale werking te garanderen van de airbags die worden geactiveerd, moet de veiligheidsgordel altijd juist worden gedragen en de juiste zithouding worden ingenomen.

Het airbagsysteem is geen vervanging van de veiligheidsgordel maar een deel van het totale passieve veiligheidsconcept van de wagen. Houd er rekening mee dat de beste bescherming door de airbag alleen wordt bereikt in combinatie met goed omgegespte veiligheidsgordels en goed ingestelde hoofdsteunen. Daarom moeten de veiligheidsgordels niet alleen vanwege wettelijke bepalingen, maar ook vanwege de veiligheid worden gebruikt » pag. 69, **Waarom veiligheidsgordels?**

Het ontplooiën van de airbag gebeurt in duizendsten van een seconde, als u op dat moment een verkeerde zithouding heeft ingenomen kan de airbag u levensgevaarlijk verwonden. Om die reden is het absoluut noodzakelijk dat alle inzittenden de juiste zithouding blijven aannemen tijdens het rijden.

Bruusk remmen kort voor een aanrijding kan ervoor zorgen dat een niet-vastgegespte inzittende naar voren vliegt tot in het bereik van de geactiveerde airbag. In dit geval kan de inzittende door de airbag die wordt geactiveerd levensgevaarlijk lichamelijk letsel oplopen. Dit geldt natuurlijk en in het bijzonder ook voor kinderen.

Houd altijd de grootst mogelijke afstand tussen uzelf en de voorairbag. Zo kunnen de voorairbags in geval van een activering volledig worden ontplooid en zo een maximale beschermende werking bieden.

De belangrijkste factoren voor de activering van de airbags zijn het soort botsing, de invalshoek van de botsing en de rijsnelheid.

Doorslaggevend voor de activering van de airbags is de bij de botsing optredende en door het regelapparaat bepaalde vertraging. Blijft de tijdens de botsing optredende en gemeten vertraging van de wagen onder de in het regelapparaat aangegeven referentiewaarden, dan worden de voor-, zij- en hoofdairbags niet geactiveerd. Houd er rekening mee dat de zichtbare schade aan de verongelukte wagen, hoe duidelijk zichtbaar ook, niet van doorslaggevende betekenis is geweest voor het activeren van de airbags.

#### ATTENTIE

- Het verkeerd dragen van de veiligheidsgordels en elke verkeerde zithouding kan

»

tot levensgevaarlijk lichamelijk letsel leiden.

- Alle inzittenden, ook kinderen die niet juist zijn vastgegespt, kunnen levensgevaarlijk lichamelijk letsel oplopen als de airbag wordt geactiveerd. Kinderen t/m 12 jaar moeten altijd op de zitplaatsen achterin worden vervoerd. Neem nooit kinderen mee in de wagen als deze niet vastgegespt kunnen worden of als deze niet over een kinderzitje beschikken dat geschikt is voor hun lengte en gewicht.
- Als de veiligheidsgordel niet is vastgegespt, als er opzij of naar voren wordt geleund of als er een verkeerde zithouding wordt ingenomen, is de kans op lichamelijk letsel bij een aanrijding aanzienlijk groter. Dit verhoogde gevaar op lichamelijk letsel stijgt nog meer als zij in zo'n geval door een geactiveerde airbag worden getroffen.
- Om het risico op lichamelijk letsel door een geactiveerde airbag te reduceren, altijd de veiligheidsgordel juist dragen.
- Voorstoelen altijd juist verstellen.

### Beschrijving van het airbagsysteem

Lees aandachtig de aanvullende informatie »»  pag. 21.

Het airbagsysteem is geen vervanging van de veiligheidsgordel! Het airbagsysteem biedt in

combinatie met de veiligheidsgordels een bijkomende bescherming voor de bestuurder en bijrijder.

### Het airbagsysteem bestaat (afhankelijk van de installatie) voornamelijk uit:

- een elektronische stuur- en controlevoorziening (regelapparaat);
- voorairbags voor bestuurder en bijrijder,
- zij-airbags,
- hoofdairbags,
- een controlelampje  in het instrumentenpaneel »» pag. 80.
- een sleutelschakelaar voor de voorairbag van de bijrijder,
- een controlelampje voor het uitschakelen/inschakelen van de voorairbag van de bijrijder.

De werking van het airbagsysteem wordt elektronisch gecontroleerd. Telkens wanneer het contact wordt ingeschakeld, gaat het airbagcontrolelampje enkele seconden branden (zelfdiagnose).

### Er is een storing in het systeem als het controlelampje :

- gaat niet branden wanneer het contact wordt ingeschakeld »» pag. 80,
- niet na ca. vier seconden uitgaat nadat het contact werd ingeschakeld,

- weer gaat branden nadat het contact werd ingeschakeld en het controlelampje uitging,
- gaat branden of knippen tijdens het rijden.

### Het airbagsysteem wordt niet geactiveerd bij:

- uitgeschakeld contact,
- lichte frontale botsingen,
- lichte botsingen van opzij;
- botsingen van achteren;
- over de kop slaan.

### ATTENTIE

- De maximale beschermende werking van de veiligheidsgordels en het airbagsysteem wordt alleen bij een correcte zitpositie bereikt »» pag. 64. Juiste zithouding van de inzittenden.
- Als er een storing in het airbagsysteem is, moet het systeem direct in een werkplaats van een officiële dealer worden gecontroleerd. Anders bestaat het gevaar dat ze bij een frontale botsing helemaal niet of niet optimaal worden geactiveerd.

### Activering van de airbag

De airbag wordt in een fractie van een seconde en met hoge snelheid opgeblazen om bij een ongeval extra bescherming te kunnen

bieden. Als de airbags worden ontvouwen, kan fijn stof ontstaan. Dit is normaal en geen teken van vuur in de wagen.

Het airbagsysteem is enkel klaar voor werking met ingeschakeld contact.

In bijzondere omstandigheden van ongevallen kunnen verscheidene airbags tegelijk afgaan.

Bij lichte botsingen frontaal, van opzij of van achteren, kantelen of doorrollen van het voertuig, zullen de airbags **niet afgaan**.

### Factoren van activering

Er kunnen geen algemene uitspraken worden gedaan over de omstandigheden die leiden tot het activeren van het airbagsysteem in elke situatie. Wel zijn er een aantal factoren die een belangrijke rol spelen, zoals bijvoorbeeld de eigenschappen van het voorwerp dat botst tegen het voertuig (hard/zacht), botshoek, rijsnelheid enz.

Doorslaggevend voor de activering van de airbags is het traject van vertraging.

Het regelapparaat analyseert het traject van de botsing en activeert het betreffende bevestigingssysteem.

Indien tijdens de botsing de gemeten vertraging van het voertuig die daaruit volgt onder de vooraf ingestelde referentiewaarden in het regelapparaat blijft, zullen de airbags niet af-

gaan zelfs al kan het voertuig ernstig vervormd worden.

### Bij ernstige frontale botsingen worden de volgende airbags geactiveerd:

- Voorairbag van de bestuurder.
- Voorairbag van de bijrijder.

### Bij ernstige botsingen van opzij worden de volgende airbags geactiveerd:

- Zij-airbag vooraan aan de zijde van het ongeval.
- Hoofdairbag aan de zijde van het ongeval.

### Bij een ongeval met activering van de airbag:

- gaan de lampjes van het interieur branden (indien de schakelaar voor binnenverlichting in portierschakelaarstand staat);
- worden de knipperlichten tegelijk ingeschakeld;
- worden alle portieren ontgrendeld;
- wordt de toevoer van brandstof naar de motor afgesloten.

## Veiligheidsaanwijzingen voor de airbags

### Voorairbags

Lees aandachtig de aanvullende informatie »»  pag. 21.

### ATTENTIE

- De maximale beschermende werking van de veiligheidsgordels en het airbagsysteem wordt alleen bij een correcte zitpositie bereikt »» pag. 64, Juiste zithouding van de inzittenden.
- Tussen de personen voorin en het werkingbereik van de airbag mogen zich verder geen personen, dieren of voorwerpen bevinden.
- De beschermende werking van de airbags geldt slechts voor één aanrijding en nadat ze geactiveerd zijn geweest, moeten ze vervangen worden.
- Ook mogen er geen voorwerpen zoals bekerhouders of telefoonhouders op de afdekkingen van de airbags worden bevestigd.
- Aan de delen van het airbagsysteem mag geen enkele verandering worden aangebracht.

## Zij-airbags\*

Lees aandachtig de aanvullende informatie »»  pag. 23.

### ATTENTIE

- Als de inzittenden geen veiligheidsgordels dragen, tijdens de rit naar voren leunen of een verkeerde zitpositie aannemen, staan ze bij een ongeval bloot aan een verhoogd risico op lichamelijk letsel als het airbagsysteem wordt geactiveerd.
- Om de zij-airbags hun volledige beschermende werking te laten bieden, moet u tijdens het rijden de juiste zithouding aanhouden en de veiligheidsgordel op de juiste manier dragen.
- Tussen de inzittenden op de buitenste zitplaatsen en het werkingsgebied van de airbags mogen zich geen andere personen, dieren of voorwerpen bevinden. Om de werking van de zij-airbags niet te belemmeren, mogen bovendien aan de portieren geen accessoires zoals bekerhouders worden bevestigd.
- Aan de kledinghaken in de wagen mag uitsluitend kleding met weinig gewicht worden opgehangen. In de zakken van de kledingstukken mogen geen zware en scherpe voorwerpen zitten.
- Er mogen geen grote krachten (zoals krachtig stoten of trappen) op de zijkanten van de rugleuningen worden uitgeoefend omdat anders het systeem kan worden be-

schadigd. De zij-airbags zouden in dit geval niet worden geactiveerd!

- Er mogen in geen enkel geval stoelhoezen op de stoelen met ingebouwde zij-airbags worden aangebracht die niet uitdrukkelijk voor uw wagen zijn goedgekeurd. Omdat de luchtzak aan de zijkant uit de stoel wordt ontvouwen, zou bij gebruik van niet-vrijgegeven stoelhoezen de beschermende werking van uw zij-airbag aanzienlijk nadelig worden beïnvloed.
- Beschadigingen aan de originele stoelhoezen of de naad in de module van de zij-airbag moeten direct door een gespecialiseerde werkplaats worden gerepareerd.
- De beschermende werking van de airbags geldt slechts voor één aanrijding en nadat ze geactiveerd zijn geweest, moeten ze vervangen worden.
- Alle werkzaamheden aan de zij-airbag en het uit- en inbouwen van onderdelen van het systeem vanwege reparatiewerkzaamheden (bijv. voorstoel uitbouwen) mogen alleen door de werkplaats van een officiële dealer worden uitgevoerd. Anders kunnen er storingen in de werking van de airbags optreden.
- Aan de delen van het airbagsysteem mag geen enkele verandering worden aangebracht.
- De aansturing van de zij- en hoofdairbags gebeurt met sensoren die zich bevinden aan de binnenzijde van de voorportieren. Om de correcte werking van de zij- en

hoof dairbags te garanderen, mogen noch de portieren, noch de portierpanelen gewijzigd worden (bijv. door naderhand luidsprekers in te bouwen). Indien schade aangebracht wordt aan het voorportier kan de correcte werking van het systeem aangetast worden. Alle werkzaamheden aan het voorportier moeten door de werkplaats van een officiële dealer uitgevoerd worden.

- Bij een botsing van opzij werken de zij-airbags niet indien de sensoren niet correct de drukverhoging meten aan de binnenzijde van de portieren, wanneer de lucht naar buiten komt via de zones met gaten of openingen in het paneel van het portier.
- Nooit rijden met uitgebouwde binnenpanelen van de portieren of niet correct afgestelde panelen.
- Nooit rijden wanneer de luidsprekers in de portierpanelen uitgebouwd zijn, behalve wanneer de openingen van de luidspreker correct zijn afgedekt.
- Altijd controleren of de openingen bedekt of afgesloten zijn wanneer luidsprekers of een andere uitrusting geïnstalleerd worden in de binnenpanelen van de portieren.
- Alle werkzaamheden aan de portieren moet uitgevoerd worden door de werkplaats van een officiële dealer.



## Hoof dairbags\*

Lees aandachtig de aanvullende informatie »» pag. 23.

### ⚠ ATTENTIE

- Om de hoof dairbags hun volledige beschermende werking te laten bieden, moeten de veiligheidsgordels ervoor zorgen dat de juiste zithouding tijdens het rijden altijd blijft behouden.
- Om veiligheidsredenen dient de hoof dairbag verplicht te worden uitgeschakeld bij wagens die met een scheidingsnet uitgerust zijn. Laat de airbag uitschakelen bij uw dealer.
- Tussen de inzittenden van de wagen en het werkingsgebied van de hoof dairbags mogen zich geen andere personen, dieren of voorwerpen bevinden zodat de airbag ongehinderd kan worden ontvouwen en zijn maximale beschermende werking kan bieden. Daarom mogen aan de ruiten in geen geval zonwerings worden bevestigd die niet uitdrukkelijk voor uw wagen zijn goedgekeurd.
- Aan de kledinghaken in de wagen mag uitsluitend kleding met weinig gewicht worden opgehangen. In de zakken van de kledingstukken mogen geen zware en scherpe voorwerpen zitten. Bovendien mogen voor het ophangen van de kleding geen klee-hangers worden gebruikt.

- De beschermende werking van de airbags geldt slechts voor één aanrijding en nadat ze geactiveerd zijn geweest, moeten ze vervangen worden.
- Alle werkzaamheden aan de hoof dairbag en het uit- en inbouwen van onderdelen van het systeem vanwege reparatiewerkzaamheden (bijv. verwijderen van de hemelbekleding) mogen alleen in de werkplaats van een officiële dealer worden uitgevoerd. Anders kunnen er storingen in de werking van de airbags optreden.
- Aan de delen van het airbagsysteem mag geen enkele verandering worden aangebracht.
- De aansturing van de zij- en hoof dairbags gebeurt met sensoren die zich bevinden aan de binnenzijde van de voorportieren. Om de correcte werking van de zij- en hoof dairbags te garanderen, mogen noch de portieren, noch de portierpanelen gewijzigd worden (bijv. door naderhand luidsprekers in te bouwen). Indien schade aangebracht wordt aan het voorportier kan de correcte werking van het systeem aangetast worden. Alle werkzaamheden aan het voorportier moeten door de werkplaats van een officiële dealer uitgevoerd worden.

## Airbags buiten werking stellen

### Voorairbag van de bijrijder in- en uitschakelen\*



**Afb. 96** Sleutelschakelaar voor het in- en uitschakelen van de bijrijdersairbag.

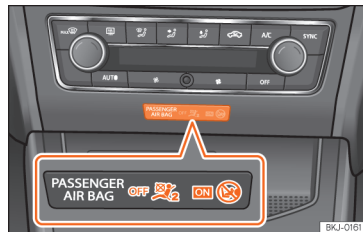

**Afb. 97** In het middelste deel van het instrumentenpaneel: controlelampje van buiten werking stellen van de bijrijdersairbags.

»

Bijrijdersairbag buiten werking stellen, als u in uitzonderingsgevallen op de bijrijdersstoel een kinderzitje gebruikt, waarin het kind met de rug naar het dashboard zit.

SEAT adviseert u echter om het kinderzitje alleen op de achterbank vast te maken, opdat de bijrijdersairbag paraat kan blijven.

### Schakelaar voorairbag aan bijrijderszijde

Wanneer de bijrijdersairbag **uitgeschakeld** is, dan betekent dit dat enkel de voorairbag van de bijrijder uitgeschakeld is. Alle andere airbags in de wagen zijn gewoon paraat.

### De voorairbag van de bijrijder buiten werking stellen

- Contact uitschakelen.
- Open het portier aan de voorpassagierszijde.
- Voer de sleutelbaard in de gleuf in die voorzien is op de schakelaar voor uitschakeling van de bijrijdersairbag »» **afb. 96**. De sleutel moet ca. 3/4 van zijn lengte ingevoerd worden, tot tegen de aanslag.
- Draai de sleutel zachtjes om de stand op **OFF** te plaatsen. Indien u moeilijkheden ondervindt, controleert u of de sleutel tot de aanslag is ingestoken.
- Bijrijdersportier sluiten.
- Controleer of het controlelampje **OFF**  bij ingeschakeld contact blijft branden bij het

opschrift **PASSENGER AIR BAG OFF**  in het midden van het dashboard »» **afb. 97**.

### De voorairbag van de bijrijder inschakelen

- Contact uitschakelen.
- Bijrijdersportier openen.
- Voer de sleutelbaard in de gleuf in die voorzien is op de schakelaar voor uitschakeling van de bijrijdersairbag »» **afb. 96**. De baard moet ca. 3/4 van zijn lengte ingevoerd worden, tot tegen de aanslag.
- Draai de sleutel zachtjes om de stand op **ON** te plaatsen. Indien u moeilijkheden ondervindt, controleert u of de sleutel tot de aanslag is ingestoken.
- Bijrijdersportier sluiten.
- Controleer of het controlelampje **OFF**  bij ingeschakeld contact blijft branden bij het opschrift **PASSENGER AIR BAG OFF**  in het midden van het dashboard »» **afb. 97**. Het lampje **ON**  brandt gedurende 60 seconden en gaat daarna uit.

### **ATTENTIE**

- **De bestuurder van de wagen is verantwoordelijk voor het in- of uitschakelen van de airbag.**
- **Schakel de airbag enkel uit bij uitgeschakeld contact! Indien u dit niet doet, kunt u een defect veroorzaken in het systeem om de airbag uit te schakelen.**

- Laat de sleutel in geen enkel geval in de schakelaar voor uitschakeling van de airbag zitten, want de sleutel kan beschadigd worden of de airbag kan bij het rijden in werking of buiten werking gesteld worden.
- Buiten werking gestelde airbags zo snel mogelijk weer in paraatheid brengen, opdat hun beschermende werking weer wordt hersteld.

### Controlelampjes van het airbag-systeem



#### Gaat branden in het instrumentenpaneel

Storing in het systeem van airbags en gordelspanners.  
Laat het systeem onmiddellijk door een specialist controleren.

**OFF** 

#### Gaat branden in het dashboard

Voorairbag van de voorpassagier buiten werking gesteld.  
Controleer of de airbag uitgeschakeld moet blijven

**ON** 

#### Gaat branden in het dashboard

Voorairbag van de bijrijder in werking.  
Het controlelampje gaat automatisch uit 60 seconden nadat het contact is ingeschakeld

Wanneer het contact wordt ingeschakeld, gaan sommige controle- en waarschuwingslampjes enkele seconden aan terwijl ze een werkingscontrole uitvoeren. Na enkele seconden gaan de lampjes uit.

Indien het controlelampje van het airbag- en gordelspansysteem  vast brandt of knippert, geeft dat aan dat er een storing is in het systeem **»»** . Laat het systeem onmiddellijk door een specialist controleren.

Indien de airbag van de bestuurder is uitgeschakeld, blijft het waarschuwingslampje **PASSENGER AIR BAG OFF**  vast branden in het dashboard om hierop te wijzen. Indien de voorairbag van de bestuurder uitgeschakeld is, het controlelampje niet blijft branden of brandt samen met het controlelampje  van het instrumentenpaneel, kan het zijn dat er een storing is in het airbagsysteem **»»** . Als het controlelampje knippert, geeft dit aan dat er een defect is in het systeem om de airbag uit te schakelen **»»** . Laat het systeem onmiddellijk door een specialist controleren.

### **ATTENTIE**

**Bij een storing van het airbag- en gordelspansysteem kunnen de airbags moeilijk, helemaal niet of zelfs onverwacht worden geactiveerd.**

- De inzittenden kunnen levensgevaarlijke letsels oplopen hierdoor. Laat het systeem onmiddellijk door een gespecialiseerde werkplaats nakijken.

- **Monteer geen kinderzitje op de voorstoel, of verwijder het ingebouwde kinderzitje! De voorairbag van de voorpassagier zou ondanks het defect af kunnen gaan bij een aanrijding.**

### **VOORZICHTIG**

**Let altijd op de brandende controlelampjes en neem de daarbij behorende beschrijvingen en aanwijzingen in acht om geen schade aan de wagen of letsel van de inzittenden te veroorzaken.**

## Veilig vervoer van kinderen

### Veilig vervoer van kinderen

#### Inleiding

Om veiligheidsredenen en zoals de statistieken met betrekking tot ongevallen aantonen, adviseren wij u om kinderen onder de 12 jaar op de achterbank te vervoeren. Afhankelijk van leeftijd, lichaamslengte en gewicht moeten kinderen op de achterbank door een kinderzitje of door de aanwezige veiligheidsgordels op hun plaats worden gehouden. Om veiligheidsredenen moet dit stoeltje gemonteerd worden op de achterbank, achter de stoel van de bestuurder of in het midden.

Het natuurkundige principe van een ongeval heeft uiteraard ook betrekking op kinderen **»» pag. 72**. De spieren en de botstructuur van kinderen zijn in tegenstelling tot die van volwassenen nog niet volledig ontwikkeld. Kinderen zijn daarom blootgesteld aan een verhoogd risico op lichamelijk letsel.

Kinderen mogen alleen in speciale kinderzitjes worden vervoerd om de kans op lichamelijk letsel te verkleinen!

Wij adviseren u voor uw wagen kindergordelsystemen uit het originele SEAT accessoiresprogramma te gebruiken dat systemen voor **»**

elke leeftijd van het merk "Peke" omvat (niet voor alle landen).

Deze systemen zijn speciaal ontworpen en goedgekeurd en voldoen aan de regeling ECE-R44.

SEAT beveelt aan om de kinderzitjes van de website te gebruiken volgens onderstaande beschrijving:

- Kinderzitjes tegen de rijrichting in (groep 0+): ISOFIX en steun (Peke GO Plus + ISOFIX-basis [RWF]).
- Kinderzitjes in de rijrichting (groep 1): ISOFIX en Top Tether (Peke G1 ISOFIX DUO Plus).
- Kinderzitjes in de rijrichting voor groep 2: veiligheidsgordel en ISOFIX (RÖMER KIDFIX XP®).
- Kinderzitjes in de rijrichting voor groep 3: met veiligheidsgordel (TAKATA MAXI PLUS®).

Let voor het inbouwen en het gebruik van kinderzitjes op de wettelijke bepalingen en montageaanwijzingen van de fabrikant van het betreffende kinderzitje. Lees in elk geval » pag. 82 en volg dit op.

Wij adviseren u het instructieboekje van de fabrikant van het kinderzitje bij de wagen documentatie te voegen en altijd in de wagen mee te nemen.

### Belangrijke aanwijzingen voor de voorairbag van de bijrijder

Lees aandachtig de aanvullende informatie »  pag. 24.

Neem de veiligheidsaanwijzingen van de volgende hoofdstukken in acht:

- Veiligheidsafstand tot de airbag aan bijrijderszijde » pag. 75.
- Voorwerpen tussen de bijrijder en de airbag aan bijrijderszijde »  in Voorairbags op pag. 77

Indien de voorairbag aan bijrijderszijde wordt geactiveerd, vormt dat een groot gevaar voor een kind dat met de rug naar het dashboard is gekeerd, aangezien de airbag met zo'n grote kracht tegen de stoel kan slaan dat dit levensgevaarlijke letsels kan opleveren. Kinderen t/m 12 jaar moeten altijd op de zitplaatsen achterin worden vervoerd.

Om deze reden raden wij u met klem aan om kinderen op de zitplaatsen achterin te vervoeren. Het is de veiligste plek van de wagen. Met de sleutelschakelaar kan de bijrijdersairbag buiten werking worden gesteld » pag. 79. Vervoer kinderen in een geschikt kinderzitje dat in overeenstemming is met de leeftijd en de grootte van het kind » pag. 83.

### ATTENTIE

- Als op de bijrijdersstoel een kinderzitje wordt gemonteerd, betekent dit bij een aanrijding een grotere kans op, mogelijk dodelijk, lichamelijk letsel bij het kind.
- Een geactiveerde bijrijdersairbag kan een kinderzitje, dat met de rug naar het dashboard is gekeerd, raken en dit met volle kracht tegen het portier, de hemelbekleding of de rugleuning werpen.
- Nooit een kinderzitje op de bijrijdersstoel bevestigen waarbij het kind met de rug naar het dashboard is gekeerd en de voorairbag in paraatheid is – levensgevaar! Wanneer het in uitzonderlijke gevallen noodzakelijk is een kind op de bijrijdersstoel mee te nemen, moet de voorairbag aan de bijrijderszijde buiten werking worden gesteld » pag. 79. Voorairbag van de bijrijder in- en uitschakelen\*. Indien de bijrijdersstoel over een hoogteregeling bezit, plaats deze dan zo ver mogelijk naar achteren en in de hoogste positie. Als u een vaste stoel heeft, moet de stoel zo ver mogelijk naar achteren worden gezet.
- In de versies zonder sleutelschakelaar voor het uitschakelen van de airbag dient de uitschakeling door een Technische Dienst te worden verricht. Vergeet niet de airbag opnieuw in te schakelen wanneer een volwassene plaats wenst te nemen naast de bestuurder.
- Alle inzittenden - vooral kinderen - moeten tijdens het rijden de juiste zithouding

aannemen en de veiligheidsgordels juist hebben omgespjt.

- Laat nooit kinderen of baby's op schoot meerijden - levensgevaarlijk!
- Sta nooit toe dat kinderen onbeschermd in de wagen meegaan of tijdens het rijden in de wagen gaan staan resp. geknield op de stoelen zitten. Bij een ongeval wordt uw kind zelf ook door de wagen geslingerd en kunnen andere inzittenden daardoor levensgevaarlijk worden verwond.
- Als kinderen tijdens het rijden een verkeerde zithouding aannemen, stellen de kinderen zich bij plotseling remmen of een aanrijding bloot aan een verhoogd risico op lichamelijk letsel. Dit geldt in het bijzonder voor kinderen die op de bijrijdersstoel worden vervoerd, want als het airbagsysteem bij een ongeval wordt geactiveerd, kan dit ernstig letsel en zelfs de dood tot gevolg hebben.
- Een geschikt kinderzitje biedt een goede bescherming!
- Laat een kind nooit alleen op het kinderzitje of in het interieur, aangezien de geparkeerde wagen naargelang het seizoen zeer hoge en nagenoeg dodelijke temperaturen kan bereiken.
- Kinderen kleiner dan 1,50 m mogen niet zonder kinderzitje met een normale veiligheidsgordel worden vastgegespt omdat ze anders bij plotseling remmen of een ongeval letsel kunnen oplopen aan buik en hals.

- De veiligheidsgordel mag niet zijn vastgeklemd en moet juist zijn omgedaan » pag. 69.
- In een kinderzitje mag slechts één kind zitten » pag. 83, Kinderzitjes.
- Wanneer een kinderzitje gemonteerd wordt op de achterbank, wordt aanbevolen om het kinderslot te activeren » pag. 138.

## Kinderzitjes

### Veiligheidsaanwijzingen

Lees aandachtig de aanvullende informatie »  pag. 24.

#### ATTENTIE

Tijdens het rijden moeten kinderen in de wagen worden vervoerd in een zitje dat geschikt is voor hun leeftijd, lichaamsgewicht en lichaamslengte.

- Lees in elk geval de informatie en waarschuwingen voor het gebruik van de kinderzitjes » pag. 82 en volg deze op.

#### ATTENTIE

De bevestigingsbeugels zijn alleen ontwikkeld voor kinderzitjes met het "ISOFIX"- en Top Tether\*-systeem.

- Nooit kinderzitjes zonder "ISOFIX"- en Top Tether\*-systeem of spanbanden of andere voorwerpen aan de bevestigingsbeugels vastmaken - levensgevaar!
- Zorg ervoor dat de kinderzitjes goed in de "ISOFIX"- en Top Tether\*-bevestigingsbeugels vastzitten.

#### ATTENTIE

Een onjuiste installatie van de kinderzitjes verhoogt het risico op verwonding bij een botsing.

- Bind de veiligheidsriem nooit aan een bevestigingshaak in de bagageruimte.
- De bagage of andere voorwerpen nooit bij de onderste (ISOFIX) of de bovenste verankeringen (Top Tether) vastbinden of vastzetten.

## Indeling van kinderzitjes in klassen

Er mogen alleen kinderzitjes worden gebruikt die zijn goedgekeurd en voor het kind geschikt zijn.

Voor deze kinderzitjes geldt de norm ECE-R 44 of ECE-R 129. ECE-R betekent: Economic Commission of Europe-regeling.

De kinderzitjes zijn ingedeeld in vijf groepen:

**Groep 0:** tot 10 kg (tot ongeveer 9 maanden)



**Groep 0+:** tot 13 kg (tot ongeveer 18 maanden)

**Groep 1:** van 9 tot 18 kg (tot ongeveer 4 jaar)

**Groep 2:** van 15 tot 25 kg (tot ongeveer 7 jaar)

**Groep 3:** van 22 tot 36 kg (meer dan 7 jaar)

Kinderzitjes die conform de ECE-R 44 of ECE-R 129 norm zijn getest, zijn voorzien van het ECE-R 44 of ECE-R 129 keurmerk (grote E in een cirkel, daaronder het testnummer).

Let voor het inbouwen en het gebruik van kinderzitjes op de wettelijke bepalingen en montageaanwijzingen van de fabrikant van het betreffende kinderzitje.

Wij adviseren u het instructieboekje voor het kinderzitje bij de wagendocumentatie te voegen en altijd in de wagen mee te nemen.

SEAT adviseert kinderzitjes uit het **accessoireprogramma van SEAT** te gebruiken. Deze kinderzitjes zijn voor het gebruik in wagens van SEAT geselecteerd en getest. Bij uw SEAT dealer kunt u terecht voor het meest geschikte zitje voor uw model wagen en de leeftijds-categorie waarin uw kind valt.

### Kinderzitjes volgens categorieën

De kinderzitjes kunnen universeel, semi-universeel, specifiek voor een voertuig (allemaal

volgens het voorschrift ECE-R 44) of i-Size (volgens het voorschrift ECE-R 129) goedgekeurd zijn.

- **Universeel:** de kinderzitjes met universele goedkeuring kunnen in alle voertuigen gemonteerd worden. Het is niet nodig om een lijst met modellen te raadplegen. Bij een universele goedkeuring voor ISOFIX is het kinderzitje daarnaast ook voorzien van een bevestigingsgordel bovenaan (Top Tether).
- **Semi-universeel:** voor de semi-universele goedkeuring zijn, naast de standaard vereisten van de universele goedkeuring, ook een aantal veiligheidsinrichtingen nodig om het zitje vast te zetten, die aanvullende testen vereisen. De kinderzitjes met semi-universele goedkeuring staan in een lijst van wagenmodellen waarin ze kunnen worden gemonteerd.
- **Specifiek voor een voertuig:** de specifieke goedkeuring voor een voertuig vereist een dynamische test van het kinderzitje voor elk voertuigmodel apart. De kinderzitjes met specifieke goedkeuring voor een voertuig bevatten een lijst van voertuigmodellen waarin ze kunnen worden gemonteerd.
- **i-Size:** de kinderzitjes met i-Size goedkeuring moeten voldoen aan de vereisten van de norm ECE-R 129 met betrekking tot montage en veiligheid. De fabrikanten van kinderzitjes kunnen u aangeven welke zitjes over de i-Size goedkeuring beschikken voor deze wagen.

## Bevestigingssystemen

Afhankelijk van het land worden verschillende bevestigingssystemen gebruikt om de kinderzitjes veilig in te bouwen.

### Overzicht van de bevestigingssystemen

- **ISOFIX:** ISOFIX is een gestandaardiseerd bevestigingssysteem dat het mogelijk maakt om kinderzitjes snel en veilig vast te zetten in de auto. De ISOFIX-bevestiging zorgt voor een starre verbinding tussen het kinderzitje en de carrosserie.

Het kinderzitje heeft twee bevestigingspunten of "ankers". Deze bevestigingspunten klikken vast in ISOFIX-ogen die zich tussen de achterbank en de rugleuning van de achterbank bevinden (buitenste zitplaatsen). ISOFIX-bevestigingssystemen worden vooral in Europa gebruikt  **pag. 27**. Het is mogelijk dat de ISOFIX-bevestiging wordt aangevuld met een bevestigingsgordel bovenaan (Top Tether) of een steun.

- **Automatische driepuntsgordel.** Wanneer mogelijk is het beter de kinderzitjes te bevestigen met het ISOFIX-systeem dan met de automatische driepuntsgordel  **pag. 25**.

Bijkomende bevestigingen:

- **Top Tether:** de bevestigingsgordel bovenaan wordt over de rugleuning van de achterbank geleid en met een haak aan een

verankeringspunt vastgezet. De verankeringspunten bevinden zich achteraan aan de rugleuning van de achterbank, aan de zijde van de bagageruimte »  pag. 30. De ogen voor bevestiging van de Top Tether-gordel zijn aangeduid met het symbool van een anker.

- **Steun:** sommige kinderzitjes rusten op de vloer van de auto met een steun. De steun verhindert dat het kinderzitje naar voren kantelt bij een botsing. De kinderzitjes met steun mogen enkel gebruikt worden op de bijrijdersstoel en op de buitenste zitplaatsen achterin »  ⚠. Bij montage van dit type zitjes moet ook de lijst van goedgekeurde auto's voor deze montage, beschikbaar in de gebruiksaanwijzing van het bevestigingssysteem, worden geraadpleegd.

### Aanbevolen systemen om kinderzitjes te bevestigen

SEAT beveelt aan om de kinderzitjes als volgt te bevestigen:

- **Autostoeltjes of kinderzitjes tegen de rijrichting in:** ISOFIX en steun of iSize.
- **Kinderzitjes in de rijrichting:** ISOFIX en Top Tether.

• **Controleer of de steun juist en veilig is geïnstalleerd.**

### **ATTENTIE**

Het verkeerde gebruik van de steun kan levensgevaarlijke letsels tot gevolg hebben.

## Noodgevallen

### Zelfhulp

### Nooduitrusting

#### Gevarendriehoek\*

In sommige landen is een reflecterende gevarendriehoek voor noodgevallen verplicht, evenals een verbanddoos en reservelampjes.

De gevarendriehoek bevindt zich in het opbergvak onder de laadvloerafdekking in de bagageruimte van de wagen.

#### Let op

- De gevarendriehoek behoort niet tot de standaarduitrusting van de wagen.
- De gevarendriehoek moet voldoen aan de wettelijke vereisten.

#### Verbanddoos en brandblusser\*

De verbanddoos kan zich in het opbergvak onder de laadvloerafdekking in de bagageruimte van de wagen bevinden.

De brandblusser\* bevindt zich in de bagageruimte en is met velcro op de vloermat vastgemaakt.

#### Let op

- De verbanddoos en de brandblusser behoren niet tot de standaarduitrusting van de wagen.
- De verbanddoos moet voldoen aan de wettelijke eisen.
- Let bij het verbandkussen resp. de verbanddoos op de houdbaarheidsdatum van de inhoud. Is de houdbaarheidsdatum verstreken, dan moet u zo snel mogelijk een nieuwe verbanddoos aanschaffen.
- De brandblusser moet altijd aan de wettelijke eisen voldoen.
- Let er bij een brandblusser op, dat deze ook bedrijfsklaar is. Daarom moet een brandblusser regelmatig worden gecontroleerd. Wanneer de eerstvolgende controle noodzakelijk is, kunt u zien op de controles-ticker op de brandblusser.
- Alvorens nieuwe of vervangende accessoires aan te schaffen de aanwijzingen raadplegen in "Accessoires en onderdelen" » pag. 308.

#### Wagengereedschap

Lees aandachtig de aanvullende informatie »  pag. 53

Afhankelijk van de uitrusting bevinden het wagengereedschap en de bandenreparatieset\*

zich in de bagageruimte onder de afdekking van de laadvloer.

Het wagengereedschap bestaat uit de volgende onderdelen:

- Adapter voor wielboutbeveiliging\*
- Sleeppoeg
- Wielsleutel\*
- Krik\*
- Haak voor verwijderen van de grote wiel-doppen\*/ klem voor de doppen van de wielbouts.

Enkele van de vermelde onderdelen horen alleen bij bepaalde uitvoeringen of zijn optioneel.

#### ⚠ ATTENTIE

- De uit de fabriek meegeleverde krik is alleen voor uw wagenmodel bedoeld. In geen geval daarmee zwaardere wagens of andere lasten optillen - gevaar voor verwondingen!
- Krik alleen op een stevige, vlakke ondergrond gebruiken.
- Nooit de motor bij opgekrikte wagen starten - gevaar voor ongelukken!
- Als er handelingen onder de wagen verricht moeten worden, dient men hiervoor geschikte middelen te gebruiken. Gevaar voor verwondingen!



**i Let op**

De krik heeft doorgaans geen onderhoud nodig. Indien dit nodig is, moet gesmeerd worden met universeel vet.

## Bandenreparatie

### Bandenafdichtset TMS (Tyre Mobility System)\*

Lees aandachtig de aanvullende informatie »» pag. 52

Dankzij de bandenafdichtset\* (Tyre Mobility System) kan een beschadiging of een lek veroorzaakt door scherpe voorwerpen met een maximale doorsnede van ca. **4 mm** deugdelijk worden gerepareerd. **Haal het scherpe voorwerp, bijv. de schroef of spijker, niet uit de band.**

Na het aanbrengen van de afdichtingspasta op de band, moet u de bandenspanning altijd 10 minuten na het hernieuwd starten controleren.

Gebruik de bandenafdichtset alleen om een band op te vullen nadat u de wagen op een veilige plaats hebt geparkeerd en als u vertrouwd bent met de nodige werkzaamheden en veiligheidsvoorschriften én over de juiste bandenafdichtset beschikt! Roep anders de hulp van vakmensen in.

Het bandenafdichtmiddel mag niet worden gebruikt:

- Bij beschadigingen aan de velg.
- Voor buitentemperaturen lager dan  $-20^{\circ}\text{C}$  ( $-4^{\circ}\text{F}$ ).
- Bij sneden en gaatjes in de band groter dan 4 mm.
- Als u met zeer lage bandenspanning of lege band hebt gereden.
- Als de houdbaarheidsdatum van de fles afdichtkit is verstreken.

### ⚠ ATTENTIE

Het gebruik van de bandenafdichtset kan gevaarlijk zijn, met name bij het vullen van de band op de vluchtstrook of in de berm. Let op het volgende om het gevaar voor verwondingen te beperken:

- Breng de wagen tot stilstand zodra dit op een veilige wijze mogelijk is. Parkeer de wagen op een veilige afstand van het langrijdende verkeer om de band te vullen.
- Let erop dat de ondergrond vlak en stevig is.
- Alle inzittenden, en met name kinderen, moeten zich op een veilige afstand van de werkzaamheden bevinden.
- Zet de alarmlichten aan om andere weggebruikers te waarschuwen.
- Gebruik de bandenafdichtset alleen als u vertrouwd bent met de uit te voeren werk-

zaamheden. Roep anders de hulp van vakmensen in.

- De afdichtset is alleen bedoeld om in geval van nood een werkplaats te kunnen bereiken.
- Vervang de met de afdichtbandenset gerepareerde band zo snel mogelijk vervangen.
- Het dichtmiddel is schadelijk voor de gezondheid en moet onmiddellijk worden schoongemaakt als het de huid in aanraking komt.
- Bewaar de bandenafdichtset altijd buiten het bereik van kinderen.
- Zet de motor altijd af, trek de handrem helemaal aan en zet hem in een versnelling bij wagens met een handgeschakelde versnellingsbak om het risico op onbedoeld verrijden te reduceren.

### ⚠ ATTENTIE

Een met dichtmiddel gevulde band heeft niet dezelfde rijeigenschappen als een gewone band.

- Rij hiermee nooit sneller dan 80 km/h (50 mph).
- Vermijd acceleraties, stevig remmen en snel door bochten rijden.
- Rijd slechts 10 minuten op de maximumsnelheid van 80 km/u (50 mph) en controleer vervolgens de toestand van de band. »

### Milieu-aanwijzing

Ontdoe u van de gebruikte of niet meer houdbare afdichtpasta volgens de toepasselijke wettelijke milieuvorschriften.

### Let op

- Nieuwe flessen bandafdichtmiddel zijn verkrijgbaar bij SEAT-dealers.
- Neem de meegeleverde gebruiksaanwijzing van de afdichtmiddelset\* in acht.

### Onderdelen van de bandafdichtset\*

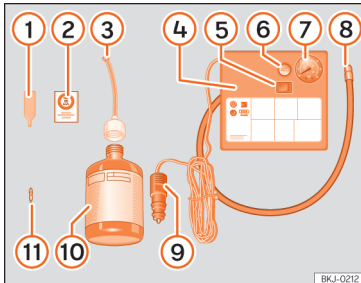

**Afb. 98** Standaardweergave: inhoud van de bandafdichtset.

De bandenafdichtset zit in de bagageruimte onder de vloerbekleding. Het bevat de volgende componenten >>> **afb. 98**:

- 1 Demontagereedschap voor ventielinzet
- 2 Sticker om op het instrumentenpaneel te kleven, binnen het gezichtsveld van de bestuurder, om te herinneren aan de maximaal aanbevolen snelheid "max. 80 km/u" of "max. 50 mpu"
- 3 Vulpijp met dop
- 4 Luchtcompressor
- 5 Schakelaar ON/OFF
- 6 Ontluchtingschroef (kan ook in de pompslang opgenomen zijn).
- 7 Controlelampje van de bandenspanningscontrole (kan ook opgenomen zijn in de pompslang).
- 8 Buis voor bandenspanning
- 9 12 V stekker
- 10 Fles met afdichtmiddel
- 11 Reserveventiel

Het **ventieluitbouwsysteem** ① heeft aan de onderkant een gleuf voor het ventiel. Het ventiel kan alleen zo worden in- of uitgedraaid. Hetzelfde geldt voor het reserveventiel ⑪.

### ⚠ ATTENTIE

Bij het oppompen kan de luchtcompressor en de pompslang heet worden.

- Bescherm handen en huid tegen aanraking van hete onderdelen.
- Leg de hete pompslang en de hete luchtcompressor niet op brandbare materialen.
- Laat ze eerst afkoelen alvorens het apparaat op te bergen.
- Lukt het niet de band tot minstens 2,0 bar (29 psi / 200 kPa) op te pompen, dan is de band te beschadigd. Het afdichtmiddel is niet in staat de band af te dichten. Rij niet verder. Roep de hulp van vakmensen in.

### ⓘ VOORZICHTIG

Zet de luchtcompressor na maximaal acht minuten uit zodat hij niet oververhit raakt! Laat hem eerst enkele minuten afkoelen alvorens hem weer aan te zetten.

### Controle na 10 minuten rijden

Draai de pompslang >>> **afb. 98** ⑧ weer vast en controleer de druk op de manometer ⑦.

**1,3 bar (19 psi / 130 kPa) en lager:**

- **Zet de wagen stil!** De band is niet voldoende afgedicht.
- Roep de hulp van vakmensen in >>> ⚠.

**1,4 bar (20 psi / 140 kPa) en hoger:**

- Corrigeer de bandenspanning opnieuw tot de juiste waarde.
- Rij voorzichtig weer door tot de dichtstbijzijnde gespecialiseerde werkplaats. Rij niet harder dan 80 km/u (50 mph) en vervang de band.

**⚠ ATTENTIE**

Rijden met een niet afgedichte band is gevaarlijk en kan ongevallen en ernstig letsel veroorzaken.

- Rij niet verder als de bandenspanning 1,3 bar (19 psi / 130 kPa) of lager is.
- Roep de hulp van vakmensen in.

**Ruitenwischerbladen vervangen****Ruitenwischerbladen voor en achter vervangen**

Lees aandachtig de aanvullende informatie »»  pag. 61.

Ruitenwischerbladen in perfecte staat zorgen voor goed zicht. Zijn ze beschadigd, dan moeten ze onmiddellijk vervangen worden.

De ruitenwischerbladen zijn standaard voorzien van een laagje grafiet. Deze laag zorgt

ervoor dat de ruit stil wordt geveegd. Als het grafietlaagje beschadigd is, wordt de ruit met meer lawaai schoongeveegd.

Controleer de toestand van de wischerbladen regelmatig. **Als de ruitenwischerbladen het glas krassen**, dan moet u ze bij beschadiging vervangen en bij verontreiniging schoonmaken »» .

Als dit laatste niet voldoende mocht zijn, kan het zijn dat de montagehoek van de ruitenwischerarmen slecht afgesteld staat. In dat geval dient u bij een gespecialiseerde werkplaats langs te gaan om de montagehoek te laten controleren en eventueel af te stellen.

**⚠ ATTENTIE**

Rijd alleen wanneer u goed zicht hebt door alle ruiten!

- Regelmatig de ruitenwischerbladen en alle ruiten schoonmaken.
- Ruitenwischerbladen elk jaar een- tot tweemaal vervangen.

**ⓘ VOORZICHTIG**

- Defecte of vervuilde ruitenwischerbladen kunnen krassen op de voorruit veroorzaken.
- Ruiten nooit met brandstof, nagellakremover, lakverdunder e.d. schoonmaken. Hierdoor kunnen de ruitenwischerbladen worden beschadigd.

• De voorruit- of achterrautwischer nooit met de hand verplaatsen. Deze kunnen hierdoor beschadigd raken.

• Om beschadiging van de motorkap en de ruitenwischerarmen te voorkomen, mogen ze uitsluitend worden opgetild van de ruiten zodra ze in servicestand staan.

**ⓘ Let op**

• De wischerarmen kunnen alleen in de bedrijfsstand worden gezet als de motorkap volledig gesloten is.

• De servicestand kunt u bijvoorbeeld ook gebruiken wanneer u 's winters de voorruit met een hoes tegen bevriezing wilt beschermen.

**Wagen slepen en motor starten door aanslepen****Algemeen**

Lees aandachtig de aanvullende informatie »»  pag. 58.

**Motor starten door slepen** (of "aanslepen") is het aanzetten van de motor van een voertuig terwijl een ander voertuig eraan trekt.

**Wegslepen** is het trekken van een voertuig dat niet in staat is om te rijden. »

Als de wagen uitgerust is met het Keyless Access-systeem, mag hij enkel gesleept worden met contact ingeschakeld!

De accu van de wagen ontladst als de wagen gesleept wordt met de motor uitgeschakeld en het contact ingeschakeld. Afhankelijk van de batterijstatus kan de afname van de spanning zo groot zijn, ook al duurt dat slechts enkele minuten, dat geen enkel apparaat van de wagen meer werkt, zoals bijv. de alarmlichten. In auto's met Keyless Access-systeem kan het stuur blokkeren.

### ⚠ ATTENTIE

Als de stroomvoorziening is uitgevallen, werkt de verlichting niet (bijv. remlicht en knipperlichten). Sleep de wagen niet af. Anders bestaat er gevaar voor ongelukken.

### ⚠ ATTENTIE

Als u aansleept, ontstaat een hoog risico voor ongevallen, bijv. doordat tegen de slepende wagen wordt gebotst.

### ⓘ VOORZICHTIG

Als vanwege een defect de versnellingsbak van uw wagen geen smeermiddel meer krijgt, mag de wagen alleen met opgetilde aangedreven wielen of met een speciale transportwagen of aanhangwagen worden afgesleept.

### ⓘ VOORZICHTIG

De wagen mag niet verder dan 50 m worden aangetrokken. Anders bestaat het risico dat de katalysator beschadigd raakt.

### ⓘ Let op

- Hierbij moeten de wettelijke voorschriften worden opgevolgd.
- Bij beide wagens de alarmlichten inschakelen. Let daarbij echter zo nodig op andere voorschriften.
- De sleepkabel mag niet verdraaid zijn. Is dat wel het geval, kan het voorste sleepoog los raken van de wagen.

## Aanwijzingen voor het starten bij slepen

In het algemeen geldt dat een wagen niet gestart mag worden door hem te slepen. Gebruik in plaats daarvan de starthulp »»  pag. 59.

Om technische redenen kunnen de volgende wagens **niet** worden gestart door te slepen:

- Wagens met automatische versnellingsbak.
- Als de accu van de wagen leeg is, omdat in wagens met vergrendel- en startstelsel Keyless Access de stuurinrichting geblokkeerd blijft en de elektronische parkeerrem en elektronische stuurkolomvergrendeling niet

gelost kunnen worden indien ze zijn ingeschakeld.

- Als de accu volledig ontladen is, werken de regeleenheden van de motor mogelijk niet meer correct.

### Wanneer uw wagen toch gestart moet worden door te slepen (enkel handgeschakelde versnellingsbak):

- De 2e of 3e versnelling inschakelen.
- Koppeling ingetrapt houden.
- Schakel het contact en de alarmlichten in.
- Wanneer beide voertuigen in beweging zijn, laat u het koppelingspedaal los.
- Zodra de motor aanslaat, trapt u het koppelingspedaal in en ontkoppelt u de versnelling om botsing met het trekkende voertuig te vermijden.

### ⓘ Let op

De motor kan enkel gestart worden door slepen indien de elektronische parkeerrem en eventueel de elektronische stuurkolomvergrendeling uitgeschakeld zijn. Als de wagen zonder stroom zit of er een defect is in het elektrische systeem, moet de motor gestart worden met de starthulp om de elektronische parkeerrem en de elektronische stuurkolomvergrendeling uit te schakelen.

## Sleepoog voorin

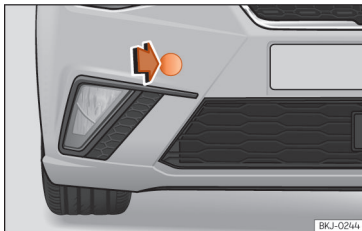

**Afb. 99** Voorbumper rechts: de afdekking verwijderen.

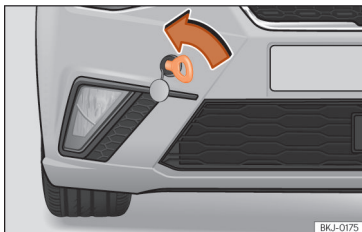

**Afb. 100** Voorbumper rechts: ingeschroefd sleepoog.

Het voorste sleepoog wordt pas ingebouwd wanneer het nodig is.

Rechts in de voorbumper zit een opening met afdekking waarin het sleepoog kan worden geschroefd.

- Neem het sleepoog uit de wagengereedschapsset.
- Verwijder het deksel vooraan door op de linkerkant van het deksel te drukken » » **afb. 99**.
- Het sleepoog helemaal naar *links* vastdraaien, in pijlrichting » » **afb. 100**.

Sleepoog na gebruik eruit draaien en de afdekkap weer in de bumper plaatsen. Plaats het sleepoog terug bij het wagengereedschap. Meen het sleepoog altijd mee in de wagen.

## Sleepoog achterin

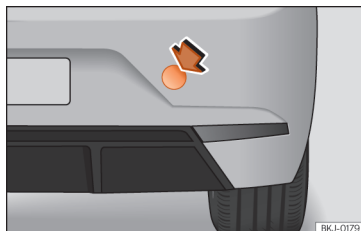

**Afb. 101** Voorbumper rechts: afdekking.

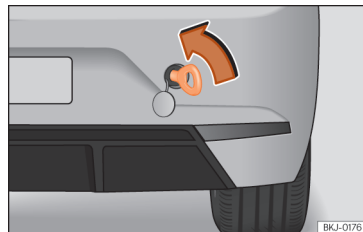

**Afb. 102** Achterbumper rechts: ingeschroefd sleepoog.

Het achterste sleepoog wordt pas ingebouwd wanneer het nodig is.

## Wagens met sleepoog

Rechts in de achterbumper zit een opening met afdekking waarin het sleepoog kan worden geschroefd

- Neem het sleepoog uit de wagengereedschapsset » » **pag. 86**.
- Om de afdekking te openen, drukt u bovenaan rechts » » **afb. 101**.
- Schroef het sleepoog in de schroefdraad vast » » **afb. 102** en trek dit met de wielsleutel stevig aan.

Schroef het sleepoog na het gebruik weer eruit en let dit bij het wagengereedschap. Plaats de afdekking weer in de bumper terug. Meen het sleepoog altijd mee in de wagen. »

### ⚠ ATTENTIE

- Als het sleepoog niet tot de aanslag erin geschroefd wordt, kan de schroefdraad bij het afslepen losraken – gevaar voor ongelukken.
- Bij wagens met trekhaak alleen speciale sleepkabels gebruiken - Gevaar voor ongevallen!

### ⓘ VOORZICHTIG

Gebruik bij wagens met trekhaak alleen speciale sleepstangen om beschadigingen aan de stang met kogelkop te voorkomen. Dit zijn sleepstangen, die speciaal voor trekhaken zijn vrijgegeven.

### Slepen van wagens met schakelbak

Het slepen gaat relatief probleemloos.

Neem ook de aanwijzingen » pag. 89 in acht.

De wagen kan gewoon met een sleepstang/-kabel of met van de grond getilde voor- of achteras worden gesleept. De maximale snelheid bij het slepen is **50 km/u** (30 mph).

### Slepen bij automatische transmissie

Het slepen gaat niet probleemloos.

Neem ook de aanwijzingen » pag. 89 in acht.

De wagen kan gewoon met een sleepstang/-kabel worden gesleept. Let hierbij op het volgende:

- **Keuzehendelstand N** inschakelen.
- Tijdens het slepen bedraagt de maximale snelheid **50 km/u** (30 mph).
- De maximale sleepafstand bedraagt **50 kilometer**. Reden: bij niet-draaiende motor werkt de ATF-pomp niet, de versnellingsbak is bij hogere snelheden en grotere afstanden daarom niet voldoende gesmeerd.

Als de wagen met een **takelwagen** wordt gesleept, mag de wagen alleen met opgetilde voorwielen worden gesleept. Reden: de aandrijfassen zitten aan de voorwielen. Bij aan de achterzijde opgetilde - dus naar achteren getrokken - wagen draaien de aandrijfassen *naar achteren*. Hierdoor bereiken de satellietwielen in de automatische transmissie zulke hoge toerentallen, dat de versnellingsbak in korte tijd zwaar wordt beschadigd.

### ⓘ Let op

- Als normaal slepen niet mogelijk is of als de afstand waarover moet worden gesleept langer dan 50 km is, moet de wagen op een speciaal transportvoertuig of een aanhangwagen worden vervoerd.
- Als de voeding wordt onderbroken in stand P, kan de keuzehendel niet meer worden verplaatst. Gebruik in dat geval de noodontgrendeling van de keuzehendel om de wagen te kunnen rijden/manoeuvreren.

## Zekeringen en lampjes

### Zekeringen

#### Inleiding tot thema

In principe kan een zekering toegewezen zijn aan verscheidene apparaten. Omgekeerd is het ook mogelijk dat één apparaat verschillende zekeringen gebruikt.

Vervang de zekeringen alleen als de oorzaak van de fout werd opgelost. Wanneer een nieuw geplaatste zekering na korte tijd weer doorbrandt, moet de elektrische installatie door een gespecialiseerde werkplaats worden nagekeken.

#### ⚠ ATTENTIE

De hoge spanning van het elektrische systeem kan stroomschokken en ernstige brandwonden veroorzaken. Deze kunnen zelfs dodelijk zijn!

- Raak nooit de elektrische kabels van het ontstekingssysteem aan.
- Voorkom kortsluiting in de elektrische installatie.

#### ⚠ ATTENTIE

Het gebruik van verkeerde zekeringen, de vervanging van zekeringen en het overbruggen van een stroomcircuit zonder ze-

keringen kan brand en ernstige verwondingen tot gevolg hebben.

- Gebruik nooit zekeringen met een te hoge stroomsterkte. Vervang de zekeringen alleen door zekeringen voor dezelfde stroomsterkte (zelfde kleur en opschrift) en grootte.
- Probeer een zekering nooit te repareren.
- Vervang de zekeringen nooit door een metalen draad, een nietje of iets vergelijkbaars.

#### ⚠ VOORZICHTIG

- Schakel de motor, lichten en overige elektrische apparatuur uit en haal de sleutel uit het contact voordat u een zekering vervangt, om schade aan het elektrische systeem te voorkomen.
- Wanneer een zekering door een zwaardere zekering wordt vervangen, kan er ook schade op een andere plaats in de elektrische installatie ontstaan.
- Dek de open zekeringenhouders af om te voorkomen dat er vuil of vocht in de kast terecht komt, aangezien dit het elektrische systeem kan beschadigen.
- Verwijder de deksels van de zekeringenhouders en bouw ze weer correct in om beschadigingen te voorkomen.

#### 📘 Let op

- Bij een elektrisch apparaat kunnen meerdere zekeringen horen.
- Meerdere apparaten kunnen gezamenlijk met een zekering zijn beveiligd.
- Er zijn in het voertuig meer zekeringen dan in dit hoofdstuk vermeld worden. Deze mogen alleen vervangen worden in een gespecialiseerde werkplaats.
- De posities die niet bezet zijn door een zekering staan ook niet vermeld in de tabellen.
- Enkele van de in de tabellen vermelde verbruikers horen alleen bij bepaalde type-uitvoeringen of zijn voor optioneel verkrijgbare uitrusting.
- Let erop dat de tabellen overeenkomen met de stand van de techniek tijdens het drukken van dit instructieboekje; waardoor ze dus aan wijzigingen onderhevig zijn.

### Zekeringenoverzicht, dashboard links

Lees aandachtig de aanvullende informatie »»»  pag. 50

Vervang de zekeringen alleen door zekeringen voor dezelfde stroomsterkte (zelfde kleur en opschrift) en grootte. »»

## Noodgevallen

Nr.	Stroomverbruiker/Ampère	
1	Trekhaak	20
2	Sigarettenaansteker/Accessoire-aansluiting	20
3	Soundversterker	30
5	Panoramadak	30
6	Centrale vergrendeling	40
8	Aanjager verwarming/Climatronic	30
10	Trekhaak	20
11	Elektrokleppen CNG	7,5
13	Lichtschakelaar, LSS- en SMLS-stuurkolom, diagnoseaansluiting, regen-/lichtsensor	7,5
14	LSS-stuurkolom: ruitenwischerhendel	10
15	Combi	7,5
16	Voeding lichten rechts	40
17	Ruitbediening rechterportieren	30
18	Ruitenwissers	30
19	Radio, multimediasysteem	25
20	Achterrautverwarming	30
21	SCR-regeleenheid	30
23	Rear view camera	7,5

Nr.	Stroomverbruiker/Ampère	
24	Connectivity Box, aansluiting externe audiobronnen (dubbele USB-AUX IN), telefoonversterker, MIB-scherm	5
25	Elektronica stuurkolom (MFL)	7,5
26	Gateway	7,5
27	Regeleenheid actieve wielophanging	7,5
28	DWA-sensor	7,5
29	DWA-claxon	7,5
31	Regeleenheid clima 9AA/9AB	7,5
	Regeleenheid Climatronic 9AK	15
32	LSS-stuurkolom, zonder Kessy	7,5
33	Ruitbediening linkerportieren	30
35	Voeding lichten links	40
36	Signal horn	20
37	Regeleenheid stoelverwarming	30
38	BCM Power C63	30
39	BSD, PDC, MRR	10
40	Lichtschakelaar, diagnoseaansluiting, lichtbundelhoogteverstelling, LSS-stuurkolom: lichten, halogeenkoplampen, achteruitrijchakelaar, elektrochromatische spiegel, RKA zonder radio	7,5

Nr.	Stroomverbruiker/Ampère	
41	Afstelling buitenspiegels zonder inklappen	7,5
42	Koppelingspedaal, startrelais, CNG-relais bobine, AA-druksensor	7,5
43	DWP-relais bobine, achterrautwiskermotor, verwarmde sproeiers	15
44	Airbag	7,5
45	Linker koplamp Leimo Plus	7,5
46	Rechter koplamp Leimo Plus	7,5
48	Stuurkolomvergrendeling, Kessy regeleenheid	7,5
49	SCR-relais bobine	7,5
53	Keuzehendel automaat, ZSS	7,5
58	Dubbele waterpomp	7,5
59	Verwarme buitenspiegels	10
60	Trekhaak	30
61	Trekhaak	30

### Zekeringenoverzicht in de motorruimte

Lees aandachtig de aanvullende informatie »  pag. 50



Vervang de zekeringen alleen door zekeringen voor dezelfde stroomsterkte (zelfde kleur en opschrift) en grootte.

Nr.	Stroomverbruiker/Ampère	
1	Module MPI-motorinspuiting	10
	Module TSI-motorinspuiting	15
	Module dieselmotorinspuiting	30
2	Brandstofdoseerklep (TJ4/T6P/TJ7), Circulatiepomp koelvloeistof lage temperatuur (TJ4/T6P/TJ7); Olie-drukregelklep (TJ1), AGR koelingsklep (TJ1), Hoge- en lagedrukwaterpomp (TJ1), SCR-relais bobine	7,5
3	Lambdasondes	15
4	Pomprelais benzinemotor (MPI), Vlotterregeleenheid (TSI en Diesel)	15
5	Drukomezter, EPW elektroklep, TOG-sensor, PWM elektrische ventilator, Variabele distributieklep, Klep voor actief-koolstofreservoir en olie-drukregelklep (TSI)	10
6	Ontstekingsbobines (MPI en TSI)	20
	Gloeibougierelais, weerstand aanzuigbuis (diesel)	7,5
7	Onderdrukpomp (TSI)	15
8	EKP-relais verstuivers en bobine (MPI en CNG), brandstofdoseerlemp (diesel)	10

Nr.	Stroomverbruiker/Ampère	
9	Servosensor	7,5
10	Vref accu: Gateway, BDM en BCM	7,5
14	Module motorinspuiting, hoofdrelais motor, ESC	7,5
15	Automatische versnellingsbak DQ200 en AQ160	30
17	50 diag	7,5
18	Startmotor	30
20	ESC (pomp)	60
	ABS (pomp)	40
21	ESC/ABS (kleppen)	25
24	Elektrische ventilator TH4 zonder airco voor landen met gematigd klimaat	30
25	Elektrische ventilator TH4 met airco of TSI voor landen met gematigd klimaat	20
	PTC1	40
26	Elektrische ventilator TJ1/TJ4/TJ7/T6P of TH4/TSI voor landen met gematigd klimaat	50
27	Elektrische ventilator TH4 met airco of TSI voor landen met gematigd klimaat	30
	PTC2	40

Nr.	Stroomverbruiker/Ampère	
28	PTC3	40

## Lampen vervangen

### Algemene aanwijzingen

Lees aandachtig de aanvullende informatie » pag. 51

Voor het vervangen van lampjes is enige technische vaardigheid vereist.

Als u zelf lampen wilt vervangen in het motorcompartiment, houd er dan rekening mee dat dit een gevaarlijke zone is » **in Veiligheidsaanwijzingen voor werkzaamheden in de motorruimte op pag. 317.**

Een lampje mag alleen worden vervangen door een lampje van gelijke uitvoering. De aanduiding van het wattage staat op de lampvoet.

Afhankelijk van het uitrustingsniveau zijn er verschillende koplampsystemen en achterlichten:

- Halogeenkoplamp
- Full-led koplamp\*
- Hoofd-halogeenkoplamp met led-dagrijverlichting\*
- Achterlicht met lampen

- Achterlicht met led\*

### Full-led koplampen\*

Full-led koplampen verrichten alle verlichtingsfuncties [daglicht, parkeerlicht, knipperlicht, dimlicht en routelicht] met lichtgevende diodes (leds) als lichtbron.

De full-led koplampen zijn ontworpen om de gehele levenscyclus van de wagen mee te kunnen en de lichtbronnen kunnen niet worden vervangen. Bij schade aan een koplamp moet u naar de werkplaats van een officiële dealer gaan voor vervanging.

### ⚠ ATTENTIE

- Als de motor op bedrijfstemperatuur is, moet bij werkzaamheden in de motorruimte bijzonder zorgvuldig te werk worden gedaan - gevaar voor verbranding!
- Lampen staan onder druk en kunnen exploderen als ze worden vervangen - gevaar voor verwondingen!
- Let er bij het vervangen van de lampen op, dat u zich niet verwondt aan scherpe delen in het koplamphuis.

### ⓘ VOORZICHTIG

- Voor het werken aan het elektrisch systeem moet de sleutel uit het contact gehaald worden. Gevaar voor kortsluiting!

- Vóór het vervangen van het gloeilampje de verlichting resp. parkeerlichten uitschakelen.

### 🌿 Milieu-aanwijzing

Met betrekking tot de opslag en afvoer van defecte lampjes kunt u informatie verkrijgen bij de gespecialiseerde winkels.

### ⓘ Let op

- Afhankelijk van de weersomstandigheden (koude, vocht) kunnen de koplampen, de mistlampen, achterlichten en knipperlichten tijdelijk beslaan. Dit heeft geen invloed op de levensduur van het verlichtingssysteem. Bij het inschakelen van de lichten, ontwasemt de zone waar de lichtbundel uitstraalt snel. Het is echter mogelijk dat de randen binnenin aangeslagen blijven.
- Controleer regelmatig of de verlichting van uw wagen goed werkt, met name de verlichting aan de buitenzijde van de wagen. Dat is niet alleen in het belang van uw eigen veiligheid, maar ook in het belang van de veiligheid van andere verkeersdeelnemers.
- Zorg ervoor dat u een nieuw lampje hebt, voordat u het kapotte lampje gaat uitbouwen.
- Lampenglas niet met de blote hand aanraken. Gebruik een stoffen doek of papier. Pak het glas van het gloeilampje niet met

blote handen vast. Gebruik een schone stoffen doek of schoon papier. De vetsporen die de vingers achterlaten zouden anders door de warmte van het brandende gloeilampje verdampen en op het spiegelloppvlak neerslaan met als gevolg dat de reflector dof wordt.

- Afhankelijk van de uitrusting van de wagen kan de binnen- en/of buitenverlichting geheel of gedeeltelijk uit leds bestaan. Leds hebben een levensduur die veel langer is dan die van de wagen. Bij een defect aan een led-verlichting moet u naar de werkplaats van een officiële dealer gaan voor vervanging.

## Gloeilampjes vooraan vervangen

### Grootlicht

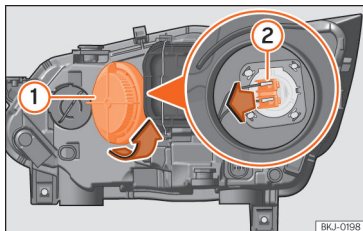

**Afb. 103** In de motorruimte: lampje grootlicht.

- Motorkap openen.
- Draai het deksel **1** naar links en verwijder het »» **afb. 103**.
- Verwijder de stekker van het lampje **2** door deze naar buiten te trekken.
- Verwijder het lampje door het los te trekken en plaats het nieuwe.
- Breng de stekker van het lampje **2** aan.
- Breng het deksel **1** aan en draai het naar rechts.
- Werking van het nieuwe lampje controleren.

### Dimlicht

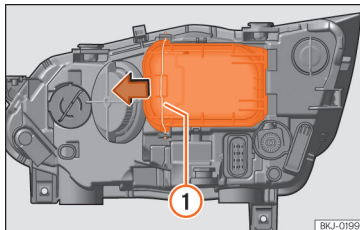

**Afb. 104** In de motorruimte: de afdekking verwijderen.

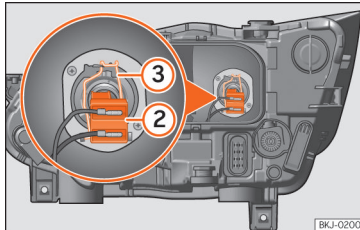

**Afb. 105** In de motorruimte: lampje dimlicht.

- Motorkap openen.
- De band »» **afb. 104** **1** verplaatsen in pijl-richting en de kap verwijderen.
- Stekkerverbinding »» **afb. 105** **2** van de lamp verwijderen.

- De houderveer »» **afb. 105** **3** losmaken door de veer naar binnen en naar rechts te drukken.
- Verwijder het lampje en plaats het nieuwe, zodat het bevestigingsuitsteeksel van de schotel past in de uitsparing van de reflector.
- Connector plaatsen.
- Deksel plaatsen en band sluiten. Ervoor zorgen dat gedurende deze handeling de pakking goed vastzit op de afdekking van de houder.
- Werking van het nieuwe lampje controleren.

## Knipperlicht en DRL- /stadslicht (daglicht)<sup>1)</sup>

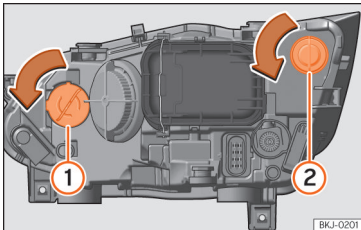

**Afb. 106** In de motorruimte: lampje knipperlicht ① en lampje DRL-licht (daglicht) ②.

- Motorkap openen.
- Draai de fitting »» **afb. 106** ① of ② naar links en trek eraan.
- Verwijder het lampje door dit naar links te draaien en tegelijkertijd op de fitting te drukken.
- Ga in omgekeerde volgorde te werk voor de montage.

<sup>1)</sup> Bij uitvoeringen met koplampen met led-daglicht kan dit lampje niet worden vervangen. Het is zo ontworpen dat het de hele levensduur van de wagen meegaat. Bij een defect moet u naar de werkplaats van een officiële dealer gaan voor vervanging.

## Lampje mistlicht

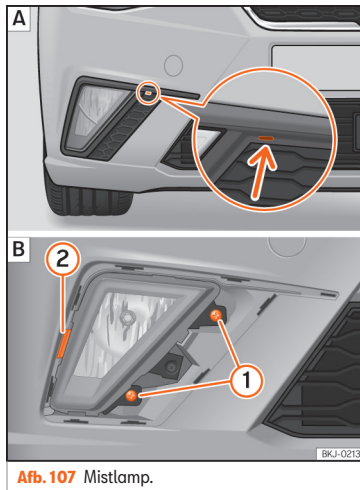

**Afb. 107** Mistlamp.

De handelingen in de aangegeven volgorde uitvoeren:

1. Steek een schroevendraaier in de gleuf »» **afb. 107** [A] [pijl]. Maak vervolgens de klemmen rondom het rooster los door ze met de schroevendraaier iets op te wippen.
2. Draai de twee schroeven ① [B] uit en wip de klem ② omhoog om de mistkoplamp te verwijderen.
3. Steker van de lamp lostrekken.
4. Draai de fitting naar links en trek hem los.
5. Verwijder het lampje door het naar links te draaien en er tegelijkertijd op te drukken.
6. Vervang het lampje door erop te drukken en het tegelijkertijd naar rechts te draaien. Let hierbij op de juiste stand van de bevestigingsgeleiders.
7. Ga in omgekeerde volgorde te werk voor de montage.
8. Werking van het nieuwe lampje controleren.

## Lampen achteraan vervangen

### Overzicht van de achterlichten

#### Achterlicht met lampjes

	Links	Rechts
Remlicht	2 x P21WLL	2 x P21WLL
Stadslicht		
Mistachterlicht	W21W	-
Achteruitrijlicht	-	W16W
Knipperlicht	PY 21W NA LL	PY 21W NA LL

#### Achterlicht met leds

	Links	Rechts
Remlicht	LED	LED
Stadslicht	LED	LED
Mistachterlicht	LED	-
Achteruitrijlicht	-	W16W
Knipperlicht	PY 21W NA LL	PY 21W NA LL

De tabellen gelden voor een wagen met stuur links. Afhankelijk van de afzetmarkt kan de positie van de lichten verschillen.

### Lampjes vervangen

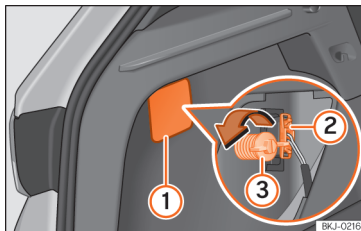

**Afb. 108** Bagageruimte: toegang tot de bevestigingsbout van het achterlicht.

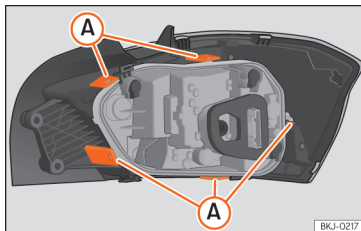

**Afb. 109** Bevestigingslippen aan de achterzijde van het achterlicht.

De handelingen in de aangegeven volgorde uitvoeren:

1. Controleren welk lampje defect is.
2. Achterklep openen.

3. Afdekking met de platte zijde van de schroevendraaier bij de uitsparing loswippen »» **afb. 108** ①.
4. Stekkerverbinding ② van de lamp verwijderen.
5. Met de hand of een schroevendraaier de bevestigingsbout van de lamp ③ losdraaien.
6. De lamp van de carrosserie weghalen door ze voorzichtig naar u te trekken en op een schone en vlakke ondergrond leggen.
7. Ontgrendel de bevestigingslippen »» **afb. 109** A.
8. Defecte lampje vervangen.
9. In omgekeerde volgorde te werk gaan voor de montage en speciaal opletten bij het plaatsen van de fitting. De bevestigingslippen moeten hoorbaar vastklikken.

#### ⚠ VOORZICHTIG

Ga bij het uitbouwen van het achterlicht voorzichtig te werk, om te voorkomen dat onderdelen resp. lak beschadigd raken.

#### i Let op

- Een zachte doek klaarleggen, zodat er geen krassen op het achterlichtglas komen als dit wordt neergelegd. »

- Bij het achterlicht met leds kan alleen het lampje van het knipperlicht en dat van het achteruitrijlicht worden vervangen.

## Kentekenverlichting

- Steek een schroevendraaier aan de platte zijde in de hiertoe voorziene gleuf en verwijder het licht.
- Verwijder de fitting door te draaien tot deze loskomt.
- De gloeilamp vervangen.
- Bouw de fitting in, door te draaien tot deze vastzit.
- Plaats het licht in de overeenkomstige holte en druk tot een "klik" hoorbaar is.

### **i** Let op

Afhankelijk van het uitrustingsniveau van de wagen kan de kentekenplaatverlichting voorzien zijn van leds. Leds hebben een levensduur die veel langer is dan die van de wagen. Bij een defect aan een led-verlichting moet u naar de werkplaats van een officiële dealer gaan voor vervanging.

## Zijknipperlichten

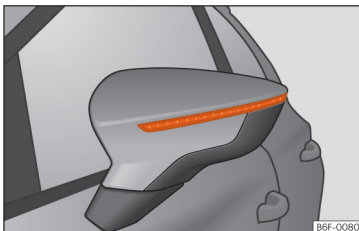

**Afb. 110** Knipperlicht ingebouwd in de buitenspiegel

De zijknipperlichten zijn van het type led en zijn ingebouwd in de buitenspiegels.

Bij een defect moet u naar de werkplaats van een officiële dealer gaan voor vervanging.

## Derde remlicht

Gezien de moeilijkheden betreffende de vervanging van dit licht dient dit in een garage uitgevoerd te worden.

## Interieurlampjes vervangen

### Interieurverlichting en leeslampjes voorin

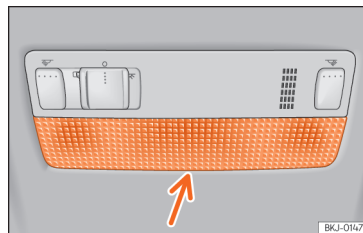

**Afb. 111** Leeslampje voorin.

### Het glas verwijderen

- De platte kant van een dunne schroevendraaier tussen het huis en het glas steken >>> **afb. 111.**
- Het glas voorzichtig loswippen om beschadigingen te voorkomen.

### Om de lampjes te vervangen

- De lampjes naar buiten trekken.
- Om het middelste lampje te verwijderen, deze vasthouden en naar één kant duwen.

### Voor de montage

- In omgekeerde volgorde te werk gaan en zachtjes aan de buitenkant van het lampje drukken.
- Eerst het glas met de kleine bevestigingsranden op het frame van de schakelaar zetten. Vervolgens op de voorkant drukken tot de twee lange randen in de houder vallen.

### Let op

Bij de interieurverlichting met leds kunnen de lampjes niet worden vervangen. Als het licht niet werkt moet u naar een officiële dealer gaan.

### Kofferbaklampje\*

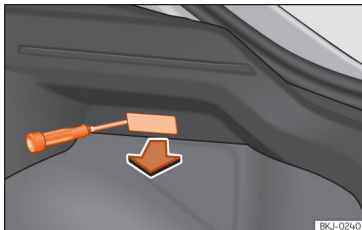

Afb. 112 Bagageruimteverlichting.

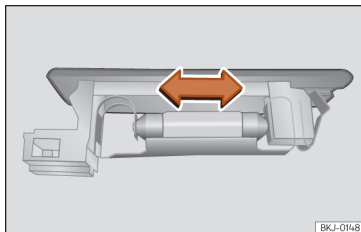

Afb. 113 Bagageruimteverlichting.

- De kap verwijderen door op de rand van de binnenzijde te drukken met de vlakke kant van een schroevendraaier »» afb. 112.
- Koppel de kabel los.
- Druk zijdelings op het lampje en verwijder het uit de houder »» afb. 113.
- Lampje vervangen.
- Sluit de kabel opnieuw aan.
- Monteer opnieuw de kap, door te drukken tot hij vastklikt.

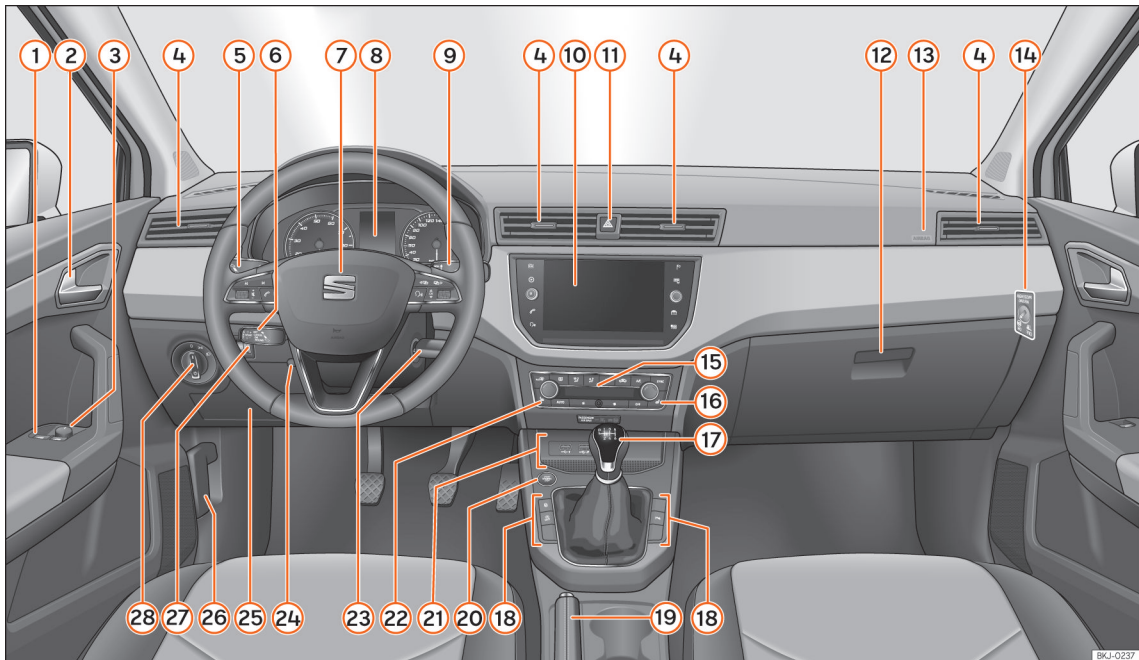

Afb. 114 Dashboard.

BKJ-0237



# Bedienen

## Bestuurdersgedeelte

### Overzicht

① Toetsen voor elektrische ruitbediening* .....	142	– Waarschuwings- en controlelampjes .....	37	– Drukknop voor activering Start-Stop .....	262
② Portiergreep binnenzijde		⑨ Hendel voor:		– SEAT Drive Profile .....	284
③ Schakelaar voor elektrisch bedienende buitenspiegels* .....	156	– Ruitenwissers/-sproeiers .....	154	– Inparkeersysteem .....	286
④ Luchtroosters		– Ruitenwissers/-sproeier* .....	154	– Controle bandenspanning* .....	332
⑤ Hendel voor:		– Bediening van de multi-functie-indicatie* .....	110	⑱ Handremhendel .....	237
– Knipperlichten/grootlicht .....	149	⑩ Infotainmentsysteem		⑳ Startknop (Keyless Access sluit- en startstelsysteem zonder sleutel) .....	233
– Cruisecontrol* .....	265	⑪ Alarmlichten .....	152	– USB/AUX-IN-ingang .....	228
⑥ Afhankelijk van de uitrusting:		⑫ Afhankelijk van de wagenuitrusting, dashboardkastje met: .....	162	– Connectivity Box / Wireless Charger* .....	228
– Hendel voor cruise control .....	265	– Cd-speler* en/of SD-kaart* .....	206	㉑ Bediening stoelverwarming aan bestuurderszijde* .....	159
⑦ Stuur met claxon en:		⑬ Bijrijdersairbag* .....	21	㉒ Contactslot (wagens zonder Keyless Access) .....	230
– Bestuurdersairbag .....	75	⑭ Schakelaar voor uitschakeling van de bijrijdersairbag* .....	79	㉓ Hendel voor de instelling van de stuurkolom* .....	21
– Bediening voor boordcomputer .....	119	⑮ Schakelaars voor:		㉔ Zekeringhouder .....	93
– Bedieningstoetsen voor radio, telefoon, navigatiesysteem en spraakbedieningssysteem .....	122	– Verwarming en ventilatie .....	175	㉕ Hendel voor het openen van de motorkap .....	17
– Hendels voor tiptronic-bediening (automatische transmissie) .....	249	– Airconditioning* .....	177	㉖ Lichtbundelhoogteverstelling* .....	153
⑧ Instrumentenpaneel en controlelampjes:		– Climatronic* .....	179	㉗ Lichtschakelaar .....	148
– Instrumenten .....	104	⑯ Bedieningsknop stoelverwarming aan bijrijderszijde* .....	159		
		⑰ Versnellingshendel			
		– Schakelbak .....	246		
		– Automatische versnellingsbak .....	246		
		⑱ Afhankelijk van de wagenuitrusting zijn de volgende toetsen beschikbaar:			
		– Centrale vergrendeling* .....	134		

#### Let op

• Sommige van de hier getoonde instrumenten of knoppen horen alleen bij bepaalde type-uitvoeringen of zijn optioneel. »

- Bij wagens met rechts stuur\* wijkt de rangschikking van de bedieningselementen gedeeltelijk van de in »» pag. 103 weergegeven rangschikking af. De symbolen die de bedieningselementen markeren, zijn echter gelijk.

## Instrumenten en controlelampjes

### Instrumentenpaneel

#### Inleiding tot thema



**Afb. 115** Gerelateerde video: Dashboard

De wagen kan uitgerust zijn met een analogoog of digitaal (SEAT Digital Cockpit) instrumentenpaneel.

Nadat u de motor hebt gestart met volledig lege of recent vervangen accu van 12 volt, kunnen een aantal instellingen van het systeem (zoals de tijd, datum, gepersonaliseerde comfortinstellingen en programmeringen) slecht afgesteld of gewist zijn. Controleer en corrigeer die instellingen nadat de accu voldoende is opgeladen.

#### **⚠ ATTENTIE**

Iedere afleiding kan tot een ongeval leiden met het daaraan verbonden risico van verwondingen.

- De knoppen e.d. van het instrumentenpaneel niet tijdens het rijden bedienen.
- Om het risico op het veroorzaken van ongevallen of letsels te beperken, mogen de aanwijzingen op het scherm van het instrumentenpaneel en het scherm van het infotainmentsysteem enkel worden afgesteld bij stilstaande wagen.

## Analoog instrumentenpaneel

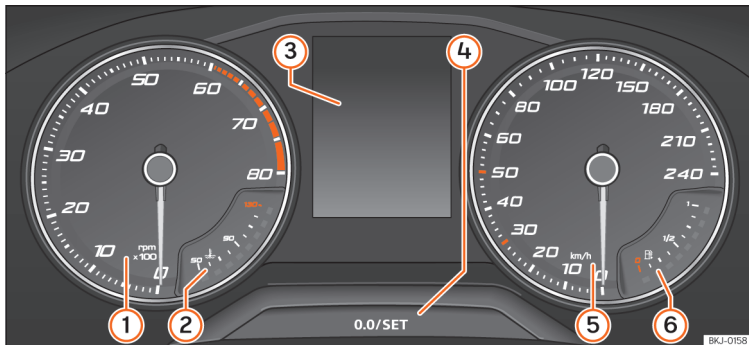

**Afb. 116** Instrumentenpaneel, in het dashboard.

Uitleg over de instrumenten »» **afb. 116:**

① **Toerenteller** (van de draaiende motor, in honderd omwentelingen per minuut) »» pag. 114.

② **Koelvloeistoftemperatuurmeter** »» pag. 117 of **aardgasmeter** in voertuigen met motor op aardgas (CNG) »» pag. 116

③ **Elementen op het display** »» pag. 108.

④ **Instel- en weergaveknop.**

⑤ **Snelheidsmeter.**

⑥ **Brandstofmeter** »» pag. 115.

## Digitaal instrumentenpaneel (SEAT Digital Cockpit)

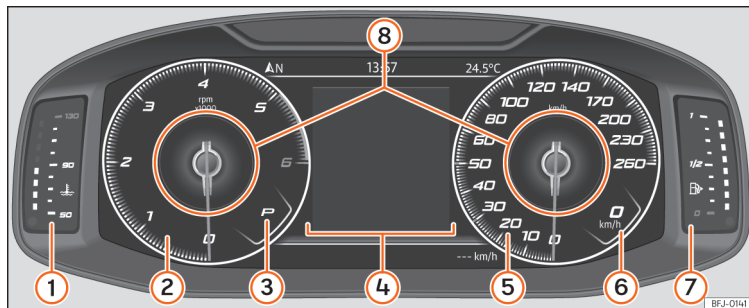

**Afb. 117** SEAT Digital Cockpit in het dashboard (klassiek aanzicht).

Uitleg over de instrumenten:

- ① **Koelvloeistoftemperatuurmeter**  
» pag. 117
- ② **Toerenteller.** Aantal omwentelingen per minuut van de draaiende motor » pag. 114.
- ③ **Ingeschakelde versnelling of geselecteerde stand van de keuzehendel**
- ④ **Aanduidingen op het scherm** » pag. 108
- ⑤ **Snelheidsmeter**
- ⑥ **Digitale indicatie van de snelheid**
- ⑦ **Brandstofmeter** » pag. 115.

### ⑧ Informatieprofielen » pag. 107.

De SEAT Digital Cockpit is een digitaal instrumentenpaneel met TFT-kleurscherm met hoge resolutie. Het beschikt over 3 aanzichten die toegankelijk zijn met de toets **[VIEW]** van het multifunctiestuurwiel. Door verschillende informatieprofielen te selecteren, kunnen naast de klassieke ronde instrumenten nog bijkomende aanwijzingen worden weergegeven, zoals de navigatiegegevens, multimedia of informatie over de rit.

De 3 weergaven zijn:

- *Klassiek aanzicht*

- *Digital maps* (zonder informatieprofielen)
- *Semicircular watches*

In alle weergaven wordt informatie op het scherm getoond over audio, telefoon, ritgegevens, staat van de wagen, navigatie<sup>1)</sup> en rijhulpsystemen<sup>1)</sup>.

In de *Klassieke weergave* en de *Semicircular watches* kan de getoonde informatie worden gepersonaliseerd in **Informatieprofielen** » **afb. 117** ⑧.

<sup>1)</sup> Afhankelijk van de uitvoering.

### Informatieprofielen

Met de optie **INSTR. PANEEL** (infotainment-toets **CAR** /  > functieknop **Weergave** > **Instr. paneel**) kunt u kiezen tussen de verschillende opties voor weergave van de informatie die verschijnt in de SEAT Digital Cockpit.

### Klassiek aanzicht

De wijzers van het aantal omwentelingen per minuut en de snelheidsmeter verschijnen in hun volledige lengte » **afb. 117**.

### Aanzicht 1, 2, 3 of AUTOMATISCH\*<sup>1)</sup>

Personalisering van de informatie die verschijnt in de SEAT Digital Cockpit. Enkel 2 van deze gegevens kunnen tegelijk verschijnen, maar de gebruiker bepaalt welke worden weergegeven en in welke volgorde, door zijn/haar vinger verticaal over de gebieden te schuiven.

Naargelang de versie kunnen de weergaven worden opgeslagen door het menu te verlaten of de overeenkomstige toets **Weergave** ingedrukt te houden.

- **Verbruik.** Grafische voorstelling van het actuele verbruik en digitale aanduiding van het gemiddelde verbruik.

- **Audio.** Digitale indicatie van de momenteel afgespeelde audio.
- **Hoogte.** Digitale meting van huidige hoogte boven de zeespiegel.
- **Kompas.** Digitale indicatie van het kompas.
- **Informatie over de aankomst bij het reisdoel.** Digitale indicatie van de resterende reistijd, van de afstand tot het reisdoel en van de geschatte aankomsttijd.
- **Actieradius.** Digitale indicatie van de resterende actieradius.
- **Reisduur.**
- **Routegeleiding.**
- **Traject.** Digitale indicatie van het afgelegde traject.
- **Assistenten.** Grafische voorstelling van de verschillende hulpsystemen.
- **Verkeersborden.** Weergave van de gedetecteerde verkeersborden.
- **Navigatie.** Grafische voorstelling van de navigatie met pijlen.

Het aantal en de inhoud van de informatieprofielen die kunnen worden geselecteerd kunnen variëren naargelang de uitvoering.

### Navigatiekaart in de SEAT Digital Cockpit\*

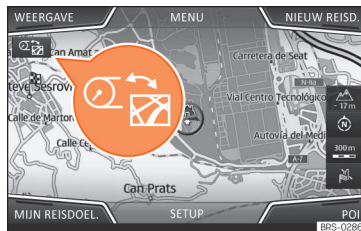

**Afb. 118** Infotainmentsysteem: toets van overdracht van kaart

Naargelang de uitrusting kan de SEAT Digital Cockpit een gedetailleerde kaart tonen. Selecteer daarvoor de menu-optie **Navigatie** in het instrumentenpaneel » **pag. 110**.

Naargelang de uitrusting kan de navigatiekaart worden getoond in de SEAT Digital Cockpit, in het infotainmentsysteem of in beide tegelijk. Indien de kaart enkel wordt getoond in het infotainmentsysteem, worden in de SEAT Digital Cockpit enkel de pijlen van manoeuvres weergegeven. »

<sup>1)</sup> Vooraf vastgelegde informatie naargelang het geselecteerde "rijprogramma".

## Overdracht van navigatiekaart

Met de toets van kaartoverdracht »» » **afb. 118** wordt de kaart overgebracht van het infotainmentsysteem naar de SEAT Digital Cockpit en vice versa.

Met het rechter wielje van het multifunctie-stuurwiel kunt u vanuit het menu **Navigatie** de kaart opnieuw overbrengen naar het infotainmentsysteem.

## Aanwijzingen op het scherm

### Mogelijke aanwijzingen op het display in het instrumentenpaneel

Op het display van het instrumentenpaneel kan uiteenlopende informatie weergegeven worden, naargelang de uitvoering van de wagen:

- Geopende portieren, motorkap en achterklep
- Waarschuwings- en informatieberichten
- Kilometer teller
- Tijd »» » **pag. 114**
- Aanwijzingen van de radio en het navigatiesysteem
- Aanwijzingen van de telefoon
- Buitentemperatuur
- Aanwijzing van het kompas
- Keuzehendelstanden

- Aanbevolen versnelling »» » **pag. 254**
- Aanwijzing van de reisgegevens (multifunctie-indicatie) en menu's om diverse instellingen uit te voeren »» » **pag. 110**
- Service-intervalindicatie »» » **pag. 118**
- Snelheidswaarschuwing »» » **pag. 110**
- Snelheidswaarschuwing voor de winterbanden
- Statusindicatie van het Start-Stopsysteem »» » **pag. 262**
- Indicatie van de staat van de actieve cilinderregeling (ACT®) »» » **pag. 258**
- Rijden met laag verbruik 
- Motorcode (LDM)
- Aanwijzingen van de bestuurdershulpsystemen »» » **pag. 262**
- Auteursrecht

### Portieren, motorkap en achterklep open

Na ontgrendeling van de auto en tijdens het rijden toont het display van het instrumentenpaneel of een van de portieren, motorkap of achterklep openstaan; in dat geval klinkt ook een akoestisch signaal. Afhankelijk van de uitvoering van het instrumentenpaneel, kan de voorstelling variëren.

### Keuzehendelstanden (versnellingsbak met 2-voudige koppeling DSG®)

De ingeschakelde keuzehendelstand wordt zowel naast de keuzehendel als op het display van het instrumentenpaneel aangegeven. Als de hendel zich in stand **D/S** of in stand Tiptronic bevindt, wordt op het display van het instrumentenpaneel de ingeschakelde versnelling getoond.

### Buitentemperatuurmeter

Indien de buitentemperatuur lager is dan ongeveer +4 °C [+39 °F], gaat in de indicator buitentemperatuur daarnaast ook het "ijskristalsymbool" ❄. Dit symbool blijft branden tot de buitentemperatuur hoger is +6 °C [+43 °F] »» » .

Als de wagen stilstaat met ingeschakelde interieurvoorverwarming of met zeer lage snelheid rijdt, kan de weergegeven temperatuur door stralingswarmte van de motor iets hoger zijn dan de werkelijke buitentemperatuur.

Het meetbereik varieert tussen -45 °C [-49 °F] en +76 °C [+169 °F].

### Schakeladvies



Tijdens het rijden kan op het display van het instrumentenpaneel de aanbevolen versnelling worden getoond om brandstof te besparen »» » **pag. 254**.

## Kilometerteller

De totale kilometerteller registreert de totaal afgelegde afstand van de wagen.

De dagteller (**trip**) geeft het aantal afgelegde kilometer aan sinds de laatste reset.

Wagens met analoog instrumentenpaneel:



- Druk kort op de knop **[0.0/SET]** » » » **afb. 116**  om de dagkilometerteller op 0 te zetten.
- Houd de knop **[0.0/SET]**  gedurende 3 seconden ingedrukt om terug te keren naar de vorige waarde.

Wagens met digitaal instrumentenpaneel:

- Zet de dagteller op nul met behulp van het infotainmentsysteem of het multifunctiestuurwiel » » » **pag. 110.**

## Snelheidswaarschuwing voor de winterbanden

Indien de ingestelde maximumsnelheid wordt overschreden, wordt dit aangegeven op het display van het instrumentenpaneel » » » **pag. 110.**

In het infotainmentsysteem kunnen instellingen voor de snelheidswaarschuwing worden aangepast, via de infotainmenttoets **[CAR]** /  > functieknop **SETUP** > **Bestuurdershulp-systeem** » » »  **pag. 34.**

## Aanwijzing van het kompas

Naargelang de uitvoering wordt, bij ingeschakeld contact, op het scherm van het instrumentenpaneel de richting waarin u rijdt aangegeven met een symbool, bijv. NW voor het noordwesten.

Wanneer het infotainmentsysteem is ingeschakeld en er geen actieve routebegeleiding is, wordt daarnaast ook de grafische voorstelling van een kompas getoond.

## Rijden met laag verbruik \*

Naargelang de uitrusting verschijnt tijdens het rijden op het display van het instrumentenpaneel de indicatie  wanneer de wagen zich in de staat met laag verbruik bevindt, dankzij het actieve cilinderbeheer (ACT®)\* » » » **pag. 258.**

## Motorcode (LDM)

Wagens met analoog instrumentenpaneel:

- Contact inschakelen, zonder de motor te laten draaien.
- Houd knop **[0.0/SET]** » » » **afb. 116**  langer dan 15 seconden ingedrukt om de motorcode van de wagen weer te geven.

## Auteursrecht

Juridische tekst over de eigendoms- en auteursrechten van het instrumentenpaneel.

## ATTENTIE

Ook wanneer de buitentemperatuur hoger is dan het vriespunt, kan er ijs liggen op het wegdek en over bruggen.

- Het "ijskristalsymbool" geeft aan dat er gevaar van ijsvorming is.
- Bij buitentemperaturen boven +4 °C [+39 °F] kan er ook ijs zijn zonder dat het "ijskristalsymbool" gaat branden.
- De buitentemperatuurvoeler voert een meting ter oriëntatie uit.

## Let op

- Er zijn verschillende versies van het instrumentenpaneel, daarom kunnen ook de aanwijzingen op het scherm variëren. Bij wagens zonder weergave van waarschuwings- of informatieteksten op het display worden storingen uitsluitend door controlelampjes weergegeven.
- Sommige aanwijzingen op het display van het instrumentenpaneel kunnen plots verborgen worden, bijv. door een inkomende oproep.
- Afhankelijk van de uitrusting kunnen bepaalde instellingen en indicaties ook via het infotainmentsysteem worden aangepast of getoond.

»

- Wanneer er verschillende waarschuwingen zijn, worden de overeenkomstige symbolen na elkaar gedurende een aantal seconden getoond. De symbolen blijven branden tot de storing is verholpen.
- Indien bij het inschakelen van het contact waarschuwingen worden getoond over storingen, kunnen bepaalde instellingen mogelijk niet worden uitgevoerd en kan ook de informatie niet worden getoond. Ga in dat geval naar een gespecialiseerde werkplaats en vraag om de storingen te elimineren.

## Menu's van het instrumentenpaneel

Het aantal beschikbare menu's en getoonde gegevens hangt af van het elektronisch systeem en de uitrusting van de auto.

Een gespecialiseerde werkplaats kan andere functies programmeren of de bestaande wijzigen afhankelijk van de uitrusting. SEAT raadt u aan om daarvoor een SEAT-dealer te raadplegen.

Een aantal menu-opties is enkel toegankelijk wanneer de auto stilstaat.

- **Ritgegevens** » pag. 110
- **Assistenten.**
  - Front Assist On/Off » pag. 270
  - ACC (enkel weergave) » pag. 274

- **Navigatiesysteem.**
- **Audio.**
- **Telefoon.**
- **Staat van de wagen** » pag. 112

## Menu Service

✓ Geldig voor wagens met digitaal instrumentenpaneel (SEAT Digital Cockpit)

In het menu Service kunnen diverse instellingen plaatsvinden afhankelijk van de uitvoering.

### Menu Service openen

Om het menu **Service** te openen, selecteert u het informatieprofiel **Actieradius** binnen het menu **Rijgegevens** en houdt u de toets **(OK)** van het multifunctiestuurwiel gedurende ongeveer 4 seconden ingedrukt; wanneer u de toets loslaat, verschijnt het menu **Service**. Nu kunt u op de gebruikelijke manier navigeren door het menu met de toetsen van het multifunctiestuurwiel.

### Service-intervalindicatie terugzetten

Selecteer het menu **Service** en volg de aanwijzingen op het display van het instrumentenpaneel.

### Olieservice terugzetten

Selecteer het menu **Terugzetten olieservice** en volg de aanwijzingen op het display van het instrumentenpaneel.

### Ritgegevens terugzetten

Selecteer het menu **Trip terugzetten** en volg de aanwijzingen op het display van het instrumentenpaneel om de gewenste waarde te resetten.

### Motorcode (LDM)

Selecteer het menu **Motorcodes**. De motorcode wordt links onderaan op het display in het instrumentenpaneel weergegeven.

### Tijd instellen

Selecteer het menu **Tijd** en stel de juiste tijd in door te draaien aan het rechter wielje van het multifunctiestuurwiel.

## Rijgegevens (multifunctie-indicatie)

De indicator van de ritgegevens (multifunctie-indicatie) toont diverse gegevens van de rit en verbruikswaarden.



### Omschakelen van de ene indicatie naar de andere

In wagens zonder multifunctiestuurwiel:

- Druk op de tuimelschakelaar **TRIP** van de ruitenwisserhendel » pag. 120.

In wagens met multifunctiestuurwiel:

- Draai aan het rechter wielje van het multifunctiestuurwiel » pag. 120.

### Geheugen veranderen (wagens met analog instrumentenpaneel)

Druk op de toets **OK/RESET** van de ruitenwisserhendel of de toets **OK** op het multifunctiestuurwiel.

### Geheugen veranderen (wagens met digitaal instrumentenpaneel)

In **Rijgegevens > Algemene informatie** drukt u op de toets **OK** van het multifunctiestuurwiel om te wisselen tussen de 3 geheugenplaatsen<sup>1)</sup>:

**Vanaf start** Bij een ritonderbreking van meer dan 2 uur wordt het geheugen gewist.

**Vanaf tanken** Weergave en opslag van de verzamelde ritgegevens en verbruikswaarden. Bij het tanken wordt het geheugen gewist.

**Totaalberekening** Dit geheugen verzamelt de ritgegevens tot een maximum van 19 uur en 59 minuten of 99 uur en 59 minuten, of tot een maximum van 1999,9 km of 9999,9 km. Zodra een van deze maximumwaarden wordt overschreden (varieert naargelang de versie van het instrumentenpaneel) wordt het geheugen gewist.

### Geheugens van de ritgegevens wissen

- Selecteer het geheugen dat u wenst te wissen.
- Houd de toets **OK/RESET** van de ruitenwisserhendel of de toets **OK** op het multifunctiestuurwiel ca. 2 seconden ingedrukt.

### Selectie van weergaven

In het menu van de auto-instellingen van het infotainmentsysteem kan worden ingesteld welke ritgegevens moeten worden getoond »  pag. 34.

**Actueel brandstofverbruik** Het actueel verbruik wordt tijdens het rijden gemeten in liters per 100 km; met de motor in werking en de wagen in stilstand, in liters/uur.

**Gemiddeld verbruik** Het gemiddelde brandstofverbruik wordt getoond zodra een afstand van ongeveer 300 meter is afgelegd.

**Rijtijd** Geeft de uren (h) en minuten (min) weer die verstreken zijn sinds het contact werd ingeschakeld.

**Actieradius** Geschatte afstand in km die nog kan worden afgelegd indien dezelfde rijstijl wordt aangehouden.

**Actieradius AdBlue of Actieradius**  Geschatte afstand in km die nog kan worden afgelegd met het huidige peil van de tank van AdBlue® indien dezelfde rijstijl wordt aangehouden. De indicatie verschijnt zodra de actieradius minder dan 2400 km bedraagt en kan niet worden uitgeschakeld.<sup>2)</sup>

**Rijafstand** Afgelegde afstand in km sinds het contact werd ingeschakeld. »

<sup>1)</sup> Op die manier worden op het scherm de volgende gegevens tegelijk weergegeven: afgelegde afstand, gemiddeld verbruik, gemiddelde snelheid en actieradius.

<sup>2)</sup> Niet in alle landen verkrijgbaar.

**Gemiddelde snelheid** De gemiddelde snelheid wordt getoond zodra een afstand van ongeveer 100 meter is afgelegd.

**Digitale snelheid** Actuele snelheid digitaal weergegeven.

**Comfortverbruikers** Er wordt een lijst van de aangesloten comfortverbruikers getoond die het energieverbruik verhogen, bijv. de airconditioning.

### Een snelheidswaarschuwing aanpassen

- Selecteer de indicatie **Waarschuwing bij --- km/u** of **Waarschuwing bij --- mpu**.



- Druk op de toets **OK/RESET** van de ruitenwisserhendel of de toets **OK** van het multifunctiestuurwiel om de actuele snelheid op te slaan in het geheugen en de snelheidswaarschuwing te activeren.

- *Inschakelen:* in dat geval moet u binnen 5 seconden de gewenste snelheid instellen via de tuimelschakelaar **TRIP** van de ruitenwisserhendel of door aan het kartelwiel van het multifunctiestuurwiel te draaien. Druk vervolgens opnieuw op de toets **OK/RESET** of **OK** of wacht een paar seconden. De snelheid wordt opgeslagen en de snelheidswaarschuwing wordt geactiveerd.

- *Uitschakelen:* druk op de toets **OK/RESET** of de toets **OK**. De in het geheugen opgeslagen snelheid wordt gewist.

De waarschuwing kan worden ingesteld voor snelheden tussen 30 km/u (18 mpu) en 250 km/u (155 mpu).

### Indicatie 01 ietemperatuur

De motor heeft onder normale rijomstandigheden de bedrijfstemperatuur bereikt als de motorolietemperatuur tussen **80 °C** en **120 °C**. Bij een hoge motorbelasting of een hoge omgevingstemperatuur kan de motorolietemperatuur toenemen. Dit heeft verder geen consequenties zolang geen melding verschijnt op het display via de controlelampjes  of  » pag. 320.

## Waarschuwing- en informatieberichten (wagenstatus)

Bij het inschakelen van het contact of tijdens het rijden worden enkele functies en wagencomponenten gecontroleerd op hun toestand. De storingen worden getoond op het scherm van het instrumentenpaneel in de vorm van rode en gele waarschuwingssymbolen, samen met berichten en »  pag. 37 eventueel ook een akoestisch signaal. De weergave van de berichten en symbolen kan verschillen naargelang de versie van het instrumentenpaneel.

De aanwezige storingen kunnen ook handmatig worden geraadpleegd. Daarvoor moet

het menu **Wagensstatus** of **Wagen** » pag. 110 worden geopend.

**Waarschuwing met prioriteit 1 (rood).** Het symbool knippert of gaat branden (deels vergezeld van akoestische waarschuwingen).  **Rijd dan niet verder!** Gevaar! Controleer de defecte functie en elimineer de oorzaak. Vraag zo nodig hulp aan gespecialiseerd personeel.

**Waarschuwing met prioriteit 2 (geel).** Het symbool knippert of gaat branden (deels vergezeld van akoestische waarschuwingen). Storingen en gebrek aan bedrijfsvloeistoffen kunnen schade aan de auto en panne veroorzaken. Controleer zo snel mogelijk de gebrekkige functie. Vraag zo nodig hulp aan gespecialiseerd personeel.

**Informatietekst.** Geeft informatie over processen in de auto.

### Let op

- **Afhankelijk van de uitrusting kunnen bepaalde instellingen en indicaties ook via het infotainmentsysteem worden aangepast of getoond.**
- **Wanneer er verschillende waarschuwingen zijn, worden de overeenkomstige symbolen na elkaar gedurende een aantal seconden getoond. De symbolen blijven branden tot de storing is verholpen.**

- Indien bij het inschakelen van het contact waarschuwingen worden getoond over storingen, kunnen bepaalde instellingen mogelijk niet worden uitgevoerd en kan ook de informatie niet worden getoond. Ga in dat geval naar een gespecialiseerde werkplaats en vraag om de storingen te elimineren.

## Vermoeidheidsherkenning (advies om een pauze te nemen) \*

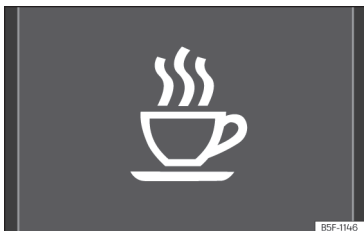

**Afb. 119** Op het scherm van het instrumentenpaneel: symbool van vermoeidheidsherkenning.

De detectie van vermoeidheid informeert de bestuurder zodra het rijgedrag tekenen van vermoeidheid vertonen.

## Werking en bediening

De detectie van vermoeidheid detecteert het rijgedrag van de bestuurder aan het begin van de rit en berekent op basis daarvan de mate van vermoeidheid. Het systeem vergelijkt dit vervolgens continu met het actuele rijgedrag. Zodra het systeem vermoeidheid bij de bestuurder ontdekt, geeft dit een akoestisch signaal en een optische waarschuwing middels een symbool in het instrumentenpaneel » » » **afb. 119** samen met een aanvullend tekstbericht. Het tekstbericht in het instrumentenpaneel wordt ca. 5 seconden weergegeven en verschijnt opnieuw zodra weer vermoeidheid wordt geconstateerd. Het systeem onthoudt het laatst weergegeven bericht.



Het bericht dat verschijnt op het scherm in het instrumentenpaneel kan worden uitgezet door op de knop **OK/RESET** te drukken op de ruitenwisserhendel of de toets **OK** aan het multifunctie-stuur » » » **pag. 119**.

Via de multifunctie-indicatie » » » **pag. 110** kan worden teruggekeerd naar weergave van het bericht op het display van het instrumentenpaneel.

## Bedrijfscondities

Het rijgedrag wordt uitsluitend berekend bij snelheden tussen 65 km/u (40 mph) en ca. 200 km/u (125 mph).

## Uit- en inschakelen

De detectie van vermoeidheid kan worden geactiveerd en gedeactiveerd in het Easy Connect-systeem met de toets **CAR** /  > functiekноп **SETUP** » » »  **pag. 34**. Een markering geeft aan of de instelling is geactiveerd.

## Beperkingen aan de werking

De detectie van vermoeidheid kent een aantal beperkingen. In de volgende gevallen is het mogelijk dat de detectie van vermoeidheid beperkt of niet werkt:

- Bij snelheden lager dan 65 km/h (40 mph).
- Bij snelheden hoger dan 200 km/h (125 mph).
- Op bochtige wegen.
- Op wegen met slecht wegdek.
- Onder slechte klimatologische omstandigheden.
- Bij een sportieve rijstijl.
- Als de bestuurder in ernstige mate wordt afgeleid.

De detectie van vermoeidheid wordt gereset zodra de wagen langer dan 15 minuten heeft stilgestaan, het contact wordt uitgeschakeld of de bestuurder de veiligheidsgordel heeft ontgrendeld en het portier heeft geopend.

Als gedurende langere tijd langzaam wordt gereden (trager dan 65 km/u (40 mph)), »

reset het systeem de vermoeidheidsberekening automatisch. Zodra weer sneller wordt gereden, wordt de rijstijl opnieuw berekend.

### ⚠ ATTENTIE

Het hogere comfort dankzij de detectie van vermoeidheid mag geen aanleiding zijn tot het nemen van grotere risico's. Neem tijdens lange ritten regelmatig een pauze; zorg dat die voldoende lang is.

- De bestuurder blijft te allen tijde verantwoordelijk voor het inschatten van zijn rijvaardigheid.
- Rij nooit als u vermoeid bent.
- Het systeem detecteert vermoeidheid van de bestuurder niet in alle gevallen. Voor aanvullende informatie, zie » pag. 113, Beperkingen aan de werking.
- In bepaalde gevallen interpreteert het systeem foutief een bedoeld manoeuvre als een teken van vermoeidheid van de bestuurder.
- Er wordt geen waarschuwing gegevens in geval van een kortstondige dip!
- Houd de meldingen op het instrumentenpaneel in de gaten en reageer zoals vereist.

### ℹ Let op



- De detectie van vermoeidheid is uitsluitend ontwikkeld voor gebruik op autosnel-

wegen en andere, goed geasfalteerde wegen.

- Bij schade aan het systeem moet u naar de werkplaats van een officiële dealer gaan voor reparatie.

## Tijd

### Tijd instellen in het infotainmentsysteem

- Druk op de infotainmenttoets **CAR** / .
- Druk op de functietoets **SETUP**.
- Selecteer de menu-optie **Tijd en datum** om de tijd in te stellen »  pag. 34.

### Tijd instellen in het analoge instrumentenpaneel

- Om de tijd (van alle klokken in de wagen) in te stellen, houdt u de toets **(0.0/SET)** van het instrumentenpaneel ingedrukt tot op het scherm **Tijd** verschijnt.
- Laat de toets **(0.0/SET)** los. Op het scherm van het instrumentenpaneel wordt de tijd getoond; het veld van de uren verschijnt gemarkeerd.
- Druk meteen erna de toets **(0.0/SET)** zo vaak als nodig is tot het gewenste uur weergegeven wordt. Om snel vooruit te gaan, houdt u de toets **(0.0 / SET)** ingedrukt.
- Nadat de uren zijn ingesteld, wacht u tot het veld van de minuten is aangeduid op het scherm van het instrumentenpaneel.

- Druk meteen erna de toets **(0.0/SET)** zo vaak als nodig is tot de gewenste minuten weergegeven worden. Om snel vooruit te gaan, houdt u de toets **(0.0 / SET)** ingedrukt.
- Laat de toets **(0.0/SET)** los om de instelling van de tijd af te sluiten.

### Tijd instellen in de SEAT Digital Cockpit

- In het menu **Rijgegevens** selecteert u de functie **Actieradius** (infotainmenttoets **CAR** /  > functieknop **Weergave** > **Rijgegevens** > **Actieradius**).
- Druk de toets **OK** van het multifunctiestuurwiel in tot het menu **Service** op het display in het instrumentenpaneel wordt weergegeven » pag. 110.
- Selecteer het menu **Tijd**.
- Stel de juiste tijd in door te draaien aan het rechter wieltje van het multifunctiestuurwiel.

## Toerenteller

De toerenteller geeft het motortoerental per minuut aan.

De toerenteller geeft u, samen met de toerentalindicatie, de mogelijkheid om de motor van uw wagen altijd te gebruiken op het meest geschikte toerental.

Het begin van de rode zone van de toerenteller geeft het maximale toerental aan in elke willekeurige versnelling na het inrijden en met

warme motor. Vóór het bereiken van dit gebied, wordt aanbevolen op te schakelen, de keuzehendel in stand **D** te zetten of de voet van het gaspedaal nemen »» ❶.

Beter is het echter om de hoge toerentallen te mijden en te letten op de versnellingsindicaties. Voor aanvullende informatie, zie »» pag. 254, Aanbevolen versnelling.

### ❶ VOORZICHTIG

- Om de motor niet te beschadigen, mag de naald van de toerenteller slechts beperkte tijd in de rode zone blijven.
- Vermijd hoge motortoerentallen als de motor nog koud is, geef niet vol gas en belast de motor niet sterk.

### 🌿 Milieu-aanwijzing

Vroeg opschakelen helpt om brandstof te besparen, de uitstoot te beperken en rijk-luiden te verminderen!

## Brandstofmeter



Afb. 120 Analog instrumentenpaneel: brandstofmeter



Afb. 121 Digitaal instrumentenpaneel: brandstofmeter.

## Controlelampjes



**Gaat branden, ook de onderste led gaat rood branden**

Brandstoftank bijna leeg. Het reserve-brandstofpeil is bereikt »» ⚠️. Tank zodra u de gelegenheid hebt. Zodra het brandstofpeil extreem laag wordt, gaat de led onderin rood knipperen.



**Gaat geel branden**

Water aanwezig in de diesel. Zet de motor uit en vraag hulp aan gespecialiseerd personeel.

De weergave verschijnt alleen bij ingeschakeld contact.

Het nog af te leggen aantal km met de nog beschikbare brandstof wordt in het display van het instrumentenpaneel.

Als u wilt weten welke inhoud de brandstoftank van uw wagen heeft, kunt u dit raadplegen in »» 📖 pag. 46.

### ⚠️ ATTENTIE

Als u rijdt met een te laag brandstofpeil, kan de auto midden in het verkeer tot stilstand komen en kunnen zich ongevallen of ernstige letsels voordoen.

- Indien het brandstofpeil te laag is, kan brandstof op onregelmatige wijze de motor bereiken, met name bij het op- en afrijden van hellingen.

»

- De stuurinrichting, bestuurdershulp- en remsystemen werken niet indien de motor hapert of uitvalt door gebrek aan brandstof of een onregelmatige voeding.
- Tank steeds wanneer er nog maar een kwart brandstof in de tank zit, om te vermijden dat de auto stilvalt.

### ① VOORZICHTIG

Rijd nooit de tank helemaal leeg. Als de brandstoftoevoer onregelmatig is, kan dit het verbrandingsproces verstoren en niet-verbrande brandstof kan in het uitlaatsysteem terechtkomen. De katalysator en het roetfilter kunnen hierdoor beschadigd worden!

### **i** Let op

Het pijltje naast het symbool van de benzinepomp in de brandstofmeter toont aan welke zijde van de auto de tankklep zich bevindt.

## Niveau van aardgas (CNG)

- ✓ Geldig voor wagens met aardgas CNG

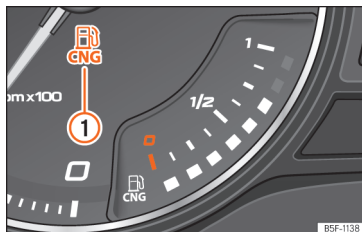

**Afb. 122** Analoog instrumentenpaneel: aardgasmeter

### Controlelampje



#### Gaat groen branden »»» afb. 122 ①

De wagen rijdt op aardgas.  
Het lampje gaat uit wanneer het aardgas op is. De motor werkt vanaf dan op benzine.



#### Gaat branden, ook de onderste led gaat rood branden

Het reserve-brandstofpeil is bereikt.  
Zodra het brandstofpeil extreem laag wordt, gaat de led onderin rood knipperen.

De weergave verschijnt alleen bij ingeschakeld contact.

### Bijzonderheden

Als u de wagen, onmiddellijk nadat er is getankt, lange tijd geparkeerd laat staan, kan het gebeuren dat wanneer men verder gaat rijden de CNG-meter niet exact hetzelfde peil aangeeft dan dat er in de auto is na het tanken. Dit komt niet doordat er een lek is in het systeem, maar doordat er een drukdaling is in het gasreservoir om technische redenen, na een koelingsfase onmiddellijk na het tanken.

### Koelvloeistofthermometer

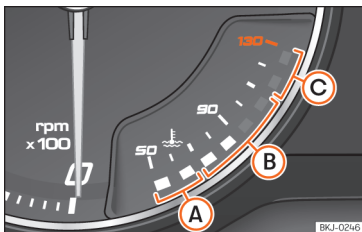

**Afb. 123** Analooq instrumentenpaneel: koelvloeistofthermometer.



**Afb. 124** Digitaal instrumentenpaneel: koelvloeistofthermometer.

»» **afb. 123**, »» **afb. 124**:

- A Koud bereik.** De motor heeft de bedrijfstemperatuur nog niet bereikt. Vermijd te hoge toerentallen en te hoge motorbe-

lastingen zolang de bedrijfstemperatuur nog niet bereikt is.

- B Normaal bereik.** Bij hoge omgevingstemperaturen of bij zware belasting van de motor is het mogelijk dat de leds blijven branden, zelfs tot in het hoogste bereik. Dat is niet erg, zolang het controlelampje niet gaat branden ⚡.
- C Waarschuwingsbereik.** Als de motor te zwaar belast wordt, met name bij hoge buitentemperaturen, kunnen de leds gaan branden in het waarschuwingsbereik.

De koelvloeistofthermometer werkt alleen bij ingeschakeld contact.

### Waarschuwings- en controlelampje

 **Gaat rood branden**

 **Rij niet door!**

Motorkoelvloeistofpeil te laag, koelvloeistoftemperatuur te hoog.

 **Gaat rood knipperen**

Storing in het motorkoelvloeistofstelsel.

- Breng de auto tot stilstand, zet de motor uit en laat hem afkoelen.
- Controleer het motorkoelvloeistofpeil  
»» pag. 322.

- Indien het waarschuwingslampje zelfs bij een juist koelvloeistofpeil niet uitgaat, vraag dan hulp aan gespecialiseerd personeel.

### ⓘ VOORZICHTIG

• Voor een lange levensduur van de motor wordt geadviseerd om hoge toerentallen, plankgas en het sterk belasten van de motor gedurende de eerste 15 minuten na de start bij een koude motor te vermijden. De tijd die de motor heeft om op bedrijfstemperatuur te komen, hangt mede af van de omgevingstemperatuur. In dat geval kunt u kijken naar de motorolietemperatuur\*  
»» pag. 112.

- Extra lampen en andere aanbouwdelen vóór de koelluchtinlaat verslechteren de koelende werking van de koelvloeistof. Bij hoge buitentemperaturen en sterke motorbelasting bestaat dan het gevaar voor oververhitting van de motor!
- De voorspoiler zorgt ook voor de juiste verdeling van de koellucht tijdens het rijden. Als de spoiler is beschadigd, wordt de koelende werking minder en bestaat het gevaar van oververhitting van de motor. Roep de hulp van vakmensen in.

## Service-intervallenservice-intervallen

De service-intervalindicatie wordt weergegeven in het instrumentenpaneel en infotainmentsysteem.

Er zijn verschillende versies van instrumentenpanelen en infotainmentsystemen, daarom kunnen ook de versies en aanwijzingen van de schermen variëren.

Bij SEAT wordt een onderscheid gemaakt tussen servicebeurten met motorolieverversing (bijv. Kleine Onderhoud service) en servicebeurten zonder motorolieverversing (bijv. inspectiebeurt).

In wagens met **Service volgens de tijd of de kilometerstand** zijn de service-intervallen al vooraf ingesteld.

In wagens met **LongLife Service** worden de intervallen afzonderlijk bepaald. Dankzij de technische vooruitgang is het onderhoudswerk aanzienlijk verminderd. Met de technologie die SEAT toepast hoeft met deze service enkel de olie ververst te worden wanneer de wagen dat nodig heeft. Om deze verversing te berekenen (max. 2 jaar), wordt rekening gehouden met de gebruiksomstandigheden van de wagen en de persoonlijke rijstijl. De aankondiging van de service verschijnt voor het eerst 20 dagen voor de berekende datum voor de overeenkomstige service. De nog resterende kilometers worden steeds op 100 km

afgerond en de tijd op volledige dagen. Het actuele servicebericht kan niet geraadpleegd worden tot 500 km na de laatste service. Tot dan verschijnen enkel streepjes op de indicator.

### Herinnering voor onderhoudsbeurt

Wanneer binnenkort een service of inspectie dient plaats te vinden, verschijnt een **service-herinnering** wanneer het contact wordt ingeschakeld.

Het aangegeven nummer is het aantal kilometer dat nog kan worden afgelegd of de tijd tot de volgende service.

### Datum van de onderhoudsbeurt

Wanneer **het moment van een service** of een **inspectie** is gekomen, klinkt een geluidssignaal bij inschakeling van het contact en gedurende enkele seconden kan het symbool van de steek sleutel  op het scherm verschijnen, alsook een van de volgende berichten:

- **Service nu!**
- **Laat de inspectie uitvoeren.**
- **Olieservice nodig!**
- **Olieservice en inspectie nodig!**

### Herinnering inspectie van aardgastanks (CNG)



Wanneer er minder dan 90 dagen te gaan zijn voor de inspectie van de aardgastanks (CNG), verschijnt bij het inschakelen van het contact op het scherm van het instrumentenpaneel een **herinnering inspectie van de aardgastanks**; tevens klinkt er een geluidssignaal.

Naarmate de datum van de inspectieservice voor de gastanks dichterbij komt, wijzigen de melding en het geluidssignaal overeenkomstig.

### Een servicemededeling raadplegen

Wanneer het contact is ingeschakeld, de motor niet draait en de wagen stilstaat, kan de actuele **servicemededeling** geraadpleegd worden:

*Raadpleeg de huidige servicedatum in het infotainmentsysteem*

- Druk op de infotainmenttoets  / .
- Druk op de functietoets **SETUP**  **pag. 34**.
- Selecteer de menu-optie **Service** om de informatie over de servicebeurten te tonen.

*Wagens met analoog instrumentenpaneel*

- Houd de toets  **>>> afb. 116**  langer dan 5 seconden ingedrukt om de servicemededeling weer te geven.



Wagens met digitaal instrumentenpaneel

- De servicedatum kan enkel worden geraadpleegd via het menu Service » pag. 110.

### Terugzetten van de service-intervalindicatie

Als de service niet uitgevoerd is in de werkplaats van een officiële SEAT dealer, kan de indicatie op de volgende wijze gereset worden:

Wagens met analoog instrumentenpaneel

- Zet het contact uit en houd de toets **0.0/SET** » » » **afb. 116**  ingedrukt.
- Contact opnieuw inschakelen.
- Laat de toets **0.0/SET** los en vervolgens weer 20 seconden ingedrukt.

Wagens met digitaal instrumentenpaneel

- De service-intervalindicatie kan enkel worden teruggezet via het menu Service » » pag. 110.

Zet de indicatie **niet** tussen de service-intervallen terug; doet u dit toch dan worden verkeerde waarden weergegeven.

Indien de olieservice handmatig wordt teruggezet, verandert de service-intervalindicatie naar een interval voor vaste service, ook in wagens met **Flexibele olieservice**.

### Let op

- De servicemelding verdwijnt na enkele seconden, bij het starten van de motor of het drukken op de toets **OK/RESET** op de ruitenwisserhendel resp. de toets **OK** op het multifunctiestuurwiel.
- In wagens met LongLife Service waarvan de accu gedurende langere tijd losgekoppeld is geweest, kan de datum van de volgende service niet berekend worden. Daarom kunnen de service-indicaties soms verkeerde berekeningen tonen. Houd u in dat geval aan de maximaal toegestane onderhoudsintervallen Onderhoudsprogramma » pag. 335.
- Indien de indicatie handmatig op nul wordt gezet, wordt het volgende service-interval weergegeven zoals in wagens met vaste service-intervallen. Geadviseerd wordt daarom om de service-intervalindicatie uitsluitend te laten resetten door een officiële SEAT-dealer.
- Wanneer de termijn van 48 maanden voor inspectie van de aardgastanks (CNG) in een gespecialiseerde werkplaats is overschreden, kan de wagen niet langer rijden in die modus.

## Bediening van het instrumentenpaneel

### Inleiding tot thema

Bij ingeschakeld contact is het mogelijk de verschillende functies van het display te raadplegen door te navigeren door de menu's.

Bij wagens met multifunctiestuurwiel kan de multifunctie-indicatie uitsluitend worden bediend via de knoppen aan dat stuurwiel.

Een aantal opties van het menu kan enkel geraadpleegd worden wanneer het voertuig stilstaat.

### ATTENTIE

- Iedere afleiding van de bestuurder kan een ongeluk en persoonlijk letsel tot gevolg hebben.
- Gebruik de menu's op het display van het instrumentenpaneel nooit tijdens het rijden.

### Let op

Controleer de instellingen van het systeem nadat de accu van 12 volt is opgeladen of vervangen. Bij een onderbreking van de stroomvoorziening kan het zijn dat de systeeminstellingen slecht zijn afgesteld of zijn gewist.

## Bediening met de ruitenwisserhendel

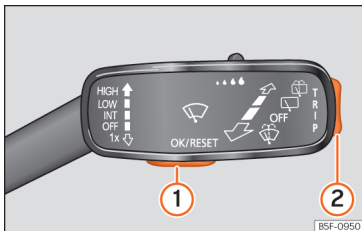

**Afb. 125** Ruitenwisserhendel: bedieningstoetsen.

Zolang er een waarschuwing met prioriteit 1 »» pag. 112 is, hebt u toegang tot geen enkel menu. Sommige waarschuwingen kunnen worden bevestigd en verborgen met de toets »» **afb. 125** 1.

### Een menu of aanwijzing selecteren

- Schakel het contact in.
- Indien een bericht of het symbool van een auto wordt getoond, drukt u op de toets 1; indien nodig verscheidene malen.
- Om de menu's »» pag. 110 weer te geven of terug te keren naar de menuselectie vanaf een menu of aanwijzing, houdt u de tuimelschakelaar 2 ingedrukt.

- Om van het ene naar het andere menu te veranderen, drukt u op de boven- of onderzijde van de tuimelschakelaar.
- Om het getoonde menu of de aanwijzing te openen, drukt u op de toets 1 of wacht u enkele seconden tot het menu of de aanwijzing automatisch wordt geopend.

### Instellingen uitvoeren in de menu's

- In het getoonde menu drukt u op de boven- of onderzijde van de tuimelschakelaar 2 tot de gewenste menu-optie is gemarkeerd. De optie verschijnt gemarkeerd.
- Druk op de toets 1 om de gewenste wijzigingen uit te voeren. Een markering geeft aan dat de functie of het systeem in kwestie is geactiveerd.

### Terugkeren naar de menuselectie

Kies de optie **Terug** van het overeenkomstige menu om het te verlaten.

#### Let op

**Indien bij het inschakelen van het contact waarschuwingen worden getoond over storingen, kunnen bepaalde instellingen mogelijk niet worden uitgevoerd en kan ook de informatie niet worden getoond. Ga in dat geval naar een gespecialiseerde werkplaats en vraag om de storingen te elimineren.**

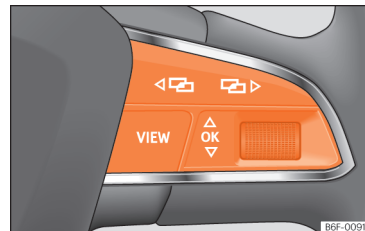

## Bediening met het multifunctiestuurwiel



**Afb. 126** Rechterzijde van het multifunctiestuurwiel: toetsen om de menu's en aanwijzingen van het instrumentenpaneel te gebruiken.

Zolang er een waarschuwing met prioriteit 1 »» pag. 112 is, hebt u toegang tot geen enkel menu. Sommige waarschuwingen kunnen worden bevestigd en verborgen met de toets **OK** van het multifunctiestuurwiel »» **afb. 126**.

### Een menu of aanwijzing selecteren

- Schakel het contact in.
- Indien een bericht of het symbool van een auto wordt getoond, drukt u op de toets **OK** »» **afb. 126**; indien nodig verscheidene malen.
- Om van menu te veranderen gebruikt u de toetsen  of  »» **afb. 126**.
- Om het getoonde menu of de aanwijzing te openen, drukt u op de toets **OK** »» **afb. 126** of

wacht u enkele seconden tot het menu of de aanwijzing automatisch wordt geopend.

### Instellingen uitvoeren in de menu's

- In het getoonde menu draait u aan het rechter wielje van het multifunctiestuurwiel » » **afb. 126** tot de gewenste menu-optie is gemarkeerd. De optie verschijnt gemarkeerd.
- Druk op de toets  » » **afb. 126** om de gewenste wijzigingen uit te voeren. Een markering geeft aan dat de functie of het systeem in kwestie is geactiveerd.

### Terugkeren naar de menuselectie

Druk op de toets  of  » » **afb. 126**.



#### Let op

Indien bij het inschakelen van het contact waarschuwingen worden getoond over storingen, kunnen bepaalde instellingen mogelijk niet worden uitgevoerd en kan ook de informatie niet worden getoond. Ga in dat geval naar een gespecialiseerde werkplaats en vraag om de storingen te elimineren.

## Controle- en waarschuwingslampjes

### Waarschuwingssymbolen

Lees aandachtig de aanvullende informatie » »  pag. 37

De controle- en waarschuwingslampjes zijn indicatoren voor mededelingen » »  storingen » »  of bepaalde functies. Een aantal controle- en waarschuwingslampjes gaat aan wanneer het contact wordt ingeschakeld en moet weer doven wanneer de motor in werking wordt gezet, of tijdens het rijden.

Naargelang het model kunnen op het display van het instrumentenpaneel bijkomende tekstberichten verschijnen, die informatie bevatten of u aansporen om een bepaalde actie te ondernemen » » pag. 104, Instrumentenpaneel.

Volgens de uitvoering van de wagen is het mogelijk dat, in plaats van het branden van een lampje, een symbool weergegeven wordt op het display van het instrumentenpaneel.

Wanneer bepaalde controle- en waarschuwingslampjes gaan branden, weerklinkt ook een geluidssignaal.

### ATTENTIE

Indien geen rekening gehouden wordt met de waarschuwingslampjes en de berichten, kan de wagen tot stilstand komen midden in het verkeer, of kunnen zich ongevallen of ernstig letsel voordoen.

- Nooit de indicatielampjes of tekstberichten negeren.
- Breng de wagen tot stilstand zodra dit op een veilige wijze mogelijk is.
- De wagen ver van het wegverkeer parkeren, op een plaats waar geen brandbare materialen met het uitlaatsysteem in aanraking kunnen komen (bijv. droog gras, brandstoffen).
- Een defecte auto brengt een verhoogd risico op ongevallen met zich mee, zowel voor de inzittenden als voor de andere weggebruikers. Zet zo nodig de alarmlichten aan en plaats de gevarendriehoek om andere bestuurders te waarschuwen.
- Alvorens de motorkap te openen, moet de motor uitgezet worden en voldoende afkoelen.
- In elke wagen is de motorruimte een zone die gevaren inhoudt en ernstige letsel kan veroorzaken » » pag. 317.

»

**ⓘ VOORZICHTIG**

Het negeren van de controlelampjes die gaan branden en de tekstberichten die verschijnen, kan leiden tot storingen in de wagen.

Bluetooth®-systeem vanaf het stuur te bedienen.

## Multifunctiestuurwiel\*

### Algemeen

Het stuurwiel bevat multifunctiemodules van waaruit functies van audio, telefoonuitrusting en radionavigatie van de wagen gecontroleerd kunnen worden zonder de aandacht van de besturing af te leiden.

Er bestaan twee uitvoeringen multifunctiemodules:

- **Versie audio, telefoon en navigatie met spraakbediening:** om de beschikbare audiofuncties (radio, audio-cd, mp3-cd, iPod®<sup>1)</sup>, USB<sup>1)</sup>, SD<sup>1)</sup>) en de functies van het Bluetooth®-systeem vanaf het stuur te bedienen.
- **Versie audio, telefoon en navigatie zonder spraakbediening:** om de beschikbare audiofuncties (radio, audio-cd, mp3-cd, iPod®<sup>1)</sup>, USB<sup>1)</sup>, SD<sup>1)</sup>) en de functies van het

<sup>1)</sup> Afhankelijk van de wagenuitrusting.

## Bediening van het audio-, telefoon- en navigatiesysteem met spraakbediening

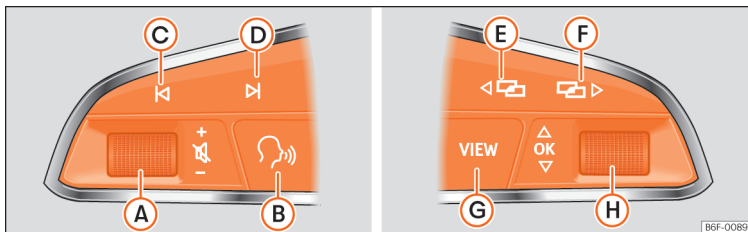





Afb. 127 Bedieningselementen aan het stuurwiel.

Geldig voor wagens met analoog instrumentenpaneel.

Knop	Radio	Media (behalve AUX)	AUX	Telefoon*	Navigatie*
<b>A</b> Draaien	Volume omhoog / omlaag brengen. De audiofunctie (radio) hoeft niet gekozen te zijn.	Volume omhoog / omlaag brengen. De audiofunctie (media) hoeft niet gekozen te zijn.	Volume omhoog / omlaag brengen. De audiofunctie (media) hoeft niet gekozen te zijn.	Volume omhoog / omlaag brengen. De telefoonfunctie hoeft niet gekozen te zijn.	Volume van spraakweergave omhoog/omlaag brengen. De navigatiefunctie hoeft niet gekozen te zijn, maar er moet wel een actieve spraakweergave zijn op het moment dat het volume wordt afgesteld.
<b>A</b> Drukken	Volume onderdrukken.	Volume onderdrukken.	Volume onderdrukken.	Inkomende oproep onderdrukken.	Spraakweergave die op dat moment wordt afgespeeld onderdrukken.
<b>B</b> <sup>a)</sup>	Spraakbediening in-/uitschakelen. Deze functie kan in elke modus worden uitgevoerd (audio, media, navigatie, hulpsystemen, wagenstatus, ritgegevens). Met het systeem in telefoonmodus heeft deze toets geen functie bij een actieve oproep, maar wel functionaliteit van Radio/Media (behalve AUX).				

## Bedienen

Knop	Radio	Media (behalve AUX)	AUX	Telefoon*	Navigatie*
	Zoekopdracht vorige/volgende zender <sup>b)</sup> .	<i>Kort indrukken:</i> Wisselen naar de vorige/volgende titel. <i>Lang indrukken:</i> Snel terug-/vooruitspoelen <sup>c)</sup> .	Geen functie	– <i>Geen actief gesprek:</i> functie van Radio/Media (behalve AUX) – <i>Actief gesprek:</i> geen functie	Zonder functie voor de overige modi (navigatie, hulpsystemen, wagenstatus, ritgegevens).
	Menu van instrumentenpaneel veranderen. Deze functie kan in elke modus worden uitgevoerd (audio, media, navigatie, hulpsystemen, wagenstatus, ritgegevens).				
	<i>Instrumentenpaneel met kleuren:</i> naar het vorige menu gaan. <i>Monochroom instrumentenpaneel:</i> naar de vorige functie gaan.				
 Draaien	<i>Instrumentenpaneel met kleuren:</i> Lijst van beschikbare zenders (uitsluitend indien het instrumentenpaneel zich in het menu Audio bevindt).	<i>Instrumentenpaneel met kleuren:</i> volgende titel (uitsluitend indien het instrumentenpaneel zich in het menu Audio bevindt).	Geen functie	– <i>Er is geen actieve oproep:</i> Lijst van laatste gesprekken. – <i>Actief gesprek:</i> de lijst van gespreksopties openen (gesprek in de wacht, gesprek beëindigen, microfoon uitschakelen, privénummer enz.).	– <i>Actieve route:</i> naar het aanzicht gaan om de routebegeleiding stop te zetten. – <i>Geen actieve route:</i> lijst van laatste bestemmingen.
 Drukken	Werkt op het instrumentenpaneel of bevestigt de menu-optie van het instrumentenpaneel afhankelijk van de menu-optie				

<sup>a)</sup> Afhankelijk van de uitrusting van de wagen.

<sup>b)</sup> Deze handeling kan worden uitgevoerd wanneer u naar de radio luistert, de audio-radiofunctie hoeft niet gekozen te zijn.

<sup>c)</sup> Deze handelingen kunnen worden uitgevoerd wanneer u naar media luistert, de audio-radiofunctie hoeft niet gekozen te zijn.

### Geldig voor wagens met digitaal instrumentenpaneel (SEAT Digital Cockpit).

Knop	Radio	Media (behalve AUX)	AUX	Telefoon*	Navigatie*
<b>A</b> <i>Draaien</i>	Volume omhoog / omlaag brengen. De audiofunctie (radio) hoeft niet gekozen te zijn.	Volume omhoog / omlaag brengen. De audiofunctie (media) hoeft niet gekozen te zijn.	Volume omhoog / omlaag brengen. De audiofunctie (media) hoeft niet gekozen te zijn.	Volume omhoog / omlaag brengen. De telefoonfunctie hoeft niet gekozen te zijn.	Volume van spraakweergave omhoog/omlaag brengen. De navigatiefunctie hoeft niet gekozen te zijn, maar er moet wel een actieve spraakweergave zijn op het moment dat het volume wordt afgesteld.
<b>A</b> <i>Drukken</i>	Volume onderdrukken.	Volume onderdrukken.	Volume onderdrukken.	Inkomende oproep onderdrukken.	Spraakweergave die op dat moment wordt afgespeeld onderdrukken.
<b>B</b> <sup>a)</sup>	Spraakbediening in-/uitschakelen <sup>b)</sup> . Deze functie kan worden uitgevoerd in elke modus, behalve in het geval van een actieve oproep.				
<b>C / D</b>	Zoekopdracht vorige/volgende zender <sup>c)</sup> .	<i>Kort indrukken:</i> Wisselen naar de vorige/volgende titel. <i>Lang indrukken:</i> Snel terug-/vooruitspoelen <sup>d)</sup> .	Geen functie	– <i>Geen actief gesprek:</i> functie van Radio/Media (behalve AUX) – <i>Actief gesprek:</i> geen functie	Zonder functie voor de overige modi (navigatie, hulpsystemen, wagenstatus, ritgegevens).
<b>E / F</b> <sup>a)</sup>	Veranderen van menu van het instrumentenpaneel. <sup>b)</sup>				
<b>G</b>	<i>Kort indrukken</i> <sup>b)</sup> : veranderen tussen weergave <b>Classic Info / Digital Maps / Halfronde klokken</b> . <i>Lang indrukken</i> <sup>b)</sup> : toegang tot weergave voor configuratie van de "Individuele profielen".				
<b>H</b> <i>Draaien</i>	Lijst van beschikbare bronnen (audio/media).	Lijst van beschikbare bronnen (audio/media).	Geen functie	– <i>Er is geen actieve oproep:</i> Lijst van laatste gesprekken. – <i>Actief gesprek:</i> de lijst van gespreksopties openen (gesprek in de wacht, gesprek beëindigen, microfoon uitschakelen, privénummer enz.).	indien er een kaart is in het digitale paneel: Zoom in-out (met en zonder actieve route). Indien er geen kaart is in het digitale paneel: brengt de kaart van het scherm van het infotainment-systeem over naar het digitale paneel (met en zonder actieve route).

## Bedienen

Knop	Radio	Media (behalve AUX)	AUX	Telefoon*	Navigatie*
	Geen functie	Geen functie	Geen functie	Geen functie	Automatisch/handmatig zoomen indien de map in het digitaal paneel is.

- <sup>a)</sup> Afhankelijk van de uitrusting van de wagen.
- <sup>b)</sup> Deze functie kan worden uitgevoerd in elke modus (audio, media, navigatie, hulpsystemen, wagenstatus, rijgegevens).
- <sup>c)</sup> Deze handeling kan worden uitgevoerd wanneer u naar de radio luistert, de audio-radiofunctie hoeft niet gekozen te zijn.
- <sup>d)</sup> Deze handelingen kunnen worden uitgevoerd wanneer u naar media luistert, de audio-radiofunctie hoeft niet gekozen te zijn.





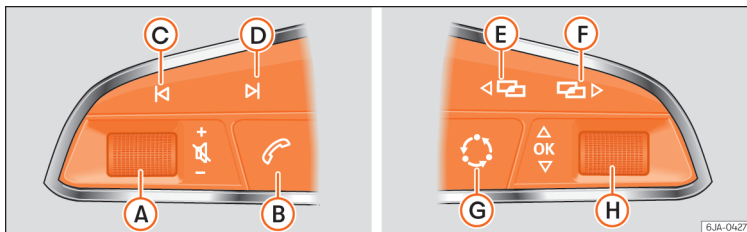

## Bediening van het audio-, telefoon- en navigatiesysteem zonder spraakbediening



**Afb. 128** Bedieningselementen aan het stuurwiel.

Knop	Radio	Media (behalve AUX)	AUX	Telefoon*	Navigatie*
<b>A</b> Draaien	Volume omhoog / omlaag brengen. De audiofunctie (radio) hoeft niet gekozen te zijn.	Volume omhoog / omlaag brengen. De audiofunctie (media) hoeft niet gekozen te zijn.	Volume omhoog / omlaag brengen. De audiofunctie (media) hoeft niet gekozen te zijn.	Volume omhoog / omlaag brengen. De telefoonfunctie hoeft niet gekozen te zijn.	Volume van spraakweergave omhoog/omlaag brengen. De navigatiefunctie hoeft niet gekozen te zijn, maar er moet wel een actieve spraakweergave zijn op het moment dat het volume wordt afgesteld.
<b>A</b> Drukken	Volume onderdrukken.	Volume onderdrukken.	Volume onderdrukken.	Inkomende oproep onderdrukken.	Spraakweergave die op dat moment wordt afgespeeld onderdrukken.
<b>B</b> <sup>a)</sup>	– <i>Binnenkomende oproep</i> : telefoon opnemen (kort indrukken), oproep afwijzen (lang indrukken). – <i>Actieve oproep</i> : actieve oproep beantwoorden (kort indrukken). – <i>Geen actieve/binnenkomende oproep</i> : telefoonmenu openen (kort indrukken), nummer van laatste actieve oproep herhalen (lang indrukken). Deze functie kan worden uitgevoerd in elke modus (audio, media, navigatie, hulpsystemen, wagenstatus, rijgegevens).				
<b>C / D</b>	Zoekopdracht vorige/volgende zender <sup>b)</sup> .	Kort indrukken: Wisselen naar de vorige/volgende titel.  Lang indrukken: Snel terug-/vooruitspoelen <sup>c)</sup> .	Geen functie	– <i>Geen actief gesprek</i> : functie van Radio/Media (behalve AUX)  – <i>Actief gesprek</i> : geen functie	Zonder functie voor de overige modi (navigatie, hulpsystemen, wagenstatus, ritgegevens).



Knop	Radio	Media (behalve AUX)	AUX	Telefoon*	Navigatie*
	Menu van instrumentenpaneel veranderen. Deze functie kan in elke modus worden uitgevoerd (audio, media, navigatie, hulpsystemen, wagenstatus, ritgegevens).				
	Verandert de audiobron op cyclische wijze: FM/AM – CD – SD – USB – AUX – BT Audio (enkel indien ze beschikbaar zijn). Deze functie kan in elke modus worden uitgevoerd (audio, media, navigatie, hulpsystemen, wagenstatus, ritgegevens).				
 <i>Draaien</i>	<i>Instrumentenpaneel met kleuren:</i> Lijst van beschikbare zenders (uitsluitend indien het instrumentenpaneel zich in het menu Audio bevindt).	<i>Instrumentenpaneel met kleuren:</i> volgende titel (uitsluitend indien het instrumentenpaneel zich in het menu Audio bevindt).	Geen functie	– <i>Er is geen actieve oproep:</i> Lijst van laatste gesprekken.  – <i>Actief gesprek:</i> de lijst van gespreksopties openen (gesprek in de wacht, gesprek beëindigen, microfoon uitschakelen, privénummer enz.).	– <i>Actieve route:</i> naar het aanzicht gaan om de routebegeleiding stop te zetten.  – <i>Geen actieve route:</i> lijst van laatste bestemmingen.
 <i>Drukken</i>	Werkt op het instrumentenpaneel of bevestigt de menu-optie van het instrumentenpaneel afhankelijk van de menu-optie				

<sup>a1</sup> Afhankelijk van de uitrusting van de wagen.

<sup>b1</sup> Deze handeling kan worden uitgevoerd wanneer u naar de radio luistert, de audio-radiofunctie hoeft niet gekozen te zijn.

<sup>c1</sup> Deze handelingen kunnen worden uitgevoerd wanneer u naar media luistert, de audio-radiofunctie hoeft niet gekozen te zijn.

## Openen en sluiten

### Sleutels

#### Set sleutels



Afb. 129 Sleutelset.

Afhankelijk van de uitvoering van uw wagen kan de sleutelset bestaan uit:

- een sleutel met afstandsbediening »»» **afb. 129 A**
- een sleutel zonder afstandsbediening **B**,
- een kunststof sleutelhanger\* **C**.

of

- twee sleutels met afstandsbediening **A**
- een kunststof sleutelhanger\* **C**.

#### Nieuwe sleutels

Als u een nieuwe sleutel nodig heeft, kunt u met het chassisnummer van de wagen naar een Technische Dienst gaan.

#### ⚠ ATTENTIE

- Verkeerd gebruik van de contactsleutel kan ernstig lichamelijk letsel als gevolg hebben.
- Laat nooit kinderen of hulpbehoevenden alleen in de wagen, omdat zij in een noodgeval de wagen niet uit kunnen en zichzelf niet kunnen redden.
- Ongecontroleerd gebruik van de wagensleutel door derden kan ertoe leiden dat de motor wordt gestart of elektrische uitrustingen (bijv. elektrische ruiten) worden bediend - gevaar voor ongevallen! De wagenportieren kunnen via de sleutel met afstandsbediening worden vergrendeld, waardoor hulp in noodsituaties wordt bemoeilijkt.
- Laat nooit een bij de wagen behorende sleutel achter in de wagen. Als derden uw wagen zonder toestemming gebruiken, kan dit tot schade aan of diefstal van de wagen leiden. Neem daarom altijd de sleutel mee wanneer u de wagen verlaat.
- Trek nooit de sleutel uit het contactslot zolang de wagen in beweging is. Het stuurslot zou het stuurwiel kunnen blokkeren en u bent dan niet meer in staat de wagen te besturen.

#### ⓘ VOORZICHTIG

In de sleutel met afstandsbediening zitten elektronische componenten. Bescherm de sleutels tegen vocht en stoten.

### Radiografische afstandsbediening\*

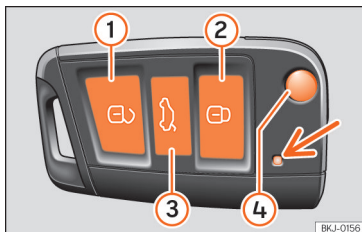

**Afb. 130** Knoppen op de sleutel met afstandsbediening.



**Afb. 131** Wagensleutel met alarmknop.

Met de radiografische afstandsbediening kan de wagen van op afstand worden ont- en vergrendeld.

Met de toets ④ » » » **afb. 130** van de afstandsbediening wordt de sleutelbaard ontgrendeld.

Wagen ontgrendelen » » » **afb. 130** ①.

Wagen vergrendelen » » » **afb. 130** ②.

Achterklep ontgrendelen. Op knop » » » **afb. 130** ③ drukken, tot alle knipperlichten van de wagen even knipperen. Bij het indrukken van ontgrendelingsknop ③, beschikt u over 2 minuten om de achterklep te openen. Na verloop van deze tijd wordt die weer vergrendeld.

Bovendien knippert het controlelampje van de sleutelbatterij (pijl) » » » **afb. 130**.

De zender met de batterijen is ondergebracht in de sleutel met afstandsbediening. De ontvanger zit in het interieur van de wagen. Het maximaal bereik hangt af van verschillende factoren. Bij zwakker wordende batterijen wordt de reikwijdte kleiner.

### Alarmknop\*

**Druk de alarmknop alleen in een noodgeval in » » » afb. 131 ⑤!** Zodra de alarmknop is ingedrukt, hoort u de claxon van de wagen en gaan de knipperlichten kort branden. Door de knop nogmaals in te drukken, wordt het alarm gedeactiveerd.

### ⚠ ATTENTIE

Lees de betreffende waarschuwingsaanwijzingen » » » ⚠ in Set sleutels op pag. 129 en volg deze op.

### Let op

- De radiografische afstandsbediening werkt alleen als u zich in het werkingsgebied bevindt.
- Als u de wagen met de radiografische afstandsbediening niet kunt ont- of vergrendelen, moet u eerder genoemde sleutel opnieuw laten synchroniseren. Ga hiervoor naar uw technische dienst.

## Batterij vervangen

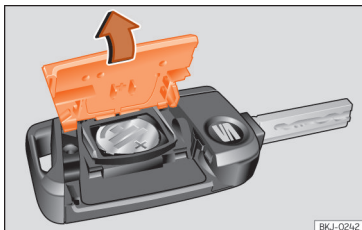

**Afb. 132** Autosleutel: openen van het deksel van batterijvak.

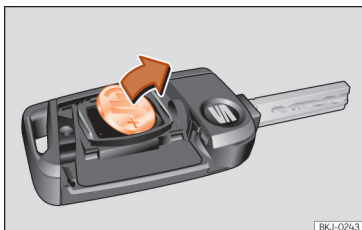

**Afb. 133** Autosleutel: batterij verwijderen.

SEAT adviseert om de batterij te laten vervangen in de werkplaats van een officiële dealer.

De batterij bevindt zich aan de achterzijde van de autosleutel, onder een deksel.

## Batterij vervangen

- De sleutelbaard van de wagensleutel uitklappen »» pag. 130.
- Deksel op achterkant van wagensleutel »» **afb. 132** in de richting van de pijl »» ❶ verwijderen.
- Haal de batterij met een geschikt dun voorwerp uit het batterijvak »» **afb. 133**.
- De nieuwe batterij in het batterijcompartiment plaatsen en aandrukken zoals is aangegeven »» **afb. 133**, in tegenovergestelde richting van de pijl »» ❷.
- Het deksel in de behuizing van de wagensleutel plaatsen en aandrukken zoals is aangegeven »» **afb. 132**, in tegenovergestelde richting van de pijl, totdat het deksel vastklikt.

### ❶ VOORZICHTIG

- Als de batterij niet correct wordt vervangen, kan de autosleutel beschadigd raken.
- Het gebruik van ongeschikte batterijen kan de autosleutel beschadigen. Vervang daarom de lege batterij altijd door een nieuwe van dezelfde spanning en afmetingen, en met dezelfde kenmerken.
- Let bij het plaatsen van de batterij op de juiste poolrichting.

## ♻ Milieu-aanwijzing

Lever de gebruikte batterijen met het oog op het milieu in bij een daartoe aangewezen inzamelpunt.

## Sleutel met afstandsbediening synchroniseren

Indien de wagen niet kan worden ontgrendeld of vergrendeld met de sleutel met afstandsbediening, moet deze opnieuw gesynchroniseerd worden.

### Met geopende wagen:

– Druk toets ❷ »» **afb. 130** op de afstandsbediening in.

– Vergrendel vervolgens de wagen met de sleutelbaard **binnen een minuut**.

### Met gesloten wagen:

– Druk toets ❶ »» **afb. 130** op de afstandsbediening in.

– Vergrendel vervolgens de wagen met de sleutelbaard **binnen een minuut**.

Als u vaak de -knop indrukt buiten het werkingsgebied van de radiografische afstandsbediening, kunt u de wagen misschien niet meer ont- en vergrendelen met de afstandsbediening. De sleutel met afstandsbediening »

moet dan opnieuw worden gesynchroniseerd.

Nieuwe sleutels met afstandsbediening zijn verkrijgbaar bij de Technische Dienst. Deze sleutels moeten in dezelfde zaak worden gesynchroniseerd.

Er kunnen maximaal vijf sleutels met radiografische afstandsbediening worden gebruikt.

## Centrale vergrendeling

### Beschrijving

Lees aandachtig de aanvullende informatie »»  pag. 15.

De centrale vergrendeling maakt centraal ont- en vergrendelen van alle portieren en de achterklep mogelijk.

Met de volgende vergrendelsystemen kunt u de centrale vergrendeling bedienen:

- **de sleutel**, door de sleutel in de slotcilinder van het bestuurdersportier te steken en in de openstand draaien. Afhankelijk van de wagenuitvoering worden alle portieren ontgrendeld of wordt enkel het bestuurdersportier

ontgrendeld. Bij het sluiten van de wagen met de sleutel worden alle portieren vergrendeld.

- **met de drukknop voor de centrale vergrendeling** »» pag. 134.
- **de radiografische afstandsbediening**, via de knoppen geïntegreerd in de sleutel »» pag. 130.

Beschikt over verschillende functies die de veiligheid van de wagen optimaliseren:

- "Safe\*" -vergrendeling
- Veiligheidsontgrendelen selectief\*
- Automatisch vergrendelen door onbedoeld openen
- Automatisch vergrendelen door snelheid en automatisch ontgrendelen\*
- Veiligheidsontgrendelen

### Wagen ontgrendelen\*

- Druk de toets  »» **afb. 130** van de afstandsbediening in om alle portieren en de achterklep te ontgrendelen.

### Portieren vergrendelen\*

- Druk de toets  »» **afb. 130** van de afstandsbediening in of draai de portiers-

leutel in vergrendelrichting om alle portieren en de achterklep te vergrendelen.

### ATTENTIE

- **Het onoplettend of ongecontroleerd sluiten van buitenaf kan verwondingen veroorzaken, vooral bij kinderen.**
- **Bij het sluiten van de wagen mogen er geen kinderen alleen worden achtergelaten in de wagen, omdat in geval van nood de hulp van buitenaf wordt bemoeilijkt.**
- **Met vergrendelde portieren wordt voorkomen dat iemand ongewenst de auto binnendringt, bijvoorbeeld bij een stoplicht.**

### Let op

Als diefstalbeveiliging heeft alleen het bestuurdersportier een slotcilinder.

### Veiligheidssysteem "Safe"\*<sup>1)</sup>

Het betreft een apparaat voor diefstalbeveiliging dat bestaat uit een dubbele vergrendeling van de portieren en de uitschakeling van de achterklep om inbraakpogingen te bemoeilijken.

<sup>1)</sup> Beschikbaar naargelang de markt en het model.

### Activering

De "safe"-beveiliging wordt ingeschakeld als de wagen m.b.v. de sleutel of de afstandsbediening vergrendeld wordt.

Om de beveiliging met de sleutel in te schakelen, de sleutel in het slot eenmaal in sluitstand draaien.

Om de beveiliging met de afstandsbediening in te schakelen, de vergrendelingsknop  van de afstandsbediening eenmaal indrukken.

Bij ingeschakelde Safe'-beveiliging kunnen de portieren noch binnenin noch van buitenaf op de normale manier worden ontgrendeld. De achterklep kan niet geopend worden. De knop voor centrale vergrendeling werkt niet.

Als het contact wordt uitgeschakeld, wordt op het display van het instrumentenpaneel aangegeven dat de "Safe"-beveiliging is ingeschakeld.

### Buiten werking stellen

Draai de sleutel twee keer na elkaar in het portierslot in sluitstand.

Met de afstandsbediening, de vergrendelingsknop  van de afstandsbediening twee keer na elkaar indrukken met een interval van minder dan 5 seconden.

Bij het uitschakelen van de "Safe"-beveiliging, wordt ook de volumetrische sensor van het alarmsysteem uitgeschakeld.

Met uitgeschakelde "Safe", kunnen de portieren van binnenuit geopend worden, maar niet van buitenaf.

Zie "Veiligheidsontgrendelen\*\*"

### Status van de "Safe"

In het bestuurdersportier zit een controlelampje, door het glas zichtbaar van buitenaf, dat de status van de "Safe"-beveiliging aangeeft.

Bij een knipperend controlelampje is de "Safe"-beveiliging geactiveerd. Dit controlelampje knippert in alle wagens, met of zonder alarmsysteem, totdat de wagen ontgrendeld wordt.

Samengevat:

**Safe geactiveerd met of zonder alarm:** controlelampje knippert ononderbroken.

**Safe gedeactiveerd zonder alarm:** controlelampje brandt niet.

**Safe gedeactiveerd met alarm:** controlelampje brandt niet.

### ATTENTIE

**Bij ingeschakelde "Safe"-beveiliging mag niemand in de wagen blijven zitten; de portieren kunnen noch binnenin noch van buitenaf worden geopend, de hulp van buitenaf wordt bemoeilijkt. Er bestaat levensgevaar. Ingesloten personen zouden in een**

**noodgeval niet uit de wagen kunnen komen.**

### Veiligheidsontgrendelen\*

Met dit systeem kan alleen het bestuurdersportier of de hele wagen ontgrendeld worden.

#### Ontgrendelen van bestuurdersportier

Wordt uitgevoerd m.b.v. een enkelvoudige ontgrendeling (één keer). Kan worden uitgevoerd met de sleutel of met de afstandsbediening.

**Met de sleutel**, de sleutel in het portierslot eenmaal in openingsstand draaien. Het bestuurdersportier zal zonder "Safe" en ontgrendeld zijn. In wagens met alarmsysteem, zie hoofdstuk Alarmsysteem » pag. 139.

**Met de afstandsbediening**, de ontgrendelingsknop  van de afstandsbediening eenmaal indrukken. De "Safe"-beveiliging van de hele wagen wordt uitgeschakeld, alleen het bestuurdersportier wordt ontgrendeld, het alarmsysteem wordt uitgeschakeld en het controlelampje gaat uit.

#### Ontgrendelen van alle portieren en de achterklep

Om alle portieren en de achterklep te kunnen openen, tweemaal na elkaar de »

ontgrendelingsknop  van de afstandsbediening indrukken.

Door de knop twee keer en in minder dan 5 seconden in te drukken, wordt de "Safe"-beveiliging van de hele wagen uitgeschakeld, alle portieren ontgrendeld en de achterklep geactiveerd. Het controlelampje gaat uit en het alarmsysteem wordt uitgeschakeld, in de wagens die hierover beschikken.

### Ontgrendelen achterklep

Zie  pag. 16.

### Automatisch vergrendelen door onvrijwillig openen

Dit systeem van diefstalbeveiliging vermijdt dat de wagen uit vergetelheid open blijft.

Bij het ontgrendelen en als na verloop van 30 seconden geen enkel portier noch de achterklep opengaat, wordt de wagen automatisch weer vergrendeld.

### Automatisch vergrendelen door snelheid en automatisch ontgrendelen\*

Deze beveiliging verhindert de toegang van buitenaf zolang de wagen in het verkeer is

(bijvoorbeeld bij stilstand voor een verkeerslicht).

### Vergrendelen

De portieren worden automatisch vergrendeld bij een rijsnelheid hoger dan 15 km/u (9 mph). De achterklep wordt automatisch vergrendeld bij een rijsnelheid hoger dan 6 km/u (4 mph).

Wort bij stilstand een van de portieren of de achterklep geopend, waarna de wagen weer gaat rijden en de aangeduide snelheid overschreden wordt, dan wordt het portier of de achterklep weer vergrendeld.

### Ontgrendelen

Bij het verwijderen van de sleutel uit het contact, keert de wagen terug naar de toestand waarin deze zich bevond voor het automatisch vergrendelen.

Ieder portier kan binnenin individueel ontgrendeld en geopend worden (bijvoorbeeld om een passagier te laten uitstappen). Hiervoor dient de portiergreep in het portier eenmaal te worden bediend.

### ATTENTIE

Zolang de wagen in beweging is, mogen de binnengrepen niet worden bediend: hierdoor gaat het portier open.

### Let op

Wanneer de airbags bij een ongeval worden geactiveerd, wordt de hele wagen, behalve de achterklep ontgrendeld. De wagen kan binnenin met de centrale vergrendeling worden vergrendeld, na het contact uit en weer in te schakelen.

### Schakelaar van de centrale vergrendeling\*



**Afb. 134** Drukknop voor centrale vergrendeling.

Lees aandachtig de aanvullende informatie  pag. 15

Met de drukknoop voor de centrale vergrendeling kan de wagen binnenin worden ver- en ontgrendeld.

De schakelaar voor de centrale vergrendeling werkt ook wanneer het contact is



uitgeschakeld, behalve wanneer het "safe"-veiligheidssysteem actief is.

Wanneer uw wagen met de drukknop voor de centrale vergrendeling wordt vergrendeld, geldt het volgende:

- Het is niet mogelijk om de portieren en de achterklep van *buitenaf* te openen (om veiligheidsredenen bijv. bij het stilstaan voor een stoplicht).
- Wanneer het bestuurdersportier openstaat, wordt het niet mee vergrendeld. Daardoor wordt voorkomen dat men zichzelf buitensluit.
- U kunt de portieren binnenin afzonderlijk ontgrendelen en openen. Hiertoe moet de binnengreep van het portier *eenmaal* aangehouden worden.

### ⚠ ATTENTIE

- Een vergrendelde wagen kan een val worden voor kinderen en hulpbehoevende personen.
- Bij het herhaaldelijk aansturen van de centrale vergrendeling is de drukknop voor de centrale vergrendeling enkele seconden buiten werking. Deze kan enkel ontgrendeld worden indien deze eerder vergrendeld is. Na enkele seconden kan de centrale vergrendeling weer bediend worden.
- De drukknop voor de centrale vergrendeling werkt niet wanneer de auto van buiten-

af gesloten is (met de afstandsbediening of de sleutel).

### Gerelateerde video's Keyless Access



BKJ-0097

Afb. 135 Comfort



BKJ-0098

Afb. 136 Technologie

### De wagen ontgrendelen en vergrendelen met Keyless Access\*

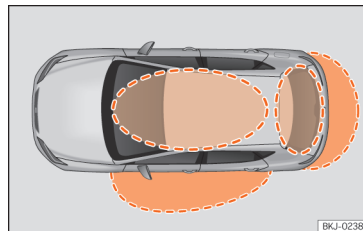

BKJ-0238

Afb. 137 Sluit- en startstelsel zonder sleutel Keyless Access: omgeving.

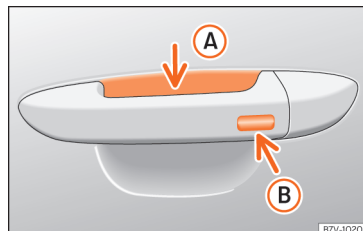

B7V-1020

Afb. 138 Sluit- en startstelsel zonder sleutel Keyless Access: sensoroppervlak (A) voor het ontgrendelen aan de binnenzijde van de portiergreep van het portier en sensoroppervlak (B) voor het vergrendelen aan de buitenzijde van de portiergreep.



Naargelang de uitrusting kan de wagen beschikken over het Keyless Access-systeem.

Keyless Access is een sluit- en startstelsel zonder sleutel waarmee de wagen vergrendeld en ontgrendeld kan worden zonder daarvoor de autosleutel actief te moeten gebruiken. Daarvoor moet er een geldige autosleutel zijn in het overeenkomstige herkenninggebied wanneer u de auto probeert te openen » » **afb. 137** en moet u een van de sensoroppervlakken van de portiergrepen aanraken » » **afb. 138** » » .

De wagen kan alleen via het bestuurdersportier worden ontgrendeld en vergrendeld. Daarbij mag de sleutel van de afstandsbediening zich niet op een afstand van meer dan ca. 1,5 m van de portiergreep bevinden.

Hierbij is het niet van belang of uw sleutel zich bijv. in uw jaszak of in uw aktetas bevindt.

Het portier opnieuw openen is direct na de sluitprocedure korte tijd niet mogelijk. Hierdoor hebt u de mogelijkheid om de correcte vergrendeling van de portieren te controleren.

Als u wilt kunt u bij het ontgrendelen kiezen voor *alleen* het bestuurdersportier, de portieren aan de zijde waar ontgrendeld wordt of de hele wagen ontgrendelen. De vereiste instellingen kunt u uitvoeren in wagens met bestuurdersinformatiesysteem » »  **pag. 34**.

## Algemene informatie

Als er een passende autosleutel in de omgeving » » **afb. 137** aanwezig is, geeft het sleutel-loos vergrendel- en startstelsel Keyless Access die sleutel toegangsrechten zodra u een van de sensoroppervlakken van de portiergreep van het bestuurdersportier aanraakt. Vervolgens zijn de volgende functies mogelijk zonder dat u de autosleutel actief hoeft te gebruiken:

- *Keyless-Entry*: wagen ontgrendelen met de portiergreep van het bestuurdersportier of de *softtouch*/greep van de achterklep.
- *Keyless-Exit*: wagen vergrendelen met de sensor van de portiergreep van het bestuurdersportier.
- *Press & Drive*: motor zonder sleutel in werking stellen met de startknop » » **pag. 233**.

De centrale vergrendeling en het sluitsysteem werken op dezelfde manier als het *normale* ontgrendel- en vergrendelsysteem. Alleen de bedieningselementen veranderen.

Het ontgrendelen van de wagen wordt weergegeven door het *tweemaal* knippen van de knipperlichten; het vergrendelen, *eenmaal*.

Indien u de wagen vergrendelt en vervolgens alle portieren en de achterklep sluit terwijl de laatst gebruikte sleutel in de wagen blijft en geen enkele daarbuiten, zal de wagen **niet onmiddellijk** worden vergrendeld. Alle knip-

perlichten van de wagen knippen *vier maal*. Als geen van de portieren of de achterklep geopend wordt, wordt de wagen na enkele seconden vergrendeld.

Wanneer u de wagen ontgrendelt en geen van de portieren of de achterklep opent, wordt de wagen na enkele seconden opnieuw vergrendeld.

## Portieren ontgrendelen en openen (Keyless-Entry)

- Pak de portiergreep van het bestuurdersportier beet. Op dat ogenblik raakt u het sensoroppervlak » » **afb. 138**  (pijl) aan van de portiergreep en wordt de auto ontgrendeld.
- Portier openen.

In wagens met selectief openen of configuratie van het infotainmentsysteem worden alle portieren ontgrendeld door de portiergreep tweemaal vast te nemen.

## Bij wagens zonder "Safe"-beveiligingssysteem: de portieren sluiten en vergrendelen (Keyless-Exit)

- Contact uitschakelen.
- Bestuurdersportier sluiten.
- Tik *één keer* op het sensoroppervlak voor vergrendelen  (pijl) van de portiergreep

van het bestuurdersportier. Het portier waarvan de greep bediend wordt, moet gesloten zijn.

### Bij wagens met "Safe"-beveiligingssysteem: de portieren sluiten en vergrendelen (Keyless-Exit)

- Contact uitschakelen.
- Bestuurdersportier sluiten.
- Tik *één keer* op het sensoroppervlak **B** (pijl) van de portiergreep van het bestuurdersportier. De wagen wordt vergrendeld met het "Safe" » pag. 132-veiligheidssysteem. Het portier waarvan de greep bediend wordt, moet gesloten zijn.
- Tik *twee keer* op het sensoroppervlak **B** (pijl) van de greep van een van de voorportieren om de wagen te vergrendelen zonder het "Safe"-veiligheidssysteem te activeren » pag. 132.

### Achterklep ontgrendelen en vergrendelen

Wanneer de auto vergrendeld is, wordt de achterklep automatisch ontgrendeld als er zich bij het openen een passende autosleutel in de omgeving » **afb. 137** bevindt.

Open of sluit de achterklep op een *normale* manier.

Wanneer de achterklep gesloten is, wordt ze automatisch vergrendeld. Als de auto volledig

ontgrendeld is, zal de achterklep **niet** automatisch vergrendeld worden na sluiting.

### Wat gebeurt er bij het vergrendelen van de wagen met een tweede sleutel

Als er zich in de wagen een autosleutel bevindt en de wagen wordt van buitenaf vergrendeld met een tweede sleutel, wordt de sleutel binnenin de wagen vergrendeld voor het starten van de motor » pag. 230. Om de motor te kunnen starten moet er gedrukt worden op de knop  van de sleutel die zich binnenin de wagen bevindt.

### Automatisch uitschakelen van de sensoren

Als de wagen gedurende lange tijd niet ontgrendeld of vergrendeld wordt, worden de benaderingssensoren van de portieren automatisch uitgeschakeld.

Als bij vergrendelde wagen een van de sensoroppervlakken van de portiergrepen vaak ingeschakeld wordt (bijv. door de takken van een struik te raken), worden alle benaderingssensoren gedurende een bepaalde tijd uitgeschakeld.

De sensoren worden opnieuw ingeschakeld:

- Na enige tijd.
- **OF:** als de wagen ontgrendeld wordt met de toets  van de sleutel.
- **OF:** als de achterklep wordt geopend.

- **OF:** als de wagen handmatig wordt ontgrendeld met de sleutel.

### Functie voor tijdelijke uitschakeling van de Keyless Access\*

U kunt het ontgrendelen van de auto met Keyless Access (sleutellose toegang) uitschakelen voor een cyclus van ver- en ontgrendelen.

- Zet de keuzehendel in stand **P** (bij auto met automatische versnellingsbak), aangezien de auto anders niet vergrendeld kan worden.
- Portier sluiten.
- Druk op de sluitknop  van de afstandsbediening en raak dan binnen de 5 volgende seconden het sensoroppervlak van vergrendeling van de bestuurdersportiergreep » **afb. 138 B** aan. Neem de portiergreep niet vast, aangezien de wagen anders niet vergrendeld wordt. De uitschakeling kan ook plaatsvinden indien de auto wordt vergrendeld via het slot van het bestuurdersportier.
- Om te controleren of de functie is uitgeschakeld, wacht u minstens 10 seconden; neem dan de portiergreep vast en trek eraan. Het portier mag niet opengaan.

De auto kan de volgende keer enkel ontgrendeld worden met de afstandsbediening of via het slot. Na de volgende vergrendeling/ontgrendeling is de sleutellose toegang (Keyless Access) weer actief. »

## Comfortfuncties

Om alle elektrisch bediende ruiten en het schuifdak te **sluiten met de comfortfunctie**, houdt u een vinger gedurende enkele seconden op het sensoroppervlak voor vergrendeling **(B)** (pijl) van de portiergreep tot de ruiten en het dak gesloten zijn.

Het **openen van de portieren** bij aanraking van het sensoroppervlak van de portiergreep vindt plaats volgens de instellingen in het Easy Connect-systeem met de toets **(CAR)** /  en de functieknoppen **SETUP > Openen en sluiten**.

### ⓘ VOORZICHTIG

De sensoroppervlaken van de portiergrepen kunnen geactiveerd worden wanneer ze geraakt worden door een waterstraal of hogedrukspuit wanneer er een passende autosleutel in de omgeving aanwezig is. Als ten minste één van de elektrische bediende ruiten geopend is en het sensoroppervlak **(B)** (pijl) van de portiergreep wordt permanent ingeschakeld, worden alle ruiten gesloten.

### ⓘ Let op

- Als de accu van de wagen nog weinig spanning heeft of helemaal leeg is, of de batterij van de autosleutel bijna of helemaal leeg is, dan is het mogelijk dat de wagen niet ontgrendeld of vergrendeld kan worden met het Keyless Access-systeem.

De wagen kan handmatig worden ontgrendeld of vergrendeld.

- Om de juiste vergrendeling van de wagen te controleren, blijft de ontgrendelingsfunctie uitgeschakeld gedurende ca. 2 seconden.
- Als op het scherm van het instrumentenpaneel het bericht **KeyLess defect** wordt getoond, kunnen er zich storingen voordoen in de werking van het Keyless Access-systeem. Raadpleeg een gespecialiseerde werkplaats. SEAT raadt u aan om daarvoor een SEAT-dealer te raadplegen.
- Afhankelijk van de functie ingesteld in het infotainmentsysteem voor buitenspiegels, worden de buitenspiegels ingeklapt en gaat de omgevingsverlichting branden bij het ontgrendelen van de wagen via het sensoroppervlak op de portiergreep van het bestuurdersportier.
- Als er zich geen enkele passende sleutel binnenin de wagen bevindt of het systeem hem niet herkent, zal er een melding verschijnen op het display van het instrumentenpaneel. Dit zou kunnen gebeuren als er een ander radiofrequentiesignaal zou interfereren met het signaal van de sleutel (bijv. van een of andere accessoire voor mobiele apparaten) of als de sleutel afgedekt wordt door een voorwerp (bijv. door een metalen koffer).
- De werking van de sensoren van de portiergrepen kan nadelig worden beïnvloed als de sensoren erg vuil zijn, bijvoorbeeld

als er een laagje zout op zit. Reinig zo nodig de wagen.

- Als de wagen uitgerust is met een automatische versnellingsbak, kan hij enkel vergrendeld worden als de versnellingspook in de stand P staat.
- Om de veiligheid van uw wagen te verhogen, beschikt de afstandsbediening van het systeem over een positie sensor. Indien de afstandsbediening geen beweging detecteert tijdens een bepaalde periode, veronderstelt het systeem dat men niet van plan is om de wagen te openen (bijv. 's nachts op de tafel) en wordt het uitgeschakeld.

## Kinderslot



**Afb. 139** Kinderslot in het linkerportier.

De kindersloten voorkomen dat de achterportieren van binnenuit kunnen worden

geopend. Hierdoor wordt voorkomen dat kinderen per ongeluk een portier openen tijdens het rijden.

Deze functie is onafhankelijk van het elektronische ontgrendel- en vergrendelsysteem van de wagen. Het is alleen van toepassing op de achterste portieren. Kan alleen mechanisch in- of uitgeschakeld worden, zoals hieronder wordt beschreven:

### Kinderslot inschakelen

- Wagen ontgrendelen en het portier openen dat beveiligd moet worden.
- Draai, met geopend portier, de gleuf met de wagensleutel linksom bij de linkerportieren » » **afb. 139** en rechtsom bij de rechterportieren.

### Kinderslot uitschakelen

- Wagen ontgrendelen en het portier openen waarvan het kinderslot uitgeschakeld moet worden.
- Draai, met geopend portier, de gleuf met de wagensleutel naar links voor rechterportieren en naar rechts voor linkerportieren » » **afb. 139**.

Als de kindersloten zijn ingeschakeld, kunnen de portieren alleen van buitenaf worden geo-

pend. De kindersloten worden, met open portier, met de sleutel in de gleuf in- of uitgeschakeld (raadpleeg bovenstaande aanwijzingen).

## Alarmsysteem\*

### Beschrijving van het alarmsysteem\*

Met behulp van het alarmsysteem moeten inbraakpogingen en diefstal van de wagen worden bemoeilijkt. Hiertoe geeft het systeem bij onbevoegd binnendringen in de wagen akoestische en optische waarschuwingssignalen.

Het alarmsysteem wordt bij het vergrendelen van de wagen automatisch ingeschakeld. Het systeem wordt onmiddellijk geactiveerd en het controlelampje in het bestuurdersportier en de knipperlichten knipperen om aan te geven dat het alarmsysteem en het beveiligingssysteem (dubbele beveiliging) geactiveerd is.

Als een van de portieren of de klep bij het inschakelen van het alarmsysteem niet afgesloten is, maakt deze geen deel uit van de beveiligde gebieden van de wagen. Indien u la-

ter het portier of de kap sluit, worden deze automatisch in de beschermingszones van de wagen geïntegreerd en wordt een optische waarschuwing door de knipperlichten gegeven wanneer de portieren sluiten.

- De knipperlichten zullen tweemaal knipperen bij het openen en het uitschakelen van het alarmsysteem.
- De knipperlichten zullen eenmaal knipperen bij het afsluiten en inschakelen van het alarmsysteem.

### Wanneer treedt het alarmsysteem in werking?

Als bij de vergrendelde wagen de volgende handelingen onbevoegd worden uitgevoerd.

- De wagen wordt met de sleutel mechanisch geopend zonder aanzetten van het contact binnen de volgende 15 seconden (in sommige landen, bijv. Nederland, treedt het alarmsysteem onmiddellijk in werking).
- Openen van een portier.
- De motorkap openen.
- Openen van achterklep.
- Inschakeling van het contact met ongeldige sleutel
- Bewegingen in de binnenruimte (wagens met volumetrische sensor).

»

- Slepen van de wagen<sup>1)</sup>.
- Overhellen van de wagen<sup>1)</sup>.
- Verkeerde handeling aan het alarmsysteem.
- Loskoppelen van de accu.

In deze gevallen worden gedurende ca. 30 seconden akoestische signalen en lichtsignalen (knipperlichten) uitgezonden. Deze cyclus kan zich tot 10 keer herhalen, afhankelijk van het land.

### Alle portieren handmatig openen

Bij wagens zonder alarm worden bij het handmatig openen van het bestuurdersportier alle portieren ontgrendeld.

### Hoe wordt het alarmsysteem uitgeschakeld?

Om het alarmsysteem uit te schakelen, dient u de sleutel in de openingsrichting te draaien, het portier te openen en het contact in te schakelen of de toets voor openen  van de afstandsbediening in te drukken.

Bij wagens die met een alarmsysteem uitgerust zijn, heeft men 15 seconden de tijd om de sleutel in het contactslot te steken en het contact in te schakelen als de wagen met de sleutel via het bestuurdersportier geopend wordt.

Anders gaat het alarm gedurende 30 seconden af en kan de motor niet worden gestart.

#### Let op

- **Na 28 dagen gaat het controlelampje uit om te voorkomen dat de accu leeg raakt als de wagen voor langere tijd geparkeerd staat. Het alarmsysteem blijft geactiveerd.**
- **Als na het afgaan van het alarm geprobeerd wordt een ander beveiligd gebied binnen te dringen, gaat het alarmsysteem opnieuw af.**
- **Het alarmsysteem kan met de radiografische afstandsbediening in- en uitgeschakeld worden »» pag. 130.**
- **Het alarmsysteem  wordt niet geactiveerd als de wagen van binnenuit met de drukknop voor de centrale vergrendeling vergrendeld wordt.**
- **Als de wagenaccu helemaal of voor de helft ontladen is, werkt het alarmsysteem niet correct.**
- **De wagenbewaking blijft ook gegarandeerd als de accukabels worden losgemaakt of de accu niet meer werkt indien het alarmsysteem geactiveerd is.**
- **Als een van de beide accukabels bij een geactiveerd alarmsysteem wordt losgemaakt, treedt het alarmsysteem in werking.**



## Interieurbewaking en afsleepalarm\*

Bewakings- of controlefunctie inbegrepen in het alarmsysteem\*, dat via ultrasoon geluid de niet geautoriseerde toegang tot de wagen opspoorst.

### Activering

- Wordt automatisch ingeschakeld bij het inschakelen van het alarmsysteem.

### Buiten werking stellen

- Open de wagen met de mechanische sleutel of met de toets  van de afstandsbediening. Wanneer de wagen met de sleutel wordt geopend, mag tussen het portier openmaken en de sleutel in het contactslot steken niet meer dan 15 seconden zitten omdat anders het alarmsysteem afgaat.
- Druk tweemaal op toets  van de afstandsbediening. De volumetrische sensor en de hellingshoeksensor worden gedeactiveerd. Het alarmsysteem blijft geactiveerd.

De interieurbewaking en het afsleepalarm worden automatisch opnieuw ingeschakeld wanneer de wagen weer wordt vergrendeld.

<sup>1)</sup> In wagens uitgerust met afsleepalarm

De interieurbewaking en de sensor van het afsleepalarm (hellingshoeksensor) worden samen met het alarmsysteem automatisch ingeschakeld. Voor het inschakelen ervan moeten alle portieren en de achterklep gesloten zijn.

Indien u de interieurbewaking en het wegsleepalarm wenst uit te schakelen, moet u dit telkens opnieuw doen wanneer de wagen vergrendeld wordt, anders worden deze systemen automatisch ingeschakeld.

De interieurbewaking en het afsleepalarm moeten uitgeschakeld worden indien dieren in de binnenruimte van de vergrendelde wagen gelaten worden (anders gaat het alarmsysteem af wegens hun bewegingen) of bijvoorbeeld wanneer de wagen vervoerd wordt of wordt weggesleept met twee wielen van de grond.

### Valse alarmen

De interieurbewaking zal alleen correct werken indien de wagen volledig gesloten is. Hierbij moeten de wettelijke voorschriften worden opgevolgd.

### In onderstaande gevallen kan een loos alarm optreden:

- geopende ruiten (geheel of gedeeltelijk),
- Panoramadak open (gedeeltelijk of geheel),

- Beweging van voorwerpen in de wagen, zoals losse papieren, accessoires aan de binnenspiegel (luchtverfrissers) enz.

#### Let op

• **Als de wagen automatisch opnieuw vergrendeld wordt en het alarmsysteem zonder de functie volumetrische sensor geactiveerd is, dan wordt het alarmsysteem met alle functies ingeschakeld, behalve die van de volumetrische sensor. Deze wordt pas weer geactiveerd de volgende keer dat het alarmsysteem ingeschakeld wordt, tenzij deze opzettelijk uitgeschakeld wordt.**

• **Indien het alarm is afgegaan als gevolg van de volumetrische sensor, dan wordt dit bij het openen van de wagen aangegeven via het knipperen van het controlelampje van het bestuurdersportier. Dit knipperen is anders dan wanneer het alarmsysteem aanstaat.**

• **De trilling van een mobiele telefoon die in de wagen is achtergelaten kan ervoor zorgen dat de interieurbewaking wordt geactiveerd, aangezien de sensoren reageren op de bewegingen en schokken die optreden in de wagen.**

• **Indien bij het activeren van het alarmsysteem nog een portier of de achterklep open is, wordt enkel het alarmsysteem geactiveerd. Enkel wanneer alle portieren gesloten zijn (met inbegrip van de achterklep), worden de interieurbewaking en het afsleepalarm geactiveerd.**

## Interieurbewaking en afsleepalarm uitschakelen\*



Bij een vergrendelde wagen activeren bewegingen in het interieur (bijv. dieren) of een verandering in de hellingshoek van de wagen (bijv. wagentransport) het alarm. U voorkomt onbedoeld alarm door de interieurbewaking en het afsleepalarm uit te schakelen.

– Om de interieurbewaking en het afsleepalarm uit te schakelen schakelt u het contact uit en kiest u via het infotainmentsysteem: toets  /  > functietoets **SETUP** > **Openen en sluiten** > **Centrale vergrendeling** > **Interieurbewaking**.

– Bij het opnieuw vergrendelen van de wagen worden de interieurbewaking en het afsleepalarm weer uitgeschakeld en blijven uitgeschakeld tot het portier opnieuw wordt geopend.

Als de inbraakbeveiliging (Safelock)\*  pag. 132 wordt uitgeschakeld, worden ook de interieurbewaking en het afsleepalarm automatisch uitgeschakeld.

### ATTENTIE

Veiligheidsaanwijzingen   in Beschrijving op pag. 132 in acht nemen.

## Achterklep

### Openen en sluiten

Lees aandachtig de aanvullende informatie »»  pag. 16

#### ATTENTIE

- Een niet correct gesloten achterklep kan gevaarlijk zijn.
- De achterklep mag niet geopend worden als de mist- en achteruitrijlichten zijn ingeschakeld. Dit kan de controlelampjes beschadigen.
- Achterklep niet met de hand op de achterrauit dichtdrukken. De achterrauit zou kunnen breken - verwondingsgevaar!
- Nadat u de achterklep dicht hebt gedaan, dient u te controleren of deze ook vergrendeld is, omdat deze anders tijdens het rijden onverwachts open kan gaan.
- Laat nooit kinderen in en bij de wagen spelen. In een afgesloten wagen kan het, afhankelijk van het jaargetijde, zo extreem warm of koud worden dat dit tot ernstig letsel, ziekte of zelfs de dood kan leiden. Sluit en vergrendel de achterklep en de portieren als u de wagen niet gebruikt.
- Sluit de achterklep nooit zonder op te letten of onbeheerst, omdat dit ernstig letsel voor u of anderen tot gevolg kan hebben. Zorg er altijd voor dat niemand in het zwenkbereik van de achterklep staat.

- Nooit met een op een kier staande of zelfs open achterklep rijden, omdat er dan uitlaatgassen het interieur kunnen binnendringen. Gevaar op vergiftiging!
- Als alleen de achterklep geopend wordt, vergeet dan de sleutel niet in de bagageruimte. De wagen kan niet geopend worden als de sleutel binnen wordt achtergelaten.

## Knoppen voor de ruiten

### De ruiten elektrisch openen en sluiten\*

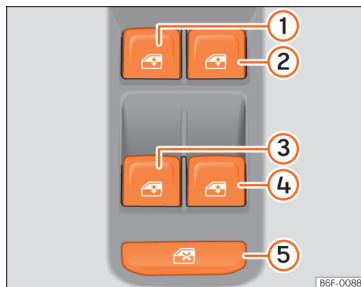

**Afb. 140** Deel van het bestuurdersportier: knoppen voor de voorste en achterste ruiten (wagen met elektrisch bediende ruiten voor en achter).

Lees aandachtig de aanvullende informatie »»  pag. 18

Via de bedieningselementen in het bestuurdersportier kunnen de voorste en achterste ruiten worden bediend. In de andere portieren zitten aparte knoppen voor de betreffende ruit.

Sluit de ruiten altijd helemaal als u de wagen parkeert of onbewaakt achterlaat »» .

Nadat het contact is uitgeschakeld, kan de ruitbediening nog ca. 10 minuten worden gebruikt zolang de contactsleutel niet uit het contactslot is getrokken en het bestuurders- of bijrijdersportier niet werd geopend.

### Veiligheidsschakelaar \*

Met veiligheidsschakelaar »» **afb. 140**  in het bestuurdersportier kunnen de ruitbedieningsknoppen in de achterportieren buiten werking worden gesteld.

- *Veiligheidsschakelaar ontgrendeld:* de knoppen in de achterportieren zijn geactiveerd.
- *Veiligheidsschakelaar vergrendeld:* de knoppen in de achterportieren zijn buiten werking gesteld. Het veiligheidssymbool  gaat branden in geel zodra de knoppen van de achterste portieren zijn gedeactiveerd.



### ⚠ ATTENTIE

Veiligheidsaanwijzingen » ⚠ in Set sleutels op pag. 129 in acht nemen.

- Verkeerd gebruik van de elektrische ruitbediening kan lichamelijk letsel tot gevolg hebben!
- Sluit de ruiten nooit zonder op te letten of onbeheerst, omdat dit ernstig letsel voor u of anderen tot gevolg kan hebben. Verzekeer uzelf er daarom van dat er zich niemand in het werkingsgebied van de ruiten bevindt.
- Indien het contact ingeschakeld wordt, kan elektrische uitrusting, zoals de elektrische ruitbediening, in werking treden, waardoor er kans op kneuzingen, enz., bestaat.
- De wagenportieren kunnen via de sleutel met afstandsbediening worden vergrendeld, waardoor hulp in noodsituaties wordt bemoeilijkt.
- Neem daarom altijd de sleutel mee wanneer u de wagen verlaat.
- De ruitbediening werkt pas niet meer als het contact wordt uitgeschakeld en een van de voorportieren wordt geopend.
- Stel indien nodig de ruitbediening achterin met de veiligheidsschakelaar buiten werking. Verzekeer uzelf ervan dat deze inderdaad buiten werking is.

### i Let op

Als het sluiten van de ruit stroef verloopt of wordt tegengewerkt door een obstakel, wordt de ruit meteen weer geopend » pag. 143. In dit geval moet u controleren waarom de ruit niet kon worden gesloten voordat u opnieuw probeert deze te sluiten.

### Sluitkrachtbegrenzing van de ruiten

De sluitkrachtbegrenzing verlaagt het risico op verwonding bij het sluiten van de elektrisch bedienbare ruiten.

- Als het automatisch sluiten van een ruit stroef verloopt of wordt tegengewerkt door een obstakel, stopt het sluiten van de ruit in deze stand en wordt de ruit meteen weer geopend » ⚠.
- Controleer vervolgens waarom de ruit niet sluit, voordat u het opnieuw probeert.
- Indien u het probeert binnen 10 seconden en de ruit opnieuw moeizaam sluit of een hindernis aantreft, zal de automatische ruitbediening niet werken gedurende 10 seconden.
- Als de ruit weer stroef sluit of door een obstakel niet kan worden gesloten, stopt het sluiten van de ruit in deze stand.
- Als u er niet achter kunt komen waarom de ruit niet kan worden gesloten, probeert u dan

de ruit opnieuw te sluiten door binnen de 10 seconden aan de schakelaar te trekken. De ruit wordt met maximale kracht gesloten. **De sluitkrachtbegrenzing is nu uitgeschakeld.**

Wanneer u langer dan 10 seconden wacht, wordt de ruit bij het bedienen van een knop weer volledig geopend en is de sluitautomat weer ingeschakeld.



### ⚠ ATTENTIE

- Wanneer u – ook al is het voor even – de wagen verlaat, trek dan altijd de contactsleutel uit het contactslot. Let erop dat er nooit kinderen zonder toezicht achterblijven in de wagen.
- De ruitbediening werkt pas niet meer wanneer een van de voorportieren wordt geopend en het contact wordt uitgeschakeld.
- Sluit de ruiten nooit onbeheerst of zonder op te letten, omdat dit ernstig letsel voor u of anderen tot gevolg kan hebben. Verzekeer uzelf ervan dat er zich niemand in het werkingsgebied van de ruiten bevindt.
- Laat nooit personen achter in de wagen als u de wagen van buiten vergrendelt – de ramen kunnen in geval van nood niet meer worden geopend!
- De sluitkrachtbegrenzing voorkomt niet dat vingers of andere lichaamsdelen tegen het ruitframe worden gedrukt – gevaar voor verwonding!



## Comfortopenen/-sluiten

Met de functie Comfortopenen en -sluiten kunt u op eenvoudige wijze van binnenuit alle ruiten en het schuif-/kanteldak\* openen en sluiten.

### Comfortopenen

- Ontgrendelingsknop  op de sleutel indrukken tot alle ruiten en het schuif-/kanteldak\* in de gewenste stand staan, of
- Ontgrendel eerst de wagen met de knop  op de sleutel met afstandsbediening en houd de knop voor het vergrendelen van het portier aan bestuurderszijde ingedrukt totdat alle ruiten en het schuif-/kanteldak\* in de gewenste stand staan.

### Comfortsluiten

- Ontgrendelingsknop  op de sleutel indrukken tot alle ruiten en het schuif-/kanteldak\* dicht zijn  of 
- Sleutel in het slot van het bestuurdersportier in de vergrendelingsstand houden, tot alle ruiten en het schuif-/kanteldak\* zijn gesloten.

### Comfortopenen instellen in het Easy Connect\*-systeem

- Selecteer: toets  /  > functieknop **SE-TUP** > **Openen en sluiten** > **Ruitbediening** > **Comfortopenen**, om alle ruiten

te kiezen (**Alle**), alleen die van de bestuurder (**Bestuurder**) of geen (**Gedeactiveerd**).

### **ATTENTIE**

- **Nooit achteloos of ongecontroleerd het schuif-/kanteldak\* sluiten. Gevaar voor verwondingen!**
- **Om veiligheidsredenen mogen de ruiten alleen op een afstand van ca. 2 meter van de wagen met de sleutel met radiografische afstandsbediening worden geopend en gesloten. Tijdens het sluiten altijd naar het omhoogschuiven van de ruiten en het sluiten van het schuif-/kanteldak\* kijken, opdat niemand klem komt te zitten. Als de vergrendelingsknop wordt losgelaten, wordt het sluiten direct afgebroken.**

### Openings- en sluitautomaat\*

Dankzij de sluit-/openingsautomaat hoeft u de knop niet te blijven indrukken.

Knoppen  **afb. 140** , ,  en  hebben twee standen voor het openen en twee voor het sluiten van de ruiten. Daardoor is het eenvoudiger het openen en sluiten gecontroleerd uit te voeren.

### Sluitautomaat

- Trek de knop voor de ruitbediening kort tot in de tweede stand naar boven. De ruit sluit volledig.

### Openingsautomaat

- Druk de knop voor de ruitbediening kort tot in de tweede stand naar beneden. De ruit gaat helemaal open.

### Weer activeren van de sluit- en openingsautomaat

- Als de kabels van de accu zijn los- en vastgemaakt, is de sluit- en openingsautomaat buiten werking. Als volgt weer activeren:
- Ruit door het permanent omhoogtrekken van de ruitbedieningsschakelaar tot de aanslag omhoogschuiven.
- Schakelaar loslaten en opnieuw een seconde omhoogtrekken. De automaat is nu weer geactiveerd.

Als u een knop tot in de eerste stand drukt resp. trekt, opent of sluit het raam zolang de knop wordt bediend. Wanneer u de knop kort tot de tweede stand indrukt of loslaat, wordt de ruit automatisch geopend (openingsautomaat) of gesloten (sluitautomaat). Wanneer u de knop bedient tijdens het openen of sluiten van de ruit, blijft de ruit in die stand staan.

## Glazen dak\*

### Inleiding tot thema

#### ⚠ ATTENTIE

Het verkeerd of onachtzaam gebruiken van het glazen dak kan leiden tot ernstige verwondingen.

- Open of sluit het glazen dak en het rol-gordijn enkel wanneer niemand zich in het werkingsgebied ervan bevindt.
- Laat wanneer u het voertuig verlaat nooit de autosleutel in de wagen achter.
- Laat nooit kinderen of hulpbehoevende personen achter in het interieur, zeker niet indien ze toegang hebben tot de autosleutel. Indien ze de sleutel gebruiken zonder toezicht, kunnen ze de auto vergrendelen, de motor in werking stellen, het contact inschakelen en het glazen dak bedienen.
- Na het uitschakelen van het contact kunt u het glazen dak nog korte tijd openen of sluiten, mits het bestuurders- of bijrijdersportier niet geopend wordt.

#### ⓘ VOORZICHTIG

- Om bij winterse temperaturen schade te voorkomen moet u eventueel aanwezig ijs en sneeuw van het dak verwijderen voordat u het glazen dak opent of omhoog zet.
- Voordat u de auto verlaat of in geval van neerslag dient u het glazen dak steeds te

sluiten. Als het glazen dak open of opgeklapt is kan er water in de binnenruimte binnendringen en aanzienlijke schade aan het elektrische systeem veroorzaken. Dit kan ook andere schade aan de wagen tot gevolg hebben.

#### ⓘ Let op

- Verwijder regelmatig bladresten en andere losse voorwerpen die op de geleidingen van het glazen dak terechtkomen met de hand of met een stofzuiger.
- Als het glazen dak niet goed werkt, dan zal de sluitkrachtbegrenzing ook niet goed werken. Raadpleeg een gespecialiseerde werkplaats.

### Het glazen dak openen en sluiten

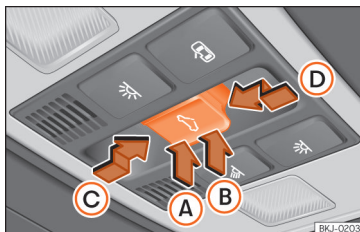

Afb. 141 In de hemelbekleding: toets van het glazen dak.

Het glazen dak werkt alleen bij ingeschakeld contact. Na het uitschakelen van het contact kunt u het glazen dak nog enkele minuten openen of sluiten, mits het bestuurders- of bijrijdersportier niet geopend wordt.

De toets » » » afb. 141 heeft twee standen. In de eerste stand kunt u het dak omhoog zetten, volledig of gedeeltelijk openen of sluiten.

In de tweede stand beweegt het dak automatisch naar de eindstand na kort de toets bediend te hebben. Door opnieuw de toets te bedienen wordt de automatische functie stopgezet.

#### Omhooggezette stand van het glazen dak afstellen

- Druk het achterste deel **(B)** van de toets naar de eerste stand.
- Automatische werking: druk kort het achterste deel van de toets **(B)** naar de tweede stand.

#### Het glazen dak in omhooggezette stand sluiten

- Druk het voorste deel **(A)** van de toets naar de eerste stand.
- Automatische werking: druk kort het voorste deel **(A)** van de toets naar de tweede stand. »

De automatische functie stopzetten bij afstelling van de omhooggezette stand van het dak of bij het sluiten van het dak

- Druk opnieuw op de toets **A** of **B**.

#### Het glazen dak openen

- Druk de toets naar achteren **C** tot de eerste stand.
- Automatische werking tot de comfortstand: druk de toets kort naar achteren **C** tot de tweede stand.

#### Het glazen dak sluiten

- Druk de toets naar voren **D** tot de eerste stand.
- Automatische werking: druk de toets **D** kort naar voren tot de tweede stand.

#### De automatische functie stopzetten tijdens het openen of sluiten

- Druk opnieuw op de toets **C** of **D**.

#### Zonneschermb

Het zonneschermb wordt handmatig geopend en gesloten (onafhankelijk van het schuifdak).

### Comfortfunctie voor het openen of sluiten van het glazen dak\*

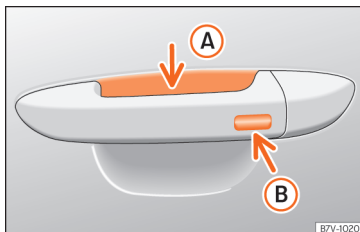

Afb. 142 Portiergreep: sensoroppervlakken.

Het glazen dak kan met de comfortfunctie worden geopend of gesloten net zoals de ruiten.

#### Via het portierslot\*

- Houd de sleutel in het slot van het bestuurdersportier in de open- of sluitstand om het dak in de kantelstand te openen of om het te sluiten.
- Wanneer u de sleutel loslaat, wordt de werking onderbroken.

#### Via de afstandsbediening

- Houd de vergrendelings-/ontgrendelings-toets ingedrukt zodat het dak wordt geopend/gesloten. Indien de toets losgelaten

wordt, wordt de open/sluit-functie automatisch onderbroken.

Nadat alle ruiten en het glazen dak zijn gesloten, knipperen alle knipperlichten. Met het comfortsluiten worden tegelijkertijd de ramen en het glazen dak gesloten.

#### Met behulp van het Keyless Access\*-systeem (enkel sluiten)

- Houd een vinger enkele seconden op het sensoroppervlak voor vergrendeling »» **afb. 142 B** van de portiergreep om het dak te sluiten. Zodra u het sensoroppervlak niet langer aanraakt, wordt de sluitingsfunctie onderbroken.

#### ⚠ ATTENTIE

Het verkeerd of onachtzaam gebruiken van het glazen dak kan leiden tot ernstige verwondingen.

#### Sluitkrachtbegrenzing van het panoramaschuifdak

Dankzij de sluitkrachtbegrenzing wordt het risico van kneuzingen bij het sluiten van het glazen dak verminderd »» ⚠. Wanneer het glazen dak wordt gehinderd of geblokkeerd bij het sluiten, stopt het en gaat het meteen weer open.

- Controleer waarom het dak niet gesloten kan worden.
- Probeer het dak opnieuw te sluiten.
- Wanneer het dak nog steeds wordt gehinderd of geblokkeerd bij het sluiten, stopt het op de desbetreffende plek en gaat vervolgens weer open. Bij de automatische functie kan een nieuwe poging om te sluiten plaatsvinden.
- Als het dak nog steeds niet gesloten kan worden, sluit het dan zonder de sluitkrachtbegrenzing.

#### Het glazen dak sluiten zonder de sluitkrachtbegrenzing

- Voordat ongeveer 5 seconden verstreken zijn sinds de activering van de sluitkrachtbegrenzing, drukt u de toets  **afb. 141** naar de tweede stand in de richting van de pijl **»»» afb. 141**  tot het dak volledig gesloten wordt.
- **Het dak sluit zonder de sluitkrachtbegrenzing!**
- Als het dak nog steeds niet gesloten kan worden, neem dan contact op met een gespecialiseerde werkplaats.

#### **ATTENTIE**

Het glazen dak sluiten zonder de sluitkrachtbegrenzing kan ernstig letsel veroorzaken.

- Sluit het dak altijd bijzonder voorzichtig.

- Er mag zich niemand in de baan van het dak bevinden, met name wanneer het zonder de sluitkrachtbegrenzing wordt gesloten.
- De beknellingsbeveiliging voorkomt niet dat vingers of andere lichaamsdelen tussen het dakframe bekneld kunnen raken en verwondingen veroorzaakt.

## Lichten en zicht

### Lichten

#### Controlelampjes

##### **Springt aan**

Rijlicht geheel of gedeeltelijk defect.

Fout in het systeem van de bochtenverlichting.

##### **Springt aan**

Mistachterlicht aan **»»» pag. 149.**

##### **Springt aan**

Linker of rechter knipperlicht.  
Het controlelampje knippert twee keer zo snel wanneer een knipperlicht defect is.

Alarmlichten ingeschakeld **»»» pag. 152.**

##### **Springt aan**

Aanhangwagenknipperlichten

##### **Springt aan**

Grootlicht aan of grootlichtsignaal in werking gesteld **»»» pag. 149.**

Wanneer het contact wordt ingeschakeld, gaan sommige controle- en

»

waarschuwinglampjes enkele seconden aan terwijl ze een werkingscontrole uitvoeren. Na enkele seconden gaan de lampjes uit.

### ⚠ ATTENTIE

Veiligheidsaanwijzingen » » ⚠ in Waarschuwingssymbolen op pag. 121 in acht nemen.

## Lichten in- en uitschakelen

Lees aandachtig de aanvullende informatie » » 🗨 pag. 31

De bestuurder is altijd verantwoordelijk voor de juiste afstelling van de koplampen en het voeren van de juiste verlichting.

### ℹ Let op

- De bestaande wettelijke verlichtingsvoorschriften voor elk land moeten in acht worden genomen.
- Het dimlicht brandt alleen bij ingeschakeld contact. Bij het uitschakelen van het contact wordt het stadslicht automatisch ingeschakeld.
- Als bij ingeschakelde wagenverlichting de contactsleutel uit het contactslot wordt getrokken, klinkt er gedurende enkele seconden een waarschuwingssignaal zolang

het bestuurdersportier is geopend. Dat herinnert u eraan de verlichting uit te schakelen.

- Let bij het gebruik van de beschreven verlichting op de wettelijke bepalingen.

## Automatische aansturing rijverlichting AUTO\*

De automatische rijlichtregeling is slechts een hulp en kan niet alle rijsituaties herkennen.

Wanneer de lichtschaakelaar in stand **AUTO** staat, worden automatisch de lichten van de wagen en de verlichting van de instrumenten en schakelaars in- en uitgeschakeld in de volgende omstandigheden » » ⚠ in Dagrijverlichting op pag. 149:

### Automatisch in-schakelen

De lichtsensoren detecteert dat het *donker* wordt, bijvoorbeeld bij het inrijden van een tunnel.

### Automatisch uitschakelen

Wanneer voldoende licht wordt gedetecteerd.

### Automatisch in-schakelen

De regensensor detecteert de neerslag en schakelt de ruitenwisser in.

### Automatisch uitschakelen

Wanneer de ruitenwisser niet ingeschakeld wordt na enkele minuten.

### ⚠ ATTENTIE

Als de weg slecht verlicht is en andere weggebruikers de wagen niet of slecht kunnen zien, kan dit tot ongevallen leiden.

- De automatische rijlichtregeling (**AUTO**) schakelt het dimlicht alleen in bij verandering van de lichtsterkte, maar niet bij mist bijvoorbeeld.

## Dagrijverlichting

Voor het dagrijlicht zijn er afzonderlijke lampen in de koplampen opgenomen. Bij het inschakelen van de automatische dagrijverlichting gaan die lampen branden<sup>1)</sup> » » ⚠.

Het dagrijlicht wordt ontstoken zodra het contact wordt ingeschakeld, terwijl de schakelaar in de standen **0** of **AUTO** staat, al naar gelang de stand voor de buitenverlichting is.

<sup>1)</sup> In wagens uitgerust met led-achterlichten gaat ook het stadslicht achteraan branden.

Wanneer de lichtschaakelaar in de stand **AUTO** staat, zorgt een verlichtingssensor voor het automatisch in- en uitschakelen van het dimlicht (inclusief de verlichting van het instrumentenpaneel) resp. het dagrijlicht, al naar gelang de hoeveelheid daglicht.

### ⚠ ATTENTIE

- U mag nooit met dagrijlicht rijden als de weg slecht verlicht is vanwege de weersomstandigheden of als het donker is. De dagrijverlichting levert onvoldoende licht om de weg goed te verlichten of om goed zichtbaar te zijn voor andere weggebruikers.
- In wagens met achterlichten met lampen gaan de achterlichten niet branden wanneer de dagrijverlichting wordt ingeschakeld. Een wagen zonder ingeschakelde achterlichten is 's nachts, bij regen of bij slecht zicht voor achteropkomend verkeer niet zichtbaar.

## Mistlampen



**Afb. 143** Dashboard: lichtschaakelaar.

### Mistlampen vooraan inschakelen\*

• Trek de lichtschaakelaar van deze lampen uit tot in de eerste stand » » **afb. 143** (1), vanaf de posities »⊘, ⊘ of **AUTO**. Het symbool ⊘ van de lichtschaakelaar gaat branden.

### Mistachterlicht inschakelen (wagens met mistlampen vooraan)

• Trek de lichtschaakelaar van deze lampen volledig uit (2), vanaf de positie »⊘, ⊘ of **AUTO**. Het lampje ⊘ in het instrumentenpaneel gaat branden.

### Mistachterlicht inschakelen (wagens zonder mistlampen voorin)

• Trek de lichtschaakelaar van deze lampen volledig uit (2), vanaf de positie »⊘, ⊘ of **AUTO**. Dit type schakelaar heeft slechts een positie.

Het lampje ⊘ in het instrumentenpaneel gaat branden.

## Knipperlicht- en grootlichthendel

Lees aandachtig de aanvullende informatie » » pag. 32

### Parkeerlicht

- Contact uitzetten en de sleutel uit het contactslot trekken.
- Hendel omhoog- of omlaagdrukken om het rechter- of het linkerparkeerlicht in te schakelen.

### Comfortlichten

Beweeg voor de comfortlichten de hendel met ingeschakeld contact omhoog of omlaag tot aan het punt waar u enige weerstand voelt en laat de hendel los. Het knipperlicht knippert driemaal.

De comfortknipperlichten kunnen worden in- en uitgeschakeld in het Easy Connect-systeem via toets **CAR** /  en de functieknop **SETUP > Lichten > Comfortknipperlichten** » » pag. 34.

Bij wagens die niet over het betreffende menu beschikken, kan de functie worden gedeactiveerd in een gespecialiseerde werkplaats. »

**⚠ ATTENTIE**

Door het grootlicht worden andere bestuurders ernstig verblind - gevaar voor ongevallen! Gebruik het grootlicht resp. grootlichtsignaal alleen wanneer niemand kan worden verblind.

**i Let op**

- Indien de comfortknipperlichten in werking zijn (driemaal knipperen) en het comfortknipperlicht van het tegenoverliggende deel wordt geactiveerd, dan stopt het actieve deel met knipperen en knippert het licht slechts eenmaal in het nieuwe deel dat is geselecteerd.
- De knipperlichten werken alleen bij ingeschakeld contact. Het betreffende controlelampje  in het instrumentenpaneel knippert. Het controlelampje  knippert als de knipperlichten worden ingeschakeld en een aanhangwagen correct aan de wagen is aangesloten. Als een gloeilamp van de knipperlichten defect is, knippert het controlelampje twee keer zo snel. Als de knipperlichten van de aanhangwagen defect zijn, brandt het controlelampje  niet. De gloeilamp vervangen.
- Het grootlicht kan alleen bij ingeschakeld dimlicht worden ingeschakeld. In het instrumentenpaneel brandt dan controlelampje .
- Het grootlichtsignaal brandt zo lang als u de hendel vasthoudt - ook als het licht niet

is ingeschakeld. In het instrumentenpaneel brandt dan controlelampje .

- Bij ingeschakeld *parkeerlicht* branden aan de betreffende zijde van de wagen de koplamp met stadlicht en het achterlicht. Het parkeerlicht brandt alleen bij uitgeschakeld contact. Als het licht is ingeschakeld, klinkt er een akoestisch signaal zolang het bestuurdersportier is geopend.
- Als bij ingeschakelde knipperlicht de contactsleutel uit het contactslot wordt getrokken, klinkt er een waarschuwingssignaal zolang het bestuurdersportier geopend is. Dat herinnert u eraan de knipperlichten uit te schakelen, tenzij u het parkeerlicht juist wilt hebben ingeschakeld.

**Functie Coming Home/Leaving Home\***

Afb. 144 Gerelateerde video

De functie Leaving Home wordt met een lichtsensor gecontroleerd.

Indien de functie Coming Home of Leaving Home ingeschakeld is, gaan als oriëntatie-

lichten de stadslampen en dimlichten vooraan, de achterlichten en de kentekenverlichting aan.

**Functie Coming Home**

De functie Coming Home wordt geactiveerd en het contact wordt uitgeschakeld. Na het openen van het bestuurdersportier, gaat de verlichting Coming Home aan.

De verlichting Coming Home gaat uit in onderstaande gevallen:

- Indien, 30 seconden na het inschakelen, nog een portier of de achterklep open is.
- Indien de knop van de lichten geplaatst wordt in stand **0**.
- Indien het contact ingeschakeld wordt.

**Automatische Leaving-Homefunctie**

De functie Leaving Home wordt geactiveerd bij het ontgrendelen van de wagen indien:

- de knop van de verlichting zich bevindt in de stand **AUTO** en
- de lichtsensor "duisternis" waarneemt.

De verlichting Leaving Home gaat uit in onderstaande gevallen:

- Indien de afgestelde tijd voor het vertraagd uitschakelen van de koplampen verstrijkt.
- Indien de wagen opnieuw vergrendeld wordt.



- Indien de knop van de lichten geplaatst wordt in stand 0.
- Indien het contact ingeschakeld wordt.

### Let op

- Om de Coming/Leaving-homefunctie te kunnen activeren, moet de lichtschakelaar in de stand AUTO staan en de lichtsensor detecteren dat het donker is.

### Mistlampen met de cornering-functie\*

✓ Niet beschikbaar in wagens voorzien van full-led koplampen en mistlichten met gloeilampen.

Het *cornering*-licht is een functie als aanvulling op het dimlicht om de verlichting aan de zijkant van de weg te verbeteren bij het nemen van een scherpe bocht bij lage snelheden.

Het *cornering*-licht werkt met ingeschakeld dimlicht en wordt geactiveerd wanneer u rijdt bij snelheden lager dan ongeveer 40 km/u (25 mpu).

### Voorwaarts rijden

- Indien het stuurwiel naar rechts gedraaid wordt of het rechterknipperlicht wordt ingeschakeld, licht de rechtermistlamp geleidelijk op.

- Indien het stuurwiel naar links gedraaid wordt of het linkerknipperlicht wordt ingeschakeld, licht de linkermistlamp geleidelijk op.
- Na de bocht wordt het *cornering*-licht geleidelijk uitgeschakeld.

### Achteruitversnelling

- Bij het schakelen van de achteruitversnelling gaan de twee mistlampen tegelijk branden.

### Snelwegverlichting\*

Snelwegverlichting is beschikbaar voor wagens die voorzien zijn van full-led koplampen.

De in-/uitschakeling van de functie vindt plaats via het overeenstemmende menu van het Easy Connect-systeem.

- **Inschakeling:** bij het overschrijden van 110 km/u (68 mph) gedurende meer dan 10 seconden wordt de bundel van het dimlicht iets hoger gericht voor meer zicht op de weg voor de bestuurder.
- **Uitschakeling:** bij het verlagen van de snelheid van de auto tot onder 100 km/u (62 mph) wordt de lichtbundel onmiddellijk weer teruggezet in de normale stand.

### In het buitenland rijden

De lichtbundel van het dimlicht is asymmetrisch. Hierdoor wordt de rand van de weg aan de zijde waarop u rijdt sterker verlicht.

Indien een wagen die is geproduceerd voor een land waarin rechts wordt gereden, naar een land gaat waarin links wordt gereden (of vice versa), moet normaliter een deel van het glas van de koplamp worden afgeplakt met zelfklevende maskers of de afstelling van de koplampen worden aangepast om de overige bestuurders niet te verblinden.

In dergelijke gevallen worden bepaalde verlichtingswaarden voorgeschreven die moeten worden ingehouden binnen het verlichtingsveld. Dit wordt ook wel "reisverlichting" genoemd.

De lichtverdeling die halogeen- en full-led koplampen hebben maakt het mogelijk om te voldoen aan de eisen gesteld aan "reisverlichting" zonder de noodzaak tot afplakken of opnieuw afstellen.

### Let op

"Reisverlichting" is slechts voor een korte periode toegestaan. Als iemand van plan is om een grote afstand in een land waarin aan tegenovergestelde zijde wordt gereden, af te gaan leggen, dient deze naar een officiële servicewerkplaats te gaan om de verlichting te laten afstellen.

## Lichtbundelhoogteverstelling



**Afb. 145** Dashboard: lichtbundel-hoogteverstelling van de koplampen.

De lichtbundel-hoogteverstelling past zich afhankelijk van de waarde van de lichtbundel van de koplampen aan de beladingstoestand van de auto aan. Hierdoor heeft de bestuurder een zo goed mogelijk zicht terwijl tegenliggers niet worden verblind » » ⚠.

U kunt de koplampen alleen verstellen als het dimlicht aan staat.

Draai voor verstellen aan de knop » » **afb. 145:**

Waarde	Beladingstoestand <sup>a)</sup> van de wagen
–	Voorstoelen bezet en bagageruimte leeg
1	Alle plaatsen bezet en bagageruimte leeg

Waarde	Beladingstoestand <sup>a)</sup> van de wagen
2	Alle plaatsen bezet en bagageruimte vol. Met aanhangwagen met minimale kogeldruk
3	Alleen de bestuurdersstoel bezet en bagageruimte vol. Rijden met aanhangwagen met maximale kogeldruk.

<sup>a)</sup> Indien de beladingstoestand van de wagen niet in het overzicht voorkomt, kunnen ook tussenstanden geselecteerd worden.

### Dynamische lichtbundel-hoogteverstelling

De regelaar is vervangen bij wagens met dynamische lichtbundel-hoogteverstelling. De lichtbundel wordt automatisch aan de beladingstoestand van de wagen aangepast wanneer de koplampen worden ingeschakeld.

#### ⚠ ATTENTIE

**Zware voorwerpen in de wagen kunnen de oorzaak van zijn dat de koplampen andere weggebruikers verblinden en afleiden. Dit kan ernstige ongevallen tot gevolg hebben.**

- Pas de lichtbundel aan de beladingstoestand van de wagen aan zodat de overige weggebruikers hierdoor niet verblind worden.

## Noodknipperlichten ⚠

Lees aandachtig de aanvullende informatie » » pag. 32

De alarmlichten dienen om in gevaarlijke situaties andere verkeersdeelnemers op uw wagen attent te maken.

Als de wagen dienst weigert:

1. Uw wagen op een veilige afstand tot het rijdend verkeer zetten.
2. Druk op de knop om de alarmlichten in te schakelen » » ⚠.
3. Motor afzetten.
4. Handrem aantrekken.
5. Bij wagens met handgeschakelde versnellingsbak de 1e versnelling inschakelen of de keuzehendel in stand **P** zetten als de wagen met een automatische versnellingsbak is uitgerust.
6. Gebruik de gevarendriehoek om andere verkeersdeelnemers erop te attenderen dat uw wagen stilstaat.
7. Neem altijd de sleutel mee wanneer u de wagen verlaat.

Als de alarmlichten zijn ingeschakeld, knipperen alle knipperlichten van de wagen tegelijkertijd. D.w.z. dat zowel de controlelampjes van de knipperlichten ⇄ als het controlelampje van de schakelaar ⚠ tegelijkertijd

knipperen. De alarmlichten werken ook wanneer het contact is uitgeschakeld.

### ⚠ ATTENTIE

- Een op de weg stilgevallen wagen vormt een groot gevaar. Gebruik altijd de alarmlichten en een gevarendriehoek, om andere verkeersdeelnemers op uw stilstaande wagen opmerkzaam te maken.
- Vanwege de hoge temperaturen van de katalysator mag u de wagen nooit in de buurt van licht ontvlambare materialen, zoals droog gras of uitgelopen benzine, neerzetten – brandgevaar!

### ℹ Let op

- De wagenaccu wordt (ook bij uitgeschakeld contact) ontladen als de alarmlichten gedurende langere tijd zijn ingeschakeld.
- Neem bij gebruik van de alarmlichten de wettelijke bepalingen in acht.

## Binnenverlichting

### Verlichting van het instrumentenpaneel, displays en schakelaars



Afhankelijk van het model kan de verlichting van het instrumentenpaneel en de schakelaars worden ingesteld in het Easy Connect-systeem; gebruik hiertoe de toets **CAR** /  en de functieknop **SETUP**  pag. 34.

Met ingeschakeld contact en zonder activering van de lichten blijft de verlichting van het analoge instrumentenpaneel actief in omstandigheden van daglicht. De verlichting wordt verminderd naarmate het buitenlicht afneemt. In sommige gevallen, bijv. wanneer door een tunnel wordt gereden zonder actieve functie **AUTO**, gaat de verlichting van het instrumentenpaneel volledig uit. Het doel van deze functie is om de bestuurder er visueel op te wijzen dat hij/zij de dimlichten moet inschakelen.

Indien uw wagen is uitgerust met het digitale instrumentenpaneel (SEAT Digital Cockpit),

verschijnt de waarschuwing **Schake1 de Lichten in** op het paneel.

### Binnenverlichting en leeslampje

Lees aandachtig de aanvullende informatie  pag. 33



#### Bagageruimteverlichting

Het licht gaat aan wanneer de achterklep open is, zelfs met uitgeschakelde lichten en uitgeschakeld contact. Zorg daarom dat de achterklep altijd correct gesloten is.

#### Interieurverlichting\*

Het sfeerlicht verlicht het gebied van de middenconsole en de voetenruimte en, afhankelijk van de versie, ook het paneel van de voorportieren.

Dit licht gaat op volle sterkte aan wanneer de portieren worden geopend en verminderd in sterkte tijdens het rijden wanneer de lichtschakelaar in de stand  of **AUTO** staat.

De sterkte van het sfeerlicht\* kan via het Easy Connect-menu worden ingesteld zoals ook de verandering van kleur in versies die uitgerust zijn met verlichting in het paneel van de voorportieren (toets **CAR** /  en functietoets **SETUP** > **Sfeerverlichting**  pag. 34). 

## **i** Let op

Als niet alle portieren zijn gesloten, gaat de binnenverlichting na ca. 10 minuten uit als de contactsleutel niet meer in het contact zit en de portierschakeling is ingeschakeld. Dat voorkomt het ontladen van de accu.

## Zicht

### Achterruiwverwarming

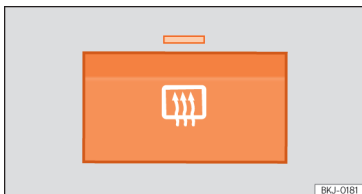

**Afb. 147** Naast de bedieningselementen voor de klimaatregeling; schakelaar achterruiwverwarming.

De achterruiwverwarming werkt alleen bij draaiende motor. Als de verwarming ingeschakeld wordt, gaat er een controlelampje in de schakelaar branden.

Na ongeveer 8 minuten schakelt de achterruiwverwarming automatisch uit.

## **⚙** Milieu-aanwijzing

De achterruiwverwarming dient uitgeschakeld te worden zodra de ruit niet meer beslagen is. Een lager stroomverbruik is gunstig voor het brandstofverbruik.

## **i** Let op

Om de accu te beschermen kan het gebeuren dat deze functie tijdelijk uitgeschakeld wordt. Zodra de normale bedrijfsomstandigheden hersteld zijn, kan de functie weer gebruikt worden.

### Zonnekleppen

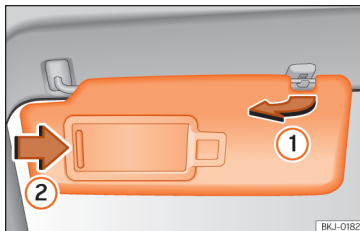

**Afb. 148** Zonneklep aan de bestuurderszijde.

**Mogelijke standen van de zonnekleppen voor de bestuurder en voorpassagier:**

- De zonneklep omlaag klappen naar de voorruit.

- De zonneklep kan uit de steun worden verwijderd en naar het portier worden toegegraaid » » » **afb. 148 ①**.
- Kantel de zonneklep naar het portier, in de lengterichting naar achteren.

### Make-upspiegel

In de uitgeklapte zonneklep zit een make-up spiegel die door een klepje **②** wordt afgedekt.

## **⚠** ATTENTIE

De uitgeklapte zonnekleppen kunnen uw zicht op de weg beperken.

- Doe de zonnekleppen altijd terug in de steun wanneer u deze niet meer nodig heeft.

## Ruitenwisser voor en achter

### Ruitenwisser voor en achter

Lees aandachtig de aanvullende informatie » » » **pag. 33**

## **⚠** ATTENTIE

- Versleten of vuile wisserbladen verminderen het zicht en daarmee de rijveiligheid.
- Gebruik de ruitensproeierinstallatie niet bij winterse temperaturen zonder vooraf de

voorruij te verwarmen. De ruitenwiser zou anders op de voorruit kunnen vastvriezen en daarmee het zicht naar voren beperken.

- Altijd de waarschuwingaanwijzingen op >>>  pag. 61 in acht nemen.

### ATTENTIE

Het is mogelijk dat de regensensor\* de regen niet voldoende detecteert en de ruitenwissers niet inschakelt.

- Indien nodig schakelt u de ruitenwissers met de hand in wanneer het water het zicht door de voorruit hindert.

### VOORZICHTIG

Controleer voordat u de ruitenwissers bij vorst voor de eerste keer inschakelt, of de bladen van de ruitenwissers en de achterruitwiser niet vastgevroren zitten! Als u de ruitenwissers bij vastgevroren wisserbladen inschakelt, kunnen zowel de wisserbladen als de ruitenwissermotor worden beschadigd!

### Let op

- De ruitenwissers en de achterruijwiser werken alleen bij ingeschakeld contact.
- Het verwarmingsvermogen van de verwarmbare ruitensproeiers\* wordt automatisch geregeld als het contact wordt ingeschakeld en is afhankelijk van de buiten-temperatuur.

- Bij wagens met alarmsysteem en in bepaalde versies werkt de ruitenwiser in de intervalstand/regensensor alleen met het contact aan en de motorkap gesloten.

- Is de functie interval-wissen ingeschakeld, dan hangt de wispauze van de snelheid af. D.w.z. hoe hoger de snelheid hoe korter het interval.

- Wanneer de wagen stopt bij ingeschakelde wisserstand 1 of 2 wordt automatisch naar een lagere stand teruggeschakeld. Als de wagen weer gaat rijden, wordt weer naar de ingestelde wisserstand geschakeld.

- Na bediening van de "wis-/was-auto-maat" wordt na ca. vijf seconden nog eenmaal nagewist, als de wagen nog aan het rijden is (druppelfunctie). Wanneer binnen 3 seconden na de druppelfunctie opnieuw de ruitenwissers bediend worden, start een nieuwe wascyclus zonder nawissen. Om opnieuw de "druppelfunctie" te kunnen gebruiken, dient het contact uit- en vervolgens weer ingeschakeld te worden.

- Geen klevers voor de regensensor\* op de voorruit bevestigen. Dit kan storingen of defecten in de sensor veroorzaken.

- Het hangt af van de uitvoering van het model of de ruitenwiser nawist als hij ingeschakeld is en de wagen in achterruij staat.

## Achterruijkijkspiegels

### Binnenspiegel

Om veilig te kunnen rijden, is het belangrijk een goed zicht door de achterruij naar achteren te hebben.

#### Binnenspiegel met automatische dimfunctie\*

Elke keer dat u het contact inschakelt, wordt de dimfunctie ingeschakeld.

Wanneer de dimfunctie is ingeschakeld, wordt de binnenspiegel afhankelijk van de lichtinval **automatisch** in de antiverblindingsstand gezet. De dimfunctie wordt geannuleerd bij het inschakelen van de achterruijver-sneling.

### Let op

- Het automatisch dimmen van de spiegels functioneert alleen storingvrij als het rol-gordijn\* tegen de zon van de achterruij is ingeklapt en de lichtinval op de binnenspiegel niet door andere voorwerpen wordt belemmerd.

- Indien u een sticker dient te plaatsen op de voorruit, doe dit niet voor de sensoren. Zo niet kan dit veroorzaken dat de dimfunctie van de binnenspiegel niet goed of helemaal niet werkt.

## Buitenspiegels handmatig naar binnen klappen

De buitenspiegels van de wagen kunnen dichtgeklapt worden. Druk hiertoe de spiegelbehuizing naar binnen.

### Let op

Voordat de wagen door een automatische wasstraat wordt gebracht, wordt aanbevolen de buitenspiegels dicht te klappen om schade te voorkomen.

## Elektrisch verstelbare buitenspiegels\*

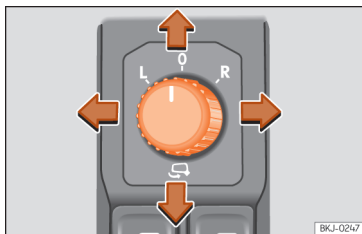

Afb. 149 Schakelaar buitenspiegels.

Lees aandachtig de aanvullende informatie »» » pag. 20

De buitenspiegels kunnen met de draaiknop in het bestuurdersportier worden versteld.

### Basisstand van de buitenspiegels

1. Draaiknop »» » **afb. 149** in stand **L** zetten (**linkerbuitenspiegel**).
2. De draaiknop bedienen om de buitenspiegel zo in te stellen dat u goed zicht hebt naar achteren.
3. Vervolgens de draaiknop in stand **R** (**rechtbuitenspiegel**) zetten.
4. De draaiknop bedienen om de buitenspiegel zo in te stellen dat u goed zicht hebt naar achteren »» » ⚠.

### Verwarmbare buitenspiegels\*

- Druk op de drukknop voor ontwaseming »» » **afb. 147**
- De spiegels worden gedurende verschillende minuten ontwasemd om onnodig gebruik van de accu te vermijden.
- Druk indien nodig opnieuw om de functie te reactiveren.
- De verwarming van de buitenspiegels wordt niet geactiveerd bij temperaturen hoger dan +20 °C [+68°F].

### Buitenspiegels elektrisch naar binnen klappen\*

- Draaiknop »» » **afb. 149** in stand draaien om de buitenspiegels in te klappen. U moet de buitenspiegels altijd inklappen, wanneer u door een wasstraat rijdt, om beschadigen te voorkomen.

### Buitenspiegels terugklappen\*

- Draaiknop in de stand **L** of **R** draaien om de buitenspiegels terug te klappen »» » ⚠.

### De buitenspiegels inklappen bij het sluiten van de wagen\*

Via het Easy Connect-systeem, toets / en de functieknoppen **SETUP > Achteruitkijkspiegels en ruitenwissers** kan geselecteerd worden dat de buitenspiegels worden ingeklapt na het parkeren van de wagen »» » pag. 34.

Wanneer de wagen wordt gesloten met de afstandsbediening, worden de buitenspiegels automatisch ingeklapt. Wanneer de wagen wordt geopend met de afstandsbediening, worden de buitenspiegels automatisch uitgeklappt.

### ⚠ ATTENTIE

- Convexe of asferische spiegels vergroten het blikveld maar de voorwerpen worden kleiner en verderaf weerspiegeld. Als u deze spiegels gebruikt om de afstand tot

achteropkomend verkeer bij het wisselen van rijbaan te bepalen, kunt u deze verkeerd inschatten - gevaar voor ongevallen!

- Gebruik zo mogelijk de binnenspiegel om de afstand tot achteropkomend verkeer te bepalen.
- Let er bij het terugklappen van de buitenspiegels op dat er geen vingers tussen de spiegel en de spiegelvoet komen - gevaar voor verwondingen!

### Milieu-aanwijzing

De verwarming van de buitenspiegels moet niet langer dan nodig aan blijven staan. Anders wordt onnodig veel brandstof verbruikt.

### Let op

- Als het elektrische verstelmechanisme eens zou uitvallen, kunt u beide buitenspiegels met de hand verstellen door op de rand van het spiegelvlak te drukken.
- Bij wagens met elektrisch inklapbare buitenspiegels geldt: als het spiegelhuis door krachten van buitenaf (bijv. aanstoten bij inparkeren) is versteld, moeten de spiegels elektrisch tot aan de aanslag worden ingeklapt. Het spiegelhuis mag in geen geval met de hand worden versteld, omdat dan de werking van de spiegel wordt beïnvloed.

- De inklapfunctie van de buitenspiegels wordt niet geactiveerd bij een snelheid die hoger is dan 40 km/u (25 mph).

## Stoelen en hoofdsteunen

### Stoelen en hoofdsteunen verstellen

#### Voorstoelen verstellen

Lees aandachtig de aanvullende informatie »  pag. 19

#### ATTENTIE

Belangrijke informatie, tips, adviezen en waarschuwingen die u in het belang van uw eigen veiligheid en de veiligheid van uw passagiers moet lezen en in acht nemen, vindt u in het hoofdstuk Veilig rijden » pag. 63.

#### ATTENTIE

- Nooit de bestuurders- of bijrijdersstoel tijdens het rijden verstellen. Tijdens het verstellen van de stoel neemt u een verkeerde zithouding aan, wat kan leiden tot ongevallen. Verstel de bestuurders- of bijrijdersstoel alleen wanneer de wagen stilstaat.
- Om het risico op verwondingen bij plotseling remmen of een ongeluk te verkleinen, nooit met te ver naar achteren staande rugleuning rijden. De optimale beschermende werking van de veiligheidsgordel wordt alleen bereikt wanneer de rugleuning in een rechte stand staat en de

»

inzittenden de veiligheidsgordels goed hebben omgespjt. Hoe verder de rugleuning naar achteren gekanteld is, hoe groter het gevaar op lichamelijk letsel is door een verkeerd gordelverloop!

- Wees voorzichtig bij het verstellen van de stoel in hoogte of lengterichting! Door het ongecontroleerd en achteloos verstellen van de voorstoelen kunnen verwondingen door knellen ontstaan.
- Trek verticaal en niet lateraal aan de hendel om de stoel in de lengterichting te verplaatsen, aangezien deze door de kracht die zo uitgeoefend wordt beschadigd kan raken.

## Hoofdsteunen voor verstellen

Lees aandachtig de aanvullende informatie » » pag. 19

Hoofdsteun zo verstellen » » pag. 19 dat de bovenzijde van de hoofdsteun zo mogelijk in lijn ligt met het bovenste gedeelte van het hoofd van de inzittende. Als dit niet mogelijk is, probeer dan een stand in te stellen die zo goed mogelijk daarbij in de buurt komt.

### ⚠ ATTENTIE

- Rijd nooit met uitgebouwde hoofdsteunen - risico op zware verwondingen!
- Hoofdsteunen na het inbouwen altijd juist verstellen naargelang de lichaamslengte

van de inzittenden om de optimale beschermende werking te bereiken.

- **Neem de waarschuwingsaanwijzingen in acht » » ⚠ in Juiste stand van de hoofdsteunen voorin op pag. 67.**

### **i** Let op

- Voor het inbouwen van de hoofdsteunen de stangen helemaal in de geleiders schuiven zonder de knop in te drukken.

## Hoofdsteunen achter verstellen

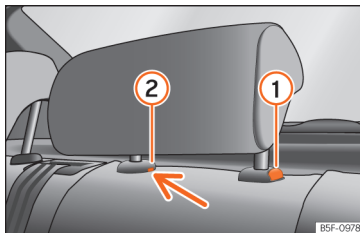

**Afb. 150** Hoofdsteun midden achter: ontgrendelpunt.

Als u personen vervoert op de achterplaatsten, plaats dan minimaal de hoofdsteunen voor de plaatsers die worden gebruikt, naar boven » » ⚠.

## Hoofdsteunen verstellen

- Om de hoofdsteun omhoog te verstellen, de hoofdsteun aan de zijkanen met beide handen vastpakken en tot de aanslag omhoogschuiven, totdat deze voelbaar vastklikken.
- Om de hoofdsteun lager te zetten, drukt u de knop » » **afb. 150** ① in en verplaatst u de steun omlaag.

## Hoofdsteun verwijderen

Om de hoofdsteun te verwijderen, moet u die gedeeltelijk naar voren duwen in de betreffende rugleuning.

- Rugleuning ontgrendelen » » pag. 160.
- Hoofdsteun tot de aanslag omhoogtrekken.
- Druk op de toets ①, duw daarbij tegelijk met een platte schroevendraaier van max. 5 mm dik door de opening van de beveiliging ② en trek de hoofdsteun uit.
- Klap de rugleuning terug totdat deze goed vastklikt » » ⚠.

## Hoofdsteun plaatsen

Om de hoofdsteun te plaatsen, moet u deze gedeeltelijk in de betreffende rugleuning duwen.

- Rugleuning ontgrendelen » » pag. 160.
- Plaats de stangen van de hoofdsteunen in de geleiders totdat deze merkbaar



vastklikken. De hoofdsteun mag nu niet verder in de rugleuning zakken.

- Klap de rugleuning terug totdat deze goed vastklikt »» ⚠.

### ⚠ ATTENTIE

- Let op de algemene aanwijzingen »» pag. 68.
- Demonteer de hoofdsteunen achter uitsluitend indien u een kinderzitje moet plaatsen »» pag. 81. Zodra u het kinderzitje weer verwijderd, plaats dan direct de hoofdsteun terug. Rijden met uitgebouwde of niet in de juist stand staande hoofdsteunen verhoogt het risico op zwaar lichamenteel letsel.

## Functies van de stoelen

### Inleiding

### ⚠ ATTENTIE

Een verkeerd gebruik van de stoelfuncties kan ernstig letsel veroorzaken.

- Neem vóór het rijden de juiste zithouding aan en blij tijdens het rijden zo zitten. Dit geldt ook voor de andere inzittenden.
- Houd handen, vingers, voeten en andere lichaamsdelen steeds verwijderd van de werkings- en afstelradius van de stoelen.

### Verwarmbare stoelen\*



**Afb. 151** In de middenconsole: bedieningsknoppen voor verwarming van de voorstoelen. **A**: versie met Climatronic. **B**: versie met handbediende airconditioning.

De zittingen kunnen elektrisch verwarmd worden indien het contact is ingeschakeld. In een aantal uitvoeringen wordt ook de rugleuning verwarmd.

In de volgende gevallen kan de stoelverwarming niet worden ingeschakeld:

- de ventilator is uitgeschakeld;
- de stoel is voorzien van een stoelhoes;
- er is een kinderzitje op de stoel geplaatst;
- het zitvlak is nat of vochtig;

- de binnen- of buitentemperatuur is hoger dan 25°C (77°F).

### Activeren

Toets of indrukken. De stoelverwarming staat aan op de maximale stand.

### Verwarmingscapaciteit instellen

Druk verschillende malen op de toets of , tot de gewenste intensiteit is ingesteld.

### Uitschakelen

Druk op de toets of totdat alle indicatielampjes in de toets uitgaan.

### ⚠ ATTENTIE

Personen waarvan de gewaarwording van pijn en warmte beïnvloed is door inname van bepaalde medicijnen, verlamming of chronische ziekte (bijv. diabetes), lopen het risico op brandwonden aan de rug, het zitvlak en de benen door het gebruik van de stoelverwarming, wat een lang herstelproces of onvolledige genezing kan inhouden. Raadpleeg een arts indien u twijfels hebt over uw eigen gezondheidstoestand.

- Personen met een beperkte gewaarwording van pijn en warmte mogen de stoelverwarming nooit gebruiken.
- Indien een storing wordt waargenomen bij de temperatuurregeling van de inrichting, brengt u ze naar een gespecialiseerde werkplaats. »

## ⚠ ATTENTIE

Als de bekleding van de zitting vochtig is, kan dat de werking van de stoelverwarming negatief beïnvloeden en het risico op brandwonden verhogen.

- Controleer of het zitvlak droog is voordat u de stoelverwarming gebruikt.
- Ga niet met natte of vochtige kleding op de stoel zitten.
- Leg geen natte of vochtige voorwerpen op de stoel en hang deze ook niet daaraan.
- Mors geen vloeistoffen over de stoel.

## ⓘ VOORZICHTIG

- Om de verwarmingselementen van de stoelverwarming niet te beschadigen, mag u nooit op de stoelen knielen noch geconcentreerde druk uitoefenen op een enkel punt van de zitting of rugleuning.
- Vloeistoffen, scherpe voorwerpen en isolerende materialen (bijv. een stoelhoes of een kinderzitje) op de stoel kunnen de stoelverwarming beschadigen.
- Indien u een geur waarneemt, dient u de stoelverwarming onmiddellijk uit te schakelen en te laten herstellen in een gespecialiseerde werkplaats.

## 🌿 Milieu-aanwijzing

Gebruik de stoelverwarming niet langer dan strikt nodig. Anders wordt onnodig veel brandstof verbruikt.

## Rugleuning achterbank neerklappen

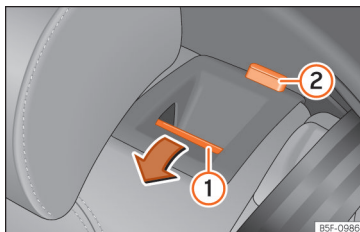

**Afb. 152** In de rugleuning van de achterbank: ontgrendelingsknop ①; rode markering ②

## Rugleuning naar voren klappen

- Breng de achterste hoofdsteunen volledig omlaag » pag. 158.
- Trek de ontgrendelingstoets » **afb. 152** ① naar voren en klap tegelijkertijd de rugleuning omlaag. De achterste rugleuning is ontgrendeld wanneer een rood merkteken op knop ② te zien is.

## Rugleuning rechtop zetten

- Zet de rugleuning goed rechtop en klik ze vast in de grendelstanden. Als de rugleuning goed vastzit, dan mag de rode markering op de knop ② niet meer zichtbaar zijn.

Bij een gedeelde achterbank\* kan de leuning in twee delen neergeklapt worden.

## ⚠ ATTENTIE

- Wees voorzichtig bij het naar achteren klappen van de leuning! Door het ongecontroleerd en achteloos verstellen van de voorstoelen kunnen verwondingen door knellen ontstaan.
- Bij het naar achteren klappen van de leuning erop letten dat de veiligheidsgordels niet klem komen te zitten of beschadigd worden.
- Na het naar buiten klappen van de rugleuning dient u te controleren of deze goed vergrendeld is. Hiertoe moet u trekken aan de middelste gordel of rechtstreeks aan de rugleuning en controleren of de bedieningshendel in ruststand staat.
- De automatische 3-punts gordel kan alleen correct werken als de rugleuning van de middelste zitplaats achteraan goed vast zit.

## Afneembare hoezen van de stoelen



**Afb. 153** De afneembare hoezen uitbouwen. **A** Stoel linksvoor; **B** Stoelen achterin



**Afb. 154** Label aan de hoezen: symbolen met wasinstructies

De *seasonal seats* zijn stoelen met afneembare, omkeerbare, verwisselbare en wasbare hoezen.

### Hoes verwijderen

Het wordt aanbevolen de voorste stoelen zo ver mogelijk naar achteren te plaatsen om de afneembare hoezen makkelijker in en uit te bouwen.

- Kantel de leuning naar achteren tot het lipje van de ritssluiting volledig toegankelijk is » **afb. 153** ①<sup>1)</sup>.
- Schuif de lipjes van de ritssluiting in de richting van de pijlen » **afb. 153**. De verwisselbare hoes komt nu vrij.
- Verwijder de hoes door eraan te trekken.
- Zet de stoel terug in rijstand<sup>1)</sup>.

### Hoes aanbrengen

- Kantel de leuning naar achteren tot het verankeringspunt van de ritssluiting volledig toegankelijk is<sup>1)</sup>.
- Leg de afneembare hoes op de verankeringspunt van de ritssluiting (de kussens hebben 2 verankeringspunten).
- Schuif de lipjes van de ritssluiting in de tegenovergestelde richting van de pijlen » **afb. 153**.
- Schuif het overtollige stof van de rugleuning in de verbinding tussen het kussen en de leuning, zodat de verwisselbare hoes strak is<sup>1)</sup>.
- Zet de stoel terug in rijstand<sup>1)</sup>.

### ⓘ VOORZICHTIG

- **Wasinstructies van de afneembare hoezen » **afb. 154**:**
  - Was de hoezen in de wasmachine met een wasprogramma voor delicate stof, met water op 30 °C en gescheiden van andere stoffen.
  - Gebruik geen bleekmiddel, centrifugeer niet en laat ook niet chemisch reinigen.
  - Hang de hoezen horizontaal op.
  - Strijk de hoezen met stoom, leg daarbij een doek tussen de hoes en het strijkijzer.

<sup>1)</sup> Enkel bij de voorstoelen.

- Vermijd elk contact tussen het strijkijzer en de Alcantara-delen.

### **i** Let op

- Indien stoelen zonder afneembare hoezen worden gebruikt, wordt het aanbevolen om het lipje aan het begin van de ritssluiting te laten rusten.
- Raadpleeg voor reiniging van de stoelbekleding het gedeelte over reiniging van weefsels » pag. 341.

## Vervoeren en praktische uitrustingen

### Praktische uitrustingen

#### Dashboardkastje

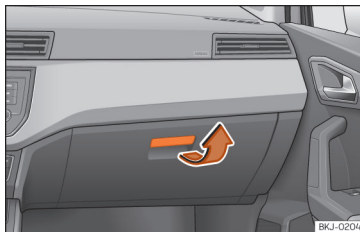

**Afb. 155** Bijrijderszijde: dashboardkastje.

Door aan de greep te trekken kan het opbergvak worden geopend » **afb. 155**.

Dit opbergvak is bedoeld voor A4-formaat documenten, een fles water van 1,5 l, etc.

In het dashboardkastje bevindt zich de cd-speler, afhankelijk van de uitrusting. In het overeenkomstige instructieboekje wordt uitgelegd hoe deze bediend moet worden.

#### **⚠ ATTENTIE**

De klep van het opbergvak tijdens het rijden altijd gesloten houden om het risico op

verwondingen tijdens plotseling remmen of in geval van een ongeluk te vermijden.

### Opberglade onder voorstoelen\*

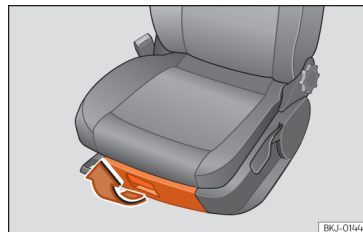

**Afb. 156** Opbergvak onder de rechtersvoetstoel.

#### Om te openen

- De lade wordt geopend door aan de handgreep te trekken en de lade met de hand te begeleiden.

#### Om te sluiten

- Druk het deksel naar binnen tot de "klik" van de gesloten lade hoorbaar is.

### **i** Let op

De maximale belading die het opbergvak mag dragen bedraagt 1,5 kg.

### Opbergzak in de stoel\*

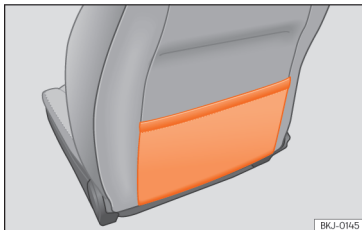

**Afb. 157** Opbergzak.

Op de achterzijde van de rugleuning van de voorstoelen bevindt zich een opbergzak.

### Opbergvak in het paneel van het voorportier\*

In dit opbergvak kunnen een fles water van 1,5 l, etc., worden opgeborgen.

### Bekerhouder voorin\*

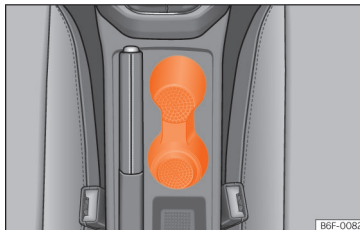

**Afb. 158** Bekerhouder voorin in de middenconsole.

In de middenconsole, naast de handrem, zitten twee bekerhouders »» **afb. 158**.

#### ⚠ ATTENTIE

- Zet geen hete dranken in de houder. Bij een plotse of zelfs normale manoeuvre, bruusk remmen of een ongeluk kunnen hete dranken worden gemorst - gevaar voor brandwonden!
- Gebruik geen bekers van hard materiaal (bijv. glas, porselein) want deze kunnen letsels veroorzaken in geval van een ongeluk.
- Tijdens het rijden moet de bekerhouder altijd dicht zitten om gevaar bij plotseling remmen of een ongeluk te voorkomen.

### Asbak voorin\*

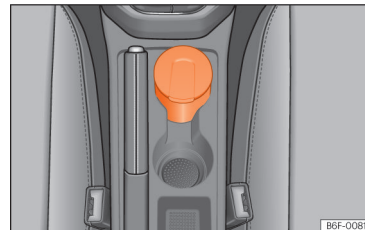

**Afb. 159** Asbak in de middenconsole.

#### Asbak openen of sluiten

- Om de asbak te openen, de klep omhoog klappen »» **afb. 159**.
- Om de asbak te sluiten, de klep naar beneden klappen.

#### Asbak legen

- Verwijder de asbak en leeg hem.

#### ⚠ ATTENTIE

Nooit papier in de asbak stoppen. Hete as kan het papier in de asbak in brand zetten.

## Stopcontact

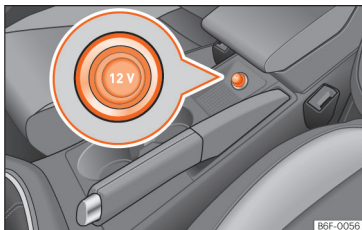

Afb. 160 Stopcontact voorin.

De 12-volt accessoireaansluiting van de aansteker kan ook voor elektrische accessoires met een opgenomen vermogen tot 120 watt worden gebruikt. Als de motor uit staat, verliest de accu echter stroom. Nadere aanwijzingen » pag. 308.

### ⚠ ATTENTIE

De stopcontacten en aangesloten accessoires werken alleen bij ingeschakeld contact en draaiende motor. Verkeerd gebruik van het stopcontact of de elektrische accessoires kan tot ernstig lichamelijk letsel leiden resp. brand veroorzaken. Daarom mogen kinderen nooit zonder toezicht in de wagen worden achtergelaten - gevaar voor verwondingen!

### ⚠ VOORZICHTIG

Alleen passende stekers gebruiken om beschadiging aan de stopcontacten te voorkomen.

### i Let op

- Bij stilstaande motor en ingeschakelde elektrische apparaten ontladde de accu zich.
- Raadpleeg voordat u een accessoire aanschaft eerst de aanwijzingen in » pag. 308.

## Sigarettenaansteker\*

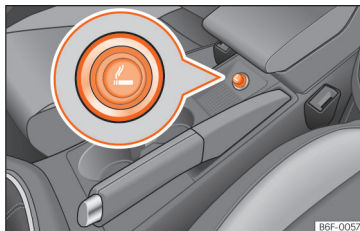

Afb. 161 Sigarettenaansteker.

– Sigarettenaansteker eruit trekken en de sigaret met de gloeiende spiraal aansteken.

### ⚠ ATTENTIE

- Verkeerd gebruik van de sigarettenaansteker kan lichamelijk letsel of brand veroorzaken!
- Voorzichtig bij het gebruik van de sigarettenaansteker! Door onachtzaam of ongecontroleerd gebruik van de sigarettenaansteker kunnen verbrandingen worden veroorzaakt - gevaar voor verwondingen!
- De sigarettenaansteker werkt bij ingeschakeld contact en draaiende motor. Daarom mogen kinderen nooit zonder toezicht in de wagen worden achtergelaten - brandgevaar!

- Knop op de aansteker » » afb. 161 indrukken » » ⚠
- Even wachten, tot de knop iets naar buiten springt.

## Bagageruimte

### Bagageruimte beladen

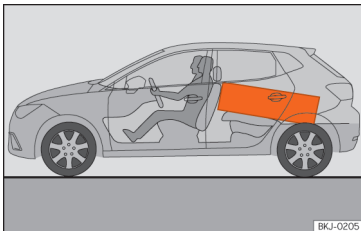

**Afb. 162** Zware voorwerpen zo ver mogelijk naar voren leggen.

Bagage en losliggende voorwerpen moeten veilig in de bagageruimte zijn bevestigd. Niet-bevestigde voorwerpen in de bagageruimte kunnen de rij-eigenschappen van de wagen en daarmee de rijveiligheid beïnvloeden door de verplaatsing van het zwaartepunt.

- De lading gelijkmatig verdelen in de bagageruimte.
- Zware bagage zo ver mogelijk naar voren in de bagageruimte leggen »» **afb. 162**.
- Leg eerst de zware bagage onderin.
- Zware voorwerpen bevestigen aan de aanwezige bevestigingsogen\* »» **pag. 167**.

- Bagage met een bagagenet\* of met niet-elastische spanbanden aan de bevestigingsogen\* vastzetten.

### ⚠ ATTENTIE

- Losliggende lading of andere losliggende voorwerpen in de bagageruimte kunnen ernstig lichamelijk letsel veroorzaken.
- Voorwerpen altijd opbergen in de bagageruimte en deze bevestigen aan de aanwezige bevestigingsogen\*.
- Losliggende voorwerpen kunnen bij plotselinge manoeuvres of ongevallen naar voren worden geslingerd en de inzittenden van de wagen of andere verkeersdeelnemers verwonden. Dit verhoogde risico op letsel wordt nog eens extra vergroot als de losse voorwerpen worden geraakt door een airbag die wordt geactiveerd. In een dergelijk geval kunnen de voorwerpen veranderen in projectielen – levensgevaar!
- Voorwerpen altijd opbergen in de bagageruimte en vooral bij zware voorwerpen geschikte spanbanden gebruiken.
- Overschrijd nooit de toelaatbare asbelastingen en het toelaatbare totaalgewicht van de wagen. Wanneer deze gewichten worden overschreden, kunnen de rij-eigenschappen van de wagen veranderen en tot ongevallen, lichamelijk letsel en wagenschade leiden.
- Let erop dat bij het vervoer van zware voorwerpen de rij-eigenschappen door verplaatsing van het zwaartepunt wijzigen

- gevaar voor ongelukken! Pas daarom uw rijstijl en de snelheid aan de omstandigheden aan.

- Laat uw wagen nooit onbeheerd achter, vooral niet als de achterklep is geopend. Kinderen zouden in de kofferruimte kunnen komen en de klep van binnenuit dichtmaken; ze zijn dan ingesloten en kunnen zonder hulp niet uit de wagen komen – levensgevaar!
- Laat nooit kinderen in en bij de wagen spelen. Sluit en vergrendel zowel de achterklep als ook alle portieren wanneer u de wagen verlaat. Controleer vóór het vergrendelen van de wagen of er geen personen meer in de wagen zitten.
- Let op de aanwijzingen in »» **pag. 63**.

### ⓘ VOORZICHTIG

De verwarmingsdraden van de achterruit kunnen door schurende voorwerpen op de hoedenplank worden vernield.

### ⓘ Let op

- De bandenspanning moet aan de belastingtoestand worden aangepast. Raadpleeg indien nodig de sticker met de bandenspanningswaarden die zich aan de achterzijde op de portierstijl linksvoor bevindt »» **pag. 328**.
- Luchtcirculatie in de wagen helpt het beslaan van de ruiten tegen te gaan. De »»

gebruikte lucht wordt afgevoerd door ontluuchtingsgleuven in de zijbekleding in de bagageruimte. Zorg ervoor dat de ontluuchtingsgleuven niet zijn afgedekt.

- Geschikte spanbanden om lading aan de bevestigingsogen\* vast te maken, zijn verkrijgbaar bij een automaterialenzaak.

## Hoedenplank

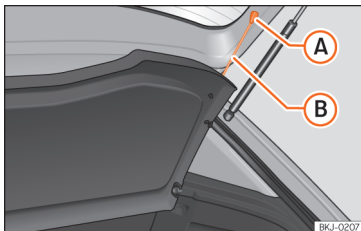

**Afb. 163** In de bagageruimte: hoedenplank uit- en inbouwen.

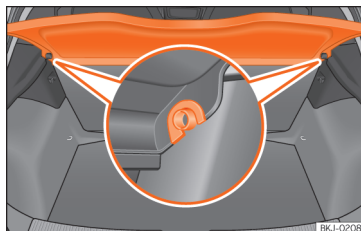

**Afb. 164** In de bagageruimte: hoedenplank uit- en inbouwen.

### Verwijderen

- Bevestigingsbanden »»» **afb. 163 B** losmaken uit de houders **A**.
- Hoedenplank uit de zijsteunen halen »»» **afb. 164** door ze naar boven te trekken en plank weghalen.

Indien nodig kan de hoedenplank onder de dubbele vloer in de bagageruimte worden opgeborgen »»» **pag. 167**.

### Aanbrengen

- De hoedenplank horizontaal terugplaatsen, waarbij de "montagesleuven" ter hoogte van de steunpallen »»» **afb. 164** moeten vallen; de hoedenplank omlaag drukken tot ze vastklikt.
- De bevestigingsbanden »»» **afb. 163 B** vasthaken in de achterklep.

### ⚠ ATTENTIE

Geen zware of harde voorwerpen op de hoedenplank plaatsen, omdat deze bij plotseling remmen gevaar voor de inzittenden kunnen opleveren.

### ⓘ VOORZICHTIG

- Erop letten dat bij het sluiten van de achterklep de hoedenplank goed geplaatst is.
- Wanneer de bagageruimte te vol geladen is, kan het zijn dat de hoedenplank niet goed past, waardoor deze vervormd kan worden of zelfs kan breken.
- Bij een te vol geladen bagageruimte wordt aanbevolen de hoedenplank te verwijderen.

### ⓘ Let op

- Erop letten dat wanneer u kleding op de hoedenplank legt, het zicht door de achterruit niet belemmerd wordt.



### Bevestigingsogen\*

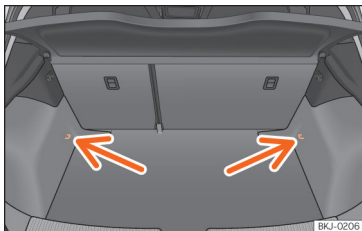

**Afb. 165** Plaatsing van de bevestigingsogen in de bagageruimte.

In de bagageruimte kunnen zich enkele bevestigingsogen bevinden voor het bevestigen van bagage en voorwerpen »» **afb. 165** [pijlen].

– Altijd geschikte en onbeschadigde spanbanden gebruiken om bagage en voorwerpen veilig aan de bevestigingsogen vast te zetten »» **⚠ in Bagageruimte beladen op pag. 165.**

**Voorbeelddialoog:** Een 4,5 kilo zwaar voorwerp ligt los in de wagen. Bij een frontale aanrijding met een snelheid van 50 km/u (31 mph) genereert dit voorwerp een kracht die overeenkomt met het 20-voudige van zijn gewicht. Dat betekent dat het effectieve gewicht van het voorwerp wordt verhoogd tot ca. 90 kg. U kunt zich voorstellen wat voor lichamelijk letsel kan ontstaan als dit door het

interieur vliegende "projectiel" een inzittende treft. Dit verhoogde risico op letsel wordt nog eens extra vergroot als de losse voorwerpen worden geraakt door een airbag die wordt geactiveerd.

### **⚠ ATTENTIE**

- Als bagage of voorwerpen met ongeschikte of beschadigde spanbanden worden bevestigd, kan bij remmanoeuvres of ongevallen lichamelijk letsel ontstaan.
- Nooit een kinderzitje aan de bevestigingsogen bevestigen.

### Verstelbare bodem van de bagageruimte

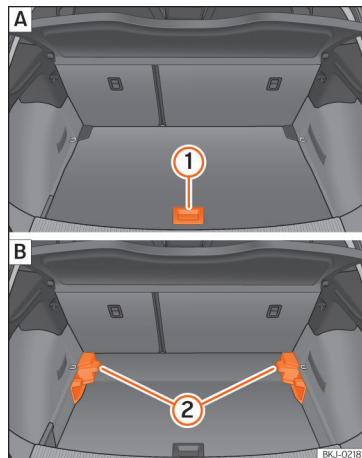

**Afb. 166** Verstelbare bodem van de bagageruimte: **A** hoge stand; **B** lage stand. »

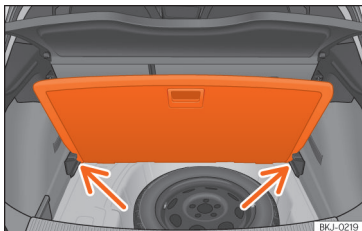

**Afb. 167** Verstelbare bodem van de bagageruimte: schuine stand.

### Variabele bodem in hoge stand

- Licht de bodem bij de greep »» **afb. 166** ① op, trek hem naar achteren tot de voorzijde van de bodem volledig voorbij de steunen ② is.
- De bodem hierover naar voren schuiven tot tegen de aanslag van de rugleuning van de achterbank en vervolgens de bodem omlaagbrengen met greep ①.

### Variabele bodem in lage stand

- Breng de bodem omhoog met de greep ① en trek hem naar achteren tot de steunen ② volledig voorbij de voorzijde van de bodem liggen.
- Dit voorste deel doen samenvallen met de onderste gleuven van deze steunen en de bodem naar voren schuiven tot tegen de aanslag op de rugleuning van de achterbank en

tegelijkertijd de bodem omlaag brengen met greep ①.

### Variabele bodem in schuine stand

Met schuine variabele bodem wordt toegang verkregen tot de zone van het reservewiel/af-dichtset.

- Licht de verstelbare bodem in hoge stand bij de greep ① op, trek eraan en duw hem naar de rugleuning van de achterbank tot de bodem omslaat langs de scharnierlijn en het bewegende deel van de bodem hierop rust.
- Duw de bodem op de daarvoor bestemde houders »» **afb. 167** (pijlen).

### ⚠ ATTENTIE

Bij plots remmen of bij een ongeval kunnen voorwerpen door de binnenruimte geslingerd worden en zware of dodelijke verwondingen veroorzaken.

- De voorwerpen altijd bevestigen, zelfs wanneer de bodem van de bagageruimte correct omhooggebracht is.
- Tussen de achterbank en de bodem van de bagageruimte enkel voorwerpen transporteren die 2/3 van de hoogte van de bodem niet overschrijden.
- Tussen de achterbank en de bodem van de omhooggebrachte bagageruimte mogen enkel voorwerpen worden getransporteerd met een maximumgewicht van ca. 7,5 kg.

### ⓘ VOORZICHTIG

- Het maximumgewicht dat de variabele bodem van de bagageruimte in de bovenste stand kan dragen is 150 kg.
- Zorg dat de bagageruimtevloer niet naar beneden valt bij het sluiten en volg precies de geleidingen. De zijbekleding en de bagageruimtevloer zouden anders kunnen worden beschadigd.

### ⓘ Let op

SEAT beveelt aan de voorwerpen met banden aan de bevestigingsogen vast te maken.

## Dakdragersysteem\*

### Inleiding tot thema

Het dak van de wagen is ontworpen voor een optimale aerodynamica. Daarom kunnen op de watergoot van het dak geen dwarsdragers noch conventionele dakdragers meer worden gemonteerd.

Aangezien de watergoten deel uitmaken van het dak om de luchtweerstand te verminderen, kunnen enkel door SEAT goedgekeurde dwarsdragers en dakdragersystemen worden gebruikt.

Gevallen waarin de dwarsdragers en het dakdragersysteem moeten worden uitgebouwd

- Wanneer ze niet worden gebruikt.
- Wanneer u de wagen in een wasstraat wilt gaan wassen.
- Wanneer de hoogte van de wagen de toelaatbare doorgangshoogte overschrijdt, bijvoorbeeld in een garage.

### ⚠ ATTENTIE

Wanneer zware of grote voorwerpen op het dakdragersysteem worden vervoerd, worden de rij-eigenschappen gewijzigd wegens de verplaatsing van het zwaartepunt en de verhoogde luchtweerstand.

- De last altijd bevestigen met geschikte riemen of banden die in een goede staat verkeren.
- Grote, zware, lange of platte ladingen hebben een negatieve invloed op de aerodynamica, het zwaartepunt en het rijgedrag van de wagen.
- Plots remmen en bruske manoeuvres vermijden.
- De snelheid en de rijstijl aanpassen aan het zicht, het weer, het wegdek en het verkeer.

### ⚠ VOORZICHTIG

- De dwarsdragers en het dakdragersysteem altijd uitbouwen voordat u door een automatische wasstraat rijdt.
- De hoogte van uw wagen verandert door de montage van de dwarsdragers en het dakdragersysteem en ook door de daarop bevestigde lading. Zorg daarom dat de hoogte van de wagen de maximumhoogte niet overschrijdt voor het rijden door ondergrondse doorgangen of garagepoorten.
- De dwarsdragers, het dakdragersysteem en de hierop bevestigde last mogen niet in contact komen met de dakantenne noch een hindernis vormen in de zone van het verloop van het panoramische schuifdak »» pag. 145 en van de achterklep.
- Bij het openen van de achterklep, zorgen dat de achterklep de lading niet raakt.

### ♻ Milieu-aanwijzing

Wanneer de dwarsdragers en een dakdragersysteem ingebouwd zijn, neemt het brandstofverbruik toe wegens de verhoogde luchtweerstand.

## De dwarsdragers en het dakdragersysteem bevestigen

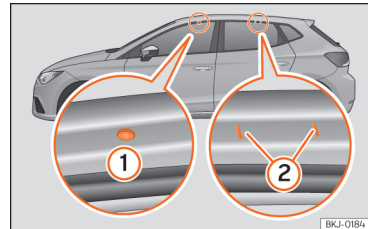

**Afb. 168** Bevestigingspunten voor de reling van het dakdragersysteem.

De dwarsbalken vormen de basis voor een aantal bijzondere dakdragersystemen. Uit veiligheidsoverwegingen is het nodig specifieke systemen te gebruiken om bagage, fietsen, surfplanken, ski's en boten te transporteren. Bij de SEAT-specialisten kunnen geschikte accessoires worden aangekocht.

De dwarsdragers en het dakdragersysteem altijd correct bevestigen. Altijd rekening houden met montageaanwijzingen die geleverd worden met de betreffende dwarsdragers en dakdragersysteem.

De bevestigingspunten voor- en achteraan ① en ② zijn alleen zichtbaar met geopende portieren »» **afb. 168.**

»

**⚠ ATTENTIE**

De verkeerde bevestiging en gebruik van de dwarsbalken en het dakdragersysteem kunnen ertoe leiden dat het volledige systeem loskomt van het dak en een ongeval en verwondingen veroorzaakt.

- Neem altijd de montage-instructies van de fabrikant in acht.
- De dwarsdragers en dakdragerssystemen alleen gebruiken wanneer deze zich in perfecte staat bevinden en naar behoren bevestigd zijn.
- De dwarsdragers en het dakdragersysteem altijd correct inbouwen.
- De schroefverbindingen en de bevestigingen voor elke rit nakijken en indien nodig na een kort traject aantrekken. Bij lange reizen de schroefverbindingen en bevestigingen in elke pauze nakijken.
- Bijzondere dakdragersystemen voor wiel-, ski's, surfplanken e.d. altijd correct inbouwen.
- Geen wijzigingen of reparaties uitvoeren aan de dwarsdragers noch aan het dakdragersysteem.

**i Let op**

De montageaanwijzingen die geleverd worden met de betreffende dwarsdragers en dakdragersysteem aandachtig lezen en altijd in de wagen meenemen.

**Dakdragersysteem met lading**

De lading kan enkel veilig bevestigd worden indien de dwarsdragers en het dakdragersysteem correct ingebouwd zijn »» ⚠.

**Maximaal toelaatbare lading op dak**

De toelaatbare dakbelasting voor uw wagen bedraagt **75 kg**. Dit getal vloeit voort uit de som van het gewicht van het dakdragersysteem, de dwarsbalken en de op het dak vervoerde lading »» ⚠.

Win altijd informatie in over het gewicht van het dakdragersysteem, de dwarsdragers en de te vervoeren laden en weeg ze in voorkomend geval. De maximaal toelaatbare lading op het dak nooit overschrijden.

Bij het gebruik van dwarsdragers en dakdragersystemen met een geringer draagvermogen kan de toelaatbare dakbelasting niet worden benut. In dit geval mag het dakdragersysteem alleen tot de gewichtsgrens worden belast die in de montage-instructie is aangegeven.

**Last verdelen**

De lading gelijkmatig verdelen en op juiste wijze vastmaken »» ⚠.

**De bevestigingen controleren**

Na het monteren van de dwarsdragers en het dakdragersysteem, de schroefverbindingen

en de bevestigingen na een kort traject nakijken en daarna regelmatig.

**⚠ ATTENTIE**

Als de maximaal toelaatbare lading op het dak overschreden wordt, kan dit leiden tot ongevallen en aanzienlijke schade aan de wagen.

- De aangeduide daklading, de op de assen toegestane ladingen noch het maximaal toelaatbare gewicht van de wagen overschrijden.
- Het laadvermogen van de dwarsdragers en van het dakdragersysteem niet overschrijden, zelfs als de maximaal toelaatbare daklading niet bereikt werd.
- Altijd de zwaarste voorwerpen vooraan bevestigen en de lading in het algemeen gelijkmatig verdelen.

**⚠ ATTENTIE**

Is de lading los of niet correct bevestigd, dan kan ze van het dakdragersysteem vallen en ongevallen en verwondingen veroorzaken.

- Altijd geschikte riemen en banden gebruiken die in een goede staat verkeren.
- De lading correct bevestigen.

## Airconditioning

### Verwarming, ventilatie en koeling

#### Algemene aanwijzingen

Lees aandachtig de aanvullende informatie »»  pag. 41

#### Pollenfilter

Het interieurluchtfilter (roet- en absorptie-koolfilter) zorgt ervoor dat verontreinigingen in de buitenlucht (bijv. stof of pollen) worden verminderd resp. tegengehouden.

Het interieurluchtfilter moet volgens de in het onderhoudsprogramma aangegeven intervallen worden vervangen, zodat de prestaties van de airconditioning niet verminderen.

Als de werking van het filter door het gebruik van de wagen in een gebied met veel luchtverontreiniging voortijdig afneemt, moet het interieurluchtfilter vaker worden vervangen dan in het Serviceplan staat aangegeven.

#### ATTENTIE

Als het zicht door alle ruiten van de wagen niet goed is, neemt het risico op ongevallen met ernstige gevolgen toe.

- Zorg ervoor dat alle ruiten ijs- en sneeuwvrij zijn, en dat ze niet beslagen zijn om goed te kunnen kijken wat er buiten de wagen allemaal gebeurt.
- Het maximale verwarmingsvermogen en de zo snel mogelijke ontwaseming van de ruiten worden verkregen wanneer de motor zijn normale werkingstemperatuur bereikt. Ga alleen rijden als het zicht goed is.
- Zorg er altijd voor dat u het verwarmings- en ventilatiesysteem, de airconditioning en de achterrautverwarming gebruikt om goed te kunnen zien wat er buiten de wagen allemaal gebeurt.
- Laat de luchtcirculatie nooit gedurende een lange periode aan. Wanneer het koelsysteem niet werkt en de circulatiefunctie aan staat, kunnen de ruiten snel beslaan en kan het zicht zo aanzienlijk beperkt worden.
- Schakel de circulatiefunctie uit wanneer u deze niet nodig heeft.

#### ATTENTIE

Gebruikte lucht verhoogt de vermoeidheid en leidt tot concentratieverlies van de bestuurder. Dit kan een ernstig ongeval tot gevolg hebben.

- Schakel de ventilator nooit gedurende langere tijd uit en gebruik de luchtcirculatiefunctie niet gedurende een lange tijd omdat de lucht in de wagen niet ververst wordt.

#### VOORZICHTIG

- Als u denkt dat de airconditioning is beschadigd, moet u de airconditioning met de **A/C**-toets uitschakelen om verdere beschadigingen te voorkomen en door een gespecialiseerde werkplaats laten controleren.
- Reparatiwerkzaamheden aan de airconditioning vereisen bijzondere vakkennis en speciaal gereedschap. Bij storingen adviseren wij daarom om een gespecialiseerde werkplaats op te zoeken.

#### Let op

- Bij hoge luchtvochtigheid en hoge temperaturen buiten kan condenswater van de verdamper van de airconditioning lekken en onder de wagen een waterplas vormen. Dit is normaal en geen teken van lekkage.
- De luchtinlaat voor de voorruit moet vrij van ijs, sneeuw of bladeren zijn, opdat verwarming en airconditioning optimaal kunnen functioneren en het beslaan van de ruiten wordt voorkomen.
- De uit de luchtroosters naar buiten gaande lucht die door het hele interieur stroomt, wordt via de hiervoor bedoelde ventilatiegleuven in de bagageruimte afgezogen. Daarom moet vermeden worden dat deze gleuven verstopt raken.
- De airconditioning werkt het beste als de ruiten en het schuif-/kanteldak\* zijn gesloten. Wanneer echter het interieur door binnenvallende zonnestrallen sterk is

»

verwarmd, kan het afkoelen worden versneld door de ruiten even te openen.

- Als de luchtcirculatiestand is ingeschakeld, adviseren wij niet te roken omdat de aangezogen rook op de verdamper van het koelsysteem neerslaat en zo voor blijvende geuroverlast zorgt.
- Bij lage buitentemperaturen wordt de compressor automatisch losgekoppeld en kan hij ook niet met de **AUTO**-toets worden ingeschakeld.
- Geadviseerd wordt de airconditioning minstens één keer per maand aan te zetten zodat de pakkingen van het systeem ge-

smeerd en eventuele lekkages vermeden worden. Als u een verminderd koelvermogen constateert, stelt u zich dan in verbinding met een Technische Dienst om het systeem te laten controleren.

- Voor een correcte werking van het systeem, de roosters aan beide zijden van het scherm niet bedekken.
- Als de motor sterk belast wordt, wordt de compressor tijdelijk uitgeschakeld.

### Zuinig gebruik van de airconditioning

Als de airconditioning aan staat, vraagt de compressor motorvermogen, hetgeen van in-

vloed op het brandstofverbruik is. De volgende punten zijn van belang teneinde het toestel zo min mogelijk te gebruiken.

- Wanneer het interieur van de auto door de zon sterk verwarmd is, is het raadzaam even de ramen of portieren open te zetten, zodat de warme lucht kan ontsnappen.
- Tijdens het rijden dient u de airconditioning niet te gebruiken als de ramen of het schuifdak\* geopend zijn.

## Luchtroosters

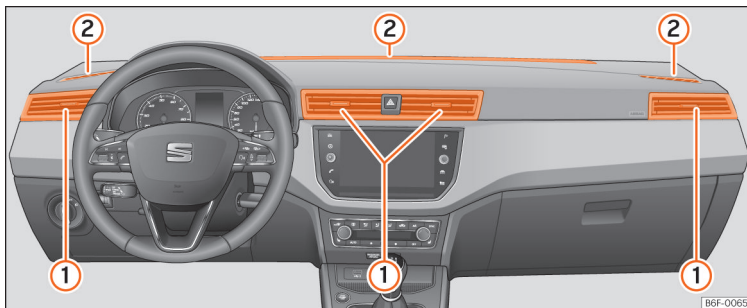

Voor een correcte verwarming, koeling en ventilatie in het interieur van de wagen moeten de luchtroosters »» afb. 169 ① continu geopend zijn.

- Met de lamellen kunnen de roosters afzonderlijk gesloten of geopend en de luchtstroom naar wens ingesteld worden.

Er zijn ook luchtroosters die niet versteld kunnen worden; deze zijn te vinden in het dashboard ②, in de beenruimte en achterin de wagen.

**i Let op**

**Plaats nooit voedingsmiddelen, medicijnen of andere voorwerpen die gevoelig zijn voor temperaturen voor de luchtroosters,**

**ze kunnen beschadigd of onbruikbaar raken als gevolg van de lucht die uit de luchtroosters stroomt.**

**Luchtcirculatiefunctie**

In de luchtrecirculatiefunctie wordt voorkomen dat in de wagen geuroverlast ontstaat, bijv. bij het rijden door tunnels of in files.

Als de regelaar van de luchtverdeling in de ontwasemingsstand staat, zal de klep van luchtcirculatie altijd openstaan (controlelampje uit).

Als de regelaar van de luchtverdeling vanuit een willekeurige stand in de ontwasemings-

Afb. 169 Luchtroosters.

stand wordt gezet, dan wordt de luchtcirculatie automatisch uitgeschakeld.

**De luchtcirculatie inschakelen**

In iedere willekeurige stand van de luchtverdeling behalve de ontwasemingsstand:

- Druk op de toets , het lampje van de toets gaat branden om aan te geven dat de luchtcirculatie in het interieur is ingeschakeld.

**De luchtcirculatie uitschakelen**

In iedere willekeurige stand van de luchtverdeling behalve de ontwasemingsstand:

- Druk nogmaals op de toets  en het lampje van de toets gaat uit om aan te geven »

dat de luchttoevoer van buiten is ingeschakeld.

In de ontwasemingsstand  is de luchttoevoer in het interieur altijd van buitenaf.

### **ATTENTIE**

In de luchtcirculatiestand wordt geen buitenlucht tot het interieur toegelaten. Bo-

vendien kunnen de ruiten bij uitgeschakelde airconditioning snel beslaan. Daarom de luchtcirculatiefunctie niet langere tijd ingeschakeld laten - gevaar voor ongevallen!

### **Let op**

- Bij inschakeling van de circulatiefunctie is automatisch de toets A/C actief (om het beslaan van de ruiten te vermijden). Indien de temperatuurregelaar in koudste stand wordt gezet (blauw punt), worden de circulatiefunctie en de toets A/C automatisch geactiveerd.

- Als de functie niet met de toets wordt uitgeschakeld, wordt deze automatisch uitgeschakeld na ca. 20 min.



## Verwarming en frisse lucht

### Bedieningselementen

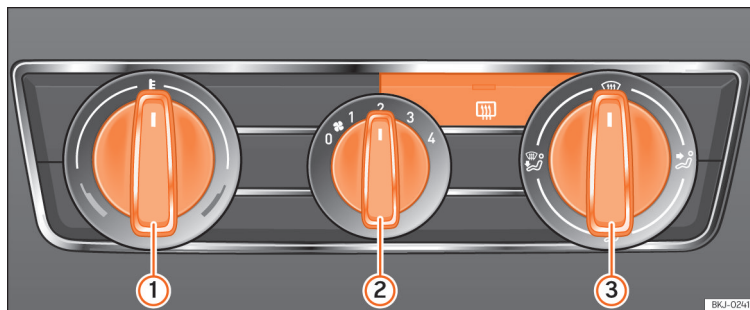

**Afb. 170** Bedieningselementen van de verwarming op het dashboard.

- ① Temperatuurregelaar » pag. 175.
- ② Knop aanjager. De luchtventilator is in 4 trappen instelbaar. De aanjager moet bij langzame rijsnelheid altijd op een laag niveau draaien.
- ③ Regelaar luchtverdeling.
- ☒ Achtterruitverwarming.

#### Luchtverdeling

Regelaar ③ voor het instellen van de luchtstroom in de gewenste richting.

☒ – Luchtverdeling naar de voorruit, voor het ontwasemen.

- ☒ – Luchtverdeling naar het bovenlichaam.
- ☒ – Luchtverdeling naar de voetenruimte
- ☒ – Luchtverdeling naar de voorruit en de voetenruimte.

#### ⚠ ATTENTIE

- Voor uw veiligheid is het belangrijk dat er geen ruiten beslagen of met ijs of sneeuw bedekt zijn. Alleen dan is goed zicht gegarandeerd. Daarom is het juiste gebruik van het verwarmings- en ventilatiesysteem, en ook van de ontdooi- en ontwasemfuncties van de ruiten, heel belangrijk.

#### **i** Let op

- Let op de algemene aanwijzingen » pag. 171.

#### Functionies

##### Interieur ventileren

De gewenste temperatuur in het interieur mag niet lager zijn dan de heersende buiten-temperatuur.

- Temperatuurregelaar » **afb. 170** ① linksom draaien. »

- De aanjager ② in een van de standen 1 - 4 zetten.
- De lucht met de luchtverdeelregelaar ③ in de gewenste richting laten stromen.
- Desbetreffende luchtroosters openen.

### Interieur verwarmen

Maximale verwarmingscapaciteit en snel ontdooien van de ruiten is alleen mogelijk wanneer de motor zijn bedrijfstemperatuur heeft bereikt.

- Temperatuurregelaar » » **afb. 170 ①** rechtsom draaien tot in de gewenste verwarmingsstand.
- De aanjager ② in een van de standen 1 - 4 zetten.
- De lucht met de luchtverdeelregelaar ③ in de gewenste richting laten stromen.

- Desbetreffende luchtroosters openen.

### Voortuit ontdooien

- Temperatuurregelaar » » **afb. 170 ①** rechtsom draaien in de hoogste verwarmingsstand.
- Aanjager ② in stand 4 draaien.
- Luchtverdeelregelaar in de stand  draaien.
- Sluit de middelste luchtroosters.
- Open de luchtroosters aan de zijkanten en richt ze op de ruiten.

### Voortuit en zijruiten ontwasemd houden

- Temperatuurregelaar » » **afb. 170 ①** in een van de verwarmingsstanden draaien.
- De aanjager ② in een van de standen 2 - 3 zetten.

- Luchtverdeelregelaar in de stand  draaien.
- Sluit de middelste luchtroosters.
- Open de luchtroosters aan de zijkanten en richt ze op de ruiten.

Zodra de ruiten niet meer beslagen zijn, kan als voorzorgsmaatregel de regelaar ③ in stand  gezet worden waarmee men meer comfort verkrijgt en voorkomt dat de ruiten opnieuw beslaan.

### Let op

**Er rekening mee houden dat de koelvoelstoftemperatuur van de motor optimaal moet zijn om over een goed werkend verwarmingssysteem te kunnen beschikken (met uitzondering van wagens die met extra verwarming\* uitgerust zijn).**

## Handbediende airconditioning\*

### Bedieningselementen

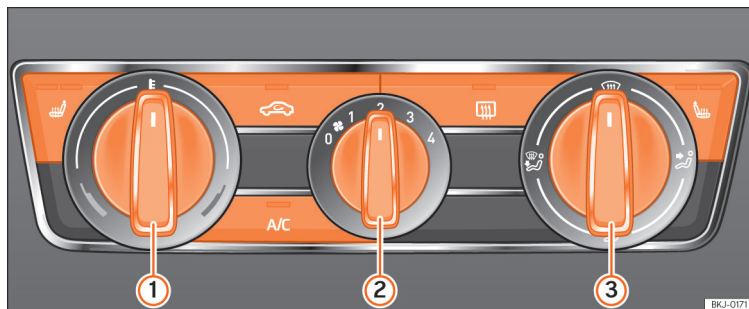

- ① Temperatuurregelaar » pag. 177
  - ② Knop aanjager. De luchtventilator is in 4 trappen instelbaar. Bij lage snelheid wordt aanbevolen de ventilator minimaal op stand 1 te zetten om de toevoer van frisse lucht te verbeteren.
  - ③ Regelaar luchtverdeling.
-  Luchtcirculatietoets » pag. 173 Als de functie in werking is, brandt er een controlelampje in de knop.
  -  Achterruitverwarming.
- A/C** Toets voor het inschakelen van de airconditioning » pag. 177. De airconditioning

werkt alleen bij draaiende motor en ingeschakelde aanjager.

#### ATTENTIE

Voor uw veiligheid is het belangrijk dat er geen ruiten beslagen of met ijs of sneeuw bedekt zijn. Alleen dan is goed zicht gegarandeerd. Daarom is het juiste gebruik van het verwarmings- en ventilatiesysteem, en ook van de ontdooi- en ontwasemfuncties van de ruiten, heel belangrijk.

#### Let op

Let op de algemene aanwijzingen.

**Afb. 171** Bedieningselementen van de airconditioning op het dashboard.





### Funcities

#### Verwarmen van interieur

Maximale verwarmingscapaciteit en snel ontdooien van de ruiten is alleen mogelijk wanneer de motor zijn bedrijfstemperatuur heeft bereikt.

- Schakel het koelsysteem met de toets **A/C** » **afb. 171** uit [het controlelampje in de knop gaat uit].
- De temperatuurregelaars » **afb. 171** ① draaien om de in het interieur gewenste temperatuur in te stellen.





»

- De aanjager in een van de standen 1-4 zetten.
- Met de regelaar voor de luchtverdeling » » **afb. 171** (3) de luchtstroom in de gewenste richting richten:  (op de voorruit),  (op borsthoogte),  (op de voetenruimte) en  (op de voorruit en de voetenruimte).

### Koelen van het interieur

Bij ingeschakelde airconditioning wordt in het interieur van de wagen niet alleen de temperatuur, maar ook de luchtvochtigheid verlaagd. Hierdoor wordt bij hoge buitenluchtvochtigheid het comfort van de passagiers verhoogd en het beslaan van de ruiten voorkomen.

- Schakel het koelsysteem in met de toets **A/C** (het controlelampje in de toets gaat aan).
- De temperatuurregelaar verdraaien totdat de gewenste binnentemperatuur verkregen is.

- De aanjager in een van de standen 1-4 zetten.
- Met de regelaar voor de luchtverdeling de luchtstroom in de gewenste richting richten:  (op de voorruit),  (op borsthoogte),  (op de voetenruimte) en  (op de voorruit en de voetenruimte).

### De voorruit ontwasemen

- Luchtverdeelregelaar in de stand  draaien.
- De aanjager in een van de standen zetten afhankelijk van hoe snel u de ruit wilt ontwasemen.
- De temperatuurregelaar instellen op de gewenste comfortstand.
- Sluit de middelste luchtroosters.
- Open de luchtroosters aan de zijkanten en richt ze op de ruiten.

Als de airconditioning niet kan worden ingeschakeld, kan dit de volgende oorzaken hebben:

- De motor is niet gestart.
- De aanjager is uitgeschakeld.
- De buitentemperatuur is lager dan ca. +3°C (+37°F).
- De compressor van de airconditioning is vanwege een te hoge koelvloeistoftemperatuur tijdelijk uitgeschakeld.
- De zekering van de airconditioning is defect.
- Er is sprake van een andere storing aan de wagen. De airconditioning door een gespecialiseerde werkplaats laten controleren.

## Climatronic\*

### Algemene aanwijzingen

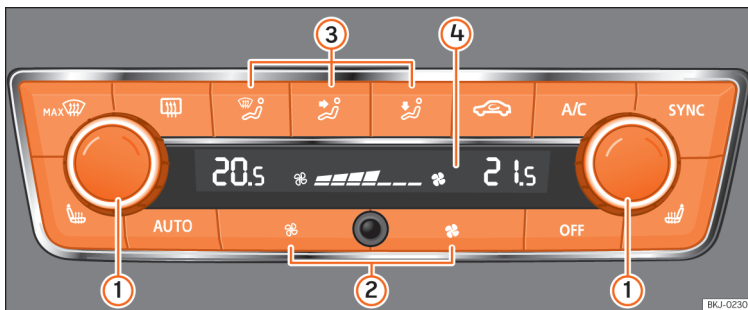

**Afb. 172** Climatronic: bedieningselementen.

Lees aandachtig de aanvullende informatie »» pag. 42

De Climatronic bereikt automatisch een aangename temperatuur. Daartoe worden de temperatuur van de uitgaande lucht, het ventilatieniveau en de luchtverdeling automatisch gewijzigd. Het systeem houdt ook rekening met de zonnestraling, waardoor het niet nodig is de instellingen handmatig te wijzigen.

Dankzij de automatische werking bent u verzekerd van maximaal comfort gedurende elke periode van het jaar »» pag. 180.

#### Beschrijving van de Climatronic

De airco werkt uitsluitend als aan de volgende voorwaarden is voldaan:

- de motor is gestart;
- de buitentemperatuur ligt hoger dan +2°C (+36°F);
- **A/C** ingeschakeld.

#### Ingebruikname van de Climatronic

Wanneer een toets wordt ingedrukt, wordt de overeenkomstige functie geactiveerd; de airconditioning wordt in werking gesteld indien deze uit stond, behalve met de luchtcirculatietoets.

#### De Climatronic uitzetten

- Stel de aanjager op nul »» **afb. 172** ② in of druk op de toets **OFF**.

Om te verzekeren dat de motorkoeling blijft werken bij hoge belasting van de motor, wordt de compressor van de airconditioning uitgeschakeld zodra de koelvloeistoftemperatuur te hoog wordt.

#### Aanbevolen instelling voor alle jaargetijden

- Stel de gewenste temperatuur in, wij raden +22°C (+72°F) aan.
- Druk op de toets **AUTO** »» **afb. 172**.

»

- Stel de roosters zo in dat de luchtstroom iets omhoog wordt geleid.

### Wisselen tussen Celsius en Fahrenheit.

De eenheden van de graden kunnen veranderd worden via het menu van het Easy Connect-systeem, met de toets **CAR** /  en de functieknoppen **SETUP** > **Eenheden** > **Temperatuur**.

### Automatische regeling

De automatische functie zorgt voor een constante temperatuur en voor de verwijdering van condens op de ruiten in het interieur van de wagen.

- Stel de temperatuur af tussen +16°C [+64°F] en +29°C [+84°F].
- Stel de roosters zo in dat de luchtstroom iets omhoog wordt geleid.
- Druk op de toets **AUTO**, in het scherm verschijnt **AUTO**.

De automatische functie wordt uitgeschakeld door op de luchtverdelingsstoets te drukken of door de snelheid van de aanjager lager te zetten. De temperatuur blijft echter geregeld.

### Temperatuur instellen

- Tijdens het inschakelen van het systeem, kunt u de knop **1** >>> **afb. 172** gebruiken om de gewenste interieurtemperatuur in te stellen.

De binnentemperatuur kan afgesteld worden tussen +16°C [+64°F] en +29°C [+84°F]. Binnen dit bereik wordt de temperatuur automatisch geregeld. Als een temperatuur wordt geselecteerd die lager is dan +16°C [+64°F], dan verschijnt de melding "LO" op het scherm. Als een temperatuur wordt geselecteerd die hoger is dan +29°C [+84°F], dan verschijnt de melding "HI" op het scherm. In beide uiterste gevallen werkt de Climatronic met het maximale koelings- of verwarmingsvermogen. De temperatuur wordt niet geregeld.

Indien de luchtstroom langer en onregelmatig uit de luchtmonden komt (met name bij de voeten) en er zich grote temperatuurverschillen voordoen, bijv. tijdens het verlaten van de wagen, dan kunnen gevoelige personen verkouden worden.

### Regeling van de aanjager

De Climatronic regelt automatisch het aanjagertoerental, afhankelijk van de temperatuur van het interieur. Het is echter mogelijk het aanjagertoerental in te stellen op het vereiste niveau.

- Druk op de toetsen **2** om de aanjagersnelheid lager of hoger in te stellen.

Als de aanjager wordt uitgeschakeld, wordt ook de Climatronic uitgeschakeld.

### Ontdooien voorruit inschakelen

- Druk op de toets **MAX**  >>> **afb. 172**.

### De voorruitontdooiing uitschakelen

- Druk meerdere malen op de toets **MAX**  of druk op de toets **AUTO**.

De temperatuur wordt automatisch geregeld. Uit de roosters >>> **afb. 169 2** komt een grotere hoeveelheid lucht.

### ⚠ ATTENTIE

Lees de waarschuwingsaanwijzingen >>> ⚠ in Algemene aanwijzingen op pag. 171 en volg deze op.

### Let op

- Geadviseerd wordt om eenmaal per jaar naar een gespecialiseerde servicewerkplaats te gaan om de airconditioning te laten schoonmaken.
- In het onderste gedeelte bevindt zich de sensor van de interieurtemperatuur. Bedek ze niet met stickers of andere dingen, aangezien de Climatronic hierdoor minder goed zou kunnen werken.

# Infotainment-systeem

## Inleiding

## Veiligheidsaanwijzingen

### Veiligheidsaanwijzingen voor het infotainmentsysteem

Het huidige verkeer eist dat de verkeersdeelnemers steeds hun volle aandacht bij het verkeer hebben.

Gebruik het infotainmentsysteem met zijn talrijke mogelijkheden alleen wanneer de verkeerssituatie het toelaat.

#### ⚠ ATTENTIE

- Vóór de aanvang van de rit is het raadzaam om u de verschillende functies van het infotainmentsysteem eigen te maken.
- Een hoog volume kan gevaarlijk zijn voor u en voor anderen.
- Stel het volume zo in dat u omgevingsgeluiden, zoals claxons en sirenes, kunt horen.
- De instellingen van het infotainmentsysteem dienen te worden uitgevoerd door de bijrijder of als de auto stilstaat.

#### ⚠ ATTENTIE

Iedere afleiding van de bestuurder kan een ongeluk en persoonlijk letsel tot gevolg hebben. Bediening van het infotainmentsysteem kan afleiden van het verkeer.

- Altijd oplettend en met verantwoordelijkheidsbesef rijden.
- De volume-instellingen zo kiezen dat u geluidsignalen van buiten (bijv. de sirene van de politie en de brandweer) altijd goed kunt horen.
- Een te hoog volume, ook al is het maar voor korte tijd, kan gehoorschade veroorzaken.

#### ⚠ ATTENTIE

Het verwisselen of aansluiten van een audiobron kan tot plotselinge volumeschommelingen leiden.

- Verlaag het uitgangsvolume voor het verwisselen of aansluiten van een audiobron.

#### ⚠ ATTENTIE

De rijadviezen en verkeerstekens die het navigatiesysteem geeft kunnen afwijken van de huidige situatie.

- Verkeersborden en -voorschriften hebben voorrang op de rij-adviezen van het navigatiesysteem.

- Snelheid en rijstijl aanpassen aan het weer, het zicht, het wegdek, en de verkeersomstandigheden.

#### ⚠ ATTENTIE

Het verbinden, plaatsen of verwijderen van een informatiedrager tijdens het rijden kan de aandacht van het verkeer afleiden en een ongeluk tot gevolg hebben.

#### ⚠ ATTENTIE

Verbindingskabels van externe apparaten kunnen de bestuurder hinderen.

- Verbindingskabels zo leggen, dat de bestuurder niet wordt gehinderd.

#### ⚠ ATTENTIE

Losse of niet goed bevestigde externe apparaten kunnen bij een plotselinge rij- of remmanoeuvre en bij een ongeval door het interieur worden geslingerd.

- Plaats of bevestig nooit externe apparaten op deuren, de voorruit, het stuur, het instrumentenpaneel, de rugleuningen van de stoelen, op of dichtbij de zone gemarkeerd met "AIRBAG" of tussen deze zones en de inzittenden. De externe apparaten kunnen bij een ongeval tot zware verwondingen leiden, in het bijzonder als de airbags worden geactiveerd.



### ⚠ ATTENTIE

De middenarmsteun kan de bewegingsvrijheid van de bestuurder belemmeren en daardoor ongevallen en zware verwondingen veroorzaken.

- Armsteun tijdens het rijden altijd opgeklapt houden.

### ⚠ ATTENTIE

Wanneer de behuizing van een cd-speler wordt geopend, kunnen onzichtbare laserstralen verwondingen veroorzaken.

- De cd- of dvd-speler mag alleen door een gespecialiseerde werkplaats worden gerepareerd.

### ⚠ VOORZICHTIG

Verkeerd naar binnen schuiven of naar binnen schuiven van een niet-passend opslagmedium kan het infotainmentsysteem beschadigen.

- Let bij het inschuiven op de juiste positie.
- Hard drukken kan de vergrendeling in de geheugenkaartopening vernielen.
- Alleen compatibele geheugenkaarten gebruiken.
- Cd's altijd horizontaal, in een rechte hoek ten opzichte van de voorzijde van het systeem in de speler schuiven of uitnemen, zonder ze scheef te houden om ze niet te bekrassen.

- Het inschuiven van een tweede cd wanneer er reeds een cd is geplaatst of wordt uitgeschoven kan de cd-speler onherstelbaar beschadigen. Wacht altijd totdat de informatiedrager volledig naar buiten is geschoven!

### ⚠ VOORZICHTIG

Aan een cd klevende verontreinigingen en niet-ronde cd's kunnen de cd-speler beschadigen.

- Alleen schone, standaard cd's van 12 cm gebruiken.
  - Geen stickers of iets dergelijks op informatiedragers plakken. Stickers kunnen losraken en de speler beschadigen.
  - Geen bedrukbare opslagmedia gebruiken. Coatings en opdrukken kunnen losraken en de cd-speler beschadigen.
  - Geen 8 cm "single-cd's" en niet-ronde cd's (shape-cd's) erin schuiven.
  - Geen dvd-plus, Dual Disc en Flip Disc erin schuiven omdat deze dikker zijn dan normale cd's.

### ⚠ VOORZICHTIG

Door een te luide of vervormde weergave kunnen de wagenluidsprekers worden beschadigd.

### ⓘ Let op

Voor een correcte werking van het infotainmentsysteem moeten de tijd en datum van de wagen correct zijn ingesteld.



## Overzicht apparaat

### Mediasysteem Touch / Mediasysteem Colour

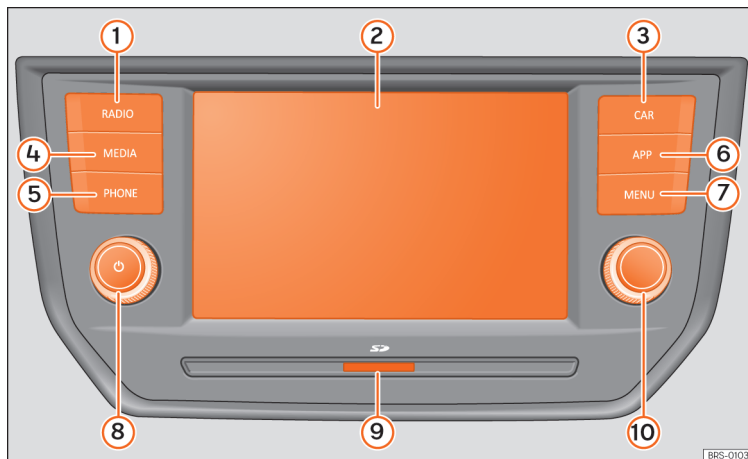

**Afb. 173** Overzicht bedieningselementen [deze configuratie hangt af van de versie].

- |   |  |
|---|--|
| ① Radiofunctie (golflengte kiezen) » pag. 201   | ⑤ Telefoonfunctie » pag. 221                 |
| ② Touchscreen (aanraakscherm) » pag. 186  | ⑥ Full Link » pag. 190                       |
| ③ Wageninstellingen »  pag. 34, » pag. 220 | ⑦ Selectie van het hoofdmenu » pag. 185      |
| ④ Mediafunctie (audiobron kiezen) » pag. 203  | ⑧ Volume. Uit- / inschakelen » pag. 185      |
|   | ⑨ Geheugenkaartopening » pag. 206            |
|   | ⑩ Stelknop (zoeken en selecteren) » pag. 185 |

Mediasysteem Plus / Navigatiesysteem

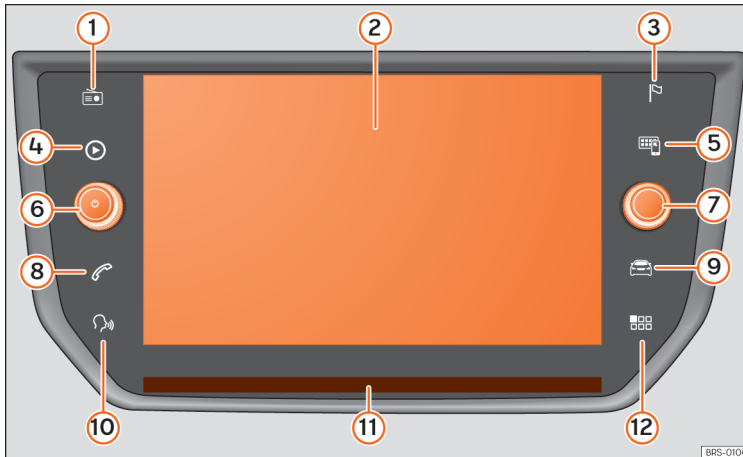

**Afb. 174** Overzicht bedieningselementen [ deze configuratie hangt af van de versie].

- |   |  |
|---|--|
| ① Radiofunctie (golflengte kiezen) » pag. 201 | ⑦ Stelknop (zoeken en selecteren) » pag. 185 |
| ② Touchscreen (aanraakscherm) » pag. 186      | ⑧ Telefoonfunctie » pag. 221                 |
| ③ Navigatiefunctie » pag. 210                 | ⑨ Wageninstellingen » pag. 34, » pag. 220    |
| ④ Mediafunctie (audiobron kiezen) » pag. 203  | ⑩ Spraakbediening                            |
| ⑤ Full Link » pag. 190                        | ⑪ Benaderingssensor » pag. 189               |
| ⑥ Volume. Uit- / inschakelen » pag. 185       | ⑫ Selectie van het hoofdmenu » pag. 185      |

## Algemene bedieningsaanwijzingen

### Inleiding



Afb. 175 Gerelateerde video

BRS-0320

Door veranderingen in de instellingen kunnen weergaven op het beeldscherm afwijken en kan het infotainmentsysteem zich deels anders gedragen dan in dit instructieboekje wordt beschreven.

#### Let op

- Een korte druk op de toets of het aanraken van het touchscreen is voldoende om het infotainmentsysteem te bedienen.
- Vanwege de marktspecifieke systeemsoftware zijn mogelijk niet alle voorgestelde functietoetsen en functies beschikbaar. Het ontbreken van een functietoets op het beeldscherm is geen systeemstoring.
- Vanwege landspecifieke wettelijke eisen zijn vanaf een bepaalde snelheid enkele functies op het beeldscherm niet meer beschikbaar.

- Het gebruik van een mobiele telefoon in de wagen kan bijgeluiden in de luidsprekers veroorzaken.
- In een aantal landen gelden beperkingen betreffende het gebruik van toestellen met Bluetooth®-technologie. Informatie hiervoor is verkrijgbaar bij de lokale autoriteiten.
- In sommige wagens met ParkPilot wordt bij het inschakelen van de achteruitversnelling het volume van de audiobron automatisch verlaagd. De volumeverlaging kan worden ingesteld in het menu **K1ank > Volume**.

### Menuschema

Via het aanraakscherm (touchscreen) van het infotainmentsysteem kunnen de verschillende hoofdmenu's worden gekozen.

Druk op de infotainmenttoets  /  om het overzicht van de menu's te openen.

De weergave van het hoofdmenu op het touchscreen kan worden gewijzigd van "raster" naar "carousel" en omgekeerd via het menu **Setup/Systeem > Scherm**.

### Draai-/drukknoppen en toetsen van infotainment

#### Draai-/drukknoppen

De linker draai-drukknop  wordt als volumeregelaar of aan-uitknop aangeduid.

De rechter draai-/drukknop wordt als stelknop aangeduid.

#### Infotainmenttoetsen

In dit instructieboekje worden de apparaattoetsen weergegeven met het woord "infotainmenttoets" en de functie hiervan in een rechthoek, bijvoorbeeld, infotainmenttoets .

Infotainmenttoetsen worden door *indrukken* of *ingedrukt houden* bediend.

### In- en uitschakelen

Om het infotainmentsysteem handmatig in of uit te schakelen de linker draai-/drukknop kort *indrukken* .

Na het inschakelen start het systeem met het laatst ingestelde volume, voor zover het vooraf ingestelde maximale inschakelvolume niet wordt overschreden. Selecteer **K1ank > Volume**.

Het systeem wordt automatisch uitgeschakeld wanneer de sleutel uit het contact wordt **»**

getrokken of de inschakelknop wordt ingedrukt (naargelang de uitrusting of de wagen). Als het infotainmentsysteem daarna opnieuw wordt aangezet, gaat dit na ca. 30 minuten automatisch weer uit (vertraagde uitschakeling).

### Let op

- Het infotainmentsysteem maakt deel uit van de wagen. Het kan niet in een andere wagen worden gebruikt.
- Wanneer de accukabels losgemaakt zijn geweest, het contact inschakelen voordat u het infotainmentsysteem weer inschakelt.

## Basisvolume wijzigen

**Volume verhogen resp. verlagen of het geluid onderdrukken**

**Volume verhogen:** volumeregelaar  met de wijzers van de klok mee draaien of linker wiel-tje op het multifunctiestuurwiel naar boven draaien  $\Delta$ .

**Volume verlagen:** volumeregelaar  tegen de wijzers van de klok in draaien of linker wiel-tje op het multifunctiestuurwiel naar onderen draaien  $\nabla$ .

Wijzigingen in het volume worden op het beeldscherm met een volumebalk weergegeven. Het volume kan met de bedieningselementen op het stuur worden ingesteld. In dat

geval worden de wijzigingen in het volume op het beeldscherm van het instrumentenpaneel met een volumebalk weergegeven.

Volume en volumeaanpassingen kunnen soms vooraf worden ingesteld. Selecteer **Klank > Volume**.

**Het geluid van het infotainmentsysteem onderdrukken**

- Volumeregelaar  linksom draaien, tot  wordt weergegeven.

Onderdrukken van het geluid van het infotainmentsysteem zet ook de beluisterde media-bron stop. Op het scherm verschijnt de melding .

### Let op

Als het basisvolume voor de weergave van een audiobron sterk is verhoogd, dan het volume vóór het wisselen van de audiobron verlagen.

## Bediening van de functietoetsen en van de aanwijzingen op het scherm



**Afb. 176** Weergave van enkele functietoetsen op het beeldscherm.

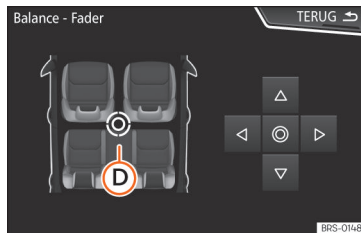

**Afb. 177** Menu van de klankinstellingen

Het infotainmentsysteem is uitgerust met een touchscreen (aanraakscherm).

Actieve gebieden op het beeldscherm, waarvoor een functie is gedefinieerd, worden "functietoetsen" genoemd en worden

bediend door kort op het beeldscherm te drukken of de toets *ingedrukt te houden*.

Functietoetsen worden in het instructieboekje door het woord "functietoets" en het toets-symbool (in een rechthoek) weergegeven.

De functietoetsen roepen functies op of openen submenu's. In submenu's wordt in de titelbalk het actueel gekozen menu weergegeven »» **afb. 176 A**.

Inactieve (grijze) functietoetsen zijn op dat moment niet bruikbaar.

## Het formaat van de weergegeven afbeeldingen vergroten of verkleinen

Het formaat van de afbeelding van de navigatiekaart »» **pag. 210** en van, bijvoorbeeld, de foto's in de weergave van afbeeldingen »» **pag. 203** kan worden vergroot of verkleind. Maak de op het beeldscherm weergegeven afbeelding met 2 vingers groter of kleiner.

## Overzicht van aanduidingen en functietoetsen

### Aanduidingen en functietoetsen: gebruik en effect

**A** In de titelbalk wordt het gekozen menu weergegeven en, in sommige gevallen, andere functietoetsen.

**B** Indrukken om een ander menu te openen.

### Aanduidingen en functietoetsen: gebruik en effect

**C** De schuifbalk wordt rechts op het scherm weergegeven en de grootte ervan hangt af van het aantal vermeldingen in de lijst. De balk op het scherm verplaatsen door zacht te drukken. Haal uw vinger niet van het scherm. Zie »» **pag. 188, Lijstvermeldingen openen en zoeken in lijsten**.

**Scrollcursor:** De cursor op het scherm verplaatsen door zacht te drukken. Haal uw vinger niet van het scherm.

**OF:** Op de gewenste plaats op het scherm drukken om de cursor naar die plaats te bewegen.

**D** **Dradenkruis:** Op de pijlen omhoog, omlaag, naar links, naar rechts drukken om het geluid naar wens te verplaatsen. De cursor verplaatst zich **D**.

**OF:** De knop in het midden indrukken om het stereogeluid in het interieur te centreren.

 Indrukken op sommige lijsten om geleidelijk het niveau te verhogen.

**TERUG**  
 Indrukken om stapsgewijs van de submenu's terug te keren naar het hoofdmenu of om eerdere handelingen te annuleren.

 Indrukken om een popup-venster te openen (optiescherm) met andere opties voor instellingen.

### Aanduidingen en functietoetsen: gebruik en effect

/  Sommige functies of aanduidingen zijn met een selectievakje gemarkeerd en worden geactiveerd  of gedeactiveerd  door op het vakje te drukken.

**OK** Indrukken om een ingave of een selectie te bevestigen.

**x** Indrukken om een popup-venster of een invoerscherm te sluiten.

**+ / -** Indrukken om de instellingen stapsgewijs te veranderen.

 De schuifknop op het scherm verplaatsen door zacht te drukken. Haal uw vinger niet van het scherm.

## Lijstvermeldingen openen en zoeken in lijsten

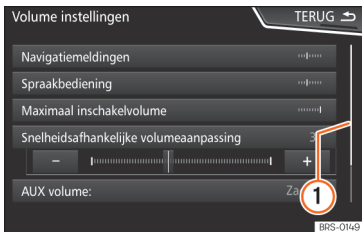

**Afb. 178** Vermeldingen op een lijst van een instellingenmenu.

De vermeldingen op de lijst kunnen worden geactiveerd door er rechtstreeks op het scherm op te drukken of met de stelknop »» **afb. 173** (10), »» **afb. 174** (7).

### Lijstvermeldingen markeren en openen met de stelknop

- De stelknop *draaien* om de lijst te doorzoeken en de vermeldingen te omlijsten.
- De stelknop *indrukken* om de gekozen vermelding op de lijst te activeren.

### Lijsten doorzoeken (scrollen)

De schuifbalk wordt rechts op het scherm weergegeven en de grootte ervan hangt af van het aantal vermeldingen in de lijst »» **afb. 178** (1).

- Boven of onder het scrollteken *kort* op het beeldscherm drukken.
- **OF:** Vinger op het scrollteken plaatsen en *zonder los te laten* over het beeldscherm bewegen. Op de gewenste positie de vinger van het beeldscherm nemen.
- **OF:** Vinger in het midden van het scherm plaatsen en *zonder los te laten* over het beeldscherm bewegen. Op de gewenste positie de vinger van het beeldscherm nemen.

## Invoerschermen met toetsenbord op het scherm



**Afb. 179** Invoerscherm met beeldschermtoetsenbord.

Invoerschermen met beeldschermtoetsenbord dienen bijvoorbeeld voor het ingeven van een geheugennaam, het kiezen van een reisdoel of het ingeven van een zoekbegrip voor het zoeken in langere lijsten.

De hier vermelde functietoetsen zijn niet in alle landen en niet voor alle onderwerpen beschikbaar.

In de volgende hoofdstukken worden alleen de van deze principeweergave afwijkende functies verklaard.

In de bovenste beeldschermregel bevindt zich de invoerregel met de cursor. Hier worden alle ingaven weergegeven.

### Invoerschermen voor ingave van "vrije tekst"

In de invoervensters kunnen letters, cijfers en speciale tekens in elke combinatie worden ingevoerd.

### Invoerschermen voor het kiezen van een opgeslagen vermelding (bijv. keuze van een reisdoel)

Hier kunnen alleen letters, cijfers en speciale tekens worden gekozen, die in deze combinatie met een opgeslagen vermelding overeenkomen.

Met elke tekeninvoer worden opgeslagen reisdoelen voorgesteld die tot dan toe met de invoer overeenkomen »» **afb. 179** (4). Bij samengestelde begrippen moet een spatie ingegeven worden.

Als er minder dan 99 vermeldingen gekozen kunnen worden, wordt het aantal resterende vermeldingen weergegeven achter de

invoerregel ③. Als u deze functietoets aan-  
tipt, worden de overblijvende vermeldingen in  
een lijst getoond.

## Overzicht van de functietoetsen

### Pictogram en tekst van de functie: gebruik en effect

Letters en cijfers	Indrukken om over te nemen in de invoerregel.
--------------------	---

①	Indrukken om de taal van het toetsenbord te veranderen. De taal van het toetsenbord kan worden gekozen in het menu <b>Systeeminstellingen &gt; Taal</b> .
---	---

②	Indrukken om symbolen op het toetsenbord te tonen.
---	--

③	Geeft het aantal weer en opent de lijst die overeenkomt met nog te kiezen vermeldingen.
---	---

④	Schuifbalk, de grootte hangt af van het aantal overeenstemmende vermeldingen.
---	---

⑤	Ingedrukt houden om een pop-upvenster met op deze letter gebaseerde speciale tekens te laten zien. Gewenste tekens overnemen door erop te drukken. Enkele speciale tekens kunnen ook uitgeschreven worden [bijv. "AE" voor "À"].
---	--

—	Indrukken om een spatie in te voegen.
---	---------------------------------------

### Pictogram en tekst van de functie: gebruik en effect

	Indrukken om tekens in de invoerregel van rechts naar links te wissen.
--	--

	Ingedrukt houden om meerdere tekens te wissen.
--	--

<b>TERUG</b> 	Indrukken om het invoerscherm te sluiten.
------------------	---

## Benaderingssensor

✓ Geldig voor: Mediasysteem Plus / Navigatiesysteem

Het infotainmentsysteem is uitgerust met een geïntegreerde benaderingssensor »» **afb. 174** ⑪.

Bij het naderen van de hand wordt het scherm automatisch ingeschakeld. In de bedieningsfunctie worden automatisch alle functietoetsen getoond voor eenvoudiger gebruik.

## Aanvullende aanwijzingen en weergevopties

Weergaven op het beeldscherm zijn afhankelijk van de instellingen en kunnen dus afwijken van de hier beschreven weergaven.

De statusregel op het scherm geeft o.a. de tijd en de huidige buitentemperatuur weer.

Alle weergaven kunnen pas worden weergegeven nadat het infotainmentsysteem volledig gestart is.

## Initiële configuratiehulp



De initiële configuratiehulp helpt u om het infotainmentsysteem bij het eerste gebruik in te stellen.

Telkens u het infotainmentsysteem aansluit, verschijnt het initiële configuratiescherm »» **afb. 180** indien niet alle parameters zijn ingesteld of u niet hebt gedrukt op de functietoets **NOOIT**. »

## Functietoets: functie

<b>SLUITEN</b>	Sluit de configuratiehulp, het hoofdmenu of de laatste modus waarin u het infotainmentsysteem hebt gebruikt verschiint. De volgende keer dat u het systeem inschakelt, wordt de configuratiehulp opnieuw gestart.
<b>NOOIT</b>	Schakelt de mogelijkheid om het infotainmentsysteem te configureren uit. Indien u de initiële configuratie van het systeem wenst uit te voeren, gaat u naar <b>Instellingen systeem</b> en selecteert u <b>Configuratiehulp</b> .
<b>STARTEN</b>	Start de configuratiehulp.
<b>A</b>	Indrukken om de dag en het uur in te stellen (indien u beschikt over navigatiesysteem, wordt dit automatisch ingesteld via gps).
<b>B</b>	Indrukken om de radiozenders met de beste ontvangst op dat moment te zoeken en op te slaan in alle beschikbare frequentiebereiken (AM, FM en DAB).
<b>C</b>	Indrukken om uw mobiele telefoon te verbinden met het infotainmentsysteem.
<b>D</b> <sup>a)</sup>	Indrukken om het thuisadres te selecteren aan de hand van de huidige positie of de handmatige invoer van een adres.

## Functietoets: functie

<b>VORIGE VERDER</b>	Om naar de vorige of volgende in te stellen parameter te gaan. Wanneer een parameter is ingesteld, kan hij enkel opnieuw worden ingesteld door erop te drukken vanaf het hoofdmenu, niet door middel van de toetsen <i>Vorige/Verder</i> . Wanneer u een parameter instelt, verschijnt er een vinkje <input checked="" type="checkbox"/> over.
<b>BEËINDIGEN</b>	Indrukken om na toepassing van een of meer instellingen in het hoofdmenu van de configuratiehulp de configuratie af te sluiten. Indien niet alle parameters zijn ingesteld, wordt de initiële configuratiehulp gestart de volgende keer dat u het infotainmentsysteem inschakelt.

<sup>a)</sup> Enkel geldig voor Navigatiesysteem.

## Connectiviteit

### Gegevensoverdracht

Deze communicatie maakt het lezen en/of schrijven van gegevens mogelijk.

Het menu **SETUP > Dataoverdracht voor SEAT-apps** bevat een selectievakje voor in- en uitschakelen van de functie, en een uitrolmenu **Bediening door apps** dat de wisselwerking tussen de apps en het systeem regelt.

### Full Link\*

#### Beschrijving van de Full Link-technologie



Het Full Link-systeem beschikt over een contextmenu met de technologieën die de communicatie tussen het infotainmentsysteem en mobiele apparaten mogelijk maken:

- MirrorLink®



- Android Auto™
- Apple CarPlay™

## Interfaces

Om naar het Full Link-systeem te gaan, drukt u op de infotainmenttoets **(APP)** / **(☰)** of de infotainmenttoets **(MENU)** / **(☰)** en vervolgens drukt u op **(Full Link)**.

De verbinding met Full Link vindt plaats via de USB-interface.

### ⚠ ATTENTIE

Een niet-bevestigd of onjuist bevestigd mobiel apparaat kan bij plotseling remmen of bij een onverwachte rijmanoeuvre alsmede bij een ongeval door de wagen worden geslingerd en verwondingen tot gevolg hebben.

- Mobiele apparaten tijdens het rijden altijd op de juiste wijze en buiten het bereik van de airbag bevestigen of veilig opbergen.

### ⚠ ATTENTIE

Applicaties die niet geschikt zijn of onjuist worden gebruikt kunnen schade aan de auto, ongevallen en ernstige verwondingen veroorzaken.

- SEAT raadt aan de door SEAT voor deze auto aangeboden apps te gebruiken.

- Voor een compleet gebruik van de SEAT-apps de optie Setup/Systeem > Dataoverdracht voor SEAT-apps inschakelen.

- Het niveau van interactie van de apps met het systeem moet zijn: TOESTAAN.

- Voorkom verkeerd gebruik van het mobiele apparaat en de bijbehorende applicaties.

- Nooit wijzigingen aan de applicaties aanbrengen.

- Gebruiksaanwijzing van het mobiele apparaat raadplegen.

### ⚠ ATTENTIE

Gebruik van applicaties tijdens het rijden kan de aandacht van het verkeer afleiden. Iedere afleiding van de bestuurder kan een ongeluk en persoonlijk letsel tot gevolg hebben.

- Altijd oplettend en met verantwoordelijkheidsbesef rijden.

### ⓘ VOORZICHTIG

- Op plaatsen waar bijzondere voorschriften gelden en waar het gebruik van mobiele apparaten verboden is, moeten de mobiele apparaten altijd zijn uitgeschakeld. De door het ingeschakelde mobiele apparaat afgegeven straling kan interferenties bij gevoelige technische en medische apparatuur veroorzaken. Dit kan een storing of be-

schadiging van de apparatuur tot gevolg hebben.

- SEAT wijst iedere aansprakelijkheid af voor schade aan de auto als gevolg van het gebruik van applicaties van slechte kwaliteit of defecte applicaties, onvoldoende programmering van de applicaties, onvoldoende netwerkdekking, verlies van gegevens tijdens de overdracht of verkeerd gebruik van de mobiele apparaten.

### ⓘ Let op

- Het gebruik van de Full Link-technologie kan leiden tot een verhoogd 3G/4G-data-tarief.

- SEAT raadt aan het op Full Link aangesloten apparaat te gebruiken met een volle batterij.

- SEAT beveelt aan om de "Datum en tijd" juist in te stellen voor het gebruik van Full Link. Selecteer Setup/Systeem > Tijd en datum.

- De SEAT-applicaties zijn gericht op communicatie met de wagen en interactie met de wagen via Full Link-aansluiting. Daarom is de functie afhankelijk van verbinding van het mobiele apparaat via USB.

- Op [www.seat.com](http://www.seat.com) of bij een SEAT-dealer vindt u informatie over de technische vereisten, compatibele apparaten, aangepaste applicaties en beschikbaarheid.

## Is Full Link geblokkeerd?



**Afb. 182** Melding op het beeldscherm van het infotainmentsysteem.

Om deze functie te deblokken, moet het accessoire worden gekocht bij de SEAT-dealer. Anders verschijnt een melding zoals deze op het scherm bij selectie van de functie

»» **afb. 182.**

## Vereisten voor Full Link

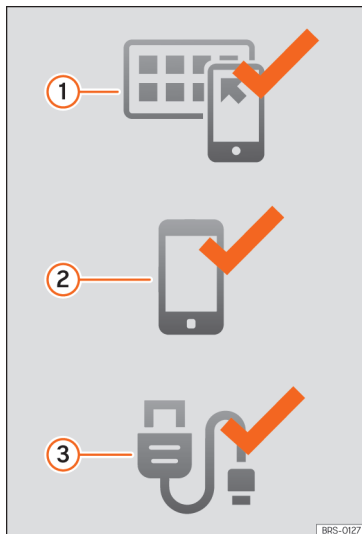

**Afb. 183** Vereisten Full Link

① **Full Link geactiveerd:** Indien de Full Link-functie niet aanwezig is in uw auto, neem dan contact op met uw Erkend Servicecentrum waar u die kan aanschaffen als accessoire.

② **Compatibele telefoon.** Raadpleeg de websites van MirrorLink®, Android Auto™ of Apple CarPlay™ om te bevestigen of uw telefoon compatibel is met het systeem

### Mirror Link

- Compatibiliteit van smartphones na-gaan: <http://www.mirrorlink.com/phones>
- MirrorLink® 1.1 of hoger
- Een aantal door SEAT of CCC gecertificeerde apps moeten geïnstalleerd zijn op het apparaat.

### Android Auto

- Compatibiliteit van smartphones na-gaan. Android Auto™: [www.android.com/auto/](http://www.android.com/auto/)
- Android 5.0 (Lollipop) of hoger
- Android Auto™ App installeren

### Apple CarPlay

- Compatibiliteit van smartphones na-gaan. Apple CarPlay™: [www.apple.com/ios/carplay/](http://www.apple.com/ios/carplay/)
- iPhone 5 of hoger en iOS 7.1 of hoger
- SIRI persoonlijke assistent activeren (telefooninstellingen raadplegen)

③ **USB-kabel auto-telefoon aangesloten:** De goedgekeurde, door de officiële distributeur van de telefoon geleverde USB-kabel gebruiken.

## Activering van Full Link

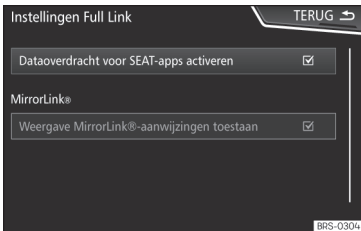

Afb. 184 Instellingen Full Link



Afb. 185 Menu Full Link

Om de verbinding van de smartphone met Full Link tot stand te brengen, is geen dataverbinding via WiFi of SIM nodig.

Om te beschikken over alle functies van de applicaties, is wel een dataverbinding via WiFi of SIM nodig<sup>1)</sup>.

Om Full Link te gebruiken, als volgt te werk gaan:

- De Infotainment-uitrusting aanzetten
- De smartphone aansluiten op de USB-poort van de auto met een USB-kabel » pag. 228.
- In het hoofdmenu van de Full Link-instellingen de optie **Dataoverdracht voor SEAT-apps activeren** » **afb. 184** selecteren:

Tenslotte verschijnt er een bericht waarin wordt geïnformeerd dat bij aansluiting van het apparaat de dataoverdracht zal beginnen. Houd er rekening mee dat, indien het mobiele apparaat is aangesloten op de wagen, gegevens worden overgebracht. Er moet gedrukt worden op **OK**. Na selectie kan de met uw apparaat compatibele technologie reeds worden gebruikt.

### Let op

Afhankelijk van de telefoon kan het nodig zijn om deze te ontgrendelen om de verbinding tot stand te brengen.

<sup>1)</sup> Om de applicaties van de smartphone over te brengen naar Full Link via de dataverbinding, kunnen bijkomende kosten in rekening worden gebracht. Raadpleeg de tarieven van uw telefoonmaatschappij.

## Wat te doen indien de verbinding niet lukt?

### Het mobiele apparaat opnieuw opstarten

#### Visuele controle van de USB-kabel.

Nagaan of de USB-kabel beschadigd is. Controleren of de twee verbindingen (USB/micro-USB) niet beschadigd of versleten zijn.

#### Visuele controle van de juiste verbinding van de USB-poorten.

Controleren of de USB-poort van de auto en die van het apparaat niet beschadigd en/of versleten zijn.

USB-poorten (apparaat en auto) reinigen.

Proberen met een ander compatibel mobiel apparaat.

De USB-poort laten vervangen in een officiële SEAT-dealer.

Herstel of vervang het mobiele apparaat.

**Probeer het met een ander mobiel apparaat dat compatibel is.**

## Verbinding van draagbare apparaten die de technologieën ondersteunen van MirrorLink®, Android Auto™ en/of Apple CarPlay™



**Afb. 186** Menu Full Link

### Carrousel

Wanneer de context Full Link voor het eerst wordt geopend, worden de beschikbare technologieën voor verbinding van het draagbare apparaat getoond.

Nadat het apparaat is aangesloten via USB, biedt het systeem u de beschikbare technologieën aan om de verbinding met uw mobiele telefoon tot stand te brengen.

Wanneer twee apparaten met verschillende besturingssystemen tegelijk worden verbonden,

kunt u kiezen met welke de verbinding wordt gemaakt »» **afb. 186.**

### Weergave van de lijst van apparaten

iPhone™ apparaten ondersteunen enkel Apple CarPlay™.

Er zijn Android-apparaten die MirrorLink® en Android Auto™ ondersteunen.

Houd er rekening mee dat het apparaat na aansluiting niet beschikbaar is als audiobron.

### Instellingen van Full Link

#### Funcietoets: functie

Dataoverdracht voor SEAT-apps activeren: het uitwisselen van informatie tussen de wagen en applicaties goedgekeurd door SEAT toestaan.

### Last Mode

Indien de sessie van een technologie wordt beëindigd zonder dat het apparaat wordt losgekoppeld van het infotainmentsysteem (door de kabel uit te trekken), zal de volgende keer dat het apparaat wordt aangesloten de sessie worden gestart zonder dat de gebruiker iets hoeft te doen<sup>1)</sup>.

<sup>1)</sup> Dit tenzij het apparaat het scherm moet ontgrendelen om de verbinding tot stand te brengen.

## Informatie

Raadpleeg de handleiding van het mobiele apparaat.

Hangen af van elke technologie:

1. Beschikbaarheid in een land
2. Externe applicaties

### Voor meer informatie:

**MirrorLink®:**  
www.mirrorlink.com

**Apple CarPlay™:**  
www.apple.com/ios/carplay

**Android Auto™:**  
www.android.com/auto

### Let op

- Om de technologie van Android Auto™ te gebruiken, moet de applicatie Android Auto™ worden gedownload in Google Play™.
- Enkel compatibele applicaties kunnen gebruikt worden, afhankelijk van de verbonden technologie.

## MirrorLink®



**Afb. 187** Functietoetsen in het overzicht van compatibele applicaties.



**Afb. 188** Andere functietoetsen van MirrorLink.

MirrorLink® is een protocol waarmee een mobiel apparaat kan communiceren met het infotainmentsysteem via USB.

Met dit protocol kunnen de functies en inhoud die in het mobiele apparaat worden weerge-

geven op het scherm van het infotainment worden weergegeven en bediend.

Om afleiding van de bestuurder te voorkomen kunnen tijdens het rijden alleen specifiek aangepaste applicaties worden gebruikt » » **in Beschrijving van de Full Link-technologie op pag. 191.**

## Vereisten

Voor het gebruik van MirrorLink® gelden de volgende vereisten:

- Het mobiele apparaat moet compatibel zijn met MirrorLink®.
- Het mobiele apparaat is via USB aangesloten op het infotainmentsysteem.
- Afhankelijk van het gebruikte mobiele apparaat beschikt het over een applicatie die het gebruik van MirrorLink® in het apparaat ondersteunt.

## De verbinding starten

- Om de verbinding met het mobiele apparaat te starten, moet het enkel worden aangesloten op het infotainmentsysteem via USB.
- Er verschijnt een pop-upvenster waarin gevraagd wordt om het apparaat te accepteren.

»

## Functietoetsen en mogelijke weergaven

Functietoets: functie	
<b>Full Link</b>	Om terug te keren naar het hoofdmenu van Full Link.
<b>APPS UIT</b>	Indrukken om de geopende applicaties te sluiten. Vervolgens de applicaties indrukken die u wenst te sluiten of de functietoets <b>(Alle uit)</b> om alle geopende applicaties te sluiten.
<b>1 : 1</b>	Indrukken om het beeldscherm van het mobiele apparaat te openen.
<b>SETUP</b>	Om de instellingen van Full Link te openen
<b>» afb. 188 ①</b>	Indrukken om terug te keren naar het hoofdmenu van MirrorLink®.
<b>» afb. 188 ②</b>	Indrukken voor weergave van de functietoetsen rechtsom of rechtsboven op het scherm.
<b>» afb. 188 Δ / ▷</b>	Voor het verbergen of tonen van de toetsen ① en ②.
<b>» afb. 174 ⑫</b>	

## Instellingen van MirrorLink®

Functietoets: functie	
<input checked="" type="checkbox"/>	Pop-up vensters van MirrorLink inschakelen staat pop-up vensters van MirrorLink® toe van de applicaties die dit ondersteunen.

## Apple CarPlay™\*

✓ Geldig voor compatibele mobiele telefoons iPhone™. Mobiele telefoons iPhone™ ondersteunen enkel Apple CarPlay™

Apple CarPlay™ is een protocol waarmee een mobiel apparaat kan communiceren met het infotainmentsysteem via USB.

Hiermee kan de mobiele telefoon worden voorgesteld en gehanteerd op het scherm van het infotainmentsysteem.

### Vereisten

Voor het gebruik van Apple CarPlay™ gelden de volgende vereisten:

- Controleer of Apple CarPlay™ niet is beperkt op uw apparaat in: **Setup > Algemeen > Beperkingen > CarPlay > ON**.
- Het mobiele apparaat ondersteunt Apple CarPlay™.
- Het mobiele apparaat is via USB aangesloten op het infotainmentsysteem.

### De verbinding starten

Om de verbinding met het mobiele apparaat te starten, moet het enkel worden aangesloten op het infotainmentsysteem via USB.

- Er verschijnt een pop-upvenster waarin gevraagd wordt om het apparaat te accepteren.

- Indien de sessie wordt gestart met de technologie van Apple CarPlay™, kan geen ander apparaat worden verbonden via Bluetooth®. In het hoofdmenu *Telefoon* verschijnt de volgende waarschuwing:

**Koppel eerst Apple CarPlay los om een andere mobiele telefoon aan te sluiten.**

Door lang te drukken op de toets **⌘** wordt de "motor" van spraakbediening van Apple™ gestart.

Om terug te keren naar de basisinhoud van het infotainmentsysteem, drukt u op het pictogram **SEAT**.

## Android Auto™\*

✓ Geldig voor compatibele mobiele Android-telefoons

Android Auto™ is een protocol waarmee een mobiel apparaat kan communiceren met het infotainmentsysteem via USB.

Hiermee kan de mobiele telefoon worden voorgesteld en gehanteerd op het scherm van het infotainmentsysteem.

### Vereisten

Voor het gebruik van Android Auto™ gelden de volgende vereisten:

- Het mobiele apparaat ondersteunt Android Auto™.
- Het mobiele apparaat is via USB aangesloten op het infotainmentsysteem.
- Op het mobiele apparaat moet de applicatie Android Auto™ gedownload en geïnstalleerd zijn.

### De verbinding starten

Om de verbinding met het mobiele apparaat te starten, moet het enkel worden aangesloten op het infotainmentsysteem via USB en moet worden verzekerd dat de instructies van het te verbinden apparaat worden opgevolgd.

- De eerste verbinding met Android Auto™ moet plaatsvinden met stilstaande wagen.
- Nadat het pop-up venster over het accepteren van de gegevensoverdracht tussen wagen en apparaat is geaccepteerd, verschijnt een melding waarin gevraagd wordt om op het mobiele apparaat de nodige bevestigingen na te gaan om het te verbinden met het infotainmentsysteem
- Indien de sessie wordt gestart met technologie Android Auto™ via USB, wordt de mobiele telefoon automatisch aangesloten via Bluetooth® op het telefoon van het infotainmentsysteem en kan geen enkele andere mobiele telefoon worden verbonden via Bluetooth®.

Door lang te drukken op de toets  wordt de "motor" van spraakbediening van Android™ gestart.

Om terug te keren naar de basisinhoud van het infotainmentsysteem, drukt u op de toets **Return to SEAT** (terug naar SEAT).

#### Let op

Voor sommige mobiele apparaten is een verandering van de USB-verbindingsmodus nodig om Android Auto™ te gebruiken.

- Controleer of uw mobiel toestel zich in "MTP-modus (Media Transfer Protocol)" bevindt voordat het via USB wordt verbonden met het infotainmentsysteem.

#### Let op

Android Auto™ vereist het gebruik van de diensten van Google™ en een aantal basis-toepassingen van het Android-systeem.

- Verzeker u ervan dat de diensten van Google™ steeds up-to-date zijn voor gebruik van de technologie.

### Vaak gestelde vragen over Full Link

#### Wat is de wijze van verbinding?

USB-kabel.

#### Wordt de USB-kabel meegeleverd met de auto?

Nee. Het wordt aanbevolen de USB-kabel geleverd met het apparaat te gebruiken.

#### Is het mogelijk om te navigeren?

In elk van de technologieën van Full Link kan u navigeren indien de technologie in uw land beschikbaar is en er een navigatie-app is geïnstalleerd.

#### Wat is het verschil tussen het gebruik van een Full Link-navigatiesysteem (via telefoon) en een ander navigatiesysteem?

Voordelen: dagelijkse updates.  
Nadelen: dataverbruik, storingen bij de ontvangst.

#### Kan ik gesproken berichten versturen?

Met gecertificeerde applicaties kunt u antwoorden maar niet sturen.

#### Welke applicaties zijn zichtbaar tijdens het rijden?

Afhankelijk van de technologie:  
– voor MirrorLink®: de apps gecertificeerd door SEAT en CCC,  
– voor Android Auto™: de apps geselecteerd door Google™,  
– voor Apple CarPlay™: de apps geselecteerd door Apple™.



### Waar vind ik compatibele apps?

De compatibele apps worden getoond in de volgende links:

[www.mirrorlink.com/](http://www.mirrorlink.com/)  
[www.android.com/auto/](http://www.android.com/auto/)  
[www.apple.com/ios/carplay/](http://www.apple.com/ios/carplay/)

### Waar kan ik de applicaties downloaden?

In Google Play™ voor Android Auto™/MirrorLink® en in Apple Store™ voor Apple CarPlay™.

### Als Full Link niet langer werkt, waar kan ik het dan laten repareren?

Als het probleem zich in de wagen bevindt, ga dan naar uw dealer. Heeft het probleem te maken met het mobiele apparaat, dan dient u naar uw aanbieder van mobiele telefonie te gaan.

### Is WhatsApp gecertificeerd?

De situatie van WhatsApp hangt af van de technologie.

### Is MirrorLink® beschikbaar in mijn land?

Ja, MirrorLink® is beschikbaar in alle landen en regio's waar SEAT zich bevindt.

### Wat zijn de verschillen tussen MirrorLink®, Android Auto™ en Apple CarPlay™?

MirrorLink® is niet compatibel met Android Auto™ en Apple CarPlay™, want het gaat om verschillende technologieën. Ze bestaan allemaal naast elkaar vanaf Full Link, Android Auto™ is echter ontworpen voor telefoons met Android™ besturingssysteem en Apple CarPlay™ voor iPhone.

### Kan MirrorLink® worden geïnstalleerd in een ander model van SEAT?

Nee, dat is niet mogelijk.

### Waar vind ik meer informatie over Full Link?

In geval van twijfel raadpleegt u de rubrieken *Innovatie/Connectiviteit* op onze website: [www.seat.es](http://www.seat.es) of [www.seat.com](mailto:www.seat.com) of stuurt u uw vraag naar [seat-responde@seat.es](mailto:seat-responde@seat.es)

## SEAT Media Control\*

### Inleiding

✓ Niet beschikbaar voor het model: Mediasysteem Touch / Colour



**Afb. 189** Gerelateerde video

Met de applicatie **SEAT Media Control**<sup>1)</sup> kunnen bepaalde deelfuncties in modus *Radio*, *Media* en *Navigatie* op afstand worden bediend. Informatie tussen een apparaat en het infotainmentsysteem kan worden uitgewisseld.

De bediening van elke functie vindt plaats met een tablet of deels met een mobiele telefoon.

### Vereisten voor de werking:

- een tablet of mobiele telefoon.
- De applicatie moet beschikbaar zijn op het betreffende apparaat.
- Er moet een WLAN-verbinding tot stand zijn gebracht tussen het infotainmentsysteem en

<sup>1)</sup> De beschikbaarheid hangt af van het land.



het apparaat. Selecteer **Menu > Media > Setup > WLAN > Verbinding delen via WLAN > Configuratie**.

Controleer of de dataoverdracht voor applicaties is ingeschakeld:

- Het menu **SETUP > Dataoverdracht voor SEAT-apps** bevat een selectievakje voor in- en uitschakelen van de functie, en een uitrolmenu **Bediening door apps** dat de wisselwerking tussen de apps en het systeem regelt. Selecteer **Menu > Setup/Systeem > Overdracht van gegevens van mobiele apparaten**.

Op de website van SEAT of bij uw SEAT-dealer vindt u informatie over de technische vereisten.

De telefoonfuncties maken geen deel uit van de functies van die applicatie.

## Overdracht van gegevens en controlefuncties



**Afb. 190** Hoofdmenu SEAT Media Control

Met behulp van **SEAT Media Control** kunt u het infotainmentsysteem als volgt bedienen vanaf andere plaatsen in de wagen:

- Afstandsbediening van de radio.
- Afstandsbediening van de multimediасpeler.

Naargelang het land en de uitrusting kan de volgende informatie worden uitgewisseld tussen een apparaat en het infotainmentsysteem:

- Navigatiedoelen.
- Verkeersinformatie.
- Inhoud van sociale netwerken.
- Audio-overdracht.
- Aanwijzing van wagengegevens.

- Specifieke informatie van de plaats, bijvoorbeeld POI's.

## WLAN-toegangspunt\*

### Inleiding

✓ Niet beschikbaar voor het model: Mediasysteem Touch / Colour

Het infotainmentsysteem kan worden gebruikt om een WLAN-verbinding te delen met maximaal 8 apparaten » pag. 200, Configuratie om verbinding te delen via WLAN.

Het infotainmentsysteem kan het WLAN-toegangspunt van een extern draadloos apparaat ook gebruiken om internet te leveren aan apparaten die zijn aangesloten op het toegangspunt (hotspot) (WLAN-client) » pag. 201, Toegang tot het internet configureren.

### Let op

- Voor de noodzakelijke gegevensoverdracht moet mogelijk een vergoeding worden betaald. Door het grote aantal gegevens dat wordt uitgewisseld, beveelt SEAT aan om een vast tarief voor mobiele telefonie te gebruiken voor de gegevensoverdracht. De providers van mobiele telefonie kunnen u hierover informatie verstrekken. »

- De uitwisseling van gegevenspakketten van het internet kan bijkomende kosten met zich meebrengen naargelang uw tarief voor mobiele telefonie, met name wanneer u zich in het buitenland bevindt (bijv. roamingkosten).

### Configuratie om verbinding te delen via WLAN

Het infotainmentsysteem kan worden gebruikt om een WLAN-verbinding te delen met 8 draadloze apparaten.

#### De verbinding met het draadloze netwerk (WLAN) tot stand brengen

- Druk op de infotainmenttoets  en vervolgens op het menu **Setup** / **Systeem**.
- Activeer het draadloze netwerk (WLAN) in het infotainmentsysteem. Druk daarvoor op de functietoets *WLAN*.
- Activeer het draadloze netwerk (WLAN) op het draadloze apparaat dat u wenst te verbinden; raadpleeg daarvoor de handleiding van de fabrikant.

- Activeer de toewijzing van het mobiele apparaat in het infotainmentsysteem. Druk daarvoor op de functietoets **WLAN-verbinding tot stand brengen** en vink het selectievakje aan.
- Voer de netwerksleutel in op het draadloze apparaat dat getoond wordt en bevestig.

De volgende instellingen kunnen ook worden uitgevoerd in het menu **Verbinding delen**:

**Veiligheidsniveau:** Met de WPA2-codering wordt automatisch een netwerksleutel gegenereerd.

**Netwerksleutel:** automatisch aangemaakte netwerksleutel. De functietoets indrukken om de netwerksleutel handmatig te wijzigen. De netwerksleutel telt minimaal 8 en maximaal 63 tekens.

**SSID:** naam van het WLAN-netwerk (maximaal 32 tekens).

**Netwerknnaam (SSID) niet uitzenden:** Vink het selectievakje aan om de zichtbaarheid van het draadloze netwerk (WLAN) uit te schakelen.

De (draadloze) WLAN-verbinding wordt tot stand gebracht. Om de verbinding af te ronden, kan het nodig zijn om nog andere gegevens in te voeren in het draadloze apparaat.

Herhaal dit proces om andere draadloze apparaten aan te sluiten.

### Wi-Fi Protected Setup (WPS)<sup>1)</sup>

*Wi-Fi Protected Setup* maakt het mogelijk om snel en eenvoudig een lokaal draadloos netwerk te creëren met codering.

- Breng de verbinding met het draadloze netwerk (WLAN) tot stand **» pag. 208**.
- Druk op de WPS-knop op de WLAN-router<sup>2)</sup> tot het lampje op de router begint te knipperen.
- **OF:** Houd de WLAN-knop op de WLAN-router ingedrukt tot het WLAN-lampje op de router begint te knipperen.
- Druk op de WPS-knop op het WLAN-apparaat. De WLAN-verbinding wordt tot stand gebracht.

<sup>1)</sup> Deze functie hangt af van het apparaat en het land in kwestie.

<sup>2)</sup> Indien de WLAN-router geen WPS toestaat, moet het netwerk handmatig worden geconfigureerd.

Herhaal dit proces om andere draadloze apparaten aan te sluiten.

### Toegang tot het internet configureren

Het infotainmentsysteem kan het WLAN-toegangspunt van een extern draadloos apparaat gebruiken om de internetverbinding tot stand te brengen.

### De verbinding met het draadloze netwerk (WLAN) tot stand brengen

- Activeer en deel het draadloze toegangspunt op het externe apparaat; raadpleeg daarvoor de handleiding van de fabrikant.
- Druk op de infotainmenttoets  en vervolgens op het menu **Setup** / **Systeem**; **OF** ga naar de functie **Media** of **SEAT Media Control** en druk op het menu **SETUP**.
- Druk op het menu **WLAN**, ga dan naar *Instellingen voor internetverbinding via uw telefoon* en vink het selectievakje aan.
- Druk op de functietoets **Zoeken** en selecteer het gewenste draadloze apparaat in de lijst.
- Voer zo nodig de netwerksleutel van het draadloze apparaat in het infotainmentsysteem in en bevestig met **OK**.

*Handmatige instellingen:* Voor de handmatige invoer van de netwerkinstellingen van een extern draadloos apparaat (WLAN).

De (draadloze) WLAN-verbinding wordt tot stand gebracht. Om de verbinding af te ronden, kan het nodig zijn om nog andere gegevens in te voeren in het draadloze apparaat.

#### Let op

Vanwege het grote aantal verschillende draadloze apparaten kan niet worden gegarandeerd dat alle functies storingvrij uitvoerbaar zijn.

## Werkingsmodi

### Radio

#### Gerelateerde video



BRS-0321

**Afb. 191** Radiofunctie

## Hoofdmenu Radio



**Afb. 192** Hoofdmenu Radio.



**Afb. 193** Radiofunctie: zenderlijst (FM).

Druk op de infotainmenttoets **RADIO** / om het hoofdmenu **Radio** » **afb. 192** te openen.

## Functietoetsen in het hoofdmenu Radio

Functietoets: functie	
<b>1</b>	Vinger van links naar rechts of van rechts naar links over de geheugentoetsen schuiven om de groep geheugentoetsen te veranderen.
<b>BAND</b>	Hiermee kan de frequentieband worden geselecteerd.
<b>ZENDERLIJST</b>	Opent de lijst met radiozenders die op dat moment op de actieve golfengte te ontvangen zijn.
<b>HANDMATIG</b>	Handmatig frequentie kiezen.
<b>WEERGAVE</b>	Hiermee kan de informatie getoond op het scherm worden geselecteerd. Enkel beschikbaar in DAB-functie.
<b>SETUP</b>	Het instellingenmenu van de actieve frequentieband (FM, AM of DAB) openen.
<b>◀/▶</b>	Selecteert de vorige of volgende zender die is opgeslagen, of uit de zenderlijst. Deze instelling kan worden gewijzigd in het instellingenmenu van Radio (FM, AM, DAB).
<b>1 tot 18</b>	Geheugentoetsen » pag. 203.
<b>SCAN</b>	Stopt de automatische weergave van zenders (enkel zichtbaar wanneer de functie wordt uitgevoerd). Wordt geactiveerd in het instellingenmenu (AM, FM en DAB).

## Aanwijzingen en mogelijke symbolen

Weergave: Betekenis	
<b>A</b>	Weergave van de frequentie of zendernaam, in dit geval radiotekst. De zendernaam en radiotekst worden alleen weergegeven als RDS is geactiveerd.
<b>RDS uit</b>	Het radiogegevenssysteem RDS is uitgeschakeld.
<b>TP</b>	De verkeersinformatie kan worden ontvangen: selecteer <b>Radio</b> > <b>Setup</b> > <b>Verkeersinformatiezender</b> .
	Er kan geen enkele zender met verkeersinformatie worden ontvangen.
	De radiozender is opgeslagen in een voorkeuzetoets (geheugentoets).
<b>AF off</b>	Het volgen van alternatieve frequenties is uitgeschakeld.
<b>i Let op</b>	
<ul style="list-style-type: none"> <li>De AM- en DAB-band zijn beschikbaar naargelang het land en/of de uitrusting. Indien de AM- en DAB-band niet beschikbaar zijn, wordt de tekst van de functietoets <b>BAND</b> niet getoond.</li> <li>Parkeergarages, tunnels, hoge gebouwen of bergen kunnen het radiosignaal storen.</li> <li>Folies of stickers met een metaallaag op de ruiten kunnen bij wagens met ruitantennes de ontvangst belemmeren.</li> </ul>	

## Voorkeuzetoetsen

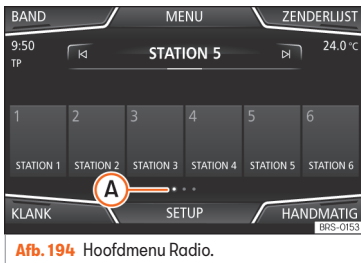

In het hoofdmenu *Radio* kunnen op de door- genummerde functietoetsen de zenders van de afgestemde frequentieband worden opgeslagen. Deze functietoetsen worden als "voorkeuzetoetsen" (of geheugentoetsen) aangeduid.

### Functies van de voorkeuzetoetsen

Zenders selecteren met de voorkeuzetoetsen	De voorkeuzetoets van de gewenste zender indrukken.  Een opgeslagen zender kan alleen worden beluisterd, als deze op uw huidige locatie nog te ontvangen is, door op de bijbehorende voorkeuzetoets te drukken.
--	---

### Functies van de voorkeuzetoetsen

Van geheugenbestand wisselen	Vinger van links naar rechts of vice versa over het scherm bewegen.  <b>OF:</b> Een van de functietoetsen indrukken » » » <b>afb. 194 (A)</b>  De voorkeuzetoetsen worden getoond in drie geheugenbanken.
Zenders opslaan onder de voorkeuzetoetsen	De gewenste voorkeuzetoets ingedrukt houden tot een signaal te horen is, de zender wordt dan opgeslagen in die voorkeuzetoets. Ook kan een zender worden opgeslagen vanaf de zenderlijst.
Zenderlogo's opslaan onder de voorkeuzetoetsen	Aan de onder de voorkeuzetoetsen opgeslagen zenders kunnen zenderlogo's worden toegewezen. Er wordt automatisch een logo toegewezen vanaf de database indien de optie binnen de geavanceerde instellingen van Radio actief is <sup>a)</sup> . Ook kan een logo handmatig worden toegewezen vanaf een externe gegevensbron (USB of SD-kaart).

<sup>a)</sup> Niet beschikbaar voor het model Mediasysteem Touch/Colour.

## Media

### Inleiding



**Afb. 195** Gerelateerde video

Met "**mediabronnen**" worden hierna bronnen aangeduid die op verschillende informatie-dragers (bijv. cd, geheugenkaart, externe mp3-speler) audiobestanden bevatten. Deze audiobestanden kunnen via de overeenkomstige spelers of audio-ingangen van het infotainmentsysteem worden afgespeeld (interne cd-wisselaar, geheugenkaartopening, multi-mediabus AUX-IN, enz.).

### Auteursrechten

De audio- en videobestanden opgeslagen op gegevensdragers kunnen onderworpen zijn aan de bescherming van de intellectuele eigendom, volgens de bepalingen in de overeenkomstige nationale en internationale wetten. Neem de wettelijke bepalingen in acht!

#### Let op

- Gebruik geen geheugenkaartadapters. »

- SEAT aanvaardt geen enkele aanspraakelijkheid voor beschadiging of verlies van bestanden van informatiedragers.

## Hoofdmenu Media

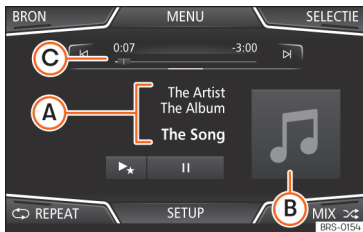

Afb. 196 Hoofdmenu Media.

Via het hoofdmenu *Media* kunnen verschillende mediabronnen worden gekozen en weergegeven.

- Druk op de infotainmenttoets **MEDIA** / om het hoofdmenu *Media* » afb. 196 te openen.

De laatst gekozen mediabron wordt vanaf hetzelfde punt verder afgespeeld.

De op dat moment afgespeelde mediabron wordt op de vervolgleuzelijst weergegeven als u op de functietoets **BRON** » afb. 196 drukt.

Is er geen mediabron beschikbaar, dan wordt het hoofdmenu *Media* weergegeven.

### Functietoetsen in hoofdmenu Media

#### Functietoets: functie

Aanduiding van de beluisterde mediabron. Indrukken om van mediabron te wisselen » pag. 205.

**(CD)**: interne cd-lezer » pag. 206.

**(SD-KAART 1)** **(SD-KAART 2)\***: SD-geheugenkaart » pag. 206.

#### BRON

**(USB 1)** **(USB 2)\***: extern opslagmedium aangesloten op de USB-poort- » pag. 206.

**(AUX)**: Externe audiobron aangesloten via multimediabus AUX-IN » pag. 207.

**(AUDIO BT)**: Bluetooth®-audio » pag. 207.

#### SELECTIE

Opent de lijst met titels. Naargelang het niveau, lijst met titels, mappen of bron.



Andere titel kiezen in de mediafunctie, of versneld vooruit/achteruit afspelen » afb. 196.



Weergave wordt gestopt. Functietoets verandert in .



Weergave wordt vervolgd. Functietoets verandert in .

#### Functietoets: functie

**SETUP** Opent het menu **Instellingen media**.

Alle titels herhalen.

**REPEAT** Alle titels uit hetzelfde geheugenniveau als de op dat moment beluisterde titel worden herhaald. Als in het menu **Instellingen media** de optie  **Mix/Repeat** inclusief submappen) actief is, zijn ook de submappen inbegrepen.

**REPEAT** De nu gespeelde titel wordt herhaald.

In willekeurige volgorde afspelen

**MIX** Alle titels uit hetzelfde geheugenniveau als de op dat moment beluisterde titel worden opgenomen. Als in het menu **Instellingen media** de optie  **Mix/Repeat** inclusief submappen) actief is, zijn ook de submappen inbegrepen.

## Weergaven en symbolen van het hoofdmenu Media

### Weergave: Betekenis

Weergave van de naam van de artiest, naam van het album en titel van het nummer (cd-tekst , ID3-tag op de ge-comprimeerde audiobestanden).

**A** Audio-cd: weergave van informatie over de titels. Als er geen gegevens beschikbaar zijn wordt alleen **Titel** weergegeven en het nummer: dat overeenstemt met de positie die de titel inneemt op de informatiedrager.

Weergave van de omslag van het album: als er binnen eenzelfde map/album verscheidene hoezen zijn, toont het systeem slechts één ervan.  
**B** Het systeem geeft voorrang aan de weergave van de hoezen op de volgende manier:  
 1° Hoes ingebed in het (de) bestand(en).  
 2° Afbeelding in de map van de bestanden.  
 3° Standaard pictogram van het aangesloten apparaat.

**C** De verstreken en resterende afspeeltijd in minuten en seconden. Bij audiobestanden met variabele bitrate (VBR) kan de weergegeven resterende speeltijd verschillen.

**TP<sup>a)</sup>** De TP-functie is ingeschakeld en kan worden ontvangen: selecteer **Radio > Setup > Verkeersinformatiezender (TP)**.

### Weergave: Betekenis

 <sup>a)</sup> Er is geen verkeersinformatiezender beschikbaar: selecteer **Radio > Setup > Verkeersinformatiezender (TP)**.

<sup>a)</sup> Afhankelijk van de markt en van het apparaat.

### Let op

• **Bij het invoegen van de mediabron start het afspelen niet automatisch, de gebruiker moet het selecteren. Ook bij het weghalen verandert de mediabron niet.**

## Mediabron wijzigen

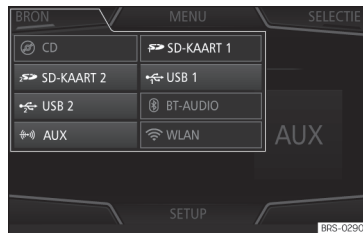

**Afb. 197** Mediafunctie: andere mediabron kiezen.

• Druk in het hoofdmenu *Media* de infotainmentoets **MEDIA** /  meerdere keren in om de verschillende mediabronnen te doorlopen.















• **OF:** Druk in het hoofdmenu *Media* op de functietoets **BRON**  **afb. 197** en kies de gewenste mediabron.

In het pop-upvenster worden de niet-beschikbare mediabronnen gedeactiveerd (grijs) weergegeven.

Als een voorheen beluisterde mediabron opnieuw wordt gekozen, wordt het afspelen gevolgd op de plek waar dit onderbroken werd.

## Optioneel te kiezen media-afspeelbronnen

### Functietoets: mediabron

	interne cd-lezer  pag. 206.
	SD-geheugenkaart  pag. 206.
	
	extern opslagmedium aangesloten op de USB-poort  pag. 206.
	
	Externe audiobron aangesloten via multimediabus AUX-IN  pag. 207.
	Bluetooth®-audio  pag. 207.
	Externe audiobron aangesloten via WLAN  pag. 208

<sup>a)</sup> Niet beschikbaar voor het model Mediasysteem Touch/Colour.

»

## **i** Let op

De mediabron kan worden gewijzigd in de weergave **Titellijst**: selecteer **Media** > **Weergave**.

## Een cd invoeren of uitwerpen

✓ Geldig voor het model: Mediasysteem Plus / Navigatiesysteem

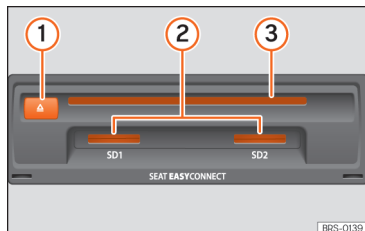

**Afb. 198** Openingen voor informatiedragers in het dashboardkastje.

Tijdens het rijden moet de bestuurder afzien van het bedienen van het apparaat. Plaats of wissel de informatiedrager altijd voor vertrek!

De cd-speler kan zowel audio-cd's als audio-gegevens-cd's afspelen.

### Een cd invoeren

- De cd met de tekstzijde naar boven houden.

- Schuif de cd altijd slechts zo ver in de cd-opening >>> **afb. 198** (3) tot deze automatisch erin wordt getrokken.

### Cd eruit schuiven

- Druk op de toets **(A)** (1).
- De geplaatste cd wordt uit het apparaat geschoven en moet binnen 10 seconden worden verwijderd.

## Geheugenkaart plaatsen of verwijderen

Afhankelijk van de uitrusting en het land kan de wagen beschikken over één of twee sleuven voor SD-kaarten.

### Geheugenkaart erin schuiven

De compatibele geheugenkaart eerst met de afgesneden hoek en naar boven gericht (contacten naar beneden), in de opening >>> **afb. 198** (2) of >>> **afb. 173** (9) schuiven tot deze vastklikt.

Als een geheugenkaart niet erin kan worden geschoven, de inschuifpositie en geheugenkaart controleren.

### Geheugenkaart verwijderen

De geplaatste geheugenkaarten **moeten** worden voorbereid voordat ze kunnen worden uitgeworpen.

- In het hoofdmenu *Media* de knop **(SETUP)** indrukken om het menu **Instellingen media** te openen of de knop **(MENU)** / **(☰)** van het infotainmentsysteem indrukken en vervolgens **(Setup)** / **(Systeem)**, om het menu **Systeeminstellingen** te openen.

- Op functietoets **(Veilig verwijderen)** drukken. Er wordt een uitrolmenu weergegeven met de volgende opties: SD1-kaart, SD2-kaart\*, USB1 en USB2\*. Als de geheugenkaart correct uit het systeem is verwijderd, wordt de functietoets inactief (grijs).

- Op de ingeschoven geheugenkaart drukken. De geheugenkaart "springt" in de verwijderpositie.

- Geheugenkaart verwijderen.

### Onleesbare geheugenkaart

Als een geheugenkaart wordt geplaatst waarvan de gegevens niet kunnen worden gelezen, verschijnt de overeenkomstige melding.

## Extern opslagmedium aangesloten op de USB-poort

Afhankelijk van de uitrusting en het land kan de wagen beschikken over één of twee USB-aansluitingen >>> **pag. 228**.

Audiobestanden op een op de USB-poort  aangesloten extern opslagmedium kunnen



via het infotainmentsysteem worden afgespeeld en bediend.

Met externe gegevensdragers worden in dit instructieboekje USB-opslagmedia bedoeld, die afspeelbare bestanden bevatten, zoals bijvoorbeeld, mp3-spelers, iPods™ en USB-sticks.

Er worden alleen afspeelbare audiobestanden weergegeven en afgespeeld. Andere bestanden worden genegeerd.

### Aanwijzingen en beperkingen

De compatibiliteit met de toestellen van Apple™ en andere media-spelers hangt af van de uitrusting.

Via de USB-poort  wordt een voor USB gebruikelijke spanning van 5 volt beschikbaar gesteld.

Externe harde schijven met een hogere capaciteit dan 32 GB moeten onder bepaalde omstandigheden als FAT32 worden geformatteerd. Programma's en aanwijzingen hiervoor zijn bijvoorbeeld te vinden op internet.

Er gelden andere beperkingen en aanwijzingen voor wat betreft de voorwaarden gesteld aan mediabronnen.

### Aansluiting beëindigen

De aangesloten opslagmedia **moeten** worden voorbereid voordat ze worden uitgeschakeld om ze te kunnen verwijderen.

- In het hoofdmenu *Media* de knop **SETUP** indrukken om het menu **Instellingen media** te openen of de knop **MENU** /  van het infotainmentsysteem indrukken en vervolgens **Setup** / **Systeem**, om het menu **Systeeminstellingen** te openen.

- Op functietoets **Veilig verwijderen** drukken. Er wordt een uitrolmenu weergegeven met de volgende opties: SD1-kaart, SD2-kaart\*, USB1 en USB2\*. Nadat de informatiedrager verwijderd is uit het systeem, wordt de functieknop opnieuw inactief (grijze kleur).

- Nu kan de informatiedrager losgekoppeld worden.

#### Let op

- **Externe mediaspelers niet tegelijkertijd voor het afspelen van muziek via Bluetooth® en via de USB-poort  met het infotainmentsysteem verbinden, omdat dit tot beperkingen bij het afspelen kan leiden.**
- **Als de externe speler een toestel van Apple™ is, kan het niet tegelijkertijd via USB en Bluetooth® worden aangesloten.**
- **Indien geen aangesloten apparaat wordt herkend, koppelt u alle aangesloten apparaten los en sluit u het apparaat daarna opnieuw aan.**
- **Geen geheugenkaartadapters, USB-verlengsnoeren of USB-hubs (USB-verdelers) gebruiken!**

## Externe audiobron aangesloten via multimediabus AUX-IN

Naargelang de uitrusting en het land kan er een aansluiting voor multimedia AUX-IN zijn **» pag. 228**.

Een aangesloten externe audiobron kan alleen via de wagenluidsprekers worden weergegeven, maar **niet** via de bedieningselementen van het infotainmentsysteem worden bediend.

Een aangesloten externe audiobron wordt met **AUX** op het beeldscherm weergegeven.

### Externe audiobron op de multimediabus AUX-IN aansluiten

- Basisvolume van het infotainmentsysteem verlagen.
- Externe audiobron op multimediabus AUX-IN aansluiten.
- De geluidswaargave van de externe audiobron starten.
- Druk in het hoofdscherm MEDIA op de functieknop **BRON** en selecteer **AUX**.

### Een externe audiobron aansluiten via Bluetooth®

In de Bluetooth®-audiofunctie kunnen audiobestanden worden weergegeven die op een **»**

via Bluetooth® verbonden Bluetooth®-audiobron (bijvoorbeeld een mobiele telefoon) (afspelen van Bluetooth®-audio) worden afgespeeld via de wagenluidsprekers.

### Vereisten

- De Bluetooth®-audiobron moet het A2DP-Bluetooth®-profiel ondersteunen.

- In het menu **Instellingen Bluetooth** moet de functie

Bluetooth-audio (A2DP/AVRCP) zijn ingeschakeld. Selecteer **Telefoon > Setup > Bluetooth**.

### Bluetooth®-audioweergave starten

- Activeer de Bluetooth®-zichtbaarheid van de externe Bluetooth®-audiobron (bijvoorbeeld een mobiele telefoon).
- Basisvolume van het infotainmentsysteem verlagen.
- Druk in het hoofdscherm MEDIA op de functieknop **BRON** en selecteer **BT-audio**.
- Druk op **Nieuw apparaat zoeken** om de externe Bluetooth®-audiobron voor de eerste keer aan te sluiten » pag. 222.
- **OF:** Selecteer een Bluetooth®-audiobron uit de lijst.
- Let op de aanwijzingen die op het scherm van het infotainmentsysteem en op het scherm van de Bluetooth®-audiobron worden weergegeven voor verdere bediening.

Mogelijk dient u de weergave van de Bluetooth®-audiobron handmatig te starten.

Na het afspelen van de Bluetooth®-audiobron blijft het infotainmentsysteem in de Bluetooth®-audiofunctie.

### Afspelen bedienen

In hoeverre de Bluetooth®-audiobron via het infotainmentsysteem kan worden bediend, is afhankelijk van de verbonden Bluetooth®-audiobron.

De beschikbare functies zijn afhankelijk van het Bluetooth®-audioprofiel waarop de externe speler is aangesloten.

Bij sommige mediaspelers die het AVRCP-Bluetooth®-profiel ondersteunen, wordt de weergave van de Bluetooth®-audiobron automatisch gestart of gestopt, als naar de Bluetooth®-audiofunctie of naar een andere audiobron wordt gewisseld. Daarnaast kan de titel of het wijzigen van de titel op het infotainmentsysteem worden weergegeven.

### Let op

- **Vanwege het grote aantal verschillende Bluetooth®-audiobronnen kan niet worden gegarandeerd, dat alle beschreven functies storingvrij uitvoerbaar zijn.**
- **Externe mediaspelers niet tegelijkertijd voor het afspelen van muziek via Bluetooth® en via de USB-poort**  » pag. 206 met het infotainmentsysteem verbinden,

**omdat dit tot beperkingen bij het afspelen kan leiden.**

- **Als de externe speler een toestel van Apple™ is, kan het niet tegelijkertijd via USB en Bluetooth® worden aangesloten.**

### Een externe audiobron aansluiten via WLAN\*

✓ Niet beschikbaar voor het model: Mediasysteem Touch/Colour

WLAN als audiobron, maakt de draadloze verbinding mogelijk tussen een externe audiobron (bijv. een smartphone) en het infotainmentsysteem.

Om deze verbinding te gebruiken, moet het aangesloten apparaat beschikken over een compatibele applicatie (app) met communicatieprotocol UPnP (Universal Plug and Play); op die manier kan de applicatie de beschikbare media-inhoud leveren aan het systeem.

### Vereisten

- Een compatibele applicatie (UPnP) moet op het mobiele apparaat geïnstalleerd zijn.
- De optie **WLAN-verbinding tot stand brengen** in de configuratie van de draadloze verbinding moet actief zijn.
- Het toestel aansluiten op het infotainmentsysteem door middel van een door het systeem aangemaakt wachtwoord. De

verbinding moet gebeuren vanaf het mobiele apparaat dat men wenst aan te sluiten op het infotainmentsysteem.

## WLAN-audioweergave starten

- Basisvolume van het infotainmentsysteem verlagen.
- De applicatie UPnP of de applicatie voor weergave van de WLAN-audiobron starten.
- Druk in het hoofdscherm MEDIA op de functieknop (BRON) en selecteer (WLAN).
- Let op de aanwijzingen die op het scherm van het infotainmentsysteem en op het scherm van de WLAN-audiobron worden weergegeven voor verdere bediening.

## Afspelen bedienen

In hoeverre de WLAN-audiobron via het infotainmentsysteem kan worden bediend, is afhankelijk van de verbonden WLAN-audiobron en de gebruikte applicatie.

### Let op

- Het infotainmentsysteem biedt geen internetverbinding, alleen een lokale draadloze verbinding tussen het mobiele apparaat en het systeem.
- De WLAN-aansluiting garandeert alleen een verbinding tussen het apparaat en het infotainmentsysteem. De werking is afhankelijk van de applicatie.

## Afbeeldingen

✓ Geldig voor het model: Mediasysteem Plus / Navigatiesysteem

In het hoofdmenu *Afbeeldingen* kunnen beeldarchieven (bijv. foto's) afzonderlijk of in een diashow worden weergegeven.

De beeldarchieven moeten op een compatibel opslagmedium (bijv. een cd of SD-kaart) zijn opgeslagen.

- Druk op de infotainmenttoets  en druk vervolgens op de functietoets (Afbeeldingen).
- De functietoets (BRON) indrukken om de bron met de desbetreffende afbeeldingen te kiezen.

### Func-tietoets: functie



**BRON** Bronweergave en -keuze.

**SELECTIE** De lijst met beeldarchieven wordt geopend.



 De weergegeven afbeelding is door middel van GPS-plaatsbepaling gemaakt en door indrukken van deze functietoets wordt het navigatormenu geopend om de route naar dit reisdoel te starten.

 De beeldweergave naar links of naar rechts draaien.

 De beeldweergave terugzetten.

**||** De weergave van een diashow stopzetten. Functietoets  verandert in .

### Func-tietoets: functie

 De weergave van een diashow vervolgen. Functietoets  verandert in .

 Naar **VORIGE** of **VOLGENDE** afbeelding.

 Dezelfde functie kan worden uitgevoerd door de vinger horizontaal over het scherm te schuiven.

**SETUP** Opent het menu Instellingen afbeeldingen.

## Weergave vergroten of verkleinen

Om de weergave van de afbeelding te vergroten of te verkleinen:

- stelknop draaien.
- **OF:** 2 vingers knijpen of spreiden op de afbeelding.

## De weergave/het beeld draaien

Om het beeld te draaien, kunt u naast de beschikbare toetsen (↶) / (↷) ook met een vinger (bijv. duim) op het scherm drukken en, zonder de vinger los te laten, een tweede vinger (bijv. wijsvinger) als kompas rechtsom schuiven (om het beeld naar rechts te draaien) of linksom schuiven (om het beeld naar links te draaien). Op die manier draait het beeld 90° ten opzichte van de huidige positie. »

## Vereisten voor de weergave van afbeeldingen

Beeldarchieven	Maximale resolutie
BMP	4MP
JPEG	4MP (Progressive Mode)
JPG	64MP
GIF	4MP
PNG	4MP

## Navigatie<sup>1)</sup>

### Inleiding



### Algemene informatie

Met alle beschikbare gegevens berekent het infotainmentsysteem een optimale route naar het reisdoel.

<sup>1)</sup> Enkel beschikbaar voor het model: Navigatiesysteem

Als reisdoel kan een adres of een bijzondere bestemming, bijv. tankstation of hotel, ingevoerd worden. Zo nodig worden de verkeersmeldingen in de routeberekening geïntegreerd (dynamische routegeleiding) » pag. 218.

Navigatiemeldingen en grafische weergaven op het beeldscherm van het navigatiesysteem en in het instrumentenpaneel leiden u naar het reisdoel.

### ⓘ VOORZICHTIG

De gesproken navigatiemeldingen kunnen verschillen van de werkelijke situatie (bijv. wegen verouderde navigatiegegevens).

### Navigatieaanwijzingen

Als het infotainmentsysteem geen gegevens van GPS-satellieten kan ontvangen (dicht bladerdak, parkeergarage), is navigatie via de wagensensoren nog wel mogelijk.

### Mogelijke beperkingen bij het navigeren

In gebieden die niet gedigitaliseerd zijn of met onvolledige digitalisering op de informatie-drager, blijft het infotainmentsysteem proberen de routegeleiding mogelijk te maken.

### Navigatiegebied en actualiteit van de navigatiegegevens

Het wegennet verandert voortdurend (bijv. nieuwe straten, wijziging van straatnamen en huisnummers). Vandaar dat als de navigatiegegevens niet zijn bijgewerkt, er zich fouten kunnen voordoen in de routegeleiding naar het reisdoel.

SEAT raadt aan de navigatiegegevens regelmatig te updaten. De actuele navigatiegegevens kunnen worden aangeschaft op [www.seat.com](http://www.seat.com) of bij een dealer van SEAT.

### Navigatiegegevens bijwerken en gebruiken van een SD-kaart

Voor het infotainmentsysteem zijn altijd de actueel voor dit apparaat geldende navigatiegegevens nodig om alle functies volledig te kunnen gebruiken. Als een oudere versie wordt gebruikt, kunnen er tijdens de navigatie fouten optreden.

### Navigatiegegevens updaten

De actuele navigatiegegevens kunnen worden gedownload op [www.seat.com](http://www.seat.com) en op een compatibele SD-kaart worden opgeslagen.

Bij de SEAT-dealers kunnen geschikte SD-kaarten worden aangekocht.

De procedure staat beschreven op [www.seat.com](http://www.seat.com).

## Navigatiegegevens gebruiken

- Plaats de geheugenkaart » pag. 206.
- Verwijder de geheugenkaart niet tijdens het checken. Wacht tot de indicatie van het checken verdwenen is.

Indien de ingevoerde geheugenkaart geldige navigatiegegevens bevat, wordt onderstaande melding weergegeven: **"De bron bevat de geldige navigatiedatabase"**. De navigatie kan aangevat worden met de gegevens van de geheugenkaart. Wanneer het niet meer nodig zou zijn de geheugenkaart te behouden, zal het toestel zich voorbereiden voor het uitschuiven » pag. 206.

### Let op

- De geplaatste geheugenkaart moet worden voorbereid voordat hij kan worden uitgeworpen » pag. 206.
- Druk op de infotainmenttoets  en vervolgens op **Setup/Systeem** om het menu **Systeeminstellingen** te openen.
- Zonder SD-kaart is geen navigatie mogelijk.

- Verwijder de geheugenkaart niet terwijl de navigatiegegevens gebruikt worden. De geheugenkaart kan beschadigd raken!
- De navigatiegegevenskaart kan niet worden gebruikt als geheugen voor andere bestanden, het infotainmentsysteem zal de bewaarde bestanden niet herkennen.
- SEAT raadt aan enkel de originele SEAT-geheugenkaarten voor de navigatiegegevens te gebruiken. Het gebruik van andere geheugenkaarten zou de werking kunnen beperken.

## Hoofdmenu Navigatie



Via het hoofdmenu *Navigatie* kan een nieuw reisdoel worden gekozen, een eerder aangedaan of opgeslagen reisdoel worden opgeroepen en naar bijzondere reisdoelen worden gezocht.

## Hoofdmenu Navigatie kiezen

- Druk op de infotainmenttoets  om het laatst geopende navigatiemenu te openen.

## Functietoetsen en aanwijzingen in hoofdmenu Navigatie

### Functietoets: functie

**A** Weergave van splitscreen » pag. 216.

**B** Aanduidingen en functietoetsen voor kaartweergave » pag. 217.

**NIEUW DOEL**: Invoeren van een nieuw reisdoel » pag. 212.

**ROUTE**: Tijdens een routegeleiding » pag. 213.

**MIJN REISDOEL.**: Opgeslagen reisdoelen activeren of beheeren » pag. 214.

**POI**: Zoeken naar bijzondere reisdoelen (bijv. hotels, tankstations en restaurants) in een bepaald gebied » pag. 215.

**WEERGAVE**: Kaartweergave wijzigen of het splitscreen in- of uitschakelen en POI » **afb. 200 A** » pag. 216 weergeven.

**INSTELLINGEN**: Opent het menu **Instellingen navigatie** » **afb. 200**.

## Nieuw reisdoel (ingave reisdoel)



Afb. 201 Zoekscherf.

- In het hoofdmenu *Navigatie* op de functietoets **[Nieuw reisdoel]** drukken.
- De functietoets **[Opties]** indrukken en het gewenste type reisdoel **[Zoeken, Adres, POI op route of Op kaart]** kiezen.
- Indien door middel van spraakbediening\* Plaats, straat en nummer zonder onderbreking worden aangegeven, zal vervolgens het commando "Geleiding starten" een route naar de vermelde bestemming beginnen.

### Zoeken

Zoeken van adressen en bijzondere reisdoelen (POI's), door ze in te voeren met het toetsenbord »» afb. 201.

Voor plaatsen, postcodes en bijzondere reisdoelen moeten volledige gegevens worden ingegeven. De bijzondere reisdoelen kunnen

ook gezocht worden op naam of categorie. Vul de naam van de plaats zo nodig aan om de zoekopdracht te begrenzen.

### »» afb. 201

- **[A]** Indrukken om de cursortoetsen [**<**, **>**] te openen, hiermee kunt u bewegen over de tekst.

### Besturing

Na ingeven van een land en een stad kan al een routegeleiding naar het stadscentrum van de gekozen stad worden gestart.

Let er bij het inperken van een reisdoeladres **beslist** op dat elke ingave de daaropvolgende keuzemogelijkheden verder begrenst. Als bijvoorbeeld een gezochte straat **niet** in een eerder ingegeven postcodegebied ligt, kan deze ook in het latere straatkeuzemenu niet worden gevonden.

### Functietoets: functie

**[Land]**: Het gewenste land kiezen.

**[Plaats]**: De gewenste plaats of postcode ingeven.

**[Straat]**: De gewenste straat ingeven.

**[Huisnummer]**: Het gewenste huisnummer ingeven.

**[Kruising]**: Het gewenste kruispunt kiezen.

**[Laatste reisdoelen]**: Opent het menu **Mijn reisdoelen** »» pag. 214.

### Functietoets: functie

**[Starten]**: Start de routegeleiding naar het gekozen adres.

### Op de kaart

- Het reisdoel op de kaart kiezen of met gps-coördinaten ingeven en bevestigen met **[OK]**.

### Functietoets: functie

**[Opslaan]**: het gekozen bijzondere reisdoel in het reisdoelgeheugen opslaan »» pag. 214.

**[Bewerken]**: het reisdoel bewerken of een nieuw reisdoel ingeven.

**[Routeopties]**: de opties van de route instellen, zie **Instellingen navigatie > Routeopties**.

**[Starten]**: start de routegeleiding naar het gekozen bijzondere reisdoel.

## Na het starten van de routegeleiding



**Afb. 202** Route berekenen.

Na het starten van de routegeleiding wordt de route naar het eerste reisdoel berekend.

De berekening is overeenkomstig de in het menu **Routeopties** gekozen gegevens.

Afhankelijk van de instellingen worden na de start van een routegeleiding 3 **alternatieve routes** » **afb. 202** voorgesteld. Deze drie routes komen overeen met de beschikbare routeopties: *Economische*, *Snelle* en *Korte*.

### Routecriteria: Betekenis

**Blaauwe route:** *Economische route*. Deze wordt berekend op basis van economische aspecten.

**Rode route:** *Snelste route* naar het reisdoel, ook als daarvoor een omweg nodig is.

### Routecriteria: Betekenis

**Oranje route:** *Kortste route* naar het reisdoel, ook als daarvoor een langere reistijd nodig is. De route kan ongewone trajecten bevatten, bijvoorbeeld secundaire wegen.

- Druk op de gewenste route om deze te kiezen.

Nadat de route is berekend, volgt een eerste navigatiemelding. Vóór het draaien op een punt kunnen tot 3 navigatiemeldingen worden gehoord.

- Door op de stelknop »» **afb. 174** ⑦ te drukken kunt u de laatste akoestische navigatieaanwijzing beluisteren.

Bij aankomst bij het reisdoel krijgt u een navigatiemelding dat het "Reisdoel" is bereikt.

Als het reisdoel niet exact kan worden bereikt, omdat het zich in een niet-gedigitaliseerd gebied bevindt, volgt een navigatiemelding dat het "Doelgebied" is bereikt.

Tijdens de **dynamische routegeleiding** wordt u op gemelde verkeersopstoppingen op de route gewezen. Als de route op basis van een verkeersopstopping opnieuw wordt berekend, krijgt u een extra navigatiemelding.

Tijdens een akoestisch rijadvies kunt u het volume wijzigen met de volumeregelaar ⑥.

Raadpleeg voor meer instellingen voor de akoestische rijadviezen **Navigatie > Setup > Navigatiemeldingen**.

### Let op

- Als u tijdens een routegeleiding een afslag heeft gemist, en er geen mogelijkheid is om te keren, blijft u dan verder rijden totdat door het navigatiesysteem een alternatieve route wordt aangeboden.
- De kwaliteit van de door het infotainmentsysteem gegeven rijadviezen is afhankelijk van de ter beschikking staande navigatiegegevens en de eventueel gemelde verkeersopstoppingen.

## Route

In het hoofdmenu *Navigatie* op de functietoets **Route** drukken.

De functietoets **Route** wordt alleen weergegeven als de routegeleiding is ingeschakeld.

### Functietoets: functie

**Routegeleiding stoppen**: de huidige routegeleiding wordt stopgezet.

**Reisdoel ingeven**: ingeven van een nieuw reisdoel of een nieuwe tussenstop »» pag. 212.

»

### Functietoets: functie

**Verkeersopstopping vóór wagen**: uitsluiten van een traject [0,2 tot 10 km lang] van de huidige route, bijvoorbeeld om een file te mijden. Om de uitsluiting ongedaan te maken, de functietoets **Route** en vervolgens **File opheffen** indrukken.

**Routeplan**: weergave van informatie over huidige route.

### Mijn reisdoelen (reisdoelgeheugen)

In het menu **Mijn reisdoelen** kunnen de opgeslagen reisdoelen worden gekozen.

- In het hoofdmenu **Navigatie** op de functietoets **Mijn reisdoelen** drukken.

- De gewenste functietoets kiezen:

**Positie opslaan**, **Routes**, **Reisdoelen**, **Laatste reisdoelen** of **Thuisadres**.

### Positie bewaren

- Op de functietoets **Positie opslaan** drukken om de huidige positie van de wagen te bewaren als **Vlaggetjesreisdoel** in het reisdoelgeheugen.

- **Vlaggetjesreisdoel** in het reisdoelgeheugen markeren.

- Op de functietoets **Opslaan** drukken.

In het volgende invoerscherm kunt u de naam wijzigen. Voor het opslaan van het reisdoel op de functietoets **in** drukken.

### Routes

In modus **Route** kunnen verscheidene reisdoelen worden vastgelegd (eindbestemming en tussenstops).

Het **startpunt** van een route is altijd de door het infotainmentsysteem bepaalde huidige positie. Het **reisdoel** is het eindpunt van de route. Op weg naar het reisdoel wordt er langs de **tussenstops** gereden.

- In het hoofdmenu **Navigatie** op de functietoets **Mijn reisdoelen** drukken.

- Op functietoets **Routes** drukken. De eerder opgeslagen routes verschijnen.

Indien geen enkele route is opgeslagen of u een nieuwe route wenst te creëren, drukt u op de functietoets **Nieuwe route**; volg dan de aanwijzingen zoals bij een nieuw reisdoel en druk daarna op **Opslaan**.

Door te drukken op een opgeslagen route verschijnen de volgende functietoetsen:







### Functietoets: functie

**Wissen**: om een opgeslagen route te verwijderen.



**Bewerken**: om een route te bewerken en op te slaan.

**Starten**: Routegeleiding starten.

### Functietoetsen en weergaven van het menu **Nieuwe route of Route bewerken**

Functietoets of aanwijzing: functie of betekenis	
	Tussenstop.
	Reisdoel.
	Berekende aankomsttijd.
	Berekende afstand tot het reisdoel.
	Rijtijd.
	Afstand tot de volgende tussenstop.

### Op het reisdoel drukken om de functietoetsen weer te geven.

	Het reisdoel wissen.
	De rechtstreekse routegeleiding naar het gekozen reisdoel starten. Eerdere reisdoelen worden weggelaten.
	De detailweergave van het desbetreffende reisdoel openen.

### Beschikbare functietoetsen.

<b>Nieuw reisdoel</b>	Een nieuw reisdoel aan de rit toevoegen.
<b>Reisdoelen</b>	Een nieuw reisdoel van <b>Mijn reisdoelen</b> aan de rit toevoegen.
<b>Opslaan</b>	De samengestelde rit in het ritgeheugen opslaan.



<b>Starten</b>	Routegeleiding starten.
<b>Berekenen</b>	de berekende afstand en aankomsttijd bijwerken. <sup>a)</sup>
<b>Stoppen</b>	actieve routegeleiding naar het reisdoel stoppen. <sup>b)</sup>
	Een tussenstop of het reisdoel van plaats veranderen op de lijst. Indrukken en slepen om het reisdoel te verplaatsen.

<sup>a)</sup> Deze functietoets wordt alleen weergegeven als de routegeleiding is ingeschakeld en wanneer er een reisdoel aan de rit is toegevoegd.

<sup>b)</sup> Deze functietoets wordt alleen weergegeven als de routegeleiding is ingeschakeld.

## Laatste reisdoelen

weergave van de reisdoelen waar al een routegeleiding naartoe is gestart.

## Mijn reisdoelen

- Op de functietoets Opties drukken en de gewenste functietoets kiezen.

### Functietoets: functie

**Reisdoelgeheugen**: weergave van handmatig in geheugen opgeslagen reisdoelen en geïmporteerde vCards » pag. 219, vCards importeren [digitale visitekaartjes].

**Favorieten**: weergave van de als favorieten opgeslagen reisdoelen.

### Functietoets: functie

**Contactpersonen**: weergave van de telefoonboekvermeldingen met een opgeslagen adres (postadres).

## Thuisadres

Er kan slechts één adres of positie als thuisadres worden opgeslagen. Het opgeslagen thuisadres kan gewijzigd of overschreven worden.

Als er al een thuisadres is opgeslagen wordt de routegeleiding naar dat adres gestart.

Als er nog geen thuisadres is opgeslagen, kan er een adres als thuisadres worden ingegeven.

### Thuisadres voor de eerste keer toewijzen:

**Positie**: indrukken om de huidige positie te bewaren als thuisadres.

**Adres**: indrukken om het thuisadres handmatig in te geven.

### Thuisadres bewerken:

u kunt het thuisadres bewerken in het menu **Instellingen navigatie > Geheugen bewerken**.

## Bijzondere reisdoelen (POI)

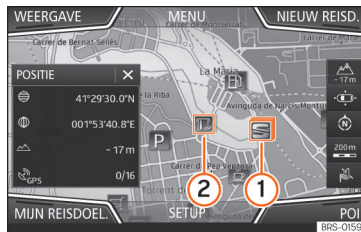

**Afb. 203** Bijzonder reisdoel op de kaart.

De in het navigatiegeheugen opgeslagen bijzondere reisdoelen zijn in verschillende bijzondere-reisdoelcategorieën ingedeeld. Aan elke bijzondere-reisdoelcategorie is een symbool voor weergave op de kaart toegekend.

Als er een database met bijzondere reisdoelen van het infotainmentsysteem » pag. 219, **Personal POI importeren** is geïmporteerd, wordt ook de categorie **Personal POI** weergegeven.

In het menu **Instellingen kaart** kan worden ingesteld welke categorie bijzondere reisdoelen er op de kaart moeten worden weergegeven. Er kunnen maximaal 10 categorieën bijzondere reisdoelen worden gekozen. »

## Speciaal reisdoel op kaart kiezen

### Funcietoets: functie

- ① Er zijn verschillende bijzondere reisdoelen in dit gebied. Op het symbool drukken om de lijst met bijzondere reisdoelen te openen.
- ② Het enige bijzondere reisdoel in dit gebied. Op het symbool drukken voor een gedetailleerde weergave van het bijzondere reisdoel.

## Snel zoeken van bijzonder reisdoel

In het hoofdmenu *Navigatie* drukt u op de functietoets **[POI]**; de drie hoofdcategorieën verschijnen, ofwel voert u met het toetsenbord van nieuw reisdoel de naam van het te zoeken bijzondere reisdoel in, ofwel **(in omgeving)** door te drukken in de kaart **» Tab. op pag. 217.**



## Weergave

In het hoofdmenu *Navigatie* op de functietoets **(Weergave)** drukken.

### Funcietoets: functie

2D  Tweedimensionale kaartweergave (conventioneel).

### Funcietoets: functie

	Driedimensionale kaartweergave (lucht- of vogelperspectief).
3D 	Ook gebouwen worden driedimensionaal weergegeven. De bezienswaardigheden en bekende gebouwen worden in detail en in kleur weergegeven.
 <sup>a)</sup>	Het reisdoel op de kaart weergeven.
 <sup>a)</sup>	Het traject op de kaart weergeven.
Auto / Dag / Nacht	Wisselen tussen dag- en nachtformaat.
Splitscreen	Indrukken voor weergave splitscreen <b>» pag. 216.</b>
POI	Bijzondere reisdoelen op de kaart weergeven.

<sup>a)</sup> Deze functietoets wordt alleen weergegeven als de routegeleiding is ingeschakeld.

## Extra venster



**Afb. 204** Weergegeven splitscreen.

In het extra venster **» afb. 204** **(A)** kunnen de hierna beschreven gegevens verschijnen:

- Op de naam van het extra venster drukken om een weergaveoptie te kiezen.

### Funcietoets: functie

**[Audio]**: weergave van de gekozen audiobron.

**[Kompas]**: weergave van een kompas met de huidige rijrichting en positie van de auto (straatnaam).

**[Manoeuvre]**: De lijst van manoeuvres, POI's of TMC's in de buurt van de route wordt getoond en door erop te drukken wordt bijkomende informatie verkregen.

**[Meestgebruikte routes]**<sup>b)</sup>: informatie over de routes die de gebruiker het meest gebruikt.

## Functietoets: functie

**[Positie]**: actuele wagenpositie in coördinaten en GPS-status (satellietontvangst).

<sup>a)</sup> Deze functietoets wordt enkel getoond zonder actieve routegeleiding of met een actieve voorspellende routegeleiding.

De functietoets  indrukken om het extra venster te sluiten.

Op ieder moment van de navigatie verschijnt door te drukken in de kaart een pop-upmenu met de volgende mogelijke functies:

## Functietoets: functie

**[Naam van de straat of coördinaten]**: toont de details van het geselecteerde punt op de kaart.

Enkel indien u drukt op een pictogram op de kaart:

**[POI]**: naam van het bijzondere reisdoel. (wanneer er slechts één verschijnt op de kaart)

**[Groep van POI's]**: meer POI's (wanneer u op de kaart drukt op verscheidene gegroepeerde POI's)

**[Favoriet]**: naam van de favoriet

**[Thuis]**: thuisadres.

**[Routegeleiding starten]**: start onmiddellijk de routegeleiding.

**[Nieuwe tussenstop]**: enkel met actieve route.

**[In de omgeving]**: gaat naar het zoekmenu, maar enkel rond het punt geselecteerd op de kaart.

## Functietoets: functie

**[Start demomodus]** (enkel met actieve demomodus)

## Kaartweergave

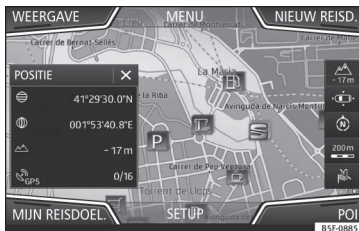

**Afb. 205** Aanduidingen en functietoetsen in de kaartweergave.

## Functietoetsen en aanduidingen in de kaartweergave

Om de functietoetsen  en  te activeren, functietoets  indrukken.

## Functietoets: functie



De automatische schaal kiezen. Als de functie is ingeschakeld, is het symbool blauw.



Weergave van de huidige hoogte.

## Functietoets: functie



Weergave van de kaartschaal. Aan de instelknop draaien of de vingers samenbrengen/uit elkaar halen op het aanraakscherm om de kaartschaal te wijzigen.



Hiermee kan het volume van de navigatiemeldingen worden onderdrukt of gewijzigd, of de laatste melding worden herhaald.



Wijzigen van de kaartrichting (richting noorden of rijrichting). Deze functie is alleen beschikbaar bij 2D-weergave.



Positie van de wagen centreren in het midden van de kaart.



Het reisdoel centreren in het midden van de kaart. De functietoets wordt alleen weergegeven als *Reisdoel op de kaart weergegeven* als *Route op de kaart weergegeven*  pag. 216 wordt gekozen.



De kaart wordt kort vergroot weergegeven (zoom). Na enkele seconden wordt automatisch de laatst gekozen schaal weergegeven.

**Verkeerstekens**: afhankelijk van de uitrusting van de auto worden de in de navigatiegegevens opgeslagen verkeerstekens weergegeven. Selecteer **Navigatie > Setup > Kaart > Verkeerstekens weergeven**.

## Verkeersmeldingen en dynamische routegeleiding (TRAFFIC)



Afb. 206 Verkeersberichten

Het infotainmentsysteem ontvangt op de achtergrond voortdurend verkeersmeldingen (TMC/TMCpro), als op de actuele positie een verkeersinformatiezender te ontvangen is. De beluisterde zender hoeft niet de verkeersinformatiezender te zijn.

### Lijst met beschikbare verkeersmeldingen

- Druk op de infotainmenttoets en druk dan op de functietoets **(VERKEER)**.

### Dynamische routegeleiding

De dynamische routegeleiding werkt alleen als de **Dynamische route** is ingeschakeld in de routeopties.

Als tijdens de routegeleiding een verkeersmelding wordt ontvangen die van invloed is

op de dat moment gevolgde route, wordt er een alternatieve route gezocht als het infotainmentsysteem daarvoor een tijdsbesparing constateert.

### Verkeersmeldingen op de kaart (keuze).

#### Symbool: Betekenis

: Langzaamrijdend verkeer

: File

: Ongeval

: Glad wegdek [ijs of sneeuw]

: Glad wegdek

: Gevaar

: Wegwerkzaamheden

: Sterke wind

: Wegversperring

Tijdens de routegeleiding worden verkeersopstoppingen die **geen** invloed hebben op de berekende route grijs weergegeven.

## Voorspellende navigatie

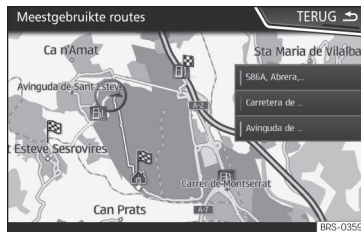

Afb. 207 Voorspellende navigatie

Bij activering van de voorspellende navigatie detecteert en bewaart het systeem op de achtergrond de routes die vaak worden afgelegd zonder dat het een actieve route naar het reisdoel betreft. Deze functie beschikt niet over navigatiemeldingen, tenzij de gebruiker ze moet beluisteren door te drukken op de rechter instelknop.

- Op het hoofdscherm van het navigatiemenu drukt u in het pop-upvenster op de toets **(Meestgebruikte routes)**. Om de gebruikelijke routes weer te geven, drukt u op de toets **(Op kaart tonen)** **>>> afb. 207.**

## vCards importeren (digitale visitekaartjes)

VCards invoeren naar het reisdoelgeheugen

- Het opslagmedium met de opgeslagen vCards plaatsen of aansluiten op het infotainmentsysteem » pag. 203.
- In het hoofdmenu *Navigatie* op de functietoets **INSTELLINGEN** drukken.
- In het menu **Instellingen navigatie** de functietoets **Reisdoelen importeren** indrukken.
- Selecteer de gegevensdrager met de bewaarde vCards in de lijst.
- Druk op **Alle vCards uit deze map importeren**.
- Bevestig de importmelding met de functietoets **OK**.

De bewaarde vCards bevinden zich nu in het reisdoelgeheugen » pag. 214 en kunnen worden gebruikt voor de navigatie.

### **i** Let op

Er kan slechts een adres per vCard worden geïmporteerd. Bij vCards met meerdere adressen wordt alleen het hoofadres geïmporteerd.

## Personal POI importeren

Personal POI importeren in een geheugen met bijzondere reisdoelen

- Het opslagmedium met de opgeslagen Personal POI plaatsen of aansluiten op het infotainmentsysteem » pag. 203.
- Druk op de infotainmenttoets **F** en kies vervolgens **Setup**.
- In het menu **Instellingen** op de functietoets **Geheugen beheren** drukken.
- Drukken op **Mijn POI updaten**, vervolgens op **Updaten** en **Volgende** om de Personal POI te importeren.
- Bevestig de importmelding met de functietoets **OK**.

De opgeslagen Personal POI bevinden zich nu in het geheugen met bijzondere reisdoelen » pag. 215 en kunnen worden gebruikt voor de navigatie.

Opgeslagen Personal POI's kunnen in het menu **Instellingen navigatie > Geheugen beheren** worden gewist.

## Navigatie met afbeeldingen



**Afbeelding kiezen en routegeleiding starten.**

Houd rekening met de vereisten en ondersteunde afbeeldingsformaten.

- Het opslagmedium met de opgeslagen afbeeldingen plaatsen of aansluiten op het infotainmentsysteem.
- Druk op de infotainmenttoets **888** en kies vervolgens **Afbeeldingen**.
- Functietoets **BRON** » **afb. 208** indrukken en het opslagmedium met de bewaarde afbeeldingen kiezen.
- Gewenste afbeelding kiezen.
- Als de weergegeven afbeelding door middel van gps-plaatsbepaling is gemaakt, verschijnt de functietoets **P**. Indrukken om de routegeleiding te starten.

## Routebegeleiding in demomodus

Als in het menu **Instellingen navigatie** de demomodus is geactiveerd, wordt na de start van een routegeleiding een pop-upvenster geopend.

- Als u op de functietoets **Demomodus** drukt, start een "virtuele routegeleiding" naar een ingegeven reisdoel.
- Als u op de functietoets **Normaal** drukt, wordt een "echte routegeleiding" gestart.

## Menu Wagen

### Kennismaking met de bediening van het menu Wagen

Als u op de infotainmenttoets **CAR** /  drukt, wordt het hoofdmenu met de volgende opties geopend:

- WEERGAVE
- MINIPAYER, in de hoek rechtsboven (functie Radio of Media)
- VORIGE-VOLGENDE (van scherm wisselen)
- SETUP  pag. 34

Met de functietoets **Weergave** kan de volgende informatie worden geopend:

### Instrumentenpaneel

Door te drukken op de toets **Instr. paneel** kunt u kiezen tussen de verschillende opties voor weergave en personalisering van de informatie die verschijnt in het digitale instrumentenpaneel (Digital Cockpit)  pag. 106:

- **Automatische weergave:** vooraf vastgelegde informatie naargelang het geselecteerde *rijprogramma*.
- **Klassieke weergave:** de wijzers van het aantal omwentelingen per minuut en de snelheidsmeter verschijnen in hun volledige lengte.
- **Weergaven 1, 2, 3:** personaliseert de informatie die verschijnt in het digitale instrumentenpaneel. Enkel 2 van deze gegevens kunnen tegelijk verschijnen, maar de gebruiker bepaalt welke worden weergegeven en in welke volgorde, door zijn/haar vinger verticaal over de gebieden te schuiven. Naargelang de versie kunnen de **Weergaven** worden opgeslagen door het menu te verlaten of de overeenkomstige toets **Weergave** ingedrukt te houden.

### Verbruikers

Als u op de functietoets **Comfortverbruikers** drukt, wordt informatie over de status van de belangrijkste comfortverbruikers van de wagen weergegeven. Weergave door middel van brandstofverbruikbalk in l/u (gal/u)<sup>1)</sup>.

### Ritgegevens

De boardcomputer is uitgerust met 3 geheugens die automatisch werken. In die geheugens kan worden weergegeven: afgelegde afstand, gemiddelde snelheid, verstreken tijd, gemiddeld brandstofverbruik en actieradius van wagen.

### Ecotrainer\*

Indien de betreffende uitrusting aanwezig is, informeert de ECOTRAINER over de persoonlijke rijstijl. De informatie over de rijstijl wordt alleen geanalyseerd en weergegeven bij vooruitrijden.

### Staat van de wagen

Als u op de functietoets **Wagenstatus** klikt, worden **berichten over de wagenstatus** en het **Start-stopsysteem** weergegeven. De berichten over de wagenstatus worden

<sup>1)</sup> Bij voertuigen op aardgas (CNG), zijn de eenheden kg/u.

weergegeven en op de bijbehorende toets nader uitgelegd.

## Telefoon

### Algemene informatie



Afb. 209 Gerelateerde video

BRS-0324

De telefoonfuncties die hierna worden beschreven kunnen via het infotainmentsysteem worden gebruikt als er een mobiele telefoon is aangesloten via Bluetooth® op het systeem » pag. 223.

Alleen mobiele telefoons met **Bluetooth®-functie** kunnen worden aangesloten op het infotainmentsysteem.

Indien er geen mobiele telefoon is aangesloten op het infotainmentsysteem, is het systeem voor bediening van de telefoon niet beschikbaar.

De aanwijzingen op het scherm van elk telefoonmenu hangen af van het gebruikte toestel. Deze kunnen verschillen.

Gebruik alleen compatibele Bluetooth®-apparatuur. Neem contact op met uw SEAT-dealer of raadpleeg het internet voor meer informatie over compatibele Bluetooth®-producten.

Houd rekening met de gebruiksaanwijzingen van de mobiele telefoon en de accessoires.

Als er sprake is van vreemd gedrag tussen uw mobiele telefoon en het infotainmentsysteem, start de mobiele telefoon dan opnieuw op door deze uit en weer in te schakelen.

#### ⚠ ATTENTIE

Ook moeten steeds de algemene, verplichte, wettelijke en specifieke bepalingen van het land inzake het gebruik van mobiele telefoons in de wagen in acht worden genomen.

#### ⚠ ATTENTIE

Het bellen en het gebruiken van het systeem voor telefoonbediening tijdens het rijden kan u van het verkeer afleiden en een ongeval tot gevolg hebben.

- Altijd oplettend en met verantwoordelijkheidsbesef rijden.
- De volume-instellingen zo kiezen dat u geluidsignalen van buiten (bijv. de sirene van de politie en de brandweer) altijd goed kunt horen.
- In gebieden met geen of een beperkt werkend netwerk voor mobiele telefonie en

onder bepaalde omstandigheden in tunnels en garages kan een telefoongesprek worden afgebroken of geen telefoongesprek tot stand worden gebracht - ook het alarmnummer kan niet worden gebeld.

#### ⚠ ATTENTIE

Een niet-bevestigde of onjuist bevestigde mobiele telefoon kan bij plotseling remmen of bij een onverwachte rijmanoeuvre alsmede bij een ongeval door de wagen worden geslingerd en verwondingen tot gevolg hebben.

- De mobiele telefoon tijdens het rijden altijd op de juiste wijze en buiten het bereik van de airbag bevestigen.

#### ⚠ ATTENTIE

Een ingeschakelde mobiele telefoon kan storingen in uw pacemaker veroorzaken indien u de telefoon direct op de pacemaker draagt.

- Daarom moet altijd een minimumafstand van ongeveer 20 centimeter tussen de antennes van de mobiele telefoon en de pacemaker worden aangehouden.
- De ingeschakelde mobiele telefoon nooit in de borstzak direct op de pacemaker dragen.
- De mobiele telefoon bij mogelijke interferenties direct uitschakelen. »

## ⓘ VOORZICHTIG

Hoge snelheden, slecht weer, een slecht wegdek en de signaalsterkte van het netwerk kunnen de audiokwaliteit van de telefoongesprekken in de wagen negatief beïnvloeden.

## ℹ Let op

- In een aantal landen gelden beperkingen betreffende het gebruik van toestellen met Bluetooth®-technologie. Informatie hiervoor is verkrijgbaar bij de lokale autoriteiten.
- Raadpleeg voor aansluiting van het systeem voor telefoonbediening via Bluetooth®-technologie de veiligheidsinstructies in de desbetreffende handleiding. Gebruik alleen compatibele Bluetooth®-producten.

## Plaatsen met bijzondere voorschriften

Schakel de mobiele telefoon uit en koppel de Bluetooth®-functie uit op plaatsen met explosiegevaar. In de meeste gevallen zijn deze plaatsen aangegeven, maar niet altijd op een duidelijke manier »» ⚠ in Algemene informatie op pag. 221. Voorbeelden hiervan zijn:

- omgeving van leidingen en tanks, waarin zich chemicaliën bevinden.

- Het benedendek op schepen en veerboten.
- Omgeving van wagens die op vloeibaar gas (zoals bijv. propaan of butaan) rijden.
- Plaatsen waar chemicaliën of stofdeeltjes, zoals meel, stof of metaalpoeder, in de lucht zitten.
- Elke andere plaats waar de motor moet worden afgezet.

## ⚠ ATTENTIE

De mobiele telefoon op plaatsen met explosiegevaar geheel uitschakelen! De mobiele telefoon kan anders automatisch verbinding maken met het mobiele-telefoonnetwerk, als de Bluetooth®-verbinding met de mobiele-telefoonvoorbereiding is verbroken.

## ⓘ VOORZICHTIG

Op plaatsen waar bijzondere voorschriften gelden en wanneer het gebruik van mobiele telefoons is verboden, moeten de mobiele telefoon en het systeem voor telefoonbediening altijd zijn uitgeschakeld. De door de ingeschakelde mobiele telefoon afgegeven straling kan interferenties bij gevoelige technische en medische apparatuur veroorzaken. Dit kan een storing of beschadiging van de apparatuur tot gevolg hebben.

## Bluetooth®

Dankzij de Bluetooth®-technologie kan een mobiele telefoon gekoppeld worden met het systeem voor telefoonbediening van de auto. Als u dit systeem wilt gebruiken, moeten het systeem en de mobiele telefoon met Bluetooth®-technologie eerst op elkaar afgestemd worden.

Sommige mobiele telefoons met Bluetooth® worden automatisch gevonden en maken automatisch verbinding als het contact wordt aangezet als er eerder al een verbinding tot stand was gekomen. Hiervoor moet de telefoon aan staan en moet de Bluetooth®-functie van de telefoon geactiveerd zijn. Er mag geen Bluetooth®-verbinding gemaakt zijn met andere apparaten.

Bluetooth®-verbindingen zijn gratis.

Bluetooth® is een geregistreerd merk van Bluetooth® SIG, Inc.

## Bluetooth®-profielen

Wanneer een mobiele telefoon wordt aangesloten op het systeem voor telefoonbediening worden de gegevens via een van de Bluetooth®-profielen uitgewisseld.

- **Handsfree profiel (HFP):** Wanneer een mobiele telefoon wordt verbonden met het telefoonbeheer met het HFP-profiel, kunnen



de gesprekken worden beheerd via het infotainmentsysteem.

- **Audio-profiel (A2DP):** Dit profiel maakt de overdracht van audio naar het infotainmentsysteem in stereokwaliteit mogelijk. Deze functie kan bovendien de aansluiting van bijkomende profielen vereisen voor het beheer en de controle van de weergave.
- **Profiel van download telefoonboek (PBAP):** Hiermee kunt u de contacten uit het telefoonboek van de mobiele telefoon downloaden in het infotainmentsysteem.
- **Berichtenprofiel (MAP):**<sup>1)</sup> Hiermee kunt u de korte berichten (sms) van de mobiele telefoon downloaden naar en synchroniseren met het infotainmentsysteem.

### Let op

Om te vermijden dat ze klinken door de luidsprekers, moeten de tonen van de toetsen en waarschuwingtonen van de mobiele telefoon uitgeschakeld zijn. Koppel zo nodig de hoorn van de mobiele telefoon die u op het systeem wenst aan te sluiten los.

## Een mobiele telefoon koppelen aan en aansluiten op het infotainmentsysteem

Om een mobiele telefoon via het infotainmentsysteem te bedienen, moeten beide apparaten **één keer** worden aangesloten.

Voor uw veiligheid raden we u aan de mobiele telefoon aan te sluiten als de wagen stilstaat. In sommige landen mag de mobiele telefoon niet worden aangesloten als de wagen rijdt.

### Vereisten

De volgende instellingen moeten in de mobiele telefoon en het infotainmentsysteem worden gegarandeerd:

- Het contact is ingeschakeld.
- De **functie Bluetooth®** van de mobiele telefoon en van het infotainmentsysteem moet geactiveerd zijn, evenals de zichtbaarheid.
- De **toetsenblokkering** van de mobiele telefoon moet uitgeschakeld zijn.

De gebruiksaanwijzing van de mobiele telefoon in acht nemen.

Tijdens het aansluiten moeten gegevens via het toetsenblok van de mobiele telefoon worden ingegeven.

### Koppeling van de mobiele telefoon starten

- Controleer of de Bluetooth®-functie van het mobiele apparaat actief en zichtbaar is.
- Druk op de infotainmenttoets **PHONE** / .
- Functietoets **Telefoon zoeken** en vervolgens **Resultaten** indrukken.

### OF:

- Druk op de infotainmenttoets **PHONE** / .
- Op de functietoets **Setup** drukken.
- Functietoets **Telefoon kiezen** en vervolgens **Resultaten** indrukken.

### OF:

- Druk op de infotainmenttoets **PHONE** / .
- Functietoets **Setup** indrukken.
- Functietoets **Bluetooth** indrukken.
- Functietoets **Apparaten zoeken** en vervolgens **Resultaten** indrukken.

De naam van de Bluetooth®-functie van uw infotainmentsysteem wordt getoond in het hoofdscherm **Telefoon** en kan worden bewerkt via het menu **Instellingen Bluetooth**

»

<sup>1)</sup> Niet beschikbaar voor het model Mediasysteem Touch/Colour.

Het zoeken duurt maximaal 1 minuut. Het systeem werkt op het scherm de naam van de gevonden Bluetooth®-apparaten dynamisch bij.

Als de zoekopdracht is beëindigd worden de namen van de gevonden Bluetooth®-apparaten weergegeven.

- Selecteer in het infotainmentsysteem het Bluetooth®-apparaat dat u wenst aan te sluiten. Onder bepaalde omstandigheden is het mogelijk dat als u een verbinding tussen beide apparaten wilt maken, u extra gegevens in de mobiele telefoon en het infotainmentsysteem moet ingeven.
- Voer via de mobiele telefoon de pincode in en bevestig de pincode (zoals op scherm van infotainmentsysteem aangegeven staat).
- Indien er nog meer aanvragen tot koppeling van Bluetooth®-profielen op de mobiele telefoon zijn, moet u ze zeker beantwoorden.

### OF:

- vergelijk de op het scherm van het infotainmentsysteem weergegeven pincode met de pincode die op de mobiele telefoon wordt weergegeven. Als deze overeenstemt, bevestigen in **beide** apparaten.

Als de koppeling correct is beëindigd, wordt het hoofdmenu *Telefoon* weergegeven. Het telefoonboek, de lijst van oproepen en de sms-berichten opgeslagen in de mobiele telefoon worden geladen nadat alle opdrach-

ten op de telefoon zijn geaccepteerd. De duur van de download hangt af van de hoeveelheid gegevens die opgeslagen zijn in de mobiele telefoon. Na het downloadproces zijn de gegevens beschikbaar in het infotainmentsysteem.

### Verbinding en aansluiting van mobiele telefoons

Aan het infotainmentsysteem kunnen tot 20 mobiele telefoons worden gekoppeld, maar het aantal gelijktijdige verbindingen varieert:

- Mediasysteem Touch / Colour: een telefoon aangesloten op het handsfree-profiel en dezelfde of een andere telefoon aangesloten op het Bluetooth®-audioprofiel.
- Mediasysteem Plus / Navigatiesysteem: tegelijkertijd twee mobiele telefoons aangesloten op het handsfree-profiel en een ervan ook op het Bluetooth®-audioprofiel.

Wanneer het infotainmentsysteem wordt ingeschakeld, wordt een automatische verbinding tot stand gebracht met de laatst aangesloten mobiele telefoon. Indien geen verbinding met deze mobiele telefoon tot stand gebracht kan worden, zal het systeem voor telefoonbediening proberen een automatische verbinding tot stand te brengen met de volgende mobiele telefoon uit de lijst van gekoppelde apparaten.

Het **maximale** bereik van een Bluetooth®-verbinding bedraagt ongeveer **10 meter**. De actieve Bluetooth®-aansluiting wordt onderbroken als deze wordt overschreden. De verbinding wordt **automatisch** opnieuw tot stand gebracht als het aangesloten apparaat zich weer binnen het Bluetooth®-bereik bevindt.

### ⚠ ATTENTIE

**Voer de koppeling en verbinding van de mobiele telefoon niet uit terwijl u rijdt. Gevaar voor ongelukken!**

### **i** Let op

- **Mogelijk moet het verzoek van gegevensoverdracht van de agenda en korte berichten (sms) in de mobiele telefoon worden bevestigd.**
- **Kijk na of er geen te accepteren opdrachten zijn op uw mobiele telefoon. In dat geval kunnen een aantal functies van het Telefoon-menu geblokkeerd zijn.**

## Hoofdmenu Telefoon



**Afb. 210** Hoofdmenu Telefoon (schermweergave van 8").

### Toewijzing aan een gebruikersprofiel

De telefoonboekgegevens, oproeplijsten en opgeslagen snelkeuzetoetsen worden in het systeem voor telefoonbediening aan een gebruikersprofiel gekoppeld en opgeslagen. Ze staan ter beschikking als de mobiele telefoon met het systeem voor telefoonbediening wordt verbonden.

Na de eerste aansluiting moet enkele minuten worden gewacht voordat de telefoonboekgegevens van de aangesloten mobiele telefoon beschikbaar zijn in het infotainmentsysteem. Bij het opnieuw inschakelen van de mobiele telefoon (bijv. bij de volgende rit) vindt automatisch een update van het telefoonboek plaats.

Als er tijdens de verbinding telefoonboekgegevens van de mobiele telefoon zijn gewijzigd

kan een automatische update van deze gegevens worden gestart in het menu **Instellingen gebruikersprofiel**.

In het telefoonbeheer kunnen maximaal 4 gebruikersprofielen voor mobiele telefoons worden opgeslagen. Als u nog een mobiele telefoon wilt aansluiten, wordt deze automatisch vervangen door het meest recente gebruikersprofiel.

### Functietoetsen van het systeem voor telefoonbediening

- Druk op de infotainmenttoets **PHONE** / om het hoofdmenu *Telefoon* te openen.

#### Functietoets: functie

①	Naam van de aangesloten mobiele telefoon. Het pictogram links indrukken om een andere mobiele telefoon aan te sluiten of te koppelen.
②	Snelkeuzetoetsen die elk kunnen worden voorzien van een telefoonnummer uit het telefoonboek.
③	Om naar de andere telefoon aangesloten op het handsfree-profiel te veranderen. Deze knop is alleen zichtbaar als er 2 telefoons als handsfree zijn aangesloten. Het actieve gebruikersprofiel hoort bij de telefoon die op de display wordt weergegeven.
<b>NR. KIEZEN</b>	Cijferblok voor de ingave van een telefoonnummer openen » pag. 226.

#### Functietoets: functie

<b>CONTACTEN</b>	Telefoonboek van aangesloten mobiele telefoon openen.
<b>SMS<sup>al</sup></b>	Korte-berichtenmenu (sms) openen.
<b>OPROEPEN</b>	Lijst met oproepen van aangesloten mobiele telefoon openen » pag. 227.
<b>SETUP</b>	Menu <b>Instellingen telefoon</b> openen.

<sup>al</sup> Niet beschikbaar voor het model Mediasysteem Touch/Colour.

## Weergaven en symbolen van het systeem voor telefoonbediening



**Afb. 211** Actieve oproep.

### Weergave: Betekenis » afb. 211

<b>A</b>	Naam van de telefoonprovider waarbij de mobiele telefoon is aangesloten.
----------	--

»

## Weergave: Betekenis »» afb. 211

	Weergave van het opgeslagen telefoonnummer of de opgeslagen naam. Indien het in het telefoonboek opgeslagen nummer is voorzien van een foto kan deze worden weergegeven: selecteer <b>Telefoon &gt; Setup &gt; Gebruikersprofiel &gt; Foto's van contactpersonen weer-geven*</b> .
	Indrukken om oproep te <b>beantwoorden</b> .
	Indrukken om een oproep <b>te beëindigen</b> .
	<b>OF:</b> indrukken om een binnenkomende oproep <b>af te wijzen</b> .
	Indrukken om de beltoon tijdens een binnenkomende oproep uit en opnieuw in te schakelen.
	Indrukken om de microfoon tijdens een gesprek uit te schakelen en opnieuw te activeren.
	Met deze knop kan de actieve oproep worden tegengehouden. Terwijl de oproep wordt onderbroken, hoort de luisteraar geen gesprekken. Om het gesprek te hervatten de knop voor het beantwoorden van oproepen indrukken  . Om af te wijzen de knop Afwijzen indrukken  .
	Indrukken om een deelnemer toe te voegen aan het actieve gesprek.
	Opladniveau van een mobiele telefoon aangesloten via "Handsfree profiel" (HFP) Bluetooth®.

## Weergave: Betekenis »» afb. 211

 Ontvangststerkte van het dekkingsignaal van de mobiele telefoon.

## Menu Telefoonnummer ingeven

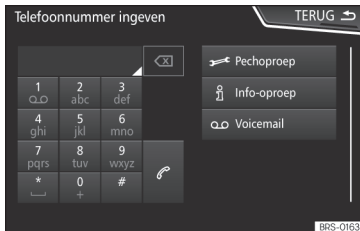

**Afb. 212** Menu Telefoonnummer ingeven.

## Menu TeLefoonnummer ingeven openen

In het hoofdmenu *Telefoon* op de functietoets **(NR. KIEZEN)** drukken.

## Mogelijke functies

<b>Telefoonnummer ingeven</b>	Cijferscherm - Telefoonnummeringave.
	Op de functietoets  drukken om te bellen.

## Mogelijke functies

<b>Contactpersoon in lijst kiezen</b>	De eerste letters van het contact ingeven via het letterscherm. De lijst met contacten geeft de beschikbare meldingen weer.  Selecteer in de lijst de gewenste contactpersoon om verbinding te maken.
<b>Landcode ingeven</b>	Bij het ingeven van een landcode kan in plaats van de eerste twee cijfers (bijv. "00") het teken "+" worden ingevoerd.  Ongeveer 2 seconden op de functietoets  drukken om het teken + toe te voegen.
<b>Hulpoproepen</b>	Druk op de functietoets om in geval van storingen hulp te krijgen. Daartoe staat het netwerk met SEAT-dealers met hun Mobile service tot uw dienst.
<b>Informatieoproep i</b>	Druk op de functietoets om informatie over het merk SEAT en de aanvullende contractservices betreffende verkeer en ritten te krijgen.

## Mogelijke functies

### Voicemail bel- len 00

Op de functietoets  Voicemail drukken om de verbinding tot stand te brengen.

**OF:** Ca. 2 seconden op de functietoets  drukken om de verbinding tot stand te brengen.

Als het voicemailnummer nog niet in het geheugen is opgeslagen, het nummer ingeven en bevestigen met .

### Let op

- De hulp- en informatieoproepen kunnen extra kosten met zich meebrengen.
- De hulp- en informatiediensten werken mogelijk niet correct, bijvoorbeeld indien de wagen en provider van de aangesloten mobiele telefoon uit een ander land komen. Indien u deze diensten niet kunt gebruiken, neem dan contact op met een officiële werkplaats van SEAT.

## Menu Oproepen (lijsten met oproepen)

### Mogelijke weergaven in het menu Oproepen

#### Weergave: Betekenis



 **Gemiste oproepen:** weergave van de nummers van gemiste en onbeantwoorde oproepen.



 **Gekozen nr.:** weergave van de in de mobiele telefoon en in het systeem voor telefoonbediening van het infotainmentsysteem gekozen nummers.



 **Beantwoorde oproepen:** weergave van de in de mobiele telefoon en in het systeem voor telefoonbediening van het infotainmentsysteem ontvangen oproepen.

### Let op

De beschikbaarheid van de oproeplijsten hangt af van de gebruikte mobiele telefoon.

## Multimedia

### Ingang USB/AUX-IN



**Afb. 213** Middenconsole: USB/AUX-IN-ingang.

Afhankelijk van de uitrusting en het land kan de wagen beschikken over verschillende soorten USB/AUX-IN-aansluiting.

De USB/AUX-IN-ingang bevindt zich aan het opbergvak van de voorste middenconsole »» **afb. 213**.

De beschrijving van de bediening vindt u in »» **pag. 203**.

### Connectivity Box\* / Wireless Charger\*



**Afb. 215** Middenconsole: Connectivity Box

De Connectivity Box bevat diverse functies die u zullen helpen bij het gebruik van uw mobiele apparaat.

Dat zijn de "Draadloze oplaadfunctie / Wireless Charger" en de "Signaalversterker / Mobile Signal Amplifier".

De Wireless Charger bevat enkel de functie "Draadloze oplaadfunctie / Wireless Charger".

#### "Draadloze oplaadfunctie / Wireless Charger"

Met de "Draadloze oplaadfunctie / Wireless Charger" kunt u het mobiele apparaat met Qi<sup>1)</sup>-technologie draadloos opladen.

Om uw mobiele telefoon draadloos op te laden:

- Plaats uw mobiele apparaat met Qi<sup>1)</sup>-technologie in het midden van de basis met het scherm naar boven »» **afb. 215**.

Verzekert u er daarbij van dat er geen voorwerpen zijn tussen de basis en de mobiele telefoon.

De mobiele telefoon wordt automatisch opgeladen. Indien u wenst na te gaan of uw mobiele apparaat de Qi-technologie ondersteunt, raadpleegt u de gebruiksaanwijzing van uw telefoon of gaat u naar de website van SEAT.

<sup>1)</sup> Dankzij de Qi-technologie kunt u uw mobiele telefoon draadloos opladen.

### "Signaalversterker / Mobile Signal Amplifier"

Met de "Signaalversterker / Mobile Signal Amplifier" kunt u de straling in de wagen verminderen en hebt u een betere ontvangst.

Om veiligheidsredenen wordt het aanbevolen om de radio en het mobiele apparaat te koppelen via Bluetooth® en de mobiele telefoon op de basis van de Connectivity Box te plaatsen, voor een betere ontvangst zonder de telefoon te moeten hanteren.

Om een verbinding tot stand te brengen met de buitenantenne van de wagen:

- Plaats uw mobiele apparaat in het midden van de basis met het scherm naar boven  
»» **afb. 215.**

Verzeker u er daarbij van dat er geen voorwerpen zijn tussen de basis en de mobiele telefoon.

Uw mobiele telefoon is automatisch klaar voor gebruik van de functie van de buitenantenne.

#### **ATTENTIE**

De mobiele telefoon kan warm worden door het draadloos laden. Houd rekening met de temperatuur van het apparaat wanneer u het vastneemt en verwijder het voorzichtig.

#### **Let op**

- Voor de juiste werking moet uw mobiele apparaat compatibel zijn met de Qi-interfacestandaard voor draadloos opladen via inductie.
- Indien uw mobiele telefoon over een doos of beschermhoes beschikt, kan dit de functies van de Connectivity Box beïnvloeden.
- Er mag geen metalen voorwerp zijn tussen de basis en het mobiele apparaat, aangezien dit het draadloos opladen of de verbinding met de buitenantenne kan verstoren.
- De laadtijd en temperatuur variëren afhankelijk van het gebruikte apparaat.
- Om een slechte werking te voorkomen, dient u te verzekeren dat de mobiele telefoon juist is geplaatst op de basis.
- De maximale laadcapaciteit bedraagt 5 W.
- Met de Qi-technologie kan niet meer dan één mobiel apparaat tegelijk geladen worden.
- Een betere overdrachtskwaliteit kan niet gegarandeerd worden indien er meer dan één mobiele telefoon in de basis is.
- Voor een juiste werking van het draadloos opladen van uw apparaat wordt het aanbevolen om de motor te laten draaien.
- Wanneer een telefoon met Qi-technologie wordt aangesloten via USB, vindt het laden plaats met het medium dat elke fabri-

kant van mobiele apparatuur heeft gespecificeerd.

# Rijden

## Starten en rijden

### Motor starten en afzetten

#### Standen van de contactsleutel

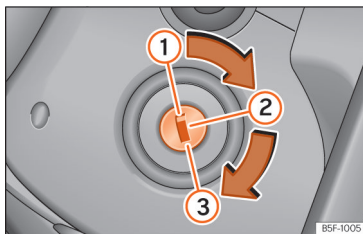

Afb. 216 Standen van de contactsleutel.

Lees aandachtig de aanvullende informatie »» pag. 31

#### Contact uitgeschakeld, stuurwiel vergrendeld

In deze stand »» **afb. 216 ①** zijn het contact en de motor uitgeschakeld en kan het stuur vergrendeld worden.

Voor het **vergrendelen van het stuurwiel** zonder dat de sleutel in het contactslot zit, het stuurwiel iets draaien totdat u een klik

hoort. In principe moet u altijd uw stuur laten blokkeren wanneer u de wagen verlaat. Hiermee wordt diefstal van de wagen bemoeilijkt »» ⚠.

#### Contact resp. voorgloeisysteem inschakelen

De contactsleutel tot in deze stand draaien en loslaten **②**. Indien de contactsleutel niet of moeilijk gedraaid kan worden van stand **①** naar stand **②**, beweegt u het stuurwiel van een kant naar de andere; op deze wijze wordt het stuurwiel ontgrendeld.

#### Starten

In deze stand wordt de motor gestart **③**. Hierbij wordt de belangrijkste elektrische apparatuur tijdelijk uitgeschakeld.

Telkens als u de auto opnieuw start, moet u de contactsleutel teruggedraaien in stand **①**. De **blokkering van herhaling van het starten** van het contactslot voorkomt dat de startmotor beschadigd wordt als de motor draait.

#### ⚠ ATTENTIE

- **Contactsleutel pas uit het contactslot trekken wanneer de wagen tot stilstand is gekomen! Het stuurslot kan direct vergrendelen – gevaar voor ongelukken.**
- **Als u de wagen - al is het slechts tijdelijk - verlaat, altijd de sleutel uit het contact**

trekken. Dit is met name van belang als er kinderen of hulpbehoevenden alleen in de wagen gelaten worden, omdat zij de motor zouden kunnen starten of elektrische uitrustingen, zoals de ruitbediening, zouden kunnen inschakelen - gevaar voor ongelukken.

- **Onbevoegd gebruik van de sleutel kan ertoe leiden dat bijv. de motor wordt gestart of systemen zoals de elektrische ruitbediening worden bediend, wat tot ernstig letsel kan leiden.**

#### ⓘ VOORZICHTIG

**Alleen als de motor uit staat, kan de startmotor bediend worden (contactsleutel in stand **③**).**

### Benzinemotor starten

De motor kan alleen met een passende, gecodeerde en originele SEAT-sleutel gestart worden.

- Versnellingshendel in de neutrale stand zetten en het koppelpedaal helemaal in-trappen en in deze stand houden - de startmotor moet dan uitsluitend de motor op gang brengen.
- Contactsleutel in de stand voor het starten van de motor »» **afb. 216 ③** draaien.



- Contactsleutel loslaten wanneer de motor aanslaat - de startmotor mag niet mee-draaien.

Om een verhitte motor te starten kan het zijn dat u na het starten wat gas moet bijgeven.

Na het starten van een koude motor kan er korte tijd meer motorgeluid te horen zijn, omdat in de hydraulische klepspelingscompensatie eerst oliedruk moet worden opgebouwd. Dit is normaal en geen reden om u zorgen te maken.

Mocht de motor niet aanslaan, het starten na 10 seconden afbreken en het na een halve minuut opnieuw proberen. Als de motor desondanks niet aanslaat, moet u de zekering voor de brandstofpomp controleren » pag. 93, Zekeringen.

### ⚠ ATTENTIE

- De motor nooit starten of laten draaien in een ongeventileerde of gesloten ruimte. De uitlaatgassen van de motor bevatten onder andere het geur- en kleurloze koolmonoxide, een giftig gas - levensgevaarlijk! Koolmonoxide kan tot bewusteloosheid leiden en dodelijk zijn.
- Laat uw wagen nooit met draaiende motor onbeheerd achter.
- Gebruik nooit "sprays voor koud starten", omdat deze kunnen ontploffen of een plotselinge toerentalverhoging van de motor

kunnen veroorzaken - gevaar voor verwondingen.

### ⓘ VOORZICHTIG

- Voorkom bij koude motor hoge toerentalen, volgas en sterke motorbelasting - gevaar voor motorschade!
- De wagen mag niet over een langere afstand dan ongeveer 50 meter worden aangeduwd of aangesleept om te starten. Onverbrande benzine zou in de katalysator kunnen komen en deze beschadigen.
- Voordat u probeert de motor te starten door de wagen aan te duwen of aan te slepen, de motor proberen te starten met de accu van een andere wagen. Let op de aanwijzingen voor »  pag. 59, Starthulp en volg ze op.

### ♻ Milieu-aanwijzing

Laat de motor niet warm draaien terwijl de wagen stilstaat. Rijd direct rustig weg. Daardoor bereikt de motor sneller zijn bedrijfstemperatuur en is de uitstoot van schadelijke gassen beperkter.

### ⓘ Let op

Motoren op aardgas (CNG) starten altijd op benzine, aangezien voor de werking op gas een bepaalde bedrijfstemperatuur nodig is. Eenmaal de gewenste bedrijfstem-

peratuur is bereikt, schakelt de motor automatisch over op aardgas.

### Dieselmotor starten

De motor kan alleen met een passende, gecodeerde en originele SEAT-sleutel gestart worden.

- Versnellingshendel in de neutrale stand zetten en het koppelingspedaal helemaal in-trappen en in deze stand houden - de startmotor moet dan uitsluitend de motor op gang brengen.
- Contactsleutel in stand » » **afb. 216 ②** draaien. Het controlelampje  gaat branden om aan te geven dat de motor voor-gloeit.
- Wanneer het controlelampje niet (meer) brandt, de contactsleutel in stand **③** draaien om de motor te starten - geen gas geven.
- Laat de contactsleutel los zodra de motor start. De startmotor mag niet tegelijkertijd draaien.

Na het starten van een koude motor kan er korte tijd meer motorgeluid te horen zijn, omdat in de hydraulische klepspelingscompensatie eerst oliedruk moet worden opgebouwd. Dit is normaal en geen reden om u zorgen te maken.

Indien u problemen ondervindt met het starten van de wagen, raadpleeg dan »»  pag. 59.

### Voorgloeisysteem bij dieselmotor

Als wordt voorgeloeid, mogen er geen belangrijke elektrische apparaten zijn ingeschakeld - de accu wordt anders onnodig belast.

Direct nadat het voorgloeiconrolelampje is uitgegaan moet u de motor starten.

### Een dieselmotor starten na een lege tank

Als de brandstoftank volledig is leeggereden, kan het starten van een dieselmotor na het tanken wel één minuut langer duren dan normaal. Dit komt omdat eerst de lucht uit het brandstofsysteem verwijderd moet worden.

#### **ATTENTIE**

**Veiligheidsaanwijzingen »»  in Benzine-motor starten op pag. 231 in acht nemen.**

#### **VOORZICHTIG**

- **Voorkom bij koude motor hoge toerentalen, volgas en sterke motorbelasting - gevaar voor motorschade!**
- **De wagen mag niet over een langere afstand dan ongeveer 50 meter worden aangeduwd of aangesleept om te starten. On-**

**verbrande benzine zou in het roetfilter kunnen komen en het beschadigen.**

- **Voordat u probeert de motor te starten door de wagen aan te duwen of aan te slepen, de motor proberen te starten met de accu van een andere wagen. Let op de aanwijzingen voor »»  pag. 59, Starthulp en volg ze op.**

#### **Milieu-aanwijzing**

**Laat de motor niet warm draaien terwijl de wagen stilstaat. Direct wegrijden. Daardoor bereikt de motor sneller zijn bedrijfstemperatuur en is de uitstoot van schadelijke gassen beperkter.**

### **Elektronische wegreijblokkering "SAFE"<sup>1)</sup>**

De elektronische wegreijblokkering voorkomt dat onbevoegden met de wagen kunnen rijden.

In de sleutel zit een microchip die de elektronische wegreijblokkering automatisch uitschakelt als de sleutel in het contactslot wordt gestoken.

Zodra u de sleutel uit het contact neemt, wordt de elektronische wegreijblokkering automatisch weer geactiveerd.

Daarom kan de motor alleen met een passende, gecodeerde en originele SEAT-sleutel worden gestart.

Als in het display van het instrumentenpaneel de volgende melding\* verschijnt: **SAFE**, dan kan de wagen niet meer worden gestart.

Met de passende originele en gecodeerde SEAT-sleutel kan de motor echter wel worden gestart.

#### **Let op**

**Alleen met originele SEAT-sleutels is een optimale werking van uw wagen gewaarborgd.**

### **Motor afzetten**



#### **Motor afzetten**

- De wagen tot stilstand brengen.
- Contactsleutel in stand »» **afb. 216 ** draaien.

<sup>1)</sup> Beschikbaar volgens markt

### Stuurwiel blokkeren

Bij wagens met automatische versnellingsbak kan de sleutel alleen uit het contactslot getrokken worden als de keuzehendel in de stand **P**<sup>1)</sup> staat.

- Draai de contactsleutel in stand **»» afb. 216**  **»»** .
- Draai het stuurwiel en luister of dit vergrendelt.

Een geblokkeerd stuurwiel maakt diefstal moeilijker.

Nadat de motor uitgezet en het contact uitgeschakeld is, kan de koelluchtventilator nog maximaal tien minuten blijven draaien. Het is ook mogelijk dat deze opnieuw inschakelt wanneer de koelvloeistoftemperatuur stijgt als gevolg van de opgehoopte warmte onder de motorruimte of dat deze warmer wordt als gevolg van een langdurige blootstelling aan zonnestraling.

### **ATTENTIE**

- **Nooit de motor afzetten voordat de wagen volledig tot stilstand is gekomen.**
- **De rembekrachtiger werkt alleen bij draaiende motor. Het remmen kost u meer kracht wanneer u de motor hebt afgezet. Omdat u dan niet zo kunt stoppen zoals u**

gewend bent, kan dit tot ongevallen en ernstige verwondingen leiden.

- **Wanneer de contactsleutel uit het contact wordt genomen, kan het stuurslot direct vergrendelen. De wagen kan niet meer worden bestuurd - gevaar voor ongevallen!**
- **De stuurbekrachtiging werkt niet wanneer de motor uitstaat en er zal dus meer kracht nodig zijn om aan het stuur te draaien.**
- **Indien de sleutel uit het contactslot wordt getrokken, wordt het stuurslot mogelijk ingeschakeld en kan dus niet meer gestuurd worden.**

### **VOORZICHTIG**

- **Nadat de motor langere tijd zwaar is belast, hoort er zich warmte in de motorruimte op als de motor is uitgezet - gevaar voor schade aan de motor! Daarom de motor nog ca. 2 minuten stationair laten draaien voordat u deze uitzet.**
- **Zodra u stopt en het start/stop-systeem\* de motor afzet, blijft het contact ingeschakeld voordat u de wagen verlaat, om te voorkomen dat de accu wordt ontladen.**

### Startknop\*



**Afb. 217** Onder in de middenconsole: startknop.



**Afb. 218** Rechts van de stuurkolom: noodstart.

De motor van de auto kan in werking gesteld worden met een startknop (Press & Drive). Daarvoor moet er een passende autosleutel **»**

<sup>1)</sup> Afhankelijk van het land.

in het interieur zijn aan de stoelen vooraan of achteraan.

Door het bestuurdersportier te openen **wanneer u de auto verlaat**, wordt de stuurkolom elektronisch vergrendeld als het contact is uitgeschakeld.

### Het contact handmatig in- of uitschakelen

Druk de startknop één keer kort in zonder daarbij het koppelings- of rempedaal in te trappen » .

Zowel in wagens met schakelbak als met automatische versnellingsbak knippert de tekst van de startknop **START ENGINE STOP** zoals een kloppend hart wanneer het systeem gereed is voor het in- en uitschakelen van het contact.

### Automatisch uitschakelen van het contact

Als de bestuurder zich van de auto verwijdt met de autosleutel bij zich terwijl het contact nog is ingeschakeld, wordt het contact niet automatisch uitgeschakeld. Het contact wordt automatisch uitgeschakeld door te drukken op de vergrendelingsstoets van de afstandsbediening  of handmatig door te drukken op het sensoroppervlak van de portiergreep » **afb. 138**

### Noodstopfunctie

Als er in de wagen geen passende sleutel herkend wordt, zult u een noodstop moeten

uitvoeren. Op het display van het instrumentenpaneel verschijnt er dan een waarschuwingstekst. Dit kan bijvoorbeeld het geval zijn wanneer de batterij van de autosleutel bijna of helemaal leeg is:

- Houd de autosleutel direct na het indrukken van de startknop altijd bij de stuurkolom » **afb. 218**, zo dicht mogelijk bij het logo van *Kessy*.
- Het contact wordt automatisch ingeschakeld en zo nodig slaat de motor aan.

### Nooduitschakeling

Als de motor niet stopt door de startknop kort in te drukken, dan moet een nooduitschakeling worden uitgevoerd:

- Druk binnen 3 seconden de startknop twee keer in of druk de startknop eenmaal in gedurende meer dan 1 seconde » .
- De motor gaat automatisch uit.

### Functie om de motor weer te starten

Als er eenmaal de motor uitgezet is geen passende sleutel in de wagen aangetroffen wordt, kan de motor pas na 5 seconden weer gestart worden. Op het display van het instrumentenpaneel wordt een waarschuwing hieromtrent weergegeven.

Na die vijf seconden kan de motor niet meer zonder een passende sleutel in de wagen gestart worden.

### Automatisch uitschakelen van het contact in wagens met Start-Stop

Het contact van de wagen wordt automatisch uitgeschakeld wanneer de wagen stil staat en het automatisch afzetten van de motor actief is indien:

- de veiligheidsgordel van de bestuurder niet is vastgegespt,
- de bestuurder geen enkel pedaal intrapt,
- het bestuurdersportier geopend wordt.

Indien na het automatisch uitschakelen van het contact het dimlicht  brandt, blijft het stadslicht gedurende ca. 30 minuten branden (indien de accu voldoende lading heeft). Als de bestuurder de wagen vergrendelt of het licht handmatig uitschakelt, gaat het stadslicht uit.

#### ATTENTIE

Iedere onbedoelde beweging van de wagen kan ernstig letsel tot gevolg hebben.

- Trap na het inschakelen van het contact niet op het rem- of koppelingspedaal omdat anders de motor meteen gestart kan worden.

#### ATTENTIE

Nalatig of onachtzaam gebruik van de autosleutels kan leiden tot ernstige verwondingen en ongevallen.

- Laat wanneer u het voertuig verlaat nooit de autosleutel in de wagen achter. Anders kunnen kinderen of onbevoegden de portieren en de achterklep vergrendelen, de motor starten of het contact inschakelen en op die manier systemen zoals de elektrische ruitbediening gebruiken.

## Let op

- Voordat u de wagen verlaat, moet u het contact altijd handmatig uitschakelen en eventueel rekening houden met de aanwijzingen op het scherm van het instrumentenpaneel.
- Als de wagen lange tijd blijft stilstaan met ingeschakeld contact, kan de accu leeg raken en kan de motor mogelijk niet meer gestart worden.
- Voor wagens met dieselmotor kan het even duren voordat de motor aanslaat als hij moet voorverwarmen.
- Als u tijdens de STOP-fase drukt op de drukknop **(START ENGINE STOP)**, wordt het contact uitgeschakeld en knippert de knop.
- Als de aanwijzing verschijnt op het scherm van het instrumentenpaneel "Startstopsysteem uitgeschakeld: De motor handmatig starten" de drukknop **(START ENGINE STOP)** knippert.

## Motor starten

- ✓ Geldt voor wagens: met startknop

Stap	Motor in werking stellen met de startknop »» pag. 233.
1.	Trap het rempedaal in en houd het ingedrukt tot stap 5 uitgevoerd is. <b>In wagens met schakelbak:</b> trap het koppelingspedaal volledig in en houd dit ingetrapt totdat de motor aanslaat.
2.	Zet de versnellingshendel in neutrale stand of zet de keuzehendel in stand <b>P</b> of <b>N</b> .
3.	Druk de startknop »» <b>afb. 217</b> kort in zonder het gaspedaal in te trappen. Om de motor te kunnen starten moet er een passende sleutel in de wagen aanwezig zijn. Na het starten van <u>de motor blijft</u> het licht van de drukknop <b>(START ENGINE STOP)</b> permanent branden om aan te geven dat de motor gestart is.
4.	Indien de motor niet aanslaat, onderbreekt u de poging en herhaalt u deze na ongeveer 1 minuut. Voer indien nodig een noodstart uit »» pag. 234.
5.	Haal de wagen van de handrem wanneer u wilt wegrijden »» pag. 238.

## ATTENTIE

Verlaat de wagen nooit terwijl de motor draait, vooral wanneer een versnelling of rijstand is ingeschakeld. De wagen kan plots in beweging komen of er kan iets on-

verwachts gebeuren, met schade, brand of ernstige letsels tot gevolg.

## ATTENTIE

Sprays voor koud starten kunnen ontploffen of een plotselinge toerentalverhoging van de motor veroorzaken.

- Gebruik nooit sprays voor koud starten.

## VOORZICHTIG

- De startmotor of motor kan beschadigd raken indien u tijdens het rijden probeert de motor te starten of de motor meteen na het uitzetten opnieuw in werking stelt.
- Als de motor koud is, vermijdt u hoge toerentallen, hoge belasting en plotse versnellingen.
- Start de motor niet terwijl de wagen wordt geduwd of gesleept. Onverbrande benzine zou in de katalysator kunnen komen en deze beschadigen.

## Let op

- Wacht niet tot de motor warm is bij stilstaande wagen; als u een goed zicht hebt door de ruiten, begin dan onmiddellijk te rijden. Hierdoor bereikt de motor sneller zijn bedrijfstemperatuur en is de uitstoot van schadelijke gassen lager.
- Bij het starten van de motor worden de belangrijkste stroomverbruikers tijdelijk uitgeschakeld.

- Bij het koud starten van de motor kan het geluid kort toenemen. Dit is normaal en geen reden om u zorgen te maken.
- Wanneer de buitentemperatuur lager is dan +5°C [+41°F], kan er zich bij een diesel-motor rook vormen onder de wagen als de koelvoelstofverwarmer met werking op brandstof is uitgeschakeld.

## Motor afzetten

✓ Geldt voor wagens: met startknop

Stap	Motor uitzetten met de startknop »» pag. 233.
1.	De wagen volledig stilzetten »»  .
2.	Rempedaal intrappen en ingetrapt houden tot de wagen tot stilstand is gekomen 4.
3.	Indien uw wagen beschikt over automatische versnellingsbak, plaatst u de keuzehendel in stand P.
4.	Trek de handrem aan »» pag. 238.
5.	Druk de startknop kort in »» <b>afb. 217</b> . De drukknop <b>(START ENGINE STOP)</b> knippert opnieuw. Als de motor niet stopt, voer dan een nooduitschakeling uit »» pag. 234.
6.	Schakel in geval van een handgeschakelde versnellingsbak de 1e versnelling of de achteruitversnelling in.

## ATTENTIE

Zet de motor nooit uit terwijl de wagen in beweging is. Dit kan leiden tot verlies van controle over de wagen, ongeval en ernstige letsels.

- De airbags en gordelspanners zijn buiten werking als het contact is uitgeschakeld.
- De rembekrachtiger werkt niet bij uitgeschakelde motor. Daarom moet u bij uitgeschakelde motor het rempedaal krachtiger intrappen om de wagen tot stilstand te brengen.
- De stuurbekrachtiging werkt niet bij uitgeschakelde motor. Wanneer de motor is afgezet, heeft u meer kracht nodig om te sturen.
- Als het contact wordt uitgeschakeld, kan de stuurkolomvergrendeling geactiveerd worden waardoor u geen controle meer hebt over de wagen.

## VOORZICHTIG

Als de motor veel belast wordt gedurende langere tijd, kan hij na het uitschakelen oververhit raken. Om motorschade te voorkomen, laat u de motor na het uitzetten gedurende ca. 2 minuten in neutrale stand stationair draaien.

## Let op

Na het uitzetten van de motor kan de koel-luchtventilator nog enkele minuten blijven

werken in de motorruimte, zelfs met uitgeschakeld contact. De koelluchtventilator gaat automatisch uit.

## Functie "My Beat"

Voor wagens met comfortsleutel is er de functie "My Beat". Deze functie biedt een bijkomende indicatie van het startsysteem van de wagen.

Bij toegang tot de wagen, bijv. door het openen van de portieren met de afstandsbediening, knippert de knop **(START ENGINE STOP)** om te wijzen op de overeenkomstige toets van het startsysteem.

Bij het in-/uitschakelen van het contact gaat het licht van de knop **(START ENGINE STOP)** knippen. Bij uitgeschakeld contact stopt de knop **(START ENGINE STOP)** na enkele seconden met knippen en gaat hij uit.

Wanneer de motor is gestart, blijft het licht van de knop **(START ENGINE STOP)** vast branden om aan te geven dat de motor draait. De tijd tussen het starten van de motor met de drukknop **(START ENGINE STOP)** en de overgang van knippen naar vast branden van de lichten hangt af van de kenmerken van de motorisering. Wordt de motor stopgezet met de knop **(START ENGINE STOP)**, dan gaat die opnieuw knippen.

In wagens met **start-stopsysteem** biedt de functie "My Beat" ook bijkomende informatie:

- Wanneer de motor wordt afgezet tijdens de **Stop-fase**, blijft het licht van de toets **START ENGINE STOP** vast branden, want hoewel de motor uit is blijft het start-stopsysteem actief.
- Kan de motor niet opnieuw worden gestart met het start-stopsysteem, » pag. 262, en moet hij **handmatig** worden gestart, dan zal de knop **START ENGINE STOP** knipperen om deze situatie aan te geven.

## Remmen en parkeren

### Remwerking en remweg

Voor een goede remwerking is het belangrijk dat de **remblokken** niet zijn versleten. Deze slijtage is sterk afhankelijk van de gebruiksomstandigheden en de rijstijl. Wanneer u vaak in de stad rijdt en korte ritten maakt of een heel sportieve rijstijl heeft, adviseren wij u om de toestand van de remblokken vaker bij een technische service te laten controleren dan in het onderhoudsprogramma staat.

Bij het rijden met **natte remmen**, zoals bijv. na het rijden door water, bij hevige regenval of na het wassen van de wagen, is de werking van de remmen vanwege vochtige of in de winter bevroren remschijven slechter: in dit

geval moeten de remmen eerst worden "drooggeremd".

### ⚠ ATTENTIE

Een langere remweg of schade aan het remsysteem verhogen het gevaar voor ongevallen.

- Nieuwe remblokken moeten eerst inremmen en hebben tijdens de eerste 200 km (124 mijl) nog niet de optimale wrijvingskracht. Deze licht verminderde remcapaciteit kunt u compenseren door met meer kracht op het rempedaal te duwen. Dit is ook van toepassing wanneer later de remblokken moeten worden vervangen.
- Bij natte resp. bevroren remmen en bij het rijden op wegen die met zout zijn bestrooid, kunnen de remmen vertraagd werken.
- Op hellingen worden de remmen veel gebruikt en worden deze snel heet. Voordat u een langer traject met steile hellingen omhoog rijdt, vermindert u de snelheid, schakelt u naar een lagere versnelling terug of kiest u een lagere rijstand. Op deze wijze maakt u gebruik van de remmende werking van de motor en belast u de remmen minder.
- **Nooit de remmen laten "aanlopen"** door het pedaal langdurig licht in te drukken. Continu remmen leidt tot oververhitting van de remmen en daarmee tot een langere remweg. In plaats daarvan in intervallen remmen.

- De wagen nooit met afgezette motor laten rollen. De remweg wordt aanzienlijk langer wanneer de rembekrachtiger niet geactiveerd is.
- Bij te oude remvloeistof kan een grote belasting van de remmen luchtbelvorming in het remsysteem tot gevolg hebben. Hierdoor werken de remmen minder goed.
- Frontspoilers die niet af fabriek zijn gemonteerd of beschadigd zijn, kunnen er de oorzaak van zijn dat er minder lucht bij de remmen komt en dat de remmen oververhit raken. Let voor het kopen van accessoires op de aanwijzingen » pag. 308, Technische wijzigingen.
- Wanneer een remcircuit is uitgevallen, wordt de remweg aanzienlijk langer! Direct een gespecialiseerde werkplaats opzoeken en niet onnodig rijden.

### Controlelampjes

#### ⓘ Gaat rood branden

Remvloeistofpeil te laag » pag. 323 of afwijking in remsysteem.

🚗 Rijd niet verder!

#### Ⓟ Gaat rood branden



Handrem aangetrokken » pag. 238.

Bij losgemaakte handrem gaat het lampje uit. »

**Gaat geel branden**

Remblokken voor versleten.

**⚠ ATTENTIE**

- Als het remcontrolelampje niet uit gaat of tijdens het rijden oplicht, is het remvloeistofpeil te laag - gevaar voor ongelukken! » pag. 323, Remvloeistof Stoppen, niet verder rijden. Roep de hulp in van een vakman.
- Als het remcontrolelampje  samen met het ABS-controlelampje  oplicht, kan de oorzaak ook een storing in de werking van het ABS zijn. Hierdoor kunnen de achterwielen relatief snel blokkeren als er wordt gered. Dit kan onder omstandigheden ertoe leiden dat de achterkant van de wagen uitbreekt - slipgevaar! De wagen stoppen en de hulp van een garage inroepen.

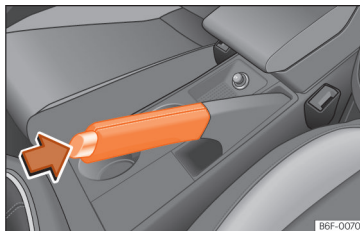
**Handrem****Afb. 219** Handrem tussen de voorstoelen.

Een stevig aangetrokken handrem voorkomt het ongewild weggrollen van de wagen. Handrem altijd goed aantrekken als u de wagen verlaat of parkeert.

**Handrem aantrekken**

- Handremhendel stevig omhoog trekken » **afb. 219**.

**Handrem losmaken**

- De hendel iets omhoogtrekken, ontgrendelknop in pijlrichting drukken » **afb. 219** en de hendel geheel omlaagdrukken » .

De handrem moet altijd stevig worden aangetrokken, zodat niet per ongeluk met een licht aangetrokken handrem kan worden gereden » .

**⚠ ATTENTIE**

- Nooit de handrem gebruiken om een rijdende wagen af te remmen. De remweg is veel langer omdat alleen de achterwielen worden afgeremd. Gevaar voor ongevallen!
- Een slechts gedeeltelijk losgezette handrem kan tot oververhitting van de achterremmen leiden en zo de werking van de remmen negatief beïnvloeden - gevaar voor ongelukken! Bovendien leidt dit tot voortijdige slijtage van de remblokken van de achterremmen.

**ⓘ VOORZICHTIG**

Voordat u de wagen verlaat, altijd eerst de handrem stevig aantrekken. Ook de 1e versnelling inschakelen. In wagens met automatische versnellingsbak zet u de schakelhendel in stand P.

**Parkeren**

Bij parkeren moet altijd de handrem stevig worden aangetrokken.

Let op het volgende wanneer u de wagen parkeert:

- Wagen met het rempedaal in stilstand houden.
- Handrem aantrekken.
- Schakel de 1e versnelling in.



– Motor uitschakelen en de contactsleutel uit het contactslot trekken. Het stuurwiel licht draaien, om het stuurslot te vergrendelen.

– Altijd de sleutels meenemen »» » ⚠

### Aanvullende aanwijzingen voor het parkeren op hellingen:

Het stuurwiel zo draaien dat de wagen tegen de stoerprand rolt als de wagen in beweging zou komen.

- Wanneer de wagen met de voorzijde **bergafwaarts** staat, de voorwielen naar rechts draaien zodat ze *naar de stoerprand* zijn gekeerd.
- Wanneer de wagen met de voorzijde **bergopwaarts** staat, de voorwielen naar links draaien zodat ze *van de stoerprand af* zijn gekeerd.
- Wagen zoals gebruikelijk beveiligen: handrem stevig aantrekken en in de 1e versnelling schakelen.

### ⚠ ATTENTIE

- Sluit elk mogelijk risico uit wanneer u de wagen onbeheerd achterlaat.
- Wagen nooit parkeren in omgevingen waarin het hete uitlaatsysteem in contact kan komen met droog gras, struikgewas, uitgelopen brandstof of ander licht ontvlambare materialen.
- Niet toelaten dat de passagiers in een afgesloten wagen zouden achterblijven om-

dat zij de portieren en de ruiten niet van binnenuit kunnen openen en daardoor in noodgevallen de wagen niet kunnen verlaten. Bovendien vertragen vergrendelde portieren de hulpverlening van buitenaf.

- Nooit kinderen zonder toezicht in de wagen achterlaten. Deze zouden bijvoorbeeld de handrem los kunnen maken en/of de versnellings-/keuzehendel bewegen en zo de wagen ongecontroleerd in beweging kunnen zetten.
- Afhankelijk van het jaargetijde kunnen in een geparkeerde wagen levensgevaarlijke temperaturen bereikt worden.

## Rem- en stabiliseringssystemen

### Controlelampjes

#### Spring aan

Storing in de ESC of uitschakeling door systeem. Het ESC-lampje brandt ook bij een storing van het ABS omdat het ESC-systeem samen met het ABS werkt.

#### Knippert

ESC of ASR geactiveerd.

#### Spring aan

Storing in ASR of uitschakeling door systeem.

#### Knippert

ASR geactiveerd.

#### Spring aan

ASR handmatig buiten werking gesteld.

Of: ESC in Sport-modus.

#### Spring aan »» pag. 243

Storing in ABS, of werkt niet.

De lampjes gaan branden wanneer het contact wordt ingeschakeld en moeten na circa 2 seconden weer uitgaan, wat overeenkomt met de duur van de functiecontrole.

### Elektronische stabiliseringscontrole (ESC)\*

Deze elektronische stabiliseringscontrole vermindert het slipgevaar en verbetert de rijstabiliteit van de wagen.

De elektronische stabiliseringscontrole (ESC) bestaat uit het elektronische sperdifferentieel (EDS) en de antislipregeling (ASR). De EDC werkt samen met het ABS. Bij uitvallen van »

ESC of ABS gaan beide controlelampjes branden. Dit omvat tevens het noodhulprem-systeem (HBA).

Wanneer u de motor start, wordt de ESC automatisch ingeschakeld.

De ESC is altijd geactiveerd, het is niet mogelijk het uit te schakelen. Met het Easy Connect-systeem kan enkel de ASR worden uitgeschakeld of de Sport-stand worden geselecteerd.

De ASR kan buiten werking worden gesteld in die situaties waarin u wilt dat de wielen slippen »» pag. 240.

Bijvoorbeeld:

- bij het rijden met sneeuwkettingen,
- bij het rijden in diepe sneeuw of op losse ondergrond,
- bij het losschommelen van de vastgereden wagen.

Vervolgens de ESC weer inschakelen door de knop in te drukken.

### **Elektronische Stabiliseringscontrole (ESC)\***



De ESC vermindert het gevaar van slingeren door de wielen afzonderlijk af te remmen.

Met behulp van de stuurinslag en de snelheid van de wagen wordt de door de bestuurder gewenste richting bepaald en voortdurend

met het werkelijke gedrag van de wagen vergeleken. Bij afwijkingen, bijv. als de wagen begint te slippen, wordt het juiste wiel door de ESC automatisch afgeremd.

De wagen wordt door de krachten die werken bij het afremmen, weer gestabiliseerd. Als de wagen in bochten tot overstuur (wegslippen van het achtereinde) neigt, werkt het systeem op het voorwiel dat de buitenlijn van de bocht beschrijft.

### **Controlelampje**

Er zijn twee informatiecontrolelampjes voor de elektronische stabilisatie. Het controlelampje  geeft informatie over de functie en  over de uitschakelstatus.

Als het controlelampje  blijft branden, nadat u de motor hebt gestart, dan kan het systeem zichzelf hebben uitgeschakeld. U kunt in dit geval de ESC weer inschakelen door het contact uit en in te schakelen. Wanneer het controlelampje uitgaat, werkt het systeem weer naar behoren.

### **⚠ ATTENTIE**

- **De natuurkundig bepaalde grenzen kunnen ook door de Elektronische Stabiliseringscontrole (ESC) niet worden opgeheven. Hiermee dient vooral bij een glad en nat wegdek en bij het rijden met een aanhangwagen rekening te worden gehouden.**

- **U moet uw rijstijl daarom steeds aanpassen aan de toestand van de weg en de verkeerssituatie. De aangeboden hogere veiligheid door de ESC mag geen aanleiding zijn tot het nemen van risico's!**

### **ⓘ VOORZICHTIG**

- **Om de werking van de ESC te garanderen moeten bij alle vier de wielen dezelfde banden zijn gemonteerd. Een verschillende afrolomtrek van de banden kan tot een ongewenste vermindering van het motorvermogen leiden.**
- **Wijzigingen aan de wagen (bijv. aan de motor, aan het remsysteem, aan het onderstel of een andere wiel-bandcombinatie) kunnen de werking van het ABS, EDS, ESC en ASR beïnvloeden.**

### **Anti-slipregeling op de aangedreven wielen (ASR)**



De aandrijfslipregeling voorkomt dat de aangedreven wielen doordraaien wanneer wordt geaccelereerd.

### **Beschrijving en werking van de aandrijfslipregeling bij het accelereren (ASR)**

De ASR gaat door vermindering van het motorvermogen het doordraaien van de aangedreven wielen bij het accelereren tegen.

Door de ASR wordt zelfs bij ongunstige weg-omstandigheden het wegrijden, accelereren en omhoogrijden aanzienlijk makkelijker of zelfs pas mogelijk.



De ASR wordt automatisch ingeschakeld, als de motor wordt gestart. Zo nodig kan deze functie worden in- of uitgeschakeld door middel van het Easy Connect-systeem\*.



Is het ASR uitgeschakeld, dan brandt het controlelampje . In het algemeen dient het altijd ingeschakeld te zijn. Enkel in uitzonderlijke gevallen, wanneer u wilt dat de wielen slippen, kunt u het uitschakelen via het Easy Connect-systeem, met de toets  /  en de functie-toets **SETUP** > **ESC-systeem**, bijvoorbeeld:

- Met rijden op ruimtebesparend reservewiel.
- Met sneeuwkettingen om de banden.
- Bij het rijden in een dik pak sneeuw of bij losse ondergrond.
- Wanneer de auto vastzit, om hem "schommelend" los te krijgen.

Daarna dient het mechanisme weer ingeschakeld te worden.

### Controlelampje

Er zijn drie informatiecontrolelampjes voor de tractiecontrole:  (voor wagens uitgerust met M-ABS),  (voor wagens uitgerust met ESC) en .

Als het systeem uit staat of bij een storing in het systeem, blijft het controlelampje  of  branden. Het ASR-controlelampje brandt ook bij een storing in het ABS, omdat de ASR samenwerkt met het ABS. Nadere aanwijzingen >>> pag. 241

### ATTENTIE

- **De natuurkundig bepaalde grenzen kunnen ook door de ASR niet worden opgeheven. Hiermee dient vooral bij een glad en nat wegdek en bij het rijden met een aanhangwagen rekening te worden gehouden.**
- **U moet uw rijstijl daarom steeds aanpassen aan de toestand van de weg en de verkeerssituatie. De aangeboden hogere veiligheid door de ASR mag geen aanleiding zijn tot het nemen van risico's!**

### VOORZICHTIG

- **Om de werking van de ASR te garanderen moeten bij alle vier de wielen dezelfde banden zijn gemonteerd. Een verschillende afroltrek van de banden kan tot een ongewenste vermindering van het motorvermogen leiden.**
- **Wijzigingen aan de wagen (bijv. aan de motor, aan het remsysteem, aan het onderstel of een andere wiel-bandcombinatie) kunnen de werking van het ABS en het ASR beïnvloeden.**

## ESC en ASR in-/uitschakelen\*

ESC wordt automatisch ingeschakeld wanneer de motor wordt aangezet en werkt enkel met draaiende motor; het bevat de systemen ABS, EDS en ASR.

De functies ASR en ESC moeten enkel uitgeschakeld worden in situaties waarin niet voldoende tractie wordt gehaald, zoals:

- Bij het rijden door diepe sneeuw of losliggend terrein.
- Om de vastgereden wagen "vrij te maken".

Sluit daarna de functies ASR en ESC opnieuw aan.



Naargelang de afwerking en versie bestaat de mogelijkheid om enkel ASR uit te schakelen of ESC in stand Sport te activeren.

### ESC in "Sportstand"

Via het menu van het Easy Connect-systeem >>>  pag. 34 kan de Sport-stand worden gekozen. Het ingrijpen van de ESC om de wagen te stabiliseren en de antislipregeling (ASR) worden beperkt.

Het controlelampje  gaat branden. Bij wagens met informatiesysteem voor de bestuurder\* wordt de melding voor de bestuurder **Elektronische stabiliseringscontrole (ESC): sport. Opgelet! Beperkte stabiliteit.** >>>

### "Sportstand" van ESC uitschakelen

Met het menu van het Easy Connect-systeem »»  pag. 34. Het controlelampje  gaat uit. Bij wagens met informatiesysteem voor de bestuurder\* wordt de melding voor de bestuurder getoond **Elektronische stabiliseringscontrole (ESC): on.**

### ASR uitschakelen



Via het menu van het Easy Connect-systeem wordt de ASR uitgeschakeld »»  pag. 34. De antislipregeling blijft gedeactiveerd.

Het controlelampje  gaat branden. Bij wagens met informatiesysteem voor de bestuurder\* wordt de melding voor de bestuurder **ASR gedeactiveerd.**

### ASR inschakelen

Via het menu van het Easy Connect-systeem »»  pag. 34 wordt de ASR ingeschakeld. De antislipregeling blijft geactiveerd.

Het controlelampje  dooft. Bij wagens met informatiesysteem voor de bestuurder\* wordt de melding voor de bestuurder **ASR geactiveerd.**

- Activeer of deactiveer de functie ASR of ESC in het Easy Connect-systeem door middel van de toets  /  en de functieknoppen **SETUP > ESC-systeem.**

### **ATTENTIE**

**U moet de ESC Sport alleen inschakelen, als de rijvaardigheid en de verkeerssituatie dit toelaten - slipgevaar!**

- **Met de ESC in Sport-stand is de stabiliserende werking beperkt om een meer sportief rijgedrag mogelijk te maken. De aangedreven wielen kunnen doorslippen, waardoor ook de wagen kan slippen.**

### **Let op**

**Bij het uitschakelen van de ASR of het selecteren van de Sportstand van de ESC, wordt het snelheidsregelsysteem\* uitgeschakeld.**

### **Elektronisch sperdifferentieel (EDS)\***

Het EDS werkt in combinatie met het ABS bij wagens die met de Elektronische Stabiliseringscontrole (ESC)\* zijn uitgerust.

Door het EDS wordt zelfs bij ongunstige weg-omstandigheden het wegrijden, accelereren en omhoogrijden aanzienlijk makkelijker of zelfs pas mogelijk.

Het controleert met behulp van de sensoren van het ABS het toerental van de aangedreven wielen.

Als er een toerentalverschil van ca. 100 omwentelingen/minuut tussen de aangedreven wielen is, bijv. op een ondergrond die aan één kant glibberig is, dan wordt het doordraaiende wiel afgeremd en de aandrijfkraft op het andere aangedreven wiel overgedragen door middel van het differentieel. Dit gebeurt tot een snelheid van ca. 80 km/u (50 mph).

Opdat de schijfrem van het afgeremde wiel niet te warm wordt, wordt het EDS bij buitengewoon sterke belasting automatisch uitgeschakeld. De wagen blijft normaal werken met dezelfde eigenschappen als die van een wagen zonder EDS. Daarom wordt het uitschakelen van het EDS niet aangegeven.

Zodra de rem is afgekoeld, wordt het EDS automatisch weer ingeschakeld.

### Controlelampje

Als het ESC-controlelampje gaat  branden, is het EDS uitgevallen. Zoek dan zo snel mogelijk een gespecialiseerde werkplaats op.

### **ATTENTIE**

- **Bij het accelereren op een gladde weg, bijv. bij ijs en sneeuw, voorzichtig gas geven. De aangedreven wielen kunnen ondanks het EDS doordraaien en daardoor de rijveiligheid negatief beïnvloeden.**
- **U moet uw rijstijl steeds aanpassen aan de toestand van de weg en de verkeerssituatie. De aangeboden hogere veiligheid**

van het EDS mag geen aanleiding zijn tot het nemen van risico's!

### ① VOORZICHTIG

Wijzigingen aan de wagen (bijv. aan de motor, aan het remsysteem, aan het onderstel of aan een andere wiel-bandcombinatie) kunnen de werking van het EDS beïnvloeden » pag. 308.

## Antiblokkeersysteem (ABS)

Het antiblokkeersysteem (ABS) verhindert dat de wielen blokkeren en draagt aanzienlijk bij tot de verhoging van de actieve rijveiligheid.

### Werking van het ABS

Wanneer een wiel een voor de rijnsnelheid te lage snelheid heeft en tot blokkeren neigt, dan wordt de remdruk voor dit wiel minder. Men bemerkt deze regeling door een **pulserende beweging van het rempedaal**, gecombineerd met geluiden. Hierdoor krijgt u als bestuurder bewust de informatie "De wielen neigen ertoe om te blokkeren en het ABS treedt in werking". Omdat het ABS in deze toestand optimaal kan regelen, moet het rempedaal ingetrapt blijven. In geen geval "pompend remmen"!

Bij een noodstop op glad wegdek blijft een optimale bestuurbaarheid gewaarborgd omdat de wielen niet blokkeren.

Er mag niet worden verwacht dat door het ABS onder *alle* omstandigheden de remweg wordt verkort. De remweg kan op grind of bij verse sneeuw op een gladde ondergrond zelfs langer worden.

### Het ABS is defect indien:

- Het controlelampje  gaat niet branden wanneer het contact wordt ingeschakeld.
- Het controlelampje na enkele seconden niet weer uitgaat.
- Het controlelampje gaat branden tijdens het rijden.

Er kan nog met het normale remsysteem - dus zonder ABS - worden geremd. Zoek dan zo snel mogelijk een gespecialiseerde werkplaats op.

Als er een storing in het ABS is, gaat ook het controlelampje van het ESC\* en dat van de bandenspanning branden.

### Storing in het hele remsysteem

Als het ABS-controlelampje  samen met het controlelampje voor het remsysteem  gaat branden, is niet alleen het ABS defect maar moet u ook rekening houden met een defect remsysteem » » .

### ATTENTIE

- Het ABS kan de natuurkundig bepaalde grenzen niet overwinnen, een gladde of natte rijbaan is ook met ABS gevaarlijk! Wanneer het ABS in werking is, moet de snelheid onmiddellijk aan de wegomstandigheden en het verkeer worden aangepast. De aangeboden hogere veiligheid mag geen aanleiding zijn tot het nemen van grotere risico's.
- De werking van het ABS hangt ook van de banden af » pag. 327.
- Bij wijzigingen aan het onderstel of aan het remsysteem kan de werking van het ABS ernstig worden belemmerd.

### ATTENTIE

- Voordat u de motorkap opent, dient u rekening te houden met de aanwijzingen » pag. 317, Werkzaamheden in de motorruimte.
- Als het remcontrolelampje  en het ABS-controlelampje  gelijktijdig branden, onmiddellijk de wagen stoppen en het remvloeistofpeil controleren » pag. 323, Remvloeistof. Als het remvloeistofpeil tot onder de "MIN"-markering is gedaald, niet verder rijden - gevaar voor ongevallen! Roep de hulp in van een vakman.
- Als het remvloeistofpeil in orde is, kan de storing in het remsysteem veroorzaakt zijn door een storing in de werking van het ABS. Hierdoor kunnen de achterwielen relatief »

snel blokkeren als er wordt geremd. Dit kan onder omstandigheden ertoe leiden dat de achterkant van de wagen uitbreekt - slipgevaar! De wagen stoppen en de hulp van een garage invoeren.

### Remkrachtassistent\*

De hydraulische remkrachtassistent is alleen ingebouwd in wagens die uitgerust zijn met ESC.

In een noodsituatie remmen de meeste bestuurders weliswaar op tijd, maar niet met de maximale remdruk. Hierdoor wordt de remweg langer dan noodzakelijk!

Op dat moment grijpt de hydraulische remkrachtassistent in. Wanneer u het rempedaal heel snel intrapt, wordt dit door de remkrachtassistent als een noodsituatie geïnterpreteerd. De remkrachtassistent bouwt dan binnen heel korte tijd volledige remdruk op om sneller en effectiever het ABS te activeren en de remweg te verkorten.

De druk op het rempedaal niet verlagen, want zodra u het rempedaal loslaat wordt de remkrachtassistent vanzelf weer uitgeschakeld.

### Automatisch oplichten van de alarmlichten

Bij plots remmen of het uitvoeren van een noodstop gaan de remlichten automatisch knipperen. Indien het noodremmen zou aanhouden tot het stopzetten van de wagen, gaan op dat ogenblik de noodlichten of "warning" aan, waarbij vanaf dan de remlichten doorlopend blijven branden. De noodlichten zullen automatisch uitgaan bij het opnieuw rijden of bij het indrukken van de drukknop van de schakelaar.

#### ATTENTIE

- **Het gevaar voor ongevallen wordt hoger, wanneer u te snel of te dicht op uw voorganger rijdt of wanneer de weg glad of nat is. Het risico op een aanrijding in dergelijke omstandigheden kan door de remkrachtassistent niet worden verminderd - gevaar voor ongelukken!**
- **De remkrachtassistent kan de natuurkundig bepaalde grenzen niet overwinnen, een gladde of natte weg blijft ook met deze remkrachtassistent gevaarlijk! De snelheid altijd aan de weg- en verkeersomstandigheden aanpassen. De aangeboden hogere veiligheid mag geen aanleiding zijn tot het nemen van grotere risico's.**

### Elektronisch beheer van het aandrijfkoppel (XDS)\*

Bij het nemen van een bocht maakt het differentieelmechanisme van de aandrijfassen het mogelijk dat het buitenwiel sneller draait dan het binnenwiel. Op deze wijze ontvangt het wiel dat sneller draait (buitenwiel) minder aandrijfkoppel dan het binnenwiel. Dit kan veroorzaken dat in bepaalde omstandigheden het koppel afgeleverd aan het binnenwiel te hoog is en dit zou slippen veroorzaken. Het buitenwiel ontvangt daarentegen minder aandrijfkoppel dan wat deze zou kunnen overbrengen. Dit effect veroorzaakt een algemeen verlies van het wegvastheid aan de zijkant in de vooras, die zich uit in onderstuur of "verlenging" van de baan.

Het XDS-systeem kan, via de sensoren en signalen van de ESC, dit effect waarnemen en corrigeren.

De XDS remt via de ESC het binnenwiel, zodat het effect van het teveel aan aandrijfkoppel van dit wiel wordt opgeheven. Dit zal ertoe leiden dat de door de bestuurder gekozen lijn preciezer zal worden uitgevoerd.

Het XDS-systeem werkt in combinatie met de ESC en blijft altijd actief, hoewel de aandrijfslipregeling ASR uitgeschakeld zou zijn of de ESC in Sport-modus staat.

### Rem voor meervoudige aanrijdingen\*

De rem voor meervoudige aanrijdingen helpt de bestuurder in geval van een ongeluk door in te grijpen op de remming en zo het risico op doorslippen tijdens het ongeluk en daarmee verdere aanrijdingen te voorkomen.

De rem voor meervoudige aanrijdingen [multi-collision] grijpt in bij een frontale botsing, zijdelingse botsing en botsing van achteren, zodra de airbagregeleenheid constateert dat activering noodzakelijk is, mits de aanrijding bij een snelheid hoger dan 10 km/u (6 mpu) gebeurt. De ESC remt de wagen automatisch wanneer de ESC, de hydraulische reminstallatie en de elektrische installatie niet beschadigd zijn.

Tijdens het ongeluk zijn de volgende acties bepalend voor automatische remming:

- Wanneer de bestuurder het gaspedaal in-trapt, vindt geen automatische remming plaats.
- Zodra de remdruk veroorzaakt door het rempedaal hoger is dan de remdruk in het systeem, zal de wagen handmatig remmen.
- Als zich een storing voordoet in de ESC is de rem voor meervoudige aanrijdingen niet beschikbaar.

### Rembekrachtiger

De rembekrachtiger versterkt de druk die u met het rempedaal bewerkstelligt. Deze werkt **alleen bij draaiende motor**.

Werkt de rembekrachtiger niet, omdat bijv. de wagen moet worden gesleept of omdat er schade aan de rembekrachtiger is ontstaan, dan het rempedaal veel krachtiger intrappen dan normaal.

#### ATTENTIE

**De remweg kan door externe invloeden worden verlengd.**

- **De wagen nooit met afgezette motor laten rollen. Anders bestaat er gevaar voor ongelukken. De remweg wordt aanzienlijk langer wanneer de rembekrachtiger niet geactiveerd is.**
- **Wanneer de rembekrachtiger niet werkt, bijv. wanneer de wagen wordt gesleept, is voor het remmen aanzienlijk meer pedaalkracht nodig.**

### Starthulp op hellingen\*



**Afb. 220** Gerelateerde video

Deze functie is alleen beschikbaar bij wagens die met ESC zijn uitgerust.

De starthulp op hellingen helpt de bestuurder bij het bergop starten, door de wagen in stilstand te houden.

Het systeem behoudt de remdruk tijdens ca. twee seconden nadat de bestuurder de voet van het rempedaal haalt, om te vermijden dat de wagen naar achteren rolt tijdens het startmanoeuvre. Tijdens deze twee seconden heeft de bestuurder voldoende tijd om het koppelingpedaal los te laten en te versnellen zonder dat de wagen zich verplaatst en zonder de handrem te moeten gebruiken. Dit maakt het starten gemakkelijker, comfortabeler en veiliger.

De voorwaarden voor de werking ervan zijn:

- op een helling staan,
- gesloten bestuurdersportier,
- wagen in volledige stilstand,
- draaiende motor en ingetrapte rem,



- bovendien moet de versnelling ingeschakeld zijn of in vrijloop staan voor de schakelbak en de keuzehendel zich bevinden in de stand **S**, **D** of **R** in het geval van de automatische transmissie.

Het systeem is ook actief voor bergop met achteruit.

### ⚠ ATTENTIE

- Indien u de wagen niet onmiddellijk start nadat u de voet van het rempedaal gehaald hebt, kan de wagen in bepaalde omstandigheden terugrollen. Trap het rempedaal in of trek de handrem onmiddellijk aan.
- Indien de motor afslaat, trap het rempedaal in of trek de handrem onmiddellijk aan.
- Indien u in file bergopwaarts rijdt en wilt voorkomen dat de wagen per ongeluk terugrolt bij het starten, houd het rempedaal dan gedurende enkele seconden ingetrapt voordat u de wagen in beweging brengt.

### i Let op

In uw Erkende servicecentrum of in een gespecialiseerde werkplaats kan men u zegen van uw wagen met dit systeem is uitgerust.

## Schakelbak

### Rijden met handgeschakelde versnellingsbak

Lees aandachtig de aanvullende informatie »»  pag. 40

Bepaalde uitvoeringen van het model zijn met een 6-versnellings handgeschakelde versnellingsbak uitgevoerd, waarvan het schakelschema op de versnellingshendel is afgebeeld.

De achteruitrijversnelling dient enkel met stilstaande wagen ingeschakeld te worden. Wacht bij een draaiende motor ca. 6 seconden met volledig ingetrapt koppelingspedaal alvorens de achteruit in te schakelen om de versnellingsbak niet te beschadigen.

Wanneer de achteruitversnelling en het contact zijn ingeschakeld, branden de achteruitrijlichten.

### ⚠ ATTENTIE

- De wagen wordt bij draaiende motor direct in beweging gezet zodra u een versnelling inschakelt en het koppelingspedaal loslaat.
- Noot tijdens het rijden de achteruitversnelling inschakelen - gevaar voor ongevallen!

### i Let op

- Tijdens het rijden uw hand niet op de versnellingshendel laten rusten. De druk van uw hand wordt overgebracht op de schakelvorken en kan zo op den duur leiden tot voortijdige slijtage van de schakelvorken.
- Koppelingspedaal helemaal intrappen wanneer u schakelt om onnodige slijtage en beschadigingen te voorkomen.
- Houd de wagen niet met "slippende" koppeling in stilstand op hellingen. Dit leidt tot voortijdige slijtage van de koppeling en mogelijke schade.
- Laat uw voet niet op het koppelingspedaal rusten; hoewel de kracht die dan daarop wordt uitgeoefend slechts klein is, kan die toch leiden tot vroegtijdige slijtage van de koppelingsplaat. Gebruik de voetenruimte wanneer niet wordt geschakeld.

## Automatische versnellingsbak/automatische DSG-versnellingsbak\*

### Inleiding

De wagen is met een schakelbak met elektronische regeling uitgerust. De krachtoverbrenging tussen motor en versnellingsbak gebeurt via twee onafhankelijke koppelingen.



Deze vervangen de koppelomvormer van gebruikelijke automatische transmissies en maken het accelereren van de wagen zonder merkbare trekkrachtonderbreking mogelijk.

Met behulp van de **tiptronic** kunnen de versnellingen naar wens ook *handmatig* worden geschakeld » pag. 249, **Versnellingen schakelen in de tiptronic-stand\***.

### Controlelampjes

#### Gaat groen branden

Rempedaal niet ingetrapt.  
Trap het rempedaal in om een rijstand te selecteren.

#### Knippert groen

De vergrendelingsknop op de keuzehendel is niet vastgeklikt.  
Het vooruit bewegen van de wagen wordt verhinderd.  
Klik de keuzehendelvergrendeling vast.

### Standen van de keuzehendel

Lees aandachtig de aanvullende informatie »  pag. 40

De ingeschakelde keuzehendelstand wordt op het display weergegeven doordat het betreffende teken oplicht. Verder wordt op het display de gekozen versnelling aangegeven als de keuzehendel in een van de handmatige standen M, D, E of S staat.

#### P - Parkeervergrendeling

In deze keuzehendelstand zijn de aandrijvende wielen geblokkeerd. De parkeervergrendeling mag alleen bij *stilstaande* wagen worden ingeschakeld » .

Om de keuzehendel in en uit stand P te zetten, moet de vergrendelknop (knop in de keuzehendelgreep) worden ingedrukt en tegelijkertijd het rempedaal worden ingetrapt.

#### R – Achteruitversnelling

De achteruitversnelling mag alleen bij *stilstaande* wagen en bij stationair draaiende motor worden ingeschakeld » .

Voor het inschakelen van stand R de vergrendelknop indrukken en tegelijkertijd het rempedaal intrappen. Bij ingeschakeld contact branden de achteruitrijlampen als de keuzehendel in de stand R staat.

#### N - Vrije stand (stationair)

Als de keuzehendel in deze stand staat, staat de versnelling in de vrij.

#### D/S - Normale stand voor vooruitrijden

De keuzehendel in de stand D/S zorgt ervoor dat de versnelling kan worden bediend in de stand normaal (D) of sportief (S). Om de sportieve stand S te kiezen, moet u de keuzehendel naar achter verplaatsen. Door deze nogmaals te verplaatsen, keert u terug naar de stand normaal D. Op het display in het instrumentenpaneel wordt de gekozen stand aangegeven.

In de **stand normaal** (D) kiest de versnellingsbak automatisch de meest optimale overbrengingsverhouding. Deze is afhankelijk van motorbelasting, rijnsnelheid en dynamische schakelprogramma (DSP).

In bepaalde omstandigheden (opstoppingen, korte haltes enz.) kan de wagen starten in de overbrengingsverhouding D2<sup>1)</sup> om het comfort te verbeteren.

De **stand sport** (S) moet worden gekozen voor een sportieve rijstijl. Het volledige vermogen van de motor wordt benut. Bij het versnellen zijn de schakelfasen goed voelbaar. »

<sup>1)</sup> Geldig voor de motor 1.6 MPI 81 kW met automatische versnelling.

Trap het rempedaal in om met de keuzehendel vanuit stand N naar stand D/S te schakelen bij snelheden onder 3 km/u (2 mpu) of bij stilstaande wagen » » ⚠.

Onder bepaalde omstandigheden (bijv. op bergwegen) kan het beter zijn om tijdelijk de tiptronic-functie in te schakelen » » pag. 249, om *handmatig* de overbrengingsverhouding aan de rij-omstandigheden aan te passen.

### ⚠ ATTENTIE

- Zorg ervoor dat u bij stilstaande wagen niet het gaspedaal per ongeluk intrapt. De wagen gaat anders direct rijden - ook wanneer de parkeerrem is vastgezet - gevaar voor ongelukken!
- Nooit tijdens het rijden de keuzehendel in stand R of P zetten. Anders bestaat er gevaar voor ongelukken.
- Bij draaiende motor en met de keuzehendel in een willekeurige stand behalve P is het nodig om het rempedaal ingetrapt te houden om de wagen stil te houden, omdat ook bij stationair toerental de krachtoverbrenging niet helemaal wordt onderbroken (de wagen "kruipt"). Als bij een stilstaande wagen een versnelling is ingeschakeld, mag in geen geval onoplettend gas worden gegeven. De wagen gaat anders direct rijden - ook wanneer de parkeerrem is vastgezet - gevaar voor ongelukken!
- Geen gas geven als u bij stilstaande wagen en draaiende motor de keuzehendel-

stand verandert. Anders bestaat er gevaar voor ongelukken.

- Laat als bestuurder uw wagen nooit achter met draaiende motor en ingeschakelde rijstand. Als u bij draaiende motor de wagen moet verlaten, de handrem stevig aantrekken en de parkeervergrendeling (P) inschakelen.
- Voordat u of andere personen de motorcap openen en aan de draaiende motor werken, moet de parkeerrem wordt opgetrokken en de keuzehendelstand in stand P worden gezet - gevaar voor ongelukken! Beslist de waarschuwingsaanwijzingen opvolgen » » pag. 317, Werkzaamheden in de motorruimte.

### i Let op

- Als u tijdens het rijden per ongeluk stand N hebt ingeschakeld, moet u het gas loslaten en wachten totdat de motor weer op stationair toerental draait voordat u rijstand D of S inschakelt.
- Als de voeding wordt onderbroken in stand P, kan de keuzehendel niet meer worden verplaatst. In dit geval moet u de noodontgrendelprocedure uitvoeren » » 📖 pag. 41.

## Keuzehendelvergrendeling

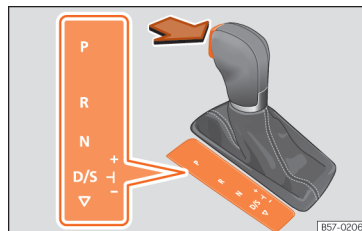

Afb. 221 Keuzehendelvergrendeling.

De keuzehendelvergrendeling voorkomt dat per ongeluk een rijstand wordt ingeschakeld en de wagen daarbij onbedoeld in beweging komt.

De keuzehendelvergrendeling wordt als volgt uitgeschakeld:

- Schakel het contact in.
- Rempedaal intrappen en tegelijkertijd vergrendelknop ingedrukt houden in de richting aangegeven met de pijl » » **afb. 221**.

### Automatische keuzehendelvergrendeling

Als het contact is ingeschakeld, is de keuzehendel vergrendeld in de standen P en N. Om de hendel te ontgrendelen, moet u het rempedaal intrappen en tegelijk op de ontgrendelingsknop drukken als de keuzehendel in stand P staat. Ter informatie voor de

bestuurder verschijnt op het display de volgende melding als de keuzehendel in de stand P of N staat:

### Bij het inschakelen van een rijstand bij stilstand: rem intrappen.

De vergrendeling van de hendel werkt enkel met stilstaande wagen bij een snelheid tot 5 km/u (3 mpu). Bij een snelheid hoger dan 5 km/u (3 mpu) wordt de vergrendeling van de hendel in stand N automatisch uitgeschakeld.

Bij snel schakelen via stand N (bijvoorbeeld van R naar D) wordt de keuzehendel niet vergrendeld. Hierdoor wordt bijvoorbeeld het "losschommelen" bij vastgereden wagen mogelijk. Als de hendel bij niet-ingetrap rempedaal langer dan ongeveer twee seconden in stand N staat, wordt de keuzehendel vergrendeld.

### Vergrendelknop

De vergrendelknop in de keuzehendel voorkomt het per ongeluk inschakelen van bepaalde keuzehendelstanden. Als u de vergrendelknop indrukt, wordt de keuzehendel vergrendeling opgeheven.

### Uittrekblokkering contactsleutel

De sleutel kan na het uitschakelen uit het contact worden getrokken wanneer de keuzehendel in stand P staat. Zolang de contactsleutel niet in het contactslot zit, is de keuzehendel in stand P geblokkeerd.

### **i** Let op

- Als de blokkering van de keuzehendel niet aangrijpt, is er een storing opgetreden. De transmissie blijft ontkoppeld om te voorkomen dat de wagen plotseling in beweging komt. Ga als volgt te werk om de keuzehendel te laten blokkeren:

- Met 6-versnellingenbak: trap het rempedaal in en laat het weer los.
- Met 7-versnellingenbak: trap het rempedaal in. Plaats de keuzehendel in de stand P of N en kies vervolgens een rijstand.

- Als de wagen noch vooruit, noch achteruit rijdt, ondanks dat een rijstand is gekozen, ga dan als volgt te werk:

- Als de wagen niet in de gewenste richting rijdt, heeft het systeem de rijstand waarschijnlijk niet correct ingeschakeld. Trap het rempedaal in en schakel de rijstand opnieuw in.
- Als de wagen nog steeds niet in de gewenste richting rijdt, is er sprake van een systeemstoring. Roep hulp van specialisten in en laat het systeem nakijken.

## Versnellingen schakelen in de tiptronic-stand\*

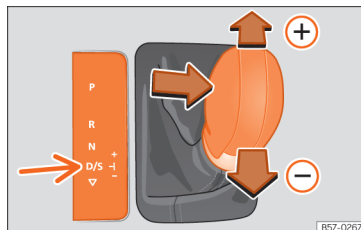

**Afb. 222** Middenconsole: schakelen met tiptronic.

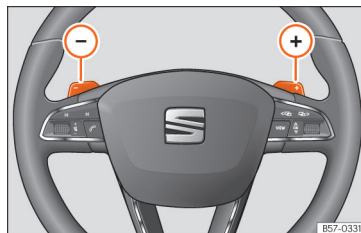

**Afb. 223** Stuur: hendels voor automatisch schakelen.

In wagens met een automatische transmissie kunt u met het tiptronic-systeem handmatig schakelen. »

### Handmatig schakelen met de keuzehendel

Het is mogelijk om naar de tiptronic-stand te gaan terwijl de wagen stilstaat, maar ook tijdens het rijden.

- Om naar de tiptronic-stand te wisselen, drukt u de keuzehendel uit de stand D/S en vervolgens naar rechts. Na de omschakeling verschijnt op het display in het instrumentenpaneel de melding dat de keuzehendel in stand **M** staat (bijv. **M4** betekent dat de 4e versnelling is gekozen).
- Trek de hendel naar voren (+) om op te schakelen » » **afb. 222**.
- Trek de keuzehendel naar achteren (-) om terug te schakelen.
- Om de Tiptronic-stand te verlaten, brengt u de keuzehendel naar links.

### Handmatig schakelen met de peddels\*

De peddels voor handmatig schakelen kunnen worden gebruikt als de keuzehendel in de stand D/S of **M** staat.

- Druk op de peddel (+) om op te schakelen » » **afb. 223**.
- Druk op de peddel (-) om terug te schakelen.
- Om de Tiptronic-stand te verlaten, trekt u de peddel gedurende ongeveer 1 seconde naar het stuur of beweegt u de keuzehendel naar links.

- Als geen peddel wordt bediend binnen afzienbare tijd terwijl de keuzehendel in de stand D/S staat, keert de regeling van de transmissie terug naar de automatische stand. Om permanent om te schakelen naar handmatig schakelen via de peddels, moet u de keuzehendel vanuit de stand D/S naar rechts verplaatsen.

Bij het accelereren schakelt de versnellingsbak automatisch naar de volgende rijstand kort vóór het bereiken van het maximaal toegestane motortoerental.

Wanneer u vanuit een hogere versnelling een lagere versnelling hebt gekozen, dan schakelt de automaat alleen terug als een te hoog motortoerental niet meer mogelijk is.

Als de kickdown wordt ingetrapt, schakelt de versnellingsbak afhankelijk van de snelheid en het motortoerental terug naar een lagere versnelling.

### Aanwijzingen voor het rijden

De vooruitversnellingen worden automatisch op- en teruggeschakeld.

De motor kan uitsluitend starten als de keuzehendel in de stand P of N staat. Bij lage temperaturen (onder -10°C) kan de motor uitsluitend worden gestart als de keuzehendel in de stand P staat.

### Wegrijden

- Rempedaal intrappen en ingetrapt houden.
- Grendelknop (knop in de keuzehendel-greep) ingedrukt houden, keuzehendel in de gewenste stand zetten, bijv. stand **D** » » **pag. 247**, en de grendelknop loslaten.
- Even wachten tot de versnellingsbak heeft geschakeld (lichte schok merkbaar).
- Rempedaal loslaten en gas geven » » ⚠.

### Kort stoppen

- Wagen met het rempedaal korte tijd vasthouden, bijv. voor stoplichten. Hierbij geen gas geven.

### Stoppen/parkeren

Als het portier aan bestuurderszijde wordt geopend en de keuzehendel staat niet in de stand P, kan de wagen weggrollen. De aanwijzing voor de bestuurder is: ⚠ **Versnelling: keuzehendel in rijstand!**. Bovendien hoort u een zoemer.

- Rempedaal intrappen en ingetrapt houden » » ⚠.
- Handrem aantrekken.
- Zet de keuzehendel in stand P.

### Bergopwaarts stilstaan

- Trap *altijd* het rempedaal flink in om te voorkomen dat de wagen "naar achteren

rolt"; trek indien nodig de handrem op » » » ⚠. Verhoog **niet** het motortoerental (door op het gaspedaal te trappen) in een rijstand om te voorkomen dat de wagen "naar beneden rijdt" » » » ⚠.

### Bergop wegrijden

- Handrem aantrekken.
- Bij ingeschakelde rijstand gedoseerd gas geven en de handrem loszetten.

**Bergaf rijden:** in bepaalde omstandigheden (bijv. tijdens het rijden in bergen of met een aanhangwagen), kan het gunstig zijn tijdelijk over te schakelen naar de handmatige versnelling, om de overbrengingsverhouding handmatig aan de rijomstandigheden aan te passen » » » ⚠.

Bij het parkeren op vlak terrein is het voldoende om de keuzehendel in stand P te schakelen. Bij een helling eerst de parkeerrem vastzetten en daarna de keuzehendel in stand P schakelen. Daardoor bereikt u dat het vergrendelingsmechanisme niet te sterk wordt belast en dat de keuzehendel gemakkelijker uit stand P kan worden getest.

### ⚠ ATTENTIE

**Veiligheidsaanwijzingen » » » ⚠ in Standen van de keuzehendel op pag. 248 in acht nemen.**

- Laat de remmen niet aanlopen en trap het rempedaal niet te vaak of te lang in. Als u continu remt, raken de remmen oververhit. Dit resulteert in een aanzienlijke afname van de remwerking, een verhoging van de remafstand en schade aan het gehele remsysteem.
- Wanneer u op hellingen moet stoppen, de wagen altijd met de voetrem resp. handrem vasthouden om te voorkomen dat hij terugrolt.

### ⚠ VOORZICHTIG

- Bij het stoppen op hellingen niet proberen om bij ingeschakelde rijstand en door gas geven het weggrollen van de wagen te verhinderen. Hierdoor kan de automatische transmissie worden oververhit en beschadigd. Trek de handrem aan of trap het rempedaal in om terugrollen van de wagen te voorkomen.
- Als u de wagen met afgezette motor en de keuzehendel in stand N laat rollen, wordt de automatische transmissie beschadigd, omdat deze dan niet wordt gesmeerd.
- Onder bepaalde rij- of verkeersomstandigheden, zoals regelmatig aanslepen, langdurig "kruipen" of files met regelmatig stilstand, kan de transmissie oververhit raken en schade oplopen! Als het controlelampje ⚠ oplicht, stop de wagen dan zodra daartoe de mogelijkheid bestaat en wacht

**totdat de transmissie is afgekoeld » » pag. 254.**

### Kickdown

Het kickdown-systeem maakt een maximale acceleratie mogelijk.

Als het gaspedaal door het drukpunt heen geheel wordt ingetrapt, wordt afhankelijk van rij snelheid en motortoerental naar een lagere versnelling teruggeschakeld. Het opschakelen naar de volgende versnelling gebeurt pas zodra het maximaal toegestane toerental is bereikt.

### ⚠ ATTENTIE



**Let op dat bij glad wegdek de aangedreven wielen kunnen doorslippen als de kickdown wordt bediend - slipgevaar!**

### Programma launch-control

✓ Geldt voor wagens: met Launch Control / DSG met 6 versnellingen en dieselmotoren met een vermogen hoger dan 125 kW of benzinemotoren zwaarder dan 140 kW.

Het launch control-programma maakt een maximale acceleratie mogelijk. »

Voorwaarde: de motor heeft de bedrijfstemperatuur bereikt en het stuurwiel is niet gedraaid.

Het launch control-motortoerental is bij benzine- en dieselmotoren verschillend. Om de launch control te gebruiken, moet de aandrijfslipregeling (ASR) worden uitgeschakeld via het menu van het Easy Connect-systeem »  pag. 34. Het controlelampje  blijft branden of knippert langzaam afhankelijk van het feit of de wagen al dan niet voorzien is van een bestuurdersinformatiesysteem\*.

Bij wagens met bestuurdersinformatiesysteem wordt de uitschakeling in het instrumentenpaneel met een permanent brandend ESC-lampje en de tekstmelding **Elektronische stabiliseringscontrole gedeactiveerd** (tijdelijk) weergegeven.

- Schakel bij draaiende motor de aandrijfslipregeling (ASR) uit<sup>1)</sup>.
- Plaats de keuzehendel in de stand "S" of tiptronic, of kies de rijstijl **sport** in SEAT Drive Profile\* » **pag. 284**.
- Met uw linkervoet het rempedaal krachtig intrappen en ten minste 1 sec. volledig ingetrapt houden.

- Trap met de rechtervoet het gaspedaal volledig of naar kickdown-stand in. Er wordt daarbij een motortoerental van ca. **3200 tpm** (benzinemotor) of ca. **2000 tpm** (dieselmotor) ingesteld.
- Linkervoet van het rempedaal halen.

### **ATTENTIE**

- Pas uw rijstijl altijd aan de verkeerssituatie aan.
- De Launch Control alleen gebruiken wanneer de weg- en verkeersomstandigheden dit toelaten en andere verkeersdeelnemers door uw rijstijl en het acceleratievermogen van de wagen niet worden gehinderd of in gevaar gebracht.
- Let erop dat de ESC ingeschakeld blijft. Houd er wel rekening mee dat bij uitgeschakeld(e) ASR en ESC de wielen kunnen doordraaien en de wagen kan uitbreken - slijpgevaar! Gevaar voor ongevallen!
- Na het wégrijden moet u opnieuw de "sportstand" uitschakelen voor de ESC, door kort op de toets  OFF te drukken.

### **Let op**

- Het is mogelijk dat door gebruik van het launch-controlprogramma de temperatuur van de versnellingsbak flink oploopt. In dat geval moet het programma enkele minuten worden uitgeschakeld. Zodra de transmissie weer is afgekoeld, kan het programma opnieuw worden gebruikt.
- Bij accelereren met het launch-controlprogramma worden alle wagenonderdelen sterk belast. Dit kan tot hogere slijtage leiden.

## Bergafondersteuning\*

De bergafdaalhelp ondersteunt de bestuurder bij het rijden op hellingen.

In de keuzehendelstanden D/S wordt bij het intrappen van de voetrem de bergafdaalhelp geactiveerd. De automatische transmissie schakelt automatisch terug naar een voor de afdaling geschikte versnelling. Binnen de natuurkundige aandrijftechnische grenzen probeert de bergafdaalhelp de voor het afdalen gekozen snelheid aan te houden. Het kan eventueel noodzakelijk zijn de snelheid ook

<sup>1)</sup> Wagens zonder bestuurdersinformatiesysteem: het controlelampje knippert langzaam / Wagens met bestuurdersinformatiesysteem: het lampje blijft branden.

met de voetrem te corrigeren. Aangezien de bergafondersteuning slechts kan reduceren tot de 3e versnelling, dient op steile hellingen mogelijk overgeschakeld te worden naar tiptronic-stand. In dat geval kunt u in triptronic-stand handmatig terugschakelen naar de 2e of 1e versnelling om op de motor af te remmen en de remmen te ontlasten.

Zodra de helling minder steil wordt of het gaspedaal wordt ingetrapd, schakelt de bergafdaalhelp weer uit.

Bij wagens met snelheidsregelsysteem\*  
» pag. 265 wordt bij het instellen van de snelheid ook de bergafdaalhelp geactiveerd.

### ⚠ ATTENTIE

De bergafdaalhelp is niet verder beschikbaar dan bepaald door de grenzen van de natuurkundige wetten. Daardoor kan deze niet onder alle omstandigheden de snelheid constant houden. Blijf altijd paraat om zelf te remmen!

### Inertiestand

De inertiestand maakt het mogelijk om gebruik te maken van de kinetische energie van de wagen bij het rijden op plaatsen waar het gaspedaal niet hoeft te worden ingetrapd. Zo wordt brandstof bespaard. Gebruik de inertiestand om de wagen "uit te laten rollen", bij-

voorbeeld bij het naderen van de bebouwde kom.

### Inertiestand activeren

Voorwaarde: keuzehendel in stand D, hellingen minder dan 12%.

- Kies in SEAT Drive Profile\* de stand **Eco**  
» pag. 284.
- Haal de voet van het gaspedaal.

De aanwijzing voor de bestuurder vermeldt **Inertie**. Bij snelheden hoger dan 20 km/u (12 mpu) ontkoppelt de transmissie automatisch en rolt de wagen uit, zonder af te remmen op de motor. Zolang de wagen rolt, draait de motor stationair.

### Inertiestand deactiveren

- Bedien het rempedaal of koppelingspedaal.

Om weer te gaan afremmen en de uitschakeling van de motor ongedaan te maken, hoeft u slechts op het rempedaal te trappen.

De combinatie van de **inertie-stand** (= langere afstand met minder energie) en de **ontkoppeling door inertie** (= kortere afstand waarbij brandstof nodig is) verbetert het brandstofverbruik en reduceert de uitlaatgasemissie.

### ⚠ ATTENTIE

- Als de inertie-stand is geactiveerd, houd er dan rekening mee dat bij het naderen van een obstakel en het loslaten van het gaspedaal de wagen niet op normale wijze vertraagt - gevaar op ongelukken!
- Bij gebruik van de inertie-stand in een afdeling, kan de snelheid van de wagen toenemen - gevaar op ongelukken!
- Als anderen met uw wagen rijden, waarschuw deze dan voor de inertie-stand.

### ℹ Let op

- De inertie-stand is uitsluitend beschikbaar in de rijstand eco (SEAT Drive Profile\*).
- De aanwijzing voor de bestuurder Inertie wordt uitsluitend gegeven in combinatie met het actueel verbruik. In inertie-stand wordt de versnelling niet meer weer gegeven (bijv. "E" verschijnt in plaats van "E7").
- Bij hellingen steiler dan 15% wordt de inertiestand automatisch tijdelijk gedeactiveerd.

### Noodprogramma

Bij een storing in het systeem is er een noodprogramma. »

Als in het display in het instrumentenpaneel alle standen van de keuzehendel tegen een lichte achtergrond worden weergegeven, dan is er een storing opgetreden in het systeem en werkt de automatische transmissie in het noodprogramma. Met het noodprogramma kan nog steeds met de auto gereden worden, maar dan wel met een lagere snelheid en niet meer in alle rijstanden. In bepaalde gevallen is niet mogelijk dat **niet meer achteruit kan worden gereden**.

#### ⓘ VOORZICHTIG

Als de transmissie in het noodprogramma werkt, ga dan direct naar een gespecialiseerde werkplaats om de storing te laten verhelpen.

### Aanwijzingen op het display in het instrumentenpaneel

#### Koppeling

##### ⓘ Koppeling oververhit! Stop!

De koppeling is oververhit en kan beschadigd raken. Zet de wagen stil en laat de transmissie afkoelen bij draaiende motor (stationair) en de keuzehendel in stand P. Zodra het controlelampje dooft en de aanwijzing voor de bestuurder verdwijnt, gaat u direct naar een gespecialiseerde werkplaats om het defect te laten verhelpen. Als het controlelampje niet

dooft en de aanwijzing voor de bestuurder niet verdwijnt, rijdt dan niet verder. Roep de hulp van vakmensen in.

#### Storingen bij het schakelen

##### ⓘ Versnellingsbak: storing! Zet de wagen stil en plaats de keuzehendel in de stand P

Er is een storing opgetreden in de transmissie. Zet de wagen op een veilige plaats en rijdt niet verder. Roep de hulp van vakmensen in.

##### ⓘ Versnellingsbak: probleem in het systeem! U kunt door blijven rijden

Wacht niet te lang met naar een gespecialiseerde werkplaats te gaan om de klacht te laten verhelpen.

##### ⓘ Versnellingsbak: probleem in het systeem! U kunt doorrijden met beperkingen. Achteruit niet beschikbaar

Rijd direct naar een gespecialiseerde werkplaats om de storing te laten repareren.

##### ⓘ Versnellingsbak: probleem in het systeem! U kunt doorrijden in de stand D totdat de motor wordt afgezet

Verlaat het verkeer en zet de wagen op een veilige plaats. Roep de hulp van vakmensen in.

##### ⓘ Versnellingsbak: oververhit. Pas uw rijstijl aan.

Rijd rustig door. Zodra het controlelampje dooft, kunt u weer normaal rijden.

##### ⓘ Versnellingsbak: trap de rem in en kies een rijstand.

Als de storing het gevolg is van een hoge temperatuur in de versnellingsbak, wordt via een aanwijzing voor de bestuurder gemeld wanneer de transmissie weer is afgekoeld.

## Aanbevolen versnelling

### Optimale versnelling kiezen

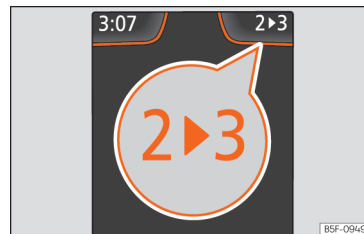

**Afb. 224** Instrumentenpaneel: indicatie van de versnellingen (schakelbak).

Al naargelang de uitrusting van de wagen kan tijdens het rijden op het display van het instrumentenpaneel de aanbevolen



versnelling worden getoond om brandstof te besparen.

Bij wagens met *automatische versnellingsbak* moet hiervoor de keuzehendel in de stand tiptronic »» pag. 249 staan.

Als de juiste versnelling ingeschakeld is, wordt geen aanbeveling weergegeven. De op dat moment ingeschakelde versnelling wordt getoond.

Indicatie	Betekenis
3	De optimale versnelling is ingeschakeld.
4 ► 5	Aanbevolen wordt over te gaan op een versnelling hoger.
2 ► 1	Aanbevolen wordt over te gaan op een lagere versnelling.

### Informatie ter "reiniging" van het roetfilter

Het uitlaatsysteem stelt vast wanneer het roetfilter bijna vol is en activeert de zelfreinigende werking van het filter door de optimale versnelling aan te duiden. Mogelijk dient hiervoor op een bijzondere manier te worden gereden, met een verhoogd motortoerental.

#### ⚠ ATTENTIE

**De aanbevolen versnelling is slechts een hulpfunctie en mag in geen geval de opletendheid van de bestuurder vervangen.**

- De bestuurder is verantwoordelijk voor het kiezen van de juiste versnelling, bijvoorbeeld bij het inhalen of bergop of bergaf rijden, of het trekken van een aanhangwagen.

#### 🌿 Milieu-aanwijzing

**In de optimale versnelling kunt u brandstof besparen.**

#### ℹ Let op

**De aanduiding van de aanbevolen versnelling verdwijnt wanneer het koppelingspedaal wordt ingetrapt bij wagens met handgeschakelde versnellingsbak of door de keuzehendel in de stand Tiptronic te laten staan bij wagens met automatische versnellingsbak.**

## Stuurinrichting

### Informatie over de stuurinrichting van de wagen

De elektromechanische stuurbekrachtiging ondersteunt de sturbeweging van de bestuurder.

Bij een elektro-mechanische stuurbekrachtiging wordt de mate van stuurbekrachtiging

*elektronisch* aangepast op de rijnsnelheid en de draaihoek van het stuur.

Als de stuurbekrachtiging uitvalt of als de motor niet draait (bijv. bij het slepen), blijft de wagen volledig bestuurbaar zolang de sleutel in het contactslot zit. Voor het draaien van het stuur moet echter meer kracht worden gebruikt.

### Stuur mechanisch vergrendelen

Om pogingen tot diefstal van de wagen te voorkomen, wordt aangeraden de stuurkolom vóór het uitstappen te vergrendelen.

De stuurkolom wordt vergrendeld wanneer de sleutel uit het contact wordt getrokken met stilstaand voertuig.

### Stuurslot inschakelen

- Parkeer de wagen »» pag. 237.
- Sleutel verwijderen.
- Draai aan het stuur om het stuurslot te vergrendelen.

### Stuurslot uitschakelen

- Draai een beetje aan het stuur om de blokkering te lossen.
- Steek de sleutel in het contactslot.
- Houd het stuurwiel in deze stand en schakel het contact in. »»

## Tegenstuurhulp

De tegenstuurhulp ondersteunt de bestuurder in kritische situaties. Het systeem beveelt de draairichting van het stuur aan om een corrigerend manoeuvre uit te voeren (tegensturing) en draait het stuur lichtjes in de juiste richting om slippen te vermijden » » ⚠.

### ⚠ ATTENTIE

Als de stuurbekrachtiging niet werkt, moet bij het sturen veel meer kracht worden uitgeoefend. Dit heeft een aanzienlijke invloed op de veiligheid van de wagen.

- De stuurbekrachtiging werkt alleen bij draaiende motor.
- Laat de wagen nooit bewegen wanneer de motor uitstaat.
- Trek de sleutel nooit uit het contact zolang de wagen in beweging is. De stuurkolom zou vergrendeld kunnen worden, waardoor niet langer gestuurd kan worden.

### ⚠ ATTENTIE

De tegenstuurhulp ondersteunt de bestuurder, samen met de ESC, om de besturing te controleren in kritische rijsituaties. Het is echter de taak van de bestuurder om de controle over het stuur op ieder moment te behouden. De tegenstuurhulp neemt deze taak niet over.

### ℹ Let op

Het contact van de getrokken wagen moet ingeschakeld zijn, opdat het stuurwiel niet geblokkeerd is, en de knipperlichten, de claxon, de ruitenwissers en de ruitensproeierinstallatie kunnen worden ingeschakeld.

## Controlelampje

### ⚠ Gaat rood branden

De elektromechanische stuurbekrachtiging is defect. **Rijd niet verder**, breng de wagen tot stilstand zodra dat kan.

Laat de stuurinrichting zo snel mogelijk nakijken in een gespecialiseerde werkplaats.

### ⚠ Gaat geel branden

De werking van de elektromechanische stuurinrichting is beperkt.

Zoek zo snel mogelijk een gespecialiseerde werkplaats op en laat de stuurinrichting nakijken. Indien het gele waarschuwingslampje niet opnieuw gaat branden nadat de motor weer is aangezet en een kleine afstand is afgelegd, hoeft **niet** naar een gespecialiseerde werkplaats gegaan te worden.

*Of:* De accu van 12 volt was losgemaakt en werd weer vastgemaakt.

Leg een korte afstand af met een snelheid van 15-20 km/u (9-12 mpu).

### ⚠ Knippert geel

De stuurkolom is aangetrokken. Draai het stuur een beetje naar de ene en andere kant.

*Of:* De stuurkolom wordt niet ontgrendeld of vergrendeld.

Trek de sleutel uit het contact en schakel het vervolgens weer in. Volg zo nodig de aanwijzingen op het display in het instrumentenpaneel op.

**Rijd niet verder** als de stuurkolom geblokkeerd blijft nadat het contact is ingeschakeld. Roep de hulp van vakmensen in.

Het controlelampje gaat enkele seconden branden wanneer u het contact inschakelt. Het lampje moet na het aanslaan van de motor uitgaan.

### ⚠ ATTENTIE

Als u de brandende waarschuwingslampjes en de overeenstemmende berichten negeert, kan de wagen midden in het verkeer tot stilstand komen en kunnen zich ongevallen of ernstige letsels voordoen.

- De waarschuwingslampjes en de berichten nooit negeren.
- De wagen tot stilstand brengen zodra dat veilig kan.

## Inrijden en zuinig rijden

### Motor inrijden

De nieuwe motor moet tijdens de eerste 1.500 (900 mijl) kilometer worden ingereden.

#### Tot 1000 kilometer (600 mijl)

- Niet sneller dan aan 2/3 van de topsnelheid rijden.
- Geen volgas geven.
- Hoge toerentallen vermijden.
- Niet met aanhangwagen rijden.

#### Van 1000 kilometer (600 mijl) tot 1500 kilometer (900 mijl)

- Er kan geleidelijk tot de topsnelheid en tot het maximumtoerental worden gegaan.

Tijdens de eerste bedrijfsuren bestaat er in de motor een hogere inwendige wrijving dan later, wanneer alle bewegende delen op elkaar zijn ingelopen.

### Milieu-aanwijzing

Indien u zich houdt aan de richtlijnen met betrekking tot het inrijden, wordt de levensduur van de motor verlengd, terwijl het oliegebruik geringer is.

## Inrijden van banden en remblokken

Nieuwe banden moet u tijdens de eerste 500 km (300 mijl) voorzichtig inrijden en nieuwe remblokken tijdens de eerste 200 km (125 mijl).

Tijdens de eerste 200 km (125 mijl) kan de verminderde remwerking van de nieuwe remblokken worden gecompenseerd door het rempedaal krachtiger in te drukken. Bij een noodstop kan de remweg met nieuwe remblokken iets langer zijn dan met ingereden remblokken.

### ATTENTIE

- Nieuwe banden moeten worden ingereden, want zij hebben in het begin nog niet de optimale grip. Gevaar voor ongelukken. Daarom tijdens de eerste 500 km (300 mijl) bijzonder voorzichtig rijden.
- Nieuwe remblokken moeten zich eerst "zetten" en hebben tijdens de eerste 200 km (125 mijl) nog niet de optimale wrijvingskracht. Het iets mindere remvermogen kan echter opgevangen worden door het rempedaal met meer kracht in te trappen.

## Milieuvriendelijkheid

Bij de constructie, materiaalkeuze en fabricage van uw nieuwe SEAT speelt milieubescherming een beslissende rol.

## Constructieve maatregelen ten behoeve van recycling

- Demontage-vriendelijk ontwerp van verbindingen.
- Vereenvoudigde demontage door modulair constructiewijze.
- Verbeterde herkenbaarheid van de grondstoffen.
- Aanduiding van kunststof delen en elastomeren volgens ISO 1043, ISO 11469 en ISO 1629.

## Materiaalkeuze

- Gebruik van recyclebare grondstoffen.
- Gebruik van compatibele kunststoffen binnen een samenstel, als de componenten die hier deel van uitmaken niet op een eenvoudige manier gescheiden kunnen worden.
- Gebruik van hernieuwbare en/of recyclebare materialen.
- Vermindering van het aantal vluchtige componenten, inclusief de geur, van kunststoffen.
- Gebruik van CFK-vrije koelmedia.

**Naleving, op de voorgeschreven uitzonderingen na (Bijlage II van de Richtlijn 2000/53/EG betreffende autowrakken) van het verbod op gebruik van zware metalen:** cadmium, lood, kwik, zeswaardig chroom.



## Fabricage

- Vermindering van de hoeveelheid oplosmiddel in gatendeckende beschermwas.
- Gebruik van kunststof deklaag ter bescherming tijdens het wagenvervoer.
- Gebruik van oplosmiddelvrije kit.
- Gebruik van CFK-vrije koelmedia en koelsystemen.
- Afvalverwerking en terugwinning van energie uit afval (RDF).
- Verbeterde kwaliteit van het afvalwater.
- Gebruik van warmtewisselaars (warmteregeneratoren, enthalpisch wiel enz.).
- Gebruik van lak op waterbasis.

## Zuinig en milieubewust rijden

Het brandstofverbruik, de milieuverontreiniging en de slijtage van de motor, remmen en banden hangen in grote mate van uw rijgedrag af. Als u een anticiperend en zuinig rijgedrag aanneemt, kan het brandstofverbruik met 10-15% worden gereduceerd. Hierna geven wij u enkele tips met de bedoeling u te helpen de vervuiling te verminderen en tegelijkertijd geld te besparen.

### Actief cilinderbeheer (ACT®)\*

Naargelang de uitrusting van de wagen kan het actieve cilinderbeheer (ACT®) automa-

tisch een aantal cilinders van de motor uitschakelen indien de rij situatie niet veel vermogen vergt. Tijdens de uitschakeling wordt er geen brandstof in de betreffende cilinders gespoten, waardoor het totaal brandstofverbruik verminderd kan worden. Het aantal actieve cilinders kan op het display van het instrumentenpaneel weergegeven worden  
» pag. 108.

### Anticiperend rijden

Bij het accelereren verbruikt een wagen de meeste brandstof. Door anticiperend te rijden hoeft u minder te remmen en dus ook minder te accelereren. Laat de wagen, indien mogelijk, met **ingeschakelde versnelling** uitrijden als u ziet dat u bijvoorbeeld een rood stoplicht nadert. Het remeffect dat op deze wijze verkregen wordt, beschermt remmen en banden tegen slijtage; de emissies en het brandstofverbruik worden tot nul verlaagd (uitschakeling door inertie).

### Energiebesparend schakelen

Een effectieve manier om brandstof te besparen is om **vroeg** op te schakelen. Wie zo lang mogelijk in dezelfde versnelling rijdt, gebruikt onnodig veel brandstof.

**Schakelbak:** schakel zo snel mogelijk van de eerste naar de tweede versnelling. Aanbevolen wordt om, indien mogelijk, bij een toerental van 2.000 naar een hogere versnelling te schakelen. Schakel de op het instrumenten-

paneel "aangegeven aanbevolen versnelling" in » pag. 254.

### Volgas vermijden

Aangeraden wordt niet met de toegestane maximumsnelheid van uw wagen te rijden. Brandstofverbruik, emissie van schadelijke stoffen en rijgeluiden nemen bij hoge snelheden meer dan evenredig toe. Verlagen rijden bespaart brandstof.

### De motor zo min mogelijk stationair laten draaien

In de file, bij gesloten spoorwegovergangen en bij verkeerslichten die vrij lang op rood staan, de motor afzetten. Als de motor 30-40 seconden niet draait, is de besparing aan brandstof al groter dan de extra hoeveelheid brandstof die nodig is om de motor opnieuw te starten.

Tijdens het stationair draaien duurt het heel lang voordat de motor op bedrijfstemperatuur is. Tijdens het warmdraaien zijn echter de slijtage en de uitstoot van schadelijke stoffen bijzonder hoog. Daarom na het starten direct wegrijden. Hoge toerentallen vermijden.

### Regelmatig onderhoud

Regelmatige onderhoudswerkzaamheden, met name voordat u op reis gaat, garanderen u dat u niet meer dan de noodzakelijke brandstof zult verbruiken. Regelmatig

onderhoud van uw wagen heeft niet alleen een positieve invloed op de verkeersveiligheid en de waardevastheid van uw wagen, maar ook op het **brandstofverbruik**.

Een slecht afgestelde motor kan tot een brandstofverbruik leiden dat tot 10 % hoger is dan normaal!

### Korte ritten rijden

Om het verbruik en de emissie van verontreinigende gassen te vermijden moeten de motor en de zuiveringsinstallatie voor uitlaatgasen de optimale **bedrijfstemperatuur** bereiken hebben.

Bij koude motor is het brandstofverbruik relatief gezien veel hoger. De motor komt pas op bedrijfstemperatuur en het verbruik normaliseert zich pas wanneer ca. vier kilometer gereden zijn. Korte afstanden daarom zo mogelijk vermijden.

### Bandenspanning controleren

Zorg er altijd voor dat de banden de juiste spanning hebben om brandstof te besparen. Een enkele bar (14,5 psi / 100 kPa) onvoldoende spanning kan het brandstofverbruik met 5% doen toenemen. Te lage bandenspanning leidt bovendien door de verhoogde rolweerstand tot een sterkere **slijtage** van de banden en heeft een negatieve invloed op het rijgedrag.

Bandenspanning altijd bij *koude* banden controleren.

Niet het hele jaar met **winterbanden** rijden, want dat kost 10% meer brandstof.

### Onnodig gewicht vermijden

Omdat elke kilogram meer **gewicht** het brandstofverbruik verhoogt, is het lonend om de bagageruimte te controleren op onnodige ballast.

Vaak blijft voor het gemak ook een dakdragersysteem gemonteerd, hoewel dit niet meer gebruikt wordt. Door de hogere luchtweerstand verbruikt uw wagen met onbeladen dakdragersysteem bij een snelheid tussen 100 km/u (62 mph) en 120 km/u (75 mph) ongeveer 12% meer brandstof dan normaal.

### Stroom besparen

De motor drijft de dynamo aan en hierdoor wordt stroom opgewekt; daarom heeft de benodigde stroom ook een hoger brandstofverbruik tot gevolg. U dient daarom de elektrische apparatuur uit te schakelen als u deze niet meer nodig heeft. Apparaten met een hoog verbruik zijn bijvoorbeeld de aanjager op hoge snelheid, de achterruitverwarming of de stoelverwarming\*.

### Let op

- Wanneer uw wagen is voorzien van een **Start/Stop-systeem**, is het raadzaam dit systeem niet uit te schakelen.
- Wanneer u sneller rijdt dan 60 km/u (37 mph), is het raadzaam de **ruiten te sluiten**.
- Laat tijdens het rijden uw voet **niet op het koppelingspedaal rusten**. Zelfs door een lichte druk op het koppelingspedaal kan de koppelingsplaat al gaan slippen. Daardoor stijgt niet alleen het brandstofverbruik, maar kan ook de voering van de koppelingsplaat verbranden wat kan leiden tot ernstige schade.
- Houd op een helling uw wagen niet stil door de koppeling te laten slippen, maar gebruik in plaats daarvan het rempedaal of eventueel de handrem met de knop op het uiteinde ingedrukt. Wanneer u de koppeling laat slippen, stijgt het brandstofverbruik en kan de koppelingsplaat beschadigd raken.
- Schakel in een afdaling tijdig terug om af te remmen op de motor. Het brandstofverbruik wordt gereduceerd tot "nul" en de remmen worden gespaard.

## Motorregeling en uitlaatgasreinigingssysteem

### Inleiding tot thema

#### ⚠ ATTENTIE

- Vanwege de hoge temperaturen die in het uitlaatgasreinigingssysteem (katalysator of roetfilter) kunnen voorkomen, mag u de wagen niet boven licht ontvlambaar materiaal parkeren (bijv. wei of bosrand). Er bestaat brandgevaar!
- Geen conserveringsmiddelen gebruiken voor de onderkant van de wagen nabij de uitlaat: brandgevaar!

### Controlelampjes

#### Spring aan

Storing in uitlaatgascontrolesysteem. (bijv. lambda-sonde defect). Snelheid minderen en voorzichtig naar de dichtstbijzijnde gespecialiseerde werkplaats rijden en de motor laten controleren.

#### Knippert

Fouten in de verbranding die de katalysator kunnen beschadigen. Snelheid minderen en voorzichtig naar de dichtstbijzijnde gespecialiseerde werkplaats rijden en de motor laten controleren.

#### Spring aan

Roetfilter verstopt » pag. 261.

#### EPC Spring aan

Storing in de benzinemotorregeling. Laat de motor zo snel mogelijk nakijken in een gespecialiseerde werkplaats.

Het controlelampje EPC (Electronic Power Control) gaat ter controle branden als u het contact inschakelt. Het lampje moet na het aanslaan van de motor uitgaan.

#### Spring aan

Voorgloeijsysteem van de dieselmotor. Het voorgloeijsysteem van de motor is ingeschakeld. Wanneer het controlelampje uit gaat, kunt u de motor direct weer starten.

#### Knippert

Storing in de benzinemotorregeling. Laat de motor zo snel mogelijk nakijken in een gespecialiseerde werkplaats.

#### Let op

Zolang de controlelampjes   EPC of  blijven branden, kunnen er storingen in de motor zijn; daardoor kan het brandstofverbruik toenemen en de motor vermogen verliezen.

### Katalysator

Voor een lange levensduur van de katalysator

- Gebruik voor een benzinemotor uitsluitend loodvrije benzine. Gelode benzine tast de katalysator aan.
- De brandstoftank niet leeg rijden.
- Bij het vervangen of toevoegen van motorolie, de benodigde hoeveelheid niet overschrijden » pag. 321, Motorolie bijvullen.
- De wagen niet aanslepen, maar startkabels gebruiken »  pag. 59.

Indien u tijdens het lopen van de motor storingen in de verbranding, vermogensverlies of onregelmatig draaien van de motor constateert, de snelheid onmiddellijk verlagen en de wagen door een gespecialiseerde werkplaats laten controleren. In het algemeen gaat het uitlaatgascontrolelampje  branden wanneer zich een van de genoemde symptomen voordoet. Onverbrande brandstof zou zo in het uitlaatsysteem en dus in de

atmosfeer kunnen komen. Bovendien kan de katalysator door oververhitting worden beschadigd.

### ⓘ VOORZICHTIG

De brandstoftank nooit helemaal leeg rijden, omdat een onregelmatige brandstoftoevoer storingen in de ontsteking kan veroorzaken. Hierbij komt onverbrande benzine in het uitlaatsysteem - dat kan tot oververhitting en beschadiging van de katalysator leiden.

### 🌿 Milieu-aanwijzing

Ook bij een goed werkend uitlaatgasreinigingssysteem kan bij bepaalde bedrijfsfuncties van de motor een zwavelachtige uitlaatgaslucht ontstaan. Dit hangt van het zwavelgehalte van de brandstof af. Vaak is het kiezen van een ander brandstofmerk genoeg.

## Roetfilter

Het roetfilter filtert vrijwel alle roetdeeltjes uit de uitlaatgassen uit. Tijdens normaal rijden wordt het filter vanzelf gereinigd. Het roetfilter regenereert automatisch; er is geen controlelampje  dat dit aangeeft. Het is mogelijk dat u een verhoging van het motortoerental bij stationair draaien opmerkt en een bepaalde geur ruikt.

Als de automatische reiniging van het filter niet wordt uitgevoerd (bijv. omdat u steeds korte afstanden rijdt met de wagen), hopen zich roetdeeltjes op in het filter en gaat het controlelampje  van het roetfilter branden.

Om dan de automatische reiniging van het filter mogelijk te maken, gaat u als volgt te werk:

- rijd gedurende ca. 15 minuten met een snelheid van minimaal 60 km/u (37 mpu) in de 4e of 5e versnelling (automatische transmissie: rijstand S).
- Houd het motortoerental op ca. 2000 tpm.

Door de temperatuurverhoging wordt het roet in het filter verbrand. Zodra de reiniging is afgerond, gaat het controlelampje uit. Mocht het controlelampje niet uitgaan, ga dan naar de werkplaats van een officiële SEAT dealer en laat het defect herstellen.

## Aanwijzingen voor het rijden

### Rijden in het buitenland

Voor reizen naar het buitenland dient u ook met het onderstaande rekening te houden:

- Bij wagens met een benzinemotor die met een katalysator uitgerust zijn, dient men erop te letten dat er loodvrije benzine getankt

moet worden. Zie hoofdstuk » pag. 312, **Brandstof**. De automobielverenigingen kunnen u informeren over het netwerk van benzinestations waar loodvrije benzine getankt kan worden.

- Het is mogelijk dat in een aantal landen het model van uw wagen niet verkocht wordt, waardoor men daar niet over diverse reserveonderdelen van uw auto beschikt, of dat in de werkplaats slechts beperkte reparaties uitgevoerd kunnen worden.

De SEAT-dealers en betreffende importeurs zijn graag bereid om u informatie te verschaffen over de technische voorbereidingen die aan uw auto uitgevoerd dienen te worden, alsook over het benodigde onderhoud en de reparatiemogelijkheden.

## Waden door ondergelopen weggedelen

Om schade aan de wagen te vermijden bij het rijden door water, bijv. een ondergelopen weg, dient rekening gehouden te worden met het volgende:

- Het water mag in geen geval hoger reiken dan de onderste carrosserierand.
- Rijd stapvoets.

»

**⚠ ATTENTIE**

Na ritten door water, modder, pek enz. kan de werking van de remmen vanwege natte remschijven en -blokken trager zijn. Om ervoor te zorgen dat de remmen weer goed werken, moeten de remmen eerst voorzichtig worden drooggeremd.

**ⓘ VOORZICHTIG**

- Het rijden door ondergelopen zones kan ernstige schade veroorzaken aan bepaalde onderdelen van de wagen zoals de motor, transmissie, het onderstel of het elektrische systeem.
- Deactiveer voor het waden altijd het start/stop-systeem\* » pag. 262.

**ⓘ Let op**

- Controleer de diepte van het water alvorens over dat stuk weg te rijden.
- Stop nooit in het water, rijd niet achteruit daarin en stop nooit de motor.
- Houd er rekening mee dat wagens die uit tegengestelde richting komen golven kunnen veroorzaken, waardoor het waterpeil hoger komt dan het max. peil toegestaan voor uw wagen.
- Voorkom rijden door zout water (corrosie).

## Systemen ter ondersteuning van de bestuurder

### Start/stop-systeem\*

#### Controlelampjes

##### Springt aan

Het start-stopsysteem is beschikbaar, de automatische uitschakeling van de motor is actief.

##### Springt uit

Het start-stopsysteem is niet beschikbaar.

#### Aanwijzingen voor de bestuurder op het display van het instrumentenpaneel

##### Start/stop-systeem uitgeschakeld. Motor handmatig starten

Deze aanwijzing voor de bestuurder verschijnt wanneer niet aan bepaalde voorwaarden is voldaan tijdens de stilstand en het start/stop-systeem de motor **niet** opnieuw kan starten. U moet de motor dan handmatig starten.

##### Start/stop-systeem: Storing! Functie niet beschikbaar

Er is een storing opgetreden in het start/stop-systeem. Rijd naar een gespecialiseerde werkplaats om de storing te laten repareren.

#### Beschrijving en werking



**Afb. 225** Gerelateerde video

Het start-stopsysteem kan u helpen brandstof te besparen en de CO<sub>2</sub>-emissie te beperken.



In de start/stop-stand wordt de motor automatisch afgezet zodra de wagen stil komt te staan of uitrolt, bijv. voor een verkeerslicht. Het contact blijft ingeschakeld tijdens de periode van stilstand. Zodra verder gereden kan worden, wordt de motor weer automatisch gestart. In deze situatie blijft het licht van de knop **START ENGINE STOP** vast branden<sup>1)</sup>.

Zodra het contact wordt ingeschakeld, wordt automatisch het start/stop-systeem geactiveerd.

<sup>1)</sup> Alleen wagens met Keyless Access.



In het Easy Connect-systeem kunt u nadere informatie raadplegen over het start-stopstelsel: door te drukken op de toets

 /  in het menu **Wagens status**.

### Wagens met versnellingsbak

- Voordat u de wagen tot stilstand brengt of wanneer de wagen stilstaat, zet u de versnelling in de vrijstand en laat u het koppelpedaal los. De motor gaat uit. Op het display in het instrumentenpaneel verschijnt het controlelampje . De motor kan uitschakelen voordat de wagen tot stilstand komt tijdens de vertragingfase (bij 7 km/u).
- Zodra u het koppelpedaal weer intrapt, start de motor weer. Het controlelampje gaat uit.

### Wagens met automatische versnellingsbak

- Rem de wagen af totdat deze stilstaat en houd de voet op het rempedaal. De motor gaat uit. In het display verschijnt het controlelampje . De motor kan uitschakelen voordat de wagen tot stilstand komt tijdens de vertragingfase (bij 7 km/u of 2 km/u afhankelijk van het type versnellingsbak van de wagen).
- Zodra u het rempedaal weer intrapt, start de motor weer. Het controlelampje gaat uit.

### Basisvoorwaarden voor start/stop-stand

- Het bestuurdersportier moet gesloten zijn.

- De bestuurder draagt de veiligheidsgordel.
- De motorkap is gesloten.
- De motor heeft een minimale bedrijfstemperatuur bereikt.
- De achteruitversnelling is niet ingeschakeld.
- De auto staat niet op een steile helling.



Het systeem kan de start/stop-stand om diverse redenen onderbreken.

### De motor stopt niet

Na stilstand controleert het systeem of aan bepaalde voorwaarden is voldaan. De motor stopt **niet** in onder andere de volgende gevallen:

- De motor heeft de min. temperatuur voor de start/stop-stand nog niet bereikt.
- De interieurtemperatuur ingesteld in de klimaatregeling is nog niet bereikt.
- De interieurtemperatuur is erg hoog/laag.
- Ontwasemingstoets geactiveerd  pag. 41.
- De parkeerhulp\* is ingeschakeld.
- De accu is erg leeg.
- Het stuurwiel is flink verdraaid of wordt momenteel gedraaid.
- Er bestaat gevaar voor condensvorming.
- Na het selecteren van de achteruit.

- Bij een zeer steile helling.

In het display van het instrumentenpaneel verschijnt dan ; bovendien wordt in het bestuurdersinformatiesysteem\*,   weergegeven.

### De motor start vanzelf

Tijdens stilstand kan de normale start/stop-stand worden onderbroken in de volgende gevallen: De motor start zonder toedoen van de bestuurder.

- De interieurtemperatuur wijkt af van de waarde ingesteld in de klimaatregeling.
- Ontwasemingstoets geactiveerd  pag. 41.
- Het rempedaal is diverse keren achter elkaar ingetrapt.
- De accu is erg leeg.
- Hoog stroomverbruik.

### Aanvullende informatie over de automatische transmissie

De motor stopt als de keuzehendel in de standen P, D, N en S staat, alsook in Tiptronic-stand. Als de keuzehendel in de stand P staat, blijft de motor ook uit als u uw voet van het rempedaal neemt. Om de motor opnieuw te starten, moet u het gaspedaal intrappen of naar een andere rijstand schakelen en de rem loslaten. »

Als u de keuzehendel in de stand R zet tijdens stilstand, start de motor weer.

Wissel van D naar P om te voorkomen dat de motor per ongeluk start als u bij schakelen R passeert.

### Bijkomende informatie over wagens met Adaptive Cruise Control (ACC)

In wagens met ACC start de motor in bepaalde omstandigheden opnieuw indien de radarsensor detecteert dat de voorligger weer begint te rijden.

### ⚠ ATTENTIE

- Nooit de motor afzetten voordat de wagen volledig tot stilstand is gekomen. De werking van de rembekrachtiging en de stuurbeprechtiging zijn dan niet meer volledig gegarandeerd. U moet dan meer kracht leveren om het stuurwiel te verdraaien of om te remmen. Omdat de wagen dus niet zo remt en stuurt als u gewend bent, kan dit tot ongevallen en ernstige verwondingen leiden.
- Trek nooit de sleutel uit het contactslot zolang de wagen in beweging is. Het stuurslot zou het stuurwiel kunnen blokkeren en u bent dan niet meer in staat de wagen te besturen.
- Om verwondingen te voorkomen, moet u altijd ervoor zorgen dat het start/stop-systeem is uitgeschakeld zodra u in het motorcompartiment werkt » pag. 264.

### ⚠ VOORZICHTIG

Het start/stop-systeem moet altijd uitgeschakeld zijn als u met de wagen door water waadt » pag. 264.

### i Let op

- In wagens met automatische versnellingsbak kunt u zelf bepalen of de motor moet worden afgezet of niet door minder of meer kracht op het rempedaal uit te oefenen. Als u het rempedaal slechts voorzichtig intrapt, bijv. in een file waarin regelmatig wordt opgetrokken en afgeremd, dan wordt de motor niet afgezet bij stilstand van de wagen. Zodra u het rempedaal flink intrapt, stopt de motor.
- Bij wagens met schakelbak moet u tijdens stilstand het rempedaal ingetrapt houden om te voorkomen dat de wagen wegrot.
- Als bij wagens met schakelbak de motor "afslaat", kan die direct opnieuw worden gestart door het koppelpedaal in te trappen.
- Als bij wagens met automatische transmissie de keuzehendel in de stand D, N of S wordt gezet nadat de achteruit is gekozen, moet eerst weer harder dan 10 km/u (6 mpu) met de auto zijn gereden voordat het systeem de motor weer stopt indien nodig.

## Start/stop-systeem handmatig in- en uitschakelen

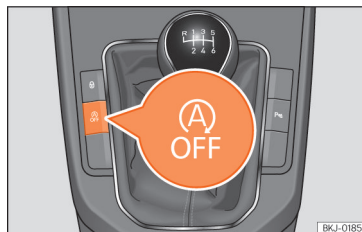

**Afb. 226** Middenconsole: toets van het start-stopstelsel.

Als u het systeem niet wilt gebruiken, kunt u dit handmatig uitschakelen.

- Om het start/stop-systeem handmatig uit of in te schakelen, drukt u op de toets  » **afb. 226**.

Het symbool van de toets  blijft geel branden wanneer het systeem is uitgeschakeld en op het display van het instrumentenpaneel verschijnt het volgende bericht:

### Start-stopstelsel uitgeschakeld

## **i** Let op

Het systeem schakelt automatisch weer in telkens nadat u de motor zelf heeft uitgeschakeld tijdens stilstand. De motor start automatisch.

## Snelheidsregelsysteem (SRS)\*

### Controlelampje



**Gaat groen branden**

Het snelheidsregelsysteem (SRS) is ingeschakeld en actief.

**OF:** de automatische afstandsregeling (ACC) is ingeschakeld en actief.

**OF:** de snelheidsbegrenzer is ingeschakeld en actief.

Wanneer het contact wordt ingeschakeld, gaan sommige controle- en waarschuwinglampjes enkele seconden aan terwijl ze een werkingscontrole uitvoeren. Na enkele seconden gaan de lampjes uit.

## **⚠** ATTENTIE

**Veiligheidsaanwijzingen** » **⚠** in Waarschuwingssymbolen op pag. 121 in acht nemen.

## Snelheidsregelsysteem bedienen

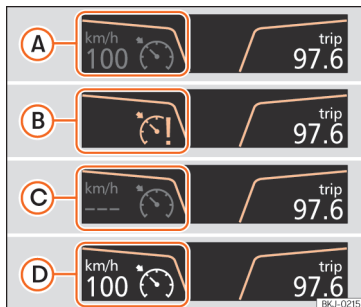

**Afb. 227** Display van het instrumentenpaneel: statusaanduidingen van SRS.

**Lees aandachtig de aanvullende informatie** » **📖** pag. 38

De cruise control (GRA) zorgt ervoor dat tijdens het vooruit rijden met snelheden vanaf ongeveer 20 km/u (15 mijl per uur) de geprogrammeerde snelheid constant wordt aangehouden.

De GRA vermindert de snelheid van de wagen enkel door niet meer te accelereren, niet door actieve tussenkomst van de remmen » **⚠**

**Weergave op het display van de GRA**

**Status** **afb. 227:**

- A** GRA tijdelijk uitgeschakeld. De geprogrammeerde snelheid wordt in kleine of donkere cijfers weergegeven.
- B** Systeemfout. Raadpleeg een gespecialiseerde werkplaats.
- C** GRA ingeschakeld. Het snelheidsgeheugen is leeg.
- D** De GRA is actief. De geprogrammeerde snelheid wordt in grote cijfers weergegeven.

### Schakelen in GRA-stand

De GRA vertraagt direct zodra het koppelpedaal wordt ingetrapd en grijpt na het schakelen weer automatisch in.

### Hellingen afdalen met de SRS

Als het SRS de snelheid van de wagen bij het omlaag rijden van een helling niet constant kan houden, rem de wagen dan met het rempedaal af en schakel indien nodig terug.

### Automatisch uitschakelen

Het snelheidsregelsysteem SRS wordt automatisch uitgeschakeld of tijdelijk onderbroken:

- Als het systeem een storing detecteert die de werking van het GRA beïnvloeden kan.
- Als gedurende bepaalde tijd het gaspedaal ingetrapd blijft, waarbij wordt gereden op een snelheid hoger dan ingesteld.



- Als de dynamische regelsystemen (bijv. ASR of ESC) ingrijpen.
- Wanneer het rempedaal wordt ingetrapt.
- Als de airbag geactiveerd wordt.
- Wanneer de keuzehendel van de DSG-versnellingsbak<sup>®</sup> met dubbele koppeling uit de stand D/S wordt gehaald.

### ⚠ ATTENTIE

Als u met een constante snelheid niet op een veilige afstand van andere weggebruikers kunt rijden, kan het gebruik van het snelheidsregelsysteem tot ongevallen en ernstig letsel leiden.

- Gebruik het snelheidsregelsysteem nooit in druk verkeer, als de veiligheidsafstand onvoldoende is, op steile wegen, op bochtige of gladde wegen (sneeuw, ijs, regen of stenen), en op overstroomde wegen.
- Gebruik het SRS ook nooit buiten de verharde wegen of op onverharde wegen.
- Pas de snelheid aan en houd een veilige afstand aan tot uw voorliggers afhankelijk van het zicht, het klimaat, het wegdek en het verkeer.
- Schakel het snelheidsregelsysteem altijd na gebruik uit om te voorkomen dat de snelheid onverwacht geregeld wordt.
- Het is gevaarlijk weer terug te gaan naar de opgeslagen snelheid wanneer die snelheid te hoog is voor de omstandigheden

van dat moment (wegdek, verkeer, weersgesteldheid).

- Bij het bergafwaarts rijden kan het snelheidsregelsysteem de snelheid niet constant houden. Door het eigen gewicht van de wagen kan de snelheid toenemen. Schakel terug of rem de wagen met de voetrem af.

## Snelheidsbegrenzer

### Controlelampje



Gaat groen branden

De snelheidsbegrenzer is ingeschakeld en actief.



Knipperd groen

De programmeerde snelheid van de snelheidsbegrenzer werd overschreden.



Springt aan

De automatische afstandsregeling (ACC) of de snelheidsbegrenzer is actief.

Na het inschakelen van het contact gaan ter controle kort enkele waarschuwings- en controlelampjes branden. Na enkele seconden doven de lampjes.

### ⚠ ATTENTIE

Veiligheidsaanwijzingen » » ⚠ in Waarschuwingssymbolen op pag. 121 in acht nemen.

### Aanwijzingen op het scherm



**Afb. 228** Op het display van het instrumentenpaneel: aanwijzingen over de status van de snelheidsbegrenzer.

De snelheidsbegrenzer helpt om een individueel geprogrammeerde snelheid niet te overschrijden vanaf ongeveer 30 km/u (19 mph) op een traject vooruit » » ⚠

**Aanwijzingen van de snelheidsbegrenzer op het scherm » » afb. 228:**

- Ⓐ De snelheidsbegrenzer is actief. De laatst geprogrammeerde snelheid wordt getoond in grote cijfers.

- B De snelheidsbegrenzer is niet actief. De laatst geprogrammeerde snelheid wordt getoond in kleine of donkere cijfers.
- C De snelheidsbegrenzer is uitgeschakeld. Het totale aantal kilometer wordt getoond.

### ⚠ ATTENTIE

Schakel de snelheidsbegrenzer na gebruik altijd uit om te vermijden dat de snelheid ongewenst wordt geregeld.

- De snelheidsbegrenzer ontheft de bestuurder niet van zijn verantwoordelijkheid om met een geschikte snelheid te rijden. Rijd nooit onnodig met een hoge snelheid.

- Het gebruik van de snelheidsbegrenzer bij ongunstige weersomstandigheden is gevaarlijk en kan ernstige ongevallen veroorzaken, bijv. door aquaplaning, sneeuw, ijs, bladresten enz. Gebruik de snelheidsbegrenzer alleen wanneer de toestand van het wegdek en de weersgesteldheid dit toelaten.
- Wanneer u bergaf rijdt, kan de snelheidsbegrenzer de snelheid van de auto niet beperken. Door het eigen gewicht van de auto wordt de snelheid mogelijk hoger. Schakel in dat geval terug of rem de wagen met de voetrem af.

### **i** Let op

- Er zijn verschillende versies van het instrumentenpaneel, daarom kunnen ook de aanwijzingen op het scherm variëren.
- Indien bij het uitschakelen van het contact het snelheidsregelsysteem (GRA), de automatische afstandsregeling (ACC) of snelheidsbegrenzer was ingeschakeld, zullen het snelheidsregelsysteem of de automatische afstandsregeling automatisch worden ingeschakeld wanneer het contact weer wordt aangezet. Er zal echter geen enkele snelheid opgeslagen zijn. De laatst geprogrammeerde snelheid van de snelheidsbegrenzer blijft opgeslagen.

## De snelheidsbegrenzer bedienen

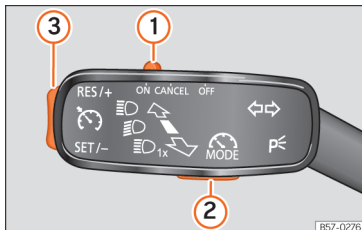

**Afb. 229** Links van de stuurkolom: schakelaar en toetsen voor de bediening van de snelheidsbegrenzer.

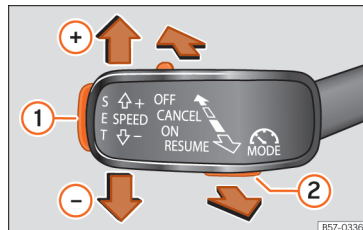

**Afb. 230** Links van de stuurkolom: derde hendel voor de bediening van de snelheidsbegrenzer. »

Functie	Stand van de knipperlichthendel »» afb. 229 of de derde hendel »» afb. 230	Effect
Snelheidsbegrenzer inschakelen	Verplaats de schakelaar ① in de stand <b>ON</b> en druk op de toets ② van de knipperlichthendel of verplaats de derde hendel naar voren en druk op de toets ②.	Het systeem wordt ingeschakeld. De laatst geprogrammeerde snelheid van de snelheidsbegrenzer is opgeslagen. Er vindt nog geen regeling plaats.
Wisselen tussen de snelheidsbegrenzer en het snelheidsregelsysteem (GRA) of de automatische afstandsregeling (ACC) [met ingeschakelde snelheidsbegrenzer]	Druk op de toets ② van de knipperlichthendel of de toets ② van de derde hendel.	Er wordt gewisseld tussen de snelheidsbegrenzer en het GRA of de automatische afstandsregeling (ACC).
Snelheidsbegrenzer activeren	Druk op de toets ③ van de knipperlichthendel of de toets <b>SET</b> ① van de derde hendel.	De huidige snelheid wordt opgeslagen als maximumsnelheid en de begrenzer wordt geactiveerd.
De beperking van de snelheidsbegrenzer tijdelijk uitschakelen	Zet de schakelaar ① van de knipperlichthendel in stand <b>CANCEL</b> of zet de derde hendel in stand <b>CANCEL</b> .	De regeling wordt tijdelijk uitgeschakeld. De snelheid blijft geprogrammeerd.
De beperking van de snelheidsbegrenzer tijdelijk uitschakelen door het gaspedaal volledig in te trappen (kick-down)	Trap het gaspedaal helemaal in tot voorbij het weerstandspunt (bijv. om in te halen). Wanneer de geprogrammeerde snelheid wordt overschreden, wordt de begrenzer tijdelijk uitgeschakeld.	De regeling wordt tijdelijk uitgeschakeld. De snelheid blijft geprogrammeerd. De regeling wordt weer automatisch geactiveerd zodra u rijdt met een lagere snelheid dan geprogrammeerd.
De regeling van de snelheidsbegrenzer opnieuw activeren	Druk op de toets ③ van de knipperlichthendel of zet de derde hendel in de stand <b>RESUME</b> .	Zodra u rijdt met een lagere snelheid dan de geprogrammeerde maximumsnelheid, wordt de snelheid beperkt tot de geprogrammeerde waarde.
De geprogrammeerde snelheid van de begrenzer verhogen	Druk kort op de toets ③ van de knipperlichthendel aan het deel <b>RES/+</b> of zet de derde hendel in de stand <b>RESUME</b> om de snelheid te verlagen in kleine stappen van 1 km/u (1 mpu) en te programmeren.	De snelheid wordt beperkt tot de geprogrammeerde waarde
	Druk op <b>SPEED+</b> van de derde hendel om de snelheid te verhogen in stappen van 10 km/u (5 mpu) en te programmeren.  Houd de toets ③ van de knipperlichthendel ingedrukt aan het deel <b>RES/+</b> of houd <b>SPEED+</b> ingedrukt om de snelheid ononderbroken te verhogen in stappen van 10 km/u (5 mpu) en te programmeren.	

Functie	Stand van de knipperlichthendel »» afb. 229 of de derde hendel »» afb. 230	Effect
De geprogrammeerde snelheid van de begrenzer verlagen	<p>Druk kort op de toets ③ van de knipperlichthendel aan het deel <b>SET/-</b> of druk op <b>SET</b> ① in de derde hendel om de snelheid te verhogen in kleine stappen van 1 km/u (1 mpu) en te programmeren.</p> <p>Druk op <b>SPEED-</b> van de derde hendel om de snelheid te verhogen in stappen van 10 km/u (5 mpu) en te programmeren.</p> <p>Houd de toets ③ van de knipperlichthendel ingedrukt aan het deel <b>SET/-</b> of houd <b>SPEED-</b> ingedrukt om de snelheid ononderbroken te verhogen in stappen van 10 km/u (5 mpu) en te programmeren.</p>	De snelheid wordt beperkt tot de geprogrammeerde waarde
Snelheidsbegrenzer uitschakelen	Schuif de schakelaar ① van de knipperlichthendel naar de stand <b>OFF</b> of zet de derde hendel in stand <b>OFF</b> .	Het systeem wordt uitgeschakeld

De waarden in de tabel tussen haakjes, in mpu, worden enkel getoond in het instrumentenpaneel met aanwijzingen in mijl.

### Hellingen afdalen met de snelheidsbegrenzer

Indien de geprogrammeerde snelheid van de snelheidsbegrenzer wordt overschreden bij het bergaf rijden, gaat kort erna het waarschuwings- en controlelampje (⚠) »» pag. 266 knipperen en klinkt mogelijk een waarschuwingssignaal. Rem in dat geval de auto met de voetrem af en schakel eventueel terug.

### Tijdelijk uitschakelen

Indien u de snelheidsbegrenzer tijdelijk wenst uit te schakelen, bijv. om in te halen, zet u de schakelaar »» afb. 229 ① van de knipper-

lichthendel in de stand **CANCEL**, zet u de derde hendel in de weerstand **CANCEL** of drukt u op de toets ② van een hendel.

Na het inhalen kan de snelheidsbegrenzer geactiveerd worden met de eerder geprogrammeerde snelheid door te drukken op de toets ③ van de knipperlichthendel aan het deel **RES/+** of door de derde hendel in de weerstand **RESUME** te zetten.

### Tijdelijk uitschakelen door het gaspedaal volledig in te trappen (kick-down)

Indien de bestuurder het pedaal helemaal intrapt (kick-down) en de geprogrammeerde snelheid op zijn wens wordt overschreden, wordt de regeling tijdelijk uitgeschakeld.

Om het uitschakelen te bevestigen, klinkt eenmaal een geluidssignaal. Zolang de rege-

ling is uitgeschakeld, knippert het waarschuwings- en controlelampje (⚠).

Wanneer het gaspedaal niet langer volledig wordt ingetrapt en de snelheid daalt tot onder de geprogrammeerde waarde, wordt de regeling weer geactiveerd. Het controlelampje (⚠) gaat branden en blijft ingeschakeld.

### Automatisch uitschakelen

De regeling van de snelheidsbegrenzer wordt automatisch uitgeschakeld:

- Als het systeem een storing detecteert die de werking van de begrenzer negatief kan beïnvloeden.
- Als de airbag geactiveerd wordt.

»

**ⓘ VOORZICHTIG**

Bij automatische uitschakeling wegens storingen van het systeem wordt de snelheidsbegrenzer om veiligheidsredenen enkel volledig uitgeschakeld wanneer de bestuurder op een bepaald moment het gaspedaal niet langer intrapt of het systeem bewust uitzet.

## Noodremhulpsysteem (Front Assist)\*

### Inleiding



**Afb. 231** In het display van het instrumentenpaneel: aanduidingen van voorwaarschuwing.

Het doel van het noodremhulpsysteem is om frontale botsingen tegen bepaalde voorwerpen die in het traject van de auto liggen te

vermijden, of de gevolgen ervan te minimaliseren.

Binnen de beperkingen met betrekking tot de omgeving en het systeem zelf, werkt de functie trapsgewijs afhankelijk van hoe kritiek de situatie is. Het waarschuwt eerst de bestuurder; indien die niet of te weinig reageert, wordt een zelfstandige noodremming uitgevoerd.

De functie is erop gericht om de volgende situaties te vermijden:

- botsingen tegen voertuigen die geparkeerd zijn of in dezelfde rijstrook en in dezelfde richting rijden.
- Aanrijdingen van voetgangers die het traject van de wagen dwars kruisen of in dezelfde rijstrook en richting bewegen.

Ze kan niet worden geactiveerd in andere gevaarlijke situaties.

De Front Assist-functie is actief binnen een interval van snelheden tussen 4 km/u (2,5 mpu) en 250 km/u (156 mpu). Naargelang de snelheid, de verkeerssituatie en het gedrag van de bestuurder worden sommige van de hierna beschreven subfuncties weggelaten om de algemene werking van het systeem te optimaliseren.

**Front Assist is een rijhulpsysteem dat in geen geval de aandacht van de bestuurder kan vervangen.**

### Waarschuwing van de veiligheidsafstand

Indien het systeem vaststelt dat er een gevaarlijke situatie is omdat de bestuurder te dicht bij de voorligger rijdt, wordt hij gewaarschuwd met een aanwijzing op het scherm van het instrumentenpaneel .

Het moment van de waarschuwing hangt af van het gedrag van de bestuurder en de verkeerssituatie.

### Voorwaarschuwing (voorafgaande waarschuwing)

Indien het systeem een mogelijke botsing met een voorligger vaststelt, kan de bestuurder worden gewaarschuwd met een geluidssignaal en een aanwijzing op het scherm van het instrumentenpaneel **» afb. 231**.

Het ogenblik van de waarschuwing verschilt afhankelijk van de verkeersstoestand en het gedrag van de bestuurder. Tegelijkertijd wordt de wagen voorbereid voor het mogelijk noodremmen **» **.

### Kritische waarschuwing

Indien de bestuurder niet reageert op de voorwaarschuwing (voorafgaande waarschuwing), kan het systeem actief ingrijpen op het remsysteem en kort remmen om de bestuurder te waarschuwen voor het dreigende botsingsgevaar.



### Automatisch remmen

Indien de bestuurder ook niet reageert op die kritische waarschuwing, kan het systeem een zelfstandige noodremming inleiden door de intensiteit van het remmen geleidelijk te verhogen naargelang hoe kritiek de situatie is.

### Noodremmen ter ondersteuning van de bestuurder

Het systeem kan vaststellen dat bij een dreigende botsing de bestuurder het rempedaal niet voldoende intrapt om de botsing te vermijden. In dat geval wordt de intensiteit van het remmen automatisch verhoogd.

Door bepaalde omstandigheden van het rijden en beperkingen van de werking kan het systeem de botsing in sommige gevallen niet vermijden; het kan echter wel de gevolgen ervan aanzienlijk beperken door de snelheid en botsingsenergie te verlagen.

#### ATTENTIE

Veiligheidsaanwijzingen »  in Waarschuwingssymbolen op pag. 121 in acht nemen.

#### ATTENTIE

Het Front Assist-systeem kan de grenzen van de natuurkundige wetten niet overschrijden; het kan de bestuurder ook niet vervangen voor wat de controle over de auto en reactie op een mogelijke nood situatie betreft.

#### ATTENTIE

Besteed bij een noodwaarschuwing van Front Assist meteen aandacht aan de situatie en probeer de botsing te vermijden door te remmen of het obstakel te omzeilen.

- Als de Front Assist niet werkt zoals beschreven in dit hoofdstuk (bijv. indien het systeem verschillende keren onnodig ingrijpt), schakel het dan uit.
- De snelheid en de veiligheidsafstand altijd aanpassen aan de voorligger afhankelijk van het zicht, het weer, het wegdek en het verkeer.
- De Front Assist kan zelf geen ongevallen en ernstige letsel voorkomen.
- In moeilijke rij situaties kan de Front Assist uitzonderlijk waarschuwen en ingrijpen op de remmen zonder dat dit nodig is, zoals bijvoorbeeld in het geval van vluchtheuvels.
- Als de werking van de Front Assist verstoord is, bijvoorbeeld door vuil of de ontregeling van de radarsensor, kan het systeem onnodige waarschuwingen zenden en ontoepasselijk ingrijpen op de remmen.
- Front Assist reageert niet bij dieren, noch bij kruisende wagens of bij een tegemoetkomende wagen op dezelfde rijstrook.
- Front Assist reageert ook niet bij voetgangers die in tegengestelde richting rijden op dezelfde rijstrook.

- U moet als bestuurder altijd paraat zijn om de controle van de wagen over te nemen.

#### Let op

- Bij ingeschakelde Front Assist, kunnen de aanwijzingen van het display van het instrumentenpaneel van andere functies verborgen zijn, bijvoorbeeld een binnenkomende oproep.
- Wanneer de Front Assist remt, is het rempedaal "zwaarder".
- Automatische ingrepen op de remmen van de Front Assist kunnen worden onderbroken door het koppelingspedaal of het gaspedaal in te trappen, of door te draaien aan het stuurwiel.
- Front Assist kan de auto doen vertragen tot zelfs volledige stilstand. Het remsysteem doet de wagen echter niet permanent stilstaan. Trap het rempedaal in!
- Als de Front Assist niet werkt zoals beschreven in dit hoofdstuk (bijv. indien het systeem verschillende keren onnodig ingrijpt), schakel het dan uit. Laat het systeem door een gespecialiseerde werkplaats controleren. SEAT raadt u aan om een SEAT-dealer te raadplegen.

## Radarsensor

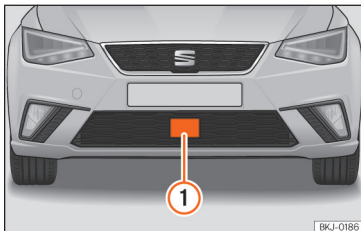

Afb. 232 In de voorbumper: radarsensor.

Op de voorbumper is een radarsensor ingebouwd om de verkeerssituatie te herkennen »» afb. 232 ①.

Het zicht van de radarsensor kan belemmerd worden door vuil, zoals modder of sneeuw, of door invloeden van buitenaf zoals regen of nevel. In dit geval werkt Front Assist niet. De informatietekst op het display in het instrumentenpaneel luidt: **Front Assist: Sensor zonder zicht!** Indien nodig de radarsensor reinigen »» ①.

Wanneer de radarsensor opnieuw correct werkt, is de Front Assist automatisch opnieuw beschikbaar. De foutmelding verdwijnt van het display van het instrumentenpaneel.

De werking van de Front Assist kan beïnvloed worden in geval van sterke weerkaatsing van het signaal van de radar. Dit kan bijvoorbeeld

het geval zijn in een gesloten parkeerruimte of wegens metalen voorwerpen (bijv. rails op de rijbaan of platen gebruikt bij werkzaamheden).

De zone voor en rond de radarsensor mag niet bedekt worden met stickers, bijkomende koplampen e.d., want dat kan de werking van de Front Assist beïnvloeden.

Bij een verkeerde reparatie van de voorkant van de auto of structurele wijzigingen, bijvoorbeeld indien de ophanging wordt verlaagd, kan de werking van Front Assist worden beïnvloed. Om die reden beveelt SEAT aan om naar een SEAT-dealer te gaan.

### ⓘ VOORZICHTIG

Indien u de indruk heeft dat de radarsensor beschadigd is, schakel dan de Front Assist uit. Op die wijze worden mogelijk gevaarlijke situaties door een verkeerde werking van het systeem vermeden. Laat hem in dat geval afstellen.

- De sensor kan bij een schok ontregeld worden, bijvoorbeeld bij het parkeren. Dit kan de doeltreffendheid van het systeem beïnvloeden of de uitschakeling tot gevolg hebben.
- Het repareren van de radarsensor vergt bijzondere kennis en gereedschap. Om die reden beveelt SEAT aan om naar een SEAT-dealer te gaan.
- Een kentekenplaat of kentekenplaathouder aan de voorzijde met afmetingen die

groter zijn dan de opening voor de kentekenplaat, of een slecht geplaatste kentekenplaat kan leiden tot een gebrekkige werking van de radar.

- Verwijder sneeuw met een borstel en ijs bij voorkeur met een ontdooispray zonder oplosmiddelen.

## Bediening van het noodremhulpstelsel (Front Assist)



Afb. 233 Op het display van het instrumentenpaneel: indicatie van Front Assist uitgeschakeld.

Front Assist is altijd actief bij het inschakelen van het contact.

Wanneer de Front Assist uitgeschakeld is, zijn ook de functie van voorwaarschuwing (voorafgaande waarschuwing) en de waarschuwing van de afstand uitgeschakeld.



SEAT raadt aan de Front Assist altijd geactiveerd te laten. Uitzonderingen »» pag. 273, **Front Assist tijdelijk uitschakelen in de volgende situaties.**

### Front Assist in- en uitschakelen

Met ingeschakeld contact kan de Front Assist worden in- of uitgeschakeld in het Easy Connect-systeem met de toets  /  en de functieknoppen **SETUP > Bestuurdershulpstelsysteem** »»  pag. 34.

Wanneer Front Assist uitgeschakeld is, zal het instrumentenpaneel hierover informeren met de volgende indicator  »» **afb. 233.**

### De voorwaarschuwing in- of uitschakelen

De voorwaarschuwing (voorafgaande waarschuwing) kan worden in- of uitgeschakeld in het Easy Connect-systeem met de toets  /  en de functieknoppen **SETUP > Bestuurdershulpstelsysteem** »»  pag. 34.

Het systeem behoudt de uitgevoerde instelling de volgende keer dat het contact ingeschakeld wordt.

SEAT raadt aan de voorwaarschuwing altijd ingeschakeld te houden.

Naargelang het infotainmentsysteem gemonteerd in de wagen kan de voorwaarschuwingsfunctie als volgt worden aangepast:

- Vroegtijdig

- Middel
- Laat
- Uit

SEAT beveelt aan te rijden met de functie in stand "Middel".

### In- of uitschakelen van de waarschuwing van de afstand

Als de veiligheidsafstand tot de voorligger niet wordt gerespecteerd, wordt op het display van het instrumentenpaneel een waarschuwing hieromtrent weergegeven . In dat geval de veiligheidsafstand verhogen.

De waarschuwing van de afstand kan worden in- of uitgeschakeld in het Easy Connect-systeem met de toets  /  en de functieknoppen **SETUP > Bestuurdershulpstelsysteem** »»  pag. 34.

Het systeem behoudt de uitgevoerde instelling de volgende keer dat het contact ingeschakeld wordt.

SEAT raadt aan de waarschuwing van de afstand altijd ingeschakeld te houden.

### Front Assist tijdelijk uitschakelen in de volgende situaties

In onderstaande omstandigheden wordt het aanbevolen Front Assist uit te schakelen vanwege beperkingen van dit systeem:

- Wanneer de wagen weggesleept wordt.
- Wanneer de wagen op een rollenbank staat.
- Wanneer de radarsensor defect is.
- Wanneer de radarsensor een schok krijgt, bijvoorbeeld bij een botsing aan de achterkant.
- Wanneer hij verschillende keren onnodig ingrijpt.
- Als de radarsensor tijdelijk afgedekt wordt met een accessoire, zoals bijvoorbeeld een bijkomende koplamp e.d.
- Wanneer de wagen in een vrachtwagen, een veerpont of een trein zal worden geladen.

### Beperkingen van het systeem

Front Assist heeft bepaalde fysieke beperkingen eigen aan het systeem. Zo kunnen bijvoorbeeld sommige reacties van het systeem onder bepaalde omstandigheden ongeschikt zijn vanuit het standpunt van de bestuurder. »

Daarom moet de bestuurder altijd aandachtig zijn om in te grijpen waar nodig.

### Onderstaande omstandigheden kunnen veroorzaken dat Front Assist niet of te laat zou reageren:

- Tijdens de eerste momenten van het rijden na inschakeling van het contact, door de initiële zelfkalibratie van het systeem.
- Bij het nemen van scherpe bochten of complexe trajecten.
- Als het gaspedaal helemaal ingetrapt wordt.
- Als de Front Assist uitgeschakeld of defect is.
- Wanneer het ASR uitgeschakeld is of het ESC in de modus **Sport** handmatig » pag. 241 geactiveerd is.
- Als de ESC regelt.
- Verschillende lichten van de wagen of van de elektrisch vastgekoppelde aanhanger zijn defect.
- Als de radarsensor vuil of bedekt is.
- Als er zich metalen voorwerpen bevinden zoals bijv. rails op de rijbaan of platen gebruikt bij werkzaamheden.
- Als de wagen achteruit rijdt.
- Als de wagen krachtig versneld wordt.
- Bij sneeuw of hevige regenval.

- Bij smalle voertuigen zoals bijvoorbeeld motorfietsen.
- Bij voertuigen die uit de lijn rijden.
- Bij voertuigen die elkaar kruisen.
- Bij voertuigen die naderbij komen in tegen-gestelde richting.
- De speciale lading en accessoires van andere voertuigen die aan de zijkant, achterzijde of bovenzijde uitsteken.

## Adaptive Cruise Control ACC (automatische afstandsregeling)\*

### Inleiding



BKI-0099

**Afb. 234** Gerelateerde video

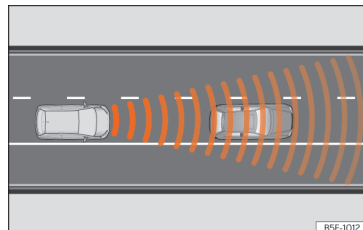

BSF-1012

**Afb. 235** Detectiegebied.

De automatische afstandsregeling (ACC) is een uitbreiding van het snelheidsregelsysteem van de wagen (GRA) » » ⚠.

Met de ACC-functie kan de bestuurder een kruissnelheid instellen tussen 30 en 210 km/u [18 en 130 mph] en het niveau van de gewenste afstand t.o.v. de voorligger selecteren.

De ACC past de kruissnelheid van de wagen op elk ogenblik aan en houdt een veiligheidsafstand afhankelijk van de snelheid aan.

Wanneer de wagen achter een andere rijdt, verlaagt de ACC-functie de snelheid totdat deze gelijk is aan die van de voorliggende wagen en houdt de ingestelde afstand tussen wagens aan. Wanneer de voorligger accelereert, zorgt de ACC-functie ervoor dat de wagen ook maximaal tot de ingestelde snelheid accelereert.

Als de wagen uitgerust is met automatische versnellingsbak, kan de ACC deze afremmen

**en volledig tot stilstand brengen** bij een voertuig dat tot stilstand gebracht wordt.

Aanbevolen wordt het afstandsniveau te verhogen wanneer het wegdek nat is.

### Oproep tot ingreep door bestuurder

Tijdens het rijden kent de ACC een aantal beperkingen eigen aan het systeem. Dit betekent dat de bestuurder onder bepaalde omstandigheden zelf de snelheid en de afstand tot andere wagens moet regelen.

In dit geval zal het display van het instrumentenpaneel *hem aangeven in te grijpen* door het rempedaal in te trappen en klinkt een akoestische waarschuwing » pag. 276.

### ⚠ ATTENTIE

De intelligente techniek van de ACC kan de door het systeem bepaalde grenzen noch de natuurkundige grenzen overwinnen. Indien het systeem nalatig of onbedoeld gebruikt wordt, kunnen ongevallen en ernstige letsels veroorzaakt worden. Ondanks het systeem moet de bestuurder te allen tijde opmerkzaam blijven.

- De snelheid en de veiligheidsafstand altijd aanpassen aan de voorligger afhankelijk van het zicht, het weer, het wegdek en het verkeer.
- ACC niet gebruiken bij slecht zicht, op steile hellingen, met veel bochten of op gladde wegen zoals bijvoorbeeld bij snee-

uw, ijs, regen of losse steentjes, noch op overstroomde wegen.

- ACC ook nooit dwars door het veld of op onverharde wegen gebruiken. ACC is enkel bestemd voor gebruik op verharde wegen.
- ACC reageert niet bij het naderen van een vaste hindernis, zoals bijvoorbeeld het einde van een file, een wagen met pech of een voertuig dat stilstaat voor een verkeerslicht.
- De ACC reageert enkel bij personen indien het systeem voor detectie van voetgangers beschikbaar is. Het systeem reageert ook niet bij dieren of voertuigen die kruisen of in tegengestelde richting over dezelfde rijstrook komen.
- Indien de ACC de snelheid niet voldoende vermindert, rem dan de wagen onmiddellijk met het rempedaal.
- Bij het rijden met noodreservewiel wordt de ACC-functie mogelijk automatisch uitgeschakeld tijdens de rit. Schakel het systeem uit wanneer u begint te rijden.
- Indien de wagen zich onbedoeld blijft verplaatsen na de oproep tot ingreep door de bestuurder, rem dan de wagen met het rempedaal.
- Indien op het display van het instrumentenpaneel *een oproep tot ingreep van de bestuurder* weergegeven wordt, regel dan zelf de afstand.
- De bestuurder moet klaar zijn om zelf op elk ogenblik te versnellen of te remmen.

### ⓘ VOORZICHTIG

Indien u de indruk heeft dat de radarsensor defect is, schakel dan de ACC uit. Zo vermijdt u mogelijke schade. Laat hem in dat geval afstellen.

- Het repareren van de radarsensor vergt bijzondere kennis en gereedschap. Om die reden beveelt SEAT aan om naar een SEAT-dealer te gaan.

### ⓘ Let op

- Werkt de ACC niet zoals in dit hoofdstuk beschreven wordt, gebruik ze dan niet tot ze in een gespecialiseerde werkplaats nagekeken werd. Om die reden beveelt SEAT aan om naar een SEAT-dealer te gaan.
- De maximumsnelheid met ingeschakelde ACC bedraagt 210 km/u (130 mph).
- Wanneer de ACC ingeschakeld is, kunnen vreemde geluiden hoorbaar zijn tijdens het automatisch remmen, veroorzaakt door het remsysteem.

## Symbolen in het display van het instrumentenpaneel en controlelampjes



De snelheidsafname door de ACC om de afstand tot de voorligger te behouden is onvoldoende.

**Rem!** trap het rempedaal in! Oproep tot ingreep door bestuurder.



**ACC is momenteel niet beschikbaar.<sup>a1</sup>**

Met stilstaande wagen de motor uitschakelen en opnieuw inschakelen. Een visuele controle van de radarsensor uitvoeren » **afb. 237** (op vuil, ijs of schok). Is hij nog altijd onbeschikbaar, vraag dan in een gespecialiseerde werkplaats om het systeem na te kijken.

<sup>a1</sup> Het symbool heeft een kleur op het instrumentenpaneel met kleurendisplay.



**ACC is actief.**

Er wordt geen voorligger gedetecteerd. De geprogrammeerde afstand blijft constant.



**Heeft het symbool een witte kleur: ACC is actief.**

Er is een voorligger herkend. ACC regelt de snelheid en de afstand tot de voorligger.



**Heeft het symbool een grijze kleur: ACC is niet actief (standby).**

Het systeem is ingeschakeld maar regelt niet.



**Het lampje gaat groen branden.**

ACC is actief.

Na het inschakelen van het contact gaan ter controle kort enkele waarschuwings- en controlelampjes branden. Na enkele seconden doven de lampjes.

### ⚠ ATTENTIE

**Veiligheidsaanwijzingen » ⚠ in Waarschuwingssymbolen op pag. 121 in acht nemen.**

## Aanwijzingen op het scherm

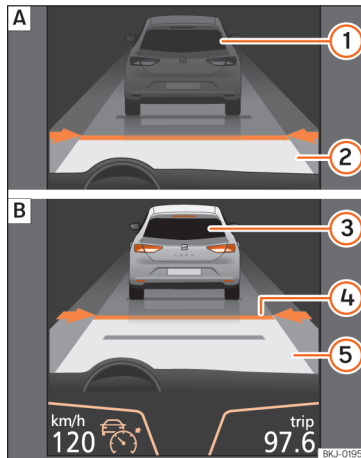

**Afb. 236** Op het display van het instrumentenpaneel: [A] ACC niet actief (standby). [B] ACC actief.

### Weergave op het display » **afb. 236:**

- 1 Voorligger gedetecteerd. De ACC is niet actief en regelt de snelheid niet.
- 2 Afstand tot de voorligger. De ACC is niet actief en regelt de afstand niet.
- 3 Voorligger gedetecteerd. De ACC is actief en regelt de snelheid.

- 4 Afstandsniveau 2 ingesteld door de bestuurder.
- 5 De ACC is actief en regelt de afstand afhankelijk van de snelheid.

### **i** Let op

Bij ingeschakelde ACC kunnen de aanwijzingen van het display van het instrumentenpaneel verborgen zijn door aanwijzingen van andere functies, bijvoorbeeld een binnenkomende oproep.

## Radarsensor

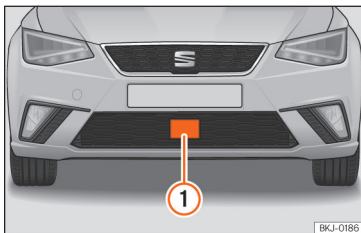

**Afb. 237** In de voorbumper: radarsensor.

Op de voorbumper is een radarsensor ingebouwd om de verkeerssituatie te herkennen »» **afb. 237** ①.

Het zicht van de radarsensor kan belemmerd worden door vuil, zoals modder of sneeuw, of door invloeden van buitenaf zoals regen of

nevel. In dit geval werkt de automatische afstandsregeling (ACC) niet. De informatietekst op het display in het instrumentenpaneel luidt: **ACC: Sensor zonder zicht!** Indien nodig de radarsensor reinigen »» ①.

Wanneer de radarsensor opnieuw correct werkt, is de ACC automatisch opnieuw beschikbaar. Het bericht van het display van het instrumentenpaneel verdwijnt en de ACC wordt opnieuw geactiveerd.

De werking van de ACC kan negatief beïnvloed worden in geval van sterke weerkaatsing van het signaal van de radar. Dit kan bijvoorbeeld het geval zijn in een gesloten parkeerruimte of wegens metalen voorwerpen (bijv. rails op de rijbaan of platen gebruikt bij werkzaamheden).

De zone voor en rond de radarsensor mag niet bedekt worden met stickers, bijkomende koplampen e.d., want dat kan de werking van de ACC aantasten.

Bij een verkeerde reparatie van de voorkant van de auto of structurele wijzigingen, bijvoorbeeld indien de ophanging wordt verlaagd, kan de werking van de ACC worden beïnvloed. Om die reden beveelt SEAT aan om naar een officiële SEAT-dealer te gaan.

### **!** VOORZICHTIG

**Indien u de indruk heeft dat de radarsensor beschadigd is, schakel dan de ACC uit. Zo**

**vermijdt u mogelijke schade. Laat hem in dat geval afstellen.**

- De sensor kan bij een schok ontregeld worden, bijvoorbeeld bij het parkeren. Dit kan de doeltreffendheid van het systeem beïnvloeden of de uitschakeling tot gevolg hebben.
- Het repareren van de radarsensor vergt bijzondere kennis en gereedschap. Om die reden beveelt SEAT aan om naar een SEAT-dealer te gaan.
- Verwijder sneeuw met een borstel en ijs bij voorkeur met een ontdooispray zonder oplosmiddelen.

## Bediening van de Adaptive Cruise Control ACC (automatische afstandsregeling)

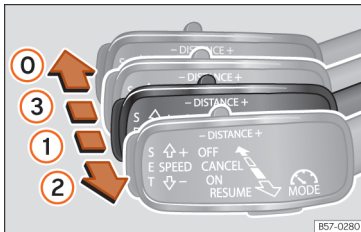

**Afb. 238** Links van de stuurkolom: derde hendel om de automatische afstandsregeling te bedienen.

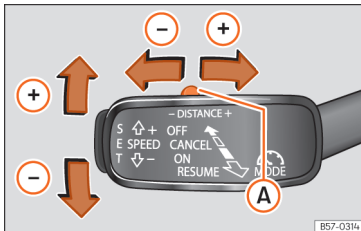

**Afb. 239** Links van de stuurkolom: derde hendel om de automatische afstandsregeling te bedienen.

Wanneer de automatische afstandsregeling (ACC) ingeschakeld is, brandt op het instru-

mentenpaneel het groene controlelampje (☺) en wordt op het display de geprogrammeerde snelheid en de toestand van de ACC » **afb. 236** getoond.

### Welke instellingen kunnen in de ACC worden ingevoerd?

- Snelheid instellen » pag. 278.
- Afstandsniveau instellen » pag. 278.
- ACC inschakelen en activeren » pag. 278.
- ACC uitschakelen en deactiveren » pag. 279.
- Standaardafstandsniveau aan het begin van de rit instellen » pag. 279.
- Rijprofiel instellen » pag. 279.
- Omstandigheden waarin de ACC niet reageert » pag. 279.

### Snelheid opslaan

Verplaatst om de snelheid in te stellen de derde hendel die in stand ① staat omhoog of omlaag tot in het display van het instrumentenpaneel de gewenste snelheid wordt aangegeven. Het instellen van de snelheid gebeurt in stappen van 10 km/u (6 mph).

Tijdens het rijden kunt u, als u wilt, de huidige snelheid als kruissnelheid van de wagen instellen en de ACC activeren. Druk hiertoe op de toets **SET** » **afb. 239**. Als u de snelheid in stappen van 1 km/u (0,6 mph) wilt verhogen

of verlagen, verplaatst dan de hendel naar stand ② » **afb. 238** of druk op de toets **SET**.

De ingestelde snelheid kan al naargelang worden gewijzigd bij stilstaande wagen of onder het rijden. Elke wijziging in de geprogrammeerde snelheid wordt weergegeven links onder in het scherm van het instrumentenpaneel » **afb. 236**.

### Afstandsniveau instellen

Druk om het afstandsniveau hoger of lager in te stellen de tuimeltoets naar rechts/links » **afb. 239** **A**.

Op het scherm van het instrumentenpaneel wordt het afstandsniveau tussen beide wagens geselecteerd. U kunt uit 5 afstandsniveaus kiezen. SEAT raadt niveau 3 aan. De ingestelde snelheid kan al naargelang worden gewijzigd bij stilstaande wagen of onder het rijden » **Δ**.

### ACC inschakelen en activeren

Om de ACC in te schakelen en te activeren dient rekening te worden gehouden met de stand van de keuzehendel, de snelheid van de wagen en de stand van de derde hendel van de ACC.

- Bij een handgeschakelde versnellingsbak moet de versnellingshendel in een willekeurige versnelling staan behalve in de eerste versnelling en moet de snelheid hoger zijn dan 30 km/u. Bij een automatische



versnellingsbak moet de keuzehendel in stand **D** of **S** staan.

- Om de ACC te activeren, drukt u met de derde hendel in stand **1** op de toets **SET** of zet u de derde hendel van de ACC in stand **2** » » **afb. 238**. Op dat moment verandert de afbeelding van de ACC in het scherm van het instrumentenpaneel in de modus *Actief* » » **afb. 236**.

Met geactiveerde ACC-functie rijdt de wagen met een snelheid en ingestelde afstand t.o.v. de voorligger. Zowel de snelheid als de afstand kunnen op ieder moment worden gewijzigd.

### ACC uitschakelen en deactiveren

Zet om de ACC uit te schakelen de hendel in stand **0** » » **afb. 238** (vergrendeld). Op dat moment verschijnt de tekst **ACC gedeactiveerd** en is de functie volledig gedeactiveerd.

Als u de ACC niet wilt uitschakelen maar hem tijdelijk in de niet-actieve modus (standby) wilt overzetten, zet de derde hendel dan in stand **3** » » **afb. 238** of trap op het rempedaal.



Wanneer de wagen stil staat en het bestuurdersportier wordt geopend, gaat de functie ook over in de niet-actieve modus (standby).

### Standaardafstandsniveau aan het begin van de rit instellen

Bij nat wegdek altijd een grotere afstand tot de voorgaande wagen kiezen dan bij droog wegdek.

Onderstaande afstanden kunnen vooraf worden ingesteld:

- Heel kort
- Kort
- Media
- Middellang
- Heel lang

In het Easy Connect-systeem kan het afstands-niveau aangepast worden dat moet zijn ingesteld bij het inschakelen van de afstandsregeling (ACC) met toets **CAR** /  en de functietoetsen **SETUP** > **Bestuurders-hulpstelsysteem** » »  **pag. 34**.

### Rijprofiel instellen

*Bij wagens met SEAT Drive Profile* kan het gekozen rijprofiel het acceleratie- en remgedrag van de ACC beïnvloeden » » **pag. 284**.

*Bij wagens zonder SEAT Drive Profile* kan het gedrag van de ACC worden beïnvloed door het selecteren van een van de onderstaande rijprofielen in het Easy Connect-systeem:

- Normal
- Sport

- Eco
- Comfort

In dit geval krijgt men toegang tot de instellingen van de ACC middels de toets **CAR** /  en de functietoetsen **SETUP** > **Bestuurders-hulpstelsysteem** > **ACC** » »  **pag. 34**.

### Onderstaande voorwaarden kunnen tot gevolg hebben dat de ACC niet reageert:

- Ingetrapt gaspedaal.
- Geen versnelling ingeschakeld.
- Als de ESC regelt.
- De bestuurder heeft de veiligheidsgordel niet omgegespt.
- Verschillende lichten van de wagen of van de elektrisch vastgekoppelde aanhanger zijn defect.
- Als de wagen achteruit rijdt.
- Men rijdt harder dan 210 km/u (130 mph).

### Aanwijzingen voor de bestuurder

#### **ACC niet beschikbaar**

Het systeem kan de veilige herkenning van wagens niet meer garanderen, daarom wordt het uitgeschakeld. De sensor is ontregeld of beschadigd. Rijd naar een gespecialiseerde werkplaats om de storing te laten repareren. »

### **ACC en Front Assist: momenteel niet beschikbaar. Sensor zonder zicht**

Deze aanduiding voor de bestuurder wordt weergegeven als het zicht van de radarsensor belemmerd is, bijv. door bladeren, sneeuw, dichte mist of vuil. Sensor schoonmaken  
»» **afb. 237.**

### **ACC: momenteel niet beschikbaar. Helling te steil**

De maximale helling van de rijbaan is overschreden, daarom kan de veilige werking van de ACC niet worden gegarandeerd. De ACC kan niet worden geactiveerd.

### **ACC: enkel beschikbaar in D, S of M**

Stand van keuzehendel D/S of M selecteren.

### **ACC: parkeerrem vastgezet**

De ACC wordt uitgeschakeld als de parkeerrem vastgezet wordt. De ACC is opnieuw beschikbaar na het loszetten van de parkeerrem.

### **ACC: momenteel niet beschikbaar. Ingriep stabiliteitscontrole**

De aanduiding voor de bestuurder wordt weergegeven wanneer de elektronische stabiliteitscontrole (ESC) ingrijpt. In dit geval wordt de ACC automatisch uitgeschakeld.

### **ACC: Grijp in!**

De aanduiding voor de bestuurder wordt weergegeven indien, bij het vertrekken op een lichte helling, de wagen zich naar achteren verplaatst ondanks dat de ACC ingeschakeld is. Trap de rem in om te vermijden dat de wagen zich zou verplaatsen / zou botsen tegen een andere wagen.

### **ACC: snelheidsgrens**

De aanwijzing voor de bestuurder wordt weergegeven in wagens met schakelbak als de actuele snelheid te laag is voor de ACC-modus.

De snelheid die u wenst op te slaan moet minstens 30 km/u (18 mpu) bedragen. Bij snelheden lager dan 20 km/u (12 mpu) wordt het snelheidsregelsysteem uitgeschakeld.

### **ACC: beschikbaar vanaf de 2e versnelling**

De ACC is actief vanaf de 2e versnelling (schakelbak).

### **ACC: motortoerental**

Deze aanduiding voor de bestuurder wordt weergegeven indien, wanneer de ACC versnelt of remt, de bestuurder niet op tijd een hogere of lagere versnelling inschakelt. Dit houdt in dat het toegestane toerental wordt overschreden of niet wordt bereikt. De ACC wordt uitgeschakeld. Dit wordt aangegeven door een gong.

### **ACC: koppelpedaal ingetrapt**

Wagens met handgeschakelde versnellingsbak: door het koppelpedaal langer in te trappen wordt de regeling verlaten.

### **Portier geopend**

Wagens met automatische versnellingsbak: met stilstaande wagen en geopend portier kan de ACC niet worden geactiveerd.

## **ATTENTIE**

**Er bestaat een risico op botsing aan de achterkant, wanneer de minimumafstand t.o.v. de voorligger overschreden wordt en het verschil in snelheid tussen beide wagens zo groot is dat de snelheidsvermindering door de ACC onvoldoende is. In dit geval moet onmiddellijk worden geremd met het rempedaal.**

- Het is mogelijk dat de ACC niet alle situaties correct kan herkennen.
- De voet op het gaspedaal "zetten" kan tot gevolg hebben dat de ACC niet ingrijpt om te remmen. De acceleratie van de bestuurder heeft voorrang op de ingreep van de snelheidsregelaar of de cruise control.
- Blijf altijd paraat om de wagen op elk ogenblik te remmen.
- Neem de bepalingen van het overeenstemmende land in acht betreffende de verplichte minimumafstand tot de voorligger.
- Het is gevaarlijk de regeling in te schakelen en de geprogrammeerde snelheid

opnieuw te activeren, als de omstandigheden van de rijbaan, het verkeer of het weer dit niet toelaten. Gevaar voor ongevallen!

### **i** Let op

- Bij het uitschakelen van het contact of de ACC wordt de opgeslagen snelheid gewist.
- Bij het uitschakelen van de aandrijfslipregeling (ASR) of het inschakelen van de ESC in Sport\* modus (» » pag. 34), wordt de ACC automatisch uitgeschakeld.
- Voor wagens met start-stop, wordt de motor uitgeschakeld tijdens de stopfase van de ACC en automatisch opnieuw in werking gesteld om te vertrekken.

### Functie om rechts inhalen te vermijden



**Afb. 240** Op het display van het instrumentenpaneel: ACC actief, voertuig herkend aan de linkerzijde

De automatische afstandsregeling (ACC) beschikt over een functie om het rechts inhalen bij bepaalde snelheden te vermijden.

Indien er zich links van de auto een ander voertuig bevindt dat met lagere snelheid rijdt, wordt dat op het multifunctioneel display getoond » » **afb. 240**.

Om het rechts inhalen te vermijden, remt het systeem de auto zachtjes naargelang de rij-snelheid. De bestuurder kan het ingrijpen van het systeem op ieder moment onderbreken door het gaspedaal in te drukken. Bij lage snelheid is de functie niet actief voor meer comfort in situaties zoals een file of in het stadsverkeer.

### Automatische afstandsregeling (ACC) onder bepaalde omstandigheden tijdelijk uitschakelen

In onderstaande omstandigheden moet de automatische afstandsregeling (ACC) uitgeschakeld worden wegens beperkingen van het systeem » » ⚠:

- Bij het wisselen van rijstrook, in scherpe bochten, op rotondes, op invoeg- en uitvoegstroken op de autobaan of bij wegwerkzaamheden om te vermijden dat onbedoeld versneld zou worden om de geprogrammeerde snelheid te bereiken.
- Bij het rijden door een tunnel, aangezien de werking zou kunnen worden beïnvloed.
- Op wegen met verschillende rijstroken, wanneer andere wagens langzamer rijden op de inhaalstrook. In dit geval zouden wagens die langzamer rijden op de andere rijstroken rechts voorbijgestoken worden.
- Bij hevige regenval, sneeuw of dichte nevel is het mogelijk dat de voorligger niet correct herkend zou worden of, onder bepaalde omstandigheden, helemaal niet herkend zou worden.

### **⚠ ATTENTIE**

**Als de ACC in de beschreven situaties niet uitgeschakeld wordt, kunnen ongevallen en ernstige letsels optreden.** »

- Schakel de ACC altijd uit in kritische situaties.

### **i** Let op

Als de ACC in de beschreven situaties niet uitgeschakeld wordt, kunnen wettelijke overtredingen begaan worden.

## Bijzondere rijsituaties

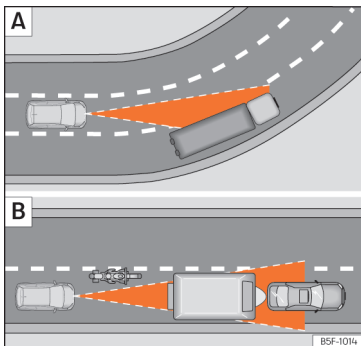

**Afb. 241** (A) Wagen in een bocht. (B) Motorrijder die voor u rijdt, buiten de actieradius van de radarsensor.

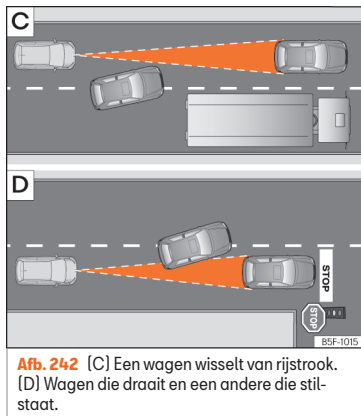

**Afb. 242** (C) Een wagen wisselt van rijstrook. (D) Wagen die draait en een andere die stilstaat.

De automatische afstandsregeling (ACC) heeft bepaalde fysieke beperkingen die eigen zijn aan het systeem. Sommige reacties van de ACC kunnen onder bepaalde omstandigheden onverwacht lijken of slecht getimed uitgevoerd worden vanuit het standpunt van de bestuurder. Daarom moet de bestuurder altijd aandachtig zijn om in te grijpen waar nodig.

Volledige aandacht is bijvoorbeeld vereist in onderstaande verkeerssituaties:

### Starten na een stopfase (enkel wagens met automatische versnellingsbak)

Na een stopfase kan de ACC de wagen automatisch doen vertrekken zodra de voorligger opnieuw in beweging gezet wordt »» ⚠.

Wanneer de ACC de wagen tot stilstand brengt (bijv. file), verschijnt op het scherm van het instrumentenpaneel de waarschuwing **ACC gereed om te starten**. Wanneer de voorligger weer gaat rijden, doet de ACC dit automatisch ook.

Als de voorliggende wagen niet wegrijdt, kan de wagen voor onbepaalde tijd in de status **ACC gereed om te starten** blijven als de derde hendel herhaaldelijk naar stand ② »» **afb. 238** wordt bewegen of het rempedaal wordt ingetrapt. Wanneer in het instrumentenpaneel het bericht **Rempedaal intrappen** verschijnt, trap dan het rempedaal in. Als het rempedaal niet wordt ingetrapt, klinkt een akoestische waarschuwing en gaat de ACC over in de niet-actieve modus (standby). Op dat moment zou de wagen zich naar de stilstaande voorligger kunnen bewegen »» ⚠.

### Inhalen

Wanneer het knipperlicht gaat branden om een inhaalmanoeuvre te starten, versnelt de ACC de wagen automatisch en vermindert zo de afstand tot de voorligger.

Wanneer gewisseld wordt naar de inhaalstrook, zal de ACC indien geen voorligger

herkend wordt, versnellen tot de geprogrammeerde snelheid bereikt wordt en deze constant houden.

De versnelling van het systeem kan op elk ogenblik onderbroken worden door het rempedaal in te trappen of de derde hendel naar achteren te duwen » pag. 278.

### In de bochten

Bij het ingaan of verlaten van een bocht kan het voorkomen dat de radarsensor de voorligger niet meer herkent of dat hij reageert op een wagen op een rijstrook naast de rijstrook waarop u rijdt » **afb. 241 A**. In zulke omstandigheden is het mogelijk dat de wagen onnodig remt of niet meer reageert op de voorligger. In dat geval moet de bestuurder ingrijpen door te versnellen of het remproces onderbreken door het rempedaal in te trappen of de derde hendel naar achteren te duwen » pag. 278.

### Rijden door tunnels

Bij het rijden door een tunnel, is het mogelijk dat de radarsensor minder goed werkt. Schakel de ACC uit in de tunnels.

### Smalle voertuigen of voertuigen die uit de lijn rijden

De radarsensor kan smalle voertuigen of voertuigen die uit de lijn rijden enkel herkennen wanneer ze zich binnen zijn werkingssge-

bied » **afb. 241 B** bevinden. Dit geldt vooral voor smalle voertuigen zoals bijvoorbeeld motorfietsen. Rem in deze gevallen zelf indien nodig.

### Voertuigen met bijzondere ladingen en accessoires

Het is mogelijk dat de bijzondere lading en accessoires van andere voertuigen die aan de zijanten, achteraan of bovenaan uitsteken, buiten het werkingssgebied van de ACC vallen.

Schakel de ACC uit wanneer u achter voertuigen met bijzondere ladingen of accessoires rijdt en ook bij het inhalen van zulke voertuigen. Rem in deze gevallen zelf indien nodig.

### Andere wagens die van rijstrook veranderen

Wagens die naar de eigen rijstrook wisselen op een korte afstand van de wagen kunnen enkel worden herkend wanneer ze binnen het bereik van de sensoren komen. Als gevolg hiervan heeft de ACC meer tijd nodig om te reageren » **afb. 242 C**. Rem in deze gevallen zelf indien nodig.

### Stilstaande voertuigen

De ACC herkent tijdens het rijden geen stilstaande voorwerpen zoals bijvoorbeeld het einde van een file of voertuigen met pech.

Als een voertuig herkend door de ACC draait of opzij gaat en er zich voor dit voertuig een stilstaand voertuig bevindt, zal de ACC hier niet op reageren » **afb. 242 D**. Rem in deze gevallen zelf indien nodig.

### Voertuigen die rijden in tegengestelde richting en voertuigen die elkaar kruisen

De ACC reageert niet op voertuigen uit tegengestelde richting die naderen noch op voertuigen die elkaar kruisen.

### Metalen voorwerpen

Metalen voorwerpen zoals bijvoorbeeld rails op de rijbaan of platen gebruikt bij werkzaamheden, kunnen de radarsensor in verwarrring brengen en verkeerde reacties van de ACC veroorzaken.

### Factoren die de werking van de radarsensor kunnen beïnvloeden

Als de werking van de radarsensor verstoord zou zijn, bijv. wegens zware regenval, nevel, sneeuw of modder, dan wordt de ACC tijdelijk uitgeschakeld. Op het display van het instrumentenpaneel verschijnt een waarschuwingstekst. Indien nodig de radarsensor reinigen » **afb. 237**.

Wanneer de radarsensor opnieuw correct werkt, is de ACC automatisch opnieuw beschikbaar. Het bericht van het display van het »

instrumentenpaneel verdwijnt en de ACC wordt opnieuw geactiveerd.

Bij sterke weerkaatsing van het signaal van de radar, bijvoorbeeld in een gesloten parkeerplaats, kan de werking van de ACC beïnvloed worden.

### Rijden met een aanhangwagen

Bij het rijden met een aanhangwagen, is de regeling van de ACC minder dynamisch.

### Oververhitte remmen

Als de remmen overmatig verhitten, bijvoorbeeld na plots remmen of op lange en zeer steile afdalingen, kan de ACC tijdelijk uitgeschakeld zijn. Op het display van het instrumentenpaneel verschijnt een waarschuwingstekst. In dit geval kan de cruise control niet worden geactiveerd.

Zodra de temperatuur van de remmen voldoende gedaald is, kan de cruise control opnieuw geactiveerd worden. De foutmelding verdwijnt van het display van het instrumentenpaneel. Als het bericht **ACC niet beschikbaar** gedurende lange tijd blijft branden, dan betekent dit dat er een storing is. Raadpleeg een gespecialiseerde werkplaats. SEAT raadt u aan om daarvoor een SEAT-dealer te raadplegen.

### ⚠ ATTENTIE

**Als de waarschuwing Rempedaal intrappen wordt genegeerd, dan kan de wagen ongewild vooruit bewegen en tegen de voorligger botsen. In ieder geval dient u, voordat u wegrijdt, te controleren of de weg vrij is. Het kan voorkomen dat de radarsensor hindernissen op de weg niet zou herkennen. Dit kan een ongeval en zware verwondingen tot gevolg hebben. Trap indien nodig op de rem.**

## SEAT-rijmodi (SEAT Drive Profile)\*

### Inleiding

De bestuurder heeft dankzij de SEAT Drive Profile de keuze uit vier profielen of modi, **normaal**, **sport**, **eco** en **individueel**, waar bij het gedrag van de diverse functies van de wagen wordt aangepast voor uiteenlopende rijervaringen.

**Individueel** kan worden geconfigureerd naar wens. De andere profielen liggen vast.

### Beschrijving

Afhankelijk van de uitrusting van de wagen, beïnvloedt SEAT Drive Profile de volgende onderdelen:

#### Motor

Al naar gelang het gekozen profiel, reageert motor feller of juist rustiger op de verplaatsing van het gaspedaal. Bovendien wordt bij het selecteren van het **eco**-profiel automatisch de start-stopfunctie geactiveerd.

Bij wagens met automatische transmissie worden de momenten waarop wordt geschakeld zodanig aangepast dat die bij lagere of hogere toerentallen komen te liggen. Bovendien wordt in de **Eco**-stand gebruik gemaakt van de inertie, om het brandstofverbruik verder te verlagen.

Bij wagens met schakelbak wijzigen in de stand **Eco** de aanbevelingen om te schakelen die verschijnen in het instrumentenpaneel, om de bestuurder ertoe aan te zetten zuiniger te gaan rijden.

#### "Dual Ride" wielophanging

De "Dual Ride" wielophanging zorgt voor een comfortabele vering bij de profielen **Eco** en **Normaal**, bijvoorbeeld geschikt voor dagelijks gebruik terwijl een sportieve vering wordt ingesteld voor het profiel **Sport** die past bij een sportieve rijstijl. In het profiel **Individueel**

kan de vering worden ingesteld tussen **Normaal** of **Sport** al naargelang de persoonlijke voorkeur.

Bij een storing in de "Dual Ride" wielophanging verschijnt op het display van het instrumentenpaneel het bericht **Storing: instelling van de demping**.

### Besturing

De stuurbekrachtiging wordt stijver in de **sport**-stand om een sportievere rijstijl mogelijk te maken.

### Airconditioning

Bij wagens voorzien van Climatronic is het mogelijk om deze in de **eco**-stand op een lager verbruik te laten werken.

### Automatische afstandsregeling (ACC)

Het acceleratie- en remgedrag van de automatische afstandsregeling varieert naargelang het actieve rijprofiel » pag. 274.

## Rijmodus instellen



**Afb. 243** Naast de versnellingshendel: MODE-toets.

U kunt kiezen tussen **normaal**, **sport**, **eco** en **individueel**.

De gewenste stand kan gekozen worden door meermaals te drukken op de knop **MODE** » **afb. 243** of door middel van het aanraakscherm in het menu dat geopend wordt wanneer men drukt op die knop.

Een pictogram in het display van het Easy Connect-systeem verschaft u informatie over de actuele instelling.

De verlichting van de **MODE**-knop blijft geel branden wanneer de actuele instelling afwijkt van **normaal**.

Rijprofiel	Eigenschappen
<b>Normaal</b>	Verschaft een uitgebalanceerde rijervaring en is bij uitstek geschikt voor dagelijks gebruik.
<b>Sport</b>	Verschaft de wagen een dynamisch karakter rondom en maakt het mogelijk om sportiever te rijden.
<b>Eco</b>	Zorgt ervoor dat de wagen zo min mogelijk brandstof verbruikt, passend bij een zuinige en milieubewuste rijstijl.
<b>Individueel</b>	Hierin kunt u bepaalde instellingen wijzigen door op de knop <b>Profielinstellingen</b> te drukken. De functies die u kunt aanpassen, variëren per uitrustingsniveau van de wagen.

### ⚠ ATTENTIE

**Houd bij de keuze van SEAT Drive Profile op de eerste plaats rekening met het verkeer, om geen ongelukken te veroorzaken.**

### **i** Let op

- Wanneer de wagen wordt uitgezet, bewaart die het rijprofiel dat was geselecteerd op het moment waarop het contact werd uitgeschakeld. Wanneer de wagen opnieuw wordt ingeschakeld, zullen de motor en versnellingsbak echter starten in de normale instelling. Om de motor en versnellingsbak opnieuw in de gewenste stand »

te brengen, selecteert u nogmaals het overeenkomstige rijprofiel op het scherm of drukt u meermaals op de knop van het Easy Connect-systeem.

- De snelheid en rijstijl moeten te allen tijde worden aangepast aan het zicht op de weg, de klimatologische omstandigheden en het verkeer.
- Bij het rijden met aanhangwagens wordt gebruik van het eco-profiel niet aanbevolen.

## Kickdown

Het kickdown-systeem maakt een maximale acceleratie mogelijk.

Als u in SEAT Drive Profile\* de stand **eco\*** » pag. 285 heeft gekozen en plankgas geeft, wordt het vermogen van de motor automatisch geregeld om maximaal te accelereren.

### ⚠ ATTENTIE

Let op dat bij glad wegdek de aangedreven wielen kunnen doorslippen als de kickdown wordt bediend - slijpgevaar!

## Hulpsystemen om te parkeren en manoeuvreren (Park Pilot)

### Inleiding tot thema

Afhankelijk van de wagenuitrusting, helpen verschillende assistentiesystemen bij het inparkeren en manoeuvreren:

- **Parkeerhulp plus.** Assisteert de bestuurder tijdens het manoeuvreren en inparkeren middels visuele en akoestische meldingen over gedetecteerde obstakels voor en achter de wagen » pag. 288.
- **Hulp bij het achteruit parkeren.** Een akoestische assistent die waarschuwt voor obstakels die zich achter de wagen bevinden » pag. 291.

### ⚠ ATTENTIE

- Houd altijd het verkeer en de directe omgeving van de wagen ook zelf in de gaten. De hulpsystemen kunnen de oplettendheid van de bestuurder niet vervangen. Bij het in- of uitparkeren van de wagen op een parkeerplaats of bij vergelijkbare manoeuvres blijft de verantwoordelijk altijd bij de bestuurder.
- De snelheid en de rijstijl aanpassen aan het zicht, het weer, het wegdek en het verkeer.

- De ultrasoonsensoren hebben dode hoeken waarin personen en objecten niet kunnen worden waargenomen. Let in het bijzonder op kinderen en dieren.
- Zorg altijd dat u visueel contact heeft met de omgeving van de wagen: gebruik ook de spiegels.

### ⓘ VOORZICHTIG

De functies van de parkeerhulp kunnen negatief beïnvloed worden door diverse factoren die kunnen leiden tot schade aan de wagen of aan de omgeving:

- Onder bepaalde omstandigheden kan het systeem bepaalde objecten niet detecteren:
  - Objecten zoals kettingen, aanhangerrisssels, stangen, vangrails, palen en dunne bomen.
  - Objecten die zich hoger dan de sensoren bevinden, zoals uitstekende delen van een muur.
  - Objecten met bepaalde oppervlakken of structuren, zoals uitstekende delen in een hekwerk of stuifneeuw.
- Het oppervlak van bepaalde voorwerpen en kledingstukken kan de signalen van de ultrasoonsensoren niet weerkaatsen. Het systeem kan deze voorwerpen en personen met de genoemde kleding niet goed detecteren.



- Externe geluidsbronnen kunnen de signalen van de ultrasoonsensoren beïnvloeden. In bepaalde omstandigheden kan dit ertoe leiden dat de aanwezigheid van personen of voorwerpen niet vastgesteld wordt.
- Kleine hindernissen die reeds zijn gemeld door een waarschuwing, kunnen bij het naderen uit het meetbereik van het systeem verdwijnen en daarom niet meer worden gemeld. Ook bepaalde voorwerpen zoals hoge stoepranden worden door het systeem soms niet waargenomen, waardoor de onderkant van de wagen beschadigd kan raken.
- Indien de eerste waarschuwing van de parkeerhulp wordt genegeerd, kan de wagen aanzienlijke schade oplopen.
- De welvings van, resp. beschadigingen aan de radiatorgrille, bumpers, wielkast en onderzijde van de wagen kunnen de oriëntatie van de sensoren wijzigen. Dit kan weer invloed hebben op de werking van de parkeerhulp. Laat de werking door een gespecialiseerde werkplaats nakijken.
- Een kentekenplaat of kentekenplaathouder aan de voorzijde met afmetingen die groter zijn dan de opening voor de kentekenplaat, of een gebogen of vervormde kentekenplaat kan ertoe leiden dat:
  - er verkeerde detecties plaatsvinden
  - de sensoren zicht verliezen

### Let op

- In specifieke gevallen kan het systeem een waarschuwing geven terwijl zich geen obstakel in het detectiegebied bevindt, bijvoorbeeld
  - voor bodems met hobbelig asfalt, straatstenen of met hoogstaand gras,
  - bij externe ultrasone systemen in de buurt, zoals gemonteerd op reinigingsvoertuigen,
  - bij hevige regenval, een flinke sneeuwbuï, hagel of dichte uitlaatgassen,
  - indien de kentekenplaat niet perfect bevestigd is op het bumperoppervlak,
  - bij toppen van hellingen.
- Om een degelijke werking van het systeem te garanderen, houdt u de ultrasoonsensoren schoon, ijs- en sneeuwvrij en plakt u er niets op.
- Bij het schoonmaken met hogedrukreinigers of dampstralers om de ultrasoonsensoren te reinigen, alleen kort direct sproeien en altijd een afstand van meer dan 10 cm aanhouden.
- Bepaalde accessoires die achteraan op de auto gemonteerd zijn, zoals een fietsendrager, kunnen de werking van de parkeerhulp verstoren.
- Bepaalde accessoires die vooraan op de auto gemonteerd zijn, zoals een kentekenplaathouder met reclame, kunnen de werking van de parkeerhulp verstoren.

- Geadviseerd wordt dat u zich vertrouwd maakt met de werking van het systeem door te oefenen met inparkeren op een wegdeel of parkeerplaats zonder verkeer. De meteorologische omstandigheden is goed en er is veel licht.
- U kunt het volume en de toonhoogte alsmede de indicaties wijzigen » pag. 292.
- Bij wagens *zonder* infotainmentsysteem kunt u deze parameters laten aanpassen bij een officiële SEAT-dealer of in een gespecialiseerde werkplaats.
- Let op de aanwijzingen voor rijden met een aanhanger » pag. 292.
- De grafische weergave op het display van het Easy Connect-systeem heeft een geringe vertraging.

## Parkeerhulp plus\*

### Beschrijving

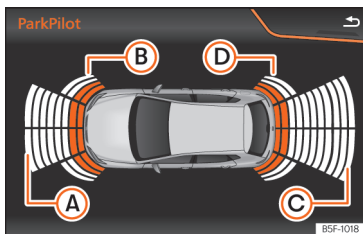

Afb. 244 Weergegeven gedeelte.

Het **parkeerhulpsysteem Plus** assisteert de bestuurder tijdens het manoeuvreren en in-parkeren met behulp van visuele en akoestische waarschuwingen voor gedetecteerde obstakels voor en achter de auto.

De voor- en achterbumpers beschikken over geïntegreerde sensoren. Zodra ze een obstakel detecteren, wordt dat gemeld met geluidssignalen en visueel in het Easy Connect-systeem.

Indien er gevaar van botsing met een obstakel is, kunt u weten of dat van de voor- of achterkant van de auto komt door verschillende geluidsfrequenties te kiezen.

Zorg ervoor dat de sensoren niet afgedekt worden door stickers, vuil enz., omdat dan de

werking van het systeem negatief wordt beïnvloed. Reinigingsinformatie » pag. 340.

Het detectiebereik van de sensoren zijn ongeveer:

- A 1,20 m
- B 0,60 m
- C 1,60 m
- D 0,60 m

Naarmate een obstakel wordt genaderd, wordt het interval tussen de akoestische signalen korter. Zodra u het obstakel tot zo'n 0,30 m bent genaderd, hoort u een constant signaal: niet doorrijden (of achteruitrijden)!

Als u afstand houdt tot het obstakel, wordt het waarschuwingsvolume binnen ca. 4 seconden gereduceerd (niet van toepassing op de toon van het constante signaal).

### Bediening van de parkeerhulp



Afb. 245 Middenconsole: toets van de parkeerhulp (naargelang de versie).

#### Handmatige inschakeling van de parkeerhulp

- Druk de toets **P** *eenmaal* in.

#### Handmatige uitschakeling van de parkeerhulp

- Druk *opnieuw* op de toets **P**.

#### Handmatige uitschakeling van de weergave van de parkeerhulp (de geluidssignalen blijven actief)

- Druk op een toets van het hoofdmenu van het in de fabriek gemonteerde infotainment-systeem.
- **OF:** druk op de functietoets **TERUG**

### Automatische inschakeling van de parkeerhulp

- Schakel de achteruitversnelling in of zet de keuzehendel in stand **R**.
- **OF:** wanneer de wagen een bepaalde afstand achteruit rijdt (ca. 10 cm indien achteraan een hindernis herkend wordt en ca. 20 cm indien achteraan geen hindernis wordt herkend).
- **OF:** als de auto aan de voorzijde een obstakel nadert dat zich op zijn baan bevindt met een snelheid van minder dan 15 km/u (9 mph) » pag. 289. Het obstakel wordt gedetecteerd vanaf een afstand van ongeveer 95 cm indien de automatische inschakeling geactiveerd is in het infotainmentsysteem. Er wordt een beperkte weergave getoond.

### Automatische uitschakeling van de parkeerhulp

- Zet de keuzehendel in stand **P**.
- **OF:** versnel tot meer dan ca. 15 km/u (9 mph) vooruit.

### Tijdelijk uitschakelen van het geluid van de parkeerhulp

- Druk op de functieknoop  van het scherm van het infotainmentsysteem.

### Wisselen van beperkte weergave naar de weergave op het volledige scherm

- Schakel de achteruitversnelling in of zet de keuzehendel in stand **R**.
- **OF:** wanneer de wagen een bepaalde afstand achteruit rijdt (ca. 10 cm indien achteraan een hindernis herkend wordt en ca. 20 cm indien achteraan geen hindernis wordt herkend).
- **OF:** druk op het pictogram van de auto van de beperkte weergave.

### In voorkomend geval, wisselen naar het beeld van de achteruitrijhulp (Rear View Camera "RVC")

- Schakel de achteruitversnelling in of zet de keuzehendel in stand **R**.
- **OF:** druk op de functietoets **RVC**.

Wanneer het systeem wordt ingeschakeld, hoort u een kort signaal ter bevestiging en het toetsssymbool licht geel op.

### Automatische activering



**Afb. 246** Miniatuurweergave van de automatische activering

Zodra de **Parkeerhulp Plus** automatisch wordt geactiveerd, wordt een miniatuurweergave van de wagen en de segmenten weergegeven aan de linkerkant van het display » **afb. 246**.



De automatische activering vindt plaats wanneer een voorwerp dat zich voor de wagen bevindt langzaam wordt genaderd. Ze functioneert enkel wanneer de snelheid voor het eerst wordt verlaagd tot onder circa 15 km/u (9 mph).

Als de parkeerhulp wordt uitgeschakeld via de toets **P<sub>u</sub>**, moet vervolgens als volgt te werk worden gegaan om deze weer in te schakelen naar automatische activering:

- Schakel het contact uit en weer aan. »

- **OF:** versnel met de wagen tot boven 15 km/u (9 mph), om de snelheid weer tot onder deze grenswaarde terug te brengen.
- **OF:** plaats de keuzehendel in de stand **P** en vervolgens weer uit deze stand.
- **OF:** schakel de automatische activering in en uit via het menu in het Easy Connect-systeem.

De automatische activering met miniatuurweergave van de parkeerhulp kan worden in- en uitgeschakeld in het Easy Connect-systeem »»  pag. 34:

- Schakel het contact in.
- Selecteer: infotainmenttoets  /  > functietoets **SETUP** > **Parkeren en manoeuvreren**.
- Selecteer de optie **Automatische activering**. Als het vakje van de functietoets is geactiveerd , is de functie ingeschakeld.

Als het systeem automatisch geactiveerd werd, klinkt enkel een geluidssignaal wanneer de obstakels aan de voorzijde zich op een afstand van minder dan 50 cm bevinden.

### **VOORZICHTIG**

De automatische inschakeling van de parkeerhulp werkt enkel indien men heel traag rijdt. Als de rijstijl niet wordt aangepast aan de omstandigheden, kan dit een ongeval met ernstige letsels tot gevolg hebben.

## Segmenten voor visuele indicatie

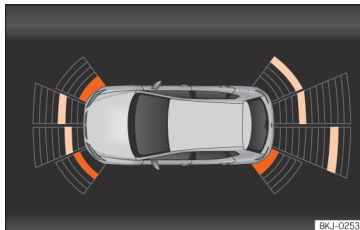

**Afb. 247** Weergave van parkeerhulp op het display van het Easy Connect-systeem.

Met behulp van de segmenten voor de wagen kan de afstand tot het obstakel worden geschat.

De optische weergave van de segmenten werkt op de volgende wijze:



**Witte segmenten:** worden, zolang het obstakel zich verder dan 30 cm van de wagen bevindt, weergegeven indien het obstakel zich buiten het traject van de wagen bevindt of indien in tegengestelde richting ervan wordt gereden.

**Gele segmenten:** worden getoond indien de obstakels zich binnen het traject van de wagen bevinden op meer dan 30 cm afstand ervan.

**Rode segmenten:** worden getoond indien de obstakels zich op minder dan 30 cm afstand bevinden.

Met het Mediasysteem Plus of Navigatiesysteem geeft een geel spoor bovendien het verwachte traject van de wagen aan volgens de draaihoek van het stuur.

Wanneer het obstakel zich in de rijrichting van de wagen bevindt, is steeds het overeenkomstige waarschuwingssignaal te horen.

Zodra de wagen een obstakel nadert, worden de segmenten dichter bij de wagen weergegeven. Ten laatste bij het aanduiden van het voorlaatste segment, betekent dit dat de botszone bereikt is. In de botszone worden obstakels in rood weergegeven, evenals obstakels buiten de af te leggen weg. Niet doorrijden (of achteruitrijden) »»  in **Inleiding tot thema op pag. 286**, »»  in **Inleiding tot thema op pag. 286** !

## De aanwijzingen en akoestische signalen aanpassen

De indicaties en de akoestische signalen kunnen worden ingesteld in het Easy Connect\*-systeem.

### Automatische activering

**on** – activeer de optie **Automatische activering** »» pag. 289.

**off** – deactiveer de optie **Automatische activering** » pag. 289.

### Volume voor\*

Het volume voorin en aan de zijkant.

### Instellingen/scherpte van de klank voorin\*

Toonregeling (frequentie) voor het voorste gedeelte.

### Volume achter\*

Volume achterin.

### Instellingen/scherpte van de klank achterin\*

Toonregeling (frequentie) voor het achterste gedeelte.

### Volume verlagen

Als de parkeerhulp is ingeschakeld, wordt het volume van actieve audio/video-bron verlaagd; de mate waarin dit gebeurt, verschilt per gekozen optie.

## Foutmeldingen

Indien met geactiveerde parkeerhulp of bij het inschakelen ervan op het instrumentenpaneel een bericht verschijnt dat er een fout is in de parkeerhulp, is er een storing in het systeem.

Als deze storing niet is verdwenen voordat het contact wordt uitgeschakeld, wordt ze niet aangegeven de volgende keer dat de parkeerhulp wordt geactiveerd bij het schakelen van de achteruitversnelling.

Als er een storing is in de parkeerhulp, verschijnt er een overeenkomstig bericht op het instrumentenpaneel.

Als een sensor defect is, verschijnt op het display van het Easy Connect-systeem het symbool **A** voor/achter de wagen. In geval van een defect aan een sensor achter, worden uitsluitend obstakels getoond in de zones **A** en **B** » **afb. 244**. In geval van een defect aan een sensor voor, worden uitsluitend obstakels getoond in de zones **C** en **D**.

Wacht niet te lang met naar een gespecialiseerde werkplaats te gaan om de klacht te laten verhelpen.

## Rijden met aanhangwagens

Wanneer in wagens met in de fabriek gemonteerde trekhaak de aanhangwagen op elektrische wijze aangesloten is, worden de sensoren achteraan voor de parkeerhulp niet geactiveerd bij het schakelen van de achteruitversnelling, wanneer de keuzehendel in stand **R** wordt gezet of wordt gedrukt op de toets **P<sub>st</sub>**.

De afstand tot mogelijke obstakels aan de achterzijde en zijkanten van de auto wordt niet weergegeven op het scherm en wordt ook niet aangegeven met geluidssignalen.

Op het display van het Easy Connect-systeem worden enkel de objecten getoond die worden gedetecteerd aan de voorzijde, terwijl de weergave van het traject wordt verborgen.

## Parkeerhulp achter\*

### Beschrijving

Het **parkeerhulpsysteem achter** is een akoestische assistent die waarschuwt voor obstakels die zich *achter* de wagen bevinden.

De bumper achter is voorzien van sensoren. Zodra deze een obstakel detecteren, wordt dat akoestisch gemeld.

Zorg ervoor dat de sensoren niet afgedekt worden door stickers, resten, vuil enz. omdat dan de werking van het systeem negatief wordt beïnvloed. Reinigingsinformatie » pag. 340.

Het detectiebereik van de sensoren achteraan is ongeveer:

Zijkant: 0,60 m

Centrale zone: 1,60 m



Naarmate een obstakel wordt genaderd, wordt het interval tussen de akoestische signalen korter. Zodra u het obstakel tot zo'n 0,30 m bent genaderd, hoort u een constant signaal: niet doorrijden (of achteruitrijden)

» » **▲ in Inleiding tot thema op pag. 286,**  
 » » **● in Inleiding tot thema op pag. 286!**

Als u afstand houdt tot het obstakel, wordt het waarschuwingsvolume binnen ca. 4 seconden gereduceerd (niet van toepassing op de toon van het constante signaal).

## Bediening van de parkeerhulp

### Inschakelen van de parkeerhulp

- Schakel de achteruitversnelling (voor schakelbak) in of zet de keuzehendel in stand **R** (voor automatische versnellingsbak).

### Uitschakelen van de parkeerhulp

- Zet de keuzehendel in stand **P**, **N** of **D** (voor automatische versnellingsbak) of ontkoppel de achteruitversnelling (voor schakelbak).

## De aanwijzingen en akoestische signalen aanpassen

De indicaties en de akoestische signalen kunnen worden ingesteld in het Easy Connect\*-systeem.

### Volume achter\*

Volume achterin.

### Instellingen/scherpte van de klank achterin\*

Toonregeling (frequentie) voor het achterste gedeelte.

### Volume verlagen

Als de parkeerhulp is ingeschakeld, wordt het volume van actieve audio/video-bron verlaagd; de mate waarin dit gebeurt, verschilt per gekozen optie.

## Foutmeldingen

Indien met geactiveerde parkeerhulp of bij het inschakelen ervan op het instrumentenpaneel een bericht verschijnt dat er een fout is in de parkeerhulp, is er een storing in het systeem.

Als deze storing is verdwenen voordat het contact wordt uitgeschakeld, wordt ze niet akoestisch aangegeven de volgende keer dat de parkeerhulp wordt geactiveerd bij het schakelen van de achteruitversnelling.

Wacht niet te lang met naar een gespecialiseerde werkplaats te gaan om de klacht te laten verhelpen.

## Trekhaak

Wanneer in wagens met in de fabriek gemonteerde trekhaak de aanhangwagen op elektrische wijze aangesloten is, wordt de parkeerhulp niet geactiveerd bij het schakelen van de achteruitversnelling (schakelbak) of wanneer de keuzehendel in stand **R** wordt gezet (automatische versnellingsbak).

## Achteruitrijhulp "Rear View Camera"\*

### Veiligheidsaanwijzingen en gebruiksinstructies



**Afb. 248** Gerelateerde video

### ⚠ ATTENTIE

- De achteruitrijhulp kan niet heel nauwkeurig de afstand tot obstakels meten (personen, voertuigen enz.) noch kan hiermee meer bereikt worden dan zonder de hulp. Daarom bestaat er mogelijk gevaar voor ongevallen en zware verwondingen als het

achteloos of zonder de nodige aandacht wordt gebruikt. De bestuurder moet altijd de omgeving nauwkeurig observeren zodat de bewegingen in alle veiligheid gebeuren.

- De cameralens vergroot en vervormt het gezichtsveld en dit kan voorwerpen anders en minder nauwkeurig weergeven op het scherm dan ze in werkelijkheid zijn. Dit effect zorgt ook voor een vervormde weergave van afstanden.
- Door de schermresolutie of door zwakke lichtomstandigheden kunnen bepaalde voorwerpen niet of slechts gedeeltelijk zichtbaar zijn. Let speciaal op palen, afsluitingen, hekken of kleine boompjes die de wagen kunnen beschadigen doordat ze onzichtbaar zijn op het scherm.
- De achteruitrijhulp heeft dode hoeken waarin noch personen of voorwerpen te zien zijn (bijv. kleine kinderen, dieren of bepaalde voorwerpen liggen mogelijk niet in zijn gezichtsveld). Hou altijd goed de omgeving van de wagen in het oog.
- Houd de cameralens schoon en vrij van sneeuw en ijs. Dek ze niet af.
- Ondanks het systeem moet de bestuurder te allen tijde opmerkzaam blijven. Controleer altijd het parkeer manoeuvre en de omgeving van de wagen. De snelheid en de rijstijl aanpassen aan het zicht, het weer, het wegdek en het verkeer.
- Laat u niet afleiden van het verkeer door de beelden op het scherm.

- De beelden van de achteruitrijhulp op het scherm zijn slechts tweedimensionaal. Door gebrek aan ruimtelijk dieptezicht is het mogelijk dat uitstekende voorwerpen of putten in het wegdek moeilijk of helemaal niet waar te nemen zijn.

- De lading van de wagen beïnvloedt de weergave van de geprojecteerde oriëntatielijnen. De breedte van deze lijnen vermindert volgens het niveau van de lading van de wagen. Speciaal opletten voor de omgeving van de wagen als het interieur of de bagageruimte volgeladen is.

- Bij de volgende omstandigheden lijkt het of voorwerpen of andere voertuigen dichterbij of verder weg zijn op het scherm dan in werkelijkheid. Let vooral op in de volgende gevallen:

- Bij het overgaan van een vlakke ondergrond naar een helling.
- Bij het overgaan van een helling naar een vlakke ondergrond.
- Als achter in de wagen te veel lading ligt.
- Als de wagen dichterbij voorwerpen komt die niet op het grondoppervlak liggen of die uitsteken vanaf een steunpunt op de grond. Deze voorwerpen kunnen bij het achteruitrijden buiten de gezichtsveld van de camera vallen.

### Let op

- Het is ook belangrijk om speciaal te letten en voorzichtig te zijn als de bestuurder nog niet met het systeem vertrouwd is.
- De achteruitrijhulp is niet beschikbaar indien de achterklep openstaat.

## Gebruiksaanwijzingen

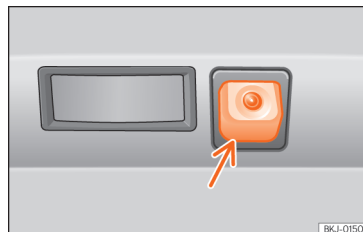

**Afb. 249** In de achterbumper: inbouwplaats van achteruitkijkcamera.

Een in de achterbumper ingebouwde camera helpt de bestuurder bij het achteruit parkeren of manoeuvreren » **afb. 249**. Het beeld van de camera wordt weergegeven samen met enkele door het systeem geprojecteerde oriëntatielijnen op het display van het infotainmentsysteem. Onderaan op het scherm is een deel van de bumper te zien, als referentiepunt voor de gebruiker.



### Achteruitrijhulp instellen

De achteruitrijhulp biedt de gebruiker de mogelijkheid om *helderheid*, *contrast* en *kleur* van het beeld in te stellen.

Om die instellingen uit te voeren:

- Breng de wagen op een veilige plaats tot stilstand.
- Schakel de parkeerrem in.
- Schakel het contact in.
- Schakel zo nodig het infotainmentsysteem in.
- Schakel de achteruitversnelling in of zet de keuzehendel in stand **R**.
- Druk op de functietoets  aan de rechterkant van het beeld.
- Voer de gewenste instellingen in het menu uit door te drukken op de functietoetsen  $-/+$ , of door de overeenkomstige schuifknop te bewegen.

### Vereiste omstandigheden om te parkeren en te manoeuvreren met de achteruitrijhulp

Gebruik het systeem in de volgende gevallen niet:

- Als geen betrouwbaar beeld te zien is of als het vervormd is, bijvoorbeeld in het geval van slechte zichtbaarheid of als de lens vuil is.

- Als het gebied achter de wagen niet helder zichtbaar is of slechts onvolledig te zien is.
- Als achter in de wagen te veel lading ligt.
- Als de stand of de inbouwhoek van de camera is veranderd, bijvoorbeeld na een aanrijding van achteren. Laat het systeem door een gespecialiseerde werkplaats controleren.

### Vertrouwd raken met het systeem

Om vertrouwd te raken met het systeem, de oriëntatielijnen en hun functie en hoe te parkeren en te manoeuvreren met de achteruitrijhulp raadt SEAT aan te oefenen op een plek met weinig verkeer of een parkeerplaats als de weersomstandigheden en zichtbaarheid gunstig zijn.

### Cameralens schoonmaken

Houd de cameralens schoon en vrij van sneeuw en ijs:

- De lens met universeel glasreinigingsmiddel op alcoholbasis bevochtigen en de lens met een droge doek schoonmaken.
- Sneeuw met een handveger verwijderen.
- Verwijder ijs bij voorkeur met een ontdooispray.

### ⓘ VOORZICHTIG

- Gebruik nooit schurende schoonmaakmiddelen voor het schoonmaken van de lens.
- Gebruik nooit lauw of warm water voor het verwijderen van sneeuw of ijs van de ruiten en buitenspiegels. Anders kan de lens beschadigd raken.

### Parkeren en manoeuvreren met de achteruitrijhulp

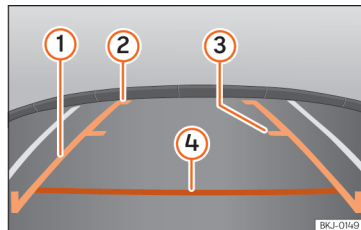

**Afb. 250** Weergave op het display van het infotainmentsysteem: oriëntatielijnen.

### Systeem in- en uitschakelen

- De achteruitrijhulp wordt ingeschakeld als het contact aan is of de motor draait en wanneer de achteruitrijversnelling wordt gekozen (handgeschakelde versnellingsbak) of wanneer de keuzehendel voor de versnelling in de



stand **R** wordt gezet (automatische versnellingsbak).

- Het systeem wordt uitgeschakeld 8 seconden na het ontkoppelen van de achteruitversnelling (handgeschakelde versnellingsbak) of als de keuzehendel voor de versnelling uit de stand **R** wordt gezet (automatische versnellingsbak). Het systeem wordt ook onmiddellijk uitgeschakeld bij het uitzetten van het contact.
- Wanneer sneller dan 15 km/u (9 mph) achteruit wordt gereden, stopt de camera met uitzenden.

In combinatie met het systeem van parkeerhulp Plus » pag. 288 wordt het beeld van de camera onmiddellijk stopgezet wanneer uit de achteruitversnelling wordt geschakeld of de keuzehendel in stand **R** wordt gezet; er wordt dan optische informatie weergegeven die wordt geleverd door het systeem van parkeerhulp.

Ook in combinatie met dit systeem bestaat de mogelijkheid om het beeld van de achteruitrijhulp te verbergen:

- Door op het display te drukken op een van de toetsen van het infotainmentsysteem.

- **OF:** door te drukken op de miniatuurweergave van de wagen aan de linkerzijde van het display (het volledige scherm van het optische systeem van de parkeerhulp Plus wordt dan getoond).

Om terug te keren naar het beeld van de achteruitrijhulp:

- Schakel de achteruitrijversnelling uit of verander de stand van de keuzehendel, en schakel dan opnieuw de achteruitversnelling of zet de keuzehendel in stand **R**.
- **OF:** druk op de functietoets **RVC**<sup>1)</sup>

### Betekenis van de oriëntatielijnen

» afb. 250

- ① **Zijlijnen:** verlenging van de wagen (ongeveer de breedte van de wagen inclusief de buitenspiegels) op het oppervlak van het wegdek.
- ② **Einde van de zijlijnen:** het in het groen aangeduide gebied eindigt ongeveer 2 m achter de wagen op het wegdek.
- ③ **Middelste lijn:** duidt een afstand van ongeveer 1 m achter de wagen aan op het wegdek.

- ④ **Rode horizontale lijn:** duidt een veilige afstand aan van ca. 40 cm naar het achterste deel van de wagen op het oppervlak van het wegdek.

### Parkeermanoeuvre

- Plaats de wagen voor een parkeerplek en schakel de achteruitversnelling in (handgeschakelde versnellingsbak) of zet de keuzehendel voor de versnelling in de stand **R** (automatische versnellingsbak).
- Rij langzaam achteruit en draai het stuurwiel zodanig dat de oriëntatielijnen opzij naar de open parkeerplek leiden.
- Oriënteer de wagen zodanig in de open parkeerplek dat de oriëntatielijnen opzij evenwijdig lopen met de wagen.

<sup>1)</sup> WAARSCHUWING: de functietoets **RVC** (Rear View Camera) is alleen beschikbaar wanneer de achteruitrijversnelling is ingeschakeld of de keuzehendel zich in stand **R** bevindt.

## Trekhaak voor aanhangwagen en aanhangwagen

## Trekhaak voor aanhangwagen\*

### Inleiding

De trekhaak voor aanhangwagen die in productie ingebouwd is of afkomstig is van de originele SEAT-onderdelen voldoet aan alle technische vereisten en nationale wettelijke voorschriften voor het rijden met een aanhangwagen.

Voor de elektrische verbinding tussen de wagen en de aanhangwagen beschikt de wagen over een 13-polige stekker. Beschikt de aanhangwagen over een **7-polige stekker**, dan kan de overeenstemmende adapter beschikbaar als origineel accessoire van SEAT gebruikt worden.

De maximaal toelaatbare kogeldruk is **50 kg**.

### ⚠ ATTENTIE

- Voor elke rit met geplaatste afneembare kogelkop, moet u de juiste afstelling en bevestiging ervan in de houder nagaan.
- Indien de kogelkop niet juist geplaatst en bevestigd is, mag die niet worden gebruikt.
- Gebruik de trekhaak voor aanhangwagen niet indien hij beschadigd of onvolledig is.

- Voer geen wijzigingen of reparaties uit aan de trekhaak voor aanhangwagen.
- Koppel de afneembare kogelkop nooit los terwijl de aanhangwagen is aangekoppeld.

### ⚠ VOORZICHTIG

Ga voorzichtig te werk met de afneembare kogelkop om schade aan het lakwerk van de bumper te voorkomen.

### i Let op

De wagen slepen met de afneembare kogelkop » pag. 91.

### Beschrijving

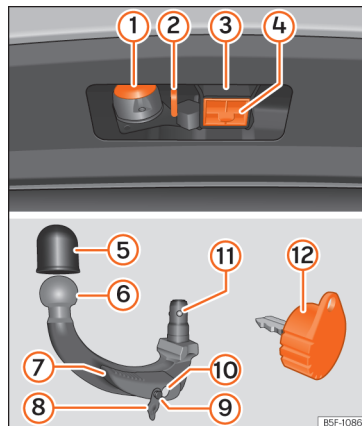

**Afb. 251** Steun van de trekhaak voor aanhangwagen / afneembare kogelkop / sleutel

Afhankelijk van het land of de versie bevindt de afneembare kogelkop van de trekhaak zich:

- onder de afdekking van de laadvloer van de bagageruimte,

De stang kan met de hand worden aangebracht en verwijderd.

De trekhaak wordt geleverd met sleutel.

Legenda van »» » **afb. 251**

- ① 13-polige steker
- ② Veiligheidsring
- ③ Haakhouder
- ④ Dop haakhouder
- ⑤ Beschermende afdekking voor kogelkop
- ⑥ Afneembare kogelkop
- ⑦ Vergrendelingshendel
- ⑧ Slotdeksel
- ⑨ Ontgrendelbout
- ⑩ Slot
- ⑪ Vergrendelingskogels
- ⑫ Sleutel

**i Let op**

Ga bij verlies van de sleutel naar een gespecialiseerde werkplaats.

## Plaatsing in reservestand

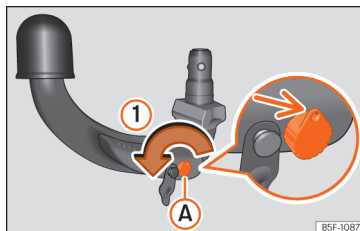

**Afb. 252** Stap 1

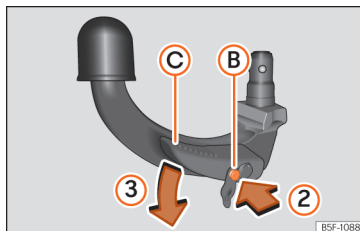

**Afb. 253** Stap 2

Voordat de montage plaatsvindt, zet u de afneembare kogelkop in reservestand in de volgende twee stappen.

## Stap 1

- Draai de sleutel in de richting van de pijl ① tot het deel met gaten van de sleutel in de bovenste stand komt »» » **afb. 252** (pijl).

## Stap 2

- Neem de afneembare kogelkop vast aan de onderkant van de beschermende afdekking.
- Druk de ontgrendelbout ⑨ in de richting van de pijl ② en duw tegelijk de hendel ⑦ in de richting van de pijl ③ tot aan de aanslag »» » **afb. 253**.

De hendel blijft in deze stand geblokkeerd.

## Reservestand

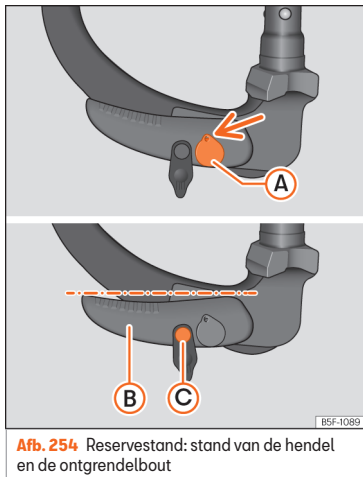

**Afb. 254** Reservestand: stand van de hendel en de ontgrendelbout

### Juist ingestelde reservestand

- De sleutel (A) » » » **afb. 254** bevindt zich in ontgrendelde stand (het deel met gat van de sleutel wordt naar boven getoond).
- De hendel (B) » » » **afb. 254** bevindt zich in onderste positie.
- De ontgrendelbout (C) » » » **afb. 254** kan verplaatst worden.

De ingestelde afneembare kogelkop is zo klaar voor de installatie.

### ⓘ VOORZICHTIG

De sleutel kan niet uitgetrokken of in reservestand gedraaid worden.

## De afneembare kogelkop monteren - Stap 1

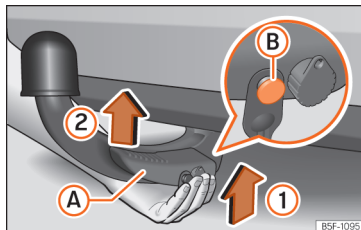

**Afb. 255** Afneembare kogelkop plaatsen / ontgrendelbout in uitgeschoven toestand

### De afneembare kogelkop plaatsen

- Neem de dop van de haakhouder (4) » » » **afb. 251** naar onderen weg.
- Zet de afneembare kogelkop in reservestand » » » pag. 297.
- Houd de afneembare kogelkop **onderaan** » » » **afb. 255** vast en schuif hem in de haak-

houder volgens de richting van de pijl (1) tot hij hoorbaar vastklikt » » » ⚠.

De hendel (A) draait **automatisch** in de richting van de pijl (2) naar boven en de ontgrendelbout (B) komt naar buiten (het rode en groene deel is zichtbaar) » » » ⚠.

Indien de hendel (A) niet automatisch draait of de ontgrendelbout (B) niet naar buiten komt, moet de afneembare kogelkop weggehaald worden door de hendel tot aan de aanslag naar onderen te draaien vanaf de holte van de houder; de contactvlakken van de kogelkop en de holte moeten dan gereinigd worden.

### ⚠ ATTENTIE

- Bij het vastmaken van de afneembare kogelkop wordt aanbevolen de handen buiten het draaibereik van de hendel te houden om bekneling van de vingers te vermijden.
- Probeer nooit de hendel met grote kracht naar boven te trekken om de sleutel te draaien. De afneembare kogelkop wordt dan niet juist vastgehouden!

## De afneembare kogelkop monteren - Stap 2

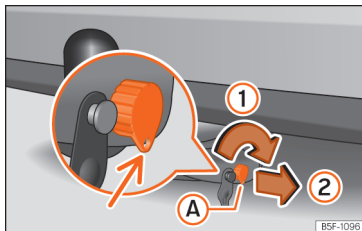

Afb. 256 Slot blokkeren

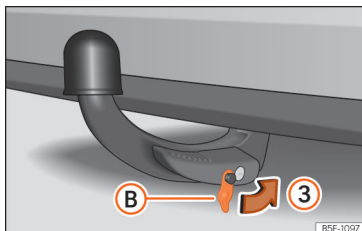

Afb. 257 Deksel op het slot plaatsen

De eerste stap mag niet worden overgeslagen » pag. 298, De afneembare kogelkop monteren - Stap 1!

• Draai de sleutel (A) in de richting van de pijl ① tot het deel met gaten van de sleutel in de onderste stand komt » **afb. 256**.

- Verwijder de sleutel in de richting van de pijl ②.
- Plaats het deksel (B) in het slot in de richting van de pijl ③ » **afb. 257** » ⚠.
- Ga na of de afneembare kogelkop juist is vastgezet » pag. 299, De juiste bevestiging controleren.

### ⚠ VOORZICHTIG

• Plaats na het uittrekken van de sleutel altijd het deksel op het slot van de bedieningshendel. Indien het slot vuil wordt, kan de sleutel niet ingestoken worden.

• Houd de holte van de houder van de trekhaak voor aanhangwagen altijd schoon. Vuil verhindert de veilige bevestiging van de afneembare kogelkop!

• Indien de afneembare kogelkop gede-monteerd is, plaats dan altijd de dop in de haakhouder.

## De juiste bevestiging controleren

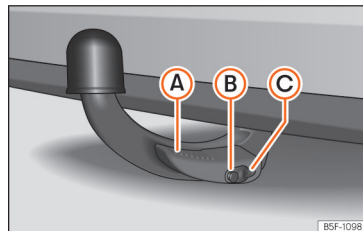

Afb. 258 Juist bevestigde afneembare kogelkop

Voor elk gebruik van de afneembare kogelkop dient u te controleren of hij juist is bevestigd.

### Juist bevestigde afneembare kogelkop

- De afneembare kogelkop komt niet los van de holte van de houder na een zware "schok".
- De hendel (A) » **afb. 258** is volledig opgetild.
- De ontgrendelbout (B) » **afb. 258** steekt er volledig uit (het rode en groene deel is zichtbaar).
- De sleutel is verwijderd.
- Het deksel (C) » **afb. 258** is op het slot gezet.

»

**⚠ ATTENTIE**

- Bij het losmaken van de afneembare kogelkop wordt aanbevolen de handen buiten het draaibereik van de hendel te houden om beknelling van de vingers te vermijden.
- De trekhaak voor aanhangwagens mag enkel worden gebruikt indien de afneembare kogelkop juist is geblokkeerd!

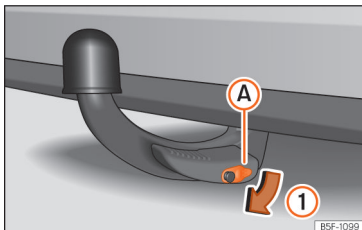
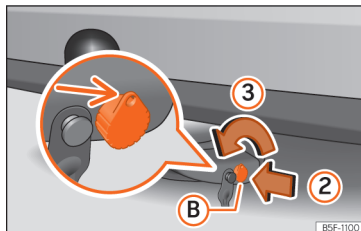
**De afneembare kogelkop verwijderen - Stap 1****Afb. 259** Het deksel van het slot verwijderen**Afb. 260** Slot deblokkeren

- Neem het deksel (A) van het slot weg in de richting van de pijl (1) » » » **afb. 259**.
- Steek de sleutel (B) in het slot in de richting van de pijl (2) » » » **afb. 260**.
- Draai de sleutel zo in de richting van de pijl (3) dat het deel met gaten van de sleutel naar boven wordt getoond.

**⚠ ATTENTIE**

**Demonteer de afneembare kogelkop nooit terwijl de aanhangwagen is aangekoppeld.**

**i Let op**

**Voordat de afneembare kogelkop wordt verwijderd, wordt het aanbevolen om de beschermende afdekking in de kogelkop te plaatsen.**

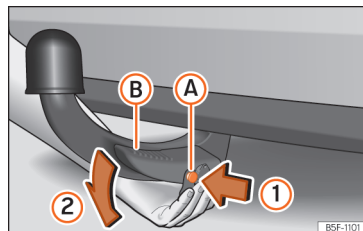
**De afneembare kogelkop verwijderen - Stap 2****Afb. 261** De afneembare kogelkop losmaken

De eerste stap mag niet worden overgeslagen » » » pag. 300, **De afneembare kogelkop verwijderen - Stap 1!**

**De afneembare kogelkop vrijmaken**

- Houd de afneembare kogelkop onderaan vast.
- Druk de ontgrendelbout (A) in de richting van de pijl (1) tot aan de aanslag en duw tegelijk de hendel (B) in de richting van de pijl (2) tot aan de aanslag.

In deze stand is de afneembare kogelkop los en valt hij vrij naar beneden. Indien dit niet gebeurt bij het loslaten, drukt u er van boven op met uw andere hand.

De afneembare kogelkop wordt tegelijk vastgezet in de reservestand en is zo klaar om opnieuw in de haakhouder geschoven te worden » ④.

- Zet de dop ④ » afb. 251 in zijn houder.

### ⚠ ATTENTIE

Laat de afneembare kogelkop nooit in de bagageruimte slingeren. Dit kan schade veroorzaken in de bagageruimte bij het plots remmen en de veiligheid van de inzittenden in gevaar brengen!

### ⓘ VOORZICHTIG

- Indien u de hendel vasthoudt en niet volledig omlaag tot de aanslag drukt, zal de afneembare kogelkop na verwijdering bovenaan blijven en niet in de reservestand vastgezet zijn. De afneembare kogelkop moet in deze stand worden geplaatst vóór de volgende montage.
- Houd de afneembare kogelkop in de reservestand met de sleutel ingestoken in de houder, terwijl u hem omlaag brengt met de tegenoverliggende kant. Er bestaat risico op schade aan de sleutel!
- Oefen niet te veel druk uit bij het hanteleren van de hendel (ga er bijv. niet op leunen)!

### ⓘ Let op

Verwijder het vuil van de afneembare kogelkop voordat u hem bewaart met het wagen gereedschap.

### Werking en onderhoud

Sluit de holte van de houder met de afdekking zodat geen vuil kan binnendringen.

Voordat een aanhangwagen wordt aangekoppeld, dient u altijd de kogelkop te controleren en zo nodig te behandelen met geschikt smeervet.

Gebruik de beschermende afdekking om de afneembare kogelkop te bewaren en zo de bagageruimte te beschermen tegen vuil.

Indien er vuil is, reinig dan de oppervlakken van de holte van de houder en behandel ze met een geschikt onderhoudsmiddel.

### ⓘ VOORZICHTIG

Het bovenste deel van de haakhouder is voorzien van smeervet. Let erop dat het vet niet wordt weggeveegd.

## Rijden met een aanhangwagen

### Waar moet u op letten bij het rijden met een aanhangwagen?

De wagen kan ook gebruikt worden voor het trekken van een aanhangwagen als deze daarvoor technisch uitgerust is.

Voor het **naderhand monteren** van een trekhaak » pag. 306.

### Stekerverbinding

Voor de elektrische verbinding tussen wagen en aanhangwagen is uw wagen voorzien van een 13-polig stopcontact.

Wanneer de aanhangwagen een **7-polige stekker** heeft, moet u een bijbehorende adapterkabel gebruiken. Deze is bij iedere Technische Dienst verkrijgbaar.

### Aanhangwagengewicht/kogeldruk

De toegestane aanhangwagengewicht mag niet overschreden worden. Als u de toelaatbare aanhangwagenlast niet volledig gebruikt, kunt u steilere hellingen oprijden.

De vermelde aanhangwagengewichten gelden alleen voor **hoogten** tot 1.000 m boven de zeespiegel. Aangezien bij toenemende hoogte door de afnemende luchtdichtheid »

het motorvermogen daalt en daardoor ook het klimvermogen vermindert, neemt ook het toelaatbare aanhangwagengewicht overeenkomstig af. Per 1.000 m hoogtetoename moet het toelaatbare gewicht van de combinatie met 10% worden vermindert. Het treingewicht is de som van het gewicht van de (beladen) wagen en dat van de (beladen) aanhangwagen. De **toelaatbare kogeldruk** op de kogelkop van de trekhaak zo veel mogelijk gebruiken, maar niet overschrijden.

De gegevens over het **aanhangwagengewicht** en de **kogeldruk** op het typeplaatje van de trekhaak zijn slechts testwaarden. De waarden van de wagen, die vaak *lager* zijn dan deze waarden, vindt u in de wagenpapieren of in »» pag. 349, Technische kenmerken.

### Verdeling van de lading

De lading in de aanhangwagen zo verdelen, dat zware voorwerpen zo dicht mogelijk bij de as liggen. Ervoor zorgen dat voorwerpen niet kunnen verschuiven.

### Bandenspanning

De maximaal toelaatbare bandenspanning is aangegeven op de sticker aan de achterzijde van de portierstijl linksvoor. De bandenspanning van de aanhangwagen kiezen volgens de aanbevelingen van de aanhangwagenfabrikant.

### Buitenspiegels

Als u het verkeer achter de aanhangwagen niet met de gewone buitenspiegels kunt overzien, moet u extra buitenspiegels laten plaatsen. Beide buitenspiegels moeten aan inklapbare uitstekende delen zijn bevestigd. De buitenspiegels zo instellen, dat u goed zicht naar achteren hebt.

### Kabel van aanhangwagen

Gebruik altijd een kabel tussen de wagen en de aanhangwagen »» pag. 302.

### Achterlichten van de aanhangwagen

De achterlichten van de aanhangwagen moeten aan de overeenkomstige normen voldoen »» pag. 302.

### ⚠ ATTENTIE

**Nooit personen in een aanhangwagen vervoeren - levensgevaarlijk!**

### 📄 Let op

- **Vanwege de hogere belasting van de wagen bij regelmatig gebruik van een aanhangwagen adviseren wij u om in zo'n geval de wagen ook tussen de voorgeschreven onderhoudsbeurten in te laten nakijken.**
- **Vraag na of er in uw land speciale voorschriften gelden voor het rijden met een aanhangwagen.**

## Aanhangwagen aankoppelen en aansluiten

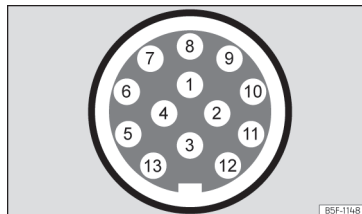

**Afb. 262** Schematische weergave: toewijzing van de pinnen van het stopcontact voor de aanhangwagen.

### Legenda van de schematische weergave »» afb. 262:

Pin	Betekenis
1	Linker knipperlicht
2	Achterste mistlicht
3	Massa, pinnen 1, 2, 4 tot 8
4	Rechter knipperlicht
5	Rechterachterlicht
6	Remlicht
7	Linkerachterlicht
8	Achterruitlicht



### Legenda van de schematische weergave »» afb. 262:

Pin	Betekenis
9	Continu plus
10	Kabel zonder positieve lading
11	Aarding, pin 10
12	Zonder functie
13	Aarding, pin 9

### Stopcontact van aanhangwagens

Voor de elektrische verbinding tussen de wagen en de aanhangwagens beschikt de wagen over een 13-polig stopcontact. Indien het systeem vaststelt dat een aanhangwagen elektrisch is aangesloten, ontvangen de gebruikers van de aanhangwagens spanning via de elektrische aansluiting.

Pin 9 is continu plus. De binnenverlichting van de aanhangwagens kan er bijvoorbeeld mee worden gevoed. Pin 10 ontvangt enkel spanning wanneer de motor draait. Met de laadkabel (pin 10) wordt opgeladen, bijv. de accu van een caravan.

Pin 9 en pin 10 mogen niet met elkaar verbonden worden, om ontladen of beschadiging van de accu van de wagen te vermijden.

De massakabels, pin 3, pin 11 en pin 13 mogen nooit met elkaar verbonden worden om het elektrisch systeem niet te overbelasten.

Wanneer de aanhangwagen een **7-polige steker** heeft, moet u een bijbehorende adapterkabel gebruiken. In dat geval is de functie van pin 10 niet beschikbaar.

### Maximaal elektrisch verbruik van de aanhangwagens

Remlicht (totaal)	84 watt
Knipperlichten, elke zijde	42 watt
Remlicht (totaal)	100 watt
Achterlichten (totaal)	42 watt
Achterste mistlicht	42 watt

Overschrijd de aangeduide waarden nooit!

### Let op

- Als de achterlichten van de aanhangwagen niet correct aangesloten zijn, kan de elektronica van de wagen beschadigd raken.
- Als de aanhangwagen te veel stroom verbruikt, kan de elektronica van de wagen beschadigd raken.
- Sluit het elektrische systeem van de aanhangwagen nooit direct aan op de elektrische aansluitingen van de achterlichten of andere voedingsbronnen. Gebruik alleen

geschikte aansluitingen voor de voeding van de aanhangwagens.

### Kogelkop van de trekhaak\*

Een gebruiksaanwijzing voor het goed in- en uitbouwen van de kogelkop van de trekhaak zit bij de kogelkop.

### ATTENTIE

De kogelkop van de trekhaak moet goed bevestigd zijn zodat wordt voorkomen dat deze rondvliegt in geval van een plotseling manoeuvre en verwondingen veroorzaakt aan de inzittenden.

### Let op

- Bij ritten zonder aanhangwagens moet de kogelkop worden verwijderd, als deze het zicht op de kentekenplaat vermindert.

## Rijden met een aanhangwagen

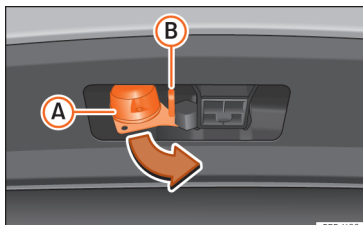

Afb. 263 De 13-polige steker draaien

### Vóór elke rit

- Neem de 13-polige steker vast aan het deel **A** en trek hem in de richting van de pijl **>>> afb. 263** eruit.
- Verwijder de beschermende afdekking **5** **>>> afb. 251** naar boven.

### Na elke rit

- Neem de 13-polige steker vast aan het deel **A** en steek hem in tegengestelde richting van de pijl **>>> afb. 263** erin.
- Plaats de beschermende afdekking **5** **>>> afb. 251** op de kogelkop.

### Veiligheidsring

De veiligheidsring **B** **>>> afb. 263** dient om de bevestigingskabel van de aanhangwagen vast te haken.

Bij het vasthaken aan de veiligheidsring moet de bevestigingskabel **buigen** in alle standen van de aanhangwagen ten opzichte van het voertuig (scherpe bochten, achteruit rijden enz.).

### Koplampen

De voorkant van de wagen kan omhoog komen wanneer de aanhangwagen is aangekoppeld en het licht kan de andere weggebruikers verblinden.

Pas de hoogte van de koplampen aan met de lichtbundel-hoogteverstelling van de koplampen **>>> pag. 152<sup>1)</sup>**.

### ⚠ ATTENTIE

- Gebruik nooit de veiligheidsring om te slepen!
- Pas de rijsnelheid aan op de staat van het wegdek en verkeerssituatie.
- De werkzaamheden aan het elektrisch systeem mogen uitsluitend in een gespecialiseerde werkplaats uitgevoerd worden.

- Sluit het elektrische systeem van de aanhangwagen nooit rechtstreeks aan op de elektrische aansluitingen van de achterlichten of een andere voedingsbron.

- Na het vastkoppelen van de aanhangwagen en het aansluiten van de stekker moet de werking van de achterlichten van de aanhangwagen worden nagegaan.

### **i** Let op

- Indien er een storing is in de verlichting van de aanhangwagen, controleert u de zekeringen in de zekeringenhouder van het dashboard **>>> pag. 50**.
- Door het contact van de bevestigingskabel met de veiligheidsring kan een mechanische slijtage van de bescherming van het ringoppervlak plaatsvinden. Deze slijtage hindert in geen geval de werking van de veiligheidsring en vormt ook geen storing; ze is uitgesloten van de garantie.
- Bij het aan- en loskoppelen van de aanhangwagen moet de handrem van het trekkende voertuig bediend zijn.

<sup>1)</sup> Dit is niet geldig voor wagens met Full LED-koplampen.

### Antidiefstalalarm

Als de wagen vergrendeld is, wordt het alarm geactiveerd wanneer de elektrische verbinding met de aanhangwagen onderbroken wordt.

Schakel het alarmsysteem altijd uit voordat u een aanhangwagen aankoppelt of afkoppelt » pag. 139.

#### Voorwaarden om een aanhangwagen op te nemen in het alarmsysteem.

- De wagen is in de productie uitgerust met een alarmsysteem en een trekhaak.
- De aanhangwagen is via de steker van de aanhangwagen elektrisch verbonden met het trekkende voertuig.
- Het elektrische systeem van het voertuig en de aanhangwagen is gebruiksklaar.
- De wagen is met de contactsleutel vergrendeld en het alarmsysteem is geactiveerd.

#### **ⓘ VOORZICHTIG**

**Om technische redenen zijn de aanhangwagens met led-achterlichten niet geïntegreerd in het alarmsysteem.**

### Aanwijzingen voor het rijden

Bij het rijden met aanhangwagens moet u bijzonder voorzichtig zijn.

#### Gewichtsverdeling

Bij een lege wagen en een beladen aanhangwagen is de gewichtsverdeling heel ongunstig. Als u toch een rit moet afleggen in deze voorwaarden, rijd dan heel langzaam.

#### Snelheid

Met toenemende snelheid vermindert de rijstabiliteit van de wagen met aanhangwagens. Daarom bij slecht wegdek, slecht weer en/of veel wind onder de wettelijk voorgeschreven maximumsnelheid blijven. Deze aanbeveling geldt vooral in het geval van steile hellingen.

In elk geval de snelheid direct verlagen, zodra u ook maar de minste **slingerbeweging** van de aanhangwagen bemerkt. Probeer in geen geval de wagen met aanhangwagens weer "recht te krijgen" door te accelereren.

Op tijd remmen! Bij een aanhangwagen met **oploopprem** eerst *zacht*, daarna stevig remmen. Zo voorkomt u remstoten door blokkerende wielen van de aanhangwagen. Op steile hellingen tijdig terugschakelen, opdat er op de motor geremd kan worden.

### Oververhitting



Houd, wanneer u bij zeer hoge buitentemperaturen een langere helling moet oprijden in een lage versnelling en met een hoog motor-toerental, de koelvloeistoftemperatuurmeter goed in de gaten » pag. 117.

### Aanhangwagenstabilisator

De aanhangwagenstabilisator is een bijkomende functie van het elektronisch stabiliseringsprogramma (ESC).

Als de aanhangwagenstabilisator vaststelt dat de aanhangwagen slingert, grijpt hij automatisch in samen met de stuurbekrachting om het slingeren te verminderen.

#### Vereisten voor de aanhangwagenstabilisator

- De wagen is af fabriek uitgerust met een trekhaak of werd achteraf voorzien van een compatibele trekhaak.
- De ESC en ASR zijn actief. Op het instrumentenpaneel brandt het controlelampje  of  niet.
- De aanhangwagen is elektrisch aangesloten op het trekkende voertuig met het stopcontact voor aanhangwagens.
- U rijdt sneller dan ca. 60 km/u {37 mph}. »

- De maximaal toegestane disselkogeldruk wordt gebruikt.
- De aanhangwagen heeft een starre dissel.
- Als de aanhangwagen een rem heeft, moet die zijn uitgerust met een mechanische oplooprem.

### ⚠ ATTENTIE

De hogere veiligheid die de aanhangwagenstabilisator biedt mag nooit aanleiding zijn tot het nemen van grotere risico's.

- De snelheid en de rijstijl aanpassen aan het zicht, het weer, het wegdek en het verkeer.
- Voorzichtig accelereren wanneer het wegdek glad is.
- Wanneer een systeem aan het regelen is, stoppen met accelereren.

### ⚠ ATTENTIE

De aanhangwagenstabilisator kan mogelijk niet alle rijsituaties correct inschatten.

- Wanneer de ESC is uitgeschakeld, is ook de aanhangwagenstabilisator uitgeschakeld.
- De stabilisator detecteert niet altijd de lichte en weinig stabiele aanhangwagens, dus worden ze in dergelijke gevallen niet gestabiliseerd.
- Wanneer u rijdt over een glad wegdek met weinig grip, kan de aanhangwagen zelfs met de stabilisator *knikken*.

• Aanhangwagens met hoog zwaartepunt kunnen kantelen, zelfs zonder eerst te slingeren.

• Als er geen aanhangwagen aangekoppeld is en een stekker van de aanhangwagen op het stopcontact aangesloten is (bijv. als er een fietsenrek met verlichting aan hangt), kan de wagen onder extreme rijomstandigheden plotseling automatisch gaan remmen.

### Trekhaak naderhand inbouwen\*

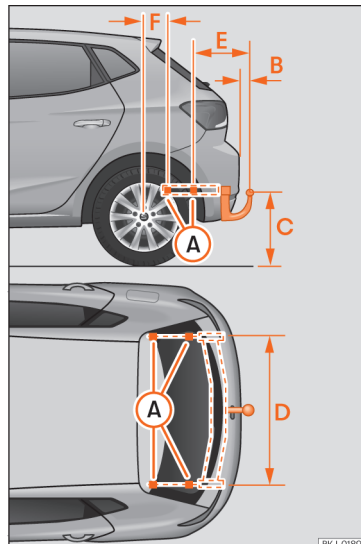

**Afb. 264** Bevestigingspunten voor de trekhaak.

Het naderhand inbouwen van een trekhaak moet volgens de voorschriften van de trekhaakfabrikant gebeuren.

BKJ-0189

De bevestigingspunten **A** voor de trekhaak zitten aan de onderkant van de wagen.

De afstand tussen het midden van de afneembare kogelkop en de grond mag nooit kleiner zijn dan de aangegeven maat, zelfs met volbeladen wagen, met inbegrip van de maximale kogeldruk.

### Maten voor de bevestiging van de trekhaak:

<b>B</b>	65 mm (minimum)
<b>C</b>	350 mm tot 420 mm (volbeladen wagen)
<b>D</b>	1.033 mm
<b>E</b>	322 mm
<b>F</b>	338 mm

### Inbouwen van een trekhaak

- Het rijden met trekhaak betekent een extra inspanning voor de wagen. Laat daarom door een Technische Dienst controleren of het koelsysteem moet worden aangepast, voordat u een trekhaak laat inbouwen.
- Wettelijke bepalingen (bijv. het inbouwen van een extra controlelampje) in uw land opvolgen.
- Er moeten onderdelen van de wagen, zoals bijvoorbeeld de achterbumper, worden uitgebouwd. Bovendien moeten de bevestigingsbouten van de trekhaak met een momentsleutel worden aangetrokken en moet er

een stopcontact op de elektrische installatie van de wagen worden aangesloten. Hiervoor zijn speciale vakkennis en gereedschappen nodig.

- De gegevens in de afbeelding markeren de afmetingen en bevestigingspunten, die bij het naderhand inbouwen van een trekhaak in elk geval moeten worden aangehouden.

### **⚠ ATTENTIE**

**Het naderhand inbouwen van een trekhaak bij een gespecialiseerde werkplaats laten uitvoeren.**

- Als de trekhaak niet goed gemonteerd wordt, bestaat er gevaar voor ongevallen.
- Let voor uw eigen veiligheid op de gegevens in de erbij geleverde montagebeschrijving van de fabrikant van de trekhaak.

### **⚠ VOORZICHTIG**

- Wanneer het stopcontact verkeerd wordt aangesloten, kan schade aan de elektrische installatie van de wagen ontstaan.

### **i Let op**

- SEAT adviseert om het naderhand inbouwen van een trekhaak bij een gespecialiseerde werkplaats te laten uitvoeren. Raadpleeg uw SEAT-dealer indien bijkomende wijzigingen aan uw wagen vereist zouden zijn.

- In sommige sportuitvoeringen wordt, wegens het specifieke design van de uitlaat, de montage van een conventionele oplossing van de trekhaak niet aanbevolen. Raadpleeg uw Technische Dienst.

## Advies en actie

### Accessoires en technische wijzigingen

### Accessoires en technische wijzigingen

#### Accessoires, onderdelen en reparatiewerkzaamheden

Uw wagen biedt een hoge mate aan actieve en passieve veiligheid.

Vóór de aankoop van accessoires en onderdelen alsmede vóór technische wijzigingen een Technische Dienst van SEAT raadplegen.

Uw SEAT dealer geeft u graag informatie over het nut, de wettelijke bepalingen en de aanbevelingen van productie inzake accessoires en onderdelen.

Wij adviseren alleen **Goedgekeurde SEAT accessoires\*** en **Goedgekeurde SEAT Onderdelen\*** te gebruiken. Hiervan heeft SEAT de betrouwbaarheid, veiligheid en geschiktheid vastgesteld. Vanzelfsprekend verzorgen de Technische Diensten van SEAT het deskundig inbouwen.

Van producten die **niet door SEAT zijn goedgekeurd**, kunnen we de betrouwbaarheid,

veiligheid en geschiktheid voor uw wagen niet beoordelen, ondanks het feit dat we de ontwikkelingen op de markt nauwgezet volgen - zelfs niet als in afzonderlijke gevallen een rapport van een officiële technische keuringsdienst of van een overheidsinstantie is bijgevoegd.

**Naderhand ingebouwde apparaten** die direct de controle van de bestuurder over de wagen beïnvloeden, zoals bijvoorbeeld snelheidsregelsystemen of elektronisch geregelde dempingssystemen, moeten voorzien zijn van een **e-code** (keuringscode van de Europese Unie) en voor uw wagen door SEAT zijn goedgekeurd.

De **extra aangesloten elektrische apparaten**, bijv. koelboxen, computers of ventilators, die niet voor de directe controle van de wagen dienen, moeten zijn voorzien van een **CE-code** (conformiteitsverklaring van de fabrikanten in de Europese Unie).

#### **ATTENTIE**

Accessoires zoals telefoonhouders of bekerhouders mogen nooit op de afdekkingen van airbags of binnen de actieradius van de airbags aangebracht worden. De reden hiervoor is dat, als de airbag bij een aanrijding geactiveerd wordt, er een groter gevaar voor verwondingen bestaat.

### Technische wijzigingen

Bij technische wijzigingen onze voorschriften opvolgen. Wijzigingen van elektronische onderdelen en de bijbehorende software kunnen tot storingen leiden. Vanwege de koppeling van elektrische onderdelen kunnen deze storingen ook direct doorwerken in systemen die er niet in eerste instantie mee te maken hebben. Dit betekent dat de betrouwbare werking van uw wagen in gevaar gebracht kan zijn en dat de onderdelen van de wagen eerder slijten dan normaal. Dit kan ertoe leiden dat de wagen niet meer wettelijk wordt goedgekeurd.

De Technische Dienst van SEAT wijst iedere aansprakelijkheid af voor beschadigingen als gevolg van ongeschikte wijzigingen. Wij adviseren daarom alle werkzaamheden enkel door de technische dienst van SEAT te laten uitvoeren met **SEAT Originele Onderdelen\***.

#### **ATTENTIE**

Werkzaamheden of wijzigingen aan uw wagen, die ondeskundig worden uitgevoerd, kunnen storingen veroorzaken - gevaar voor ongevallen!

### Zend- en kantoorapparatuur

#### Ingebouwde zendapparatuur

Voor het naderhand inbouwen van zendapparatuur in de wagen is in het algemeen goedkeuring vereist. SEAT staat het inbouwen van goedgekeurde zendapparatuur in de wagen toe onder de voorwaarden dat:

- De installatie van de antenne deskundig gebeurt.
- De antenne buiten het interieur van de wagen is aangebracht (met gebruik van afgeschermde kabels en niet-reflecterende antenne-aanpassing).
- Het effectieve zendvermogen aan de voet van de antenne niet meer dan 10 W draagt.

Een officiële SEAT dealer of een erkend autobedrijf kan u meer informatie geven over de inbouw mogelijkheden en de werking van zendapparatuur met een *hoger* zendvermogen.

#### Mobiele zendapparatuur

Bij het gebruik van universele mobiele telefoons en zendapparatuur kunnen storingen in de werking van de elektronica van uw wagen ontstaan. De oorzaken hiervoor kunnen zijn:

- Wagen zonder buitenantenne.
- Verkeerd geïnstalleerde buitenantenne.

- Zendvermogen van meer dan 10 W.

Daarom mag een draagbare telefoon of zendapparatuur zonder of met verkeerd geïnstalleerde buitenantenne *niet in het interieur van de wagen* worden gebruikt »» ⚠.

Let er bovendien op dat alleen met een *buitenantenne* de optimale reikwijdte van de apparaten wordt bereikt.

#### Kantoorapparatuur

Het naderhand inbouwen van apparaten uit de woon-/werkomgeving in de wagen is toegestaan, zo lang deze apparaten niet de directe controle van de bestuurder over de wagen beïnvloeden en voorzien zijn van een **C**-code. Naderhand ingebouwde apparaten die de controle van de bestuurder over de wagen kunnen beïnvloeden, moeten daarentegen altijd een typegoedkeuring voor uw wagen bezitten en van een **e**-code zijn voorzien.

#### ⚠ ATTENTIE

**In het interieur van de wagen gebruikte draagbare telefoons of zendapparatuur zonder of met verkeerd geïnstalleerde buitenantenne kunnen door te hoge elektromagnetische velden schadelijk voor de gezondheid zijn.**

#### **i** Let op

- Het naderhand inbouwen van elektrische of elektronische apparaten in deze wagen

heeft gevolgen voor de typegoedkeuring en kan in bepaalde omstandigheden het in trekken van het kentekenbewijs tot gevolg hebben.

- Let op de aanwijzingen voor de bediening van de mobiele telefoons en zendapparatuur.

## Controleren en bijvullen

### Tanken

#### Tanken

Lees aandachtig de aanvullende informatie »» pag. 46

Zodra het volgens de voorschriften bediende vulpistool voor de eerste keer is uitgeschakeld, is de brandstoftank "vol". Er dient niet verder te worden getankt, omdat anders de expansieruimte in de tank ook gevuld wordt. Bij verhitting zou er brandstof uit kunnen lopen.

De juiste brandstofsoort voor de wagen staat op een sticker aan de binnenzijde van de tankklep.

#### Wagens met motor op aardgas en hybride wagens

Om de 6 maanden moet met benzine worden gereden tot het controlelampje  gaat branden en de tank moet worden bijgevuld. Dit is nodig om de degelijke werking van het systeem en de kwaliteit van de brandstof vereist voor het rijden met benzine te verzekeren.

#### ⚠ ATTENTIE

- Brandstof is gemakkelijk ontvlambaar en kan tot zware verbrandingen en andere verwondingen leiden.
  - Bij het vullen van de tank of van een jerrycan met brandstof mag niet worden gerookt en mag er geen contact zijn met vonken. Brandgevaar!
  - De wettelijke voorschriften over het gebruik van jerrycans in acht nemen.
  - Wij adviseren u om veiligheidsredenen geen jerrycan met brandstof mee te nemen. In geval van een aanrijding kan de jerrycan beschadigd worden en kan er brandstof uit lekken.
- Wanneer u in uitzonderlijke gevallen brandstof in een jerrycan moet vervoeren, let dan op het volgende:
  - Nooit de jerrycan met brandstof vullen, wanneer deze in of op de wagen staat. Tijdens het vullen ontstaan er elektrostatische ladingen die de brandstof-dampen kunnen laten ontvlammen. Ontploffingsgevaar! De jerrycan altijd op de grond zetten wanneer u deze vult.
  - Het vulpistool zo ver mogelijk in de vulmond van de jerrycan steken.
  - Bij jerrycans van metaal moet het vulpistool contact met de jerrycan hebben, terwijl u de jerrycans met brandstof vult. Hierdoor wordt statische oplading vermeden.

- Nooit brandstof in de wagen of in de bagageruimte morsen. Brandstofdampen kunnen ontploffen. Er bestaat levensgevaar.

#### ⓘ VOORZICHTIG

- Weggelekte brandstof direct van de wagentak verwijderen.
- Nooit de brandstoftank helemaal leegrijden! De onregelmatige brandstofvoorziening kan tot overslaan van de ontsteking leiden. Daardoor komt er onverbrande brandstof in de uitlaat - gevaar voor beschadiging van de katalysator!
- Als bij een wagen met dieselmotor de brandstoftank volledig is leeggereden, moet na het tanken gedurende ten minste 30 seconden het contact worden ingeschakeld zonder de motor te starten. Als u daarna start, kan het langer duren dan normaal - tot maximaal een minuut -, voordat de motor aanslaat. Dat komt doordat het brandstofsysteem tijdens het starten eerst moet worden ontluicht.

#### 🌿 Milieu-aanwijzing

De brandstoftank nooit de vol tanken, omdat bij verhitting er brandstof kan gaan lekken.



**i Let op**

Bevat geen enkel noodmechanisme om de tankklep te ontgrendelen. Roep indien nodig de hulp in van gespecialiseerd personeel.

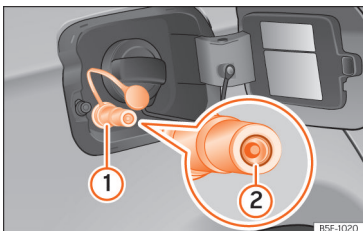
**Aardgas tanken**

**Afb. 265** Tankklep open: gasvulmond ①, plug van vulmond ②.

**Voor** het tanken de motor stopzetten, het contact uitschakelen en de mobiele telefoon en de interieurvoorverwarming uitzetten » » ⚠.

De bedieningsaanwijzing van de aardgas-pomp aandachtig lezen.

De wagen is niet klaar om liquefied aardgas te tanken » » ⚠. Voordat aardgas getankt wordt, ervoor zorgen de geschikte soort te tanken » » pag. 314.

**Tankdop openen**

De vulmond van de aardgas bevindt zich achter de tankklep, naast de vulmond van de benzine.

- Ontgrendel de wagen met de sleutel of met de toets voor centrale vergrendeling , die zich in het voorportier bevindt » » pag. 134.
- Druk op de achterkant van het deksel en open het.

**Tanken**

**Bijzonderheid:** als de omgevingstemperatuur zeer hoog is, is het mogelijk dat de bescherming tegen oververhitting van de gasleverancier het onmiddellijk uitschakelt.

- De dop van de vulmond » » **afb. 265** ① doen.
- Sluit de vulopening van de gastoevoer aan op de vulmond.
- De brandstoftank zal vol wanneer de compressor van de toevoer die toevoer automatisch stopt.
- als u het bijtanken eerder wilt stopzetten, druk dan op de stop-toets van de toevoer.

**Tankdop sluiten**

- Ga na of de plug ② van de gasvulmond niet vastzit in de vulmond. Hem in dat geval opnieuw in de vulmond plaatsen.
- Bevestig de dop in de vulmond.

- De klep sluiten tot deze goed vastklikt.

**⚠ ATTENTIE**

Aardgas is zeer explosief en licht ontvlambaar. het onjuist gebruik van aardgas kan ongevallen, ernstige brandwonden en andere letsels veroorzaken,

- Vooraleer er aardgas getankt wordt, de vulmond correct vastklikken. Bij het waarnemen van gasgeur, het tanken onmiddellijk stopzetten.

**⚠ ATTENTIE**

De wagen is niet klaar om liquefied aardgas te gebruiken, deze brandstof mag in geen geval gebruikt worden. Het gebruik van vloeibaar aardgas kan ervoor zorgen dat de brandstoftank ontploft, en kan ernstige verwondingen veroorzaken.

**i Let op**

- Het is mogelijk dat niet alle vulmonden van de gaspompen op dezelfde wijze bediend worden. Indien u niet weet hoe u moet tanken, vraag dan aan een gekwalificeerd persoon van het tankstation om te tanken.
- De geluiden die hoorbaar zijn bij het tanken zijn normaal en wijzen niet op schade aan het systeem.
- Het aardgassysteem van de wagen is zowel voorbereid op het bijtanken met een kleine compressor (traag tanken) als een »

grote compressor [snel tanken] in tankstations met aardgas.

## Brandstof

### Identificatie van brandstoffen<sup>1)</sup>

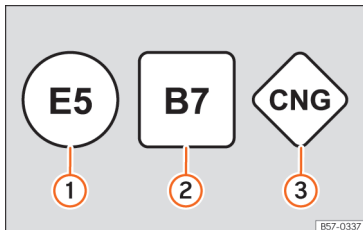

**Afb. 266** Identificatie van de brandstoffen volgens richtlijn van de Europese Unie [EU] 2014/94/

De brandstoffen worden met verschillende symbolen aangeduid. De verschillende symbolen naargelang de brandstof zijn te vinden op het vulpistool en op de tankklep van uw wagen. Deze identificatie dient om verwarring bij de keuze van de brandstof te vermijden.

<sup>1)</sup> Afhankelijk van het land

<sup>2)</sup> Leef de normen van het land waar u rijdt na.

- ① **Benzine** met ethanol (de "E" staat voor Ethanol). Het nummer geeft het percentage ethanol in de benzine aan. Zo betekent "E5" bijvoorbeeld dat het aandeel van ethanol maximaal 5% is.
- ② **Diesel** met biodiesel (de "B" staat voor Biodiesel). Het nummer geeft het percentage biodiesel in de diesel aan. Zo betekent "B7" bijvoorbeeld dat het aandeel van biodiesel maximaal 7% is.
- ③ **Aardgas**: CNG staat voor Compressed Natural Gas (aardgas onder druk).

### Type brandstof

✓ Geldt voor wagens: met benzinemotor

Welke benzinesoort voor uw wagen geschikt is, staat aan de binnenzijde van de tankklep.

De wagen is met een katalysator uitgerust en mag alleen op **loodvrije benzine** rijden. De benzine moet voldoen aan de norm EN 228 en **zwavelvrij** zijn. U kunt brandstof tanken met een percentage ethanol van ongeveer 10% [E10]<sup>2)</sup>. De verschillende brandstofsoorten worden onderscheiden aan de hand van het **octaangetal (RON)** of de **antiklopindex (AKI)**.

De volgende teksten geven de informatie weer die op de betreffende stickers op de tankklep staan (voorbeelden):

#### Loodvrije benzine super met octaangetal 95 of normale benzine met octaangetal 91 (minimaal)

Geadviseerd wordt om loodvrij super met octaangetal 95 (91 AKI) te tanken. Indien niet beschikbaar: normale benzine met octaangetal 91 (87 AKI) (met licht vermogensverlies).

#### Loodvrije benzine super met octaangetal 95 (minimaal)

U moet minstens loodvrij super met octaangetal 95 (91 AKI) tanken.

Indien er geen benzine super is, kunt u ook *indien nodig* normale benzine met octaangetal 91 (87 AKI) tanken. In dat geval mag u echter alleen met gemiddelde toerentallen en geringe motorbelasting rijden. Zo snel mogelijk weer super benzine tanken.

#### Loodvrije benzine super plus met octaangetal 98 of benzine super met octaangetal 95 (minimaal)

Geadviseerd wordt om loodvrij super plus met octaangetal 98 (93 AKI) te tanken. Indien

niet beschikbaar: benzine super met octaangetal 95 (91 AKI) (met licht vermogensverlies).

Indien er geen benzine super is, kunt u ook *indien nodig* normale benzine met octaangetal 91 (87 AKI) tanken. In dat geval mag u echter alleen met gemiddelde toerentallen en geringe motorbelasting rijden. Zo snel mogelijk weer super benzine tanken.

### ⓘ VOORZICHTIG

- Brandstofsoorten met hoog ethanolpercentage, bijv. E30 - E100 mogen niet worden getankt. Het brandstofsysteem wordt beschadigd. Uitzondering: voertuigen met Totalflex-motor » pag. 313, Ethanolbrandstof.
- Een enkele tankbeurt met loodhoudende brandstof of brandstof met andere metaalhoudende additieven leidt al tot een permanente achteruitgang van de katalysatorwerking.
- U mag uitsluitend additieven voor benzine gebruiken die zijn goedgekeurd door SEAT. Producten met stoffen om het octaangetal te verhogen of het ontstekingsvermogen te verminderen kunnen metaalhoudende additieven bevatten, die de motor en katalysator aanzienlijk kunnen beschadigen. Producten van dit type mogen niet gebruikt worden.

- Gebruik geen brandstoffen die op de brandstofpomp zijn aangeduid als metaalhoudend. LVB-brandstoffen (loodvervangende benzine) bevatten metalen toevoegingen in hoge concentraties. Gevaar voor beschadiging van de motor!

- Bij benzine met een laag octaangehalte kunnen hoge toerentallen of een sterke motorbelasting tot schade aan de motor leiden.

### ⓘ Let op

- U kunt brandstof tanken met een hoger octaangetal dan de motor nodig heeft.
- In landen waar geen zwavelvrije brandstof beschikbaar is, is het toegestaan om brandstof met laag zwavelgehalte te tanken.

### Ethanolbrandstof

✓ Geldt voor wagens: met Totalflex-motor

U herkent voertuigen met Totalflex-motor<sup>1)</sup> aan de sticker op de tankklep, die de vermelding "Benzine/ethanol" heeft.

Voertuigen met Totalflex-motor werken zowel met loodvrije benzine (octaangetal 95 / 91 AKI) volgens de ANP-verordening nr. 57 als

met brandstof met een hoog ethanolpercentage. Het tanken gebeurt zoals u tankt met benzine.

Houd ook rekening » pag. 312, Type brandstof

### ⓘ Let op

SEAT beveelt aan om de tank uitsluitend te vullen met benzine om de 10.000 km, om de mogelijke onzuiverheden in de motor door het gebruik van ethanolbrandstof E100 te verminderen.

### Dieselbrandstof

✓ Geldt voor wagens: met dieselmotor

Let op de informatie aan de binnenzijde van de tankklep.

Het wordt aanbevolen **dieselbrandstof** te gebruiken volgens de Europese norm EN 590.

Diesel kan dik worden bij zeer lage temperaturen en zo het starten of de werking van de motor nadelig beïnvloeden. Om te garanderen dat u uw wagen op normale wijze kunt gebruiken, wordt de diesel in de tankstations naargelang het seizoen aangeboden met betere koudevloei-eigenschappen. Vraag de »

<sup>1)</sup> Deze motor wordt enkel in bepaalde markten aangeboden.

pompbediende of de diesel geschikt is voor gebruik in de winter en de huidige en komende temperaturen aankan.

### ⓘ VOORZICHTIG

- Gebruik nooit FAME-brandstoffen (bio-diesel), benzine, verwarmingsolie, andere brandstoffen of vloeibaarmakende additieven, aangezien die aanzienlijke schade kunnen toebrengen aan het brandstofsysteem en de motor.
- Indien u de verkeerde brandstof hebt getankt, mag u de motor in geen geval starten. Gevaar van schade aan het brandstofsysteem en de motor! Roep de hulp in van een vakman.

## Aardgas

✓ Geldt voor wagens: met aardgasmotor

Het aardgas kan o.a. gecompriemd of vloeibaar zijn.

### Gebruik van aardgas onder druk (CNG)

Wagens met een aardgasmotor mogen enkel werken met **CNG** (uit het Engels **Compressed Natural Gas**), of **aardgas onder druk** met een mengsel van **biomethaan** indien het voldoet aan de norm EN 16723-2.

Er mogen geen brandstoffen worden getankt zoals vloeibaar aardgas (in het Engels LNG = Liquefied **Natural Gas**), autogas (in het Engels

LPG = Liquefied **P**etroleum **G**as) of hythaan (mengsel van waterstof en methaan) » » ⚠

Daarom mag er in wagens met aardgas enkel gecompriemd gas (CNG) getankt en gebruikt worden.

### Kwaliteit en verbruik van aardgas

Naargelang de kwaliteit is aardgas onderverdeeld in de groepen H en L.

Het type H heeft een grotere verwarmingscapaciteit en minder stikstof/koolstofdioxide dan het type L. Hoe groter de verwarmingscapaciteit van aardgas, hoe lager het verbruik.

De verwarmingscapaciteit en de hoeveelheid stikstof en koolstofdioxide kunnen echter schommelen binnen deze groepen. Daardoor kan het verbruik van de wagen variëren, ook al wordt er maar één type gebruikt.

De motorregeling wordt automatisch aangepast aan het gebruikte aardgas in overeenstemming met de kwaliteit. Daarom kunnen in de tank gassen van een verschillende kwaliteit worden gemengd en hoeft de tank niet volledig geleegd te worden alvorens bij te tanken met gas van een andere kwaliteit.

Op het display van het instrumentenpaneel wordt de kwaliteit van het aardgas getoond » » pag. 110.

### Aardgas en veiligheid

U ruikt gasgeur of vermoed dat er een lek is » » ⚠:

- Breng de wagen onmiddellijk tot stilstand.
- Contact uitschakelen.
- Open alle portieren om de wagen te verluchten.
- Doof onmiddellijk de sigaretten die u zou hebben aangestoken.
- Verwijder u van de wagen, of schakel onmiddellijk alle objecten uit die vonken of brand kunnen veroorzaken.
- Als de gasgeur blijft, rijd dan niet verder!
- Roep de hulp van vakmensen in. Laat de storing verhelpen.

### Regelmatige controles van het aardgassysteem

De aardgastanks kunnen beschadigd raken en verroesten door uitwendige invloeden. De wanden van de gastanks verzwakken bij vervorming, schade of corrosie. Daardoor kunnen de tanks klappen en levensgevaarlijk letsel veroorzaken. Om die reden moet de eigenaar van de wagen het gassysteem **uiterlijk om de 4 jaar** laten nakijken in een gespecialiseerde werkplaats (visuele controle). De eigenaar van de wagen moet de aardgastanks laten vervangen in een gespecialiseerde werkplaats voordat ze aan het eind van hun

levensduur komen. Informeer u bij een SEAT-dealer of gespecialiseerde werkplaats over de levensduur van de aardgastanks

### ⚠ ATTENTIE

Als u de gasgeur in de wagen of tijdens het bijtanken negeert, kunnen er ernstige verwondingen optreden.

- De noodzakelijke handelingen uitvoeren.
- verlaat het gevarengedebied.
- Indien nodig, verwittig dan de noodhulpdiensten.

### ⚠ ATTENTIE

De wagen is niet geschikt voor het gebruik van vloeibaar aardgas (LNG) of autogas (LPG), daarom mogen deze brandstoffen nooit getankt worden. Het vloeibaar gas kan de aardgastanks doen ontploffen, met ernstige letsels als gevolg!

### ⚠ ATTENTIE

Tanks die beschadigd of verroest zijn kunnen klappen en levensgevaarlijk letsel veroorzaken.

- Laat de aardgastanks uiterlijk om de 4 jaar nakijken (visuele controle).
- De aardgastanks hebben een beperkte levensduur. Laat de gastanks tijdig vervangen. Bij de SEAT-dealers of een gespecialiseerde werkplaats kunt u meer informatie hierover krijgen.

### ⚠ ATTENTIE

Indien de bodem van de wagen tegen de grond stoot of bij een aanrijding van achteren kunnen de aardgastanks beschadigd raken.

- Controleer of u een gasgeur waarneemt.
- Indien u een gasgeur waarneemt, ga dan zo snel mogelijk naar een gespecialiseerde werkplaats om het aardgassysteem te laten nakijken.

### i Let op

De periodieke controle van het aardgassysteem door een gespecialiseerde werkplaats volgens het Onderhoudsprogramma laten uitvoeren.

## AdBlue®

### Informatie over AdBlue®



Afb. 267 Gerelateerde video

Het verbruik van AdBlue® hangt af van de persoonlijke rijstijl, de bedrijfstemperatuur van

het systeem en de omgevingstemperatuur wanneer de wagen wordt gebruikt.

AdBlue® bevriest vanaf -11°C (+13°F). Het systeem bevat verwarmingselementen die ook de werking bij lage temperaturen garanderen.

De inhoud van de AdBlue®-tank is ca. 10,4 liter.

De AdBlue®-tank mag nooit leeg zijn. Vanaf een actieradius van minder dan 2400 km verschijnt op het scherm van het instrumentenpaneel een indicatie dat AdBlue® moet worden bijgevuld » pag. 316. Wordt deze indicatie genegeerd, dan zal het later niet meer mogelijk zijn om de motor te starten. Verschijnt deze indicatie niet, dan hoeft geen AdBlue® te worden toegevoegd.

AdBlue® is een gedeponeed handelsmerk van de Duitse vereniging van autofabrikanten (VDA) en staat ook bekend als AUS32 of DEF (Diesel Exhaust Fluid).

### ⚠ VOORZICHTIG

Wordt te veel AdBlue® bijgevuld, dan kan het tanksysteem beschadigd raken.

## AdBlue® bijvullen

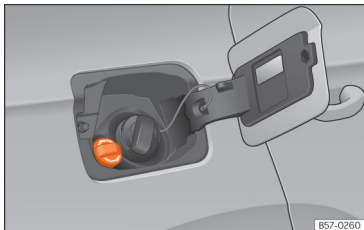

**Afb. 268** Dop van de vulopening van de AdBlue-tank.

### Handelingen vóór het bijvullen

Parkeer de wagen op een effen oppervlak. Als de wagen niet op een effen oppervlak staat maar bijvoorbeeld op een helling of aan een kant op een stoeprand, kan de meter mogelijk het vullen niet correct detecteren.

Indien een bericht over het AdBlue®-peil werd getoond op het scherm van het instrumentenpaneel, **vul dan minstens de minimaal vereiste hoeveelheid bij (ca. 5 liter)**. Enkel wanneer u deze hoeveelheid tankt, detecteert het systeem dat AdBlue® werd bijgevuld en kunt u de motor opnieuw starten. De maximale hoeveelheid die u kunt tanken is 11 liter.

Contact uitschakelen. Als het contact niet is uitgeschakeld tijdens het vullen, verschijnt op het scherm van het instrumentenpaneel mo-

gelijk nog steeds de indicatie dat u product moet bijvullen.

### Bijvullen met een vulfles

**Gebruik enkel AdBlue® die voldoet aan de norm ISO 22241-1. Gebruik enkel originele verpakkingen.**

- Open de tankklep »»» **afb. 268**.
- Draai de dop van de vulopening van de tank linksom los.
- Houd rekening met de aanwijzingen en gegevens van de fabrikant van de vulfles.
- Controleer de vervaldatum.
- Draai de dop van de vulfles los.
- Steek de hals van de fles verticaal in de vulopening van de tank en schroef de fles met de hand rechtsom vast.
- Druk de vulfles in de richting van de vulopening en houd ze in die positie.
- Wacht tot de inhoud van de fles in de AdBlue®-tank gelopen is. De fles mag niet samengedrukt of gebroken worden!
- Schroef de fles linksom los en trek ze voorzichtig naar boven weg »»» **!**
- De AdBlue®-tank is vol wanneer geen vloeistof meer uit de fles komt.
- Draai de dop van de vulopening van de tank rechtsom in tot hij vastklikt.
- Tankklep sluiten.

### Handelingen vóór het wegrijden

- Na het vullen schakelt u **enkel** het contact in.
- Laat het contact minstens 30 seconden ingeschakeld zodat het systeem de vulling kan detecteren.
- Zet de motor niet aan tot de 30 seconden verstreken zijn!

### AdBlue bijvullen aan de pomp

Geldt voor wagens met selectieve katalytische reductie.

- Open de klep van de vulopening van de tank.
- Draai de sluitstop van de vulopening van het SCR-systeem naar links »»» **afb. 268**.
- Voeg AdBlue toe tot het vulpistool voor het eerst stopt.
- Sluit de SCR-buis door ze naar rechts te draaien tot u een klik hoort.

### **ATTENTIE**

**De AdBlue® mag enkel bewaard worden in de originele verpakking, goed gesloten en op een veilige plaats.**

- **Bewaar AdBlue® nooit in lege blikjes, flessen of vergelijkbare verpakkingen, omdat andere personen zich dan kunnen vergissen.**

- Bewaar AdBlue® steeds buiten bereik van kinderen.

### ① VOORZICHTIG

- Bij het tanken moet de greep van het vulpistool omlaag uitgelijnd zijn. Anders zal de vulmond niet automatisch aangesloten worden.
- Probeer niet meer additief toe te voegen nadat het vulpistool voor het eerst gestopt is. De AdBlue-tank kan dan te veel gevuld worden, waardoor AdBlue naar buiten stroomt.
- Gebruik enkel AdBlue® die voldoet aan de norm ISO 22241-1. Gebruik enkel originele verpakkingen.
- Meng AdBlue® nooit met water, brandstof of additieven. Een storing veroorzaakt door een mengsel valt niet onder de garantie.
- Vul AdBlue® nooit in de dieseltank! Doet u dit toch dan kan de motor beschadigd raken!
- Neem de vulfles niet continu mee in de wagen. Indien de fles lekt (door temperatuurschommelingen of schade aan de fles), kan AdBlue® het interieur van de wagen beschadigen.

### 🌿 Milieu-aanwijzing

Lever de vulfles met het oog op milieubescherming in bij geschikte inzamelpunten.

### Let op

Bij de SEAT-dealers kunt u geschikte vulflessen van AdBlue® aanschaffen.

## Werkzaamheden in de motorruimte

### Veiligheidsaanwijzingen voor werkzaamheden in de motorruimte

Lees aandachtig de aanvullende informatie »  pag. 17

Voor alle werkzaamheden aan de motor of in de motorruimte:

1. Motor uitschakelen en de sleutel uit het contactslot trekken.
2. Handrem aantrekken.
3. Versnellingshendel in neutraal resp. de keuzehendel in stand P zetten.
4. Motor laten afkoelen.
5. Kinderen ver van de wagen houden.
6. Motorkap openen »  pag. 17.

Werkzaamheden in de motorruimte alleen zelf uitvoeren, wanneer u met de noodzakelijke handelingen vertrouwd bent en over geschikt gereedschap beschikt! Anders de

werkzaamheden bij een gespecialiseerde werkplaats uit laten voeren.

Alle vloeistoffen en bedrijfsmiddelen, zoals koelvloeistof en motorolie, maar ook bougies en accu's worden voortdurend verder ontwikkeld. De Technische Diensten worden door SEAT constant op de hoogte gehouden over wijzigingen. Wij adviseren u daarom bedrijfsvloeistoffen en bedrijfsmiddelen door een Technische Dienst te laten vervangen. Let ook op de aanwijzingen » pag. 308. De motorruimte van de wagen is een gevaarlijke ruimte » .

### ATTENTIE

**Bij alle handelingen aan de motor of in de motorruimte - bijv. bij controleren en bijvullen van vloeistoffen - kunnen verwondingen, brandwonden en ander gevaar voor een ongeval of brand ontstaan!**

- **Nooit de motorkap openen als u ziet dat er stoom of koelvloeistof uitkomt. Gevaar voor brandwonden! Wachten tot er geen damp of koelvloeistof meer naar buiten komt. De motor vóór het openen van de motorkap laten afkoelen.**
- **Motor uitschakelen en de contactsleutel uit het contactslot trekken.**
- **Trek de handrem aan en zet de versnellingshendel in de stand neutraal of de keuzehendel in de stand P.**
- **Kinderen ver van de wagen houden.**

»

- Geen hete motordelen aanraken. Gevaar voor brandwonden!
- Geen vloeistof op de motor of op het uitlaatsysteem knoeien als deze nog heet zijn. Brandgevaar!
- Kortsluiting voorkomen in de elektrische installatie, vooral op de starthulp aansluitingen »  pag. 60. De accu kan exploderen!
- Nooit het koelsysteem aanraken. Deze wordt afhankelijk van de temperatuur geregeld en kan automatisch worden ingeschakeld – ook bij uitgeschakeld contact of uit het contact getrokken contactsleutel!
- Bedek de motor nooit met extra isolatiematerialen zoals een deken. Brandgevaar!
- Nooit de vuldop van het koelvloeistofreservoir openen zolang de motor warm is. Door de hete koelvloeistof staat het koelsysteem onder druk!
- Vuldop bij het openen met een grote, dikke lap afdekken om gezicht, handen en armen tegen hete damp of hete koelvloeistof te beschermen.
- Geen voorwerpen, zoals poetslappen of gereedschap, in de motorruimte achterlaten.
- Als u zich genoodzaakt ziet om onder de wagen werkzaamheden uit te voeren, zet hem dan met stroppen en bokken vast zodat hij niet kan bewegen. De hydraulische krik alleen is niet voldoende om de wagen

vast te zetten en u loopt kans zich te verwonden.

- Als er werkzaamheden aan de motor moeten worden uitgevoerd, terwijl er wordt gestart of terwijl de motor draait, bestaat er levensbedreigend gevaar door draaiende delen (zoals de geribde riem, de dynamo en de koelluchtventilator) en door de hoogspanningsontsteking. Let ook op het volgende:
  - Raak nooit de elektrische kabels van het ontstekingssysteem aan.
  - Beslist voorkomen dat u bijv. met sieraden, loshangende kledingstukken of lange haren in draaiende delen van de motor komt. Er bestaat levensgevaar. Daarom eerst sieraden afdoen, uw haar opsteken en kleding dragen, die goed aansluit.
  - Nooit bij een ingeschakelde versnelling achteloos gas geven. De wagen zou zich zelfs met aangetrokken handrem nog kunnen verplaatsen. Er bestaat levensgevaar.
- Wanneer werkzaamheden aan het brandstofsysteem of aan de elektrische installatie noodzakelijk zijn, ook op de hierboven vermelde waarschuwingen letten:
  - Startaccu altijd losmaken van de elektrische installatie. Daarbij moet de wagen ontgrendeld zijn, omdat anders het alarmsysteem wordt geactiveerd.
  - Niet roken.

- Nooit in de buurt van open vuur werken.
- Altijd een brandblusser gereedhouden.

### ATTENTIE

Als de motorkap niet goed gesloten is, zou hij onder het rijden plots open kunnen gaan en de bestuurder het zicht kunnen ontnemen. Dit kan ernstige ongevallen tot gevolg hebben.

- Controleer na het sluiten van de motorkap of de vergrendeling goed in de slotplaat vastgeklikt is. De gesloten motorkap moet vlak met de carrosseriedelen eromheen liggen.
- Als u onder het rijden vaststelt dat de motorkap niet goed gesloten is, moet u onmiddellijk stoppen en de motorkap goed sluiten.
- Open en sluit de motorkap alleen als niemand zich binnen de actieradius ervan bevindt.

### VOORZICHTIG

Let er bij het bijvullen van vloeistoffen op dat de vloeistoffen in geen geval worden verwisseld. Anders zijn ernstige storingen en motorschade het gevolg!

### Milieu-aanwijzing

Vloeistoffen die uit de wagen komen, zijn schadelijk voor het milieu. Controleer daarom regelmatig de grond onder de wagen.



Als daar vlekken van olie of andere vloeistoffen zichtbaar zijn, dan dient u de wagen door een gespecialiseerde werkplaats te laten controleren.

Als daar vlekken van olie of andere vloeistoffen zichtbaar zijn, dan dient u de wagen door een gespecialiseerde werkplaats te laten controleren.

### Vloeistofniveaus controleren

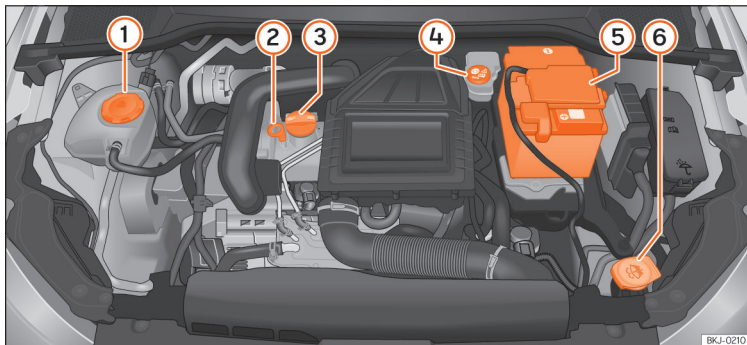

**Afb. 269** Afbeelding met de plaats van de elementen.

Het peil van de verschillende vloeistoffen van de wagen dient regelmatig gecontroleerd te worden. De vloeistoffen niet onderling verwisselen, omdat dit ernstige schade aan de motor tot gevolg heeft.

- 1 Koelvloeistofexpansiereservoir
- 2 Motoroliepeilstok
- 3 Vulopening motorolie
- 4 Remvloeistofreservoir
- 5 Wagenaccu

#### 6 Ruitensproeiervloeistofreservoir

Het controleren en bijvullen van de vloeistoffen wordt bij de eerder genoemde onderdelen uitgevoerd. Deze handelingen worden beschreven op »» pag. 317.

#### Overzicht in tabelvorm

Nadere verklaringen, aanwijzingen en beperkingen op de technische gegevens vindt u vanaf »» pag. 349.

#### **i** Let op

De plaats van de onderdelen kan afhankelijk van de motor verschillen.

## Motorolie

### Algemene aanwijzingen

De motor wordt af fabriek voorzien van een speciale multigrade-olie geschikt voor elk jaargetijde.

Omdat het gebruik van een hoogwaardige olie een voorwaarde is voor het correct functioneren en de duurzaamheid van de motor, dient uitsluitend olie volgens de VW-normen gebruikt te worden als u olie bijvult of ververst.

Geadviseerd wordt het verversen van de olie uit te laten voeren door een Technische Dienst of een gespecialiseerde werkplaats, volgens het Onderhoudsprogramma.

### Indien het motoroliepeil te laag is

In uw gespecialiseerde werkplaats kunt u informatie vragen over de juiste motorolie voor uw wagen. Indien u motorolie dient bij te vullen, moet u die olie gebruiken.

Indien de aanbevolen motorolie niet beschikbaar is, is het in noodgevallen toegestaan om eenmalig maximaal 0,5 l van de onderstaande olie toe te voegen tot de volgende olieverversing:

- Geldig voor wagens met benzinemotor: norm VW 504 00, VW 502 00, VW 508 00, ACEA C of API SN.

### Wagens met roetfilter voor dieselmotoren\*

Bij wagens die zijn uitgerust met een roetfilter voor dieselmotoren mag uitsluitend motorolie volgens specificatie VW 507 00 worden bijgevoerd. Dat is een low SAPS-motorolie. Het gebruik van andere typen motorolie kan ertoe leiden dat het roetfilter eerder verstopt raakt, waardoor de levensduur ervan wordt vermindert. Daarom:

- Niet vermengen met andere oliesoorten.
- Alleen bij uitzondering, als het motoroliepeil te laag is » pag. 321 en de voor uw wagen voorgeschreven olie niet beschikbaar is, mag met oliesoorten volgens specificatie VW 506 00, VW 506 01, VW 505 00, VW 505 01, ACEA B3 of ACEA B4 hoogstens 0,5 liter eenmalig worden bijgevoerd » pag. 47.

#### Let op

**Alvorens een lange reis te gaan maken, adviseren wij u voor vertrek motorolie met de overeenkomstige VW specificatie te kopen en in uw wagen mee te nemen. Zo beschikt u altijd over de juiste motorolie om bij te vullen indien dit nodig mocht zijn.**

## Waarschuwingslampje



### Gaat rood branden

 **Niet verder rijden!**  
Motoroliedruk is te laag.



### Gaat geel branden

Controleer zo snel mogelijk het motoroliepeil. Vul bij de eerstvolgende gelegenheid olie bij » pag. 321.



### Knippert geel

Storing in de oliepeilsensor. Ga naar de werkplaats van een officiële dealer voor reparatie. Veiligheidshalve het oliepeil elke keer bij het tanken controleren.

Als het symbool  knippert en er klinken tegelijkertijd drie **waarschuwingssignalen**, de motor afzetten en het oliepeil controleren. Zo nodig olie bijvullen » pag. 321.

Als het symbool  knippert, hoewel het oliepeil in orde is, *niet* verder rijden. De motor mag ook niet stationair draaien. Roep de hulp in van een vakman.

### Motoroliepeil controleren

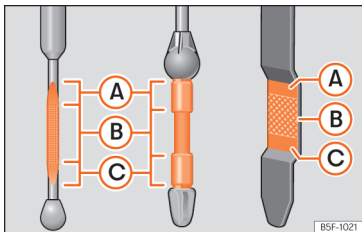

Afb. 270 Oliepeilstok.

Lees aandachtig de aanvullende informatie »» pag. 46

#### Oliepeil controleren

- De wagen in horizontale stand parkeren.
- De motor kort stationair laten draaien en uitzetten wanneer de bedrijfstemperatuur bereikt is.
- Ca. twee minuten wachten.
- Oliepeilstok uit de geleidingspijp trekken. Oliepeilstok met een schone doek afvegen en tot de aanslag weer in de geleidingspijp duwen.
- Vervolgens de oliepeilstok er weer uittrekken en het oliepeil controleren. Indien nodig motorolie bijvullen.

Afhankelijk van de rijstijl en het gebruik van de wagen kan het olieverbruik tot 0,5 l/1.000 km bedragen. Bij de eerste 5.000 kilometer kan het verbruik hoger liggen. Het motoroliepeil moet daarom regelmatig worden gecontroleerd - bij voorkeur elke keer bij het tanken en vóór langere ritten.

#### ⚠ ATTENTIE

Werkzaamheden aan de motor of in de motorruimte dienen met de nodige voorzichtigheid uitgevoerd te worden.

- Let vóór alle werkzaamheden in het motorcompartiment op de waarschuwingen »» pag. 317.

#### ⓘ VOORZICHTIG

Als het oliepeil zich boven het gebied »» afb. 270 (A) bevindt, de motor niet starten. Dit kan schade aan de motor en de katalysator tot gevolg hebben. Een Technische Dienst raadplegen.

### Motorolie bijvullen

Lees aandachtig de aanvullende informatie »» pag. 46

Voordat u de motorkap opent, eerst de waarschuwingen lezen en deze opvolgen »» ⚠ in Veiligheidsaanwijzingen voor werkzaamheden in de motorruimte op pag. 317.

De plaats van de oliepeilstok is in de betreffende afbeelding van de motorruimte weergegeven »» pag. 319.

Motoroliespecificatie »» pag. 47.

#### ⚠ ATTENTIE

Olie kan gemakkelijk branden! Wanneer u olie bijvult, mag er geen olie op hete motordelen komen.

#### ⓘ VOORZICHTIG

Als het oliepeil zich boven het gebied »» afb. 270 (A) bevindt, de motor niet starten. Dit kan schade aan de motor en de katalysator tot gevolg hebben. Ga dan naar een gespecialiseerde werkplaats.

#### 🌿 Milieu-aanwijzing

Het oliepeil mag in geen geval boven gebied »» afb. 270 (A) liggen. Anders kan olie via de carterontluchting worden aangezogen en door de uitlaat in de atmosfeer komen.

### Motorolie verversen

Lees aandachtig de aanvullende informatie »» pag. 46

De motorolie wordt bij onderhoudswerkzaamheden ververs.

»

Wij adviseren u daarom om de motorolie bij een Technische Dienst te laten verversen.

In het Onderhoudsprogramma staat vermeld wanneer de motorolie moet worden verversd.

### ⚠ ATTENTIE

Motorolie alleen zelf verversen, wanneer u over de noodzakelijke vakkennis beschikt!

- Voordat u de motorkap opent, eerst de waarschuwingen lezen en deze opvolgen » pag. 317, Veiligheidsaanwijzingen voor werkzaamheden in de motorruimte.
- Motor eerst laten afkoelen. Hete olie kan brandwonden veroorzaken.
- Een beschermende bril dragen - gevaar door etsende werking van oliespetters.
- Uw arm horizontaal houden, als u de olie-aftapplug met de hand losdraait, zodat de eruit lopende olie niet langs uw arm naar beneden kan lopen.
- Als uw huid met motorolie in contact is gekomen, dan dient u uw huid vervolgens grondig te wassen.
- Olie is giftig! Motorolie buiten het bereik van kinderen bewaren.

### ⓘ VOORZICHTIG

Geen extra smeermiddel aan de motorolie toevoegen. De motor kan hiervan schade ondervinden. Schade die door zulke midde-len ontstaat, valt niet onder de garantie.

### ♻ Milieu-aanwijzing

- Omdat de olie correct moet worden afgevoerd en vanwege de benodigde speciale gereedschappen en vakkennis adviseren wij u de motorolie en het oliefilter bij een Technische Dienst te laten verversen.
- In geen geval mag olie in de riolering of in de grond terechtkomen.
- Voor het opvangen van de afgewerkte olie een hiervoor bestemde bak gebruiken die de gehele oliehoeveelheid van uw motor kan opvangen.

## Koelsysteem

### Koelvloeistof bijvullen

Lees aandachtig de aanvullende informatie » pag. 47

Vul koelvloeistof bij zodra het peil daarvan onder de markering MIN (minimum) komt.

### Koelvloeistofpeil controleren

- De wagen in horizontale stand parkeren.
- Contact uitschakelen.
- Lees het koelvloeistofpeil op het koelvloeistofexpansiereservoir af. Bij warme motor moet het koelvloeistofpeil tussen de marke-

ringen staan. Bij warme motor kan het peil ook iets boven de MAX-markering liggen.

### Antivries/water bijvullen

- Motor laten afkoelen.
- Bedek de vuldop van het koelvloeistofexpansiereservoir met een doek en draai deze voorzichtig naar links » ⚠.
- Vul alleen koelvloeistof bij indien in het expansiereservoir nog koelvloeistof aanwezig is; indien dit niet het geval is, kan de **motor beschadigd raken**. Indien geen koelvloeistof meer aanwezig is in het expansiereservoir, niet verder rijden. Roep de hulp van vakmensen in » ⚠.
- Als nog een restant koelvloeistof aanwezig is in het expansiereservoir, vul dan bij tot de max. markering.
- Vul koelvloeistof bij totdat het niveau stabiel blijft.
- Vuldop goed vastdraaien.

Koelvloeistofverlies moet in de eerste plaats in lekkage worden gezocht. Wend u direct tot een gespecialiseerde werkplaats om het koelsysteem te laten controleren. Bij een dicht koelsysteem kunnen verliezen alleen voorkomen, als de koelvloeistof door oververhitting kookt en daardoor uit het koelsysteem wordt geparst.

### ⚠ ATTENTIE

- Als de wagen om technische redenen stilgevallen is, hem op een veilige afstand van het verkeer zetten. De motor afzetten, de knipperlichten inschakelen en de gevarendriehoeken op de weg zetten.
- Nooit de motorkap openen, wanneer u merkt dat damp of koelvloeistof naar buiten komt - gevaar voor verbrandingen! Wachten tot er geen damp of koelvloeistof meer ontsnapt.
- De motorruimte van elke wagen is een gevaarlijke zone. Voordat u werkzaamheden in de motorruimte uitvoert, de motor afzetten en af laten koelen. Altijd de waarschuwingsaanwijzingen op » pag. 317 in acht nemen.

### ⚠ ATTENTIE

- Het koelsysteem staat onder druk! De vuldop van het koelvloeistofexpansiereservoir niet openen zolang de motor warm is - gevaar voor brandwonden!
- Antivries en koelvloeistof zijn schadelijk voor de gezondheid. De antivries daarom alleen in de originele verpakking en buiten het bereik van kinderen bewaren. Anders bestaat gevaar voor vergiftiging.
- Als u werkzaamheden uitvoert in het motorcompartiment, houd er dan rekening mee dat de radiatorventilator ook bij uitgeschakeld contact plotseling in werking kan treden - gevaar voor verwondingen!

### ⚠ ATTENTIE

- Als er zich onvoldoende koelvloeistof in het koelsysteem bevindt, dan kunnen er zich fouten in de motor voordoen en kunnen er bijgevolg ernstige verwondingen worden opgelopen.
- Er moet worden nagegaan of het additiefpercentage juist is, rekening houdend met de laagst voorziene omgevingstemperatuur op de plaats waar de wagen gebruikt zal worden.
  - Als er een extreem lage buitentemperatuur is, kan de koelvloeistof bevroren en kan de wagen niet meer bewegen. Omdat in dat geval ook de verwarming niet werkt, kunnen inzittenden die niet warm genoeg zijn gekleed doodvriezen.

### ⓘ VOORZICHTIG

Vul geen koelvloeistof bij als geen vloeistof meer aanwezig is in het expansiereservoir! Er kan zo lucht in het koelsysteem terechtkomen. In dat geval, niet verder rijden. Roep de hulp van vakmensen in. Gevaar voor motorschade!

### ⓘ VOORZICHTIG

De originele additieven mogen niet worden gemengd met koelvloeistoffen die niet zijn goedgekeurd door SEAT. Deze mengsels kunnen ernstige schade veroorzaken aan de motor en het koelsysteem.

- Als de vloeistof in het expansiereservoir niet lila is maar bijvoorbeeld bruin, dan is het additief G13 waarschijnlijk gemengd met een niet-geschikte koelvloeistof. In dat geval moet de koelvloeistof direct worden verversd. Anders kan de werking van de wagen ernstig verstoord worden en kan de motor defect raken!

### 🌿 Milieu-aanwijzing

De koelvloeistof en de toevoegingen kunnen het milieu vervuilen. Indien een bedrijfsvloeistof vrijkomt, moet die op een daartoe geschikte wijze worden opgevangen en op milieuvriendelijke wijze worden afgevoerd.

## Remvloeistof

### Remvloeistofpeil controleren

Lees aandachtig de aanvullende informatie »  pag. 48

De plaats van het remvloeistofreservoir is te zien in de betreffende afbeelding van de motorruimte » pag. 319. Het is herkenbaar aan de zwart-gele vuldop.

Het remvloeistofpeil zakt tijdens het rijden, omdat de remblokken slijten en automatisch gesteld worden. »

Als het vloeistofpeil echter in korte tijd sterk daalt of onder de "MIN"-markering zakt, kan het remsysteem lek zijn geraakt. De controlelampjes in het instrumentenpaneel waarschuwen u ervoor dat het remvloeistofpeil te laag is » pag. 121.

### ⚠ ATTENTIE

**Voordat u de motorkap opent en de remvloeistof controleert, eerst de waarschuwingen lezen en deze opvolgen » pag. 317.**

## Remvloeistof verversen

In het Onderhoudsprogramma staat vermeld wanneer de remvloeistof moet worden verversen.

Wij adviseren u om de remvloeistof bij een Technische Dienst te laten verversen.

Voordat u de motorkap opent, eerst de waarschuwingen » ⚠ in **Veiligheidsaanwijzingen voor werkzaamheden in de motorruimte op pag. 317** in "Veiligheidsaanwijzingen voor werkzaamheden in de motorruimte" lezen en deze opvolgen.

De remvloeistof trekt vocht aan en neemt daarom in de loop van de tijd water uit de omringende lucht op. Een te hoog watergehalte van de vloeistof kan echter op den duur corrosieschade in het remsysteem veroorzaken. Bovendien wordt het kookpunt van de

remvloeistof aanzienlijk lager. Daardoor wordt bij sterke belasting van de remmen de remwerking minder doordat er luchtbelvorming in het remsysteem ontstaat.

Zorg ervoor dat u altijd de juiste remvloeistof gebruikt. Gebruik uitsluitend remvloeistof die uitdrukkelijk voldoet aan de norm VW 501 14.

U kunt remvloeistof die voldoet aan norm VW 501 14 kopen bij een SEAT dealer of bij een officiële SEAT werkplaats. Mocht deze niet voorradig zijn, gebruik dan uitsluitend een remvloeistof van hoge kwaliteit die voldoet aan de DIN-norm ISO 4925 CLASS 4 of aan de VS-norm FMVSS 116 DOT 4.

Indien u een remvloeistof van een ander type of van lagere kwaliteit gebruikt, kan dat de werking van het remsysteem negatief beïnvloeden. Als de verpakking niet vermeldt dat de remvloeistof voldoet aan de norm VW 501 14, DIN ISO 4925 CLASS 4 of de VS-norm FMVSS 116 DOT 4, gebruik deze vloeistof dan niet.

### ⚠ ATTENTIE

**Remvloeistof is giftig. De remwerking neemt aanzienlijk af, aangezien de viscositeit mettertijd verloren gaat.**

- **Voordat u de motorkap opent en de remvloeistof controleert, eerst de waarschuwingen lezen en deze opvolgen » pag. 317.**

- **Remvloeistof alleen in de gesloten originele verpakking en buiten het bereik van kinderen bewaren. Vergiftigingsgevaar!**

- **De remvloeistof vervangen volgens de aanwijzingen in het Onderhoudsprogramma. Bij te oude remvloeistof kan het bij grote belasting van de remmen tot luchtbelvorming in het remsysteem komen. Hierdoor worden de remwerking en bijgevolg de rijveiligheid verminderd. Gevaar voor ongelukken.**

### ⓘ VOORZICHTIG

**Remvloeistof tast de lak aan. Elke vloeistofrest in contact met de lak onmiddellijk afvegen.**

### ♻ Milieu-aanwijzing

**Met betrekking tot het opslaan en afvoeren van remblokken en remvloeistof gelden wettelijke voorschriften. Het servicenetwerk van SEAT beschikt over de nodige vakkennis en is erop ingesteld om deze afvalstoffen milieubewust op te slaan en af te voeren.**

## Reservoir ruitensproeier- vloeistof

### Remvloeistofpeil controleren en remvloeistof bijvullen

Lees aandachtig de aanvullende informatie »»  pag. 48

De ruitensproeier wordt via het ruitensproeierreservoir, dat zich in de motorruimte bevindt, van vloeistof voorzien. Het heeft een inhoud van ca. 3 liter.

Het reservoir zit in de motorruimte.

Schoon water is niet voldoende om de ruiten goed te reinigen. Daarom adviseren wij altijd een ruitenreiniger aan het water toe te voegen. Op de markt zijn ruitenreinigers verkrijgbaar met een sterk reinigend vermogen die vorstbestendig zijn en die dus het hele jaar door gebruikt kunnen worden. Let op de mengvoorschriften op de verpakking.

### ATTENTIE

Werkzaamheden aan de motor of in de motorruimte dienen met de nodige voorzichtigheid uitgevoerd te worden.

- Let vóór alle werkzaamheden in het motorcompartiment op de waarschuwingen »» pag. 317.





### VOORZICHTIG

- In geen geval antivries of andere additieven aan de ruitensproeier vloeistof toevoegen.
- Uitsluitend kwalitatief degelijke ruitenreinigers gebruiken met de door de fabrikant voorgeschreven hoeveelheid water. Bij andere schoonmaakmiddelen of zeepoplossingen kunnen de zeer kleine openingen van de breedsproeiers verstopt raken.

## Accu

### Symbolen en waarschuwingsaanwijzingen voor het werken met de accu

Lees aandachtig de aanvullende informatie »»  pag. 49

	Uw ogen beschermen
	Accu is sterk etsend. Handschoenen en oogbescherming dragen!
	Vuur, vonken, open vlam en roken verboden!
	Als een accu wordt geladen, ontstaat het licht ontvlambare knalgas!
	Kinderen verwijderd houden van accu en accu!

### ATTENTIE

Bij werkzaamheden aan de accu en aan de elektrische installatie bestaat gevaar voor verwondingen, brandwonden, ongevallen en brand:

- Uw ogen beschermen. Geen zuur- of loodhoudende deeltjes in de ogen, op de huid of op kleding laten komen.
- Accuzuur is sterk etsend. Handschoenen en oogbescherming dragen. Accu niet kantelen: uit de ontgassingsopeningen kan accuzuur vloeien.
- Zuurspatjes in de ogen direct enkele minuten met schoon water uitspoelen. Ga vervolgens onmiddellijk naar een arts. Zuurspatjes op de huid of op de kleding direct met zeepsop neutraliseren en met veel water naspoeien. Na inwendig gebruik van accuzuur direct naar een arts gaan.
- Vuur, vonken, open vlam en roken verboden. Vonkvorming bij het werken met kabels en elektrische apparaten en door electrostatische ontlading vermijden. Nooit de accupolen kortsluiten. Gevaar voor verwondingen door elektrische vonken.
- Als een accu wordt geladen, ontstaat een licht ontvlambaar knalgas. Laad de accu alleen op in goed geventileerde ruimten.
- Kinderen verwijderd houden van accuzuur en accu!
- Vóór alle werkzaamheden aan de elektrische installatie de motor, het contact en

»

alle elektrische apparatuur uitschakelen. De minkabel van de accu losmaken. Bij het vervangen van lampjes is het voldoende om de verlichting uit te schakelen.

- Voordat u de kabels van de accu losmaakt, door ontgrendeling van de wagen het alarmsysteem uitschakelen! Anders wordt het alarmsysteem geactiveerd.
- Bij het loskoppelen van de accu van de elektrische installatie eerst de minkabel en daarna de pluskabel losmaken.
- Voordat de accu weer wordt aangesloten, alle elektrische apparatuur uitschakelen. Eerst de pluskabel en daarna de minkabel aansluiten. De aansluitkabels mogen in geen enkel geval worden verwisseld – gevaar voor kabelbrand!
- Nooit een bevroren of ontdooidde accu opladen - gevaar voor explosie en etsende werking! Een accu vervangen als deze eenmaal bevroren is geweest. Een lege accu kan al bij temperaturen rond 0°C (+32°F) bevriezen.
- Let erop dat de ontgassingslangen altijd op de accu's zijn aangesloten.
- Geen accu's gebruiken die beschadigd zijn. Ontploffingsgevaar! Beschadigde accu's direct vervangen.

#### VOORZICHTIG

- De kabels van de accu nooit bij ingeschakeld contact losmaken omdat anders

de elektrische installatie resp. elektronische onderdelen worden beschadigd.

- De accu nooit langdurig aan direct daglicht blootstellen, zodat de accubehuizing tegen UV-stralen wordt beschermd.
- De accu bij langdurige stilstand van de wagen tegen vorst beschermen, zodat deze niet "bevroest" en daardoor wordt beschadigd.

### Waarschuwinglampje

#### Springt aan

Storing in dynamo.

Het controlelampje gaat branden wanneer u het contact inschakelt. Het lampje moet na het aanslaan van de motor uitgaan.

Gaat het controlelampje  tijdens het rijden branden, dan wordt de wagenaccu niet meer door de dynamo geladen. U moet direct de dichtstbijzijnde gespecialiseerde werkplaats opzoeken.

Omdat de accu zich geleidelijk ontlaadt, alle niet noodzakelijke elektrische apparatuur uitschakelen.

### Accuvloeistofpeil controleren

De zuurtegraad van de accu moet bij veel gereden kilometers, in landen met een warm klimaat en bij oudere accu's regelmatig worden gecontroleerd.

- Motorkap openen en de voorzijde van de accu-afdekking omhoogklappen   in **Veiligheidsaanwijzingen voor werkzaamheden in de motorruimte op pag. 317**   in **Symbolen en waarschuwingaanwijzingen voor het werken met de accu op pag. 325**. In wagens met accu onder het reservewiel achterklep openen en tapijt van de bodem oplichten. Daar bevindt zich, naast het reservewiel, de accu.
- Kleurweergave in het ronde kijkglas aan de bovenzijde van de accu controleren.
- Als er luchtbelletjes in het kijkglas zitten, deze verwijderen door voorzichtig op het kijkglas te tikken.

De plaats van de accu is in de betreffende afbeelding van de motorruimte in  **pag. 319** weergegeven.

Het "kijkglas" dat aan de bovenkant van de accu zit, verandert van kleur afhankelijk van de ladingstoestand of de zuurtegraad van de accu.

Twee kleuren worden onderscheiden:

- Zwart: correcte ladingstoestand.



- Transparant/lichtgeel: de accu moet vervangen worden. Raadpleeg een gespecialiseerde werkplaats.

### Accu opladen of vervangen

De accu is onderhoudsvrij en wordt in het kader van servicewerkzaamheden regelmatig gecontroleerd. Alle werkzaamheden aan de accu vereisen speciale deskundigheid en gereedschap.

Wanneer veelvuldig korte afstanden worden gereden en bij langdurige stilstand moet u de accu vaker dan in het kader van de normale service-intervallen door een gespecialiseerde werkplaats laten controleren.

Bij startproblemen vanwege te weinig acculading kan dit op een defecte accu wijzen. In dit geval adviseren wij u om de accu bij een Technische Dienst te laten controleren en respectievelijk op te laden of te vervangen.

### Opladen van de accu

Het laden van de accu dient door een specialist te gebeuren aangezien accu's met een speciale technologie worden toegepast waarvoor laden met spanningsbegrenzing vereist is.

### Accu vervangen

De accu is overeenkomstig de inbouwplaats ontwikkeld en met veiligheidssystemen uitgerust.

Originele SEAT-accu's voldoen aan alle onderhouds-, vermogens- en veiligheidseisen van de wagen.

#### ATTENTIE

- **Wij adviseren u alleen onderhoudsvrije resp. cyclusbestendige, lekvrije accu's volgens de normen T 825 06 en VW 7 50 73 te gebruiken. Deze norm moet van augustus 2001 of recentere datum zijn.**
- **Vóór alle handelingen aan de accu's de waarschuwingen lezen en opvolgen »»  in Symbolen en waarschuwingaanwijzingen voor het werken met de accu op pag. 325.**

#### Milieu-aanwijzing

**Accu's bevatten giftige stoffen zoals zwaartzuiver en lood. Zij moeten daarom volgens de voorschriften worden opgeslagen en afgevoerd en horen in geen geval bij het huisvuil.**

## Wielen

### Wielen en banden

#### Algemeen

- Met **nieuwe banden** de eerste 500 kilometer bijzonder voorzichtig rijden.
- Rijd uitsluitend langzaam en indien mogelijk in een rechte hoek stoepranden en vergelijkbare obstakels op.
- Controleer de banden regelmatig op beschadigingen (gaten, sneden, scheuren en bulen). Scherpe voorwerpen uit het bandenprofiel verwijderen.
- Kapotte velgen of banden meteen laten vervangen.
- De banden niet met olie, vet en brandstof in aanraking laten komen.
- Verloren ventieldopjes direct vervangen.
- Wielen markeren, voordat ze worden verwijderd. Ze moeten namelijk dezelfde looprichting hebben, als ze worden geplaatst.
- Verwijderde banden en wielen koel, droog en zo donker mogelijk bewaren.

#### Nieuwe banden

Nieuwe banden hebben in het begin nog niet de optimale **grip** en moeten daarom de »

eerste 500 km met matige snelheid en overeenkomstig voorzichtige rijstijl worden "ingereden". Dat komt ook de levensduur van de banden ten goede.

Op basis van constructiekenmerken en profielvormen kan de **profiel diepte** van nieuwe banden - afhankelijk van de uitvoering en fabrikant - *verschillend* uitvallen.

### Laagprofielbanden

Laagprofielbanden bieden, in vergelijking met andere combinaties van banden en velgen, een breder loopvlak en grotere velgdiameter. Ook is de wang van de band minder hoog. Dit alles leidt tot een soepeler rijgedrag. Op wegen en paden in slechte staat kan het comfort hierdoor wel worden beperkt, tevens maken de lopende banden meer lawaai.

De laagprofielbanden kunnen sneller beschadigd raken dan de standaard banden, bijvoorbeeld door krachtig stoten, kuilen, putdeksels en stoeranden. Daarom is het erg belangrijk dat de juiste bandenspanning blijft behouden » pag. 328.

Om schade aan banden en velgen te vermijden, moet u extra voorzichtig rijden op wegen in slechte staat.

Voer een visuele controle van de wielen uit om de 3.000 km. Kijk daarbij naar mogelijke schade, bijv. vervlaking/scheuren van de wangen van de banden of vervormingen/scheuren in de velgen.

Indien de banden of velgen een hevige schok hebben gekregen of beschadigd zijn, moet u ze laten nakijken en zo nodig vervangen in een gespecialiseerde werkplaats.

De laagprofielbanden kunnen sneller verslijten dan de standaard banden.

### Verborgene schade

Schade aan banden en velgen is vaak verborgen. Ongebruikelijke **trillingen** en **eenzijdig trekken** van de wagen kunnen op slijtage van de banden wijzen. Als u denkt dat een wiel beschadigd is, direct snelheid minderen. Banden op beschadigingen controleren. Is er aan de buitenzijde geen schade herkenbaar, dan langzaam en voorzichtig naar de volgende gespecialiseerde werkplaats rijden om uw wagen te laten controleren.

### Looprichtinggebonden banden

Bij draairichtinggebonden banden is de wang van de band met pijlen gemarkeerd. Houd deze draairichting beslist aan. Hierdoor worden de optimale rijeigenschappen met betrekking tot aquaplaning, grip, geluid en wrijving gegarandeerd.

### Naderhand inbouwen van accessoires

Officieel erkende SEAT dealers weten welke technische mogelijkheden voor de aanpassing en montage achteraf van banden, velgen en wieloppen er zijn.

### ⚠ ATTENTIE

- Nieuwe banden hebben tijdens de eerste 500 km nog niet de optimale grip. Voorzichtig rijden - gevaar voor ongevallen!
- Niet met beschadigde banden rijden. Gevaar voor ongelukken.
- Wanneer u tijdens het rijden ongewone trillingen of eenzijdig trekken van de wagen constateert, direct stoppen en de banden op beschadigingen controleren.

### Bandenspanning controleren

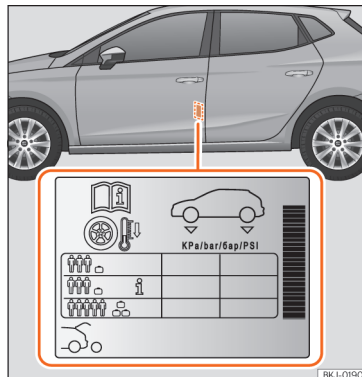

Afb. 271 Plaats van de sticker van de bandenspanningen.

De maximaal toelaatbare bandenspanning is aangegeven op de sticker aan de achterzijde van de portierstijl linksvoor »» **afb. 271**.

1. Sticker raadplegen voor de vereiste bandenspanning [zomerbanden].
2. Bandenspanning altijd bij koude banden controleren. Niet de bij warme banden verhoogde spanning verminderen.
3. Bandenspanning aan de belading aanpassen.

### Bandenspanning

De bandenspanning is een heel belangrijke factor, vooral bij hoge snelheden. De spanning moet daarom ten minste eenmaal per maand en bovendien vóór elke lange rit worden gecontroleerd.

Naargelang de wagen kan de spanning van de banden aangepast worden op halve belasting om het rijcomfort te verhogen (bandenspanning van "comfort"). Wanneer gereden wordt met de comfortspanning, kan het brandstofverbruik licht stijgen.

### ⚠ ATTENTIE

**Bij te geringe bandenspanning kan een band gemakkelijk klappen en een aanrijding veroorzaken.**

- Bij het rijden met hoge snelheden ondergaat een band met te lage bandenspanning een grotere vervorming. Hierdoor wordt de band te warm, wat tot het loslaten

van het loopvlak en zelfs tot het klappen van de band kan leiden. Steeds de aangegeven bandenspanning aanhouden.

- Te lage of te hoge bandenspanning verkort de levensduur van de banden en verslechtert het rijgedrag van de wagen - gevaar voor ongevallen!

### ♻ Milieu-aanwijzing

**Te lage bandenspanning verhoogt het brandstofverbruik.**

### Levensduur van de banden

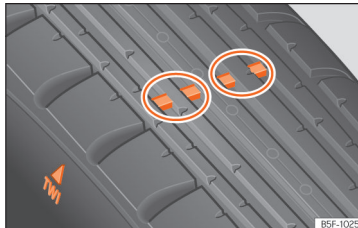

**Afb. 272** Slijtagemerkttekens van het bandenprofiel.

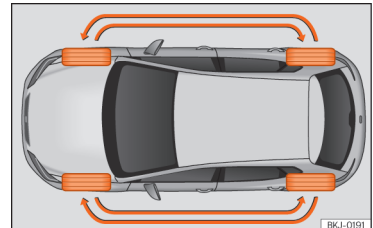

**Afb. 273** Schema voor het verwisselen van de banden.

De levensduur is afhankelijk van de bandenspanning, de rijstijl en de correcte montage.

### Slijtage-indicaties

Op de bodem van de profielgroeven zitten dwars op de rijrichting 1,6 mm hoge "slijtagemerkttekens" »» **afb. 272**. Deze slijtagemerkttekens zijn afhankelijk van de fabrikant zes- tot achtmaal in dezelfde afstand op het loopvlak geplaatst. Markeringen op de wangen van de band (bijv. de letters "TWI" of symbolen) geven de plaats van de slijtagemerkttekens aan. Bij 1,6 mm profiel, gemeten in de profielgroeven naast de slijtagemerkttekens, is de wettelijk toegestane minimale profieldiepte bereikt. Banden vervangen. In bepaalde landen kunnen andere waarden gelden »» ⚠

## Bandenspanning

Als de bandenspanning niet correct is kan er een sterke slijtage optreden of kan de band zelfs klappen. Bandenspanning daarom ten minste eenmaal per maand controleren » pag. 328.

## Rijstijl

snel rijden door bochten, snel accelereren en sterk remmen verhogen de slijtage van de banden.

## Wielen verwisselen

Bij duidelijk grote slijtage van de banden van de voorwielen is het raadzaam de voor- en achterwielen overeenkomstig het weergegeven schema te verwisselen » **afb. 273**. Daardoor krijgen de banden ongeveer dezelfde levensduur.

## Balans van de wielen

De wielen van een nieuwe wagen zijn gebalanceerd. Tijdens het rijden kan echter door verschillende invloeden een onbalans ontstaan die merkbaar is aan trillingen in het stuurwiel.

Omdat onbalans ook voor extra slijtage van de stuurinrichting, de wielophanging en de banden zorgt, moeten de wielen opnieuw worden gebalanceerd. Bovendien moet een wiel opnieuw worden gebalanceerd, nadat een nieuwe band is geplaatst.

## Verkeerde uitlijning

Een verkeerde uitlijning van het onderstel zorgt niet alleen voor verhoogde slijtage van de banden, maar beïnvloedt ook de rijveiligheid. Bij sterke slijtage moet u daarom de stand van de wielen bij een Technische Dienst laten controleren.

### ⚠ ATTENTIE

**Wanneer een band tijdens het rijden klap, bestaat er gevaar voor een ongeval!**

- De banden moeten op zijn laatst vervangen worden als de slijtagemerkttekens gesleten zijn » pag. 329. Anders bestaat er gevaar voor ongelukken. Met versleten banden, vooral bij hoge snelheid op nat wegdek hebben de banden slecht grip. Bovendien gaat de wagen dan eerder "glijden" (aquaplaning).
- Bij het rijden met hoge snelheden ondergaat een band met te lage bandenspanning een grotere vervorming. Hierdoor wordt de band te warm. Dit kan tot het loslaten van het loopvlak en zelfs tot een klapband leiden - gevaar voor ongevallen! Steeds de aangegeven bandenspanning aanhouden.
- Bij sterke bandenslijtage de instellingen van het onderstel bij een Technische Dienst laten controleren.
- Chemicaliën zoals olie, brandstof of remvloeistof uit de buurt van de banden houden.

- Defecte banden of velgen direct vervangen!

### 🌿 Milieu-aanwijzing

**Te lage bandenspanning verhoogt het brandstofverbruik.**

## Nieuwe banden en velgen

Nieuwe banden en velgen moet u inrijden.

Banden en velgen zijn belangrijke constructie-elementen. De door SEAT vrijgegeven banden en velgen zijn exact op het bijbehorende wagenmodel afgestemd en leveren daarmee een belangrijke bijdrage tot een stabiele wegligging en tot veilig rijden » ⚠.

Banden niet afzonderlijk vervangen, maar ten minste per as. Kennis van de bandengegevens maakt de juiste keuze gemakkelijker. Radiaalbanden zijn op de flanken voorzien van een opschrift voor het bandentype, bijv.:

**195/55 R16 91V**

Dit betekent:

195	Bandbreedte in mm
55	Hoogte-breedteverhouding in %
R	Code voor het type radiaalbanden Radiaal
16	Diameter van de velgen in inches

91	Code voor het laadvermogen
V	Snelheidscode

Op de banden kunnen ook staan:

- een markering van de draairichting
- "Reinforced" als markering voor banden met versterkte uitvoering.

De **productiedatum** staat ook op de flank (eventueel alleen op de buitenzijde van de band):

**DOT ... 1116 ...**

betekent bijvoorbeeld dat de band in de 11e week van het jaar 2016 is geproduceerd.

Wij adviseren u om alle werkzaamheden aan de banden of velgen bij een Technische Dienst te laten uitvoeren. Deze is met de noodzakelijke speciale gereedschappen en onderdelen uitgerust, bezit de vereiste vak-kennis en is erop ingesteld om oude banden milieubewust op te slaan en af te voeren.

Bij een Technische Dienst weet men welke technische mogelijkheden voor de aanpas-sing en het naderhand plaatsen van banden, velgen en wieloppoppen nodig zijn.

### **ATTENTIE**

- Wij adviseren u uitsluitend banden of velgen te gebruiken die door SEAT voor uw model wagen zijn vrijgegeven. Anders kan

de verkeersveiligheid negatief worden be-invloed – gevaar voor ongelukken!

- Alleen in geval van nood en met overeen-komstig voorzichtige rijstijl banden gebrui-ken, die ouder dan 6 jaar zijn.
- Geen gebruikte banden opleggen waar-van u de "vorige gebruiksomstandigheden" niet kent.
- Wanneer u naderhand wieloppoppen mon-teert, erop letten dat voldoende luchttoe-voer voor de koeling van het remsysteem is gewaarborgd.
- Op alle vier de wielen radiaalbanden van hetzelfde type, dezelfde grootte (afrolom-trek) en met hetzelfde profiel gebruiken.

### **Milieu-aanwijzing**

Oude banden moeten overeenkomstig de milieuvorschriften worden opgeslagen en afgevoerd.

### **Let op**

- in een Servicecentrum van SEAT moet gekeken worden of velgen en banden met een andere afmeting dan de oorspronkelijke plaatsing bij SEAT gemonteerd kunnen worden, en welke combinaties zijn toege-staan tussen de vooras (as 1) en achteras (as 2).
- Om technische redenen kunt u normaal gesproken de velgen van andere wagens niet gebruiken. Dit geldt soms zelfs voor

velgen van hetzelfde model wagen. Als u banden of velgen gebruikt die niet door SEAT voor uw model zijn goedgekeurd, dan kan de toelating van uw wagen voor de openbare weg ongeldig worden.

- Als de uitvoering van het reservewiel af-wijkt van de banden waarmee wordt gere-den - zoals bij winterbanden - mag het re-servewiel alleen in geval van pech korte tijd en met overeenkomstig voorzichtige rijstijl worden gereden. Het moet zo snel mogelijk weer door een normaal wiel worden ver-vangen.

## Wielbouten

De constructie van velgen en wielbouten is op elkaar afgestemd. Bij elke aanpassing aan andere velgen de erbij behorende wielbouten met de juiste lengte en vorm gebruiken. De bevestiging van de wielen en de werking van het remsysteem hangt daarvan af.

Soms mag u geen wielbouten van wagens van dezelfde productieserie gebruiken  
» pag. 308.

### **ATTENTIE**

Bij verkeerde behandeling van de wielbou-ten kan het wiel tijdens het rijden losraken - gevaar voor ongevallen!



- Wielbouten moeten schoon zijn en gemakkelijk draaien. Zij mogen echter nooit met vet of olie worden behandeld.
- Alleen die wielbouten gebruiken, die bij de betreffende velg horen.
- Wanneer de wielbouten met een te laag aanhaalmoment zijn aangetrokken, kunnen de wielen tijdens het rijden losraken - gevaar voor ongevallen! Door een te groot aanhaalmoment kan de wielbout resp. de schroefdraad worden beschadigd.

### ⓘ VOORZICHTIG

Het voorgeschreven aantrekmoment van de wielbouten bij stalen en lichtmetalen velgen bedraagt 120 Nm.

### Bandenspanningsindicatie\*

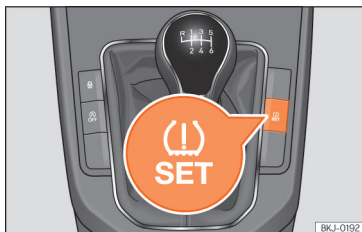

**Afb. 274** Middenconsole: toets van de bandenspanningscontrole.

### Controlelampje

#### (!) Springt aan

Bandenspanning van een wiel veel lager dan de waarde ingesteld door de bestuurder » » ⚠

Of: Storing in indicator bandenspanning.

Het bandenspanningscontrolesysteem vergelijkt de omwentelingen en dus de loopcirkeldiameter van elk wiel met behulp van de ESC. Een wijziging in de loopcirkeldiameter van een wiel wordt aangegeven door het controlelampje van de banden (!). De loopcirkeldiameter van een band varieert als:

- De bandenspanning onvoldoende is.
- De bandenstructuur beschadigd is.
- De wagen onevenwichtig geladen is.
- De wielen van een as dragen meer last (bijvoorbeeld bij het rijden met een aanhangwagen of bij het op- en afrijden van steile hellingen).
- De wagen met sneeuwkettingen rijdt.
- Het reservewiel gemonteerd is.
- Het wiel van een as werd vervangen.

### Bandenspanning instellen

Nadat u de bandenspanning heeft gewijzigd of een of meerdere wielen heeft vervangen, moet de nieuwe bandenspanning in het Easy Connect-systeem worden opgeslagen mid-

dels de toets / en de functietoets **AJUSTES** » » pag. 34.

Bij wagens zonder radio houdt u de toets (!) **SET** » » **afb. 274** ingedrukt, bij ingeschakeld contact, tot een akoestisch signaal klinkt.

Als de wielen een hoge last dragen (bijvoorbeeld bij het rijden met een aanhangwagen of bij een zware belasting), dient de bandenspanning te worden bijgesteld volgens de aanbevolen waarde in geval van maximale belasting (zie de sticker aan de achterzijde van de portierstijl linksvoor). Indrukken de toets van het controlesysteem voor banden om de nieuwe spanningswaarde te bevestigen.

### ⚠ ATTENTIE

- Wanneer het controlelampje voor de banden oplicht, onmiddellijk de snelheid verminderen en bruske rem- of draaimanoeuvres vermijden. Zo snel mogelijk stoppen en de staat en de spanning van alle banden controleren.
- De bestuurder draagt de verantwoordelijkheid voor de correcte bandenspanning. Daartoe dient de spanning regelmatig gecontroleerd te worden.
- In bepaalde omstandigheden (bijvoorbeeld bij sportief rijden, winterse weersomstandigheden of niet-geasfalteerde wegen) is het mogelijk dat het controlelampje voor de banden met vertraging of helemaal niet werkt.

**i Let op**

Bij het loskoppelen van de accu zal het gele (⚠) controlelampje oplichten bij het inschakelen van het contact. Na een korte rit dient het lampje uit te gaan.

## Reservewiel (noodreservewiel)\*

### Plaats en gebruik van het noodreservewiel

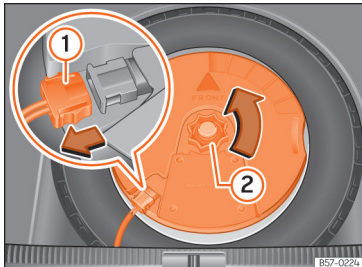

**Afb. 275** In de bagageruimte: subwoofer uitbouwen.

U vindt het noodreservewiel onder de laadvloer in de bagageruimte en het is met een wieltje vastgezet.

### Gebruik van het noodreservewiel

Het noodreservewiel is alleen bedoeld om naar een werkplaats te rijden in geval van een lek of spanningsverlies. Daarom het noodreservewiel zo snel mogelijk door een normaal wiel vervangen.

Voor het gebruik van het noodreservewiel zijn er enkele beperkingen. Het noodreservewiel is speciaal voor uw wagenmodel ontworpen en het moet daarom niet met een ander noodreservewiel verwisseld worden.

Om de velg van het noodreservewiel mag geen normale of winterband worden gelegd.

### Sneeuwkettingen

Het gebruik van sneeuwkettingen op het noodreservewiel is om technische redenen niet toegestaan.

Als u toch met sneeuwkettingen moet rijden en bandenpech bij een voorwiel hebt, het noodreservewiel op de plaats van een achterwiel plaatsen. Bevestig de sneeuwkettingen op het achterwiel en verwissel dit met het lekke voorwiel.

### Verwijdering van het reservewiel in wagens met Beats Audio®-systeem (6 luidsprekers + 1 subwoofer)\*

Bouw de vloer van het ruim (mat) van de subwoofer op onderstaande wijze uit:

- Trek de mat naar boven om hem te verwijderen.
- Koppel de kabel van de subwoofer-luidspreker los »» **afb. 275 ①**.
- Draai het bevestigingswiel linksom **②**.
- Haal de subwoofer-luidspreker en het reservewiel eruit.
- Bij het opnieuw inbouwen van het reservewiel, de subwoofer plaatsen in de richting van de pijl en met de aanduiding "FRONT" naar voren.
- Sluit de kabel van de luidspreker opnieuw aan en draai het wieltje krachtig in wijzerzin om het geheel van subwoofer en wiel stevig te bevestigen.

### ⚠ ATTENTIE

- Na montage van het noodreservewiel moet u de bandenspanning zo snel mogelijk controleren - gevaar voor ongelukken! U vindt de bandenspanning aan de achterzijde op de portierstijl rechtsvoor.
- Rij met het noodreservewiel niet harder dan 80 km/u (50 mph): gevaar op ongelukken!
- Acceleraties, stevig remmen en snel door bochten rijden vermijden - gevaar op ongelukken!
- Nooit met meer dan één noodreservewiel rijden - gevaar voor ongelukken!

»

- Om de velg van het noodreservewiel mag geen normale of winterband worden gelegd.

## Winterservice

### Winterbanden

In de winter worden de rij-eigenschappen van de wagen door winterbanden beduidend beter. Zomerbanden hebben wegens hun constructie (breedte, rubbersamenstelling, profielvorming) op ijs en sneeuw minder grip.

De **bandenspanning** voor winterbanden moet 0,2 bar (2,9 psi / 20 kPa) hoger zijn dan voor zomerbanden (zie sticker aan de achterzijde van de portierstijl linksvoor).

Gebruik winterbanden op alle vier de wielen.

De toegelaten **winterbandenmaten** zijn in uw wagenpapieren aangegeven. Alleen winterdialbanden gebruiken. Alle in de wagenpapieren aangegeven banden kunnen ook als winterbanden worden gebruikt.

Winterbanden verliezen grotendeels hun winter eigenschappen, als het profiel tot op 4 mm is afgesleten.

Voor winterbanden gelden afhankelijk van de snelheidscode » pag. 330, Nieuwe banden

en velgen de volgende **snelheidsbeperkingen**: » » ⚠

Q max. 160 km/u (99 mph)

S max. 180 km/u (112 mph)

T max. 190 km/u (118 mph)

H max. 210 km/u (130 mph)

Bij wagens die de betreffende topsnelheid van de winterbanden kunnen overschrijden, moet een sticker in het blikveld van de bestuurder zijn aangebracht. Deze stickers zijn bij de Technische Dienst verkrijgbaar. Houd u aan de wettelijke bepalingen van elk land.

Op tijd de winterbanden verwijderen, want op sneeuw- en ijsvrije straten zijn de rij-eigenschappen met zomerbanden beter.

Let bij bandenpech op de aanwijzing voor het reservewiel » pag. 330, Nieuwe banden en velgen.

### ⚠ ATTENTIE

**De toegestane maximumsnelheid voor winterbanden mag niet overschreden worden. Anders raken de banden beschadigd – gevaar voor ongelukken.**

### ♻ Milieu-aanwijzing

**Op tijd weer de zomerbanden plaatsen. Op deze manier is er minder lawaai onder het rijden, slijten de banden minder en verbruikt de wagen minder brandstof.**



## Interval service

### Service

#### Onderhoudsintervallen

##### Servicewerkzaamheden en digitaal onderhoudsschema

Register van de uitgevoerde servicewerkzaamheden ("Digitaal onderhoudsschema")

De SEAT-dealer of gespecialiseerde werkplaats registreert de servicebewijzen in een centraal systeem. Dankzij deze transparante documentatie van de servicegeschiedenis kunnen de uitgevoerde servicewerkzaamheden op ieder moment worden weergegeven. SEAT beveelt aan om na elke service een servicebewijs te vragen, waarop alle werkzaamheden vermeld staan die in het systeem zijn geregistreerd.

Telkens een nieuwe service plaatsvindt, wordt het bewijs vervangen door een actuele versie.

**In sommige markten is het digitale onderhoudsschema niet beschikbaar. In dat geval zal uw SEAT-dealer u informeren over de documentatie van de servicewerkzaamheden.**

##### Servicewerkzaamheden

In het digitale onderhoudsschema documenteert uw SEAT-dealer of de gespecialiseerde werkplaats de volgende informatie:

- Wanneer elke service werd uitgevoerd.
- Indien een concrete reparatie werd aanbevolen, bijv. noodzaak om binnenkort de remblokken te vervangen.
- Indien u een bijzonder verzoek had voor het onderhoud. Uw serviceadviseur zal dit noteren in de werkopdracht.
- De onderdelen of bedrijfsvloeistoffen die vervangen zijn.
- De datum van de volgende service.

De LongLife-mobiliteitsgarantie geldt tot de volgende controlebeurt. Deze informatie wordt gedocumenteerd in alle controlebeurten die plaatsvinden.

Het type en de omvang van de servicewerkzaamheden kunnen variëren naargelang de wagen. In een gespecialiseerde werkplaats kunt u informatie vragen over de specifieke werkzaamheden voor uw wagen.

##### ATTENTIE

**Indien de servicewerkzaamheden niet volstaan, niet plaatsvinden of de intervallen niet worden nageleefd, kan de wagen stilvallen in het midden van het verkeer. Dit**

kan leiden tot ongevallen en ernstige letsels.

- Laat de servicewerkzaamheden uitvoeren bij een SEAT-dealer of een gespecialiseerde werkplaats.

##### VOORZICHTIG

**SEAT kan niet aansprakelijk gesteld worden voor schade aan de wagen als gevolg van ontoereikende werkzaamheden of een tekort aan onderdelen.**

##### Let op

**De periodieke uitvoering van servicewerkzaamheden aan de wagen draagt niet alleen bij aan het waardebehoud en de goede werking ervan, maar ook aan de verkeersveiligheid. Laat de werkzaamheden daarom uitvoeren volgens de richtlijnen van SEAT.**

##### Vaste of flexibele service

Er zijn twee soorten servicewerkzaamheden: **olieservice** en **inspectie**. De service-intervalindicatie op het scherm van het instrumentenpaneel dient als herinnering van de noodzaak om de volgende service te laten uitvoeren.

Naargelang de uitrusting, de motoruitvoering en de gebruiksomstandigheden van de »

wagen wordt in de Olieservice de **Vaste service** of **Flexibele service** uitgevoerd.

### Welke type service heeft uw wagen nodig

- Raadpleeg de volgende tabellen:

Kleine onderhoudsbeurt <sup>a)</sup>		
PR-nummer	Service-soort	Service-interval
Q11	Vast	Elke <b>5000 km</b> of na <b>1 jaar<sup>b)</sup></b>
Q12		Elke <b>7500 km</b> of na <b>1 jaar<sup>b)</sup></b>
Q13		Elke <b>10000 km</b> of na <b>1 jaar<sup>b)</sup></b>
Q14		Elke <b>15000 km</b> of na <b>1 jaar<sup>b)</sup></b>
Q16	Flexibel	Volgens de service-intervalindicatie

<sup>a)</sup> De gegevens zijn gebaseerd op normale gebruiksomstandigheden.

<sup>b)</sup> Wat eerder komt.

Inspectiebeurt <sup>a)</sup>
Volgens de service-intervalindicatie

<sup>a)</sup> De gegevens zijn gebaseerd op normale gebruiksomstandigheden.

Houd rekening met de informatie met betrekking tot de specificaties van de motorolie volgens de VW-norm »»  pag. 46.

### Bijzonder aspect van de Flexibele service

In het geval van de **Flexibele service** dient een olieservice slechts plaats te vinden wanneer dat nodig is voor de wagen. Om deze verversing te berekenen, wordt rekening gehouden met de individuele gebruiksomstandigheden en de persoonlijke rijstijl. Een belangrijk onderdeel van Flexibele service is het gebruik van olie van lange duur (LongLife) in plaats van conventionele motorolie.

Houd rekening met de informatie met betrekking tot de specificaties van de motorolie volgens de VW-norm »»  pag. 46.

**Indien u geen Flexibele service wenst, kunt u kiezen voor de Vaste service. Een Vaste service heeft echter gevolgen voor de servicekosten.** De serviceadviseur geeft u graag meer informatie hierover.

### Service-intervalindicatie

Bij SEAT worden de data van de servicebeurten aangegeven aan de hand van de service-intervalindicatie van het instrumentenpaneel »» pag. 118 of in het menu **Wageninstellingen** van het infotainmentsysteem »»  pag. 34. De service-intervalindicatie informeert uitsluitend over de data van servicebeurten met een verversing van de motorolie of inspectie. Wanneer het moment gekomen is om de betreffende service uit te voeren, kunnen nog bijkomende werkzaamheden plaatsvinden die nodig blijken, zoals verversing van de remvloeistof en vervanging van de bougies.

### Informatie over de gebruiksomstandigheden

De intervallen en voorgeschreven service-werkzaamheden zijn doorgaans gebaseerd op **normale gebruiksomstandigheden**.

Indien de wagen echter gebruikt wordt in **zware gebruiksomstandigheden**, moeten een aantal werkzaamheden vroeger of vaker worden uitgevoerd dan in de voorgeschreven service-intervallen.

**Zware gebruiksomstandigheden kunnen bijvoorbeeld zijn:**

- Het gebruik van brandstof met hoog zwavelgehalte.
- Frequent korte trajecten afleggen.
- De motor gedurende lange tijd stationair laten draaien, zoals bij taxi's.
- Rijden in gebieden met veel stof.
- Vaak rijden met aanhangwagens (naargelang de uitrusting).
- De wagen vooral gebruiken in dichte verkeerssituaties met veel stilstand, bijv. in de stad.
- Vooral rijden in de winter.

Dit is vooral van belang voor de volgende onderdelen (naargelang de uitrusting):

- Stof- en pollenfilter
- Air Care-allergeenfilter
- Luchtfilter
- Getande riem
- Roetfilter
- Motorolie

De serviceadviseur bij uw officiële SEAT dealer kan u adviseren of bij de gebruiksomstandigheden van uw wagen werkzaamheden tussen de normale onderhoudsintervallen noodzakelijk zijn.

### ⚠ ATTENTIE

Indien de servicewerkzaamheden niet volstaan, niet plaatsvinden of de intervallen niet worden nageleefd, kan de wagen stilvallen in het midden van het verkeer. Dit kan leiden tot ongevallen en ernstige letsels.

- Laat de servicewerkzaamheden uitvoeren bij een officiële SEAT-dealer of een gespecialiseerde werkplaats.

### ⓘ VOORZICHTIG

SEAT kan niet aansprakelijk gesteld worden voor schade aan de wagen als gevolg van ontoereikende werkzaamheden of een tekort aan onderdelen.

## Omvang van een servicebeurt

De omvang van een servicebeurt bestaat uit alle **onderhoudstaken** die nodig zijn om de verkeersveiligheid en juiste werking van uw wagen te garanderen (**naargelang de gebruiksomstandigheden en de wagenuitrusting**, bijvoorbeeld van de motor, versnellingsbak of bedrijfsvloeistoffen). De onderhoudstaken worden verdeeld in *inspectiewerkzaamheden* en *controlewerkzaamheden*. Raadpleeg de details van de vereiste werkzaamheden voor uw wagen bij:

- Uw SEAT-dealer
- Uw gespecialiseerde werkplaats

Om technische redenen (constante ontwikkeling van onderdelen) kan de omvang van de servicebeurt variëren. Uw SEAT-dealer of gespecialiseerde werkplaats ontvangt steeds tijdige informatie over iedere wijziging.

## Bijkomende serviceaanbiedingen

### Goedgekeurde vervangingsonderdelen

SEAT vervangingsonderdelen zijn voor uw wagen gemaakt en door SEAT vrijgegeven. Hierbij is vooral op veiligheidsaspecten gelet.

De uitvoering, maatvoering en materialen van deze onderdelen voldoen precies aan de fabrieksvoorschriften. De originele SEAT vervangingsonderdelen zijn speciaal voor uw wagen ontworpen. Wij raden u daarom aan om altijd originele SEAT vervangingsonderdelen te gebruiken. Voor de veiligheid en geschiktheid van andere onderdelen kan SEAT niet instaan.

## Goedgekeurde ruilonderdelen

De originele ruilonderdelen, volgens de voorschriften van de fabrikant, zijn een andere service die tot uw beschikking staat en u de mogelijkheid biedt complete inrichtingen van de wagen te vervangen waarvan we hier de belangrijkste noemen: lichtere motoren, versnellingsbakken, cilinderkoppen, aandrijf-eenheden, elektrische componenten, enz.

Natuurlijk zijn het **Goedgekeurde onderdelen** en, omdat zij dezelfde kwaliteit hebben als de fabrieksonderdelen geldt hiervoor ook de garantie voor Goedgekeurde vervangingsonderdelen.

## Originele accessoires

Wij adviseren u uitsluitend originele SEAT accessoires of door SEAT goedgekeurde accessoires voor uw wagen te gebruiken. Deze »

accessoires zijn betrouwbaar, veilig en geschikt gemaakt speciaal voor uw model wagen. Voor de veiligheid en geschiktheid van andere onderdelen kan SEAT niet instaan.

### Mobiliteitsservice van SEAT (SEAT Service Mobility)

Vanaf het moment dat u een nieuwe SEAT koopt, geniet u van de voordelen en dekking van de Mobiliteitsservice van het merk.

Tijdens de eerste twee jaar na aankoop is uw nieuwe SEAT automatisch gedekt door de Mobiliteitsservice van het merk zonder bijkomende kosten.

Indien u verder wenst te blijven genieten van deze service, kunt u de SEAT-mobiliteitsservice uitbreiden op voorwaarde dat u de aanbevolen controle- en onderhoudsbeurten laat uitvoeren in een Erkend Servicecentrum van SEAT.

Indien niet meer gereden kan worden met uw SEAT-wagen wegens een storing of ongeval, houden onze assistentiediensten u steeds in beweging.

Let erop dat de Mobiliteitsservice van SEAT varieert naargelang het land waarin de wagen verkocht werd. Raadpleeg voor meer informatie uw SEAT-dealer of de SEAT-website in uw land.

## Garantie

### Garantie voor een storingsvrije werking

De officiële SEAT werkplaatsen garanderen dat nieuwe wagens geen mankementen vertonen. Zie hierover de koopovereenkomst resp. aanvullende of toegevoegde documentatie zoals u die heeft ontvangen van uw garage; daarin vindt u een omschrijving van de voorwaarden en de garantietermijnen. Neem voor meer informatie hierover contact op met uw officiële SEAT werkplaats.

## Regelmatig onderhoud

### Verzorging en schoonmaak

#### Basisaanwijzingen

Regelmatig, deskundig onderhoud is belangrijk voor de waardevastheid van uw wagen. Bovendien kan het onderhoud ook één van de voorwaarden voor het behoud van garantie-aanspraken bij eventuele corrosie en lakschade aan de carrosserie zijn.

De gespecialiseerde werkplaatsen beschikken over de vereiste verzorgingsproducten. Let op de gebruiksaanwijzingen op de verpakking.

#### ATTENTIE

- Bij verkeerd gebruik kunnen onderhoudsmiddelen schadelijk voor de gezondheid zijn.
- Berg alle verzorgingsproducten steeds op een veilige plaats op, uit de buurt van kinderen. Gevaar op vergiftiging!

#### Milieu-aanwijzing

- Bij aankoop van onderhoudsmiddelen milieuvriendelijke producten kiezen.
- Resten van conserveringsmiddelen horen niet bij het huisvuil.

### Wassen van de wagen

Hoe langer u wacht om afzettingen te verwijderen bijv. insectenresten, vogelpoep, boomhars of strooizout dat zich aan de wagen heeft vastgehecht, hoe groter de schade die kan worden toegebracht aan het oppervlak. Hoge temperaturen die bijv. door intensieve zonnestrallen ontstaan, versterken de schadelijke werking.

Voordat u het oppervlak schoonmaakt, maakt u het grove vuil week door overvloedig water aan te brengen.

Om hardnekkig vuil te verwijderen, zoals insectenresten of boomhars, gebruikt u best overvloedig water en een microvezeldoek.

Was ook de onderkant van de wagen na een winterse periode waarin zout is gestrooid.

#### Hogedrukreinigers

Let bij het wassen van de wagen met een hogedrukreiniger beslist op de gebruiksaanwijzingen voor de hogedrukreiniger. Het vorige geldt vooral voor de druk en afstand tot de wagen van de waterstraal. Richt de straal niet direct op de afdichtingen van de zijruiten, portieren, doppen of het glazen panoramadak\*; dit geldt ook voor banden, rubberbslangen, geluidsisolerend materiaal, sensoren\* en cameralenzen\*. Houd een afstand van minstens 40 cm.

Verwijder geen sneeuw of ijs met een hogedrukreiniger.

In geen geval rondstralsproeikoppen of vuilfrezers gebruiken.

Het water mag niet warmer zijn dan 60 °C.

#### Automatische wasstraten

Besproei de wagen voordat u het wassen start.

Controleer of de ruiten en het glazen panoramadak\* gesloten zijn en de ruitenwissers uitgeschakeld. Houd rekening met de aanwijzingen van de bediende van de wasstraat, met name wanneer er afneembare onderdelen zijn aan uw wagen.

SEAT raadt wasstraten zonder borstels aan.

#### Met de hand wassen

Reinig de wagen van boven naar onderen met een zachte spons of een wasborstel. Gebruik reinigingsproducten zonder oplosmiddelen.

#### Wagens met matte laklaag wassen met de hand

Om de wagen niet te beschadigen bij het wassen, moet u eerst het stof en grove vuil weghalen. Om insectenresten, vetvlekken en vingerafdrukken te verwijderen, gebruikt u best een speciaal reinigingsmiddel voor matte lak.

Breng het product aan met een microvezeldoek. Om het lakoppervlak niet te beschadigen, mag u niet te veel druk uitoefenen.

Spoel af met overvloedig water. Reinig vervolgens met een neutraal reinigingsmiddel en een zachte microvezeldoek.

Spoel de wagen opnieuw af met overvloedig water en laat vervolgens drogen aan de lucht. Verwijder eventuele resten van water met een zeemlap.

#### ⚠ ATTENTIE

- Was de wagen enkel met uitgeschakeld contact of volgens de aanwijzingen van de bediende van de wasstraat. Gevaar voor ongevallen!
- Indien u de onderkant van de wagen of binnenkant van de wielkasten schoonmaakt, moet u opletten voor scherpe metalen voorwerpen. Gevaar voor snijwonden!
- Na de reiniging is het mogelijk dat de remmen iets trager reageren door het vocht, of door ijsvorming op de remschijven of -blokken. Gevaar voor ongevallen! De remmen moeten dan eerst worden drooggeremd.

#### 🕒 VOORZICHTIG

- Voordat u door een wasstraat rijdt, moet u de buitenspiegels naar binnen klappen, »

om beschadiging te voorkomen. De elektrisch wegklapbare buitenspiegels mogen enkel elektrisch in- of uitgeklapt worden!

- Was de wagen niet in de felle zon. Gevaar voor beschadiging van de laklaag!
- Gebruik geen ruwe sponzen of iets soortgelijks voor het verwijderen van de restanten van insecten. Gevaar voor beschadiging van het oppervlak!
- Onderdelen van de wagen met matte laklaag:
  - Geen polijstmiddelen of vaste was gebruiken. Gevaar voor beschadiging van het oppervlak!
  - Selecteer geen wasprogramma's die een wasbehandeling omvatten. Dit kan de matte laklaag er minder aantrekkelijk doen uitzien.
  - Kleef geen stickers of magneetbordjes op de mat gelakte onderdelen, aangezien die de lak kunnen beschadigen wanneer ze worden weggehaald.

#### Milieu-aanwijzing

Wagen alleen op daarvoor aangewezen wasplaatsen wassen. Daar wordt voorkomen dat eventueel door olie verontreinigd water in het afvoerwater komt.

## Aanwijzingen voor reiniging en verzorging

De reiniging en verzorging van afzonderlijke componenten van de wagen kunnen worden geraadpleegd in de volgende tabellen. De inhoud moet worden beschouwd als een aanbeveling. Ga naar uw gespecialiseerde werkplaats indien u specifieke vragen hebt of onderdelen die niet in de tabellen staan. Let op de betreffende nota's »»  in Let goed op met... op pag. 344.

### Buitenkant reinigen

#### Ruitenwischerbladen

Probleem	Oplossing
Vuil	Zachte doek met glasreiniger

#### Koplampen/achterlichten

Probleem	Oplossing
Vuil	Zachte spons met neutrale zeepoplossing <sup>a1</sup>

<sup>a1</sup> Neutrale zeepoplossing: maximaal twee soeplepels in 1 l water

#### Sensoren/cameralenzen

Probleem	Oplossing
Vuil	<i>Sensoren:</i> zachte doek met reinigingsproduct zonder oplosmiddelen <i>Cameralenzen:</i> zachte doek met reinigingsproduct zonder alcohol
Sneeuw/ijs	Handborstel/ontdooispray zonder oplosmiddelen

#### Wielen

Probleem	Oplossing
Strooizout	Koelvlloeistof
Schuurstof van de remmen	Speciaal reinigingsproduct, zuurvrij

#### Uitlaatpijp

Probleem	Oplossing
Strooizout	Water, eventueel reinigingsproduct geschikt voor glad staal

#### Sierelementen/sierlijsten

Probleem	Oplossing
Vuil	Neutrale zeepoplossing <sup>a1</sup> , eventueel reinigingsproduct geschikt voor glad staal

<sup>a1</sup> Neutrale zeepoplossing: maximaal twee soeplepels in 1 l water

### Lak

Probleem	Oplossing
Beschadigingen aan de laklaag	De kleurcode van de lak raadplegen bij een dealer en repareren met een retouchestift
Gemorste brandstof	Onmiddellijk spoelen met water
Afzetting van omgevingsoxidatie	Verwijderaar van omgevingsoxidatie aanbrengen en daarna verzorgen met vaste was. Wend u tot uw gespecialiseerde werkplaats bij twijfel
Corrosie	Laat dit verwijderen door uw gespecialiseerde werkplaats
Water vormt geen parels op de schone laklaag	Verzorgen met vaste was (minstens 2 maal per jaar)
Zonder glans ondanks verzorging/doffe lak	Behandelen met een geschikt polijstmiddel, vervolgens conserveringsmiddel voor autolak aanbrengen indien het polijstmiddel geen verzorgende ingrediënten bevat
Afzettingen, bijv. insectenresten, vogelpoep, boomhars, strooizout	Onmiddellijk week maken met water en verwijderen met een microvezeldoek

Probleem	Oplossing
Vuil met vetbasis, bijv. cosmetica-producten of zonnebrandcrème	Onmiddellijk verwijderen met een neutrale zeepoplossing <sup>a1</sup> en een zachte doek

<sup>a1</sup> Neutrale zeepoplossing: maximaal twee soeplepels in 1 l water

### Koolstofvezel delen

Probleem	Oplossing
Vuil	Reinigen zoals de gelakte onderdelen » pag. 339

### Sierstrippen

Probleem	Oplossing
Vuil	Zachte spons met neutrale zeepoplossing <sup>a1</sup>

<sup>a1</sup> Neutrale zeepoplossing: maximaal twee soeplepels in 1 l water

## Binnenkant reinigen

### Ruiten

Probleem	Oplossing
Vuil	Glasreiniger aanbrengen en daarna drogen met een doek

### Sierelementen/sierlijsten

Probleem	Oplossing
Vuil	Neutrale zeepoplossing <sup>a1</sup>

<sup>a1</sup> Neutrale zeepoplossing: maximaal twee soeplepels in 1 l water

### Kunststof delen

Probleem	Oplossing
Vuil	Vochtige doek
Vastgehecht vuil	Neutrale zeepoplossing <sup>a1</sup> , eventueel reinigingsproduct geschikt voor kunststoffen zonder oplosmiddel

<sup>a1</sup> Neutrale zeepoplossing: maximaal twee soeplepels in 1 l water

### Instrumentenpaneel

Probleem	Oplossing
Vuil	Zachte doek met reinigingsmiddel voor LCD-displays

### Bedieningspanelen

Probleem	Oplossing
Vuil	Zacht penseel, daarna zachte doek met neutrale zeepoplossing <sup>a1</sup>

<sup>a1</sup> Neutrale zeepoplossing: maximaal twee soeplepels in 1 l water



## Veiligheidsgordels

Probleem	Oplossing
Vuil	Neutrale zeepoplossing <sup>a1</sup> , laten drogen voor het oprollen

<sup>a1</sup> Neutrale zeepoplossing: maximaal twee soeplepels in 1 l water

## Stoffen, kunstleer, Alcantara

Probleem	Oplossing
Vuildeeltjes vastgehecht aan oppervlak	Stofzuiger
Vuil op waterbasis, bijvoorbeeld koffie, thee, bloed enz.	Absorberende doek en neutrale zeepoplossing <sup>a1</sup>
Vuil op vetbasis, bijvoorbeeld olie, make-up enz.	Een neutrale zeepoplossing aanbrengen <sup>a1</sup> . De opgeloste vet- en lakdeeltjes absorberen en drogen door te dippen met een absorberende doek, zo nodig nadien behandelen met water
Speciaal vuil, bijv. inkt, nagellak, dispersieverf, schoenpoets enz.	Speciale vlekkenverwijderaar; drogen door te dippen met absorberend materiaal en zo nodig nadien behandelen met neutrale zeepoplossing <sup>a1</sup>

<sup>a1</sup> Neutrale zeepoplossing: maximaal twee soeplepels in 1 l water

## Natuurleer

Probleem	Oplossing
Recent vuil	Katoenen doek met neutrale zeepoplossing <sup>a1</sup>
Vuil op waterbasis, bijvoorbeeld koffie, thee, bloed enz.	Recente vlekken: absorberende doek Droge vlekken: geschikte vlekkenverwijderaar voor leer
Vuil op vetbasis, bijvoorbeeld olie, make-up enz.	Recente vlekken: absorberende doek en geschikte vlekkenverwijderaar voor leer Droge vlekken: vetoplossende aerosol
Speciaal vuil, bijv. inkt, nagellak, dispersieverf, schoenpoets enz.	Geschikte vlekkenverwijderaar voor leer
Waxbehandeling	Regelmatig verzorgende crème met impregneereffect aanbrengen die beschermt tegen zonnestralen; zo nodig een verzorgende crème met een passende kleur gebruiken

<sup>a1</sup> Neutrale zeepoplossing: maximaal twee soeplepels in 1 l water

## Koolstofvezel delen

Probleem	Oplossing
Vuil	Reinigen zoals kunststof delen

## Let goed op met...

### Koplampen/achterlichten

- Reinig de koplampen/achterlichten in geen geval met een doek of droge spons.
- Gebruik geen reinigingsproducten die alcohol bevatten. Gevaar van scheurvorming!

### Wielen

- Gebruik geen polijstmiddel voor lakwerk noch andere bijtende producten.
- Indien de lakbeschermlaag van de velg beschadigd is, bijv. door inslag van stenen of krassen, moet de schade onmiddellijk hersteld worden.

### Cameralenzen

- Gebruik nooit lauwwarm of warm water voor het verwijderen van sneeuw of ijs van de lens. Gevaar van scheurvorming op de lens!
- Om de cameralenzen te reinigen, mag u geen bijtende of alcoholhoudende reinigingsproducten gebruiken. Gevaar van krassen en scheurvorming!

### Ruiten

- Sneeuw en ijs op ruiten en buitenspiegels met een kunststofkrabber verwijderen. De krabber niet heen en weer bewegen, maar alleen in één richting schuiven om krassen te voorkomen.



- Verwijder nooit sneeuw of ijs van het glas of de spiegels met lauw of warm water. Gevaar van scheurvorming op het glas!
- Om beschadiging van de achtruitverwarming te voorkomen, mogen er geen stickers op de verwarmingsdraden worden geplakt.

### Sierelementen/sierlijsten

- Gebruik geen conserverings- of reinigingsproducten op basis van chroom.

### Lak

- De wagen moet vrij van vuil en stof zijn voordat polijstmiddel of conserveringsproducten worden aangebracht. Gevaar voor krassen!
- Breng geen polijstmiddel of conserveringsproducten aan indien de wagen is blootgesteld aan intens zonlicht. Gevaar voor beschadiging van de laklaag!
- De afzettingen van omgevingoxidatie mogen niet verwijderd worden door te polijsten. Gevaar voor beschadiging van de laklaag!
- Verwijder onmiddellijk alle cosmeticaproducten en zonnebrandcrème. Gevaar voor beschadiging van de laklaag!

### Instrumentenpaneel

- De schermen, het instrumentenpaneel en het omringende sierelement mogen niet droog gereinigd worden. Gevaar voor krassen!

- Controleer of het instrumentenpaneel is uitgeschakeld en afgekoeld voordat u het schoonmaakt.

- Controleer of er geen enkele vloeistof is binnengedrongen tussen het instrumentenpaneel en het sierelement. Gevaar voor schade!

### Bedieningspanelen

- Controleer of er geen enkele vloeistof binnendringt in de bedieningspanelen. Gevaar voor schade!

### Veiligheidsgordels

- Veiligheidsgordels mogen voor het schoonmaken niet worden uitgebouwd.
- Maak veiligheidsgordels en onderdelen van de veiligheidsgordels nooit schoon met chemische producten. Ze mogen ook niet in contact komen met bijtende vloeistoffen, oplosmiddelen of scherpe of puntige voorwerpen. Gevaar voor beschadiging van de stof!
- Laat de veiligheidsgordel vervangen in uw gespecialiseerde werkplaats indien er schade is aan het weefsel, de verbindingen, de oprolautomaat of het slot.

### Stoffen/kunstleer/Alcantara

- Behandel kunstleer/Alcantara niet met producten voor verzorging van leer, oplosmiddelen, boenwas, schoenpoets, vlekkenverwijderaar of vergelijkbare producten.

- Indien het erg moeilijk is om een vlek te verwijderen, laat dit dan doen in uw gespecialiseerde werkplaats. Zo vermijdt u schade.

- Gebruik in geen geval dampstralers, borstels, harde sponzen enz. voor de reiniging.
- Schakel de stoelverwarming\* niet in om de stoelen te drogen.
- De puntige voorwerpen van kleding, zoals ritsluitingen, klinknagels of gordels kunnen het oppervlak beschadigen.
- Open klittenbandsluitingen aan uw kleding kunnen de stoelbekleding beschadigen. Let erop, dat deze klittenbandsluitingen gesloten zijn.

### Natuurleer

- Het leer mag in geen geval met oplosmiddelen, boenwas, schoenpoets, vlekkenverwijderaar en dergelijke worden behandeld.
- De puntige voorwerpen van kleding, zoals ritsluitingen, klinknagels of gordels kunnen het oppervlak beschadigen.
- Gebruik in geen geval dampstralers, borstels, harde sponzen enz. voor de reiniging.
- Schakel de stoelverwarming\* niet in om de stoelen te drogen.
- Voorkom dat het leer te lang aan de volle zon wordt blootgesteld om ervoor te zorgen dat het leer niet verbleekt. Wanneer de wagen langere tijd buiten staat, moet u het leer afdekken om het zó tegen direct zonlicht te beschermen.

**⚠ ATTENTIE**

De voorruit mag niet met waterafstotende ruitbeschermingsmiddelen worden behandeld. Anders is er in situaties waarbij het zicht slecht is, bijv. bij regen, als het donker is, of bij laagstaande zon, een groter gevaar voor verblinding. Gevaar voor ongevallen! Bovendien kunnen de ruitenwisserbladen bijgeluiden gaan produceren.

**i Let op**

- Insectenresten kunnen veel makkelijker worden verwijderd van lak nadat die onlangs een verzorgende behandeling heeft gekregen.
- Een regelmatige verzorgende behandeling kan vermijden dat er zich afzettingen van omgevingsoxidatie vormen.

**De wagen uit het verkeer halen**

Indien u de wagen langere tijd niet meer wenst te gebruiken, raadpleeg dan een gespecialiseerde werkplaats. Daar informeert men u graag over de benodigde maatregelen zoals bijv. bescherming tegen corrosie, service en opslag.

Houd daarnaast ook rekening met de aanwijzingen met betrekking tot de accu » pag. 325.

## Gebruikersinformatie

### Gebruikersinformatie

#### Opslag van ongevalgegevens (Event Data Recorder)

##### Beschrijving en werking

Uw wagen beschikt over een apparaat dat gegevens van ongevallen opslaat (EDR).

De EDR registreert gegevens bij een licht of ernstig ongeval. Deze gegevens dienen ter ondersteuning van de analyse van het gedrag van diverse wagensystemen.

De EDR registreert gedurende een kort tijdsbestek (doorgaans 10 seconden of minder) dynamische rijgegevens en gegevens van de bevestigingssystemen, zoals:

- Hoe diverse systemen van uw wagen hebben gefunctioneerd.
- Of de bestuurder en passagiers hun veiligheidsgordel droegen.
- Hoe ver het gas- of rempedaal werd ingetrukt.
- Snelheid van de wagen.

Deze gegevens helpen om de omstandigheden waarin het ongeval plaatsvond beter te begrijpen.

Tevens worden gegevens van de rijhulpsystemen geregistreerd. Hiertoe behoren gegevens zoals of de systemen waren uitgeschakeld of hadden ingegrepen, of het ingrijpen invloed had op het dynamische gedrag van de wagen, waardoor van het traject werd afgeweken in de eerder beschreven situaties, versneld of vertraagd.

Naargelang de uitrusting van de wagen bevat dit gegevens van systemen als:

- Automatische afstandsregeling (ACC).
- Noodremhulpsysteem (Front Assist).
- Parkeerhulp (Park Pilot).

De EDR-gegevens worden alleen geregistreerd in specifieke ongevalsituaties. In normale rijomstandigheden worden geen gegevens vastgelegd.

Er worden geen audio- of videogegevens geregistreerd in het interieur of de omgeving van de wagen. Persoonlijke gegevens zoals naam, leeftijd of geslacht worden in geen geval geregistreerd. Het is echter mogelijk dat derden (zoals autoriteiten voor strafrechtelijke vervolging) de inhoud van de EDR kunnen relateren aan andere gegevensbronnen en een persoonlijke referentie creëren in de context van het onderzoek naar ongevallen.

Om de EDR-gegevens te lezen, is wettelijk voorgeschreven toegang nodig tot de ODB-interface ("On-Board-Diagnose") van uw wagen met ingeschakelde motor.

SEAT heeft geen toegang tot de EDR-gegevens tenzij de eigenaar (of de huurder in geval van "leasing") zijn toestemming geeft. Op grond van wettelijk of contractuele bepalingen kunnen er zich uitzonderingen voordoen.

Gezien de wettelijke vereisten voor producten in verband met uw veiligheid, kan SEAT de EDR-gegevens gebruiken voor veldonderzoek en verbetering van de kwaliteit van de wagensystemen. De gegevens gebruikt voor onderzoeksdoeleinden zullen anoniem behandeld worden (d.w.z. zonder verwijzing naar de wagen, zijn eigenaar of huurder).

### Andere nuttige informatie

#### Recycling van elektrische en elektronische apparaten

Alle elektrische en elektronische apparaten (EEA) die niet permanent in de wagen zijn gemonteerd moeten het volgende onuitwisbare symbool dragen als opschrift:



Dit symbool geeft aan dat de EEA niet bij het huisvuil mogen worden gegooid, maar gescheiden moeten worden ingezameld.

### Informatie over de Europese richtlijn 2014/53/EU

#### Vereenvoudigde EU-verklaring van overeenstemming

Uw wagen beschikt over diverse radioapparaten. De fabrikanten van die apparaten verklaren dat ze, wanneer wettelijk vereist, voldoen aan richtlijn 2014/53/EU.

De volledige tekst van de EU-verklaring van overeenstemming is beschikbaar op het volgende internetadres:

[www.seat.com/generalinfo](http://www.seat.com/generalinfo)



#### Concordantietabel

De concordantietabel helpt u om de benaming van het apparaat in de verklaring van overeenstemming in verband te brengen met de uitrustingen van de wagen en de terminologie gebruikt in de wagendocumentatie.

Uitrustingen van de wagen	Benaming van het apparaat volgens de verklaring van overeenstemming
Sleutel met radiografische afstandsbediening (wagen)	FS09, FS12A, FS12P, FS1477, FS94
Radiografische afstandsbediening (interieurvoorverwarming)	Sender STH SEAT - 50000914 Telestart
Interieurvoorverwarming	50000864 / D208L VW Telestart
Bluetooth	MIB2 Entry MIB Standard 2 MIB2 Main-Unit A580 / A270
Draadloos toegangspunt	MIB2 Main-Unit A580 / A270
Keyless Access-systeem	MQB-B B
Radarsensoren voor de hulpsystemen	ARS4-B MRRevo14F BSD3.0
Centraal regelapparaat	5WK50254 5WK50474

Uitrustingen van de wagen	Benaming van het apparaat volgens de verklaring van overeenstemming	
Infotainmentsystemen	MIB2 Entry MIB Standard 2 MIB2 Main-Unit A580 / A270	
	Functie van draadloos opladen	WCH-183 WCH-185 5G0.980.611
	Verbinding met de buitenantenne van de wagen	UMTS/GSM-MMC UMTS/GSM-MMC-AG2
Instrumentenpaneel	eNSF Immobilizer integrated in dashboard module instrument cluster	
Antenne	AM/FM Antena Base Antennas MQB27 Small/Big family Antennas KSA Small Fam III 5Q0.035.507 Roof Antenna GNSS Antenna VAG 720166002 8S7.035.503.B	

Uitrustingen van de wagen	Benaming van het apparaat volgens de verklaring van overeenstemming
Antenneversterkers	6F0.035.225 6F9.035.225 3V5.035.577.A 7N0.035.552.J 7N0.035.552.K 7N0.035.552.Q 5F4.035.225 5F4.035.225.A 5F4.035.225.B 5F9.035.225 5F9.035.225.A 5F9.035.225.B 575.035.225 575.035.225.A 575.035.225.B

### Richtlijnen van de fabrikanten

Volgens richtlijn 2014/53/EU moeten alle relevante componenten steeds vergezeld gaan van de overeenkomstige richtlijn van de fabrikant.

Hieronder vindt u de richtlijnen van de fabrikanten voor de componenten die door hun grootte of aard geen sticker kunnen dragen, voor zover wettelijk vereist:

Radioapparatuur gemonteerd in de wagen	Richtlijnen van de fabrikanten
Sleutel met radiografische afstandsbediening	Hella KGaA Hueck & Co. Rixbecker Straße 75 59552 Lippstadt, GERMANY

Radioapparatuur gemonteerd in de wagen	Richtlijnen van de fabrikanten
Radiografische afstandsbediening (interieurvoorverwarming)	Digades gmbH Äußere Weberstraße 20 02763 Zittau, GERMANY  Webasto Thermo & Comfort SE Friedrichshafener Str. 9 82205 Gilching, GERMANY
Radarsensoren voor de hulpsystemen	ADC Automotive Distance Control Systems GmbH Peter-Dornier-Straße 10 88131 Lindau, GERMANY  Robert Bosch GmbH Postfach 16 61 71226 Leonberg, GERMANY

### Frequentiebanden, zendvermogens

Radioapparaat <sup>a)</sup>	Frequentieband	Max. zendvermogen	Geldig voor de modellen
Sleutel met radiografische afstandsbediening (wagen)	433,05-434,78 MHz	10 mW (ERP)	Alle SEAT-modellen
	433,05-434,79 MHz	10 mW	
	868,0-868,6 MHz	25 mW	
	434,42 MHz	32 µW	
Radiografische afstandsbediening (interieurvoorverwarming)	868,7-869,2 MHz [869,0 MHz]	0,24 mW, / -6,3 dBm e.r.p.	Ateca
	868,0-868,6 MHz [868,3 MHz]	3,1 mW, / 4,8 dBm e.r.p.	Alhambra



## Gebruikersinformatie

Radioapparaat <sup>a1</sup>	Frequentieband	Max. zendvermogen	Geldig voor de modellen
Interieurvoorverwarming	868,0-868,6 MHz (868,3 MHz)	23,5 mW, / 13,7 dBm e.r.p.	Alhambra
	868,7-869,2 MHz (869,0 MHz)	23,5 mW, / 13,7 dBm e.r.p.	Ateca
Bluetooth	2402-2480 MHz	6 dBm	Alle SEAT-modellen
	2400-2483,5 MHz	10 dBm	
Draadloos toegangspunt	2400-2483,5 MHz	10 dBm	Leon en Ateca
Verbinding met de buitenantenne van de wagen	GSM 900: 880-915 MHz	33 dBm	Ibiza, Arona, Leon, Ateca en Alhambra
	GSM 1800: 1710-1785 MHz	30 dBm	
	WCDMA FDD I: 1920-1980 MHz	24 dBm	
	WCDMA FDD III: 1710-1785 MHz	24 dBm	
Keyless Access	434,42 MHz	32 µW	Ibiza, Arona, Toledo, Leon en Ateca
Radarsensoren voor de hulpsystemen	76 GHz-77 GHz	28,2 dBm	Toledo, Leon en Alhambra
		35,0 dBm	Ibiza, Arona en Ateca
	24050-24250 MHz	20 dBm	Arona, Ateca en Alhambra
Functie van draadloos opladen	110-120 kHz	10 W	Ibiza, Arona, Leon en Ateca
Instrumentenpaneel	125 kHz	40 dBµA/m	Alle SEAT-modellen

<sup>a1</sup> De inbedrijfstelling of goedkeuring voor gebruik van radiotechnologie kan in sommige Europese landen beperkt, niet mogelijk of enkel onder bepaalde voorwaarden mogelijk zijn.

## Technische gegevens

### Technische kenmerken

#### Wat u moet weten

##### Belangrijk

De gegevens in de officiële documenten bij uw wagen hebben altijd voorrang op de gegevens in dit instructieboekje.

Alle technische gegevens in dit boekje gelden voor de modellen met standaarduitrusting in Spanje.

Door meeruitvoeringen of speciale type-uitvoeringen en ook bij speciale wagens en wagens voor andere landen kunnen de aangegeven waarden afwijken.

De afkortingen die in dit hoofdstuk technische gegevens gebruikt worden

kW	Kilowatt, aanduiding voor het motorvermogen.
pk	Paardenkracht, (verouderde) aanduiding voor het motorvermogen.
bij omw/min	Omwentelingen per minuut van de motor (toerental).
Nm	Newtonmeter, eenheid voor het motor-koppel.
CZ	Cetan-Zahl (cetaangetal), maat voor de bepaling van de zelfontbranding van de dieselolie.
RON	Research Octane Number (octaangetal), maat voor de bepaling van de klopvastheid van benzine.

#### Kenmerkende wagengegevens



Afb. 276 Chassisnummer.

#### Chassisnummer

Het chassisnummer vindt u in het Easy Connect-systeem en onder de voorruit, aan bestuurderszijde » » » **afb. 276**. Bovendien is het chassisnummer te vinden in het motorcompartiment, aan de rechterzijde. Het nummer is ingegraveerd in de bovenste langsligger, maar is daar deels afgedekt.

#### Chassisnummer in Easy Connect-systeem

- Selecteer: toets **CAR** / > functietoets **SETUP** > **Service** > **Chassisnummer**.

#### Typeplaatje

Het typeplaatje zit op de achterste stijl van het portier rechtsvoor. Wagens voor bepaalde landen hebben geen typeplaatje.

#### Motorcode

De motorcode kan worden geraadpleegd in het instrumentenpaneel bij uitgezette motor en ingeschakeld contact.

- Houd de toets **0.0/SET** op het instrumentenpaneel langer dan 15 seconden ingedrukt.

## Gegevens inzake het brandstofverbruik

### Brandstofverbruik

Het goedgekeurde brandstofverbruik is afgeleid uit metingen uitgevoerd door of onder toezicht van keuringsinstanties die zijn gecertificeerd door de EG conform de geldende voorschriften op elk moment (voor gedetailleerde informatie raadpleegt u het bureau verantwoordelijk voor publicaties van de Europese Unie op EUR-Lex: © Europese Unie, <http://eur-lex.europa.eu/>) en geldt voor de aangegeven wagenkenmerken.

Het brandstofverbruik en de CO<sub>2</sub>-uitstoot kunnen worden geraadpleegd in de documentatie die wordt overhandigd aan de koper van de wagen op het moment van aanschaf.

Het brandstofverbruik en de CO<sub>2</sub>-uitstoot hangen af van de uitrusting/accessoires van elk individueel voertuig alsook van de rijstijl, de wegomstandigheden, de verkeerssituatie, de omgevingscondities, de lading en het aantal passagiers.

#### Let op

In de praktijk kunt u, t.g.v. alle zojuist genoemde factoren, verbruikswaarden verkrijgen die afwijken van de berekende

waarden aan de hand van de geldende Europese richtlijnen.

### Gewichten

De waarde voor het leeggewicht geldt voor het basismodel met 90% gevulde brandstoftank zonder optionele uitrusting. In de aangegeven waarde zijn 75 kg opgenomen voor de bestuurder.

Bij speciale modellen en meeruitvoering of door het naderhand monteren van accessoires kan het leeggewicht toenemen »» .

#### ATTENTIE

- **Let erop dat bij het vervoer van zware voorwerpen de rij-eigenschappen door verplaatsing van het zwaartepunt wijzigen – gevaar voor ongelukken! Pas uw rijstijl en de snelheid steeds aan de omstandigheden aan.**
- **Overschrijd nooit de toelaatbare asbelastingen en het toelaatbare totaalgewicht. Wanneer de toelaatbare gewichten overschreden worden, veranderen de rij-eigenschappen van de wagen waardoor mogelijk ongevallen, lichamelijke letsel en wagenschade veroorzaakt kunnen worden.**

## Rijden met aanhangwagens

### Aanhangwagengewichten

De door ons vrijgegeven aanhangwagengewichten en kogeldrukken zijn in het kader van intensieve tests bepaald volgens exact vastgelegde criteria. De goedgekeurde gewichten van aanhangwagens gelden voor wagens in de EU en altijd tot een maximale snelheid van 80 km/u (50 mph) (in uitzonderlijke gevallen zelfs tot 100 km/u (62 mph)). Bij wagens voor andere landen kunnen deze waarden afwijken. U moet altijd uitgaan van de gegevens op het kentekenbewijs »» .

### Kogeldruk

De maximaal toelaatbare kogeldruk mag niet hoger zijn dan **50 kg**.

In het belang van de rijveiligheid adviseren wij tijdens het rijden de maximaal toelaatbare kogeldruk te benutten. Een te geringe kogeldruk heeft een negatieve invloed op het rijgedrag van de wagen met aanhangwagens.

Als de maximaal toelaatbare kogeldruk niet kan worden gehaald (bijv. bij kleine, lege en lichte eenassige aanhangwagens resp. tandemaanhangwagens met een asafstand kleiner dan 1,0 m), is ten minste 4% van het daadwerkelijke aanhangwagengewicht als kogeldruk wettelijk voorgeschreven.



### ⚠ ATTENTIE

- Uit veiligheidsoverwegingen mag u met een aanhangwagen niet sneller rijden dan 80 km/u (50 mph). Dat geldt ook voor landen waarin een hogere maximumsnelheid geldt.
- Overschrijd nooit het toelaatbare aanhangwagengewicht en de toelaatbare kogeldruk. Wanneer de toelaatbare gewichten overschreden worden, veranderen de rij-eigenschappen van de wagen waardoor mogelijk ongevallen, lichamelijk letsel en wagenschade veroorzaakt worden.

## Wielen

### Bandenspanning, sneeuwkettingen en wielbouten

#### Bandenspanning

De sticker met de bandenspanningswaarden vindt u aan de achterzijde op de portierstijl

linksvoor. De daar aangegeven waarden voor de bandenspanning gelden voor *koude* banden. De verhoogde bandenspanning bij warme banden niet verlagen »» ⚠.

De spanning van de winterbanden is zoals die van de zomerbanden plus 0,2 bar (2,9 psi / 20 kPa).

#### Sneeuwkettingen

Sneeuwkettingen alleen op de voorwielen en voor onderstaande banden monteren:

185/70 R14	Kettingen met schakels van max. 13,5 mm
185/65 R15	Kettingen met schakels van max. 13,5 mm
195/55 R16	Kettingen met schakels van max. 9 mm

#### Wielbouten

Na het verwisselen van een wiel moet u het **aanhaalmoment** van de wielbouten zo snel

mogelijk laten controleren met een momentsleutel »» ⚠. Het aanhaalmoment bij stalen en lichtmetalen velgen bedraagt **120 Nm**.

### ⚠ ATTENTIE

- Ten minste eenmaal per maand de bandenspanning controleren. De juiste waarden voor de bandenspanning zijn van groot belang. Als de bandenspanning te laag of te hoog is, bestaat vooral bij hoge snelheden het gevaar voor ongevallen!
- Wanneer de wielbouten met een te klein aanhaalmoment zijn gemonteerd, kunnen de wielen tijdens het rijden losraken - gevaar voor ongevallen! Door een te groot aanhaalmoment kan de wielbout resp. de schroefdraad worden beschadigd.

### Let op

Wij adviseren u om u in de werkplaats van een officiële dealer te laten informeren over de afmetingen van de velgen, banden en sneeuwkettingen.

## Motorgegevens

### Benzinemotoren

	1.0 MPI Start-Stop		1.0 MPI Evo Start-Stop	
Vermogen in kW (pk) bij omw/min	48 (65)/5.000-6.000	55 (75)/6.200	48 (65)/5.500	59 (80)/6.300
Maximumkoppel (Nm bij omw/min)	95/3.000-4.300	95/3.000-4.300	95/3.000	95/3.000
Aantal cilinders / cilinderinhoud (cm <sup>3</sup> )	3/999	3/999	3/999	3/999
Brandstof	Super 95 / Normaal 91 (met licht vermogensverlies) RON			
Versnellingsbak	handmatig	handmatig	handmatig	handmatig
Maximalsnelheid (km/u)	162 (V)	167 (IV)	162 (V)	172 (V)
Acceleratie 0-80 km/u (s)	9,9	9,5	9,9	9,3
Acceleratie 0-100 km/u (s)	15,2	14,7	15,2	14,7
Toelaatbaar totaalgewicht (kg)	1.520-1.610 <sup>a)</sup>	1.520-1.610 <sup>a)</sup>	1.520-1.610 <sup>a)</sup>	1.520-1.610 <sup>a)</sup>
Rijklar gewicht (met bestuurder) (kg)	1.099	1.095	1.099	1.099
Toegestane voorasbelasting (kg)	810	810	810	810
Toegestane achterasbelasting (kg)	760-850 <sup>b)</sup>	760-850 <sup>b)</sup>	760-850 <sup>b)</sup>	760-850 <sup>b)</sup>
Aanhangwagengewicht ongeremd (kg)	540	540	540	540
Aanhangwagengewicht geremd op hellingen tot 8% (kg)	1.000	1.000	1.000	1.000
Aanhangwagengewicht geremd op hellingen tot 12% (kg)	800	800	800	800

<sup>a)</sup> Verschilt afhankelijk van de uitrusting.

<sup>b)</sup> Verschilt afhankelijk van de achterveer.

## Benzinemotoren

	1.0 EcoTSI Start-Stop			
Vermogen in kW (pk) bij omw/min	70 (95)/5.000-5.500		85 (115)/5.000-5.500	
Maximumkoppel (Nm bij omw/min)	175/2.000-3.500		200/2.000-3.500	
Aantal cilinders / cilinderinhoud (cm <sup>3</sup> )	3/999		3/999	
Brandstof	Super 95 / Normaal 91 (met licht vermogensverlies) RON			Super 98 / Super 95 (met licht vermogensverlies) RON
Versnellingsbak	handmatig	handmatig	automatisch	handmatig
Maximalsnelheid (km/u)	182 (IV)	195 (V)	193 (VI)	195 (V)
Acceleratie 0-80 km/u (s)	7,2	6,4	6,5	6,4
Acceleratie 0-100 km/u (s)	10,9	9,3	9,5	9,3
Toelaatbaar totaalgewicht (kg)	1.550-1.640 <sup>a1</sup>	1.570-1.660 <sup>a1</sup>	1.590-1.680 <sup>a1</sup>	1.570-1.660 <sup>a1</sup>
Rijklaar gewicht (met bestuurder) (kg)	1.134	1.149	1.172	1.147
Toegestane voorasbelasting (kg)	840	860	880	860
Toegestane achterasbelasting (kg)	760-850 <sup>b1</sup>	760-850 <sup>b1</sup>	760-850 <sup>b1</sup>	760-850 <sup>b1</sup>
Aanhangwagengewicht ongeremd (kg)	560	570	580	570
Aanhangwagengewicht geremd op hellingen tot 8% (kg)	1.100	1.200	1.200	1.200
Aanhangwagengewicht geremd op hellingen tot 12% (kg)	1.000	1.100	1.100	1.100

<sup>a1</sup> Verschilt afhankelijk van de uitrusting.

<sup>b1</sup> Verschilt afhankelijk van de achterveer.

## Benzinemotoren

	1.5 TSI Evo ACT®	1.6 MPI		
Vermogen in kW (pk) bij omw/min	110 (150)/5.000-6.000	66 (90)/4.250-6.000	81 (110)/5.800	
Maximumkoppel (Nm bij omw/min)	250/1.500-3.500	155/3.800-4.000	155/3.800-4.000	
Aantal cilinders / cilinderinhoud (cm <sup>3</sup> )	4/1.498	4/1.598	4/1.598	
Brandstof	Super 95 / Normaal 91 (met licht vermogensverlies) RON			
Versnellingsbak	handmatig	handmatig	handmatig	automatisch
Maximalsnelheid (km/u)	215 (V)	181 (V)	190	192
Acceleratie 0-80 km/u (s)	5,6	7,0	7,0	7,2
Acceleratie 0-100 km/u (s)	7,9	10,6	10,4	10,8
Toelaatbaar totaalgewicht (kg)	1.600-1.700 <sup>a1</sup>	1.540-1.630 <sup>a1</sup>	1.540-1.630 <sup>a1</sup>	1.580-1.670 <sup>a1</sup>
Rijklar gewicht (met bestuurder) (kg)	1.184	1.116	1.123	1.158
Toegestane voorasbelasting (kg)	900	830	830	870
Toegestane achterasbelasting (kg)	750-850 <sup>b1</sup>	760-850 <sup>b1</sup>	760-850 <sup>b1</sup>	760-850 <sup>b1</sup>
Aanhangwagengewicht ongeremd (kg)	590	550	560	570
Aanhangwagengewicht geremd op hellingen tot 8% (kg)	1.200	1.100	1.100	1.100
Aanhangwagengewicht geremd op hellingen tot 12% (kg)	1.200	1.000	1.000	1.000

<sup>a1</sup> Verschilt afhankelijk van de uitrusting.

<sup>b1</sup> Verschilt afhankelijk van de achterveer.

## Benzine-/aardgasmotoren

	1.0 TGI Start-Stop
Vermogen in kW (pk) bij omw/min	66 (90)/4.500-5.800
Maximumkoppel (Nm bij omw/min)	160/1.900-3.500
Aantal cilinders / cilinderinhoud (cm <sup>3</sup> )	3/999
Brandstof	CNG
	Super 95 / Normaal 91 (met licht vermogensverlies) RON
Versnellingsbak	handmatig
Maximalsnelheid (km/u)	177 (V)
Acceleratie 0-80 km/u (s)	7,9
Acceleratie 0-100 km/u (s)	12,1
Toelaatbaar totaalgewicht (kg)	1.660
Rijklar gewicht (met bestuurder) (kg)	1.239
Toegestane voorasbelasting (kg)	840
Toegestane achterasbelasting (kg)	870
Aanhangwagengewicht ongeremd (kg)	a <sup>1</sup>
Aanhangwagengewicht geremd op hellingen tot 8% (kg)	a <sup>1</sup>
Aanhangwagengewicht geremd op hellingen tot 12% (kg)	a <sup>1</sup>

a<sup>1</sup> Gegevens niet beschikbaar bij redactiesluiting.

## Dieselmotoren

	1.6 TDI CR Start-Stop			
Vermogen in kW (pk) bij omw/min	59 (80)/2.700-4.800	70 (95)/2.750-4.600		85 (115)/3.250-4.000
Maximumpoppel (Nm bij omw/min)	230/1.400-2.400	250/1.500-2.600		250/1.500-3.200
Aantal cilinders / cilinderinhoud (cm <sup>3</sup> )	4/1.598	4/1.598		4/1.598
Brandstof	Diesel conform norm EN 590, min. 51 CZ			
Versnellingsbak	handmatig	handmatig	automatisch	handmatig
Maximalsnelheid (km/u)	169 (IV)	182 (IV)	181 (VI)	195 (VI)
Acceleratie 0-80 km/u (s)	8,6	7,5	7,8	6,6
Acceleratie 0-100 km/u (s)	13,3	11,3	11,7	10,0
Toelaatbaar totaalgewicht (kg)	1.660-1.750 <sup>a)</sup>	1.670-1.750 <sup>a)</sup>	1.690-1.770 <sup>a)</sup>	1.680-1.760 <sup>a)</sup>
Rijklar gewicht (met bestuurder) (kg)	1.252	1.253	1.275	1.262
Toegestane voorasbelasting (kg)	950	950	970	960
Toegestane achterasbelasting (kg)	760-850 <sup>b)</sup>	770-850 <sup>b)</sup>	770-850 <sup>b)</sup>	770-850 <sup>b)</sup>
Aanhangwagengewicht ongeremd (kg)	620	620	630	630
Aanhangwagengewicht geremd op hellingen tot 8% (kg)	1.200	1.200	1.200	1.200
Aanhangwagengewicht geremd op hellingen tot 12% (kg)	1.000	1.100	1.100	1.200

<sup>a)</sup> Verschilt afhankelijk van de uitrusting.

<sup>b)</sup> Verschilt afhankelijk van de achterveer.

## Wagengegevens

### Afmetingen

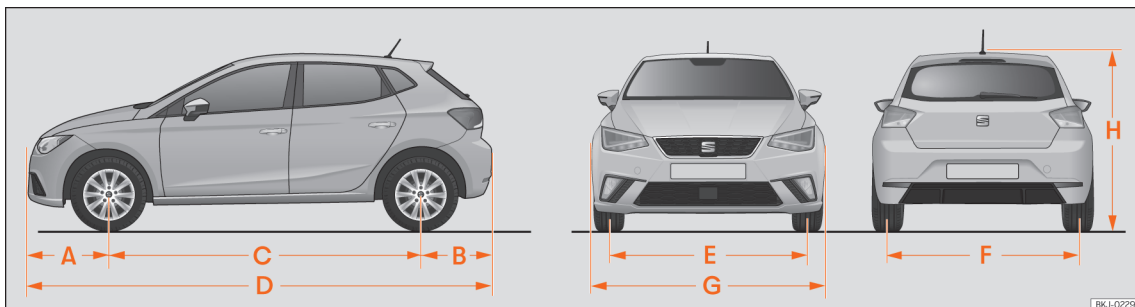

Afb. 277 Afmetingen

afb. 277		IBIZA
A/B	Uitstekende delen vooraan / achteraan (mm)	796/699
C	Wielbasis (mm)	2.564
D	Lengte (mm)	4.059
E/F	Spoorbreedte <sup>a1</sup> vooraan/achteraan (mm)	1.525/1.505
G	Breedte (mm)	1.780
H	Hoogte bij leeggewicht (mm)	1.444

<sup>a1</sup> Dit gegeven varieert naargelang het velgtype. Waarden voor wielmaat 185/70 R14 ET38.





## Trefwoordenlijst

### A

Aandrijfslipregeling .....	239, 240, 241	motorcode .....	109	Achterlampen .....	99
controlelampje .....	241	Noodremhulpstelsysteem (Front Assist) .....	270	Achterlampjes	
Aanhaalmoment		portieren, motorkap en achterklep open ..	108	overzicht .....	99
wielbouten .....	56, 351	SEAT Drive Profile .....	284	Achterlichten	
Aanhangerknipperlichten		snelheidsbegrenzer .....	266	toegang .....	99
Controlelampje .....	150	snelheidswaarschuwing .....	109	vervangen .....	99
Aanhangwagen .....	296, 301	staat van de actieve cilinderregeling		Achterruijverwarming .....	43, 45
aanhangwagenstabilisator .....	305	(ACT) .....	108	schakelaar .....	154
aankoppelen .....	302	standen van de keuzehendel .....	247	Achteruitkijkspiegel .....	155
aansluiten .....	302, 304	tijd .....	114	zelfdimmend .....	155
achterlichten .....	302	waarschuwings- en informatieberichten ..	112	Achteruitkijkspiegels .....	155
kabel van aanhangwagen .....	302	Aardgas .....	314	Achteruitrijhulp .....	292
parkeerhulp .....	291, 292	bijzonderheden .....	311	bijzonderheden .....	294
rijden met een aanhangwagen .....	304	brandstofmeter .....	116	display .....	293
stopcontact .....	303	geur .....	314	Gebbruiksaanwijzingen .....	293
veiligheidsring .....	304	Liquefied aardgas .....	311	parkeren .....	294
Aanhangwagenengewichten .....	350	tankdop .....	311	Achteruitversnelling (automatische versnel-	
Aanhangwagenstabilisator .....	305	tanken .....	311, 314	lingsbak) .....	247
Aanslepen .....	89	ABS .....	243	Active cilinderregeling (ACT)	
Aantal zitplaatsen .....	69	controlelampje .....	243	indicatie van de staat .....	108
Aanwijzingen op het scherm .....	110	ACC		AdBlue	
.....	118	zie Automatische afstandsregeling .....	274	bijvullen .....	316
aanbevolen versnelling .....	108	Accessoires .....	308	informatie .....	315
aanwijzing van het kompas .....	109	Accu		minimale vulhoeveelheid .....	315
ACT .....	258	accuvloestof .....	326	specificatie .....	316
automatische afstandsregeling .....	276	laden .....	327	tankinhoud .....	315
buitentemperatuur .....	108	los- en vastmaken .....	325	Afmetingen .....	357
ECO .....	109	vervangen .....	327	Afneembare kogelkop	
instrumentenpaneel .....	108	winterse omstandigheden .....	325	bevestiging controleren .....	299
keuzehendelstanden .....	108	Accu van de wagen .....	325	in reservestand plaatsen .....	297
kilometerteller .....	109	hulp bij het starten .....	59	monteren .....	298, 299
		los- en vastmaken .....	119	reservestand .....	298
		Achterbank		verwijderen .....	300
		rugleuning neerklappen .....	160	Afsleepalarm .....	141
		Achterklep .....	16, 17, 142		

Afstandsregeling zie Automatische afstandsregeling .....	274	Antidiefstalalarm aanhangwagen .....	305	Automatische wasstraat .....	339
Afstellen lichten .....	152	Antivriesmiddel .....	47	Autostoeltjes ISOFIX-systeem .....	27
menu Wagen .....	34	App SEAT Media Control .....	198	Top Tether-systeem .....	27, 30
Airbagafdekkingen .....	21	Apple CarPlay™ .....	194, 196	AUX-IN .....	228
Airbags .....	75	Aquaplaning .....	330	externe audiobron .....	207
beschrijving .....	76	Asbak .....	163	<b>B</b>	
Airbagsysteem .....	21, 75	ASR .....	240	Bagage .....	165
activering .....	76	controlelampje .....	241	Bagageruimte .....	16, 165
beschrijving .....	76	Automatische aansturing rijverlichting .....	148	licht bagageruimte .....	153
controlelampje .....	80	Automatische afstandsregeling .....	274	noodontgrendeling .....	17
hoofdairbags .....	23, 79	aanwijzingen op het scherm .....	276	plank opbergen .....	166
voorairbags .....	21, 77	bediening .....	278	verstelbare bodem van de bagageruimte .....	167
voorairbag uitschakelen .....	79	bijzondere rij situaties .....	282	zie ook Bagageruimte beladen .....	165
werking .....	76	controle- en waarschuwinglampje .....	276	Bagageruimte beladen .....	165
zij-airbags .....	23, 78	functie om rechts inhalen te vermijden .....	281	Balans van de wielen .....	330
Airconditioning .....	41	functiestoring .....	275	Banden .....	327
algemene aanwijzingen .....	171	radarsensor .....	277	accessoires .....	328
bedieningselementen .....	177	tijdelijk uitschakelen .....	281	draairichtinggebonden .....	57
handbediende airconditioning .....	44	Automatische transmissie aanwijzingen voor het rijden .....	250	levensduur .....	329
Alarmlichten .....	32	bergafondersteuning .....	252	looprichtinggebonden .....	328
Alarmsysteem .....	139	kickdown .....	251	nieuwe banden .....	330
interieurbewaking en afsleepalarm .....	141	noodprogramma .....	253	slijtage-indicaties .....	329
uitschakelen .....	140	programma launch-control .....	251	spanning .....	328, 329, 332
Alcantara: reinigen .....	342	stuurwiel met hendels voor handmatig schakelen .....	249	verwisselen .....	53
Algemeen overzicht knipperlicht- en grootlichthendel .....	149	tiptronic .....	249	Bandenafdichtset .....	52, 87
Android Auto™ .....	194, 196	Automatische versnellingsbak controlelampje .....	246	band afdichten .....	88
Anti-diefstalbeveiliging .....	15	keuzehendelvergrendeling .....	248	Band oppompen .....	88
Antiblokkeersysteem .....	239, 241, 243	noodontgrendelen van keuzehendel .....	41	Controle na 10 minuten rijden .....	88
controlelampje .....	243	stand van de keuzehendel .....	247	onderdelen .....	88
Antidiefstal wielbouten .....	54	tiptronic .....	246	Bandenprofiel .....	329
				Bandenreparatie .....	87
				Bandenreparatieset zie Bandenafdichtset .....	87

Bandenspanning .....	329, 351	diesel .....	313	sleutel met afstandsbediening .....	130
Batterij .....	131	ethanol .....	313	veiligheidsontgrendelen .....	133
Batterij vervangen		identificatie .....	312	Centrale wioldop .....	53
van de autosleutel .....	131	verbruik .....	350	Cetaangetal (dieselbrandstof) .....	313
Bedieningselementen aan het stuurwiel .....	122	Brandstof besparen		Claxon .....	103
Bekerhouder voorin .....	163	inertiestad .....	253	Climatronic .....	42
Benzine		Brandstofmeter .....	115	algemene aanwijzingen .....	171
additieven .....	312	controlelampje .....	115	automatische regeling .....	180
roetfilter .....	261	Brandstofverbruik .....	258	bedieningselementen .....	179
tanken .....	312	waarom verhoogt het verbruik? .....	260	de temperatuur instellen .....	180
Bergafondersteuning .....	252	Buitenaanzicht .....	7, 8	regeling van de aanjager .....	180
Bestuurder		Buitenantenne .....	309	voorruit ontdooien .....	180
zie Juiste zithouding .....	64, 65, 66	Buitenspiegels .....	156	Coming Home .....	150
Bestuurdersruimte		bediening .....	156	Communicatie tussen het infotainmentsys-	
overzicht .....	103	elektrisch inklappen .....	156	teem en mobiele apparaten .....	190
Bevestigingsogen .....	167	handmatig inklappen .....	156	Connectiviteit .....	190
Bijrijder		verstellen .....	20	Full Link .....	190
zie Juiste zithouding .....	64, 65, 66	Buitenverlichting		SEAT Media Control .....	198
Bijzonderheden		een lamp vervangen .....	95	WLAN-toegangspunt .....	199
starten door slepen .....	90	<b>C</b>		Connectivity Box .....	228
volumeverlaging .....	185	Capaciteiten .....	46	Contact .....	31, 230
Binnenaanzicht .....	14	AdBlue-tank .....	315	Contact in- en uitschakelen .....	230
Binnenspiegel .....	155	Centrale vergrendeling .....	132	Contactsleutel .....	230
zelfdimmend .....	155	alarmsysteem .....	139	Contactslot .....	31, 230
Binnenverlichting .....	33	automatisch ontgrendelen .....	134	zie ook Startknop .....	233
Biodiesel .....	313	automatisch vergrendelen door onvrijwillig		Controle .....	320
Bluetooth®		openen .....	134	Controle- en waarschuwinglampjes .....	121
audiobron aansluiten .....	207	automatisch vergrendelen door snelheid ..	134	airbags .....	79
Bodem van de bagageruimte .....	167	Keyless Access .....	135	airbagsysteem .....	80
Brandblusser .....	86	noodvergrendeling .....	16	Antiblokkeersysteem ABS .....	239
Brandstof .....	46, 312	ruitbediening .....	144	ASR .....	239
aardgas .....	314	Safe-veiligheidssysteem .....	132	automatische afstandsregeling .....	276
benzine .....	312	schakelaar van de centrale vergrendeling ..	134	banden .....	332
besparing .....	258	schuif-/kanteldak .....	144	dynamo .....	326
brandstofmeter .....	115			EDS .....	239

emissiecontrole .....	260	De lichten aanzetten .....	147	Een lampje vervangen	
ESC .....	239	De lichten uitzetten .....	147	knipperlicht .....	98
geluidssignaal .....	121	De voorairbag van de bestuurder buiten werking		Een lamp vervangen	
handrem .....	237	stellen .....	22	achterlampen .....	99
instrumentenpaneel .....	37	De wagen laden		algemeen .....	95
lichten .....	147	bagageruimte .....	16	derde remlicht .....	100
motorolie .....	320	bevestigingsogen .....	167	interieurverlichting en leeslampje .....	100
motorregeling .....	260	De wagen slepen .....	58	kentekenverlichting .....	100
rem intrappen .....	270, 276	De wagen wassen		Een wiel verwisselen .....	53
remsysteem .....	237	hogedrukreinigers .....	339	afsluitende werkzaamheden .....	57
roetfilter .....	260	wagen buiten verzorgen .....	339	Eigenschappen van de olie .....	46
schakelen .....	254	Diepte van het bandenprofiel .....	329	Elektrische ruitbediening .....	18, 142
snelheidsbegrenzer .....	266	Diesel		comfortopenen en -sluiten .....	144
snelheidsregelsysteem (SRS) .....	265	roetfilter .....	261	Elektrolyt .....	326
Start-Stop .....	262	Dieselolie		Elektronisch beheer van het aandrijfkoppel	
stuurkolomvergrendeling .....	256	tanken .....	313	(XDS) .....	244
veiligheidsgordel .....	69	Display .....	105	Elektronische stabiliseringscontrole	
versnellingsbak .....	247	Display van het instrumentenpaneel .....	106	(ESC) .....	239, 241
voorgloeisysteem diesel .....	260	Draadloze oplaadfunctie .....	228	Elektronische startblokkering .....	15
Controlelampjes		Draai-/druknoppen .....	185	Elektronische wegrijblokkering .....	232
brandstofreserve .....	115	Draairichting		Elektronisch sperddifferentieel .....	239, 241, 242
motorkoelvloeistof .....	117	banden .....	57	controlelampje .....	242
tanken .....	115	DSG .....	246	Emissiegegevens .....	350
Controle van niveaus .....	46	DSG-versnellingsbak:		ESC .....	239
Cruise control .....	265	zie Automatische versnellingsbak .....	246	elektronische stabiliseringscontrole ..	239, 241
<b>D</b>		Dynamische lichtbundelhoogteverstelling ..	152	rem voor meervoudige aanrijdingen .....	245
Dagteller .....	110	Dynamo		Sportstand .....	241
Dakdragersysteem .....	168	waarschuwinglampje .....	326	Ethanol (brandstof) .....	313
de dwarsdragers bevestigen .....	169	<b>E</b>		Event Data Recorder .....	345
Dakkoffer .....	168	E10		<b>F</b>	
Dashboard .....	37	zie Ethanol (brandstof) .....	313	Filter tegen schadelijke stoffen .....	171
De accu laden .....	59	Easy Connect .....	34	Frontale botsingen en natuurkundige wetten ..	72
De auto starten .....	31	EDS .....	242		
De gordel spannen .....	74	zie ook Elektronisch sperddifferentieel .....	242		

Front Assist			
aanwijzingen op het scherm	270		
zie ook Noodremhulpstelsysteem	270		
Full Link	190		
instellingen	194		
verbinding	194		
Functie bergafondersteuning	252		
Functie Coming Home	150		
Functieknoppen	186		
Functie Leaving Home	150		
Functioniering			
automatische afstandsregeling	275		
koppeling	254		
noodremhulpstelsysteem (Front Assist)	271		
transmissie	254		
<b>G</b>			
Garantie	338		
Gasgeur	314		
Geadviseerde versnelling	254		
Gegevensoverdracht	190		
Geheugenkaart	206		
Geluiden			
aardgas tanken	311		
automatische afstandsregeling	275		
banden	57, 328		
Geluidssignaal			
controle- en waarschuwingslampjes	121		
parkeerlicht	150		
veiligheidsgordel niet vastgegespt	70		
Gemiddeld verbruik	106		
Gevarendriehoek	86, 152		
Gewichten	350		
Glazen dak	145		
openen	145		
sluiten	145		
sluitkrachtbegrenzing	146		
storing	145		
Golflechte			
AM	202		
DAB	202		
FM	202		
veranderen	202		
Gordelspanners	20, 74		
controlelampje	80		
Gordijntjes zonnenscherm			
sluitkrachtbegrenzing (glazen dak)	146		
GRA	38		
Grootlichthendel	149		
<b>H</b>			
Handbediende airconditioning	177		
Handrem	238		
lampje	237		
Handschoenvak	162		
HBA	244		
Hendels voor handmatig schakelen (automatische transmissie)	249		
Het contact in- en uitschakelen	31		
Hoedenplank			
opbergen	166		
Hoofdairbags			
beschrijving	23		
veiligheidsaanwijzingen	23		
Hoofdsteun	19		
Hoofdsteunen			
achterin	68		
Hoofdsteunen achterin	68		
Hoofdsteunen voorin	67		
verstellen	158		
voorin	67		
Hoofdsteunen uitbouwen/inbouwen	158		
Hoofdsteunen verstellen			
hoofdsteunen achterin	68		
voorstede hoofdsteunen	158		
Hulp bij het starten	59		
Hulpssystemen			
automatische afstandsregeling (ACC)	274		
noodremmen (Front Assist)	270		
parkeerhulp achter	291		
Parkeerhulp plus	288		
snelheidsbegrenzer	266		
snelheidsregelsysteem	265		
vermoeidheidsherkenning	113		
<b>I</b>			
Identificatie van brandstoffen	312		
Inbraakbeveiliging			
uitschakelen	140		
Indicatie van de rijgegevens	110		
Indicatie van de versnellingen	254		
Inertiestand	253		
Informatieprofielen	107		
Infotainmentsysteem	34, 181		
aanraakscherm	186		
algemene bedieningsaanwijzingen	185		
audio Bluetooth®	207		
audio WLAN	208		
AUX-IN	207		
benaderingssensor	189		
Cd-speler	206		
draai-/drukknoppen	185		
een WLAN-verbinding delen	200		

- |                                   |          |   |               |
|-----------------------------------|----------|---|---------------|
| functieknoppen .....              | 186      | Inrijden                                    |               |
| geheugenkaart .....               | 206      | banden .....                                | 257           |
| geluid onderdrukken (mute) .....  | 186      | Motor .....                                 | 257           |
| hoofdmenu Afbeeldingen .....      | 209      | nieuwe banden .....                         | 327           |
| in- en uitschakelen .....         | 185      | remblokken .....                            | 257           |
| initiële configuratie .....       | 189      | Inspectie .....                             | 335           |
| invoerscherm .....                | 188      | Inspectie Service .....                     | 320           |
| Mediafunctie .....                | 203      | Instellen                                   |               |
| menu Wagon .....                  | 220      | tijd .....                                  | 114           |
| navigatie .....                   | 210      | Instrumenten .....                          | 106           |
| navigatiesysteem bijwerken .....  | 210      | instrumentenpaneel                          |               |
| overzicht apparaat .....          | 183, 184 | gebruiken met het multifunctiestuurwiel ... | 120           |
| Radiofunctie .....                | 202      | Instrumentenpaneel .....                    | 104, 105, 106 |
| schuifknop .....                  | 188      | aanwijzingen op het scherm .....            | 108, 110      |
| scrollen (scherm) .....           | 188      | controle- en waarschuwingslampjes .....     | 121           |
| selectievakjes .....              | 186      | digitaal (SEAT Digital Cockpit) .....       | 106           |
| tekst invoeren .....              | 188      | display .....                               | 105, 106      |
| Telefoonfunctie .....             | 221      | gebruiken met de ruitenwisserhendel .....   | 120           |
| toegang tot het internet .....    | 201      | instrumenten .....                          | 105, 106      |
| toetsenbord op het scherm .....   | 188      | service-intervalindicatie .....             | 118           |
| USB .....                         | 206      | structuur van de menu's .....               | 110           |
| veiligheidsaanwijzingen .....     | 181      | Interieurbewaking en afsleepalarm .....     | 141           |
| volume wijzigen .....             | 186      | Interieurbewaking en afsleepsysteem         |               |
| voorkeuzetoetsen .....            | 203      | Inschakelen .....                           | 140           |
| wachttijd .....                   | 185      | Interieurlampjes .....                      | 100           |
| Wi-Fi Protected Setup (WPS) ..... | 200      | Interieur verwarmen of koelen .....         | 177           |
| WLAN .....                        | 200      | Intervalservice                             |               |
| zenderlogo's .....                | 203      | zie Service .....                           | 335           |
| zoeken in lijsten .....           | 188      | ISOFIX .....                                | 27, 29        |
| Infotainmentsystemen              |          | ISOFIX-systeem .....                        | 27, 29        |
| toetsen van infotainment .....    | 185      |   |               |
| Ingang USB/AUX-IN .....           | 228      |   |               |
| Inhoud                            |          |   |               |
| aardgastank .....                 | 311      |   |               |
- 
- |  |          |
|--|----------|
| <b>J</b>                                   |          |
| Juiste zithouding                          |          |
| bestuurder .....                           | 64       |
| bijrijder .....                            | 65       |
| inzittenden op de achterbank .....         | 66       |
| <b>K</b>                                   |          |
| Kabel van aanhangwagen .....               | 302      |
| Katalysator .....                          | 260      |
| storing .....                              | 260      |
| Keuzehendelvergrendeling .....             | 248      |
| Keuzehendel (automatische versnellingsbak) |          |
| functiestoring .....                       | 248      |
| noodontgrendeling .....                    | 41       |
| standen .....                              | 247      |
| Keyless-Entry                              |          |
| zie Keyless Access .....                   | 135      |
| Keyless-Exit                               |          |
| zie Keyless Access .....                   | 135      |
| Keyless Access                             |          |
| bijzonderheden .....                       | 138      |
| Keyless-Entry .....                        | 135      |
| Keyless-Exit .....                         | 135      |
| motor starten .....                        | 235      |
| Press & Drive .....                        | 233      |
| wagen ontgrendelen en vergrendelen .....   | 135      |
| Kickdown                                   |          |
| automatische transmissie .....             | 251      |
| schakelbak .....                           | 286      |
| Kilometerteller .....                      | 106      |
| dagteller .....                            | 105, 106 |
| totaal .....                               | 105, 106 |
| Kinderslot                                 |          |
| elektrische ruitbediening .....            | 142      |

Kinderzitjes .....	24, 83	Lampjes vervangen		Lichtschakelaar .....	31
indeling in klassen .....	83	dimlicht .....	97	Luchtcirculatiefunctie	
vastmaken met veiligheidsgordel .....	25	grootlicht .....	97	airconditioning .....	173
veiligheidsaanwijzingen .....	24, 82	kofferbaklampje .....	101	Luchtroosters .....	173
Klimaatregeling		lampjes van het mistlicht .....	98		
Climatronic .....	179	Leaving Home .....	150	<b>M</b>	
Klokken		Lekke band		Make-upspiegel .....	154
analoog .....	114	wat te doen .....	51	Media	
digitaal .....	114	Lichtbundelhoogteverstelling .....	152	afspeelbronnen .....	205
juist zetten .....	114	Lichten .....	31, 147	afspeelmodi .....	204
Knipperlichten		AUTO .....	148	auteursrechten .....	203
Controlelampje .....	150	bediening van de lichten .....	147	hoofdmenu .....	204
Knipperlichthendel .....	32, 149	binnenverlichting .....	153	mediabron wijzigen .....	205
Knoppen voor de ruiten .....	18, 142	bochtverlichting .....	151	weergaven en symbolen .....	205
Koelsysteem		coming home .....	150	Menu Service	
koelvloeistof bijvullen .....	322	controle- en waarschuwinglampjes .....	147	motorcodes .....	110
koelvloeistof controleren .....	322	dagrijverlichting .....	148	olieservice terugzetten .....	110
koelvloeistofpeil controleren .....	322	derde remlicht .....	100	service-intervalindicatie .....	110
Koelvloeistof van de motor		een lamp vervangen .....	95	tijd .....	110
het peil controleren .....	322	grootlicht .....	32	Trip terugzetten .....	110
Koplampen		grootlichthendel .....	149	Middenconsole .....	13
rijden in het buitenland .....	151	interieurverlichting en leeslampjes voorin .....	100	Milieu	
Koppeling (controlelampje) .....	254	kentekenverlichting .....	100	milieubewust rijden .....	258
Krik .....	53	knipperlichthendel .....	149	milieuvriendelijkheid .....	257
steunpunten .....	55	kofferbaklampje .....	101	Milieu-eisen	
<b>L</b>		leaving home .....	150	tanken .....	310
Lading op dak .....	170	leeslampjes .....	153	MirrorLink .....	195
technische gegevens .....	170	lichtbundelhoogteverstelling .....	152	Mistachterlicht	
Lakwerk van de wagen		lichtschakelaar .....	148	controlelampje .....	147
verzorging .....	341	mistlampen .....	149	Mistlampen met de cornering-functie .....	151
Lampen		mistlicht met cornering-functie .....	151	Mobiele telefoons .....	309
een lamp vervangen .....	95	parkeerlicht .....	149	Motor	
mistlampen .....	149	schakelaarverlichting .....	153	geluiden .....	236
Lampje mistlicht .....	98	snelwegverlichting .....	151	hulp bij het starten .....	59
		verlichting van de instrumenten .....	153		

inrijden .....	257	verbruik .....	321	navigatie met afbeeldingen .....	219
Start-stopsysteem .....	262	verversen .....	320, 321	reisdoel op de kaart kiezen .....	212
Motor afzetten .....	232	Motoroliedruk		route .....	213
Motorcode .....	349	controlelampje .....	320	vCards importeren .....	219
Motorcodes		Motorregeling .....	260	verkeersmeldingen (TRAFFIC) .....	218
tonen .....	110	controlelampje .....	260	voorspellende navigatie .....	218
Motor en contact		Motorruimte .....	317, 319	weergave wijzigen .....	216
automatisch uitschakelen van het contact .....	234	accu .....	325	Navigatiemeldingen .....	213
motor afzetten .....	236	koelvloeistof .....	322	Nieuwe sleutels .....	129
motor starten .....	235	motorolie .....	320, 321	Noodbediening	
motor starten met Press & Drive .....	235	openen .....	17	bijrijdersportier .....	16
motor voorverwarmen .....	235	remvloeistof .....	323	keuzehendel .....	41
My Beat .....	236	ruitensproeiervloeistof .....	325	Noodgevallen .....	86
Motorgegevens .....	352	sluiten .....	18	brandblusser .....	86
Motorkap .....	317, 319	veiligheidsaanwijzingen .....	317	de accu vervangen .....	327
openen .....	17	Motor starten		een doorgebrande zekering vervangen .....	50
sluiten .....	18	benzine .....	230	een wiel verwisselen .....	53
Motorkoelvloeistof .....	47	diesel .....	231	gevarendriehoek .....	86
controlelampje .....	117	Motor voorverwarmen .....	235	lampen .....	51
G12 plus-plus .....	47	Multifunctie-indicatie .....	110	lekke band .....	51
G13 .....	47	Multifunctiestuurwiel .....	122	noodknipperlichten .....	152
peil controleren .....	322	met spraakbediening .....	123	noodprogramma automatische transmis- sie .....	253
specificaties .....	47	zonder spraakbediening .....	127	Reservewiel .....	333
temperatuurmeter .....	117	Multimedia .....	228	Stepen van de wagen .....	58
waarschuwingslampje .....	117	My Beat .....	236	Startkabels .....	59
Motorolie .....	46, 320	<b>N</b>		verbanddoos .....	86
bijvullen .....	321	Navigatie .....	210	wagengereedschap .....	86
diesel .....	320	aanwijzingen en symbolen .....	211	zekeringen .....	50
eigenschappen van de olie .....	46	bijzondere reisdoelen (POI) .....	215	Noodknipperlichten .....	152
Inspectie Service .....	320	extra venster .....	216	Noodontgrendeling	
oliepeil controleren .....	321	hoofdmenu .....	211	achterklep .....	17
oliepeilstok .....	321	ingave reisdoel .....	212	Noodremhulpstelsysteem	
onderhoudsintervallen .....	320	mijn reisdoelen .....	214	aanwijzingen op het scherm .....	270
specificaties .....	320	navigatiemeldingen .....	213	bediening .....	272
Specificaties .....	47				



beperkingen van het systeem .....	273	met de schakelaar van de centrale ver-		automatische activering .....	289
functiestoring .....	271	grendeling .....	134	omgevingssignaal .....	288
radarsensor .....	272	motorkap .....	17	parkeerhulp achter .....	291
tijdelijk uitschakelen .....	273	ruiten .....	142	parkeerhulp plus .....	288
Noodreserwiel .....	333	tankklep .....	46, 310, 311	sensoren en camera: reinigen .....	340
Noodvergrendeling van het bijrijdersportier ...	16	Opening		storing .....	291, 292
<b>O</b>		glazen dak .....	145	trekhaak .....	291, 292
Octaangehalte (benzine) .....	312	Opening en sluiting .....	129	visuele indicatie .....	290
Olie verversen .....	321	met de schakelaar van de centrale ver-		zie ook Parkeerhulp .....	286, 288, 291
Onderdelen .....	308	grendeling .....	134	Parkeerhulp achter .....	291
Onderhoudsintervallen .....	320	Openings- en sluitautomaat		Parkeerhulpsysteem	
Ontgrendelen en vergrendelen		elektrische ruitbediening .....	144	zie Parkeerhulp .....	286, 288, 291
met afstandsbediening .....	130	Opslag van ongevalgegevens .....	345	Parkeren .....	238, 250
met de schakelaar van de centrale ver-		Opstarten .....	230, 231	Parkeren (automatische transmissie) .....	250
grendeling .....	134	na een lege tank .....	232	ParkPilot	
met Keyless Access .....	135	Overzicht		zie Parkeerhulp .....	286, 288, 291
Ontluchtingsgleuven .....	165	bestuurdersruimte .....	103	Passagiers achterin	
Opbergvak		controle- en waarschuwingslampjes .....	37	zie Juiste zithouding .....	64, 65, 66
bijrijderszijde .....	162	van de instrumenten .....	106	Pedalen .....	68
opbergzak in de stoel .....	163	van de structuur van de menu's .....	110	Plaatsing van de gordelband	
paneel van het voorportier .....	163	Overzicht van de motorruimte .....	319	bij zwangere vrouwen .....	73
stoel rechtsvoor .....	162	Overzicht van het bestuurdersgedeelte		Portieren	
Opbergvakken .....	162	stuur links .....	9	kinderslot .....	138
Opbergvak wagendocumentatie .....	162	stuur rechts .....	10	openen en sluiten .....	15
Openen		Overzicht van het bijrijdersgedeelte		Portiergreep .....	15
motorkap .....	17	stuur links .....	11	Portiergreep binnenzijde .....	103
ruiten .....	142	stuur rechts .....	12	Portierslot .....	15
tankklep .....	310, 311	<b>P</b>		Press & Drive	
Openen en sluiten .....	129	Panoramaschuifdak		motor starten .....	235
achterklep .....	142	comfortopenen en -sluiten .....	144	startknop .....	233
glazen dak .....	145	zie ook Glazen dak .....	145	Producten voor verzorging van de wagen ...	338
in de stocilinder .....	15	Parkeerhulp		Programma launch-control (automatische	
klep van de bagageruimte .....	16	aanwijzingen en akoestische signalen aan-		transmissie) .....	251
met afstandsbediening .....	130	passen .....	290, 292		

- R**
- Radarsensor ..... 272, 277
- Radio
- Anwijzingen en symbolen ..... 202
  - frequentie veranderen ..... 202
  - hoofdmenu ..... 202
  - voorkeuzetoetsen ..... 203
  - zenderlogo's opslaan ..... 203
- Radiografische afstandsbediening ..... 130
- Rear View Camera ..... 292
- Reiniging
- Alcantara ..... 342
  - bedieningspanelen ..... 341
  - binnenkant ..... 341
  - buitenkant ..... 340
  - de wagen wassen ..... 339
  - hagedrukreinigers ..... 339
  - koolstofvezel ..... 341, 342
  - koplampen/achterlichten ..... 340
  - kunststof delen ..... 341
  - lakwerk ..... 341
  - leer ..... 342
  - ruiten ..... 341
  - ruitenwisserbladen ..... 340
  - scherm van de radio ..... 341
  - sensoren/cameralenzen ..... 340
  - sierelementen/sierlijsten ..... 340, 341
  - sierstrippen ..... 341
  - speciale zorg ..... 342
  - stoffen ..... 342
  - uitlaatpijp ..... 340
  - veiligheidsgordels ..... 342
  - wielen ..... 340
- Rembekrachtiger ..... 237, 245
- Remblokken ..... 237, 257
- Remkrachtassistent ..... 239
- automatisch inschakelen van de alarmlichten ..... 244
- Remmen
- nieuwe remblokken ..... 237
  - remkrachtassistent ..... 239
  - remvloeistof ..... 323
- Remsysteem ..... 323
- waarschuwinglampje ..... 237
- Remvloeistof ..... 48, 323
- verversen ..... 324
- Rem voor meervoudige aanrijdingen ..... 245
- Remweg ..... 237
- Reparatiewerkzaamheden ..... 308
- Reserveonderdelen ..... 308
- Reservesleutel ..... 129
- Rijden
- met aanhangwagen ..... 296, 304, 350
  - met een aanhangwagen ..... 301, 305
  - rijden in het buitenland ..... 151, 261
  - veilig ..... 63
  - waden ..... 261
  - zuinig ..... 258
- Rijden in het buitenland
- benzine ..... 261
  - koplampen ..... 151
  - koplampen/elementen/sierlijsten ..... 151
- Rijgegevens ..... 110
- Rijmodus ..... 285
- Rijprofiel ..... 285
- Rijveiligheid ..... 63
- Risico's als de veiligheidsgordels niet omgedaan worden ..... 72
- Roetfilter
- storing ..... 261
- Ruiten
- elektrisch ..... 18, 142
  - Ruitensproeier ..... 154
  - Ruitensproeiers ..... 48
  - Ruitenwisser achter ..... 33, 154
  - Ruitenwisserblad achterruit
    - reiniging ..... 62
    - vervangen ..... 62
  - Ruitenwisserbladen
    - reiniging ..... 340
  - Ruitenwisserbladen achter ..... 89
  - Ruitenwisserbladen vervangen ..... 89
  - Ruitenwisserbladen voor ..... 89
  - servicestand ..... 61
  - Ruitenwissers
    - het wisserblad omhoog zetten ..... 61
    - het wisserblad verwijderen ..... 61
    - servicestand ..... 61
  - Ruitenwisser voor ..... 33, 154
- S**
- SAFE ..... 232
- Safe-beveiliging ..... 132
- Schakelaar
- noodknipperlichten ..... 152
- Schakelbak ..... 246
- Schakelen ..... 40
- automatisch ..... 40
  - handmatig ..... 40
  - kickdown ..... 286
  - schakelbak ..... 246
  - versnelling inschakelen [schakelbak] ..... 246
- Scherf van de radio: reinigen ..... 341
- Scherf van het instrumentenpaneel ..... 108
- Schuifdak ..... 18

SEAT Digital Cockpit .....	106	Sleutels		Start-stopsysteem	
informatieprofielen .....	107	autosleutel .....	129	aanwijzingen voor de bestuurder .....	262
navigatiekaart .....	107	batterij vervangen (autosleutel) .....	131	controlelampjes .....	262
SEAT Drive Profile .....	234	ontgrendelen en vergrendelen .....	15, 130	de motor start vanzelf .....	262
SEAT Media Control .....	198	reservesleutel .....	129	de motor stopt niet .....	262
overdracht van gegevens en controlefuncties .....	199	synchroniseren .....	131	motor starten en afzetten .....	262
SEAT Originele Onderdelen .....	337	Sleutelschakelaar .....	79	werking .....	262
SEAT Service Mobility .....	338	Slijtage van de banden .....	329	Start/stop-systeem	
Selectief openen .....	133	Slotcilinder van het portier .....	15	uitschakelen/inschakelen .....	264
Selective Catalytic Reduction		Sluit- en startstelsel zonder sleutel Keyless Access		Starten bij slepen .....	90
zie Uitlaatgasreinigingssysteem (diesel) ...	315	Access		Starten door aanslepen .....	59
Service		zie Keyless Access .....	135	Starthulp .....	59
digitaal onderhoudsschema .....	335	Sluiten .....	129	beschrijving .....	60
flexibele service .....	335	glazen dak .....	145	Starthulp op hellingen .....	245
gebruiksomstandigheden .....	336	motorkap .....	18	Startkabels .....	59
inspectie .....	335	ruit .....	142	Startknop .....	233
olieservice .....	335	Sluiting		Stoel	
omvang van een servicebeurt .....	337	glazen dak .....	145	afneembare hoezen .....	161
servicebewijs .....	335	Sluitkrachtbegrenzing		verwarming .....	159
servicewerkzaamheden .....	335	glazen dak .....	146	Stoel verstellen .....	157
vaste service .....	335	gordijntje zonnescerm (glazen dak) .....	146	Stoelverwarming .....	159
Service-intervalindicatie .....	110, 118, 336	ruit .....	143	Stoffen: reinigen .....	342
Service-mededeling: raadplegen .....	118	Sneeuwkettingen .....	57, 351	Stoffilter .....	171
Sfeerlicht .....	153	Snelheidsbegrenzer .....	266	Stopcontact .....	164
Sigarettenaansteker .....	164	aanwijzingen op het scherm .....	266	aanhangwagen .....	303
Signaalversterker .....	228	bedienen .....	267	Storing	
Sleepogen .....	58	controlelampje .....	266	glazen dak .....	145
achterin .....	91	Snelheidsregelsysteem .....	38, 265	katalysator .....	260
voarin .....	91	bedienen .....	265	roetfilter .....	261
Sleutel met afstandsbediening		controle- en waarschuwingslampjes .....	265	Storingen door mobiele telefoon .....	185
ontgrendelen en vergrendelen .....	130	Snelheidswaarschuwing .....	112	Storing in het sperdifferentieel (EDS)	
		Sportstand .....	241	controlelampje .....	242
		Start-Stop .....	262	Storing van de motor	
				controlelampje .....	260
				Stroom .....	164

Stuur			
verstellen .....	21	mobiele telefoon koppelen .....	223
Stuurbekrachtiging .....	255	oproeplijsten .....	227
Stuurhoogteverstelling .....	65	plaatsen met bijzondere voorschriften .....	222
Stuurinrichting .....	65, 255	telefoonnummer ingeven .....	226
controlelampje .....	256	weergaven en symbolen .....	225
stuurslot .....	255	Temperatuurmeter	
tegenstuurhulp .....	256	buiten .....	108
Stuurwiel		van de motorkoelvloeistof .....	117
hendels voor handmatig schakelen (auto-		Temperatuur van de koelvloeistof	
matische transmissie) .....	249	veiligheidsaanwijzingen .....	323
Symbool van Engelse sleutel .....	118	Tijd	
Systeem achteruitrijhulp .....	292	instellen .....	110, 114
<b>T</b>		Tiptronic (automatische transmissie) .....	249
Tank bijvullen .....	310	Tiptronic (automatische versnellingsbak) .....	246
Tankdop		Toerenteller .....	105, 106, 114
openen en sluiten .....	46	Toeter .....	103
Tanken .....	310	Toetsen van infotainment .....	185
aardgas .....	311	Top Tether .....	27, 30
brandstofmeter .....	115	Top Tether-systeem .....	27, 30
controlelampje .....	115	Trekhaak voor aanhangwagen .....	296
gasreservoirmeter .....	116	beschrijving .....	296
Tankklep openen .....	310	kogelkop .....	303
Tankklep		naderhand inbouwen .....	306
openen en sluiten .....	46	werking en onderhoud .....	301
Technische gegevens		Typeplaatje .....	349
lading op dak .....	170	Tyre Mobility System	
Technische kenmerken .....	349	zie Bandenafdichtset .....	87
Technische wijzigingen .....	308	<b>U</b>	
Tegenstuurhulp .....	256	Uitlaatgascontrolesysteem	
Telefoon		controlelampje .....	260
algemene informatie .....	221	Uitlaatgasreinigingssysteem	
Bluetooth®-profielen .....	222	diesel .....	315
hoofdmenu .....	225	katalysator .....	260
		roetfilter .....	261
		Uitrusting .....	308
		Uitschakeling van cilinders	
		zie Actieve cilinderregeling (ACT) .....	108
		Uitschakelvertraging (infotainmentsysteem) .....	185
		USB .....	228
		externe gegevensdrager aansluiten .....	206
		<b>V</b>	
		Veiligheid	
		buiten werking stellen van de airbag van	
		de bijrijder .....	22
		kinderzitjes .....	81
		veilig rijden .....	63
		veilig vervoer van kinderen .....	81
		Veiligheidsaanwijzingen	
		gebruik van de kinderzitjes .....	24, 82
		gebruik van de veiligheidsgordels .....	71
		gordelspanners .....	74
		hoofdairbags .....	23
		temperatuur van de koelvloeistof .....	323
		voorairbags .....	77
		zij-airbags .....	78
		Veiligheidsgordel losgespen .....	73
		Veiligheidsgordel losmaken .....	20
		Veiligheidsgordels	
		aansluiten .....	73
		beschermende werking .....	70
		controlelampje .....	69
		doel .....	69, 75
		niet vastgegespt .....	72
		veiligheidsaanwijzingen .....	71
		verstellen .....	20
		Veiligheidsvoorzieningen .....	64

Velgen		Verwarmbare buitenspiegels		Waarschuwinglampjes	
een wiel verwisselen .....	53	verwarmbaar .....	156	motorkoelvlloeistof .....	117
kettingen .....	351	Verwarmen .....	176	Waarschuwingssymbolen .....	121
Ventileren .....	175	Verwarming .....	175	Waden door ondergelopen wegdelen .....	261
Verbanddoos .....	86	voorruit en zijruiten ontwasemd houden ...	176	Wagen	
Vergrendelen en ontgrendelen		voorruit ontdooien .....	176	chassisnummer .....	349
in de slotcilinder .....	15	Verwarming en frisse lucht .....	175	identificatienummer .....	349
met de schakelaar van de centrale ver-		bedieningselementen .....	175	kenmerkende gegevens .....	349
grendeling .....	134	Verwarming en ventilatie .....	44	ontgrendelen en vergrendelen met Keyless	
met Keyless Access .....	135	Verwijderen		Access .....	135
Vergrendelen en ontgrendelen		gordelspanner .....	74	opkrikken .....	55
in de slotcilinder .....	15	Verzorging van de wagen .....	338	typeplaatje .....	349
Vergroten		servicestand van de ruitenwissers .....	61	Wagenaccu .....	49
bagageruimte .....	160	Vloeistofniveaus controleren		Wagengegevens .....	357
Verkeerde zithouding .....	66	motorruimte .....	319	Wagengereedschap .....	53
Verlichting van het instrumentenpaneel .....	153	Vloermatten .....	68	houder .....	86
Verloop van de gordels		Voertuig omhoog brengen .....	55	Wagen laden	
bij zwangere vrouwen .....	20	Voorairbag buiten werking stellen .....	79	dakdragersysteem .....	170
veiligheidsgordels .....	20, 73	Voorairbags .....	21, 77	Wagen opkrikken .....	55
Vermoeidheidsherkenning .....	113	veiligheidsaanwijzingen .....	77	Wagen slepen .....	89
Versnelling ingeschakeld .....	40	Voorairbag van de bestuurder		Wat beïnvloedt de rijveiligheid negatief? .....	63
Versnellingshendel .....	40	buiten werking stellen .....	22	Water voor de ruitenwissers	
Verstelbare bodem van de bagageruimte .....	167	controlelampje .....	80	bijvullen .....	325
Verstellen		Vóór elke rit .....	63	controleren .....	325
achterste hoofdsteunen .....	158	Voorgloeisysteem .....	232	vulhoeveelheden .....	325
hoofdsteunen achterin .....	68	controlelampje .....	260	Wielbouten .....	54, 351
hoofdsteunen voorin .....	67	Voorruit ontdooien .....	176	aanhaalmoment .....	56, 332
stoelen .....	64	Voorstoelen		doppen .....	54
voorste hoofdsteunen .....	158	handmatig verstellen .....	19	Wieldop .....	53
Verstellen van de voorstoelen		Voorwerpen transporteren		verwijderen .....	54
Lendensteun verstellen .....	157	bevestigingsogen .....	167	Wielen .....	327, 351
Vervanging		dakdragersysteem .....	168, 170	centrale wieldop .....	53
onderdelen .....	308			nieuwe wielen .....	330
Vervoer van kinderen .....	81			reserve .....	333
				sneeuwkettingen .....	57

## W

Waar moet u op letten voordat u gaat rijden? . 63

uit- en inbouwen .....	56	Zonneschermen	
verwisselen .....	53	schuifdak .....	146
wieldop .....	53		
Wiel verwisselen			
wielbouten .....	54		
Winterbanden			
afmetingen .....	334		
Winterse omstandigheden			
Accu .....	325		
banden .....	334		
diesel .....	313		
glazen dak .....	145		
sneeuwkettingen .....	57		
Wireless Charger .....	228		
WLAN .....	199		
externe audiobron aansluiten .....	208		

**X**

XDS .....	244
-----------	-----

**Z**

Zekeringen .....	50, 93
doorgebrande zekeringen herkennen .....	51
onderscheid met kleuren .....	50
vervangen .....	50
voorbereiding voor vervanging .....	50
zekeringenhouder .....	93
Zendapparatuur .....	309
Zij-airbags	
beschrijving .....	23
veiligheidsaanwijzingen .....	78
Zithouding .....	64
Zitplaatsen van de wagen .....	69
Zonnekleppen .....	154

SEAT S.A. is voortdurend bezig alle uitvoeringen en modellen verder te ontwikkelen. Wij vragen u dan ook begrip voor het feit dat er zich op ieder moment wijzigingen in de geleverde wagen kunnen voordoen voor wat betreft vorm, uitrusting en techniek. Er zijn op basis van de gegevens, illustraties of beschrijvingen in deze handleiding geen rechten te ontleen.

De teksten, afbeeldingen en voorschriften in deze handleiding zijn gebaseerd op de stand van de informatie op het moment van het ter perse gaan. Fouten of weglatingen uitgezonderd, is de informatie in deze handleiding geldig op de datum van het ter perse gaan van deze uitgave.

Herdruk, weergave of vertaling, hetzij gedeeltelijk of in zijn geheel, is niet toegestaan tenzij SEAT hiervoor uitdrukkelijk schriftelijk haar toestemming heeft gegeven.

SEAT behoudt zich alle rechten voor volgens de Wet omtrent het "Copyright".

 Dit papier is vervaardigd met celstof die zonder chloor gebleekt is.

© SEAT S.A. - Herdruk: 15.11.18

Hollandés 6F0012732BE (11.18)



6F0012732BE

