

 SEAT



# Ibiza

Instructieboek

## Wagengegevens

Model:
Kenteken:
Chassisnummer:
Dag voertuigregistratie en -overdracht:
Officiële SEAT dealer:
Serviceadviseur:
Telefoon:

## Ontvangstbevestiging van documenten en autosleutels

Bij de wagen zaten:	JA	NEE
Boorddocumentatie	<input type="checkbox"/>	<input type="checkbox"/>
Eerste sleutel	<input type="checkbox"/>	<input type="checkbox"/>
Tweede sleutel	<input type="checkbox"/>	<input type="checkbox"/>
De correcte werking van de sleutels is gecontroleerd	<input type="checkbox"/>	<input type="checkbox"/>
Plaats:		
Datum:		
Handtekening van de gebruiker van de wagen:		

## Inleiding

U hebt voor SEAT gekozen, wij danken u voor uw vertrouwen.

Met uw nieuwe SEAT kunt u genieten van een wagen met de meest geavanceerde technologie en hoogwaardige uitrusting.

We bevelen u aan om dit instructieboekje aandachtig te lezen en u op die manier vertrouwd te maken met de wagen, zodat u elke dag opnieuw kunt genieten van alle functies.

De informatie over de bediening wordt aangevuld met aanwijzingen voor de werking en het onderhoud van de wagen, om de veiligheid en het waardebehoud ervan te waarborgen. Tevens vindt u praktische tips en handige suggesties om efficiënt en milieubewust met de wagen te kunnen rijden.

Wij wensen u veel plezier met uw wagen en een goede reis.

**SEAT, S.A.**

### **ATTENTIE**

**Houd rekening met de belangrijke veiligheidswaarschuwingen met betrekking tot de voorairbag van de bijrijder**  
»» pag. 32, Plaatsing en gebruik van kinderzitjes.

## Over dit boekje

Dit instructieboekje is geldig voor alle varianten en versies van uw SEAT-model. Daarin worden alle uitrustingen en modellen beschreven zonder te specificeren of het gaat om optionele uitrustingen of varianten van het model. Daarom kunnen ook uitrustingen beschreven worden die niet aanwezig zijn in uw auto of die enkel in sommige landen beschikbaar zijn. Raadpleeg de uitrusting van uw auto in de documentatie die ermee wordt overhandigd. Wenst u meer gedetailleerde informatie, ga dan naar uw SEAT-dealer.

Alle gegevens in dit instructieboekje komen overeen met de informatie die beschikbaar is bij de sluiting van de redactie. Aangezien de auto in voortdurende ontwikkeling is, kunnen er verschillen zijn ten opzichte van de gegevens die in dit instructieboekje vermeld staan. Daarom worden geen klachten aanvaard indien de gegevens, afbeeldingen of beschrijvingen niet overeenstemmen.

Indien u de auto verkoopt of uitleent aan derden, zorg dan dat de volledige wagendocumentatie zich erin bevindt. SEAT beveelt ook aan om het infotainmentsysteem terug te zetten naar de fabrieksinstellingen om alle persoonsgegevens te wissen.

De **afbeeldingen** zijn een standaardweergave en kunnen enigszins afwijken ten opzichte van uw wagen.

De **richtingaanduidingen** (links, rechts, voor, achter) die in dit instructieboekje genoemd worden zijn gerelateerd aan de rijrichting van de wagen, tenzij anders aangegeven.

Dit instructieboekje is opgesteld voor **wagens met stuur links**. In wagens met stuur rechts zijn de bedieningselementen anders ingericht dan getoond in de afbeeldingen of beschreven in de teksten.

Technische wijzigingen aan de wagen of belangrijke thema's inzake veiligheid die aan het licht zijn gekomen na sluiting van de editie worden opgenomen in een supplement dat bij de wagen documentatie wordt gevoegd.

- Ⓞ De **geregistreerde handelsmerken** zijn aangegeven met Ⓞ. Wordt dit symbool niet aangegeven, dan houdt dit niet in dat het geen geregistreerd merk betreft.
- >> Geeft aan dat het onderwerp op de volgende bladzijde doorgaat.

In deze handleiding hebt u toegang tot de informatie via:

- Thematische inhoudsopgave met de algemene structuur van de handleiding per hoofdstuk.
- Visuele inhoudsopgave, waar grafisch staat aangegeven op welke pagina de "essentiële" informatie gevonden kan worden en die wordt uitgebreid in de overeenkomstige hoofdstukken.

- Alfabetische inhoudsopgave, met tal van termen en synoniemen die het zoeken naar informatie vergemakkelijkt.

### ⚠ ATTENTIE

Teksten met dit symbool bevatten informatie over uw veiligheid en wijzen op gevaarlijke situaties die kunnen leiden tot ongevallen of verwondingen.

### ⓘ VOORZICHTIG

Teksten waarvoor dit symbool staat attenderen u op mogelijke schade aan uw wagen.

### 🌿 Milieu-aanwijzing

In teksten met dit symbool staan aanwijzingen over milieubescherming.

### ℹ Let op

In teksten met dit symbool ervoor staat extra informatie

## Digitaal instructieboekje

Op de officiële website van SEAT kunt u de digitale versie van de handleiding bekijken:



- scan de QR-code »»» **afb. 1**
- **OF** voer het volgende adres in de webbrowser in:

<http://www.seat.com/owners/your-seat/manuals-offline.html>

en selecteer uw wagen.

## Gerelateerde video's

De bediening van een aantal wagenfuncties kan worden getoond in de vorm van video-instructies:



- scan de QR-code »»» **afb. 2**
- **OF** voer het volgende adres in de webbrowser in:

<http://www.seat.com/owners/your-seat/manuals-offline.html>

selecteer uw wagen en vervolgens de optie "Multimedia".

### **i** Let op

**De video-instructies zijn maar in een aantal talen beschikbaar.**



## Inhoudsopgave

<b>Overzicht van de wagen</b> .....	7	Starthulp .....	53	<b>Vervoeren en praktische uitrustingen</b> .....	138
<b>Buitenaanzicht</b> .....	7	Motor starten door slepen en auto wegslepen .....	55	Bagage opbergen .....	138
<b>Buitenaanzicht</b> .....	8	<b>Zekeringen en lampjes</b> .....	59	Bagageruimte .....	139
<b>Overzicht (stuur links)</b> .....	9	Zekeringen .....	59	Dakdragersysteem .....	142
<b>Overzicht (stuur rechts)</b> .....	10	Vervangen van lampjes .....	62	Opbergvak .....	143
<b>Binnenaanzicht</b> .....	11	<b>Bedienen</b> .....	69	Bekerhouders .....	145
<b>Veiligheid</b> .....	12	<b>Bestuurdersgedeelte</b> .....	69	Stopcontacten .....	146
<b>Veilig rijden</b> .....	12	Binnenaanzicht .....	69	<b>Airconditioning</b> .....	147
Rijadviezen .....	12	<b>Instrumenten en controlelampjes</b> .....	70	Verwarming, ventilatie en koeling .....	147
Juiste zithouding van de inzittenden .....	13	Instrumentenpaneel .....	70	<b>Infotainmentsysteem</b> .....	154
Pedaalruimte .....	16	Bediening van het instrumentenpaneel .....	89	<b>Inleiding</b> .....	154
<b>Veiligheidsgordels</b> .....	16	Controlelampjes .....	91	Eerste stappen .....	154
Waarom veiligheidsgordels? .....	16	Infotainmentsysteem .....	93	Overzicht en bedieningselementen .....	158
Hoe worden veiligheidsgordels goed vastgegespt? .....	20	Multifunctiestuurwiel .....	98	Algemene bedieningsaanwijzingen .....	160
Gordelspanners .....	22	<b>Openen en sluiten</b> .....	99	<b>Dataoverdracht</b> .....	167
<b>Airbagsysteem</b> .....	23	Autosleutelset .....	99	SEAT CONNECT .....	167
Korte inleiding .....	23	Centrale vergrendeling .....	101	Full Link .....	172
Werking van de airbags .....	25	Alarmsysteem .....	109	WLAN-toegangspunt .....	177
<b>Veilig vervoer van kinderen</b> .....	30	Portieren .....	111	<b>Bediening van de infotainment</b> .....	179
Veiligheid van kinderen .....	30	Achterklep .....	113	Spraakbediening .....	179
<b>Noodgevallen</b> .....	41	Knoppen voor de ruiten .....	115	Radiofunctie .....	181
<b>Zelfhulp</b> .....	41	Glazen dak .....	117	Mediafunctie .....	185
Service van info-oproep, pechoproep en noodoproep .....	41	<b>Licht</b> .....	120	Navigatie .....	188
Nooduitrusting .....	42	Verlichting van de wagen .....	120	Telefooninterface .....	196
Bandenreparatie .....	43	Binnenverlichting .....	127	Multimedia .....	201
Een wiel verwisselen .....	46	<b>Zicht</b> .....	129	<b>Rijden</b> .....	203
Ruitenwisserbladen vervangen .....	51	Ruitenwisser voor en achter .....	129	<b>Starten en rijden</b> .....	203
		Achteruitkijkspiegels .....	131	Motor starten en afzetten .....	203
		Bescherming tegen de zon .....	133	Start-stopsysteem .....	208
		<b>Stoelen en hoofdsteunen</b> .....	134	Schakelbak .....	210
		Stoelen verstellen .....	134	Automatische versnellingsbak/automatische DSG-versnellingsbak .....	211
		Hoofdsteunen .....	134	Aanbevolen versnelling .....	217
		Functies van de stoelen .....	137	Besturing .....	218

SEAT-rijprofielen (SEAT Drive Profile) .....	219	<b>Advies en actie</b> .....	279	<b>Technische gegevens</b> .....	327
Aanwijzingen voor het rijden .....	220	<b>Controleren en bijvullen</b> .....	279	<b>Aanwijzingen over de technische gegevens</b> .....	327
<b>Systemen ter ondersteuning van de bestuurder</b> .....	223	Tanken .....	279	Wat u moet weten .....	327
Algemene aanwijzingen .....	223	Brandstoftypen .....	281	<b>Trefwoordenlijst</b> .....	333
Sensoren en camera's van rijhulpsystemen .....	224	Motorregeling en uitlaatgasreinigingssysteem .....	284		
Snelheidsregelsysteem (SRS) .....	227	Motorruimte .....	285		
Snelheidsbegrenzer .....	229	Motorolie .....	289		
Noodremhulpsysteem (Front Assist) .....	231	Koelsysteem .....	292		
Automatische afstandsregeling (ACC - Adaptive Cruise Control) .....	234	Remvloeistof .....	294		
Rijstrookbehoudassistent (Lane Assist) .....	240	Reservoir ruitensproeiervloeistof .....	295		
Bestuurdershulpsysteem (Travel Assist) .....	242	Accu van 12 volt .....	296		
Rijstrookwisselassistent (Side Assist) met uitparkeerassistent (RCTA) .....	245	<b>Wielen</b> .....	299		
<b>Remmen en parkeren</b> .....	250	Wielen en banden .....	299		
Remsysteem .....	250	Bandenspanningscontrolesysteem .....	305		
Remstabiliserings- en remhulpsystemen .....	253	Noodreservewiel .....	307		
Parkeren .....	256	<b>Interval service</b> .....	309		
<b>Hulpsystemen om te parkeren en manoeuvreren</b> .....	257	<b>Onderhoudsprogramma SEAT</b> .....	309		
Hulpsystemen om te parkeren en manoeuvreren (Park Pilot) .....	257	Onderhoudsintervallen .....	309		
Parkeerhulp plus .....	258	Bijkomende serviceaanbiedingen .....	311		
Hulp bij het achteruit parkeren .....	261	Garantie .....	312		
Achteruitrijhulp (Rear View Camera) .....	262	<b>Regelmatig onderhoud</b> .....	312		
<b>Trekhaak voor aanhangwagens en aanhangwagens</b> .....	264	Verzorging en schoonmaak .....	312		
Rijden met een aanhangwagen .....	264	<b>Accessoires en technische wijzigingen</b> .....	318		
Trekhaak voor aanhangwagens .....	272	Accessoires, onderdelen en reparatiewerkzaamheden .....	318		
Naderhand inbouwen van een trekhaak .....	278	<b>Gebruikersinformatie</b> .....	320		
		<b>Gebruikersinformatie</b> .....	320		
		Door regelapparaten opgeslagen gegevens .....	320		
		Andere nuttige informatie .....	320		
		Radioapparatuur .....	321		



## Buitenaanzicht

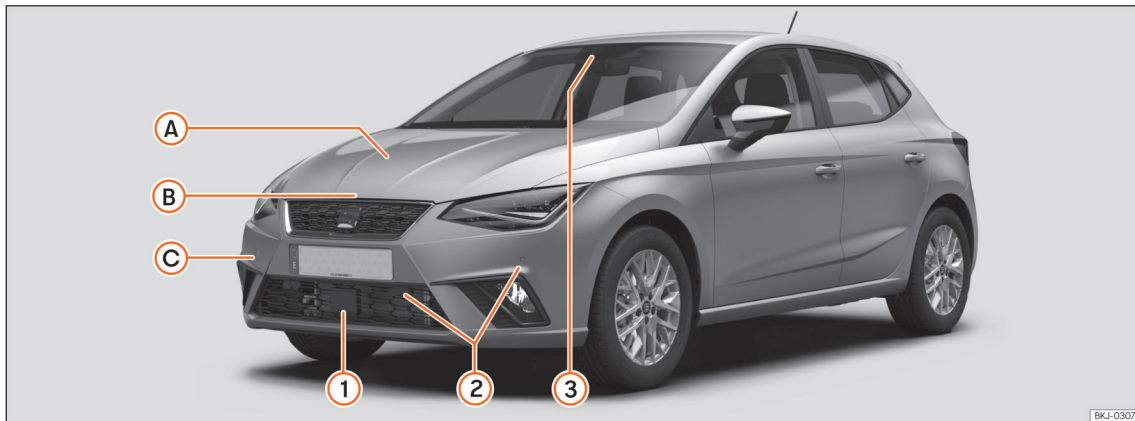

### Sensoren van rijhulpsystemen » pag. 223

- ① Voorradar
- ② Sensoren parkeerhulp
- ③ Multifunctionele voorcamera

### A Controle van niveaus

- Olie » pag. 289
- Remvloeistof » pag. 294
- Accu » pag. 296

### B Motorkap

- Ontgrendelingshendel » pag. 287
- Openen/sluiten » pag. 287

### C De auto slepen

- Sleepoog » pag. 57

– Starten door slepen » pag. 55

## Buitenaanzicht

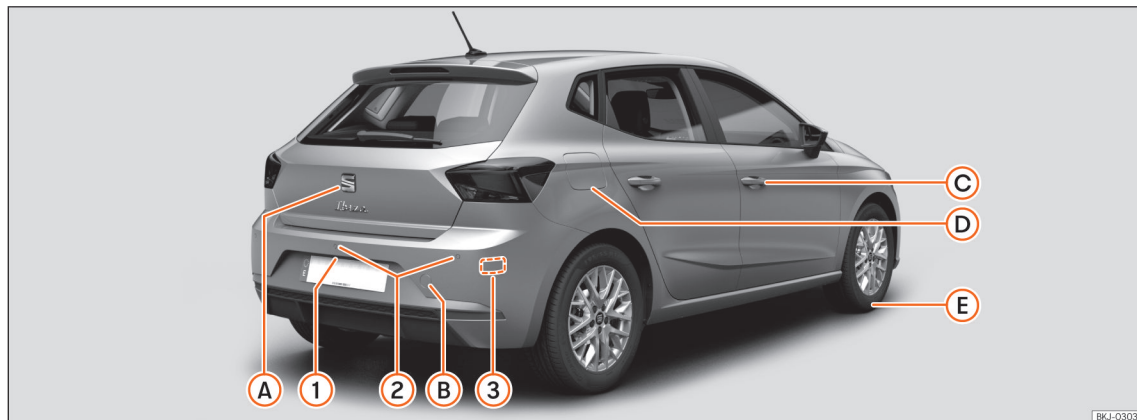

BKJ-0303

### Sensoren van rijhulpsystemen » pag. 223

- ① Achtercamera
- ② Sensoren parkeerhulp
- ③ Radars achterin

### A Achterklep

- Van buitenaf openen » pag. 114
- Noodopenen » pag. 114

### B De auto slepen

- Sleepoog » pag. 57
- Starten door slepen » pag. 55

### C Openen en sluiten

- Portieren » pag. 111
- Centrale vergrendeling » pag. 101
- Noodvergrendeling » pag. 112

### D Brandstoftank

- Vulcapaciteit » pag. 328
- Dop openen/sluiten » pag. 279

### E Wat te doen bij lekke band

- Bandenaafdichtset » pag. 43
- Wiel verwisselen » pag. 46

## Overzicht (stuur links)

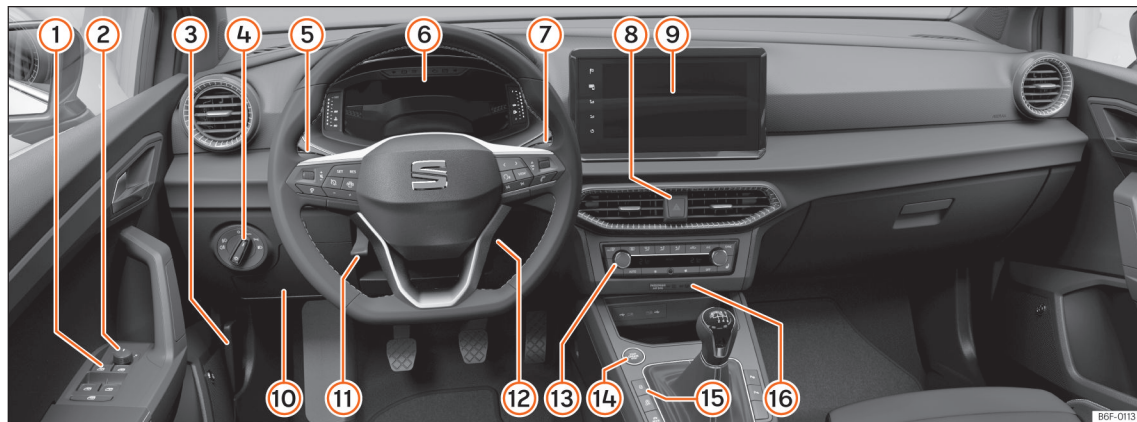

- ① Elektrische ruitbediening » pag. 115
- ② Instelling buitenspiegels » pag. 131
- ③ Hendel voor het openen van de motorkap » pag. 287
- ④ Lichtschakelaar » pag. 120
- ⑤ Knipperlicht- en grootlichthendel » pag. 122
- Cruisecontrol » pag. 227
- ⑥ Controlelampjes » pag. 91
- ⑦ Ruitenwissers en -sproeier » pag. 129

- Bestuurdersinformatiesysteem » pag. 89
- ⑧ Alarmlichten » pag. 125
- ⑨ Infotainmentsysteem » pag. 93, » pag. 154
- ⑩ Zekeringen » pag. 59
- ⑪ Het stuurwiel verstellen » pag. 15
- ⑫ Contactslot » pag. 203
- ⑬ Airconditioning » pag. 147
- ⑭ Startknop » pag. 203

- ⑮ Centrale vergrendeling » pag. 101
- ⑯ Indicator voor uitschakeling van de bijrijdersairbag » pag. 27

## Overzicht (stuur rechts)

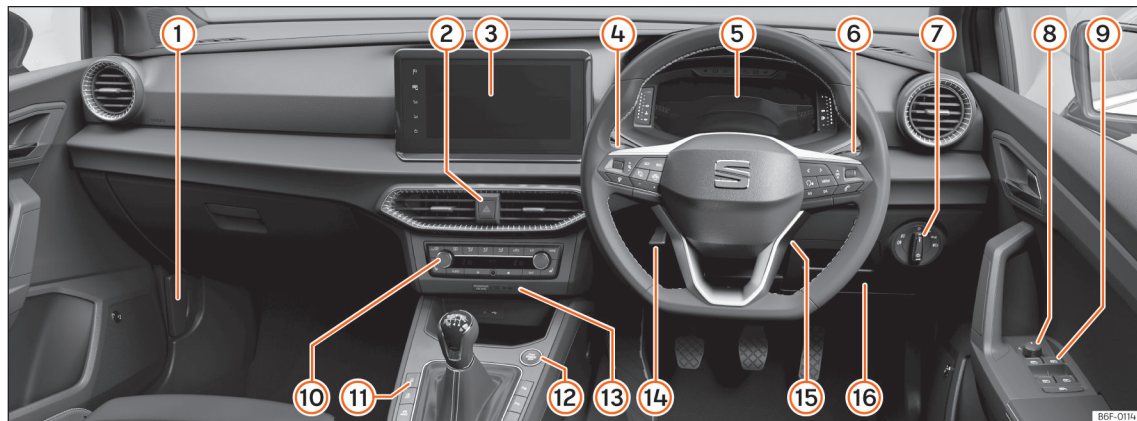

- ① Hendel voor het openen van de motorkap » pag. 287
- ② Alarmlichten » pag. 125
- ③ Infotainmentsysteem » pag. 93
- ④ Knipperlicht- en grootlichthendel » pag. 122
- Cruisecontrol » pag. 227
- ⑤ Controlelampjes » pag. 91
- ⑥ Ruitenwissers en -sproeier » pag. 129

- Bestuurdersinformatiesysteem » pag. 89
- ⑦ Lichtschakelaar » pag. 120
- ⑧ Instelling buitenspiegels » pag. 131
- ⑨ Elektrische ruitbediening » pag. 115
- ⑩ Airconditioning » pag. 147
- ⑪ Centrale vergrendeling » pag. 101
- ⑫ Startknop » pag. 203
- ⑬ Indicator voor uitschakeling van de bijrijdersairbag » pag. 27

- ⑭ Het stuurwiel verstellen » pag. 15
- ⑮ Contactslot » pag. 203
- ⑯ Zekeringen » pag. 59

## Binnenaanzicht



- ① Isofix-verankeringen » pag. 33
- ② De hoofdsteen verstellen » pag. 134
- ③ Veiligheids gordels » pag. 16
- ④ Panoramadak » pag. 117
- ⑤ Binnenspiegel » pag. 131
- ⑥ De voorairbag van de bijrijder buiten werking stellen » pag. 27
- ⑦ Handrem » pag. 252
- ⑧ De stoelen verstellen » pag. 134

## Veiligheid

### Veilig rijden

#### Rijadviezen

##### Veilig op weg

###### ⚠ ATTENTIE

- In dit hoofdstuk vindt u belangrijke informatie over hoe u en uw bijrijders met uw wagen om kunnen gaan. De overige belangrijke informatie die u moet kennen voor uw eigen veiligheid en voor de veiligheid van uw bijrijders, vindt u ook in de andere hoofdstukken van uw wagendocumentatie.
- Zorg ervoor dat de complete wagendocumentatie altijd in uw wagen ligt. Dit geldt in het bijzonder wanneer u de wagen aan anderen uitleent of verkoopt.

##### Vóór elke rit

Let vóór elke rit op de volgende punten voor uw eigen veiligheid en die van uw bijrijders:

- Zorg ervoor dat de verlichting en de knipverlichtingen van uw wagen optimaal werken.
- Controleer de bandenspanning.

- Zorg ervoor dat alle ruiten een helder en goed zicht naar buiten bieden.
- Ervoor zorgen dat de bagage goed vastzit » pag. 138.
- Zorg ervoor dat geen enkel voorwerp de bediening van de pedalen kan belemmeren.
- Spiegels, voorstoel en hoofdsteun verstellen naargelang uw lichaamslengte.
- Zorg dat de inzittenden op de achterbank de hoofdsteun in gebruiksstand hebben » pag. 134.
- Bijrijders erop wijzen de hoofdsteunen naargelang hun lichaamslengte te verstellen.
- Kinderen beschermen met een geschikt kinderzitje en een op een juiste wijze omgespte veiligheidsgordel » pag. 30.
- Juiste zithouding aannemen. Ook bijrijders erop wijzen de juiste zithouding aan te nemen » pag. 13.
- Steeds de veiligheidsgordel juist omgespen. Ook bijrijders erop wijzen de veiligheidsgordel juist om te gespen » pag. 16.
- U niet laten afleiden van het verkeer bijv. door uw bijrijders of een telefoongesprek.
- Nooit rijden als uw rijvaardigheid is beïnvloed (bijv. door medicijnen, alcohol, drugs).
- Verkeersregels en de aangegeven snelheden aanhouden.
- De snelheid altijd aan de weg-, verkeers- en weersomstandigheden aanpassen.
- Tijdens lange ritten regelmatig pauzeren - ten minste eens in de twee uur.
- Indien mogelijk niet rijden wanneer u moe bent of onder tijdsdruk staat.

###### ⚠ ATTENTIE

Het rijden onder de invloed van alcohol, drugs, medicijnen en verdovende middelen kan ernstige zelfs dodelijke ongevallen veroorzaken.

- Alcohol, drugs, medicijnen en verdovende kunnen de waarneming, reactietijd en veiligheid tijdens het rijden aanzienlijk schaden. U kunt hierdoor de controle over de wagen verliezen.

##### Veiligheidsvoorzieningen

Uw veiligheid en de veiligheid van uw bijrijders mag u niet op het spel zetten. Bij een ongeval kunnen de veiligheidsvoorzieningen de risico's op lichamelijk letsel reduceren. De

##### Factoren die op de veiligheid van invloed zijn

Als bestuurder draagt u de verantwoordelijkheid voor uzelf en uw bijrijders.

volgende punten omvatten een deel van de veiligheidsvoorzieningen in uw SEAT<sup>1)</sup>:

- 3-punts gordels,
- gordelbelastingsbegrenzing op de voorstoelen en de achterbank (zijkant),
- gordelspanners op de voorstoelen en de beide buitenste zitplaatsen achterin,
- voorairbags;
- zij-airbags in de rugleuningen van de voorstoelen;
- hoofdairbags;
- "ISOFIX"-bevestigingspunten voor kinderzitjes op de buitenste zitplaatsen achterin met het systeem "ISOFIX";
- in hoogte verstelbare hoofdsteunen bij de voorstoelen;
- hoofdsteunen achteraan met gebruiks- en niet-gebruiksstand.
- verstelbare stuurkolom.

De genoemde veiligheidsvoorzieningen werken samen om u en uw bijrijders in ongevalsituaties zo goed mogelijk te beschermen. Deze veiligheidsvoorzieningen zijn u en uw bijrijders van geen nut als u en uw bijrijders een verkeerde zithouding aannemen of deze voorzieningen niet juist verstellen of gebruiken.

**Vastzetten is in ieders belang!**

## Juiste zithouding van de inzittenden

### Juiste positie in de stoel

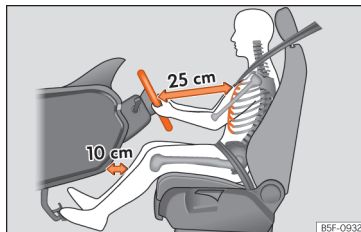

**Afb. 3** De correcte afstand tussen de bestuurder en het stuurwiel moet minstens 25 cm (10 inch) bedragen.

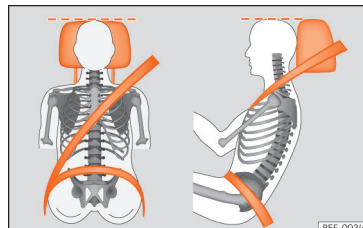

**Afb. 4** Juist verloop van de gordelband en juiste stand van de hoofdsteunen.

Hierna worden de juiste zithoudingen getoond voor de bestuurder en de andere inzittenden.

Personen die wegens hun lichaamsbouw de juiste zithouding niet kunnen aannemen, moeten informeren bij een gespecialiseerde werkplaats over mogelijke speciale inrichtingen. Alleen als een juiste zithouding wordt aangenomen, bieden veiligheidsgordel en airbag een optimale bescherming. SEAT raadt u aan de Technische Dienst te raadplegen.

Voor uw eigen veiligheid en om letsel of ongevallen bij plotseling remmen of bruske manoeuvres te voorkomen, beveelt SEAT u de volgende houdingen aan: »

<sup>1)</sup> Afhankelijk van de uitvoering/markt.

### Geldig voor alle inzittenden:

- Verstel de hoofdsteun zo dat de bovenrand hiervan op dezelfde hoogte komt te staan als de bovenzijde van het hoofd, in geen geval tot onder ooghoogte. Houd de nek zo dicht mogelijk bij de hoofdsteun »» **afb. 4.**
- Kleine personen moeten de hoofdsteun helemaal omlaagschuiven, zelfs als het hoofd onder de bovenrand ervan blijft.
- Grote personen moeten de hoofdsteun helemaal omhoogschuiven.
- Houd de voeten tijdens het rijden altijd in de voetenruimte.
- Stel de veiligheidsgordel goed af en maak hem goed vast »» **pag. 20.**

### Voor de bestuurder geldt bovendien het volgende:

- Zet de rugleuning bijna verticaal zodat uw rug geheel ertegen ligt.
- Stel het stuur zo in dat het zich op minstens 25 cm (10 inch) afstand tot het borstbeen »» **afb. 3** bevindt en kan worden vastgenomen met beide handen opzij aan de buitenkant, met licht geplooiden armen.
- Het stuur moet steeds naar de borstkas gericht zijn, nooit naar het gezicht.
- Stel de stoel zo in lengterichting in dat u de pedalen kunt intrappen met licht geplooiden knieën en er een afstand van minstens 10 cm

(4 inch) overblijft tussen het deel van de knieën en het dashboard »» **afb. 3.**

- Stel de hoogte van de stoel zo in dat het tot het hoogste punt van het stuur komt.
- Houd beide voeten altijd in de voetenruimte zodat u de wagen op elk moment onder controle hebt.

### Voor de bijrijder geldt bovendien het volgende:

- Zet de rugleuning bijna verticaal zodat uw rug geheel ertegen ligt.
- Schuif de stoel zo ver mogelijk naar achteren (minstens 25 cm tussen de borstkas en het dashboard). Als u dichterbij zit dan 25 cm, kunnen de airbags geen goede bescherming geven.

### Aantal zitplaatsen

De wagen beschikt over 5 zitplaatsen, 2 voorin en 3 achterin. Alle plaatsen beschikken over een veiligheidsgordel.

### ⚠ ATTENTIE

**Een verkeerde zithouding in de wagen kan het risico op levensgevaarlijke letsels doen toenemen bij plots remmen en bruuske manoeuvres, of wanneer de airbags afgaan bij een botsing of ongeval.**

- **Voordat u begint te rijden, moeten alle passagiers op een juiste manier gaan zitten en die zithouding ook gedurende het volledige traject aanhouden. Dit geldt ook voor het omdoen van de veiligheidsgordel.**
- **Vervoer niet meer personen dan er plaatsen met veiligheidsgordel zijn in de wagen.**
- **Om kinderen te vervoeren, gebruikt u steeds een goedgekeurd kinderzitje dat geschikt is voor hun gewicht en lengte »» pag. 30.**
- **Tijdens het rijden houdt u uw voeten steeds in de voetenruimte. Leg ze bijvoorbeeld nooit op de stoel of op het dashboard, en steek ze nooit door de ruit. Anders kunnen de airbag en veiligheidsgordel geen enkele bescherming bieden, en verhogen ze mogelijk zelfs het risico op letsels bij een ongeval.**

### Gevaren door een verkeerde zithouding

Als u de veiligheidsgordels niet of verkeerd hebt omgegespt, wordt daarmee het risico op zwaar lichamelijk letsel met eventuele dodelijke gevolgen verhoogd. Veiligheidsgordels kunnen alleen bij juiste gordelverloop hun optimale beschermende werking waarborgen. Verkeerde zithoudingen reduceren de beschermende werking van de veiligheidsgordels aanzienlijk en vergroten dus het risico op



levensgevaarlijke letsels. Het risico op ernstig lichamelijk letsel of met zelfs dodelijke gevolgen wordt vooral vergroot als een airbag die afgaat een inzittende treft die een verkeerde zithouding heeft ingenomen. De bestuurder is verantwoordelijk voor alle personen, vooral de kinderen, die hij vervoert met de wagen.

Hierna wordt bij wijze van voorbeeld een aantal verkeerde zithoudingen opgesomd, die voor alle inzittenden van de wagen gevaarlijk kunnen zijn.

### Wanneer de wagen in beweging is:

- Nooit in de wagen staan.
- Nooit op de stoelen staan.
- Nooit op de stoelen knielen.
- Nooit de rugleuning te sterk naar achteren kantelen.
- Nooit tegen het dashboard leunen.
- Nooit op de achterbank liggen.
- Nooit op het puntje van de stoel gaan zitten.
- Nooit dwars op de stoel gaan zitten.
- Nooit uit de ramen leunen.
- Nooit de voeten uit de ramen steken.
- Nooit de voeten op het dashboard leggen.
- Uw voeten nooit op het kussen van de bank of op de rugleuning van de stoel leggen.
- Nooit in de voetenruimte gaan zitten tijdens een rit.

- Nooit op de arMLEuning gaan zitten.
- Nooit rijden zonder op de stoel te zitten met de veiligheidsgordel omgedaan.
- Nooit in de bagageruimte verblijven.

### ⚠ ATTENTIE

**Een verkeerde zithouding in de wagen verhoogt het risico op levensgevaarlijke letsels bij een ongeval, plots remmen of bruske manoeuvres.**

- **Alle inzittenden moeten steeds juist zitten tijdens het rijden en hun veiligheidsgordel goed hebben omgedaan.**
- **De inzittenden die niet juist zitten, geen veiligheidsgordel dragen of niet voldoende afstand houden tot de airbag lopen het risico op levensgevaarlijke letsels, vooral wanneer ze geraakt worden door de geactiveerde airbags.**

### Positie van het stuur verstellen

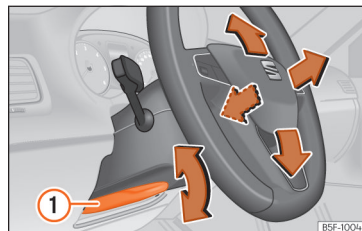

**Afb. 5** Hendel linksonder aan de stuurkolom.

Verstel het stuurwiel vóór vertrek en alleen wanneer de wagen stilstaat.

- Trek de hendel »» **afb. 5 1** omlaag, plaats het stuur in de gewenste positie en breng de hendel opnieuw omhoog tot het sluitpunt.

### ⚠ ATTENTIE

**Een verkeerd gebruik van de stuurwielverstelling en een verkeerde stand van het stuurwiel kunnen ernstige of zelfs dodelijk letsel veroorzaken.**

- **Druk na het verstellen van de stuurkolom, de hendel »» **afb. 5 1** stevig omhoog zodat de stand van het stuurwiel tijdens het rijden niet onbedoeld kan veranderen.**
- **Verstel het stuurwiel nooit tijdens het rijden. Indien u tijdens het rijden merkt dat het stuurwiel versteld moet worden, dient u**

op veilige wijze te stoppen en het stuurwiel in de juiste stand te zetten.

- Het verstelde stuurwiel moet steeds gericht zijn naar de borstkas en niet naar het gezicht, om de bescherming van de voorairbag van de bestuurder niet te beperken bij een ongeval.
- Tijdens het rijden moet u het stuurwiel steeds met beide handen vastnemen aan de buitenzijde ervan (positie 9 en 3 uur), om het risico op letsel bij de activering van de voorairbag van de bestuurder te verminderen.
- Houd het stuurwiel nooit vast in de positie van 12 uur of op andere wijze, bijv. in het midden. In zulke gevallen kunnen bij activering van de bestuurdersairbag ernstig letsel aan uw armen, handen en hoofd worden toegebracht.

## Pedaalruimte

### Pedalen

- Zorg ervoor dat u het gas-, rem- en koppelpedaal altijd ongehinderd kunt inrapen.
- Zorg ervoor dat de pedalen ongehinderd in hun oorspronkelijke stand kunnen terugkomen.

– Zorg ervoor dat de vloermatten tijdens het rijden veilig zijn bevestigd en de pedalen niet hinderen »» ⚠.

Er mogen alleen vloermatten worden gebruikt die het pedaalbereik vrijlaten en goed zijn vastgemaakt tegen verschuiven. Geschikte vloermatten zijn verkrijgbaar bij een officiële dealer. In de voetenruimte zijn bevestigingen voor vloermatten ingebouwd.

Bij uitval van een remcircuit moet het rempedaal verder dan gebruikelijk worden ingetrapt om de wagen tot stilstand te brengen.

### Geschikt schoeisel dragen

Draag schoenen die uw voeten goede steun geven en waarmee u de pedalen goed kunt bedienen.

### ⚠ ATTENTIE

- Als de pedalen niet ongehinderd kunnen worden bediend, kan dit tot kritieke situaties tijdens het rijden leiden.
- Nooit vloermatten of andere bekleding over de ingebouwde vloermatten leggen of installeren omdat die het pedaalbereik kunnen verkleinen en de bediening van de pedalen hinderen - gevaar voor ongevallen!
- Nooit voorwerpen in de voetenruimte voor de bestuurder leggen. Een voorwerp kan bij de pedalen komen en de bediening van de pedalen belemmeren.

## Veiligheidsgordels

### Waarom veiligheidsgordels?

#### Controlelampjes



#### Gaat rood branden

De bestuurder of bijrijder heeft de veiligheidsgordel niet om.

Door het branden van het controlelampje  wordt de bestuurder eraan herinnerd de veiligheidsgordel vast te gespen.

Voordat u gaat rijden:

- Steeds de veiligheidsgordel juist omgespen.
- Uw bijrijders er ook op wijzen de veiligheidsgordel juist om te gespen voordat u gaat rijden.
- Kinderen vervoeren in een geschikt kindertzitje dat in overeenstemming is met de grootte en de leeftijd van het kind »» pag. 30.

Als men begint te rijden met een snelheid boven 25 km/u (15 mpu) zonder dat de bestuurder of bijrijder zijn veiligheidsgordel heeft vastgespeld, of indien men de gordels losmaakt tijdens het rijden, klinkt gedurende enkele seconden een akoestisch signaal. Daarnaast gaat ook het waarschuwinglampje  knipperen.

Het controlelampje  gaat uit als de bestuurder en de bijrijder hun gordel bij ingeschakeld contact vastgespen.

### Indicatie gordels omgegespt voor de zitplaatsen achterin



**Afb. 6** Instrumentenpaneel: geeft aan dat de plaats linksachter bezet is en de overeenkomstige veiligheidsgordel juist is omgedaan.

Bij het inschakelen van het contact, informeert de gordelstatusindicator  **afb. 6** de bestuurder op het instrumentenpaneel of de inzittenden op de zitplaatsen achterin de overeenstemmende veiligheidsgordel hebben omgegespt.



Geeft aan dat de overeenkomstige plaats niet bezet is.



Geeft aan dat de plaats bezet is en de passagier zijn veiligheidsgordel heeft omgedaan.

Indien tijdens het rijden achterin een veiligheidsgordel wordt losgemaakt, knippert het overeenstemmende symbool maximaal 60 seconden. Indien gereden wordt met een snelheid hoger dan 25 km/u (15 mpu) dan klinkt bovendien een akoestisch signaal.

Indien tijdens het rijden op een van de zitplaatsen achterin een veiligheidsgordel wordt omgegespt of losgemaakt, dan wordt de gordelstatus aangeduid gedurende ca. 30 seconden.

### De beschermende werking van de veiligheidsgordels?



**Afb. 7** Bestuurders die de veiligheidsgordel correct dragen zullen niet weggeslingerd worden bij plotseling remmen.

Veiligheidsgordels die goed zijn vastgespelt, houden de inzittenden van de wagen in de juiste zitpositie. De veiligheidsgordels helpen

ook ongecontroleerde bewegingen te voorkomen die zwaar lichamelijk letsel kunnen toebrengen en ze verminderen het gevaar uit de wagen te worden geslingerd bij een ongeval.

Inzittenden van de wagen met goed vastgespelt veiligheidsgordels profiteren in hoge mate van het feit dat de kinetische energie optimaal via de gordels wordt geabsorbeerd. Ook garanderen de structuur van de voorzijde en andere passieve veiligheidsskenmerken van uw wagen, zoals bijv. het airbagsysteem, een absorptie van de vrijgekomen kinetische energie. De kinetische energie die vrijkomt wordt op deze wijze verminderd en het risico op lichamelijk letsel wordt tegelijkertijd beperkt. Daarom moet u altijd de gordel omgespen voordat u gaat rijden, ook al is het maar voor een korte rit.

Let er eveneens op dat ook de andere inzittenden goed zijn vastgespelt. Ongevallenstatistieken hebben uitgewezen dat het juist omgespen van de veiligheidsgordels het risico op lichamelijk letsel aanzienlijk verkleint en de kans een zwaar ongeval te overleven vergroot. Juist vastgespelt veiligheidsgordels verhogen bovendien de optimale beschermende werking van airbags die in geval van een aanrijding worden geactiveerd. Om deze reden is in de meeste landen het dragen van de veiligheidsgordels wettelijk verplicht.

Hoewel uw wagen met airbags is uitgerust, moeten de veiligheidsgordels juist worden

vastgegespt. De voorairbags bijvoorbeeld worden alleen bij bepaalde frontale aanrijdingen geactiveerd. De voorairbags worden niet geactiveerd bij lichte frontale aanrijdingen, lichte aanrijdingen van opzij, aanrijdingen van achteren, over de kop slaan en bij aanrijdingen waarbij de vooraf afgestelde airbag-activeringswaarde in het regelapparaat niet werd overschreden.

### Belangrijke veiligheidsaanwijzingen voor het gebruik van de veiligheidsgordels

- De veiligheidsgordel altijd dragen zoals in dit hoofdstuk is beschreven.
- Zorg ervoor dat de veiligheidsgordels altijd kunnen worden omgegespt en niet zijn beschadigd.

#### ATTENTIE

- Als u de veiligheidsgordel niet of verkeerd heeft omgegespt, wordt daarmee het risico op zwaar lichamelijk letsel met eventueel dodelijke gevolgen verhoogd. De optimale beschermende werking van de veiligheidsgordels wordt alleen bereikt als u de veiligheidsgordels juist draagt.
- Met een veiligheidsgordel mogen nooit twee personen (ook geen kinderen) gelijktijdig worden vastgegespt.

- Nooit de vastgegespte veiligheidsgordel losmaken zolang de wagen in beweging is - levensgevaarlijk!
- De gordelband mag niet over harde of breekbare voorwerpen (bril, balpen enz.) heen worden gelegd omdat daardoor letsel kan ontstaan bij een ongeval.
- De gordelband mag niet zijn ingeklemd, beschadigd of langs scherpe kanten schuren.
- Nooit de veiligheidsgordel onder de arm of in een andere verkeerde houding dragen.
- Zeer dikke, losse kleding (bijv. een mantel over een sweatshirt) belemmert het strak aansluiten en de werking van de veiligheidsgordels.
- De invoeropening voor de slotgesp mag niet verstopt zijn door papier of iets dergelijks omdat anders de slotgesp niet goed kan worden vastgeklikt.
- Nooit het verloop van de gordelband veranderen door gordelbandklemmen, bevestigingsogen of iets dergelijks.
- Gerafelde of ingescheurde veiligheidsgordels, beschadigingen aan de gordelverbindingen, aan de oprolautomaten of het slotdeel kunnen in geval van een aanrijding zwaar lichamelijk letsel veroorzaken. Daarom regelmatig de toestand van alle veiligheidsgordels controleren.
- Veiligheidsgordels die tijdens een ongeval worden belast en daardoor minder spannen, moeten door een gespecialiseer-

de werkplaats worden vervangen. Vervanging kan noodzakelijk zijn, ook al lijken er geen zichtbare beschadiging te zijn. Controleer voorts de verankeringen voor de veiligheidsgordels.

- Nooit proberen om de veiligheidsgordels zelf te repareren. De veiligheidsgordels mogen nooit op een of andere wijze worden veranderd of door u worden uitgebouwd.
- De gordel moet worden schoongehouden, omdat door ernstige vervuiling de werking van de gordelautomaat kan worden belemmerd.

### Frontale aanrijdingen en natuurkundige wetten



**Afb. 8** De niet-vastgegespte bestuurder vliegt naar voren.

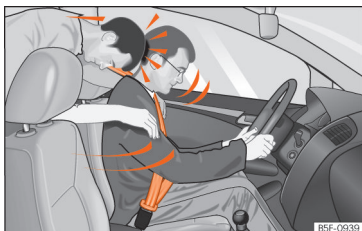

**Afb. 9** De niet-vastgegespte passagier op een zitplaats achterin vliegt naar voren op de vastgegespte bestuurder.

Het is gemakkelijk uit te leggen hoe de natuurwetten werken bij een frontale botsing: wanneer een wagen in beweging komt, ontstaat, zowel in de wagen als bij de inzittenden

hiervan, een energie die "kinetische energie" genoemd wordt.

De kracht van de "kinetische energie" is sterk afhankelijk van de snelheid van de wagen, het gewicht van de wagen en van de inzittenden. Hoe hoger, hoe meer energie "geabsorbeerd" moet worden bij een ongeval.

De snelheid van de wagen is echter de belangrijkste factor. Als bijv. de snelheid wordt verdubbeld van 25 km/u (15 mph) naar 50 km/u (30 mph), wordt de overeenstemmende kinetische energie verviervoudigd!

Omdat de inzittenden van de wagen in ons voorbeeld geen veiligheidsgordels dragen, wordt bij een botsing de totale bewegingsenergie van de inzittenden van de wagen alleen door de botsing afgebouwd.

Zelfs als u niet sneller rijdt dan 30 km/u (19 mph) en 50 km/u (30 mph), komen er bij een botsing krachten vrij op het lichaam die al snel een ton (1.000 kg) kunnen overschrijden. De op uw lichaam werkende krachten worden bij hogere snelheden zelfs nog sterker.

Inzittenden van de wagen die hun veiligheidsgordels niet hebben omgegespt, zijn dus niet met de wagen "verbonden". Bij een frontale botsing zullen deze personen dus met dezelfde snelheid verder bewegen als waarmee de wagen zich voor de botsing heeft bewogen! Dit voorbeeld geldt niet alleen voor frontale botsingen, maar ook bij alle andere soorten botsingen en aanrijdingen.

Al bij lage botssnelheden komen op het lichaam krachten vrij die niet meer met de handen kunnen worden afgeweerd. Bij een frontale botsing worden niet-vastgegespte inzittenden naar voren geslingerd en stoten zij ongecontroleerd tegen delen in het interieur, zoals het stuurwiel, het dashboard en de voorruit » **afb. 8.**

Ook voor inzittenden op de zitplaatsen achterin is het belangrijk de gordel juist om te gespen omdat zij bij een aanrijding ongecontroleerd door de wagen worden geslingerd. Een niet-vastgegespte passagier op een zitplaats achterin brengt niet alleen zichzelf, maar ook de bestuurder en/of voorpassagier die voorin zitten in gevaar » **afb. 9.**

## Hoe worden veiligheidsgordels goed vastgespeld?

### De veiligheidsgordel vast- en losgespen

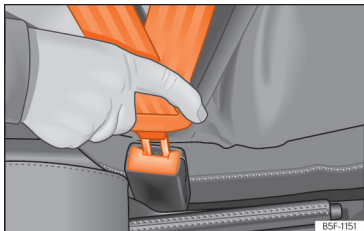

**Afb. 10** De gesp van de veiligheidsgordel in het slot schuiven.

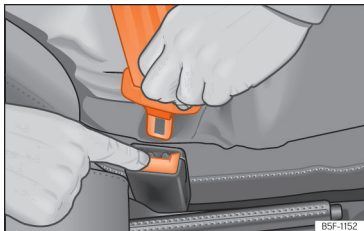

**Afb. 11** De gesp losmaken van het gordelslot.

Juist gedragen veiligheidsgordels houden de inzittenden in de zithouding die hen de hoogste bescherming biedt bij brusk remmen of ongeval »» » .

### Veiligheidsgordel omgespen

Gesp de veiligheidsgordel vóór elke rit om.

- Voorstoel en hoofdsteun juist verstellen »» pag. 13.
- Zet de rugleuning van de achterbank in verticale positie »» .
- Trek aan de gesp van de gordel en plaats de band uniform over de borstkas en het bekken. Zorg er daarbij voor dat de gordel **niet** verdraaid wordt »» .
- Steek de slotgesp alleen in het bij de betreffende zitplaats behorende slot »» **afb. 10**.
- Trek aan de gordel om te controleren of de gesp goed vastzit in het slot.

### Veiligheidsgordels losgespen

Maak de veiligheidsgordel alleen los wanneer de wagen stilstaat »» .

- Druk op de rode knop in het slot »» **afb. 11**. De gesp springt uit het slot.
- Leid de gordel met de hand zodat de band vlotter oprolt, de gordel niet verdraait en de bekleding niet beschadigd raakt.

### ATTENTIE

- De veiligheidsgordel garandeert alleen een optimale bescherming wanneer de rugleuning rechtop staat en de gordel correct gedragen wordt in overeenstemming met de lichaamslengte.
- Het losmaken van de veiligheidsgordel tijdens het rijden kan ernstig of dodelijk letsel veroorzaken bij brusk remmen of een ongeval.
- De geplaatste of losliggende veiligheidsgordel kan ernstig letsel veroorzaken indien de gordel verschuift van harde naar zachte lichaamsdelen (bijv. de buik).

### Juiste plaatsing van de gordel

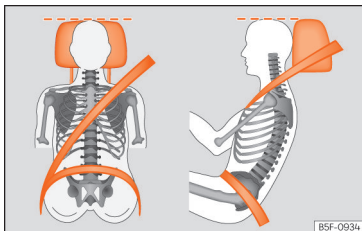

**Afb. 12** Juist verloop van de gordelband en een juiste stand van de hoofdsteun van voren en opzij gezien.



**Afb. 13** Verloop van de gordelband bij zwangere vrouwen.

Alleen wanneer de gordelband goed geplaatst is, bieden de veiligheidsgordels de optimale bescherming bij een ongeval en

wordt het risico op ernstig of dodelijk letsel verlaagd. Een juist verloop van de gordels houdt de inzittenden tevens in de optimale positie voor een maximale bescherming door de airbag. Om die reden moet de veiligheidsgordel altijd en met een juist verloop gedragen worden.

Een verkeerde zithouding kan ernstige of zelfs dodelijke letsels veroorzaken » pag. 13, Juiste zithouding van de inzittenden.

- Het schoudergedeelte moet steeds over het midden van de schouder lopen; nooit over de nek, boven of onder de arm of achter de rug.
- Het heupgedeelte van de veiligheidsgordel moet vóór het bekken lopen en nooit over de buik.
- Plaats de gordel steeds vlak en strak over het lichaam. Trek zo nodig lichtjes aan de gordelband.

In het geval van **zwangere vrouwen** moet de veiligheidsgordel uniform over de borstkas en zo laag mogelijk over het bekken lopen, met vlakke band zodat de gordel niet drukt op de buik. De veiligheidsgordel moet gedurende de volledige zwangerschapsperiode worden gebruikt » **afb. 13**.

### Gordelverloop aanpassen aan de lichaamslengte

Het verloop van de gordelband kan aangepast worden door de hoogte van de voorstoelen te wijzigen.

#### ⚠ ATTENTIE

Een verkeerd gordelverloop kan bij een ongeval ernstig of zelfs dodelijk letsel veroorzaken.

- Het schoudergedeelte van de gordel moet over het midden van de schouder lopen en nooit over de hals of onder de arm.
- De veiligheidsgordel moet vlak en vast op het bovenlichaam liggen.
- Het heupgedeelte van de veiligheidsgordel moet vóór het bekken lopen en nooit over de buik. De veiligheidsgordel moet vlak en vast op het bekken liggen. Trek zo nodig lichtjes aan de gordelband.
- In het geval van zwangere vrouwen moet de veiligheidsgordel zo laag mogelijk en vlak over het bekken en "rond" de buik lopen » **afb. 13**.
- Verdraai de gordelband niet tijdens het dragen.
- Verwijder de veiligheidsgordel nooit van het lichaam met de hand na juiste plaatsing.
- Laat de gordelband niet over harde of breekbare voorwerpen lopen, zoals brillen, balpenen of sleutels.

»

- **Wijzig het gordelverloop nooit met gordelklemmen, bevestigingsogen en dergelijke.**

### **i** Let op

Degenen voor wie wegens hun lichaamsbouw, de optimale positie van de gordelband niet verwezenlijkt kan worden, moeten informeren bij een gespecialiseerde werkplaats over mogelijke speciale inrichtingen om de maximale bescherming van de gordel en de airbag mogelijk te maken. SEAT raadt u aan de Technische Dienst te raadplegen.

## Gordelspanners

### Werking van de gordelspanners

De veiligheidsgordels voor de voorstoelen en de beide buitenste zitplaatsen achterin<sup>1)</sup> zijn uitgerust met gordelspanners.

De gordelspanners worden geactiveerd door sensoren, maar alleen bij zware frontale botsingen of zware botsingen van opzij en van achteren. Dankzij de gordelspanners worden de veiligheidsgordels gespannen tegen de richting van het afrollen in en de voorwaartse

beweging van de inzittenden wordt gereduceerd.

De gordelspanners werken samen met het airbagsysteem. Bij het kantelen worden de gordelspanners niet geactiveerd indien de hoofdairbags niet afgaan.

### **i** Let op

- Als de gordelspanners worden geactiveerd, ontstaat fijn stof. Dit is normaal en geen teken van vuur in de wagen.
- Als de wagen of afzonderlijke onderdelen van het systeem worden verschromt, beslist de betreffende veiligheidsvoorschriften opvolgen. Deze voorschriften zijn bekend bij de werkplaats van de officiële dealers en kunnen daar worden ingezien.

### Onderhoud en verwijdering van de gordelspanners

De gordelspanners maken deel uit van de veiligheidsgordels die bij de zitplaatsen in uw wagen aanwezig zijn. Wanneer u werkzaamheden aan de gordelspanners uitvoert en systeemonderdelen vanwege andere reparatiedoelinden uit- en inbouwt, kan de veiligheidsgordel beschadigd raken. Dat kan tot gevolg hebben dat de gordelspanners in ge-

val van een aanrijding niet juist of helemaal niet werken.

Om de beschermende werking van de veiligheidsgordels niet te beïnvloeden en te vermijden dat uitgebouwde onderdelen lichamelijke letsel en milieuvervuiling veroorzaken, moeten de voorschriften die bij de werkplaats van de officiële dealers bekend zijn in acht genomen worden.

### **⚠** ATTENTIE

- Verkeerde behandeling en zelf uitgevoerde reparaties vergroten het risico op zwaar lichamelijke letsel met zelfs dodelijke gevolgen omdat daardoor de gordelspanners niet of onverwacht kunnen worden geactiveerd.
- De gordelspanners en veiligheidsgordels inclusief de oprolautomaten kunnen niet worden gerepareerd.
- Alle werkzaamheden aan de gordelspanners en veiligheidsgordels evenals het uit- en inbouwen van systeemonderdelen vanwege andere reparatiedoelinden mogen alleen door de werkplaats van een officiële dealer worden uitgevoerd.
- De bescherming van de gordelspanners geldt slechts voor één aanrijding. De spanners moeten vervangen worden als ze in werking zijn getreden.

<sup>1)</sup> Naargelang de uitvoering/markt.



### Milieu-aanwijzing

De airbagmodules en gordelspanners kunnen perchloraat bevatten. Leef de wettelijke bepalingen voor hun verwijdering na.

## Airbagsysteem

### Korte inleiding

#### Waarom is het dragen van veiligheidsgordels en een juiste houding belangrijk?

Om de optimale werking te garanderen van de airbags die worden geactiveerd, moet de veiligheidsgordel altijd juist worden gedragen en de juiste zithouding worden ingenomen.

Het airbagsysteem is geen vervanging van de veiligheidsgordel maar een deel van het totale passieve veiligheidsconcept van de wagen. Houd er rekening mee dat de beste bescherming door de airbag alleen wordt bereikt in combinatie met goed omgegespte veiligheidsgordels en goed ingestelde hoofdsteunen. Daarom moeten de veiligheidsgordels niet alleen vanwege wettelijke bepalingen, maar ook vanwege de veiligheid worden gebruikt » pag. 16, *Waarom veiligheidsgordels?*

Het ontplooiën van de airbag gebeurt in duizendsten van een seconde, als u op dat moment een verkeerde zithouding heeft ingenomen kan de airbag u levensgevaarlijk verwonden. Om die reden is het absoluut noodzakelijk dat alle inzittenden de juiste zithouding blijven aannemen tijdens het rijden.

Bruusk remmen kort voor een aanrijding kan ervoor zorgen dat een niet-vastgegespte inzittende naar voren vliegt tot in het bereik van de geactiveerde airbag. In dit geval kan de inzittende door de airbag die wordt geactiveerd levensgevaarlijk lichamelijk letsel oplopen. Dit geldt natuurlijk en in het bijzonder ook voor kinderen.

Houd altijd de grootst mogelijke afstand tussen uzelf en de voorairbag. Zo kunnen de voorairbags in geval van een activering volledig worden ontplooid en zo een maximale beschermende werking bieden.

De belangrijkste factoren voor de activering van de airbags zijn het soort botsing, de invalshoek van de botsing en de rijsnelheid.

Doorslaggevend voor de activering van de airbags is de bij de botsing optredende en door het regelapparaat bepaalde vertraging. Blijft de tijdens de botsing optredende en gemeten vertraging van de wagen onder de in het regelapparaat aangegeven referentiewaarden, dan worden de voor-, zij- en hoofdairbags niet geactiveerd. Houd er rekening mee dat de zichtbare schade aan de verongelukte wagen, hoe duidelijk zichtbaar ook, niet van doorslaggevende betekenis is geweest voor het activeren van de airbags.

#### ATTENTIE

- Het verkeerd dragen van de veiligheidsgordels en elke verkeerde zithouding kan »

tot levensgevaarlijk lichamelijk letsel leiden.

- Alle inzittenden, ook kinderen die niet juist zijn vastgegespt, kunnen levensgevaarlijk lichamelijk letsel oplopen als de airbag wordt geactiveerd. Kinderen t/m 12 jaar moeten altijd op de zitplaatsen achterin worden vervoerd. Neem nooit kinderen mee in de wagen als deze niet vastgegespt kunnen worden of als deze niet over een kinderzitje beschikken dat geschikt is voor hun lengte en gewicht.
- Om het risico op lichamelijk letsel door een geactiveerde airbag te reduceren, altijd de veiligheidsgordel juist dragen »» pag. 16.

### Beschrijving van het airbagsysteem

Het airbagsysteem biedt in combinatie met de veiligheidsgordels een bijkomende bescherming voor de inzittenden.

Het airbagsysteem bestaat (afhankelijk van de installatie) uit de volgende modules:

- Elektronisch regelapparaat
- Voorairbags voor de bestuurder en bijrijder
- Zij-airbags
- Hoof dairbags

- Controlelampje  van de airbag in het instrumentenpaneel »» pag. 25
- Sleutelschakelaar voor de voorairbag van de bijrijder
- Controlelampje voor het uitschakelen/inschakelen van de voorairbag van de bijrijder.

De werking van het airbagsysteem wordt elektronisch gecontroleerd. Telkens wanneer het contact wordt ingeschakeld, gaat het airbagcontrolelampje enkele seconden branden (zelfdiagnose).

**Er is een storing in het systeem als het controlelampje :**

- gaat niet branden wanneer het contact wordt ingeschakeld »» pag. 25,
- niet na ca. vier seconden uitgaat nadat het contact werd ingeschakeld,
- weer gaat branden nadat het contact werd ingeschakeld en het controlelampje uitging,
- gaat branden of knippen tijdens het rijden.

**Het airbagsysteem wordt niet geactiveerd bij:**

- uitgeschakeld contact,
- lichte frontale botsingen,
- lichte botsingen van opzij;
- botsingen van achteren;
- over de kop slaan.

### ATTENTIE

- De maximale beschermende werking van de veiligheidsgordels en het airbagsysteem wordt alleen bij een correcte zitpositie bereikt »» pag. 13.
- Als er een storing in het airbagsysteem is, moet het systeem direct in een werkplaats van een officiële dealer worden gecontroleerd. Anders bestaat het gevaar dat de airbags bij een botsing helemaal niet of niet optimaal worden geactiveerd.

### Activering van de airbag

De airbag wordt in een fractie van een seconde en met hoge snelheid opgeblazen om bij een ongeval extra bescherming te kunnen bieden. Als de airbags worden ontvouwen, kan fijn stof ontstaan. Dit is normaal en geen teken van vuur in de wagen.

Het airbagsysteem is enkel klaar voor werking met ingeschakeld contact.

In bijzondere omstandigheden van ongevallen kunnen verscheidene airbags tegelijk afgaan.

Bij lichte botsingen frontaal, van opzij of van achteren, kantelen of doorrollen van het voertuig zullen de airbags **niet afgaan**.

## Factoren van activering

Er kunnen geen algemene uitspraken worden gedaan over de omstandigheden die leiden tot het activeren van het airbagsysteem in elke situatie. Wel zijn er een aantal factoren die een belangrijke rol spelen, zoals bijvoorbeeld de eigenschappen van het voorwerp dat botst tegen het voertuig (hard/zacht), botshoek, rijsnelheid enz.

Doorslaggevend voor de activering van de airbags is het traject van vertraging.

Het regelapparaat analyseert het traject van de botsing en activeert het betreffende bevestigingssysteem.

Indien tijdens de botsing de gemeten vertraging van het voertuig die daaruit volgt onder de vooraf ingestelde referentiewaarden in het regelapparaat blijft, zullen de airbags niet afgaan zelfs al kan het voertuig ernstig vervormd worden.

## Bij ernstige frontale botsingen worden de volgende airbags geactiveerd:

- Voorairbag van de bestuurder.
- Voorairbag van de bijrijder.

## Bij ernstige botsingen van opzij worden de volgende airbags geactiveerd:

- Zij-airbag vooraan aan de zijde van het ongeval.
- Hoof dairbag aan de zijde van het ongeval.

## Bij een ongeval met activering van de airbag:

- gaan de lampjes van het interieur branden (indien de schakelaar voor binnenverlichting in portierschakelaarstand staat);
  - worden de knipperlichten tegelijk ingeschakeld;
  - worden alle portieren ontgrendeld;
  - wordt de toevoer van brandstof naar de motor afgesloten.
  - wordt een noodoproep tot stand gebracht
- » pag. 41.

## Werking van de airbags

### Controlelampjes van het airbag-systeem



#### Goat branden in het instrumentenpaneel

Storing in het systeem van airbags en gordelspanners.  
Laat het systeem onmiddellijk door een specialist controleren.

OFF



#### Goat branden in het dashboard

Storing in het airbagsysteem.  
Laat het systeem onmiddellijk door een specialist controleren.

Voorairbag van de bijrijder buiten werking gesteld.  
Controleer of de airbag uitgeschakeld moet blijven

ON



#### Goat branden in het dashboard

Voorairbag van de bijrijder in werking.  
Het controlelampje gaat automatisch uit 60 seconden nadat het contact is ingeschakeld

Wanneer het contact wordt ingeschakeld, gaan sommige controle- en waarschuwingslampjes enkele seconden aan terwijl ze een werkingscontrole uitvoeren. Na enkele seconden gaan de lampjes uit.

Indien het controlelampje van het airbag- en gordelspanstelsel  vast brandt of knippert, geeft dat aan dat er een storing is in het systeem » » . Laat het systeem onmiddellijk door een specialist controleren.

Indien de airbag van de bijrijder is uitgeschakeld, blijft het waarschuwingslampje **PASSENGER AIR BAG OFF**  vast branden in het dashboard om hierop te wijzen. Indien de voorairbag van de bijrijder uitgeschakeld is, het controlelampje **niet blijft branden** of brandt samen met het controlelampje  van het instrumentenpaneel, kan het zijn dat er »

een storing is in het airbagsysteem »» » ⚠. Als het controlelampje knippert, geeft dit aan dat er een defect is in het systeem om de airbag uit te schakelen »» » ⚠. Laat het systeem onmiddellijk door een specialist controleren.

## ⚠ ATTENTIE

Bij een storing van het airbag- en gordelspanstelsel kunnen de airbags moeilijk, helemaal niet of zelfs onverwacht worden geactiveerd.

- De inzittenden kunnen levensgevaarlijke letsels oplopen hierdoor. Laat het systeem onmiddellijk door een gespecialiseerde werkplaats nakijken.
- Monteer geen kinderzitje op de voorstoel, of verwijder het ingebouwde kinderzitje! De voorairbag van de voorpassagier zou ondanks het defect af kunnen gaan bij een aanrijding.

## ⓘ VOORZICHTIG

Let altijd op de brandende controlelampjes en neem de daarbij behorende beschrijvingen en aanwijzingen in acht om geen schade aan de wagen of letsel van de inzittenden te veroorzaken.

## Voorairbags

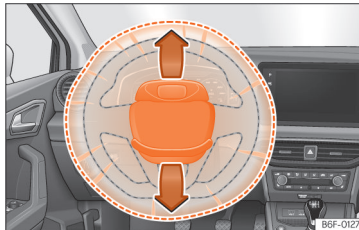

Afb. 14 Bestuurdersairbag in het stuurwiel.

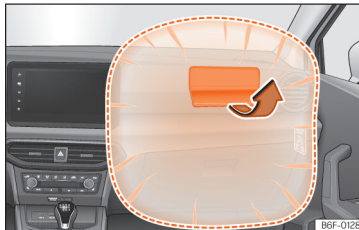

Afb. 15 Bijrijdersairbag in het dashboard.

De voorairbag voor de bestuurder zit in het stuurwiel en die van de bijrijder in het dashboard. De airbags zijn gemarkeerd met het opschrift "AIRBAG".

De airbagafdekkingen worden bij het activeren van de bestuurders- en bijrijdersairbag

geopend en blijven aan het stuurwiel »» » **afb. 14** en het dashboard »» » **afb. 15** zitten.

De voorairbags bieden als aanvulling op de veiligheidsgordels extra bescherming voor het hoofd- en rompgedeelte van de bestuurder en bijrijder bij zware frontale botsingen »» » ⚠.

De speciaal ontwikkelde luchtzak laat onder belasting van de inzittende gecontroleerd gas uitstromen. Zo worden het hoofd en bovenlichaam zachter opgevangen door de airbag. Na een aanrijding is de luchtzak derhalve zo ver leeggelopen dat het zicht naar voren weer vrij is.

## ⚠ ATTENTIE

- Tussen de personen voorin en het werkbereik van de airbag mogen zich verder geen personen, dieren of voorwerpen bevinden.
- De beschermende werking van de airbags geldt slechts voor één aanrijding en nadat ze geactiveerd zijn geweest, moeten ze vervangen worden.
- Ook mogen er geen voorwerpen zoals bekerhouders of telefoonhouders op de afdekkingen van de airbags worden bevestigd.

### Voorairbag van de bijrijder in- en uitschakelen



**Afb. 16** Sleutelschakelaar voor het in- en uitschakelen van de bijrijdersairbag.



**Afb. 17** Centraal gedeelte van het instrumentenpaneel: controlelampje voor buiten werking gestelde bijrijdersairbag.

Bijrijdersairbag buiten werking stellen, als u in uitzonderingsgevallen op de bijrijdersstoel een kinderzitje gebruikt, waarin het kind met de rug naar het dashboard zit.

SEAT adviseert u echter om het kinderzitje alleen op de achterbank vast te maken, opdat de bijrijdersairbag paraat kan blijven.

Wanneer de bijrijdersairbag **uitsgeschakeld** is, dan betekent dit dat enkel de voorairbag van de bijrijder uitsgeschakeld is. Alle andere airbags in de wagen zijn gewoon paraat.

### Voorairbag van de bijrijder in- en uitschakelen

- Contact uitschakelen.
- Open het portier aan de voorpassagierszijde.
- Voer de sleutelbaard in de gleuf in die voorzien is op de schakelaar voor uitschakeling van de bijrijdersairbag » » » **afb. 16**. De sleutel moet ca. 3/4 van zijn lengte ingevoerd worden, tot tegen de aanslag.
- Draai de sleutel zachtjes om de stand op **OFF** (uitschakelen) of **ON** (inschakelen) te plaatsen. Indien u moeilijkheden ondervindt, controleert u of de sleutel tot de aanslag is ingestoken.
- Bijrijdersportier sluiten.
- Bij uitschakeling van de airbag controleert u of het controlelampje **OFF** bij ingeschakeld contact blijft branden bij het opschrift **PASSENGER AIR BAG** in het midden van het dashboard » » » **afb. 17**.
- Wanneer u de airbag weer in werking stelt, controleert u met ingeschakeld contact of

het controlelampje **OFF** niet blijft branden en het lampje **ON** gedurende 60 seconden blijft branden en daarna uitgaat.

### ⚠ ATTENTIE

- De bestuurder van de wagen is verantwoordelijk voor het in- of uitschakelen van de airbag.
- Schakel de airbag enkel uit bij uitsgeschakeld contact! Indien u dit niet doet, kunt u een defect veroorzaken in het systeem om de airbag uit te schakelen.
- Laat de sleutel in geen enkel geval in de schakelaar voor uitschakeling van de airbag zitten, want de sleutel kan beschadigd worden of de airbag kan bij het rijden in werking of buiten werking gesteld worden.
- Buiten werking gestelde airbags zo snel mogelijk weer in paraatheid brengen, opdat hun beschermende werking weer wordt hersteld.

## Zij-airbags

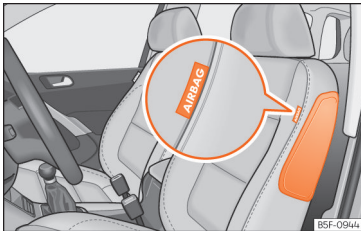

**Afb. 18** Zij-airbag in de bestuurdersstoel.

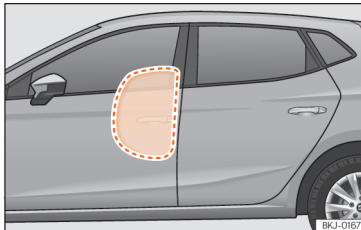

**Afb. 19** Zij-airbag volledig opgeblazen in het linker deel van de wagen.

De zij-airbags zitten in de rugleuningvulling van de bestuurdersstoel » **afb. 18** en van de bijrijdersstoel.

De inbouwplaatsen zijn gemarkeerd door het opschrift "AIRBAG" bovenaan de rugleuningen.

De zij-airbags bieden in aanvulling op de veiligheidsgordels extra bescherming voor het bovenlichaam van de inzittenden bij zware botsingen van opzij » **▲**.

Bij botsingen van opzij wordt door de zij-airbags het gevaar op lichamelijk letsel voor de inzittenden gereduceerd aan de zijde waar de impact plaatsvindt. Behalve hun gewone beschermende functie hebben de veiligheidsgordels ook de taak om de inzittenden bij een aanrijding van opzij zo op hun plaats te houden dat de zij-airbags maximale bescherming kunnen bieden.

### ▲ ATTENTIE

- Als de inzittenden geen veiligheidsgordels dragen, tijdens de rit naar voren leunen of een verkeerde zitpositie aannemen, staan ze bij een ongeval bloot aan een verhoogd risico op lichamelijk letsel als het airbagsysteem wordt geactiveerd.
- Om de zij-airbags hun volledige beschermende werking te laten bieden, moet u tijdens het rijden de juiste zithouding aanhouden en de veiligheidsgordel op de juiste manier dragen.
- Bij een botsing van opzij werken de zij-airbags niet indien de sensoren niet correct de drukverhoging meten aan de binnenzijde van de portieren, wanneer de lucht naar buiten komt via de zones met gaten of openingen in het paneel van het portier.

- **Nooit rijden met uitgebouwde binnenpanelen van de portieren of niet correct afgestelde panelen.**

- **Nooit rijden wanneer de luidsprekers in de portierpanelen uitgebouwd zijn, behalve wanneer de openingen van de luidspreker correct zijn afgedekt.**

- **Altijd controleren of de openingen bedekt of afgesloten zijn wanneer luidsprekers of een andere uitrusting geïnstalleerd worden in de binnenpanelen van de portieren.**

- **Tussen de inzittenden op de buitenste zitplaatsen en het werkingsgebied van de airbags mogen zich geen andere personen, dieren of voorwerpen bevinden. Om de werking van de zij-airbags niet te belemmeren, mogen bovendien aan de portieren geen accessoires zoals bekerhouders worden bevestigd.**

- **Aan de kledinghaken in de wagen mag uitsluitend kleding met weinig gewicht worden opgehangen. In de zakken van de kledingstukken mogen geen zware en scherpe voorwerpen zitten.**

- **Er mogen geen grote krachten (zoals krachtig stoten of trappen) op de zijkanten van de rugleuningen worden uitgeoefend omdat anders het systeem kan worden beschadigd. De zij-airbags zouden in dit geval niet worden geactiveerd!**

- Er mogen in geen enkel geval stoelhoezen op de stoelen met ingebouwde zij-airbags worden aangebracht die niet uitdrukkelijk voor uw wagen zijn goedgekeurd. Omdat de luchtzak aan de zijkant uit de stoel wordt ontvouwen, zou bij gebruik van niet-vrijgegeven stoelhoezen de beschermende werking van uw zij-airbag aanzienlijk nadelig worden beïnvloed.
- Beschadigingen aan de originele stoelhoezen of de naad in de module van de zij-airbag moeten direct door een gespecialiseerde werkplaats worden gerepareerd.
- De beschermende werking van de airbags geldt slechts voor één aanrijding en nadat ze geactiveerd zijn geweest, moeten ze vervangen worden.
- Alle werkzaamheden aan de zij-airbag en het uit- en inbouwen van onderdelen van het systeem vanwege reparatiewerkzaamheden (bijv. voorstoel uitbouwen) mogen alleen door de werkplaats van een officiële dealer worden uitgevoerd. Anders kunnen er storingen in de werking van de airbags optreden.

## Hoof dairbags

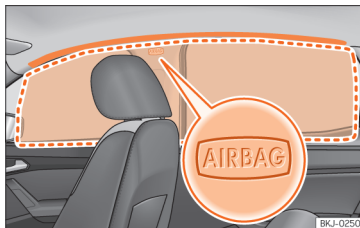

**Afb. 20** Plaats en gebied van openvouwen van de hoof dairbag.

De hoof dairbags zitten aan beide zijden in het interieur boven de portieren »» **afb. 20** en zijn gemarkeerd met de opschriften "AIRBAG".

De hoof dairbags bieden als aanvulling op de veiligheidsgordels extra bescherming voor het bovenlichaam van de inzittenden bij zware botsingen van opzij »» ⚠.

Wanneer de hoof dairbag wordt geactiveerd, neemt hij de in het rood aangeduide ruimte in »» **afb. 20** (gebied van het openvouwen). Hierom is het verboden om voorwerpen in dit gebied te plaatsen of vast te maken »» ⚠.

Bij botsingen van opzij wordt de hoof dairbag geactiveerd die zich aan de zijde van de botsing bevindt.

De hoof dairbags zorgen voor een daling van het risico op letsels aan de lichaamsdelen die

het sterkst getroffen worden door de botsing bij de inzittenden voor- en achterin.

## ⚠ ATTENTIE

- Om de hoof dairbags hun volledige beschermende werking te laten bieden, moeten de veiligheidsgordels ervoor zorgen dat de juiste zithouding tijdens het rijden altijd blijft behouden.
- Om veiligheidsredenen dient de hoof dairbag verplicht te worden uitgeschakeld bij wagens die met een scheidingsnet uitgerust zijn. Laat de airbag uitschakelen bij uw dealer.
- Tussen de inzittenden van de wagen en het werkingsgebied van de hoof dairbags mogen zich geen andere personen, dieren of voorwerpen bevinden zodat de airbag ongehinderd kan worden ontvouwen en zijn maximale beschermende werking kan bieden. Daarom mogen aan de ruiten in geen geval zonweringen worden bevestigd die niet uitdrukkelijk voor uw wagen zijn goedgekeurd.
- Aan de kledinghaken in de wagen mag uitsluitend kleding met weinig gewicht worden opgehangen. In de zakken van de kledingstukken mogen geen zware en scherpe voorwerpen zitten. Bovendien mogen voor het ophangen van de kleding geen kleerhangers worden gebruikt.
- De beschermende werking van de airbags geldt slechts voor één aanrijding en »»

nadat ze geactiveerd zijn geweest, moeten ze vervangen worden.

- Alle werkzaamheden aan de hoofdairbag en het uit- en inbouwen van onderdelen van het systeem vanwege reparatiewerkzaamheden (bijv. verwijderen van de hemelbekleding) mogen alleen in de werkplaats van een officiële dealer worden uitgevoerd. Anders kunnen er storingen in de werking van de airbags optreden.

- De aansturing van de zij- en hoofdairbags gebeurt met sensoren die zich bevinden aan de binnenzijde van de voorportieren. Om de correcte werking van de zij- en hoofdairbags te garanderen, mogen noch de portieren, noch de portierpanelen gewijzigd worden (bijv. door naderhand luidsprekers in te bouwen). Indien schade aangebracht wordt aan het voorportier kan de correcte werking van het systeem aangetast worden. Alle werkzaamheden aan het voorportier moeten door de werkplaats van een officiële dealer uitgevoerd worden.

## Veilig vervoer van kinderen

### Veiligheid van kinderen

#### Inleiding

Om veiligheidsredenen en zoals de statistieken met betrekking tot ongevallen aantonen, adviseren wij u om kinderen onder de 12 jaar op de achterbank te vervoeren. Afhankelijk van leeftijd, lichaamslengte en gewicht moeten kinderen op de achterbank door een kinderzitje of door de aanwezige veiligheidsgordels op hun plaats worden gehouden. Om veiligheidsredenen moet dit stoeltje gemonteerd worden op de achterbank, achter de stoel van de bestuurder of in het midden.

Het natuurkundige principe van een ongeval heeft uiteraard ook betrekking op kinderen » pag. 19. De spieren en de botstructuur van kinderen zijn in tegenstelling tot die van volwassenen nog niet volledig ontwikkeld. Kinderen zijn daarom blootgesteld aan een verhoogd risico op lichamelijke letsel.

Kinderen mogen alleen in speciale kinderzitjes worden vervoerd om de kans op lichamelijke letsel te verkleinen!

Wij adviseren u voor uw wagen kindergordel-systemen uit het originele SEAT accessoires-programma te gebruiken dat systemen voor

elke leeftijd van het merk "Peke" omvat (niet voor alle landen).

Deze systemen zijn speciaal ontworpen en goedgekeurd en voldoen aan de regeling ECE-R44.

SEAT beveelt aan om de kinderzitjes van de website te gebruiken volgens onderstaande beschrijving:

- Kinderzitjes tegen de rijrichting in (groep 0+): ISOFIX en steun (Peke GO Plus + ISOFIX-basis (RWF)).
- Kinderzitjes in de rijrichting (groep 1): ISOFIX en Top Tether (Peke G1 ISOFIX DUO Plus).
- Kinderzitjes in de rijrichting voor groep 2: veiligheidsgordel en ISOFIX (RÖMER KIDFIX XP®).
- Kinderzitjes in de rijrichting voor groep 3: met veiligheidsgordel (TAKATA MAXI PLUS®).

Let voor het inbouwen en het gebruik van kinderzitjes op de wettelijke bepalingen en montageaanwijzingen van de fabrikant van het betreffende kinderzitje. Lees in elk geval

» pag. 32 en volg dit op.

Wij adviseren u het instructieboekje van de fabrikant van het kinderzitje bij de wagen-documentatie te voegen en altijd in de wagen mee te nemen.



### Indeling van kinderzitjes in klassen



Afb. 21 Voorbeelden van kinderzitjes.

Er mogen alleen kinderzitjes worden gebruikt die zijn goedgekeurd en voor het kind geschikt zijn.

Voor deze kinderzitjes geldt de norm ECE-R44 of ECE-R129. ECE-R betekent: Economic Commission of Europe-regeling.

#### Kinderzitjes volgens gewichtsklasse

De kinderzitjes zijn ingedeeld in vijf groepen:

Leeftijdsklasse	Gewicht van het kind
Groep 0	Tot 10 kg
Groep 0+	Tot 13 kg
Groep 1	Van 9 t/m 18 kg
Groep 2	Van 15 t/m 25 kg
Groep 3	Van 22 t/m 36 kg

Kinderzitjes die conform de norm ECE-R44 of ECE-R129 zijn getest, zijn voorzien van het ECE-R44 of ECE-R129 keurmerk (grote E in een cirkel, daaronder het testnummer).

Let voor het inbouwen en het gebruik van kinderzitjes op de wettelijke bepalingen en montageaanwijzingen van de fabrikant van het betreffende kinderzitje.

Wij adviseren u het instructieboekje voor het kinderzitje bij de wagensdocumentatie te voegen en altijd in de wagen mee te nemen.

SEAT adviseert kinderzitjes uit het **accessoireresprogramma van SEAT** te gebruiken. Deze kinderzitjes zijn voor het gebruik in wagens van SEAT geselecteerd en getest. Bij uw SEAT dealer kunt u terecht voor het meest geschikte zitje voor uw model wagen en de leeftijds-categorie waarin uw kind valt.

#### Kinderzitjes volgens categorieën

De kinderzitjes kunnen universeel, semi-universeel, specifiek voor een voertuig (allemaal volgens het voorschrift ECE-R44) of i-Size (volgens het voorschrift ECE-R129) goedgekeurd zijn.

- **Universeel:** de kinderzitjes met universele goedkeuring kunnen in alle voertuigen gemonteerd worden. Het is niet nodig om een lijst met modellen te raadplegen. Bij een universele goedkeuring voor ISOFIX is het kinderzitje daarnaast ook voorzien van een bevestigingsgordel bovenaan (Top Tether).

- **Semi-universeel:** voor de semi-universele goedkeuring zijn, naast de standaard vereisten van de universele goedkeuring, ook een aantal veiligheidsinrichtingen nodig om het zitje vast te zetten, die aanvullende testen vereisen. De kinderzitjes met semi-universele goedkeuring staan in een lijst van wagenmodellen waarin ze kunnen worden gemonteerd.

- **Specifiek voor een voertuig:** de specifieke goedkeuring voor een voertuig vereist een dynamische test van het kinderzitje voor elk voertuigmodel apart. De kinderzitjes met specifieke goedkeuring voor een voertuig bevatten een lijst van voertuigmodellen waarin ze kunnen worden gemonteerd.

- **i-Size:** de kinderzitjes met i-Size goedkeuring moeten voldoen aan de vereisten van de norm ECE-R129 met betrekking tot montage en veiligheid. De fabrikanten van kinderzitjes kunnen u aangeven welke zitjes over de i-Size goedkeuring beschikken voor deze wagen.

## Plaatsing en gebruik van kinderzitjes



**Afb. 22** Sticker van de airbag: op de zonneklep aan bestuurderszijde



**Afb. 23** Sticker van de airbag: in de achterste omlijsting van het bestuurdersportier

### Waarschuwingen over plaatsing van een kinderzitje

Bij plaatsing van een kinderzitje moet u rekening houden met de volgende algemene waarschuwingen, die gelden voor alle zitjes ongeacht hun bevestigingssysteem.

- Lees de gebruiksaanwijzingen van de fabrikant van het kinderzitje en volg ze op.
- Plaats het kinderzitje bij voorkeur op de achterbank achter de bestuurder, zodat het kind de auto kan verlaten aan de kant van de stoep.
- Stel de hoogte van de veiligheidsgordel zo af dat deze op natuurlijke wijze is aangepast aan het kinderzitje, zonder vervorming. Bij kinderzitjes die tegen de rijrichting in worden geplaatst moet de laagste stand van de gordelhoogteverstelling worden gebruikt.
- Voor het juiste gebruik van de kinderzitjes op de plaatsen achterin moeten de rugleuningen voorin worden afgesteld tot er geen contact meer is met het zitje indien die tegen de rijrichting in geplaatst is. Bij zitjes in de rijrichting moet de rugleuning voorin worden afgesteld tot er geen contact meer is met de voeten van het kind.

- Indien u een semi-universeel zitje wenst in te bouwen, waarbij het zitje aan de auto wordt bevestigd met de veiligheidsgordel en de steun, mag het nooit in het midden van de achterbank worden gemonteerd, aangezien de afstand tot de vloer daar lager is dan de overige plaatsen en de steun het zitje zo niet voldoende stabiel kan houden.
- Om een kinderzitje op de stoel van de bestuurder te plaatsen, moet die zo ver mogelijk naar achteren worden geschoven en in hoogste positie worden gezet. Zet ook de rugleuning van de stoel in verticale positie<sup>1)</sup>.

### Belangrijke aanwijzingen voor de voorairbag van de bestuurder

Op de zonneklep van de bestuurder en/of achterste omlijsting van het bestuurdersportier zit een sticker met belangrijke informatie over de airbag aan de bestuurderszijde » **afb. 22**.

Neem de veiligheidsaanwijzingen van de volgende hoofdstukken in acht:

- Veiligheidsafstand tot de airbag aan bestuurderszijde » **pag. 23**.

<sup>1)</sup> De wettelijke bepalingen van elk land en de normen van de fabrikant voor het gebruik en de montage van kinderzitjes moeten worden nageleefd.

- Voorwerpen tussen de bijrijder en de airbag aan bijrijderszijde » » » **⚠** in Voorairbags op pag. 26

Indien de voorairbag aan bijrijderszijde wordt geactiveerd, vormt dat een groot gevaar voor een kind dat met de rug naar het dashboard is gekeerd, aangezien de airbag met zo'n grote kracht tegen de stoel kan slaan dat dit levensgevaarlijke letsels kan opleveren. Kinderen t/m 12 jaar moeten altijd op de zitplaatsen achterin worden vervoerd.

Om deze reden raden wij u met klem aan om kinderen op de zitplaatsen achterin te vervoeren. Het is de veiligste plek van de wagen. Met de sleutelschakelaar kan de bijrijdersairbag buiten werking worden gesteld » » pag. 27. Vervoer kinderen in een geschikt kinderzitje dat in overeenstemming is met de leeftijd en de grootte van het kind » » » pag. 31.

### **⚠ ATTENTIE**

- Als op de bijrijdersstoel een kinderzitje wordt gemonteerd, betekent dit bij een aanrijding een grotere kans op, mogelijk dodelijk, lichamelijke letsel bij het kind.
- Een geactiveerde bijrijdersairbag kan een kinderzitje, dat met de rug naar het dashboard is gekeerd, raken en dit met volle kracht tegen het portier, de hemelbekleding of de rugleuning werpen.
- Nooit een kinderzitje op de bijrijdersstoel bevestigen waarbij het kind met de rug

naar het dashboard is gekeerd en de voorairbag in paraatheid is – levensgevaar! Indien nodig moet echter de voorairbag van de bijrijder buiten werking worden gesteld » » pag. 27. Indien de bijrijdersstoel over een hoogteregeling bezit, plaats deze dan zo ver mogelijk naar achteren en in de hoogste positie. Als de stoel over een vast zitje bezit, plaats daar dan geen kinderzitje op.

- In de versies zonder sleutelschakelaar voor het uitschakelen van de airbag dient de uitschakeling door een Technische Dienst te worden verricht. Vergeet niet de airbag opnieuw in te schakelen wanneer een volwassene plaats wenst te nemen naast de bestuurder.
- Sta nooit toe dat kinderen onbeschermd in de wagen meegaan of tijdens het rijden in de wagen gaan staan resp. geknield op de stoelen zitten. Bij een ongeval wordt uw kind zelf ook door de wagen geslingerd en kunnen andere inzittenden daardoor levensgevaarlijk worden verwond.
- Laat een kind nooit alleen op het kinderzitje of in de wagen.
- Kinderen kleiner dan 1,50 m mogen niet zonder kinderzitje met een normale veiligheidsgordel worden vastgegespt omdat ze anders bij plotseling remmen of een ongeval letsel kunnen oplopen aan buik en Hals.
- Wanneer een kinderzitje gemonteerd wordt op de achterbank, wordt aanbevolen om het kinderslot van de portieren te activeren » » pag. 113.

## Bevestigingssystemen

Afhankelijk van het land worden verschillende bevestigingssystemen gebruikt om de kinderzitjes veilig in te bouwen.

### Overzicht van de bevestigingssystemen

- **ISOFIX:** ISOFIX is een gestandaardiseerd bevestigingssysteem dat het mogelijk maakt om kinderzitjes snel en veilig vast te zetten in de auto. De ISOFIX-bevestiging zorgt voor een starre verbinding tussen het kinderzitje en de carrosserie.

Het kinderzitje heeft twee bevestigingspunten of "ankers". Deze bevestigingspunten klikken vast in ISOFIX-ogen die zich tussen de achterbank en de rugleuning van de achterbank bevinden (buitenste zitplaatsen). ISOFIX-bevestigingssystemen worden vooral in Europa gebruikt » » pag. 35. Het is mogelijk dat de ISOFIX-bevestiging wordt aangevuld met een bevestigingsgordel bovenaan (Top Tether) of een steun.

- **Automatische driepuntsgordel.** Wanneer mogelijk is het beter de kinderzitjes te bevestigen met het ISOFIX-systeem dan met de automatische driepuntsgordel » » pag. 38.

Bijkomende bevestigingen:

- **Top Tether:** de bevestigingsgordel bovenaan wordt over de rugleuning van de achterbank geleid en met een haak aan een



verankeringspunt vastgezet. De verankeringspunten bevinden zich achteraan aan de rugleuning van de achterbank, aan de zijde van de bagageruimte » pag. 37. De ogen voor bevestiging van de Top Tether-gordel zijn aangeduid met het symbool van een anker.

- **Steun:** sommige kinderzitjes rusten op de vloer van de auto met een steun. De steun verhindert dat het kinderzitje naar voren kantelt bij een botsing. De kinderzitjes met steun mogen enkel gebruikt worden op de bijrij-

dersstoel en op de buitenste zitplaatsen achterin » » ⚠. Bij montage van dit type zitjes moet ook de lijst van goedgekeurde auto's voor deze montage, beschikbaar in de gebruiksaanwijzing van het bevestigingssysteem, worden geraadpleegd.

### **Aanbevolen systemen om kinderzitjes te bevestigen**

SEAT beveelt aan om de kinderzitjes als volgt te bevestigen:

- **Autostoeltjes of kinderzitjes tegen de rijrichting in:** ISOFIX en steun of i-Size.
- **Kinderzitjes in de rijrichting:** ISOFIX en Top Tether.

### **⚠ ATTENTIE**

Het verkeerde gebruik van de steun kan levensgevaarlijke letsels tot gevolg hebben.

- **Controleer of de steun juist en veilig is geïnstalleerd.**

## Een kinderzitje bevestigen met het ISOFIX/i-Size- en Top Tether-systeem

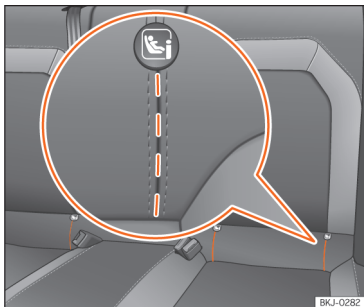

**Afb. 24** Zitplaats achterin: gestante gleuven voor toegang tot de ISOFIX/iSize-bevestigingsbeugels.

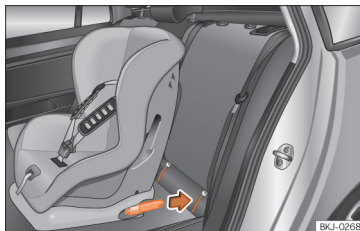

**Afb. 25** Zitplaatsen achterin: plaatsing van het kinderzitje met ISOFIX-systeem.

Kinderzitjes met het "ISOFIX"- of Top Tether-systeem kunnen snel, eenvoudig en veilig op de buitenste zitplaatsen achterin worden bevestigd.

De achterbank aan de zijkant is van twee "ISOFIX" bevestigingsbeugels voorzien. Bij

sommige wagens zijn de beugels aan het stoelframe vastgezet en bij andere wagens op het achtergedeelte van de bodem. U kunt tussen de rugleuning en het kussen van de achterbank door bij de "ISOFIX"-bevestigingsbeugels komen »» **afb. 24**. De Top Tether-beugels bevinden zich op de rugleunin-

gen van de achterstoelen (achterzijde van de rugleuning of in de bagageruimte) »» **pag. 37**.

Raadpleeg de volgende tabel om te kijken welke "ISOFIX"-systemen compatibel zijn met uw wagen.

Leeftijdsklasse	Classificatie volgens lengte	Bijrijdersstoel	Buitenste zitplaatsen achterin	Middelste zitplaats achterin
<b>Klasse 0:</b> tot 10 kg	E	X	IL-SU	X

»

Leeftijdsklasse	Classificatie volgens lengte	Bijrijdersstoel	Buitenste zitplaatsen achterin	Middelste zitplaats achterin
Klasse 0+: tot 13 kg	E	X	IL-SU	X
	D	X		X
	C	X		X
Klasse 1: 9 tot 18 kg	D	X	IL-SU, IUF	X
	C	X		X
	B	X		X
	B1	X		X
	A	X		X
Klasse 2: 15 tot 25 kg	-	X	IL-SU	X
Klasse 3: 22 tot 36 kg	-	X	IL-SU	X
i-Size bevestigingssysteem voor kinderen	-	X	i-U	X

**Classificatie volgens lengte:** De aanwijzing van classificatie volgens lengte komt overeen met het toegestane lichaamsgewicht voor het kinderzitje. Bij kinderzitjes met universele of semi-universele goedkeuring staat de classificatie volgens lengte aangegeven op het ECE-goedkeuringslabel. De classificatie volgens lengte wordt gespecificeerd in elk kinderzitje.

**X:** plaats in de wagen niet geschikt voor plaatsing van een kinderzitje uit deze groep.

**IL-SU:** plaats in de wagen geschikt voor plaatsing van een ISOFIX-kinderzitje met semi-universele goedkeuring. De lijst van wagens verstrekt door de fabrikant van het kinderzitje moet worden geraadpleegd.

**IUF:** plaats in de wagen geschikt voor plaatsing van een ISOFIX-kinderzitje met universele goedkeuring.

**i-U:** plaats in de wagen geschikt voor plaatsing van een i-Size-kinderzitje met universele goedkeuring, in rijrichting of tegen de rijrichting in.

**i-UF:** plaats in de wagen geschikt voor plaatsing van een i-Size-kinderzitje met universele goedkeuring, in rijrichting.

## Plaatsing van het kinderzitje met "ISO-FIX/i-Size"-systeem

De instructies van de fabrikant van het zitje moeten verplicht nageleefd worden.

- Open eerst handmatig de stansvorm achter de gemarkeerde gleuven om toegang te krijgen tot de bevestigingsogen »»» **afb. 24**.
- Kinderzitje in de "ISOFIX/iSize"-bevestigingsogen steken tot het kinderzitje hoorbaar

vastklikt »»» **afb. 25**. Als het kinderzitje met Top Tether-verankering is uitgerust, moet u dit op de desbetreffende bevestigingbeugel aansluiten »»» **pag. 37**. Volg de aanwijzingen van de fabrikant.

- Trek het kinderzitje aan beide zijden omhoog om zeker te zijn van een goede verankering.

De kinderzitjes met het "ISOFIX"- en Top Tether-bevestigingssysteem zijn bij de Technische Diensten verkrijgbaar.

### ⚠ ATTENTIE

De bevestigingsbeugels zijn alleen ontwikkeld voor kinderzitjes met het "ISOFIX"- en Top Tether-systeem.

- Nooit kinderzitjes zonder "ISOFIX"- en Top Tether-systeem of spanbanden of andere voorwerpen aan de bevestigingsbeugels vastmaken – levensgevaar!
- Zorg ervoor dat de kinderzitjes goed in de "ISOFIX"- en Top Tether-bevestigingsbeugels vastzitten.

### Top Tether-bevestigingsriemen

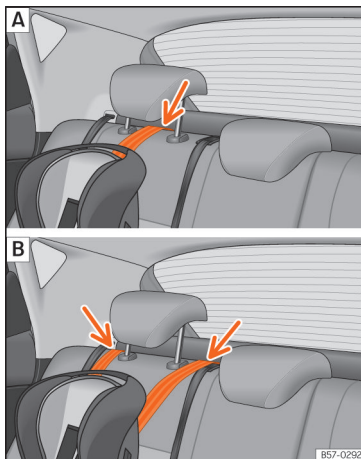

**Afb. 26** Zitplaatsen achterin: afstelling en montage volgens de Top Tether-gordel.

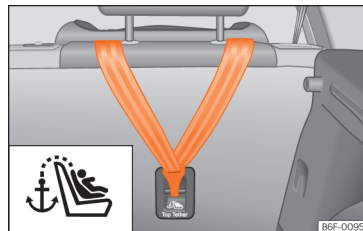

**Afb. 27** Achterzijde van de achterstoelen: bevestigingsogen voor de Top Tether-riem.

De kinderzitjes met Top Tether-systeem zijn voorzien van een bevestigingsband, waarmee het kinderzitje kan worden bevestigd aan een verankeringspunt aan de achterzijde van de achterbank.

Het doel van deze band is het verminderen van de voorwaartse beweging van het kinderzitje bij een botsing, om zo bij te dragen aan een vermindering van het risico op verwondingen aan het hoofd door het stoten tegen een onderdeel in het interieur van de wagen.

### Gebruik van Top Tether voor zitjes die naar achter wijzend worden gemonteerd

Er zijn momenteel slechts enkele kinderzitjes die tegengesteld aan de rijrichting moeten worden gemonteerd en gebruik maken van Top Tether. Lees de instructies van de fabrikant van het zitje grondig door en volg deze »

nauwgezet op voor een correcte montage van de Top Tether gordel.

### Bevestigingsband vastmaken

- Vouw de Top Tether-bevestigingsband van het kinderzitje uit volgens de aanwijzingen van de fabrikant.
- Breng de band onder de hoofdsteun van de zitplaats achterin »» **afb. 26** (volgens de instructies van het zitje tilt u de hoofdsteun zo nodig op of verwijdert u hem).

- Schuif de band erdoor en maak hem goed vast met het verankeringspunt aan de achterzijde van de rugleuning »» **afb. 27**.
- Trek de band strak aan volgens de aanwijzingen van de fabrikant.

### Bevestigingsband losmaken

- Verminder de spanning van de band volgens de aanwijzingen van de fabrikant.
- Druk het slot in en haal de band uit de verankeringssteun.

### ATTENTIE

Een onjuiste installatie van de kinderzitjes verhoogt het risico op verwonding bij een botsing.

- Bind de veiligheidsriem nooit aan een bevestigingshaak in de bagageruimte.
- De bagage of andere voorwerpen nooit bij de onderste (ISOFIX) of de bovenste verankeringen (Top Tether) vastbinden of vastzetten.

## Kinderzitje vastmaken met veiligheidsgordel

Indien u een kinderzitje met universele goedkeuring (U) wenst te plaatsen in uw wagen, moet u controleren of het ook is goedgekeurd

voor uw wagen. U vindt meer informatie op het oranje ECE-goedkeuringslabel van het

kinderzitje. In de volgende tabel worden de verschillende plaatsingsopties samengevat.



Leeftijdsklasse	Gewicht van het kind	Bijrijdersstoel		Zitplaatsen achterin
		Airbag van de bijrijder in werking	Airbag van de bijrijder buiten werking	
Groep 0	Tot 10 kg	X	U	U
Groep 0+	Tot 13 kg	X	U	U
Groep 1	Tegen de rijrichting in	Van 9 t/m 18 kg	X	U
	In de rijrichting	Van 9 t/m 18 kg	U	X
Groep 2	Van 15 t/m 25 kg	U	X	U
Groep 3	Van 22 t/m 36 kg	U	X	U

U: universeel.

X: plaats in de wagen niet geschikt voor plaatsing van een kinderzitje uit deze groep.

### Kinderzitje vastmaken met veiligheidsgordel

- Stel de hoogte van de veiligheidsgordel zo af dat deze op natuurlijke wijze is aangepast aan het kinderzitje, zonder vervorming. Bij kinderzitjes die tegen de rijrichting in worden geplaatst moet de laagste stand van de gordel-hoogteverstelling worden gebruikt.
- Plaats de veiligheidsgordel en breng hem door het kinderzitje volgens de aanwijzingen van de fabrikant van het zitje.
- Zorg ervoor dat de veiligheidsgordel niet verdraaid is.
- Steek de gesp in het betreffende slot van het zitje tot deze hoorbaar vastklikt.

### ⚠ ATTENTIE

Tijdens het rijden moeten kinderen in de wagen worden vervoerd in een zitje dat geschikt is voor hun leeftijd, lichaamsgewicht en lichaamslengte.

- Lees in elk geval de informatie en waarschuwingen voor het gebruik van de kinderzitjes » pag. 32 en volg deze op.

### Het kinderzitje op de centrale plaats van de achterbank bevestigen met de veiligheidsgordel

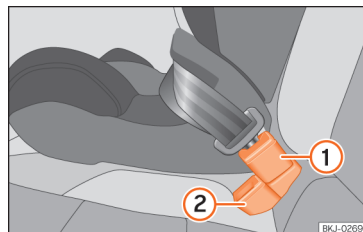

**Afb. 28** Positie van het gordelslot op de achterbank

»

- ① Gordelslot voor de centrale plaats
- ② Gordelslot voor de buitenste plaats

De kinderzitjes moeten steeds in het midden van een wagenstoel geplaatst worden. Voor bevestiging op de centrale plaats van de achterbank houdt u rekening met de volgende aanwijzingen:

- Plaats het gordelslot op de centrale plaats »» **afb. 28 ①** achter het gordelslot van de centrale plaats »» **afb. 28 ②**.
- Haak de gesp van de veiligheidsgordel van de centrale plaats in het gordelslot van de centrale plaats »» **afb. 28 ①** tot hij hoorbaar vastklikt.
- Voor een juiste plaatsing van de gordels mogen de sloten niet verdraaid zijn »» **afb. 28**.

## Noodgevallen

### Zelfhulp

#### Service van info-oproep, pechoproep en noodoproep

##### Werking

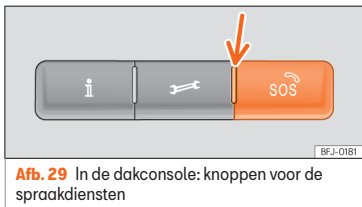

**Afb. 29** In de dakconsole: knoppen voor de spraakdiensten

Naargelang de uitrusting is er een knop in de dakconsole.

Door te drukken op de knoppen **i**, **🔧** en **soS** »» **afb. 29** kunnen de volgende spraakdiensten worden uitgevoerd:

- info-oproep
- pechoproep
- noodoproep.

Een af fabriek gemonteerd regelapparaat brengt de nodige verbinding tot stand.

Bij inschakeling van een spraakdienst wordt een verbinding tot stand gebracht met een telefonische gesprekspartner.

##### Controlelampje

Op de knop is er een controlelampje »» **afb. 29** (pijl). Dat geeft de volgende toestanden aan:

- **Uit:** de eCall-service is niet beschikbaar.
- **Knippert ca. 20 seconden rood na inschakeling van het contact:** de eCall-service is uitgeschakeld.
- **Gaat rood branden:** storing in het systeem. De eCall-service is slechts beperkt beschikbaar. SEAT raadt aan om daarvoor een gespecialiseerde werkplaats te raadplegen.
- **Gaat groen branden:** de eCall-service is beschikbaar. Het systeem werkt zonder problemen.
- **Knippert groen:** Er is een actieve spraakverbinding.

##### **i** Info-oproep<sup>1)</sup>

Met de info-oproep wordt gebeld naar de klantenservice van SEAT. S.A.

##### **🔧** Pechoproep<sup>1)</sup>

Met de pechoproep kan rechtstreeks gespecialiseerde hulp worden gevraagd bij een storing.

Samen met de oproep worden bepaalde gegevens van de wagen doorgegeven, bijv. de huidige locatie.

##### **soS** Noodoproepservice<sup>1)</sup>

Indien een noodoproep handmatig wordt uitgevoerd of automatisch tot stand wordt gebracht bij een ongeval met activering van een airbag, worden relevante gegevens voor de hulpdiensten, zoals de actuele locatie van de wagen doorgestuurd »» **pag. 320**.

Indien het een openbare oproep is, gebruikt de gesprekspartner de taal van het land waar u rijdt.

Is het een privé-oproep, dan zal de gesprekspartner u helpen in de taal die is geconfigureerd in het infotainmentsysteem. Indien de geconfigureerde taal niet beschikbaar is, wordt het Engels gebruikt.

##### Doorschakelen naar alarmnummer 112

In bepaalde situaties waarin de service van noodoproep beperkt is of niet kan worden uitgevoerd, wordt gebeld naar het alarmnummer 112. »

<sup>1)</sup> Enkel beschikbaar in bepaalde landen.

De volgende omstandigheden kunnen ervoor zorgen dat de noodoproepfunctie slechts beperkt functioneert of dat wordt doorgeschakeld naar het alarmnummer 112:

- De noodoproep vindt plaats in een gebied met weinig of geen ontvangst van mobiele telefoon en gps, of bijv. in tunnels, tussen hoge gebouwen, in garages, lage doorgangen, bergen en dalen.
- In gebieden met voldoende ontvangst van mobiele telefoon en gps is het netwerk van mobiele telefonie van het telecombedrijf in kwestie mogelijk niet beschikbaar.
- In sommige landen is de noodoproepfunctie wettelijk niet toegestaan. Er is geen geldige licentie voor het gebruik van de service van noodoproep.
- De vereiste onderdelen van de wagen om de noodoproep uit te voeren zijn beschadigd of krijgen niet voldoende elektrische stroom.
- In sommige landen is de noodoproepfunctie mogelijk niet beschikbaar. Naargelang de locatie van het voertuig kunnen de leds van het controlelampje en zelfs de werking van de verschillende oproepen een specifiek gedrag vertonen.

### Let op

**De hulp- en informatieoproepen kunnen extra kosten met zich meebrengen.**

## Nooduitrusting

### Verbanddoos, gevarendriehoek en brandblussers

#### Gevarendriehoek

In sommige landen is een reflecterende gevarendriehoek voor noodgevallen verplicht, evenals een verbanddoos en reservelampjes.

De gevarendriehoek bevindt zich in het opbergvak onder de laadvloerafdekking in de bagageruimte van de wagen.

#### Verbanddoos

De verbanddoos kan zich in het opbergvak onder de laadvloerafdekking in de bagageruimte van de wagen bevinden.

De EHBO-does moet voldoen aan de geldende wettelijke voorschriften. Controleer de vervaldatum van de inhoud.

#### Brandblusser

De brandblusser bevindt zich in de bagageruimte en is met velcro op de vloermat vastgemaakt.

De brandblusser moet voldoen aan de geldende wettelijke voorschriften, klaar voor gebruik zijn en regelmatig worden geïnspecteerd. Controleer het certificeringzegel van de blusser.

### ATTENTIE

Losse voorwerpen in het interieur kunnen bij bruske manoeuvres, plotseling remmen of ongevallen hard door het interieur vliegen.

- **Controleer of de brandblussers, EHBO-does, reflecterende vesten en de gevarendriehoek goed opgeborgen zijn en goed vastzitten.**

### Let op

- **De verbanddoos, gevarendriehoek, reflecterende vesten en brandblussers behoren niet tot de standaarduitrusting van de wagen.**
- **De gevarendriehoek moet voldoen aan de wettelijke vereisten.**
- **Alvorens nieuwe of vervangende accessoires aan te schaffen de aanwijzingen raadplegen in "Accessoires en onderdelen" »» pag. 318.**

## Wagengereedschap

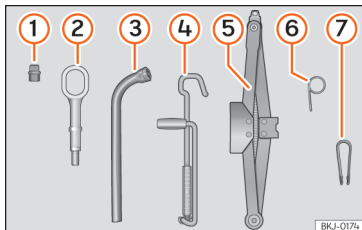

**Afb. 30** Onder de afdekking van de laadvloer van de bagageruimte:: wagengereedschap.

Het wagengereedschap zit in de bagageruimte onder de laadvloerafdekking. Ga als volgt te werk om toegang te verkrijgen tot het wagengereedschap »» pag. 139.

Het wagengereedschap bestaat uit de volgende onderdelen:

- ① Adapter voor antidiefstalbouten
- ② Sleepoog, kan vastgeschroefd worden
- ③ Wielsleutel
- ④ Krikhendel
- ⑤ Krik
- ⑥ Haak voor centrale wioldoppen
- ⑦ Klem voor de doppen van de wielbouten

Enkele van de vermelde onderdelen horen alleen bij bepaalde uitvoeringen of zijn optioneel.

### ⚠ ATTENTIE

De wagengereedschapset, bandenafdichtset en het reservewiel die los zitten, kunnen bij bruske manoeuvres, plotseling remmen of ongevallen hard door het interieur vliegen.

- Controleer altijd of het wagengereedschap, de banden afdichtset en het [nood]reservewiel stevig vastzitten in de bagageruimte.

### ⚠ ATTENTIE

Ongeschikt of beschadigd wagengereedschap kan verwondingen en ongevallen veroorzaken.

- Werk nooit met verkeerd of beschadigd gereedschap.

### **i** Let op

De krik heeft doorgaans geen onderhoud nodig. Indien dit nodig is, moet gesmeerd worden met universeel vet.

## Bandenreparatie

### Bandenafdichtset TMS (Tyre Mobility System)

Dankzij de bandenafdichtset (Tyre Mobility System) kan een beschadiging of een lek veroorzaakt door scherpe voorwerpen met een maximale doorsnede van ca. **4 mm** deugdelijk worden gerepareerd. **Haal het scherpe voorwerp, bijv. de schroef of spijker, niet uit de band.**

Na het aanbrengen van de afdichtingspasta op de band, moet u de bandenspanning altijd 10 minuten na het hernieuwd starten controleren.

Gebruik de bandenafdichtset alleen om een band op te vullen nadat u de wagen op een veilige plaats hebt geparkeerd en als u vertrouwd bent met de nodige werkzaamheden en veiligheidsvoorschriften én over de juiste bandenafdichtset beschikt! Roep anders de hulp van vakmensen in.

**Het bandenafdichtmiddel mag niet worden gebruikt:**

- Bij beschadigingen aan de velg.
- Voor buitentemperaturen lager dan  $-20^{\circ}\text{C}$  ( $-4^{\circ}\text{F}$ ).
- Bij sneden en gaatjes in de band groter dan 4 mm.

- Als u met zeer lage bandenspanning of lege band hebt gereden.
- Als de houdbaarheidsdatum van de fles afdichtkit is verstreken.

### ⚠ ATTENTIE

Het gebruik van de bandenafdichtset kan gevaarlijk zijn, met name bij het vullen van de band op de vluchtstrook of in de berm. Let op het volgende om het gevaar voor verwondingen te beperken:

- Breng de wagen tot stilstand zodra dit op een veilige wijze mogelijk is. Parkeer de wagen op een veilige afstand van het langsgrijdende verkeer om de band te vullen.
- Let erop dat de ondergrond vlak en stevig is.
- Alle inzittenden, en met name kinderen, moeten zich op een veilige afstand van de werkzaamheden bevinden.
- Zet de alarmlichten aan om andere weggebruikers te waarschuwen.
- Gebruik de bandenafdichtset alleen als u vertrouwd bent met de uit te voeren werkzaamheden. Roep anders de hulp van vakmensen in.
- De afdichtset is alleen bedoeld om in geval van nood een werkplaats te kunnen bereiken.
- Vervang de met de afdichtbandenset gerepareerde band zo snel mogelijk vervangen.

- Het dichtmiddel is schadelijk voor de gezondheid en moet onmiddellijk worden schoongemaakt als het de huid in aanraking komt.
- Bewaar de bandenafdichtset altijd buiten het bereik van kinderen.
- Zet de motor altijd af, schakel de handrem in en schakel naar een versnelling bij wagens met een handgeschakelde versnellingsbak om het risico op onbedoeld verrijden te reduceren.

### ⚠ ATTENTIE

Een met dichtmiddel gevulde band heeft niet dezelfde rijeigenschappen als een gewone band.

- Rij hiermee nooit sneller dan 80 km/h (50 mph).
- Vermijd acceleraties, stevig remmen en snel door bochten rijden.
- Rij slechts 10 minuten op de maximumsnelheid van 80 km/u (50 mph) en controleer vervolgens de toestand van de band.

### ♻ Milieu-aanwijzing

Ontdoe u van de gebruikte of niet meer houdbare afdichtpasta volgens de toepasselijke wettelijke milieuvorschriften.

### i Let op

Nieuwe flessen bandafdichtmiddel zijn verkrijgbaar bij SEAT-dealers.

### i Let op

Neem de meegeleverde gebruiksaanwijzing van de afdichtmiddelset in acht.

## Inhoud van de bandenafdichtset

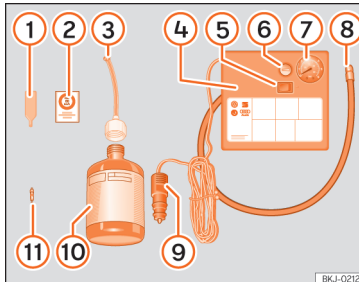

**Afb. 31** Standaardweergave: inhoud van de bandenafdichtset.

De bandenafdichtset zit in de bagageruimte onder de vloerbekleding. Het bevat de volgende componenten »» a**fb. 31**:

- ① Demontagereedschap voor ventielinzet

- ② Sticker om op het instrumentenpaneel te kleven, binnen het gezichtsveld van de bestuurder, om te herinneren aan de maximaal aanbevolen snelheid "max. 80 km/u" of "max. 50 mpu"
- ③ Vulpijp met dop
- ④ Luchtcompressor
- ⑤ Schakelaar ON/OFF
- ⑥ Ontluchtingschroef (kan ook in de pompslang opgenomen zijn).
- ⑦ Controlelampje van de bandenspanningscontrole (kan ook opgenomen zijn in de pompslang).
- ⑧ Buis voor bandenspanning
- ⑨ 12 V steker
- ⑩ Fles met afdichtmiddel
- ⑪ Reserveventiel

Het **ventieluitbouwsysteem** ① heeft aan de onderkant een gleuf voor het ventiel. Het ventiel kan alleen zo worden in- of uitgedraaid. Hetzelfde geldt voor het reserveventiel ⑪.

## Een band afdichten en oppompen

### De band afdichten

- Draai het dopje en het inzetstuk van het ventiel los. Gebruik het apparaat » **afb. 31** ① om het inzetstuk te verwijderen. Leg het op een schoon oppervlak.

- Schud de fles met afdichtmiddel » **afb. 31** ⑩ goed.
- Draai de pompslang » **afb. 31** ③ vast op de fles met afdichtmiddel. De verzegeling van de fles wordt automatisch gebroken.
- Verwijder de dop van de vulslang » **afb. 31** ③ en draai het open einde van de tube op het bandventiel.
- Houd de fles met de bodem omhoog en doe de inhoud **volledig** in de band.
- Haal de fles van het ventiel.
- Breng het inzetstuk opnieuw aan op het bandventiel met het apparaat » **afb. 31** ①.

### De band oppompen

- Draai de vulslang van de compressor » **afb. 31** ⑧ vast op het bandventiel.
- Controleer of de ontluchtingsbout gesloten is » **afb. 31** ⑥.
- Start de motor en laat hem draaien.
- Sluit de steker » **afb. 31** ⑨ aan op het 12 volt-stopcontact van de wagen » **pag. 146**.
- Zet de luchtcompressor aan met de ON/OFF-schakelaar » **afb. 31** ⑤.
- Laat de luchtcompressor draaien tot een druk van 2,0-2,5 bar (29-36 psi/200-250 kPa) wordt bereikt. **Maximaal 8 minuten**.
- Sluit de luchtcompressor af.
- Indien de aangegeven druk niet wordt bereikt, draait u de vulslang los van het ventiel.

- Beweeg de wagen 10 m zodat het afdichtmiddel wordt verdeeld in de band.
- Draai de vulslang van de compressor opnieuw op het ventiel.
- Herhaal het proces voor het oppompen.
- Als ook dan de druk niet wordt bereikt, verkeert de band in slechte staat. Zet de wagen stil en roep de hulp in van gespecialiseerd personeel.
- Sluit de luchtcompressor af. Draai de vulslang los van het bandventiel.
- Wanneer de bandenspanning tussen 2,0-2,5 bar ligt, rijdt u verder met een snelheid onder 80 km/u (50 mph).
- Kleef de sticker » **afb. 31** ② op het instrumentenpaneel, binnen het gezichtsveld van de bestuurder.
- Controleer de bandenspanning opnieuw na 10 minuten » **pag. 46**.

### ⚠ ATTENTIE

**Bij het oppompen kan de luchtcompressor en de pompslang heet worden.**

- Bescherm handen en huid tegen aanraking van hete onderdelen.
- Leg de hete pompslang en de hete luchtcompressor niet op brandbare materialen.
- Laat ze eerst afkoelen alvorens het apparaat op te bergen.
- Lukt het niet de band tot minstens 2,0 bar (29 psi / 200 kPa) op te pompen, dan is de »

band te beschadigd. Het afdichtmiddel is niet in staat de band af te dichten. Rij niet verder. Roep de hulp van vakmensen in.

### ⓘ VOORZICHTIG

Zet de luchtcompressor na maximaal acht minuten uit zodat hij niet oververhit raakt! Laat hem eerst enkele minuten afkoelen alvorens hem weer aan te zetten.

### Controle na 10 minuten rijden

Draai de pompslang weer »» a**fb. 31** ⑤ vast en controleer de druk op de manometer ⑥.

#### 1,3 bar (19 psi / 130 kPa) en lager:

- **Zet de wagen stil!** De band is niet voldoende afgedicht.
- Roep de hulp van vakmensen in »» ⚠.

#### 1,4 bar (20 psi / 140 kPa) en hoger:

- Corrigeer de bandenspanning opnieuw tot de juiste waarde.
- Rij voorzichtig weer door tot de dichtstbijzijnde gespecialiseerde werkplaats. Rij niet harder dan 80 km/h (50 mph).
- Laat daar de defecte band vervangen.

### ⚠ ATTENTIE

Rijden met een niet afgedichte band is gevaarlijk en kan ongevallen en ernstig letsel veroorzaken.

- Rij niet verder als de bandenspanning 1,3 bar (19 psi / 130 kPa) of lager is.
- Roep de hulp van vakmensen in.

## Een wiel verwisselen

### Voorafgaande stappen

- Stop de wagen op een horizontaal oppervlak, op een veilige plaats zo ver mogelijk buiten de verkeersstroom.
- Handrem aantrekken.
- Schakel de alarmlichten in.
- *Handgeschakelde versnellingsbak*: schakel de 1e versnelling in.
- *Automatische versnellingsbak*: zet de keuzehendel in stand **P**.
- Indien u met aanhangwagen rijdt, deze afkoppelen.
- Leg het wagen gereedschap »» pag. 43 en het reservewiel klaar »» pag. 307.
- Volg de wettelijke richtlijnen van elk land op (reflecterend vest, gevarendriehoek enz.).

- Laat alle passagiers uitstappen en op een veilige plaats gaan staan (bijv. achter de vangrail).

### ⚠ ATTENTIE

- Volg de beschreven richtlijnen op voor uw eigen veiligheid en die van andere weggebruikers.
- Als u het verwisselen van het wiel op een helling uitvoert, blokkeert u het tegenoverliggende wiel met een steen of iets dergelijks om ervoor te zorgen dat de wagen niet wegrolt.

### Centrale wiel dop

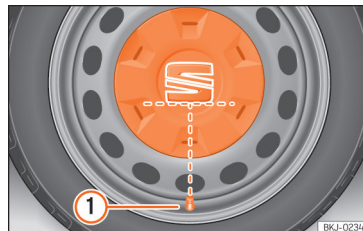

**Afb. 32** Juiste plaatsing van de centrale wioldop voor stalen velgen.

Om bij de wielbouten te komen, moeten de centrale wioldoppen verwijderd worden.



## Verwijderen

- Zet de draadhaak (wagengereedschap » pag. 43) in een van de uitsparingen van de centrale wioldop en verwijder deze.

## Aanbrengen

- Plaats de centrale wioldop op de velg. Het onderste deel van het teken "S" van het SEAT-embleem moet samenvallen met het opblaasventiel » **afb. 32** ①.
- Druk stevig op de centrale wioldop tot hij hoorbaar vastklikt.

### Let op

Aan de achterzijde van de centrale wioldop is er ook een ventielmarkering die de juiste uitlijning aangeeft.

## Grote wioldoppen

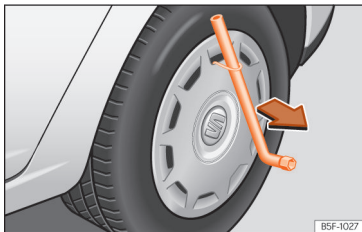

**Afb. 33** Grote wioldop verwijderen.

Om bij de wielbouten te komen, moeten de grote wioldoppen verwijderd worden.

## Verwijderen

- Neem de wielsleutel en de draadhaak van het wagengereedschap » **pag. 43**.
- Zet de draadhaak in een van de uitsparingen van de wioldop.
- De wielsleutel plaatsen op de haak, op de band afsteunen en de wioldop lostrekken » **afb. 33**.

## Aanbrengen

- Druk de integrale wioldop tegen de velg zodat het gat voor het ventiel samenvalt met het ventiel van de band.
- Let erop dat de wioldop over de hele omtrek goed vast zit. Bij gebruik van een antidiefstalbout, moet u deze in de stand tegenover het ventiel indraaien.

## Doppen van de wielbouten



**Afb. 34** Wiel: wielbouten met doppen.

## Verwijderen

- Plaats de kunststof klem (wagengereedschap » **afb. 30**) op de dop totdat deze vastklikt » **afb. 34**.
- Verwijder de dop met de kunststof klem.

De doppen dienen als bescherming voor de wielbouten en moeten na verwisselen van het wiel weer worden aangebracht.

De **antidiefstalbout** heeft een speciale dop. Deze is alleen verenigbaar met antidiefstalbouten en dient niet voor normale wielbouten.

## Antidiefstalbouten

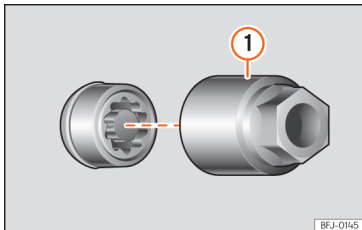

**Afb. 35** Wielbout met diefstalbeveiliging, voorzien van dop en adapter.

### De antidiefstalbout losdraaien

- Verwijder de wioldop of dop.
- Plaats de speciale adapter » » » **afb. 35** ① (wagengereedschap » » » pag. 43) tot de aanslag over de wielbout met diefstalbeveiliging.
- Plaats de wielsleutel (wagengereedschap) op de adapter tot aan de aanslag.
- Verwijder de wioldop » » » pag. 48.

### **i** Let op

Noteer het codenummer van de wielboutbeveiliging en berg deze op een veilige plaats op, maar nooit in de wagen. Als u een vervangingsadapter nodig heeft, kunt u deze bestellen bij uw officiële SEAT dealer; deze zal u naar het codenummer vragen.

## Wielbouten losdraaien



**Afb. 36** Wiel verwisselen: wielbouten losdraaien.

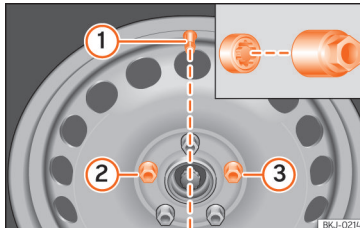

**Afb. 37** Wiel verwisselen: ventiel van de band ① en montageplaats van de antidiefstalbout ② of ③.

Gebruik om de wielbouten los te draaien alleen de wielsleutel die bij de wagen hoort.

Wielbouten ongeveer één slag losdraaien voordat de wagen wordt opgekrakt.

Als een wielbout niet kan worden losgedraaid, druk dan voorzichtig met de voet op het uiteinde van de wielsleutel. Houd u hierbij aan de wagen vast en zorg ervoor dat u stevig staat.

### Wielbouten losdraaien

- Schuif de wielsleutel tot de aanslag op de bout » » » **afb. 36**.
- Pak de wielsleutel bij het uiteinde vast en draai de bout ca. één slag linksom » » » **△**.

### Belangrijke informatie over wielbouten

De velgen en wielbouten die in de fabriek gemonteerd zijn, zijn qua constructie op elkaar afgestemd. Daarom moeten bij het vervangen van de velgen de bijbehorende wielbouten met de juiste lengte en kop worden gebruikt. De bevestiging van de wielen en de werking van het remsysteem hangt daarvan af.

Soms mag u zelfs niet de wielbouten van wagens van dezelfde productieserie gebruiken.

Bij wielen met integrale wioldoppen moet de antidiefstalbout in positie » » » **afb. 37** ② of ③ ten opzichte van het ventiel van de band ① worden ingedraaid. Anders kan de wioldop niet worden gemonteerd.

### **△** ATTENTIE

Als de wielbouten niet goed worden vastgezet, kunnen ze onder het rijden

losdraaien waardoor de bestuurder de controle over het stuur kan verliezen met als mogelijk gevolg een ongeluk en ernstig letsel.

- Alleen die wielbouten gebruiken die bij de velg horen.
- Nooit verschillende wielbouten gebruiken.
- Wielbouten en schroefdraad moeten schoon en vrij van olie of vet zijn. Ze moeten gemakkelijk aangedraaid kunnen worden.
- Gebruik om de wielbouten los of vast te draaien alleen de wielsleutel die bij de wagen is meegeleverd.
- Om ongevallen te vermijden, draait u de wielbouten slechts een beetje los (ongeveer een slag) wanneer de wagen nog niet is opgetild met de krik.
- Breng geen vet of olie op de wielbouten of op de schroefdraad van de wielnaaf aan. Hoewel de bouten met het voorgeschreven aanhaalmoment zijn aangetrokken, kunnen ze onder het rijden losdraaien.
- De schroefverbindingen van velgen met geschroefde velgringen nooit losdraaien.
- Als de wielbouten met een lager dan het voorgeschreven aanhaalmoment worden aangedraaid, kunnen de bouten en velgen onder het rijden losdraaien. Door een te hoog aanhaalmoment kan de wielbout of de schroefdraad worden beschadigd.

## De wagen opkrikken

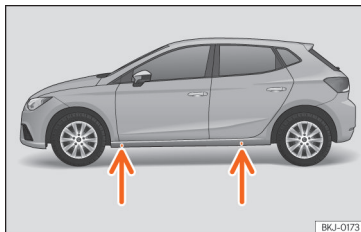

Afb. 38 Steunpunten voor de krik.

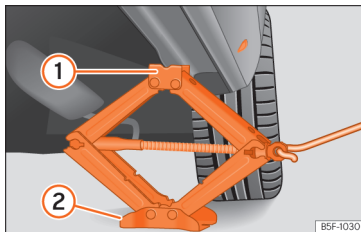

Afb. 39 Langsligger: plaatsing van de wagenkrik.

- Plaats de krik (wagengereedschap) op een stevige ondergrond. Gebruik indien nodig een stabiele plaat met een groot oppervlak. Bij een gladde ondergrond, zoals bijv. een tegelvloer, een stroeve drager (bijv. een rubber mat) gebruiken » ⚠.

- Zoek het bevestigingspunt op de langsligger (verzonken gedeelte) dat zich het dichtste bij het te vervangen wiel bevindt » Afb. 38.

- Draai aan de krik die u onder het bevestigingspunt op de langsligger hebt geplaatst, om deze hoog te verplaatsen tot de flens ① » Afb. 39 zich onder de betreffende uitsparing bevindt.

- Lijn de krik zodanig uit dat de flens ① "in-grijpt" in de uitsparing voor de langsligger en dat de beweegbare grondplaat ② plat op de grond ligt. De grondplaat ② moet zich verticaal t.o.v. het steunpunt ① bevinden.

- Draai de krik verder omhoog tot het wiel iets van de grond komt.

### ⚠ ATTENTIE

De uit de fabriek meegeleverde krik is alleen voor uw wagenmodel bedoeld. In geen geval daarmee zwaardere wagens of andere lasten optillen - gevaar voor verwondingen!

- Let erop dat de krik stabiel blijft staan. Als het oppervlak glad of zacht is, kan de krik verschuiven of verzinken - gevaar voor verwondingen!

- Breng de wagen uitsluitend omhoog met de krik die af fabriek is meegeleverd. Andere krikken, ook indien ze zijn goedgekeurd voor andere modellen van SEAT, kunnen wegglijden en zo letsels veroorzaken. »

- Plaats de krik uitsluitend onder de daartoe bestemde bevestigingspunten op de langsligger en lijn de krik uit. Als dit niet gebeurt, dan kan de krik wegschuiven omdat ze niet voldoende grip op de wagen heeft. gevaar op verwondingen!
- Houd nooit een lichaamsdeel zoals een arm of been onder de alleen door een krik ondersteunde wagen.
- Als u zich genoodzaakt ziet om onder de wagen werkzaamheden uit te voeren, zet hem dan met stroppen en bokken vast zodat hij niet kan bewegen.
- De wagen nooit opkrikken als deze naar één kant overhelt of als motor draait.
- De motor nooit starten met opgekrikte wagen. De wagen zou van de krik kunnen vallen als gevolg van de motortrillingen.

### ⓘ VOORZICHTIG

De wagen mag niet omhoog worden gebracht onder een dwarsbalk. Plaats de krik uitsluitend onder de daartoe bestemde plaatsen op de langsligger. Anders kan de wagen beschadigd worden.

### Een wiel demonteren en monteren

Nadat u de bouten hebt losgedraaid en de wagen met de krik hebt opgekrikt, verwisselt u het wiel.

Bij het verwijderen/plaatsen van het wiel kan de velg tegen de remschijf slaan en deze beschadigen. Ga daarom voorzichtig te werk en laat u door een tweede persoon assisteren.

#### Wiel verwijderen

- De wielbouten losdraaien met de wielsleutel en de bouten aan de kant leggen op een schoon oppervlak.
- Wiel verwijderen.

#### Wiel plaatsen

Let op de draairichting van de band » pag. 50.

- Breng het reservewiel of noodreservewiel aan.
- Wielbouten erin draaien en licht aantrekken.
- Om de antidiefstalbouten vast te zetten, gebruik een adapter voor antidiefstalbouten.
- Laat de wagen zakken met de krik; ga hierbij voorzichtig te werk.
- Draai alle bouten net wielsleutel rechtsom aan. Draai de bouten niet één voor één rondom maar altijd kruislings aan.
- Breng de doppen, wielpop of integrale wielpop aan » pag. 47.

De wielbouten moeten schoon zijn en gemakkelijk draaien. Contactvlakken tussen wiel en naaf controleren. Verontreinigingen op deze

vlakken verwijderen alvorens het wiel te plaatsen.

#### Aanhaalmoment van de wielbouten

Het voorgeschreven aanhaalmoment van de wielbouten voor stalen en lichtmetalen velgen is **120 Nm**. Na het verwisselen van een wiel dient onmiddellijk het aanhaalmoment met een goed werkende momentsleutel te worden gecontroleerd.

**Vóór het controleren** van het aanhaalmoment moeten wielbouten die verroest zijn of moeilijk aangedraaid kunnen worden, worden vervangen en de schroefdraad van de wielnaaf worden schoongemaakt.

Breng geen vet of olie op de wielbouten of op de schroefdraad van de wielnaaf aan. Hoewel de bouten met het voorgeschreven aanhaalmoment zijn aangetrokken, kunnen ze onder het rijden losdraaien.

#### Draairichtinggebonden banden

Draairichtinggebonden banden zijn ontworpen om in één richting te draaien. Bij draairichtinggebonden banden is de wang van de band met pijlen gemarkeerd. Houd de aangegeven draairichting altijd aan. Hierdoor worden de optimale rijeigenschappen met betrekking tot aquaplaning, grip, geluid en wrijving gegarandeerd.

Wanneer deze band in tegengestelde draairichting wordt gemonteerd, dient u voorzichtiger te rijden want de band wordt niet op de correcte wijze gebruikt. Dit geldt met name wanneer het wegdek nat is. De band moet zo snel mogelijk worden vervangen of met de juiste draairichting worden gemonteerd.

### Afsluitende werkzaamheden na het verwisselen van een wiel

- *Wielen met lichtmetalen velgen:* breng de doppen op de wielbouten aan.
- *Wielen met stalen velgen:* breng de integrale wioldop weer aan.
- Het gereedschap op zijn plaats opbergen.
- Als het vervangen wiel niet past in de ruimte voor het reservewiel, berg dit dan op veilige wijze op in de bagageruimte » pag. 138.
- Controleer de spanning van het wiel dat u hebt gemonteerd zo snel mogelijk.
- Bij wagens met bandenspanningsindicatie moet u de spanning wijzigen en opslaan in » pag. 305.
- Het aanhaalmoment van de wielbouten zo snel mogelijk met een momentsleutel controleren » pag. 50. Rijd tot dan uiterst voorzichtig.
- Vervang het defecte wiel zo snel mogelijk.

## Ruitenwischerbladen vervangen

### Servicestand van de ruitenwissers

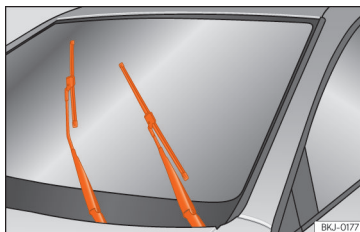

Afb. 40 Ruitenwissers in servicestand.

Controleer dat de ruitenwischerbladen niet bevroren zijn.

Wanneer de ruitenwissers in de servicestand staan, kunnen de armen van de wisser omhoog worden gezet » **afb. 40**.

- Sluit de motorkap » pag. 285.
- Schakel het contact in en vervolgens weer uit.
- Druk de ruitenwischerhendel kort omlaag » pag. 129 **4**.

Voordat u gaat rijden, moet u de wisserarmen weer omlaag zetten. Door de ruitenwischer-

hendel te bedienen keren de wisserarmen weer in hun beginstand terug.

#### **i** Let op

- De wisserarmen kunnen alleen in de bedrijfstand worden gezet als de motorkap volledig gesloten is.
- De servicestand kunt u bijvoorbeeld ook gebruiken wanneer u 's winters de voorruit met een hoes tegen bevroering wilt beschermen.

## Ruitenwisserbladen voor en achter vervangen

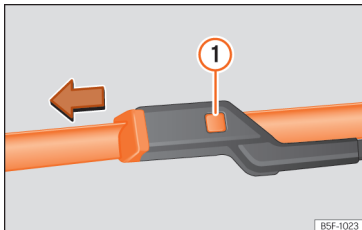

**Afb. 41** Ruitenwisserbladen voorruit vervangen.

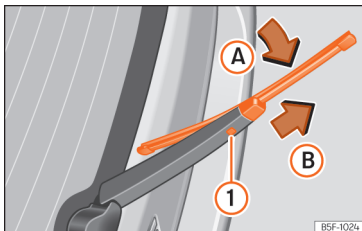

**Afb. 42** Ruitenwisserblad van achterruit vervangen.

De ruitenwisserbladen zijn standaard voorzien van een laagje grafiet. Deze laag zorgt ervoor dat de ruit stil wordt geveegd. Als het

grafietlaagje beschadigd is, wordt de ruit met meer lawaai schoongeveegd.

Controleer de toestand van de wisserbladen regelmatig. **Als de ruitenwisserbladen het glas krassen**, dan moet u ze bij beschadiging vervangen en bij verontreiniging schoonmaken » 1.

Als dit laatste niet voldoende mocht zijn, kan het zijn dat de montagehoek van de ruitenwisserarmen slecht afgesteld staat. In dat geval dient u bij een gespecialiseerde werkplaats langs te gaan om de montagehoek te laten controleren en eventueel af te stellen.

Beschadigde ruitenwisserbladen direct vervangen. Deze zijn verkrijgbaar in gespecialiseerde werkplaatsen.

### Optillen en laten zakken van de ruitenwisserarmen

- Zet de ruitwissers in servicestand » pag. 51.
- Neem de wisserarmen van de ruitenwissers **alleen** vast aan het punt waar het wisserblad bevestigd is.

### Ruitenwisserbladen schoonmaken

- Til de ruitenwisserarmen op.
- Verwijder met een zachte doek stof en vuil van de ruitenwisserbladen.
- Gebruik bij sterke vervuiling een spons of een doek » 1.

### Ruitenwisserbladen van voorruit vervangen

- Borstelhouders optillen en wegklappen.
- Houd de ontgrendelknop » » **afb. 41** 1 ingedrukt en trek het ruitenwisserblad voorzichtig in de richting van de pijl.
- Zet een nieuw wisserblad van **dezelfde lengte en uitvoering** op de wisserarm en haak het wisserblad in.
- Zet de ruitenwisserarmen opnieuw op de voorruit.

### Ruitenwisserblad van achterruit vervangen

- Til de ruitenwisserarm omhoog en klap de arm weg van de ruit.
- Roteer het blad iets » » **afb. 42** (pijl A).
- Houd de ontgrendelknop 1 ingedrukt en trek het ruitenwisserblad in de richting van de pijl B.
- Steek een nieuw wisserblad **van dezelfde lengte en uitvoering** in de ruitenwisserarm achter, in tegenovergestelde richting van de pijl B tot de wisserblad vastklikt 1.
- Plaats de ruitenwisserarm opnieuw op de achterruit.

### ⚠ ATTENTIE

**Verstelen of vieze ruitenwisserbladen verminderen het zicht en verhogen het risico op ongevallen en ernstig letsel.**

- Vervang de ruitenwischerbladen altijd wanneer ze beschadigd of versleten zijn, of wanneer ze de voorruit niet meer goed schoonvegen.

### ① VOORZICHTIG

- Defecte of vervuilde ruitenwischerbladen kunnen krassen op de voorruit veroorzaken.
- Gebruik geen producten met oplosmiddel, ruwe sponzen of puntige voorwerpen voor het schoonmaken van de wisserbladen. Anders beschadigt u de grafietlaag.
- Ruiten nooit met brandstof, nagellakremover, lakverdunner e.d. schoonmaken.
- Voordat u de ruitenwissers bij vorst voor de eerste keer inschakelt, controleren of de ruitenwischerbladen niet zijn vastgevroren. Bij koud weer kan het helpen de ruitenwissers in de servicestand te zetten wanneer u de wagen parkeert » pag. 51.

### ① VOORZICHTIG

- Om beschadiging van de motorkap en de wisserarmen te voorkomen, mogen ze alleen in de servicestand worden terug geklapt.
- Breng de wisserarmen vóór vertrek altijd omlaag.

## Starthulp

### Startkabels

De startkabels moeten voldoende doorsnede hebben.

Als de motor niet aanslaat, omdat de accu ontladen is, kunt u de accu van een andere wagen voor het starten gebruiken.

U hebt voor de starthulp **startkabels volgens DIN 72553** nodig (zie de gegevens van de kabelfabrikant). De doorsnede van de kabel moet bij wagens met benzinemotor ten minste 25 mm<sup>2</sup> en bij wagens met dieselmotor ten minste 35 mm<sup>2</sup> bedragen.

#### **i** Let op

- Tussen de wagens mag er geen contact bestaan, anders zou de stroom al kunnen lopen, als de pluspolen worden verbonden.
- De ontladen accu moet op de juiste wijze op de elektrische installatie zijn aangesloten.

### Starthulp: beschrijving

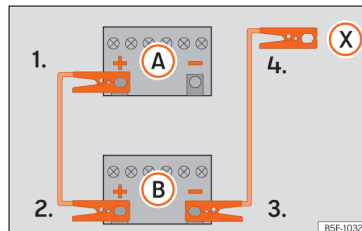

Afb. 43 Verbindingsschema voor wagens zonder Start-stopsysteem.

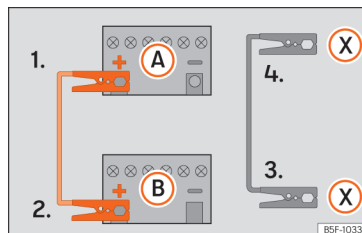

Afb. 44 Verbindingsschema voor wagens met Start-stopsysteem.

### Startkabels aansluiten

1. Bij beide wagens het contact uitschakelen » » ⚠.

»

2. Een uiteinde van de rode starthulpkabel op de pluspool (+) van de wagen met de ontladen accu klemmen (A) » » » **afb. 43.**
3. Het andere uiteinde van de rode start-hulpkabel op de pluspool (+) van de stroomgevende wagen (B) klemmen.
- 4a. *Bij wagens zonder start-stopsysteem:* een uiteinde van de zwarte startkabel op de minpool (-) van de stroomgevende wagen (B) » » » **afb. 43** klemmen.
- 4b. *Bij wagens met start-stopsysteem:* een uiteinde van de zwarte startkabel (X) aansluiten op een geschikte massaklem, een massief metalen deel vastgeschroefd aan het motorblok of aan het motorblok zelf » » » **afb. 44.**
5. Sluit het andere uiteinde van de zwarte startkabel (X) in de wagen met ontladen accu aan op een massief metalen deel vastgeschroefd aan het motorblok of aan het motorblok zelf, echter niet in de buurt van de accu (A).
6. Leg de kabels zo, dat ze niet door draaiende delen in de motorruimte kunnen worden geraakt.

## Starten

7. De motor van de stroomgevende wagen starten en stationair laten draaien.
8. De motor van de wagen met de ontladen accu starten en twee tot drie minuten wachten tot de motor draait.

## Startkabels verwijderen

9. Vóór het losmaken van de startkabels het dimlicht - wanneer dit aan is - uitschakelen.
10. In de wagen met de ontladen accu de aanjager en achterruitverwarming inschakelen, opdat spanningspieken worden afgebouwd die ontstaan bij het losmaken.
11. Kabels bij draaiende motoren verwijderen in omgekeerde volgorde van het aansluiten.

Let erop dat de klemmen voldoende contact met het metaal hebben.

Als de motor niet aanslaat, na 10 seconden ophouden met starten en daarna na ca. 1 minuut weer starten.

## ⚠ ATTENTIE

- Volg de waarschuwingen op bij werkzaamheden in de motorruimte » » pag. 285.
- De stroomgevende accu moet dezelfde spanning (12V) en dezelfde capaciteit (zie tekst op de accu) hebben als de lege accu. Anders bestaat er gevaar voor explosie!
- Voer nooit een starthulp uit als een van de accu's bevroren is – gevaar voor explosie! Ook wanneer de accu is ontdooid, bestaat er gevaar voor verbrandingen bij het uitvloeien van accuvloeistof. Bevroren accu vervangen.

- Ontstekingsbronnen (open vuur, sigaretten, enz) zover mogelijk uit de buurt van de accu's houden. Ontploffingsgevaar!
- Let op de gebruiksaanwijzing van de fabrikant van de startkabels.
- Minkabel bij de andere wagen niet direct op de minpool van de ontladen accu aansluiten. Door vonkvorming zou het knalgas dat uit de accu stroomt, kunnen ontsteken - gevaar voor explosie!
- Minkabel bij de andere wagen niet op de len van het brandstofsysteem of op de remleidingen vastklemmen.
- De niet-geïsoleerde delen van de pooltangen mogen elkaar niet raken. Bovendien mag de op de pluspool van de accu aangesloten kabel niet met elektrisch geleidende delen van de wagen in aanraking komen - gevaar voor kortsluiting!
- Kabels zo leggen dat ze niet door draaiende delen in de motorruimte kunnen worden geraakt.
- Buig u niet over de accu's - u zou verbrandingen kunnen oplopen!

## **i** Let op

De wagens mogen elkaar niet aanraken, anders zou er al bij de verbinding van de pluspolen een stroomverbinding zijn.



## Motor starten door slepen en auto wegslepen

### Inleiding tot thema

**Motor starten door slepen** (of "aanslepen") is het aanzetten van de motor van een voertuig terwijl een ander voertuig eraan trekt.

**Wegslepen** is het trekken van een voertuig dat niet in staat is om te rijden.

Houd steeds rekening met de wettelijke bepalingen over het aan- en wegslepen.

**Om technische redenen mag de auto niet gesleept worden met lege accu. Gebruik in plaats daarvan de starthulp »» pag. 53.**

Als de wagen uitgerust is met het Keyless Access-systeem, mag hij enkel gesleept worden met contact ingeschakeld!

De accu van de wagen ontlaat als de wagen gesleept wordt met de motor uitgeschakeld en het contact ingeschakeld. Afhankelijk van de batterijstatus kan de afname van de spanning zo groot zijn, ook al duurt dat slechts enkele minuten, dat geen enkel apparaat van de wagen meer werkt, zoals bijv. de alarmlichten. Bij wagens met het Keyless Access-systeem kan het stuur blokkeren

»» ⚠.

### ⚠ ATTENTIE

Er mag nooit een wagen gesleept worden die geen stroom heeft.

- Haal de sleutel nooit uit het contact of schakel nooit het contact uit met de startknop tijdens het slepen. Anders kan de stuurkolomvergrendeling plots in werking treden en kan de wagen niet meer bestuurd worden. Dit kan leiden tot een ongeval, ernstige letsels en verlies van controle over de wagen.
- Als tijdens het slepen de wagen geen stroom meer heeft, koppel dan het slepen onmiddellijk los en vraag hulp aan gespecialiseerd personeel.

### ⚠ ATTENTIE

Het gedrag en het remvermogen van een wagen worden aanzienlijk gewijzigd bij het slepen. Om het risico op ongeval of ernstig letsel te verminderen, moet rekening worden gehouden met het volgende:

- Als bestuurder van de getrokken wagen:
  - U dient de rem veel krachtiger in te trappen, want de rembekrachtiger werkt niet. Let er altijd op dat u niet botst tegen het trekkende voertuig.
  - U hebt meer kracht nodig aan het stuurwiel, want de stuurbekrachtiging werkt niet met stilstaande motor.
- Als bestuurder van de trekkende wagen:
  - Bijzonder voorzichtig gas geven.

- Vermijd heftige stuur- en remmanoeuvres.
- Rem iets vroeger dan gewoonlijk en ook zachter.

### ⓘ VOORZICHTIG

- Om de wagen (bijv. de laklaag) niet te beschadigen, bouwt u de afdichting en het sleepoog voorzichtig uit en in.
- Onverbrande benzine zou tijdens het slepen in de katalysator kunnen komen en deze beschadigen.

### Aanwijzingen voor het aanslepen

In het algemeen geldt dat een wagen niet gestart mag worden door hem te slepen. Gebruik in plaats daarvan de starthulp »» pag. 53.

Om technische redenen kunnen de volgende wagens **niet** worden gestart door te slepen:

- Wagens met automatische versnellingsbak.
- Als de accu van de wagen leeg is, omdat in wagens met vergrendel- en startstelsel Keyless Access de stuurinrichting geblokkeerd blijft en de elektronische parkeerrem en elektronische stuurkolomvergrendeling niet gelost kunnen worden indien ze zijn ingeschakeld. »»

- Als de accu volledig ontladen is, werken de regeleenheden van de motor mogelijk niet meer correct.

### Wanneer uw wagen toch gestart moet worden door te slepen (enkel handgeschakelde versnellingsbak):

- De 2e of 3e versnelling inschakelen.
- Koppeling ingetrapt houden.
- Schakel het contact en de alarmlichten van beide voertuigen in.
- Wanneer beide voertuigen in beweging zijn, laat u het koppelingspedaal los.
- Zodra de motor aanslaat, trapt u het koppelingspedaal in en ontkoppelt u de versnelling om botsing met het trekkende voertuig te vermijden.

#### ⓘ VOORZICHTIG

- Er kan onverbrande brandstof in de katalysator terecht komen wanneer de wagen door aanslepen gestart wordt. Dit kan tot beschadigingen leiden.
- De wagen mag niet verder dan 50 m worden aangetrokken. Anders bestaat het risico dat de katalysator beschadigd raakt.

### Aanwijzingen voor het slepen

Het slepen vraagt enige oefening, vooral wanneer er een sleepkabel wordt gebruikt.

Beide bestuurders moeten met de bijzonderheden van het slepen vertrouwd zijn. Ongeoefende bestuurders moeten hiervan afzien.

Let er bij het slepen steeds op dat er geen ongeoorloofde trekkrachten en geen schokbelasting ontstaan. Als er over onverharde wegen wordt gesleept, bestaat altijd het gevaar dat de bevestigingsdelen overbelast raken.

Tijdens het slepen moet in de gesleepte wagen de verandering van richting aangegeven worden, al zijn de noodknipperlichten ingeschakeld. Daarvoor moet de overeenkomstige knipperlichthendel met ingeschakeld contact worden bediend. Tijdens deze periode blijven de noodknipperlichten uit. Wanneer u de hendel van de knipperlichten opnieuw in neutrale stand plaatst, zullen de noodknipperlichten automatisch opnieuw inschakelen.

#### Bestuurder van de getrokken wagen:

- Laat het contact ingeschakeld zodat de stuurinrichting niet geblokkeerd wordt, de elektronische parkeerrem kan worden uitgeschakeld en de knipperlichten en wis-wasautomaat werken.
- U hebt meer kracht nodig aan het stuurwiel, want de stuurbekrachtiging werkt niet met stilstaande motor.
- U dient de rem veel krachtiger in te trappen, want de rembekrachtiging werkt niet. Rijd niet tegen het trekkende voertuig.

- Houd rekening met de informatie en aanwijzingen van het instructieboekje van de wagen die getrokken zal worden.

#### Bestuurder van de trekkende wagen:

- Bijzonder voorzichtig gas geven. Vermijd plotselinge manoeuvres.
- Rem iets vroeger dan gewoonlijk en ook zachter.
- Houd rekening met de informatie en aanwijzingen van het instructieboekje van de getrokken wagen.

#### Sleepkabel of sleepstang

De sleepstang is veiliger voor het slepen en voorkomt schade aan de wagen. Alleen wanneer deze niet beschikbaar is, een sleepkabel gebruiken.

De sleepkabel moet elastisch zijn opdat met beide wagens veilig kan worden gereden. Een kabel van kunstvezel of van materiaal met vergelijkbare elasticiteit gebruiken.

De sleepkabel of de sleepstang uitsluitend aan de daarvoor bestemde ogen of aan de trekhaak bevestigen.

Als de wagen **af fabriek is uitgerust met een trekhaak**, mag **alleen** gesleept worden met een sleepstang als die specifiek is ontworpen voor montage aan een trekhaak »» pag. 264.

### Wanneer de wagen gesleept moet worden:

Controleer of de wagen gesleept kan worden » pag. 57, **Gevallen waarin de wagen niet gesleept mag worden.**

De wagen kan gewoon met een sleepstang/-kabel of met van de grond getilde voor- of achteras worden gesleept.

- Schakel het contact in.
- Zet de versnellingshendel in neutrale stand of zet de keuzehendel in stand **N** » pag. 210.
- De wagen mag niet gesleept worden met een snelheid van meer dan 50 km/h (30 mph).
- De wagen mag niet gesleept worden over een afstand van meer dan 50 km.
- Als een takelwagen wordt gebruikt, mogen wagens met automatische versnellingsbak enkel gesleept worden met opgetilde voorwielen.

### Gevallen waarin de wagen niet gesleept mag worden

- Als de versnellingsbak wegens een defect niet over smeermiddel beschikt.
- Als de accu leeg is omdat de stuurkolom niet ontgrendeld kan worden en, eventueel, omdat de elektronische stuurkolomverdeling niet ontgrendeld los kan worden.
- Als meer dan 50 km aangelegd moet worden.

- Wanneer, bijvoorbeeld na een ongeval, niet langer gegarandeerd kan worden dat de wielen probleemloos draaien of de stuurinrichting goed werkt.

### Wanneer de wagen een ander voertuig zal wegslepen:

- Neem de wettelijke bepalingen in acht.
- Houd rekening met de aanwijzingen in het instructieboekje over het slepen van voertuigen.

#### ⚠ VOORZICHTIG

Als vanwege een defect de versnellingsbak van uw wagen geen smeermiddel meer krijgt, mag de wagen alleen met opgetilde aangedreven wielen of met een speciale transportwagen of aanhangwagen worden afgesleept.

#### i Let op

De wagen mag alleen gesleept worden als, indien van toepassing, de elektronische stuurkolomverdeling ontgrendeld is. Als de wagen zonder stroom zit of er een defect is in het elektrische systeem, moet de motor gestart worden met de startkabels om de elektronische stuurkolomverdeling uit te schakelen.

### Sleepoog vooraan

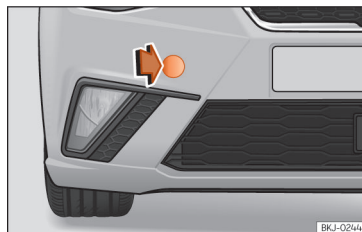

**Afb. 45** Rechterzijde van de voorbumper: de afdekking verwijderen.

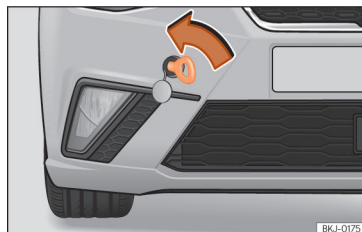

**Afb. 46** Rechterzijde van de voorbumper: vastgeschroefd sleepoog.

De behuizing voor het opschroefbare sleepoog bevindt zich rechts op de voorbumper, achter een klep » **afb. 45.**

Sleepoog altijd in de wagen meenemen. »

Let op de aanwijzingen voor het slepen in »» pag. 56.

## Sleepoog vooraan monteren

- Haal het sleepoog uit het wagen gereedschap van de bagageruimte »» pag. 43.
- Verwijder de afdekking door er op de linkerkant op te drukken en laat ze hangen aan de wagen »» **afb. 45**.
- Schroef het sleepoog in de behuizing door het tot de aanslag **linksom te draaien** »» **afb. 46** »» ⚠. Gebruik een geschikt voorwerp om het sleepoog volledig en stevig in de behuizing te schroeven.
- Schroef na het slepen het sleepoog **rechtsom** los met een geschikt voorwerp.
- Plaats de afdekking terug en druk er op de rechterzijde op tot de clip vastklikt in de bumper.
- Reinig zo nodig het sleepoog en berg het op in de bagageruimte samen met het overige wagen gereedschap.

### ⚠ VOORZICHTIG

Het sleepoog moet altijd helemaal en stevig vastgedraaid zijn. Anders zou het tijdens het slepen of het starten door te slepen uit de behuizing kunnen raken. Zorg ervoor dat geen enkel voorwerp het vastschroeven van het sleepoog hindert.

## Sleepoog achteraan

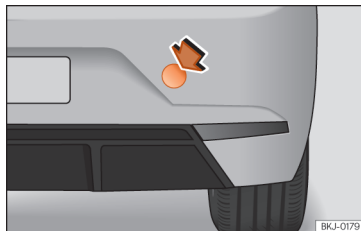

**Afb. 47** Aan de rechterzijde van de achterbumper: de afdekking verwijderen.

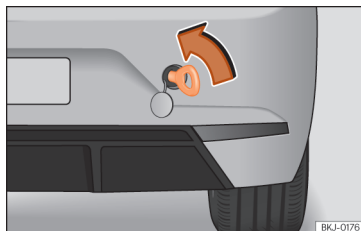

**Afb. 48** Rechterzijde van de achterbumper: vastgeschroefd sleepoog.

De behuizing voor het opschroefbare sleepoog bevindt zich rechts op de achterbumper, achter een klep »» **afb. 47**.

Let op de aanwijzingen voor het slepen in »» pag. 56.

## Sleepoog achteraan monteren

- Haal het sleepoog uit het wagen gereedschap van de bagageruimte »» pag. 43.
- Druk op het bovenste deel rechts van de afdekking »» **afb. 47** om ze los te klikken.
- Verwijder de afdekking en laat ze aan de wagen hangen.
- Schroef het sleepoog in de behuizing door het tot de aanslag **linksom te draaien** »» **afb. 48** »» ⚠. Gebruik een geschikt voorwerp om het sleepoog volledig en stevig in de behuizing te schroeven.
- Schroef na het slepen het sleepoog **rechtsom** los met een geschikt voorwerp.
- Reinig zo nodig het sleepoog en berg het op in de bagageruimte samen met het overige wagen gereedschap.

### ⚠ VOORZICHTIG

Het sleepoog moet altijd helemaal en stevig vastgedraaid zijn. Anders zou het tijdens het slepen of het starten door te slepen uit de behuizing kunnen raken.

## Zekeringen en lampjes

### Zekeringen

#### Inleiding tot thema

In principe kan een zekering toegewezen zijn aan verscheidene apparaten. Omgekeerd is het ook mogelijk dat één apparaat verschillende zekeringen gebruikt.

Vervang de zekeringen alleen als de oorzaak van de fout werd opgelost. Wanneer een nieuw geplaatste zekering na korte tijd weer doorbrandt, moet de elektrische installatie door een gespecialiseerde werkplaats worden nagekeken.

#### ⚠ ATTENTIE

De hoge spanning van het elektrische systeem kan stroomschokken en ernstige brandwonden veroorzaken. Deze kunnen zelfs dodelijk zijn!

- Raak nooit de elektrische kabels van het ontstekingssysteem aan.
- Voorkom kortsluiting in de elektrische installatie.

#### ⚠ ATTENTIE

Het gebruik van verkeerde zekeringen, de vervanging van zekeringen en het overbruggen van een stroomcircuit zonder ze-

keringen kan brand en ernstige verwondingen tot gevolg hebben.

- Gebruik nooit zekeringen met een te hoge stroomsterkte. Vervang de zekeringen alleen door zekeringen voor dezelfde stroomsterkte (zelfde kleur en opschrift) en grootte.
- Vervang de zekeringen nooit door een metalen draad, een nietje of iets vergelijkbaars.

#### ⓘ VOORZICHTIG

- Schakel de motor, lichten en overige elektrische apparatuur uit en haal de sleutel uit het contact voordat u een zekering vervangt, om schade aan het elektrische systeem te voorkomen.
- Dek de open zekeringenhouders af om te voorkomen dat er vuil of vocht in de kast terecht komt, aangezien dit het elektrische systeem kan beschadigen.

#### ⓘ Let op

- Bij een elektrisch apparaat kunnen meerdere zekeringen horen.
- Meerdere apparaten kunnen gezamenlijk met een zekering zijn beveiligd.
- Er zijn in het voertuig meer zekeringen dan in dit hoofdstuk vermeld worden.

### Zekeringen in het interieur



**Afb. 49** In het dashboard aan bestuurderszijde: afdekking van de zekeringenhouder.

#### De zekeringenhouder onder het instrumentenpaneel openen en sluiten

- Openen: trek het deksel van de zekeringenhouder in pijlrichting los »» **afb. 49**.
- Sluiten: sluit de klep tot deze vastklikt.

#### Onderscheid maken met de kleuren van de zekeringen onder het dashboard

Kleur	Stroomsterkte
Zwart	1
Lila	3
Lichtbruin	5
Bruin	7,5
Rood	10

»

Kleur	Stroomsterkte
Blauw	15
Geel	20
Wit of transparant	25
Groen	30
Oranje	40

## ⓘ VOORZICHTIG

- Verwijder de deksels van de zekeringenhouders en bouw ze weer correct in om beschadigingen te voorkomen.
- Dek de open zekeringenhouders af om te voorkomen dat er vuil of vocht in de kast terecht komt. Vuil of vocht in de zekeringenhouder kan schade aan het elektrische systeem veroorzaken.

## Zekeringen in de motorruimte

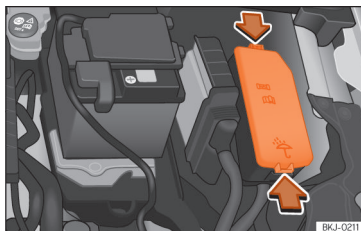

**Afb. 50** In de motorruimte: afdekking van de zekeringenhouder.

### De zekeringenhouder in de motorruimte openen

- Open de motorkap  » pag. 285.
- Druk op de vergrendelingsclips voor het ontgrendelen van de zekeringenhouder » **afb. 50**.
- Verwijder het deksel naar boven toe.
- Om het deksel te **monteren**, plaats het op de zekeringenhouder. Duw de clips omlaag totdat deze vastklikken.

## Een doorgebrande zekering vervangen

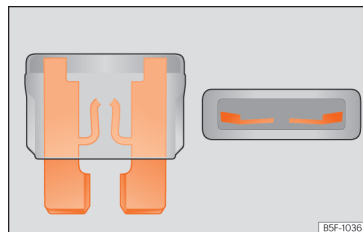

**Afb. 51** Voorbeeld van een doorgebrande zekering.

### Vorbereidingen

- Schakel het contact, de lichten en alle elektrische apparatuur uit.
- Open de desbetreffende zekeringenhouder » pag. 59, » pag. 60.

### Een doorgebrande zekering herkennen

U kunt een doorgebrande zekering herkennen aan de gesmolten metalen draad » **afb. 51**.

- Verlicht de zekering met een zaklamp om te kijken of ze doorgebrand is.

### Een zekering vervangen

- Trek de zekering eruit.

- Vervang de doorgebrande zekering door een nieuwe zekering met *dezelfde* stroomsterkte (gelijke kleur en opschrift) en *dezelfde* grootte.
- Monteer het deksel weer of sluit het deksel van de zekeringenhouder.

### Zekeringenoverzicht

Vervang de zekeringen alleen door zekeringen voor dezelfde stroomsterkte (zelfde kleur en opschrift) en grootte.

#### Overzicht zekeringen in het interieur

Nr.	Stroomverbruiker/Ampère	
1	Trekhaak	20
3	Soundversterker	30
4	Sigarettenaansteker/Aansluiting 12 V	20
5	Panoramadak	30
6	Centrale vergrendeling	40
8	Aanjager verwarming/Climatronic	30
10	Trekhaak	25
11	CNG-vlotter	7,5
13	Lichtschakelaar, LSS- en SMLS-stuurkolom, diagnoseaansluiting, regen-/lichtsensor	7,5

Nr.	Stroomverbruiker/Ampère	
14	LSS-stuurkolom: ruitenwisserhendel	10
15	Combi, noodoproep (+NZ4)	7,5
16	Voeding lichten rechts	40
17	Ruitbediening rechterportieren	30
18	Ruitenwissers	30
19	Radio, multimediasysteem	25
20	Achterrautverwarming	30
21	SCR-regeleenheid	30
23	Rear view camera	7,5
24	Connectivity Box, aansluiting externe audiobronnen (dubbele USB), MIB-scherm	5
25	Elektronica stuurkolom (MFL)	7,5
26	Gateway	7,5
27	Regeleenheid actieve wielophanging	7,5
28	DWA-sensor	7,5
29	DWA-claxon	7,5
31	Regeleenheid clima 9AA/9AB	7,5
	Regeleenheid Climatronic 9AK	15
32	LSS-stuurkolom, zonder Kessy	7,5
33	Ruitbediening linkerportieren	30

Nr.	Stroomverbruiker/Ampère	
35	Voeding lichten links	40
36	Signal horn	20
37	Regeleenheid stoelverwarming	30
38	BCM Power C63	30
39	BSD, PDC, MRR, PLA	10
40	Lichtschakelaar, diagnoseaansluiting, lichtbundelhoogteverstelling, LSS-stuurkolom: lichten, halogeonkoplampen, achteruitrijchakelaar, elektrochromatische spiegel, RKA zonder radio	7,5
41	Afstelling buitenspiegels zonder inklappen,	7,5
42	Koppelingspedaal, startrelais, CNG-relais bobine, AA-druksensor	7,5
43	DWP-relais bobine, achterrautwismotor	15
44	Airbag	7,5
45	Linker full led-koplamp	7,5
46	Rechter full led-koplamp	7,5
48	Stuurkolomvergrendeling, Kessy regeleenheid	7,5
49	SCR-relais	7,5
53	Keuzehendel automaat, ZSS	7,5
58	Pomp van de ruitensproeier	7,5

Nr.	Stroomverbruiker/Ampère	
59	Verwarmde buitenspiegels	10
60	Trekhaak	30
61	Trekhaak	30

### Zekeringenoverzicht in de motorruimte

Nr.	Stroomverbruiker/Ampère	
1	Module MPI-motorinspuiting	10
	Module TSI-motorinspuiting	15
2	Brandstofdoseerklep (TJ4/T6P/TJ7), Circulatiepomp koelvloeistof lage temperatuur (TJ4/T6P/TJ7/TC5); Oliedrukregelklep (TJ1), AGR koelingsklep (TJ1), Hoge- en lagedrukwaterpomp (TJ1), SCR-relais bobine, Waterklep cilinderkop	7,5
3	Lambdasondes	15
4	Pomprelais benzinemotor (MPI), Vlottergeleenheid (TSI)	15
5	Elektrische ventilator (EC), LDR-klep, Klep canister en variabele distributie, Oliedrukregelklep, Kleppen cilinderuitschakeling, WIV-sensor en CNG-drukregelaar	10
6	Bougies (MPI en TSI)	20
7	Onderdrukpomp (TSI, CNG)	15
8	EKP-relais verstuivers en bobine (MPI)	10

Nr.	Stroomverbruiker/Ampère	
9	Servosensor	7,5
10	Vref accu: Gateway, BDM en BCM	7,5
12	Ontkoppelbare compressor	10
14	ESC, bobine relais 87 en controller van de motoren (+TJ1/ TJ4/ TH4/ T5I/ T6P/ TJ7/ TC5/ T5Y).	7,5
15	Automatische versnellingsbak DQ200 en AQ160	30
17	50 diag	7,5
18	Startmotor BDM	30
20	ESC (pomp)	60
	ABS (pomp)	40
21	ESC/ABS (kleppen)	25
24	Elektrische ventilator TH4 zonder airco voor landen met gematigd klimaat	30
25	Elektrische ventilator TH4 met airco of T5I voor landen met gematigd klimaat	20
	PTC1	40
26	Elektrische ventilator TJ1/TJ4/TJ7/T6P of TH4/T5I voor landen met gematigd klimaat	50

Nr.	Stroomverbruiker/Ampère	
27	Elektrische ventilator TH4 met airco of T5I voor landen met gematigd klimaat	30
	PTC2	40
28	PTC3	40

#### Let op

- Er zijn in het voertuig meer zekeringen dan in dit hoofdstuk vermeld worden. Deze mogen alleen vervangen worden in een gespecialiseerde werkplaats.
- De posities die niet bezet zijn door een zekering staan ook niet vermeld in de tabellen.
- Enkele van de in de tabellen vermelde verbruikers horen alleen bij bepaalde type-uitvoeringen of zijn voor optioneel verkrijgbare uitrusting.
- Let erop dat de tabellen overeenkomen met de stand van de techniek tijdens het drukken van dit instructieboekje; waardoor ze dus aan wijzigingen onderhevig zijn.

## Vervangen van lampjes

### Inleiding tot thema

Voor het vervangen van lampjes is enige technische vaardigheid vereist. Als u twijfelt,



adviseert SEAT u naar een Technische Dienst te gaan of de hulp in te roepen van gespecialiseerd personeel. Gewoonlijk hebt u vakmen nodig als behalve lampen ook andere onderdelen uitgebouwd moeten worden.

Een lampje mag alleen worden vervangen door een lampje van gelijke uitvoering. De aanduiding van het wattage staat op de lampvoet.

Afhankelijk van het uitrustingsniveau zijn er verschillende koplampsystemen en achterlichten:

- ECOLED-koplamp (full-LED)
- HIGH-koplamp (full-LED)
- Achterlicht met lampen
- Achterlicht met led

### Full-led koplampen

Full-led koplampen verrichten alle verlichtingsfuncties (daglicht, parkeerlicht, knipperlicht, dimlicht en routelicht) met lichtgevende diodes (leds) als lichtbron.

De full-led koplampen zijn ontworpen om de gehele levenscyclus van de wagen mee te kunnen en de lichtbronnen kunnen niet worden vervangen. Bij schade aan een koplamp moet u naar de werkplaats van een officiële dealer gaan voor vervanging.

### Gloeilampje (12 V)

Afhankelijk van de uitrusting van de wagen kan de binnen- en/of buitenverlichting geheel of gedeeltelijk uit leds bestaan. De leds gaan gemiddeld langer mee dan de levensduur van de wagen. Bij schade aan een ledlampje moet u voor vervanging naar de werkplaats van een officiële dealer gaan.

### Lichtbron gebruikt voor elke functie

Achterlicht met lampjes	Links	Rechts
Remlicht	2 x P21WLL	2 x P21WLL
Stadslicht		
Mistachterlicht	W21W	-
Achteruitrijlicht	-	W16W
Knipperlicht	PY 21W NA LL	PY 21W NA LL

Achterlicht met leds	Links	Rechts
Remlicht	LED	LED
Stadslicht	LED	LED
Mistachterlicht	LED	-
Achteruitrijlicht	-	W16W
Knipperlicht	PY 21W NA LL	PY 21W NA LL

### ⚠ ATTENTIE

- Gloeilampjes staan onder druk en kunnen kapot springen, als ze worden vervangen - gevaar voor verwondingen!
- Let er bij het vervangen van lampen op dat u zich niet verwondt aan scherpe delen.

### ⓘ VOORZICHTIG

- Voor het werken aan het elektrisch systeem moet de sleutel uit het contact gehaald worden. Gevaar voor kortsluiting!
- Vóór het vervangen van het gloeilampje de verlichting resp. parkeerlichten uitschakelen.
- Ga voorzichtig te werk, zodat u niets beschadigt.

### 🌿 Milieu-aanwijzing

Met betrekking tot de opslag en afvoer van defecte lampjes kunt u informatie verkrijgen bij de gespecialiseerde winkels.

### 📄 Let op

- Afhankelijk van de weersomstandigheden (koude, vocht) kunnen de koplampen, de mistlampen, achterlichten en knipperlichten tijdelijk beslaan. Dit heeft geen invloed op de levensduur van het verlichtingssysteem. Bij het inschakelen van de lichten, ontwasemt de zone waar de lichtbundel uitstraalt snel. Het is echter



mogelijk dat de randen binnenin aangeslagen blijven.

- Controleer regelmatig of de verlichting van uw wagen goed werkt, met name de verlichting aan de buitenzijde van de wagen. Dat is niet alleen in het belang van uw eigen veiligheid, maar ook in het belang van de veiligheid van andere verkeersdeelnemers.

- Zorg ervoor dat u een nieuw lampje hebt, voordat u het kapotte lampje gaat uitbouwen.

- Neem het glas van het lampje niet met blote handen vast, gebruik daarvoor een stoffen doek of papier. De vetsporen die de vingers achterlaten zouden anders door de warmte van het brandende gloeilampje verdampen en op het spiegeloppervlak neerslaan met als gevolg dat de reflector dof wordt.

- Afhankelijk van de uitrusting van de wagen kan de binnen- en/of buitenverlichting geheel of gedeeltelijk uit leds bestaan. Leds hebben een levensduur die veel langer is dan die van de wagen. Bij een defect aan een led-verlichting moet u naar de werkplaats van een officiële dealer gaan voor vervanging.

## Lamp van mistlicht

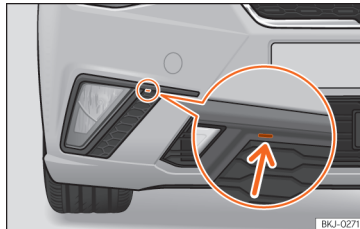

Afb. 52 Mistlamp: rooster verwijderen

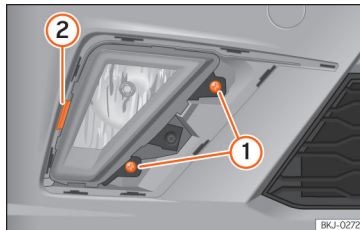

Afb. 53 Mistlamp: fitting uitbouwen

De handelingen in de aangegeven volgorde uitvoeren:

- Steek een schroevendraaier in de gleuf »» afb. 52 (pijl). Maak vervolgens de klemmen rondom het rooster los door ze met de schroevendraaier iets op te wippen.

- Draai de twee schroeven »» afb. 53 ① uit en wip de klem ② omhoog om de mistkoplamp te verwijderen.

- Steker van de lamp lostrekken.

- Draai de fitting naar links en trek hem los.

- Verwijder het lampje door het naar links te draaien en er tegelijkertijd op te drukken.

- Vervang het lampje door erop te drukken en het tegelijkertijd naar rechts te draaien. Let hierbij op de juiste stand van de bevestigingsgeleiders.

- Ga in omgekeerde volgorde te werk voor de montage.

- Werking van het nieuwe lampje controleren.

### Achterlichten

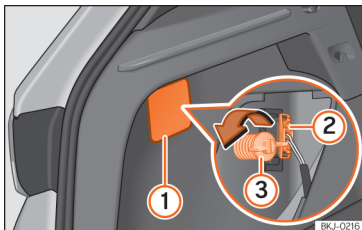

**Afb. 54** Bagageruimte: toegang tot de bevestigingsbout van het achterlicht.

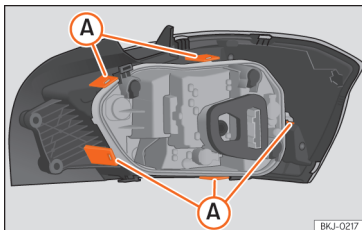

**Afb. 55** Bevestigingsclips aan de achterzijde van het achterlicht.

De handelingen in de aangegeven volgorde uitvoeren:

- Controleren welk lampje defect is.
- Achterklep openen.

- Afdekking met de platte zijde van de schroevendraaier bij de uitsparing loswipen »» **afb. 54** ①.
- Stekkerverbinding ② van de lamp verwijderen.
- Met de hand of een schroevendraaier de bevestigingsbout van de lamp ③ losdraaien.
- De lamp van de carrosserie weghalen door ze voorzichtig naar u te trekken en op een schone en vlakke ondergrond leggen.
- Ontgrendel de bevestigingsclips »» **afb. 55** A.
- Defecte lampje vervangen.
- In omgekeerde volgorde te werk gaan voor de montage en speciaal opletten bij het plaatsen van de fitting. De bevestigingsclips moeten hoorbaar vastklikken.

#### ⚠ VOORZICHTIG

Ga bij het uitbouwen van het achterlicht voorzichtig te werk, om te voorkomen dat onderdelen resp. lak beschadigd raken.

#### i Let op

- Een zachte doek klaarleggen, zodat er geen krassen op het achterlichtglas komen als dit wordt neergelegd.

- Bij het achterlicht met leds kan alleen het lampje van het knipperlicht en dat van het achteruitrijlicht worden vervangen.

### Kentekenplaatverlichting

- Steek een schroevendraaier aan de platte zijde in de hiertoe voorziene gleuf en verwijder het licht.
- Verwijder de fitting door te draaien tot deze loskomt.
- De gloeilamp vervangen.
- Bouw de fitting in, door te draaien tot deze vastzit.
- Plaats het licht in de overeenkomstige holte en druk tot een "klik" hoorbaar is.

#### i Let op

Afhankelijk van het uitrustingsniveau van de wagen kan de kentekenplaatverlichting voorzien zijn van leds. Leds hebben een levensduur die veel langer is dan die van de wagen. Bij een defect aan een led-verlichting moet u naar de werkplaats van een officiële dealer gaan voor vervanging.

### Zijknipperlichten

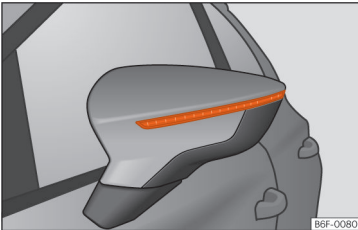

**Afb. 56** Knipperlicht ingebouwd in de buitenspiegel

De zijknipperlichten zijn van het type led en zijn ingebouwd in de buitenspiegels.

Bij een defect moet u naar de werkplaats van een officiële dealer gaan voor vervanging.

### Derde remlicht

Omdat het gaat om led-lampen, moet de vervanging gebeuren in een erkend service-centrum.

### Interieurverlichting en leeslampjes voorin

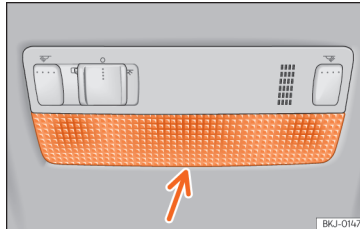

**Afb. 57** Leeslampje voorin.

#### Het glas verwijderen

- De platte kant van een dunne schroevendraaier tussen het huis en het glas steken  
»» **afb. 57.**
- Het glas voorzichtig loswippen om beschadigingen te voorkomen.

#### Om de lampjes te vervangen

- De lampjes naar buiten trekken.
- Om het middelste lampje te verwijderen, deze vasthouden en naar één kant duwen.

#### Voor de montage

- In omgekeerde volgorde te werk gaan en zachtjes aan de buitenkant van het lampje drukken.

- Eerst het glas met de kleine bevestigingsranden op het frame van de schakelaar zetten. Vervolgens op de voorkant drukken tot de twee lange randen in de houder vallen.

#### **i** Let op

**Bij de interieurverlichting met leds kunnen de lampjes niet worden vervangen. Als het licht niet werkt moet u naar een officiële dealer gaan.**

### Bagageruimteverlichting

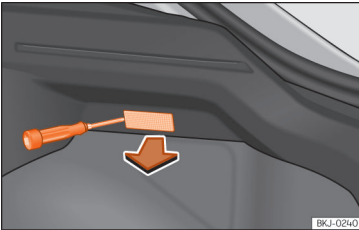

**Afb. 58** Bagageruimteverlichting.

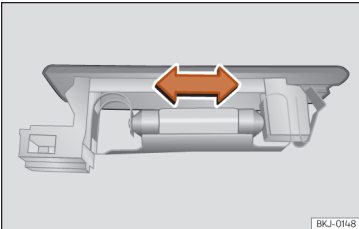

**Afb. 59** Bagageruimteverlichting.

- Lampje vervangen.
- Sluit de kabel opnieuw aan.
- Monteer opnieuw de kap, door te drukken tot hij vastklikt.

- De kap verwijderen door op de rand van de binnenzijde te drukken met de vlakke kant van een schroevendraaier »» **afb. 58**.
- Koppel de kabel los.
- Druk zijdelings op het lampje en verwijder het uit de houder »» **afb. 59**.

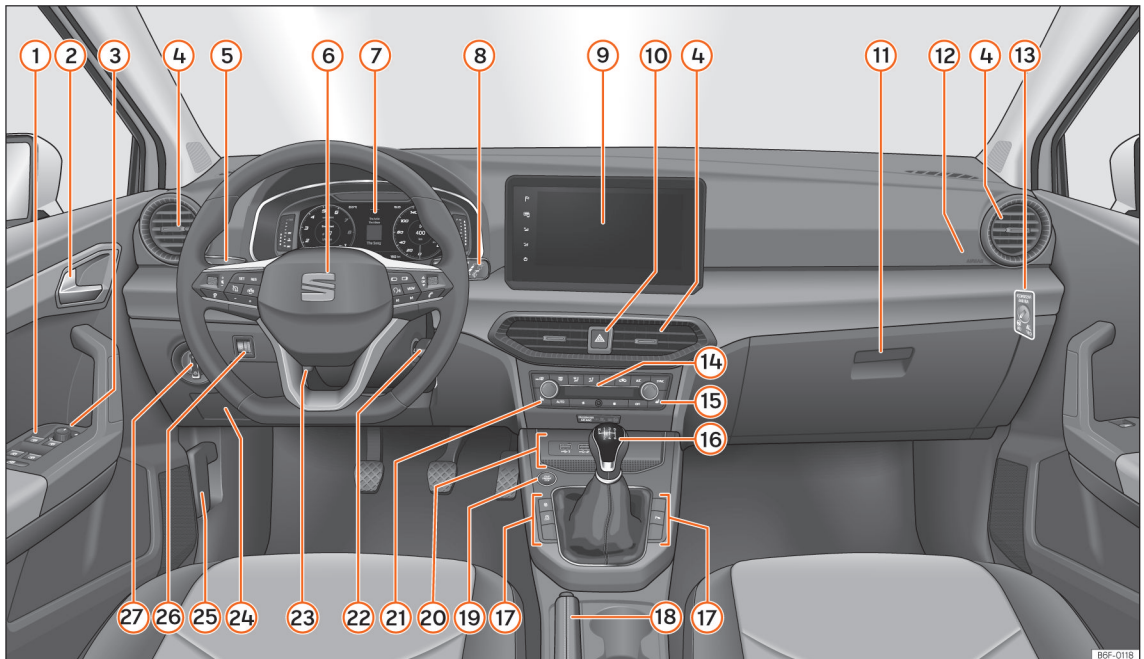

Afb. 60 Bestuurdersruimte.

B5F-0118

# Bedienen

## Bestuurdersgedeelte

### Binnenaanzicht

#### Overzicht

1	Toetsen voor elektrische ruitbediening .....	115	8	Hendel voor:							
2	Portiergreep binnen			– Ruitenwissers/-sproeiers .....	129				– Hulpsystemen om te parkeren en manoeuvreren .....	257	
3	Schakelaar voor elektrisch bedienede buitenspiegels .....	132		– Ruitenwissers/-sproeier* .....	129				18	Handremhendel .....	252
4	Luchtroosters			– Bediening van de multi-functie-indicatie .....	76				19	Startknop (Keyless Access sluit- en startsysteem zonder sleutel) .....	203
5	Knipperlicht- en grootlichthendel ...	122	9	Infotainmentsysteem					20	Afhankelijk van de wagenuitrusting:	
6	Stuurwiel met claxon en								– USB-ingang .....	201	
	– Bestuurdersairbag .....	23		10	Alarmlichten .....	125			– Connectivity Box / Wireless Charger .....	201	
	– Bediening voor boordcomputer ...	89		11	Dashboardkastje .....	144			21	Bediening stoelverwarming aan bestuurderszijde .....	152
	– Bedieningstoetsen voor radio, telefoon, navigatiesysteem en spraakbedieningssysteem .....	98		12	Bijrijdersairbag .....	26			22	Contactslot (wagens zonder Keyless Access) .....	203
	– Hendels voor tiptronic-bediening (automatische transmissie) .....	213		13	Schakelaar voor uitschakeling van de bijrijdersairbag .....	27			23	Hendel voor de instelling van de stuurkolom* .....	15
7	Instrumentenpaneel en controlelampjes:			14	Schakelaars voor:				24	Zekeringhouder .....	59
	– Instrumenten .....	70		– Verwarming en ventilatie .....	150				25	Hendel voor het openen van de motorkap .....	287
	– Waarschuwings- en controlelampjes .....	91		– Airconditioning .....	150				26	Lichtbundelhoogteverstelling .....	127
				– Climatronic .....	149				27	Lichtschakelaar .....	120
				15	Bedieningsknop stoelverwarming aan bijrijderszijde .....	152					
				16	Versnellingshendel						
				– Schakelbak .....	210						
				– Automatische versnellingsbak .....	211						
				17	Afhankelijk van de wagenuitrusting zijn de volgende toetsen beschikbaar:						
				– Centrale vergrendeling .....	104						
				– Drukknop voor activering Start-Stop .....	208						
				– SEAT Drive Profile .....	219						

#### Let op

- Sommige van de hier getoonde instrumenten of knoppen horen alleen bij bepaalde type-uitvoeringen of zijn optioneel.
- Bij wagens met rechts stuur wijkt de rangschikking van de bedieningselementen gedeeltelijk van de in » pag. 68 weergegeven »

rangschikking af. De symbolen die de bedieningselementen markeren, zijn echter gelijk.

# Instrumenten en controlelampjes

## Instrumentenpaneel

### Inleiding tot thema

De wagen kan uitgerust zijn met een analogoog of digitaal (SEAT Digital Cockpit) instrumentenpaneel.

Nadat u de motor hebt gestart met volledig lege of recent vervangen accu van 12 volt, kunnen een aantal instellingen van het systeem (zoals de tijd, datum, gepersonaliseerde comfortinstellingen en programmeringen)

slecht afgesteld of gewist zijn. Controleer en corrigeer die instellingen nadat de accu voldoende is opgeladen.

### ATTENTIE

Iedere afleiding kan tot een ongeval leiden met het daaraan verbonden risico van verwondingen.

- De knoppen e.d. van het instrumentenpaneel niet tijdens het rijden bedienen.
- Om het risico op het veroorzaken van ongevallen of letsels te beperken, mogen de aanwijzingen op het scherm van het instrumentenpaneel en het scherm van het infotainmentsysteem enkel worden afgesteld bij stilstaande wagen.



## Analoog instrumentenpaneel

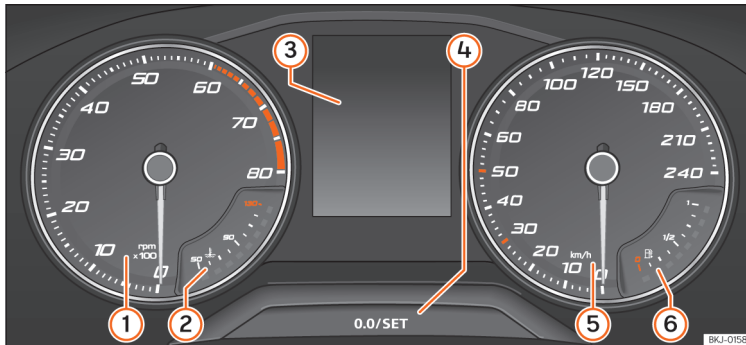

**Afb. 61** Instrumentenpaneel monochroom, in het dashboard.

Uitleg over de instrumenten »» **afb. 61:**

① **Toerenteller** (van de draaiende motor, in honderd omwentelingen per minuut) »» pag. 84.

② **Koelvloeistoftemperatuurmeter** »» pag. 87 of **aardgasmeter** in voertuigen met motor op aardgas [CNG] »» pag. 86

③ **Elementen op het display** »» pag. 74.

④ **Instel- en weergaveknop.**

⑤ **Snelheidsmeter.**

⑥ **Brandstofmeter** »» pag. 84.

## Digitaal instrumentenpaneel (SEAT Digital Cockpit)

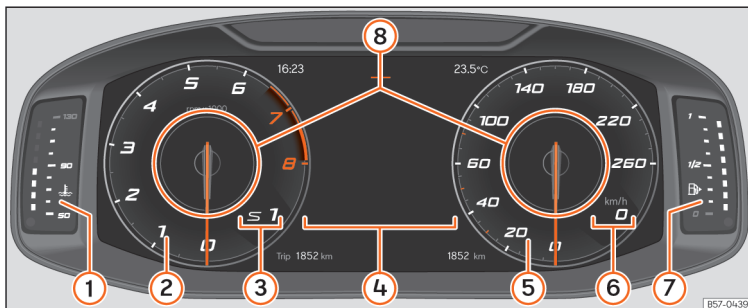

**Afb. 62** SEAT Digital Cockpit in het dashboard [klassieke weergave].

Uitleg over de instrumenten:

- ① **Koelvloeistoftemperatuurmeter**  
» pag. 87
- ② **Toerenteller.** Omwentelingen per minuut van de motor tijdens het rijden » pag. 84.
- ③ **Ingeschakelde versnelling of geselecteerde stand van de keuzehendel**
- ④ **Aanduidingen op het scherm** » pag. 74
- ⑤ **Snelheidsmeter**
- ⑥ **Digitale indicatie van de snelheid**
- ⑦ **Brandstofmeter** » pag. 84.

### ⑧ **Informatieprofielen** » pag. 72.

De SEAT Digital Cockpit is een digitaal instrumentenpaneel met hoge resolutie. Het beschikt over 3 aanzichten die toegankelijk zijn met de toets **[VIEW]** van het multifunctiestuurwiel. Door verschillende informatieprofielen te selecteren, kunnen naast de klassieke ronde instrumenten nog bijkomende aanwijzingen worden weergegeven, zoals de navigatiegegevens, multimedia of informatie over de rit.

De 3 weergaven zijn:

- Classic

- Dynamic
- Navigatie



In alle weergaven wordt informatie op het scherm getoond over audio, telefoon, ritgegevens, staat van de wagen, navigatie<sup>1)</sup> en rijhulpsystemen<sup>1)</sup>.

In alle weergaven kan de informatie die wordt getoond in **Informatieprofielen** » **afb. 62** ⑧ worden gepersonaliseerd.

### **Informatieprofielen**

Met de optie **INSTR. PANEEL** kunt u kiezen tussen de verschillende opties voor weergave

<sup>1)</sup> Afhankelijk van de uitvoering.

van de informatie die verschijnt in de SEAT Digital Cockpit (selecteer  > **Weergave > Instrumentenpaneel1**; OF:  > **Inst. interieur > Infotainment > Instrumentenpaneel1**).

### Klassieke weergave

De wijzers van het aantal omwentelingen per minuut en de snelheidsmeter verschijnen in hun volledige lengte **»» afb. 62**.

### Weergave 1, 2, 3 of AUTOMATISCH<sup>1)</sup>

Personalisering van de informatie die verschijnt in de SEAT Digital Cockpit. Enkel 2 van deze gegevens kunnen tegelijk verschijnen, maar de gebruiker bepaalt welke worden weergegeven en in welke volgorde, door zijn/haar vinger verticaal over de gebieden te schuiven.

Naargelang de versie kunnen de weergaven worden opgeslagen door het menu te verlaten of de overeenkomstige toets **Weergave** ingedrukt te houden.

- **Verbruik.** Grafische voorstelling van het actuele verbruik en digitale aanduiding van het gemiddelde verbruik.
- **Audio.** Digitale indicatie van de momenteel afgespeelde audio.

- **Hoogte.** Digitale meting van huidige hoogte boven de zeespiegel.
- **Kompas.** Digitale indicatie van het kompas.
- **Informatie over de aankomst bij het reisdoel.** Digitale indicatie van de resterende reistijd, van de afstand tot het reisdoel en van de geschatte aankomsttijd.
- **Actieradius.** Digitale indicatie van de resterende actieradius.
- **Reisduur.**
- **Routegeleiding.**
- **Traject.** Digitale indicatie van het afgelegde traject.
- **Assistentie.** Grafische voorstelling van de verschillende hulpsystemen.
- **Verkeersborden.** Weergave van de gedetecteerde verkeersborden.
- **Navigatie.** Grafische voorstelling van de navigatie met pijlen.

Het aantal en de inhoud van de informatieprofielen die kunnen worden geselecteerd kunnen variëren naargelang de uitvoering.

## Navigatiekaart in de SEAT Digital Cockpit

Naargelang de uitrusting kan de SEAT Digital Cockpit een gedetailleerde kaart tonen. Selecteer daarvoor de menu-optie **Navigatie** in het instrumentenpaneel **»» pag. 76**.

Naargelang de uitrusting kan de navigatiekaart worden getoond in de SEAT Digital Cockpit, in het infotainmentsysteem of in beide tegelijk. Indien de kaart enkel wordt getoond in het infotainmentsysteem, worden in de SEAT Digital Cockpit enkel de pijlen van manoeuvres weergegeven.

### Overdracht van navigatiekaart

Met de toets van kaartoverdracht wordt de kaart overgebracht van het infotainmentsysteem naar de SEAT Digital Cockpit en vice versa.

Met het rechter wielje van het multifunctiestuurwiel kunt u vanuit het menu **Navigatie** de kaart opnieuw overbrengen naar het infotainmentsysteem.

<sup>1)</sup> Vooraf vastgelegde informatie naargelang het geselecteerde "rijprofiel".

## Aanwijzingen op het scherm

### Mogelijke aanwijzingen op het display in het instrumentenpaneel

Op het display van het instrumentenpaneel kan uiteenlopende informatie weergegeven worden, naargelang de uitvoering van de wagen:

- Geopende portieren, motorkap en achterklep
- Waarschuwings- en informatieberichten
- Kilometer teller
- Tijd » pag. 83
- Aanwijzingen van de radio, media en het navigatiesysteem
- Aanwijzingen van de telefoon
- Buitentemperatuur
- Aanwijzing van het kompas
- Keuzehendelstanden
- Aanbevolen versnelling » pag. 217
- Aanwijzing van de reisgegevens (multifunctie-indicatie) en menu's om diverse instellingen uit te voeren » pag. 76
- Service-intervalindicatie » pag. 87
- Snelheidswaarschuwing » pag. 76
- Snelheidswaarschuwing voor de winterbanden
- Statusindicatie van het Start-Stopsysteem » pag. 208

- Borden gedetecteerd door het systeem van verkeerstekherkenning » pag. 80

- Indicatie van de staat van het actief cilindermanagement (ACT®) » pag. 221

- Rijden met laag verbruik ☺

- Motorcode (LDM)

- Aanwijzingen van de bestuurdershulpsystemen » pag. 223

- Auteursrecht

### Geopende portieren, motorkap en achterklep

Na ontgrendeling van de auto en tijdens het rijden toont het display van het instrumentenpaneel of een van de portieren, motorkap of achterklep openstaan; in dat geval klinkt ook een akoestisch signaal. Afhankelijk van de uitvoering van het instrumentenpaneel, kan de voorstelling variëren.

### Keuzehendelstanden (versnellingsbak met 2-voudige koppeling DSG®)

De ingeschakelde keuzehendelstand wordt zowel naast de keuzehendel als op het display van het instrumentenpaneel aangegeven. Als de hendel zich in stand D/S of in stand Tiptronic bevindt, wordt op het display van het instrumentenpaneel de ingeschakelde versnelling getoond.

### Buitentemperatuurmeter

Indien de buitentemperatuur lager is dan ongeveer +4 °C [+39 °F], gaat in de indicator buitentemperatuur daarnaast ook het "ijskristalsymbool" ❄. Dit symbool blijft branden tot de buitentemperatuur hoger is +6 °C [+43 °F] » ⚠.

Als de wagen stilstaat met ingeschakelde interieurvoorverwarming of met zeer lage snelheid rijdt, kan de weergegeven temperatuur door stralingswarmte van de motor iets hoger zijn dan de werkelijke buitentemperatuur.

Het meetbereik varieert tussen -45 °C [-49 °F] en +76 °C [+169 °F].

### Aanbevolen versnelling

Tijdens het rijden kan op het display van het instrumentenpaneel de aanbevolen versnelling worden getoond om brandstof te besparen » pag. 217.

### Kilometer teller

De totale kilometer teller registreert de totaal afgelegde afstand van de wagen.

De dagteller (trip) geeft het aantal afgelegde kilometer aan sinds de laatste reset.

Wagens met analoog instrumentenpaneel:

- Druk kort op de knop **0.0/SET** » **afb. 61** ④ om de dagkilometer teller op 0 te zetten.



- Houd de knop **0.0/SET**  gedurende 3 seconden ingedrukt om terug te keren naar de vorige waarde.

*Wagens met digitaal instrumentenpaneel:*

- Zet de dagteller op nul met behulp van het infotainmentsysteem of het multifunctiestuurwiel **>>> pag. 76.**

### Snelheidswaarschuwing voor de winterbanden

Indien de ingestelde maximumsnelheid wordt overschreden, wordt dit aangegeven op het display van het instrumentenpaneel **>>> pag. 76.**

In het infotainmentsysteem kunnen instellingen voor de snelheidswaarschuwing worden aangepast via de infotainmenttoets  **> Instellingen > Banden; OF  > Inst. exterieur > Banden** **>>> pag. 97.**

### Aanwijzing van het kompas

Naargelang de uitvoering wordt, bij ingeschakeld contact, op het scherm van het instrumentenpaneel de richting waarin u rijdt aangegeven met een symbool, bijv. NW voor het noordwesten.

Wanneer het infotainmentsysteem is ingeschakeld en er geen actieve routebegeleiding is, wordt daarnaast ook de grafische voorstelling van een kompas getoond.

### Rijden met laag verbruik

Naargelang de uitrusting verschijnt tijdens het rijden op het display van het instrumentenpaneel de indicatie  wanneer de wagen zich in de staat met laag verbruik bevindt, dankzij de actieve cilinderregeling (ACT®) **>>> pag. 221.**

### Motorcode (LDM)

*Wagens met analoog instrumentenpaneel:*

- Contact inschakelen, zonder de motor te laten draaien.
- Houd knop **0.0/SET** **>>> afb. 61**  langer dan 15 seconden ingedrukt om de motorcode van de wagen weer te geven.

### Auteursrecht

Juridische tekst over de eigendoms- en auteursrechten van het instrumentenpaneel.

### **ATTENTIE**

**Ook wanneer de buitentemperatuur hoger is dan het vriespunt, kan er ijs liggen op het wegdek en over bruggen.**

- Het "ijskristalsymbool" geeft aan dat er gevaar van ijsvorming is.
- Bij buitentemperaturen boven +4 °C (+39 °F) kan er ook ijs zijn zonder dat het "ijskristalsymbool" gaat branden.
- De buitentemperatuurvoeler voert een meting ter oriëntatie uit.

### **Let op**

- Er zijn verschillende versies van het instrumentenpaneel, daarom kunnen ook de aanwijzingen op het scherm variëren. Bij wagens zonder weergave van waarschuwings- of informatieteksten op het display worden storingen uitsluitend door controlelampjes weergegeven.
- Sommige aanwijzingen op het display van het instrumentenpaneel kunnen plots verborgen worden, bijv. door een inkomende oproep.
- Afhankelijk van de uitrusting kunnen bepaalde instellingen en indicaties ook via het infotainmentsysteem worden aangepast of getoond.
- Wanneer er verschillende waarschuwingen zijn, worden de overeenkomstige symbolen na elkaar gedurende een aantal seconden getoond. De symbolen blijven branden tot de storing is verholpen.
- Indien bij het inschakelen van het contact waarschuwingen worden getoond over storingen, kunnen bepaalde instellingen mogelijk niet worden uitgevoerd en kan ook de informatie niet worden getoond. Ga in dat geval naar een gespecialiseerde werkplaats en vraag om de storingen te elimineren.

## Menu's van het instrumentenpaneel

Het aantal beschikbare menu's en getoonde gegevens hangt af van het elektronisch systeem en de uitrusting van de auto.

Een gespecialiseerde werkplaats kan andere functies programmeren of de bestaande wijzigen afhankelijk van de uitrusting. SEAT raadt u aan om daarvoor een SEAT-dealer te raadplegen.

Een aantal menu-opties is enkel toegankelijk wanneer de auto stilstaat.

- **Ritgegevens** » pag. 76
- **Assistentie**
  - Front Assist On/Off » pag. 231
  - ACC (enkel weergave) » pag. 234
  - Lane Assist On/Off » pag. 240
  - Side Assist On/Off » pag. 245
- **Navigatie**
- **Audio**
- **Telefoon**
- **Staat van de wagen** » pag. 78

## Menu Service

✓ Geldig voor wagens met digitaal instrumentenpaneel (SEAT Digital Cockpit)

In het menu **Service** kunnen diverse instellingen plaatsvinden afhankelijk van de uitvoering.

### Menu Service openen

Om het menu **Service** te openen, selecteert u het informatieprofiel **Actieradius** binnen het menu **Ritgegevens** en houdt u de toets **OK** van het multifunctiestuurwiel gedurende ongeveer 4 seconden ingedrukt; wanneer u de toets loslaat, verschijnt het menu **Service**. Nu kunt u op de gebruikelijke manier navigeren door het menu met de toetsen van het multifunctiestuurwiel.

### Service-intervalindicatie terugzetten

Selecteer het menu **Service** en volg de aanwijzingen op het display van het instrumentenpaneel.

### Olieservice terugzetten

Selecteer het menu **Terugzetten olieservice** en volg de aanwijzingen op het display van het instrumentenpaneel.

### Ritgegevens terugzetten

Selecteer het menu **Trip terugzetten** en volg de aanwijzingen op het display van het

instrumentenpaneel om de gewenste waarde te resetten.

### Motorcode (LDM)

Selecteer het menu **Motorcodes**. De motorcode wordt links onderaan op het display in het instrumentenpaneel weergegeven.

### Tijd instellen

Selecteer het menu **Tijd** en stel de juiste tijd in door te draaien aan het rechter wielje van het multifunctiestuurwiel.

## Indicator van de ritgegevens (multifunctie-indicatie)

De indicator van de ritgegevens (multifunctie-indicatie) toont diverse gegevens van de rit en verbruikswaarden.

### Omschakelen van de ene indicatie naar de andere

- Draai aan het rechter wielje van het multifunctiestuurwiel » pag. 89.

### Geheugen veranderen

Wagens met analoge instrumentenpaneel:

- Druk op de toets **OK/RESET** van de ruitenwisserhendel of de toets **OK** op het multifunctiestuurwiel.

Wagens met digitaal instrumentenpaneel:

- In **Rijgegevens > Algemene informatie** drukt u op de toets **OK** van het multifunctiestuurwiel om te wisselen tussen de 3 geheugenplaatsen<sup>1)</sup>:

- **Sinds start:** Bij een ritonderbreking van meer dan 2 uur wordt het geheugen gewist.
- **Sinds tanken:** Weergave en opslag van de verzamelde ritgegevens en verbruikswaarden. Bij het tanken wordt het geheugen gewist.
- **Lange tijd:** Dit geheugen verzamelt de ritgegevens tot een maximum van 19 uur en 59 minuten of 99 uur en 59 minuten, of tot een maximum van 1999,9 km of 9999,9 km. Zodra een van deze maximumwaarden wordt overschreden (varieert naargelang de versie van het instrumentenpaneel) wordt het geheugen gewist.

### Geheugens van de ritgegevens wissen

- Selecteer het geheugen dat u wenst te wissen.

- Houd de toets **OK/RESET** van de ruitenwisserhendel of de toets **OK** op het multifunctiestuurwiel ca. 2 seconden ingedrukt.

### Selectie van weergaven

In het menu van de auto-instellingen van het infotainmentsysteem kan worden ingesteld welke ritgegevens moeten worden getoond » pag. 93.

- **Huidig verbruik:** Het actueel verbruik wordt tijdens het rijden gemeten in liters per 100 km; met de motor in werking en de wagen in stilstand, in liters/uur.
- **Gemiddeld verbruik:** Het gemiddelde brandstofverbruik wordt getoond zodra een afstand van ongeveer 300 meter is afgelegd.
- **Rijtijd:** Geeft de uren (h) en minuten (min) weer die verstreken zijn sinds het contact werd ingeschakeld.
- **Actieradius:** Geschatte afstand in km die nog kan worden afgelegd indien dezelfde rijstijl wordt aangehouden.
- **Gereden afstand:** Afgelegde afstand in km sinds het contact werd ingeschakeld.

- **Gemiddelde snelheid:** De gemiddelde snelheid wordt getoond zodra een afstand van ongeveer 100 meter is afgelegd.
- **Digitale snelheidsweergave:** Actuele snelheid digitaal weergegeven.
- **Eco-tips:** er worden aanbevelingen getoond om het verbruik te verminderen aan de hand van goede rijpraktijken, bijv. **Airconditioning ingeschakeld: sluit het venster.**

### Een snelheidswaarschuwing aanpassen

- Selecteer de indicatie **Waarschuwing bij --- km/u** of **Waarschuwing bij --- mpu**.
- Druk op de toets **OK/RESET** van de ruitenwisserhendel of de toets **OK** van het multifunctiestuurwiel om de actuele snelheid op te slaan in het geheugen en de snelheidswaarschuwing te activeren.
- **Inschakelen:** in dat geval moet u binnen 5 seconden de gewenste snelheid instellen via de tuimelschakelaar **TRIP** van de ruitenwisserhendel of door aan het kartelwielje van het multifunctiestuurwiel te draaien. Druk vervolgens opnieuw op de toets **OK/RESET** of **OK** of wacht een paar seconden. De snelheid wordt »



<sup>1)</sup> Op die manier worden op het scherm de volgende gegevens tegelijk weergegeven: afgelegde afstand, gemiddeld verbruik, gemiddelde snelheid en actieradius.

opgeslagen en de snelheidswaarschuwing wordt geactiveerd.

- **Uitschakelen:** druk op de toets **OK/RESET** of de toets **OK**. De in het geheugen opgeslagen snelheid wordt gewist.

De waarschuwing kan worden ingesteld voor snelheden tussen 30 km/u (18 mpu) en 250 km/u (155 mpu).

### Indicatie 01 ietemperatuur

De motor bereikt zijn bedrijfstemperatuur wanneer, in normale rijomstandigheden, de olietemperatuur tussen **80 °C** (176 °F) en **120 °C** (248 °F) ligt. Indien de motor zwaar wordt belast en de buitentemperatuur is erg hoog, kan de temperatuur van de motorolie stijgen. Dit heeft verder geen gevolgen zolang geen melding verschijnt op het display via de controlelampjes  of  » pag. 290.

### Waarschuings- en informatieberichten (wagenstatus)

Bij het inschakelen van het contact of tijdens het rijden worden enkele functies en wagencomponenten gecontroleerd op hun toestand. De storingen worden getoond op het scherm van het instrumentenpaneel in de vorm van rode en gele waarschuwingssymbolen, samen met berichten en eventueel ook een akoestisch signaal » pag. 91. De weer-

gave van de berichten en symbolen kan verschillen naargelang de versie van het instrumentenpaneel.

De aanwezige storingen kunnen ook handmatig worden geraadpleegd. Daarvoor moet het menu **Wagenstatus** of **Wagen »** pag. 76 worden geopend.

### Waarschuwing met prioriteit 1 (rood)

Het symbool knippert of gaat branden (deels vergezeld van akoestische waarschuwingen).  **Rijd dan niet verder!** Gevaar! Controleer de defecte functie en elimineer de oorzaak. Vraag zo nodig hulp aan gespecialiseerd personeel.

### Waarschuwing met prioriteit 2 (geel)

Het symbool knippert of gaat branden (deels vergezeld van akoestische waarschuwingen). Storingen en gebrek aan bedrijfsvloeistoffen kunnen schade aan de auto en panne veroorzaken. Controleer zo snel mogelijk de gebrekige functie. Vraag zo nodig hulp aan gespecialiseerd personeel.

### Informatietekst

Geeft informatie over processen in de auto.

### Vermoeidheidsherkenning (aanbeveling om te pauzeren)

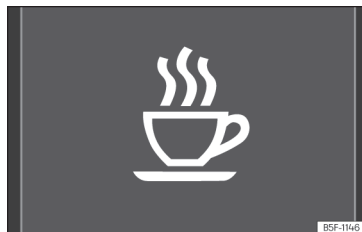

**Afb. 63** Op het display van het instrumentenpaneel: symbool van vermoeidheidsherkenning.

De detectie van vermoeidheid informeert de bestuurder zodra het rijgedrag tekenen van vermoeidheid vertonen.

### Werkning en bediening

De detectie van vermoeidheid detecteert het rijgedrag van de bestuurder aan het begin van de rit en berekent op basis daarvan de mate van vermoeidheid. Het systeem vergeleek dit vervolgens continu met het actuele rijgedrag. Zodra het systeem vermoeidheid bij de bestuurder ontdekt, geeft dit een akoestisch signaal en een optische waarschuwing middels een symbool in het instrumentenpaneel » **afb. 63** samen met een aanvullend tekstbericht. Het tekstbericht in



het instrumentenpaneel wordt ca. 5 seconden weergegeven en verschijnt opnieuw zodra weer vermoeidheid wordt geconstateerd. Het systeem onthoudt het laatst weergegeven bericht.

Het bericht dat verschijnt op het scherm in het instrumentenpaneel kan worden uitgezet door op de knop **OK/RESET** te drukken op de ruitenwisserhendel of de toets **OK** aan het multifunctie-stuur »» pag. 89.

Via de multifunctie-indicatie »» pag. 76 kan worden teruggekeerd naar weergave van het bericht op het display van het instrumentenpaneel.

### Bedrijfscondities

Het rijgedrag wordt uitsluitend berekend bij snelheden tussen 65 km/u (40 mph) en ca. 200 km/u (125 mph).

### Uit- en inschakelen

De vermoeidheidsherkenning kan worden in- of uitgeschakeld in het infotainmentsysteem, met de functietoets  > **Bestuurdershulpstelsysteem > Vermoeidheidsherkenning** »» pag. 97. Een markering geeft aan of de instelling is geactiveerd.

### Beperkingen aan de werking

De detectie van vermoeidheid kent een aantal beperkingen. In de volgende gevallen is

het mogelijk dat de detectie van vermoeidheid beperkt of niet werkt:

- Bij snelheden lager dan 65 km/h (40 mph).
- Bij snelheden hoger dan 200 km/h (125 mph).
- Op bochtige wegen.
- Op wegen met slecht wegdek.
- Onder slechte klimatologische omstandigheden.
- Bij een sportieve rijstijl.
- Als de bestuurder in ernstige mate wordt afgeleid.

De detectie van vermoeidheid wordt gereset zodra de wagen langer dan 15 minuten heeft stilgestaan, het contact wordt uitgeschakeld of de bestuurder de veiligheidsgordel heeft ontgrendeld en het portier heeft geopend.

Als gedurende langere tijd langzaam wordt gereden (trager dan 65 km/u (40 mph)), reset het systeem de vermoeidheidsberekening automatisch. Zodra weer sneller wordt gereden, wordt de rijstijl opnieuw berekend.

### **ATTENTIE**

Het hogere comfort dankzij de detectie van vermoeidheid mag geen aanleiding zijn tot het nemen van grotere risico's. Neem tijdens lange ritten regelmatig een pauze; zorg dat die voldoende lang is.

- De bestuurder blijft te allen tijde verantwoordelijk voor het inschatten van zijn rijvaardigheid.
- Rij nooit als u vermoeid bent.
- Het systeem detecteert vermoeidheid van de bestuurder niet in alle gevallen. Voor aanvullende informatie, zie »» pag. 79, Beperkingen aan de werking.
- In bepaalde gevallen interpreteert het systeem foutief een bedoeld manoeuvre als een teken van vermoeidheid van de bestuurder.
- Er wordt geen waarschuwing gegeven in geval van een kortstondige dip!
- Houd de meldingen op het instrumentenpaneel in het oog en reageer zoals vereist.

### **Let op**

- De detectie van vermoeidheid is uitsluitend ontwikkeld voor gebruik op autosnelwegen en andere, goed geasfalteerde wegen.
- Bij schade aan het systeem moet u naar de werkplaats van een officiële dealer gaan voor reparatie.

## Systeem van verkeerstekenerkenning<sup>1)</sup>

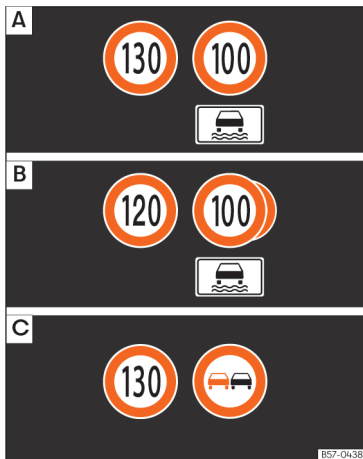

**Afb. 64** Op het display van het instrumentenpaneel: voorbeelden van herkende snelheidsbeperkingen of inhaalverboden met de overeenkomstige aanvullende borden.

Het systeem van verkeerstekenerkenning registreert met een camera in de houder van de binnenspiegel de verkeersborden die zich

voor de wagen bevinden en informeert over de snelheidsbeperkingen en inhaalverboden die het herkent.

Binnen zijn beperkingen toont het systeem ook bijkomende verkeerstekens, bijv. in de tijd beperkte verboden, borden voor het rijden met aanhangwagen » pag. 264 of beperkingen die enkel gelden bij regen. Zelfs op trajecten zonder verkeerstekens kan het systeem mogelijk de heersende snelheidsbeperkingen weergeven.

De verkeerstekenerkenning werkt niet in alle landen. Houd rekening met dit feit wanneer u naar het buitenland reist.

### Weergave op het scherm

In Duitsland toont het systeem op snel- en autowegen naast de snelheidsbeperkingen en inhaalverboden ook de verkeerstekens van het einde van een verbod. In alle andere landen wordt in plaats daarvan de op dat moment geldende snelheidsbeperking weergegeven.

De verkeerstekens herkend door het systeem worden getoond op het scherm van het instrumentenpaneel » **afb. 64** en, naargelang het ingebouwde navigatiesysteem, ook in het infotainmentsysteem » **pag. 93**.

## Berichten van het systeem van verkeerstekenerkenning:

### Geen verkeersborden beschikbaar

- Het systeem wordt momenteel opgestart.
- **OF:** de camera heeft geen bord van verplichting of verbod herkend.

### Storing: Detectie van verkeersborden

- Er is een storing in het systeem. Laat het systeem door een gespecialiseerde werkplaats controleren.

### Snelheidswaarschuwing niet beschikbaar op dit moment

- De snelheidswaarschuwingfunctie van het systeem van verkeerstekenerkenning is defect. Laat het systeem door een gespecialiseerde werkplaats controleren.

### Detectie van verkeersborden: Maak de voorruit schoon!

- De voorruit is vuil nabij de camera. Maak de voorruit schoon.

### Detectie van verkeersborden: Beperkt op dit moment

- Er worden geen gegevens overgebracht door het navigatiesysteem. Controleer of het navigatiesysteem beschikt over actuele kaarten.

<sup>1)</sup> Systeem beschikbaar naargelang het land.

- **OF:** de auto bevindt zich in een streek die niet is opgenomen in de kaart van het navigatiesysteem.



### Geen gegevens beschikbaar

- Het systeem van verkeerstekenherkenning werkt niet in het land waarin men momenteel rijdt.

### Weergave van de verkeersborden op het instrumentenpaneel in- en uitschakelen

De permanente weergave van de verkeersborden in het instrumentenpaneel kan worden in- of uitgeschakeld in het infotainment-systeem met de functietoets  > **Bestuurdershulpsysteem**.

### Verkeersborden weergeven

Als de verkeerstekenherkenning ingeschakeld is, registreert een camera onder de binnen Spiegel de verkeersborden voor de wagen. Nadat de informatie van de camera, het navigatiesysteem en de actuele gegevens van de wagen zijn gecontroleerd en geëvalueerd, worden maximaal drie geldige verkeerstekens  **afb. 64**  samen met de aanvullende borden weergegeven.

**Eerste plaats:** Het momenteel geldende signaal voor de bestuurder verschijnt links op het scherm. Bijvoorbeeld, het verbod om met meer dan **130 km/u (100 mpu)** te rijden  **afb. 64 A**.



**Tweede plaats:** Op de tweede plaats wordt een geldig signaal slechts onder bepaalde omstandigheden getoond, bijv. **100 km/u (60 mph)** met het aanvullende bord van regen.

**Aanvullend bord:** het aanvullend bord geeft aan in welke omstandigheden de snelheidslimiet van kracht is (regen, tijdzone, nevel enz.).



**Derde plaats:** op de derde plaats wordt deels een bord van inhaalverbod getoond. Indien er geen voorwaardelijke snelheidslimiet is en er wel een inhaalverbod geldt, wordt dat laatste getoond op de tweede plaats  **afb. 64 C**.

### Snelheidswaarschuwing

Indien het systeem vaststelt dat de op dat moment toegestane snelheid wordt overschreden, kan het de bestuurder waarschuwen met een "gong" en een melding op het scherm van het instrumentenpaneel.

De snelheidswaarschuwing kan volledig worden in- of uitgeschakeld in het infotainment-systeem met de functietoets  > **Bestuurdershulpsysteem**  **pag. 93**. De waarschuwing kan worden ingesteld op 0 km/u (0 mpu), 5 km/u (3 mpu) of 10 km/u (5 mpu) boven de maximaal toegestane snelheid.

### Aanhangwagenmodus

Wanneer in wagens met in de fabriek gemontereerde trekhaak de aanhangwagen of elektrische wijze aangesloten is, kan de weergave van specifieke verkeersborden voor wagens die met aanhangwagen rijden, zoals snelheidsbeperkingen of inhaalverboden, worden in- of uitgeschakeld. Het systeem kan worden in- of uitgeschakeld in het infotainmentsysteem, met de functietoets  > **Bestuurdershulpsysteem** > **Assistent voor aanhangwagen**  **pag. 93**.

Voor de aanhangwagenmodus kan de aanwijzing van de geldende snelheidsbeperkingen worden aangepast aan het type aanhangwagen of de wettelijke bepalingen. De instelling gebeurt in stappen van 10 km/u (5 mph) binnen een interval tussen 60 km/u (40 mph) en 130 km/u (80 mph). Indien een hogere snelheid wordt ingesteld dan toegestaan in het land in kwestie voor het rijden met aanhangwagen, toont het systeem automatisch de gebruikelijke snelheidsbeperkingen, bijv. in Duitsland 80 km/u (50 mph).

Wordt de snelheidswaarschuwing voor aanhangwagen uitgeschakeld, dan toont het systeem de snelheidsbegrenzingen alsof de wagen geen aanhangwagen had.

### Beperkte werking

Het systeem van verkeerstekenherkenning heeft een aantal beperkingen. De volgende 

gevallen kunnen ertoe leiden dat het systeem beperkt of helemaal niet werkt:

- Bij slecht zicht bijv. sneeuw, regen, mist of dichte nevel.
- Bij verblinding, bijv. door tegemoetkomend verkeer of zonnenschijn.
- Bij het rijden met grote snelheid.
- Indien de camera bedekt of vuil is.
- Indien de verkeersborden zich buiten het gezichtsveld van de camera bevinden.
- Indien de verkeersborden gedeeltelijk of volledig bedekt zijn, bijv. door bomen, sneeuw, vuil of andere voertuigen.
- Indien de verkeersborden niet voldoen aan de voorschriften.
- Indien de verkeersborden beschadigd of gebogen zijn.
- In het geval van wisselende informatiepanelen (variabele aanwijzing van verkeerstekens met led of andere verlichtingssystemen).
- Indien kaarten worden gebruikt in het navigatiesysteem die niet up-to-date zijn.
- Indien stickers van verkeerstekens zijn gekleefd op voertuigen, bijv. snelheidsbegrenzings op vrachtwagens.

### **ATTENTIE**

De technologie in het systeem van verkeerstekenerkenning kan de limieten opgelegd door de natuurkundige wetten niet

overwinnen en werkt enkel binnen de eigen grenzen van het systeem. Het hogere comfort dat de verkeerstekenerkenning biedt mag geen aanleiding geven tot het nemen van risico's. Ondanks het systeem moet de bestuurder te allen tijde opmerkzaam blijven.

- **Snelheid en rijstijl aanpassen aan het weer, het wegdek, het zicht en de verkeersomstandigheden.**
- **Bij slecht zicht, in het donker of bij sneeuw, regen en mist kan het gebeuren dat het systeem niet alle verkeersborden (correct) toont.**
- **Als het gezichtsveld van de camera vuil, bedekt of beschadigd is, kan dat de werking van het systeem negatief beïnvloeden.**

### **ATTENTIE**

De rijadviezen en verkeerstekens die het systeem van verkeerstekenerkenning geeft kunnen afwijken van de werkelijke situatie.

- Het systeem kan niet altijd alle verkeersborden correct herkennen of tonen.
- Verkeersborden en -voorschriften hebben voorrang op de aanbevelingen en aanwijzingen van het navigatiesysteem.

### **ATTENTIE**

Als u de berichten die mogelijk verschijnen negeert, kan de wagen midden in het ver-

keer tot stilstand komen en kunnen zich ongevallen of ernstig letsel voordoen.

- **Negeer nooit de berichten die worden getoond.**
- **De wagen tot stilstand brengen zodra dat veilig kan.**

### **Let op**

Om de juiste werking van het systeem niet te beïnvloeden, moet het volgende in acht worden genomen:

- Reinig het gezichtsveld van de camera regelmatig en houd dit schoon en vrij van sneeuw en ijs.
- Dek het gezichtsveld van de camera niet af.
- Vervang beschadigde of versleten ruitenwisserbladen wanneer u dit nodig acht om strepen in het gezichtsveld van de camera te vermijden.
- Controleer of de voorruit bij het gezichtsveld van de camera niet beschadigd is.
- Het gebruik van oude kaarten in het navigatiesysteem kan ertoe leiden dat verkeerde verkeersborden worden getoond.
- In de routepuntmodus van het navigatiesysteem is de verkeerstekenerkenning slechts beperkt beschikbaar.
- Het negeren van brandende controlelampjes en de overeenstemmende berichten kan schade aan de wagen tot gevolg hebben.

### Hulp voor eco-efficiënt rijden



**Afb. 65** Aanwijzing van het hulpsysteem voor eco-efficiënt rijden (schematische voorstelling).

Het hulpsysteem voor eco-efficiënt rijden helpt u om vooruitziend en met laag energieverbruik te rijden, aan de hand van aanwijzingen die verschijnen op het digitale instrumentenpaneel naargelang de situatie.

Wanneer u bijvoorbeeld een kruispunt, rotonde of traject met snelheidsbeperking nadert, wordt het symbool  getoond samen met een incident op het digitale instrumentenpaneel **»» afb. 65**.

Wanneer u de aanwijzing volgt en uw voet van het gaspedaal haalt, past de wagen de energierecuperatie bij het remmen en de snelheid aan naargelang het gekozen rijprofiel en de afstand tot het incident.

Het hulpsysteem voor eco-efficiënt rijden maakt gebruik van de trajectgegevens van

het infotainmentsysteem en de sensoren van een aantal hulpsystemen. Indien er geen actieve routegeleiding is, wordt de meest waarschijnlijke route gebruikt.

Door het gaspedaal in te trappen, kunt u de ingreep van het hulpsysteem op ieder moment annuleren.

Het hulpsysteem voor eco-efficiënt rijden kan worden in- en uitgeschakeld in het infotainmentsysteem, in de instellingen van de rijhulpsystemen **»» pag. 97**.

Het hulpsysteem voor eco-efficiënt rijden kan tijdelijk worden uitgeschakeld indien:

- De keuzehendel in stand **S** staat.
- Het rijprogramma Sport wordt gebruikt.
- Er wordt gereden met automatische afstandsregeling (ACC) of snelheidsregelsysteem (SRS).

Wanneer deze omstandigheden zich niet meer voordoen, wordt het hulpsysteem opnieuw geactiveerd indien het ingeschakeld is in de instellingen voor de hulpsystemen.

Het hulpsysteem voor eco-efficiënt rijden is beschikbaar naargelang de uitrusting en niet in alle landen.

#### **ATTENTIE**

**Ondanks het systeem moet de bestuurder te allen tijde opmerkzaam blijven.**



- De snelheid en de rijstijl aanpassen aan het zicht, het weer, het wegdek en het verkeer.
- Verkeersborden en -voorschriften hebben voorrang op de de tips voor eco-efficiënt rijden.

#### **Let op**

- Het uiterlijk van de symbolen kan licht variëren naargelang de uitrusting en het model. Bij een update van het systeem kunnen de symbolen worden gewijzigd of uitgebreid.
- Wanneer het systeem actief is, kan het hulpsysteem voor eco-efficiënt rijden ook de recuperatie vergroten zonder dat een aanwijzing verschijnt. Dit kan bijvoorbeeld gebeuren indien u het gaspedaal loslaat bij een voorligger. In dat geval wordt de energierecuperatie aangepast aan de voorligger zonder dat een aanwijzing wordt getoond.

### Tijd

**Tijd instellen in het infotainmentsysteem**

- Druk op  >  **Instellingen**.
- Selecteer de menu-optie **Tijd en datum** om de tijd in te stellen **»» pag. 93**.

**»**

## Tijd instellen in het analoge instrumentenpaneel

- Om de tijd (van alle klokken in de wagen) in te stellen, houdt u de toets **0.0/SET** van het instrumentenpaneel ingedrukt tot op het scherm **Tijd** verschijnt.
- Laat de toets **0.0/SET** weer los. Op het scherm van het instrumentenpaneel wordt de tijd getoond; het veld van de uren verschijnt gemarkeerd.
- Druk meteen erna de toets **0.0/SET** zo vaak als nodig is tot het gewenste uur weergegeven wordt. Om snel vooruit te gaan, houdt u de toets **0.0/SET** ingedrukt.
- Nadat de uren zijn ingesteld, wacht u tot het veld van de minuten is aangeduid op het scherm van het instrumentenpaneel.
- Druk meteen erna de toets **0.0/SET** zo vaak als nodig is tot de gewenste minuten weergegeven worden. Om snel vooruit te gaan, houdt u de toets **0.0/SET** ingedrukt.
- Laat de toets **0.0/SET** los om de instelling van de tijd af te sluiten.

## Toerenteller

De toerenteller geeft het motortoerental per minuut aan.

De toerenteller geeft u, samen met de toerentalindicatie, de mogelijkheid om de motor

van uw wagen altijd te gebruiken op het meest geschikte toerental.

Het begin van de rode zone van de toerenteller geeft het maximale toerental aan in elke willekeurige versnelling na het inrijden en met warme motor. Vóór het bereiken van dit gebied, wordt aanbevolen op te schakelen, de keuzehendel in stand **D** te zetten of de voet van het gaspedaal nemen **»»** **!**

Beter is het echter om de hoge toerentallen te mijden en te letten op de versnellingsindicaties. Voor aanvullende informatie, zie **»» pag. 217, De optimale versnelling inschakelen.**

### **!** VOORZICHTIG

- Om de motor niet te beschadigen, mag de naald van de toerenteller slechts beperkte tijd in de rode zone blijven.
- Vermijd hoge motortoerentallen als de motor nog koud is, geef niet vol gas en belast de motor niet sterk.

### **♻️ Milieu-aanwijzing**

Vroeg opschakelen helpt om brandstof te besparen, de uitstoot te beperken en rijk-eluiden te verminderen!

## Brandstofmeter

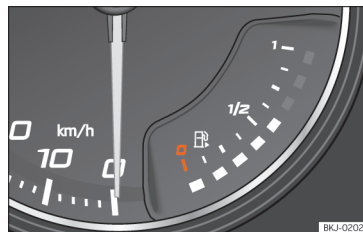

**Afb. 66** Analog instrumentenpaneel: brandstofmeter



**Afb. 67** Digitaal instrumentenpaneel: brandstofmeter.

### Controlelampjes



#### Gaat branden, ook de onderste led gaat rood branden

Brandstoftank bijna leeg. Het reserve-brandstofpeil is bereikt »» ⚠. Tank zodra u de gelegenheid hebt. Zodra het brandstofpeil extreem laag wordt, gaat de led onderin rood knipperen.

De weergave verschijnt alleen bij ingeschakeld contact.

Het nog af te leggen aantal km met de nog beschikbare brandstof wordt in het display van het instrumentenpaneel.

Als u wilt weten welke inhoud de brandstoftank van uw wagen heeft, kunt u dit raadplegen in »» pag. 328.

#### ⚠ ATTENTIE

Als u rijdt met een te laag brandstofpeil, kan de auto midden in het verkeer tot stilstand komen en kunnen zich ongevallen of ernstige letsels voordoen.

- Indien het brandstofpeil te laag is, kan brandstof op onregelmatige wijze de motor bereiken, met name bij het op- en afrijden van hellingen.
- De stuurinrichting, bestuurdershulp- en remsystemen werken niet indien de motor hapert of uitvalt door gebrek aan brandstof of een onregelmatige voeding.
- SEAT beveelt aan om te tanken wanneer er ongeveer nog maar een kwart brandstof in de tank zit, om te vermijden dat de auto stilvalt.

#### ⓘ VOORZICHTIG

Rijd nooit de tank helemaal leeg. Als de brandstoftoevoer onregelmatig is, kan dit het verbrandingsproces verstoren en niet-verbrande brandstof kan in het uitlaatsysteem terecht komen. De katalysator en het roetfilter kunnen hierdoor beschadigd worden!

#### ⓘ Let op

Het pijltje naast het symbool van de benzinepomp in de brandstofmeter toont aan welke zijde van de auto de tankklep zich bevindt.

## Aardgaspeil (CNG)

✓ Geldig voor wagens met aardgas CNG

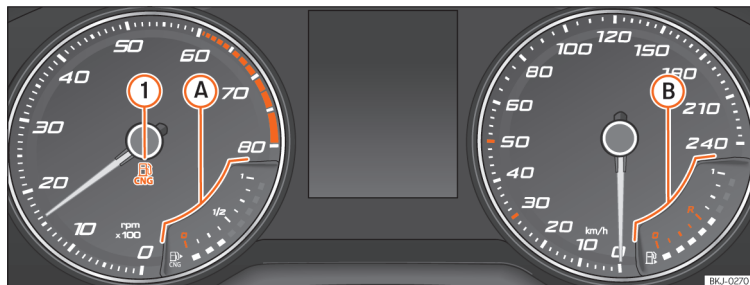

- A** Aardgasmeter
- B** Benzinemeter

### Controlelampje



**Gaat groen branden »»» afb. 68 ①**

De wagen werkt op aardgas.  
Het lampje gaat uit wanneer het aardgas op is. De motor werkt vanaf dan op benzine.



**Gaat branden, ook de onderste led gaat rood branden**

Het reserve-brandstofpeil is bereikt.  
Zodra het brandstofpeil extreem laag wordt, gaat de led onderin rood knipperen.

De weergave verschijnt alleen bij ingeschakeld contact.

### Bijzonderheden

Als u de wagen, onmiddellijk nadat er is getankt, lange tijd geparkeerd laat staan, kan het gebeuren dat wanneer men verder gaat rijden de CNG-meter niet exact hetzelfde peil aangeeft dan dat er in de auto is na het tanken. Dit komt niet doordat er een lek is in het systeem, maar doordat er een drukdaling is in het gasreservoir om technische redenen, na een koelingsfase onmiddellijk na het tanken.

### **i** Let op

**In wagens met motor op aardgas kan de brandstofmeter van de benzinetank de ge-**

**Afb. 68** Analoog instrumentenpaneel: aardgas-meter

**tankte hoeveelheid met wat vertraging tonen (naargelang de hoeveelheid).**



### Koelvloeistoftemperatuurmeter

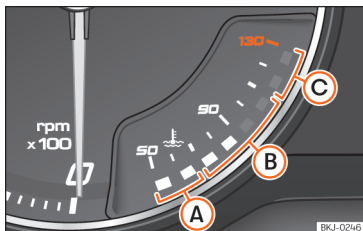

**Afb. 69** Analogo instrumentenpaneel: koelvloeistoftemperatuurmeter.

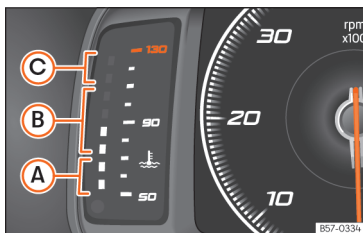

**Afb. 70** Digitaal instrumentenpaneel: koelvloeistoftemperatuurmeter.

- A Koud bereik.** De motor heeft de bedrijfstemperatuur nog niet bereikt. Vermijd te hoge toerentallen en te hoge motorbelastingen zolang de bedrijfstemperatuur nog niet bereikt is.

- B Normaal bereik.** Bij hoge omgevingstemperaturen of bij zware belasting van de motor is het mogelijk dat de leds blijven branden, zelfs tot in het hoogste bereik. Dat is niet erg, zolang het controlelampje niet gaat branden.
- C Waarschuwingsbereik.** Als de motor te zwaar belast wordt, met name bij hoge buitentemperaturen, kunnen de leds gaan branden in het waarschuwingsbereik.

De koelvloeistoftemperatuurmeter werkt alleen bij ingeschakeld contact.

### Waarschuwings- en controlelampje



#### Gaat rood branden

##### **Rijd niet verder!**

Motorkoelvloeistofpeil te laag, koelvloeistoftemperatuur te hoog.



#### Gaat rood knipperen

Storing in het motorkoelvloeistofstelsel.

- Breng de auto tot stilstand, zet de motor uit en laat hem afkoelen.
- Controleer het motorkoelvloeistofpeil » pag. 292.
- Indien het waarschuwingslampje zelfs bij een juist koelvloeistofpeil niet uitgaat, vraag dan hulp aan gespecialiseerd personeel.

### ⚠ VOORZICHTIG

• Voor een lange levensduur van de motor wordt geadviseerd om hoge toerentallen, plankgas en het sterk belasten van de motor gedurende de eerste 15 minuten na de start bij een koude motor te vermijden. De tijd die de motor heeft om op bedrijfstemperatuur te komen, hangt mede af van de omgevingstemperatuur. In dat geval kunt u kijken naar de motorolietemperatuur » pag. 76» pag. 78.

• Extra lampen en andere aanbouwdelen vóór de koelluchtinlaat verslechteren de koelende werking van de koelvloeistof. Bij hoge buitentemperaturen en sterke motorbelasting bestaat dan het gevaar voor oververhitting van de motor!

• De voorspoiler zorgt ook voor de juiste verdeling van de koellucht tijdens het rijden. Als de spoiler is beschadigd, wordt de koelende werking minder en bestaat het gevaar van oververhitting van de motor. Roep de hulp van vakmensen in.

### Onderhoudsintervallen

De service-intervalindicatie wordt weergegeven in het instrumentenpaneel en infotainmentsysteem.

Er zijn verschillende versies van instrumentenpanelen en infotainmentsystemen, daarom »

kunnen ook de versies en aanwijzingen van de schermen variëren.

Bij SEAT wordt een onderscheid gemaakt tussen servicebeurten met motorolieverversing (bijv. olieservice) en servicebeurten zonder motorolieverversing (bijv. inspectiebeurt).

In wagens met **Service volgens de tijd of de kilometerstand** zijn de service-intervallen al vooraf ingesteld.

In wagens met **LongLife Service** worden de intervallen afzonderlijk bepaald. Dankzij de technische vooruitgang is het onderhoudswerk aanzienlijk verminderd. Met de technologie die SEAT toepast hoeft met deze service enkel de olie verversed te worden wanneer de wagen dat nodig heeft. Om deze verversing te berekenen (max. 2 jaar), wordt rekening gehouden met de gebruiksomstandigheden van de wagen en de persoonlijke rijstijl. De aankondiging van de service verschijnt voor het eerst 20 dagen voor de berekende datum voor de overeenkomstige service. De nog resterende kilometers worden steeds op 100 km afgerond en de tijd op volledige dagen. Het actuele servicebericht kan niet geraadpleegd worden tot 500 km na de laatste service. Tot dan verschijnen enkel streepjes op de indicator.

### Herinnering volgende inspectiebeurt

Wanneer binnenkort een service of inspectie dient plaats te vinden, verschijnt een **service-**

**herinnering** wanneer het contact wordt ingeschakeld.

Het aangegeven nummer is het aantal kilometer dat nog kan worden afgelegd of de tijd tot de volgende service.

### Datum van de onderhoudsbeurt

Wanneer **het moment van een service** of een **inspectie** is gekomen, klinkt een geluidssignaal bij inschakeling van het contact en gedurende enkele seconden kan het symbool van de steeksleutel op het scherm verschijnen, alsook een van de volgende berichten:

- **Service nu!**
- **Laat de inspectie uitvoeren.**
- **Olieservice nodig!**
- **Olieservice en inspectie nodig!**

### Herinnering inspectie van aardgastanks (CNG)

Wanneer er minder dan 90 dagen te gaan zijn voor de inspectie van de aardgastanks (CNG), verschijnt bij het inschakelen van het contact op het scherm van het instrumentenpaneel een **herinnering inspectie van de aardgastanks**; tevens klinkt er een geluidssignaal.



Naarmate de datum van de inspectieservice voor de gastanks dichterbij komt, wijzigen de

melding en het geluidssignaal overeenkomstig.

### Een servicemededeling raadplegen

Wanneer het contact is ingeschakeld, de motor niet draait en de wagen stilstaat, kan de actuele **servicemededeling** geraadpleegd worden:

*Raadpleeg de huidige servicedatum in het infotainmentsysteem*

• Druk op de functietoets  > **Instellingen** > **Service; OF**  > **Wagenstatus** >>> **pag. 93.**

• Selecteer de menu-optie **Service** om de informatie over de servicebeurten te tonen.

*Wagens met analoog instrumentenpaneel*

• Houd knop  >>> **afb. 61**  langer dan 5 seconden ingedrukt om de servicemededeling weer te geven.

*Wagens met digitaal instrumentenpaneel*

• De servicedatum kan enkel worden geraadpleegd via het menu **Service** >>> **pag. 76.**

### Terugzetten van de service-intervalindicatie

Als de service niet uitgevoerd is in de werkplaats van een officiële SEAT dealer, kan de indicatie op de volgende wijze gereset worden:

### Wagens met analogo instrumentenpaneel

- Zet het contact uit en houd de toets **0.0/SET** »» **afb. 61** ④ ingedrukt.
- Contact opnieuw inschakelen.
- Laat de toets **0.0/SET** los en vervolgens weer 20 seconden ingedrukt.

### Wagens met digitaal instrumentenpaneel

- De service-intervalindicatie kan enkel worden teruggezet via het menu Service »» pag. 76.

Zet de indicatie **niet** tussen de service-intervallen terug; doet u dit toch dan worden verkeerde waarden weergegeven.

Indien de olieservice handmatig wordt teruggezet, verandert de service-intervalindicatie naar een interval voor vaste service, ook in wagens met **Flexibele olieservice**.

#### **i** Let op

- De servicemelding verdwijnt na enkele seconden, bij het starten van de motor of het drukken op de toets **OK/RESET** op de ruitwiskerhendel of de toets **OK** op het multifunctiestuurwiel.
- In wagens met LongLife Service waarvan de accu gedurende langere tijd losgekoppeld is geweest, kan de datum van de volgende service niet berekend worden. Daarom kunnen de service-indicaties soms verkeerde berekeningen tonen. Houd u in dat geval aan de maximaal toegestane onder-

houdsintervallen Onderhoudsprogramma »» pag. 309.

- Indien de indicatie handmatig op nul wordt gezet, wordt het volgende service-interval weergegeven zoals in wagens met vaste service-intervallen. Geadviseerd wordt daarom om de service-intervalindicatie uitsluitend te laten resetten door een officiële SEAT-dealer.
- Wanneer de termijn van 48 maanden voor inspectie van de aardgastanks (CNG) in een gespecialiseerde werkplaats is overschreden, kan de wagen niet langer rijden in die modus.

## Bediening van het instrumentenpaneel

### Inleiding tot thema

Bij ingeschakeld contact is het mogelijk de verschillende functies van het display te raadplegen door te navigeren door de menu's.

Bij wagens met multifunctiestuurwiel kan de multifunctie-indicatie uitsluitend worden bediend via de knoppen aan dat stuurwiel.

Een aantal opties van het menu kan enkel geraadpleegd worden wanneer het voertuig stilstaat.

### **⚠** ATTENTIE

Iedere afleiding van de bestuurder kan een ongeluk en persoonlijk letsel tot gevolg hebben.

- Gebruik de menu's op het display van het instrumentenpaneel nooit tijdens het rijden.

#### **i** Let op

Controleer de instellingen van het systeem nadat de accu van 12 volt is opgeladen of vervangen. Bij een onderbreking van de stroomvoorziening kan het zijn dat de systeeminstellingen slecht zijn afgesteld of zijn gewist.





### Bediening met het multifunctiestuurwiel



**Afb. 71** Rechterzijde van het multifunctiestuurwiel: toetsen om de menu's en aanwijzingen van het instrumentenpaneel te gebruiken. »

Zolang er een waarschuwing met prioriteit 1 »» pag. 78 is, hebt u toegang tot geen enkel menu. Sommige waarschuwingen kunnen worden bevestigd en verborgen met de toets  van het multifunctiestuurwiel »» **afb. 71**.

### Een menu of aanwijzing selecteren

- Schakel het contact in.
- Indien een bericht of het symbool van een auto wordt getoond, drukt u op de toets  »» **afb. 71**; indien nodig verscheidene malen.
- Om van menu te veranderen, gebruikt u de toetsen  of  »» **afb. 71**.
- Om het getoonde menu of de aanwijzing te openen, drukt u op de toets  »» **afb. 71** of wacht u enkele seconden tot het menu of de aanwijzing automatisch wordt geopend.

### Instellingen uitvoeren in de menu's

- In het getoonde menu draait u aan het rechter wielje van het multifunctiestuurwiel »» **afb. 71** tot de gewenste menu-optie is gemarkeerd. De optie verschijnt gemarkeerd.
- Druk op de toets  »» **afb. 71** om de gewenste wijzigingen uit te voeren. Een markering geeft aan dat de functie of het systeem in kwestie is geactiveerd.

### Terugkeren naar de menuselectie

Druk op de toets  of  »» **afb. 71**.

## Controlelampjes

### Waarschuings- en controlelampjes



De controle- en waarschuingslampjes zijn indicatoren voor mededelingen » » ⚠, storingen of bepaalde functies. Een aantal controle- en waarschuingslampjes gaat aan wanneer het contact wordt ingeschakeld en moet weer doven wanneer de motor in werking wordt gezet, of tijdens het rijden.

Naargelang het model kunnen op het display van het instrumentenpaneel bijkomende tekstberichten verschijnen, die informatie bevatten of u aansporen om een bepaalde actie te ondernemen » » pag. 70, **Instrumentenpaneel**.

Volgens de uitvoering van de wagen is het mogelijk dat, in plaats van het branden van een lampje, een symbool weergegeven wordt op het display van het instrumentenpaneel.

Wanneer bepaalde controle- en waarschuingslampjes gaan branden, weerklinkt ook een geluidssignaal.

### Rode lampjes

	Middelste waarschuingslampje: extra weergave op het display van het instrumentenpaneel.
	Parkeerrem ingeschakeld » » pag. 250.

	Storing in remsysteem » » pag. 250.
	Storing in stuurinrichting » » pag. 218.
	De bestuurder of voorpassagier heeft de veiligheidsgordel niet om » » pag. 16.
	Motoroelvlloeistof » » pag. 87.
	Motoroliedruk » » pag. 290.
	Storing in de dynamo » » pag. 297.
	Gebruik het rempedaal » » pag. 234.





### Gele lampjes

	Middelste waarschuingslampje: extra weergave op het display van het instrumentenpaneel.
	Storing in ESC of uitschakeling door systeem; <b>OF</b> ESC of ASR geactiveerd » » pag. 253.
	ASR handmatig uitgeschakeld; <b>OF</b> ESC in Sport-modus » » pag. 253.
	Storing in ABS » » pag. 253.
	Mistachterlicht aan » » pag. 120.
	Storing in uitlaatgascontrolesysteem » » pag. 284.
<b>EPC</b>	Storing in de benzinemotorregeling » » pag. 284.
	Roefilter verstopt » » pag. 284.

	Storing in stuurinrichting » » pag. 218.
	Bandenspanningscontrolesysteem » » pag. 305.
	Brandstoftank bijna leeg » » pag. 84.
	Storing in het systeem van airbags en gordelspanners » » pag. 25.
<b>OFF</b> 	Voorairbag van de voorpassagier uitgeschakeld » » pag. 25.
<b>ON</b> 	Voorairbag van de voorpassagier ingeschakeld » » pag. 25.
	Storing in de automatische afstandsregeling (ACC) » » pag. 239
	Rijstrookbehoudassistent (Lane Assist) » » pag. 241.
	Storing in de rijstrookassistent (Lane Assist) » » pag. 241.
	Fout in het rijhulpsysteem Travel Assist » » pag. 244.
	Storing in verlichting van de wagen » » pag. 120.
	Motoroliepeil » » pag. 290.
	Storing aan de versnellingsbak » » pag. 216.

»



### Groene controlelampjes





	Knipperlichten of alarmlichten branden » pag. 120.
	Aanhangwagenknipperlichten » pag. 120.
	Gebruik het rempedaal » pag. 211.
	Snelheidsregelsysteem (SRS) » pag. 227; <b>OF</b> snelheidsbegrenzer » pag. 229; <b>OF</b> Automatische afstandsregeling (ACC) » pag. 235.
	Automatische afstandsregeling (ACC) » pag. 235.
	Rijstrookassistent (Lane Assist) actief » pag. 241.
	Travel Assist actief » pag. 243.
	Rijden op aardgas » pag. 86.

### Blaauwe controlelampjes

	Grootlicht aan of grootlichtsignaal in werking gesteld » pag. 120.
---	--

### Andere controlelampjes

	Portier(en), achterklep of motorkap geopend of niet correct gesloten » pag. 74.
	Service-intervalindicatie » pag. 87.
	Mobiele telefoon aangesloten via Bluetooth®.

	Ladingstoestand batterij van mobiele telefoon.
	Risico op ijzel » pag. 74.
	Start-stopsysteem ingeschakeld » pag. 208.
	Start-stopsysteem niet beschikbaar » pag. 208.
	Staat van rijden met laag verbruik » pag. 75.

### ⚠ ATTENTIE

Indien geen rekening gehouden wordt met de waarschuwingslampjes en de berichten, kan de wagen door een storing tot stilstand komen midden in het verkeer, of kunnen zich ongevallen of ernstig letsel voordoen.

- Nooit de indicatielampjes of tekstberichten negeren.
- Breng de wagen tot stilstand zodra dit op een veilige wijze mogelijk is.
- Een defecte auto brengt een verhoogd risico op ongevallen met zich mee, zowel voor de inzittenden als voor de andere weggebruikers. Zet zo nodig de alarmlichten aan en plaats de gevarendriehoek om andere bestuurders te waarschuwen.
- Alvorens de motorkap te openen, moet de motor uitgezet worden en voldoende afkoelen.

- In elke wagen is de motorruimte een zone die gevaren inhoudt en ernstige letsel kan veroorzaken » pag. 285.

## Infotainmentsysteem

### Inleiding tot thema

Het infotainmentsysteem brengt belangrijke functies en systemen van de wagen in een enkele centrale bediening samen, bijv. airco, menu-instellingen, radio- of navigatiesysteem.

Het aantal beschikbare menu's en de benaming van de verschillende opties voor de menu's hangt af van de elektronica en de uitrusting van de wagen.

### Algemene informatie over de bediening

Algemene informatie over de bediening van het infotainmentsysteem en over de waarschuwings- en veiligheidsmeldingen waarmee rekening moet worden gehouden is te vinden in » pag. 154.

### Navigeren door de verschillende menu's en ze selecteren

- Schakel het contact in.
- Indien het is uitgeschakeld, zet dan het infotainmentsysteem aan.
- De selectie van de verschillende menu's gebeurt rechtstreeks op het aanraakscherm door middel van teksten, pictogrammen of toetsen.

Indien het vakje aangevinkt is ✓, is de functie actief.

Door op de menu-toets < te drukken opent u telkens het laatste menu dat is geactiveerd.

De wijzigingen in de instelmenu's worden automatisch opgeslagen bij het verlaten van de menu's.

**Schuifbalk:** sommige menu's en functies tonen meer inhoud boven of onder hetgeen op dat moment verschijnt op het scherm, bijvoorbeeld lange lijsten van instellingen. Klik

op de schuifbalk en trek hem naar boven of omlaag.

### Tutorial

De eerste maal dat het infotainmentsysteem wordt ingeschakeld wordt een tutorial van het systeem geopend, met een korte beschrijving van de belangrijkste functies en de gebruikwijze.

### Help

In het menu **Help** vindt u bijkomende informatie en tips voor gebruik van het infotainmentsysteem.

### ⚠ ATTENTIE

**Iedere afleiding kan tot een ongeval leiden met het daaraan verbonden risico van verwondingen. Het bedienen van het infotainmentsysteem kan u van het verkeer afleiden.**

## Uitleg van de functietoetsen

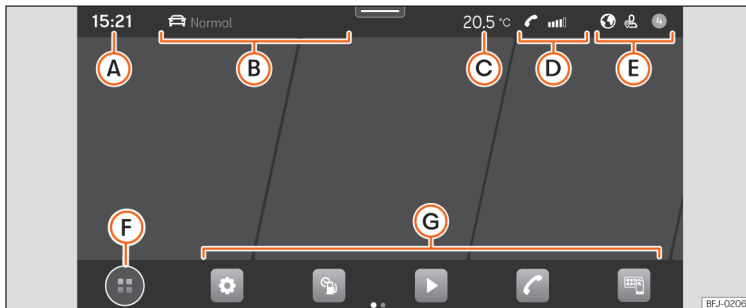

**Afb. 72** Schematische weergave: Overzicht van de mogelijke functietoetsen op het beeldscherm

## Bovenste deel van het scherm

- A Huidig tijdstip**
- B Rijprofiel en informatie over de navigatie.** Indien de gebruiker een actieve route heeft, wordt zowel de tijd als de afstand tot het reisdoel weergegeven. Indien er geen actieve route is, wordt het rijprofiel getoond. In auto's zonder rijprofiel wordt het huidige adres getoond zolang er geen actieve route is.
- C Informatie over de klimatisering<sup>1)</sup>.** De actuele buitentemperatuur wordt getoond.

- D Telefooninformatie.** Er wordt informatie over uw mobiele apparaat getoond: sterkte van het beschikbare netwerk, Bluetooth-verbinding tot stand gebracht, niet-beantwoorde oproepen, nieuwe berichten, staat van de batterij enz.
- E Personalisering van het systeem volgens de gebruiker en meldingen.** Een aantal instellingen kunnen bewaard worden in de gebruikersaccounts van de personaliseringsfunctie en kunnen daarom automatisch veranderen wanneer van account wordt gewisseld.

Onderste deel van het scherm<sup>1)</sup>

- F Weergavemodus van het hoofdmenu:**
  - ⌘: hoofdmenu met de 6 hoofdfuncties verdeeld in 2 schermen (3 + 3, kunnen door de gebruiker worden gepersonaliseerd door te blijven drukken op de functie).
  - ⊞: hoofdmenu in rastermodus (alle functies van het infotainmentsysteem)
- G Snelkoppelingen naar de functies van het infotainmentsysteem (tot 10 functies, 5 + 5, kan door de gebruiker gepersonaliseerd worden).** Door te blijven drukken op het pictogram, kunnen de betreffende

<sup>1)</sup> Geldig voor Connect System.



functies worden geselecteerd/gedeselecteerd.

## Initiële configuratiehulp

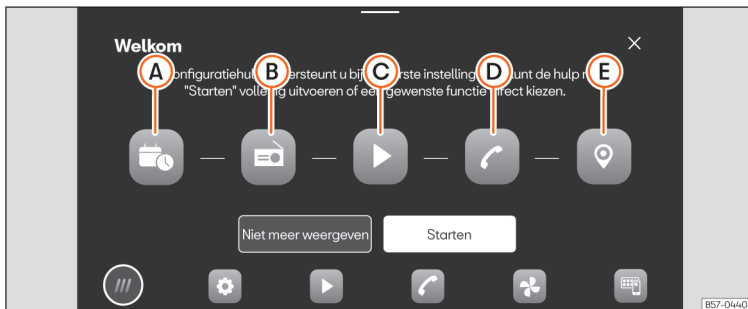

**Afb. 73** Schematische weergave: Initiële configuratiehulp

De initiële configuratiehulp helpt u om het infotainmentsysteem bij het eerste gebruik in te stellen.

Telkens u het infotainmentsysteem aansluit, verschijnt het initiële configuratiescherm » **afb. 73** indien niet alle parameters zijn ingesteld (gemarkeerd met "✓") of u niet hebt gedrukt op de functietoets **Niet meer weergev.**

Functietoets: Functie	
✕	Sluit de assistent voor de configuratie.
A	Indrukken om de dag en tijd te configureren.
B	Indrukken om de radiozenders met de beste ontvangst op dat moment te zoeken en op te slaan.
C	Indrukken om naar de instellingen van Online Media te gaan.

Functietoets: Functie	
D	Indrukken om uw mobiele telefoon te verbinden met het infotainmentsysteem.
E	Indrukken om het thuisadres te selecteren aan de hand van de huidige positie of de handmatige invoer van een adres.
<b>Niet meer weergev.</b>	Schakelt de mogelijkheid om het infotainmentsysteem te configureren uit. Indien u de initiële configuratie wilt uitvoeren, kan dat via <b>Instellingen &gt; Initiële configuratiehulp.</b> »

## Functietoets: Functie

**Starten** Start de configuratiehulp.

## Functietoets: Functie

### Beëindigen

Indrukken om de configuratie af te sluiten na toepassing van een of meer instellingen in het hoofdmenu van het hulpsysteem.

## Informatie over de wagen

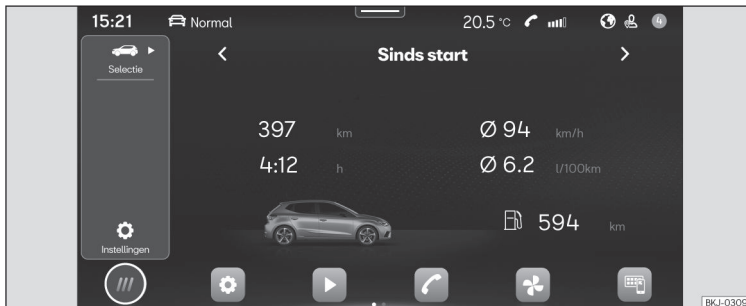

**Afb. 74** Schematische weergave: Informatie en status van de wagen

Door te drukken op > **Selectie** en vervolgens op **Gegevens** wordt het menu **Wageninformatie** geopend met de volgende submenu's:

- **Rijgegevens.** Het gemiddelde verbruik, de gemiddelde snelheid, afgelegde afstand, rijtijd en actieradius worden getoond. Er zijn 3 geheugens: "Sinds start", "Lange tijd" en "Sinds tanken" » pag. 76.
- **Wagenstatus.** Er worden waarschuwingen over storingen, incidenten, opslag van de bandenspanning of informatie over de volgende inspectiebeurt getoond.

## Hulpsystemen en instellingen van de wagen



**Afb. 75** Schematische weergave: Hulpsystemen en instellingen van de wagen

De hoeveelheid hulpsystemen en instellingen hangt af van de versie en het land in kwestie.

### ▪ Assistentie voor de bestuurder

- Inparkeersysteem » pag. 257.
- ESC, remstabiliserings- en remhulpsystemen activeren/deactiveren » pag. 253.
- Start-stopsysteem activeren/deactiveren » pag. 208.
- Automatische afstandsregeling (ACC) » pag. 234.
- Rijstrookbehoudassistent (Lane Assist) » pag. 240.
- Noodremhulpsysteem (Front Assist) » pag. 231.
- Vermoeidheidsherkenning » pag. 78.
- Verkeerstekherkenning » pag. 80.

## Multifunctiestuurwiel

### Funcities

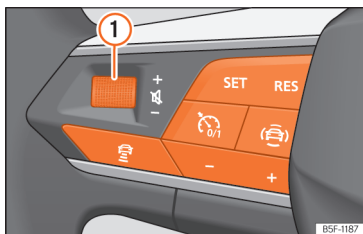

**Afb. 76** Bedieningselementen aan het stuurwiel.

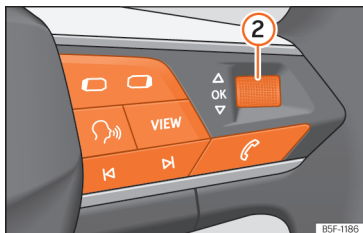

**Afb. 77** Bedieningselementen aan het stuurwiel.

Het stuurwiel bevat multifunctiemodules van waaruit functies van audio, telefoon, navigatie, spraakbediening en rijhulpsystemen ge-

controleerd kunnen worden zonder de aandacht van de besturing af te leiden.

### Beschikbare toetsen naargelang de versie

Symbol	Funcitie
①	<i>Draaien</i> : volume verhogen/verlagen. <i>Drukken</i> : volume onderdrukken
②	<i>Draaien</i> : zoeken in het menu van het instrumentenpaneel. In navigatiemodus draaien om de kaart in SEAT Digital Cockpit te vergroten/verkleinen <i>Drukken</i> : de gemarkeerde optie in het instrumentenpaneel selecteren
⏮ ⏭	<i>Radio</i> : zoeken van vorige/volgende zender. <i>Media</i> : Kort indrukken: vorige/volgende titel; lang indrukken: snel vooruit/achteruit
☎	Telefoonmenu activeren (oproep beantwoorden, oproep beëindigen)
🔄	Wisselen tussen media- en radiobronnen
◀ ▶	Menu van het instrumentenpaneel veranderen (vorige/volgende)
🗣	Spraakbediening in-/uitschakelen
VIEW	<i>Analoog paneel</i> : Geen functie <i>Digitaal paneel (SEAT Digital Cockpit)</i> : Weergaven van het digitale paneel veranderen » pag. 72

Symbol	Funcitie
🚦	Snelheidsregelsysteem » pag. 227 / ACC » pag. 234 / snelheidsbegrenzer inschakelen/uitschakelen » pag. 229
SET RES	<b>SET</b> : ACC / snelheidsregelsysteem / begrenzer activeren <b>RES</b> : geprogrammeerde snelheid van ACC of snelheidsregelsysteem terugzetten
- +	+ : geprogrammeerde snelheid verhogen - : geprogrammeerde snelheid verlagen
🚗	Opent het menu van de rijhulpsystemen in het instrumentenpaneel
🚗	Wijzigt de geprogrammeerde afstand van ACC
🚗	Travel Assist in- of uitschakelen » pag. 242

## Openen en sluiten

### Autosleutelset

#### Wagensleutel

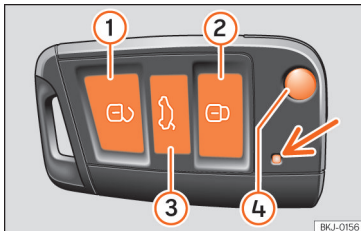

**Afb. 78** Knoppen op de sleutel met afstandsbediening.

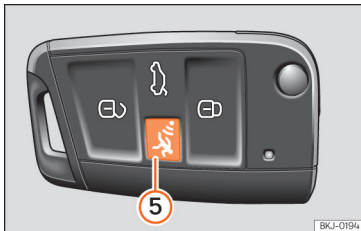

**Afb. 79** Wagensleutel met alarmknop.

Legenda van »» » **afb. 78**, »» » **afb. 79**

- ① De wagen ontgrendelen
- ② De wagen vergrendelen
- ③ Enkel de achterklep ontgrendelen. Op de knop drukken tot de knipperlichten van de wagen even knipperen. U beschikt over 2 minuten om de achterklep te openen. Na verloop van deze tijd wordt die weer vergrendeld. Bovendien knippert het controlelampje van de sleutel.
- ④ Sleutelbaard uit- en inklappen
- ⑤ Alarmknop. Enkel indrukken in een noodgeval! Zodra de knop is ingedrukt, hoort u de claxon van de wagen en gaan de knipperlichten kort branden. Wanneer u de knop opnieuw indrukt, wordt deze uitgeschakeld.

Met de autosleutel kan de wagen op afstand worden vergrendeld en ontgrendeld »» » **pag. 101**.

De zender met batterijen zit in de autosleutel. De ontvanger zit in het interieur van de wagen. De actieradius van de wagensleutel met nieuwe batterijen bedraagt enkele meters rond de wagen.

Indien het niet mogelijk is de wagen te openen of te sluiten met de sleutel, dan »» » **pag. 101** opnieuw synchroniseren of de batterij van de sleutel »» » **pag. 100** vervangen.

Er kunnen verschillende autosleutels worden gebruikt.

#### Controlelampje in de autosleutel

Als een knop op de wagensleutel kort wordt ingedrukt, knippert het controlelampje »» » **afb. 78** [pijl] eenmaal kort, maar als de knop langer wordt ingedrukt knippert het controlelampje enkele malen [bijvoorbeeld in de comfortopening].

Als het controlelampje in de autosleutel niet gaat branden zodra de knop wordt ingedrukt, moet de batterij van de sleutel »» » **pag. 100** worden vervangen.

#### Vervangende sleutel

Voor het bijmaken van reservesleutels of andere autosleutels hebt u het chassisnummer van de wagen nodig.

Elke sleutel van een nieuwe wagen bevat een microchip die is gecodeerd met de gegevens van de elektronische wegreijblokkering van de wagen. Een autosleutel werkt niet als er geen microchip of een niet gecodeerde microchip in zit. Dit geldt ook voor speciaal voor de betreffende wagen bijgemaakte wagensleutels.

De wagensleutels of de nieuwe reservesleutels zijn verkrijgbaar bij een officiële SEAT dealer, gespecialiseerde werkplaatsen of geautoriseerde sleutelspecialisten die gekwalificeerd zijn om deze sleutels te vervaardigen.

De nieuwe sleutels of de reservesleutels moeten voor gebruik gesynchroniseerd worden »» » **pag. 101**.

»

**⚠ ATTENTIE**

- Laat nooit kinderen of hulpbehoevenden alleen in de wagen, omdat zij in een noodgeval de wagen niet uit kunnen en zichzelf niet kunnen redden.
- Ongecontroleerd gebruik van de wagensleutel door derden kan ertoe leiden dat de motor wordt gestart of elektrische uitrustingen (bijv. elektrische ruiten) worden bediend - gevaar voor ongevallen! De wagenportieren kunnen via de sleutel met afstandsbediening worden vergrendeld, waardoor hulp in noodsituaties wordt bemoeilijkt.
- Laat nooit een bij de wagen behorende sleutel achter in de wagen. Als derden uw wagen zonder toestemming gebruiken, kan dit tot schade aan of diefstal van de wagen leiden. Neem daarom altijd de sleutel mee wanneer u de wagen verlaat.
- Trek nooit de sleutel uit het contactslot zolang de wagen in beweging is. Het stuurslot zou het stuurwiel kunnen blokkeren en u bent dan niet meer in staat de wagen te besturen.

**ⓘ VOORZICHTIG**

Alle wagensleutels bevatten elektronische onderdelen. Bescherm ze tegen schade, flinke schokken en vocht.

**ⓘ Let op**

- Druk de knop van de autosleutel alleen in wanneer de bijbehorende functie echt gebruikt moet worden. Als de knop onnodig wordt ingedrukt, is het mogelijk dat de wagen onbedoeld wordt ontgrendeld of dat het alarm wordt geactiveerd. Dit is ook mogelijk wanneer u denkt dat u zich buiten de actieradius van de sleutel bevindt.
- De werking van de wagensleutel kan tijdelijk worden gestoord t.g.v. overlapping van zenders die zich in de buurt van de wagen bevinden en die in dezelfde frequentieband werken, bijv. radio's of mobiele telefoons.
- Door obstakels tussen de wagensleutel en de wagen, slechte weersomstandigheden en leeg rakende batterijen kan het bereik van de afstandsbediening minder worden.
- Als u de knoppen van de wagensleutel of een van de centrale vergrendelingsknoppen » pag. 104 herhaalde malen binnen een korte tijd indrukt, wordt de centrale vergrendeling korte tijd afgesloten als bescherming tegen overbelasting. De wagen is dan ontgrendeld. Blokkeer zo nodig.
- Nieuwe sleutels met afstandsbediening zijn verkrijgbaar bij de Technische Dienst. Deze sleutels moeten in dezelfde zaak worden gesynchroniseerd.
- Er kunnen maximaal vijf sleutels met radiografische afstandsbediening worden gebruikt.

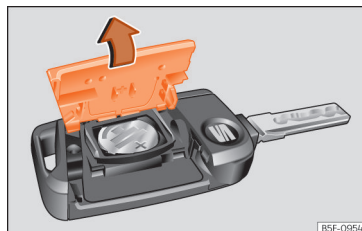
**De batterij vervangen**

BSF-0954

**Afb. 80** Wagensleutel: openen van het deksel van batterijvak.

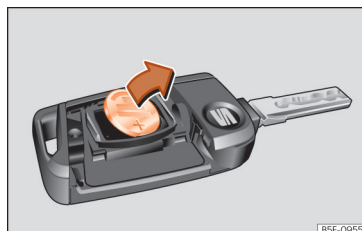

BSF-0955

**Afb. 81** Wagensleutel: batterij verwijderen.

SEAT adviseert om de batterij te laten vervangen in de werkplaats van een officiële dealer.

De batterij bevindt zich aan de achterzijde van de autosleutel, onder een deksel.

### Batterij vervangen

- De sleutelbaard van de wagensleutel uitklappen »» pag. 99.
- Deksel op achterkant van wagensleutel »» **afb. 80** in de richting van de pijl »» ❶ verwijderen.
- Haal de batterij met een geschikt dun voorwerp uit het batterijvak »» **afb. 81**.
- De nieuwe batterij in het batterijcompartiment plaatsen en aandrukken zoals is aangegeven »» **afb. 81**, in tegenovergestelde richting van de pijl »» ❷.
- Het deksel in de behuizing van de wagensleutel plaatsen en aandrukken zoals is aangegeven »» **afb. 80**, in tegenovergestelde richting van de pijl, totdat het deksel vastklikt.

#### ⚠ ATTENTIE

Een batterij met een diameter van 20 mm of een knoopcel inslikken kan erg snel levensgevaarlijk zijn.

- Houd de wagensleutel en de sleutelhangers met batterijen buiten het bereik van kinderen.
- Indien u vermoedt dat iemand een batterij heeft ingeslikt, raadpleeg dan onmiddellijk een arts.

#### ❗ VOORZICHTIG

- Als de batterij niet correct wordt vervangen, kan de autosleutel beschadigd raken.

- Het gebruik van ongeschikte batterijen kan de autosleutel beschadigen. Vervang daarom de lege batterij altijd door een nieuwe van dezelfde spanning en afmetingen, en met dezelfde kenmerken.

- Let bij het plaatsen van de batterij op de juiste poolrichting.

#### ♻ Milieu-aanwijzing

Lever de gebruikte batterijen met het oog op het milieu in bij een daartoe aangewezen inzamelpunt.

### De autosleutel synchroniseren

Als de knop ❶ vaak buiten de actieradius wordt ingedrukt, is het mogelijk dat de wagen niet meer met de wagensleutel vergrendeld of ontgrendeld kan worden. In dit geval moet de autosleutel zoals hierna aangegeven opnieuw gesynchroniseerd worden:

#### Met geopende wagen:

- Druk op de knop ❷ van de autosleutel.
- Vergrendel vervolgens de wagen met de sleutelbaard **binnen een minuut**. Indien vereist, verwijder de afdekking van de handgreep van het portier aan bestuurderszijde »» pag. 112.

#### Met gesloten wagen:

- Druk op de knop ❸ van de autosleutel.

- Vergrendel vervolgens de wagen met de sleutelbaard **binnen een minuut**. Indien vereist, verwijder de afdekking van de handgreep van het portier aan bestuurderszijde »» pag. 112.

## Centrale vergrendeling

### Inleiding tot thema

De centrale vergrendeling werkt correct wanneer alle portieren en de achterklep volledig gesloten zijn. Als het bestuurdersportier geopend is, kan de wagen *niet* met de autosleutel worden vergrendeld.

Als de wagen uitgerust is met Keyless Access sluit- en startstelsel, kan de wagen enkel vergrendeld worden als het contact uitgeschakeld is en het bestuurdersportier gesloten is.

#### ⚠ ATTENTIE

Onjuist gebruik van de centrale vergrendeling kan ernstig letsel veroorzaken.

- De centrale vergrendeling sluit alle portieren af. Als een wagen van binnenuit vergrendeld is, kunnen niet-geautoriseerde personen de portieren van buitenaf de portieren niet openen en zich toegang tot de wagen verschaffen. In noodgevallen of bij ongelukken kunnen de vergrendelde

»

portieren echter de toegang tot wagen om de inzittenden te helpen in de weg staan.

- Laat kinderen of hulpbehoevenden nooit alleen achter in de wagen. Met de drukknop voor de centrale vergrendeling kunnen alle portieren van binnenuit vergrendeld worden. Hierdoor komen de inzittenden in de wagen opgesloten te zitten. Opgesloten personen kunnen aan extreem hoge of lage temperaturen blootstaan.
- In een afgesloten wagen kan het, afhankelijk van het jaargetijde, zo extreem warm of koud worden dat dit, vooral bij kleine kinderen, tot ernstig letsel, ziekte of zelfs de dood kan leiden.
- Laat nooit iemand in een vergrendelde wagen achter. In noodgevallen kan het voorkomen dat opgesloten inzittenden de wagen niet zelfstandig kunnen verlaten of geen hulp kunnen krijgen.

### Beschrijving

Met de centrale vergrendeling kunt u alle portieren, de achterklep en de tankklep centraal ont- en vergrendelen:

- Van buitenaf met autosleutel »» pag. 103.
- Van buitenaf met het Keyless Access-systeem »» pag. 105.
- Van binnenuit, met drukknop voor centrale vergrendeling »» pag. 104.

Beschikt over verschillende functies die de veiligheid van de wagen optimaliseren:

- "Safe"-vergrendeling »» pag. 108
- Automatisch vergrendelen door onbedoeld openen
- Selectieve veiligheidsontgrendeling
- Automatisch vergrendelen door snelheid en automatisch ontgrendelen (Auto Lock)
- Veiligheidsontgrendelen

#### Automatisch vergrendelen door onbedoeld openen

Dit systeem van diefstalbeveiliging vermijdt dat de wagen uit vergetelheid open blijft. Bij het ontgrendelen en als na verloop van 30 seconden geen enkel portier noch de achterklep opengaat, wordt de wagen automatisch weer vergrendeld.

#### Selectieve portierontgrendeling

Bij het vergrendelen worden de portieren en de achterklep vergrendeld. Naar wens kan bij het openen van de portieren *uitsluitend* het portier aan bestuurderszijde of alle portieren worden geopend. Dit kan worden ingesteld in het infotainmentsysteem »» pag. 103.

#### Automatische vergrendeling (Auto Lock)

De functie Auto Lock vergrendelt de portieren en de achterklep vanaf een snelheid van ca. 15 km/u (9 mpu). De tankklep wordt ontgren-

deld zodat u kunt tanken zonder de auto te verlaten.

De wagen wordt weer ontgrendeld, wanneer de sleutel uit het contact wordt getrokken. Bovendien kan de wagen worden ontgrendeld door de ontgrendelingsfunctie in de knop voor de centrale vergrendeling of een van de slotgrepen te bedienen.

Bovendien worden bij een ongeval met airbagactivering portieren automatisch ontgrendeld om hulpverleners toegang tot de wagen te verschaffen.

#### Knipperlichten

Bij het ontgrendelen knipperen de knipperlichten tweemaal, bij het vergrendelen eenmaal.

Als deze niet knipperen, is één van de portieren, de achterklep of de motorkap niet gesloten.

#### Onbedoeld buitensluiten

In de volgende gevallen wordt voorkomen dat u uw sleutel in de wagen insluit:

- Als het portier aan bestuurderszijde open is, zal de wagen niet vergrendelen zodra op de toets van de centrale vergrendeling »» pag. 104 wordt gedrukt.

Vergrendelt u uw wagen pas met de sleutel met radiografische afstandsbediening zodra



alle portieren en de achterklep zijn gesloten. U voorkomt daarmee dat u ongewild wordt buitengesloten.

### **i** Let op

- **Nooit waardevolle voorwerpen zonder toezicht in de wagen achterlaten. Een vergrendelde wagen is geen kluis!**
- **Als de led in het drempel van het portier aan bestuurderszijde na het vergrendelen ongeveer 30 seconden brandt, is er een storing in de centrale vergrendeling of in het alarmsysteem. Laat de storing in de werkplaats van een officiële SEAT dealer verhelpen.**
- De interieurbewaking van het alarmsysteem werkt alleen dan foutloos, als de ruiten en het dak zijn gesloten.

### Instellingen van de centrale vergrendeling

In het infotainmentsysteem kan de centrale vergrendeling worden ingesteld.

#### Portieren ontgrendelen

- Selecteer: toets  > **Instellingen** > **Openen en sluiten** > **Centrale vergrendeling** > **Portieren ontgrendelen**.

U kunt kiezen of u bij het ontgrendelen **alle** portieren of slechts het portier van de be-

**stuurder** wenst te ontgrendelen. In alle gevallen wordt tevens de tankklep ontgrendeld.

Wanneer u met de instelling **Bestuurder** eenmaal drukt op de toets  van de sleutel met afstandsbediening, wordt enkel het portier van de bestuurder ontgrendeld. Drukt u tweemaal op die toets, dan worden ook de rest van de portieren en de achterklep ontgrendeld.

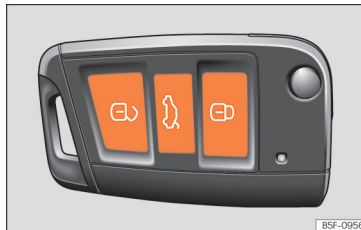

Druk op de knop  om alle portieren van de wagen te vergrendelen. U hoort nu tevens een bevestigingssignaal.

### Ontgrendelen en vergrendelen van buitenaf



**Afb. 82** Sleutel met afstandsbediening; knoppen.

- Vergrendelen: druk op de knop  >>> **afb. 82**.

- De wagen vergrendelen zonder het "Safe"-veiligheidssysteem: een tweede maal drukken op de knop  gedurende de volgende 2 seconden.
- Ontgrendelen: druk op de knop .
- De achterklep ontgrendelen: de knop  gedurende minstens 1 seconde ingedrukt houden.

Als de wagen wordt ontgrendeld en er binnen 30 seconden geen portier of achterklep wordt geopend, wordt de wagen automatisch weer vergrendeld. Deze functie voorkomt dat de wagen onbedoeld continu is ontgrendeld. Dit geldt niet als u de knop  ten minste 1 seconde ingedrukt houdt.

#### Selectieve veiligheidsontgrendeling

De centrale veiligheidsontgrendeling biedt de mogelijkheid om alleen het bestuurdersportier en de tankklep te ontgrendelen. De overige portieren en de achterklep blijven vergrendeld.

*Bestuurdersportier en tankklep ontgrendelen:*

- Druk **eenmaal** op de knop  van de sleutel met afstandsbediening of draai de sleutel **eenmaal** in ontgrendelrichting.

*Alle portieren, de achterklep en de tankklep ontgrendelen:*

- Druk binnen 5 seconden **tweemaal** op de knop  van de sleutel met afstandsbediening >>

of draai de sleutel *tweemaal* binnen 5 seconden in ontgrendelrichting.

Ook als alleen het bestuurdersportier wordt ontgrendeld, worden het Safe-veiligheidssysteem en het alarmsysteem direct uitgeschakeld.

Bij wagens met infotainmentsysteem kunt u rechtstreeks de centrale veiligheidsvergrendeling instellen »» pag. 103.

### ⚠ ATTENTIE

Veiligheidsaanwijzingen »» ⚠ in "Safe"-vergrendeling op pag. 108 in acht nemen.

### i Let op

- Bedien de sleutel met afstandsbediening uitsluitend als u de wagen kunt zien.
- Personaliseren van de sleutel met radiografische afstandsbediening »» pag. 115, Comfortopenen en -sluiten.

## Ontgrendelen en vergrendelen van binnenuit



Afb. 83 Middenconsole: knop voor centrale vergrendeling.

- Vergrendelen: druk op de knop »» afb. 83.
- Ontgrendelen: druk opnieuw op de knop »» afb. 83.

Als de wagen wordt vergrendeld met de schakelaar voor de centrale vergrendeling »» afb. 83, houd dan rekening met het volgende:

- Het is niet mogelijk om de portieren en de achterklep van *buitenaf* te ontgrendelen [veiligheid, bijvoorbeeld bij het wachten voor een stoplicht].
- Het lampje voor centrale vergrendeling »» afb. 83 brandt als beide portieren zijn gesloten en vergrendeld.

- U kunt de portieren van binnenuit afzonderlijk ontgrendelen door tweemaal aan de slot-greep te trekken.

- De tankklep blijft ontgrendeld.

- Bij een ongeval met airbagactivering worden de van binnenuit vergrendelde portieren automatisch ontgrendeld om hulpverleners toegang tot de wagen te verschaffen.

### ⚠ ATTENTIE

- De schakelaar voor de centrale vergrendeling werkt ook wanneer het contact is uitgeschakeld, behalve wanneer het "safe"-veiligheidssysteem actief is.
- De knop voor de centrale vergrendeling werkt niet als de wagen van buitenaf wordt vergrendeld terwijl de beveiliging is geactiveerd.
- Vergrendelde portieren maken het hulpverleners moeilijk om in geval van nood in de wagen te komen. Laat geen personen en dan met name kinderen niet in de wagen achter.

### i Let op

Uw auto wordt bij een snelheid van 15 km/u (9 mpu) automatisch vergrendeld (Auto Lock) »» pag. 102. U kunt de wagen ontgrendelen door nogmaals op de knop van de centrale vergrendeling te drukken.

## De wagen ontgrendelen en vergrendelen met Keyless Access

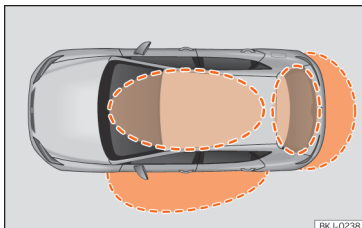

Afb. 84 Keyless Access: nabijheid.

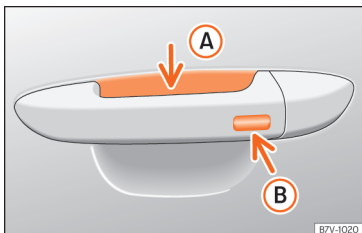

Afb. 85 Portiergreep: sensoroppervlakken

» » » **afb. 85**

- A** Sensoroppervlak voor het ontgrendelen aan de binnenzijde van de portiergreep.
- B** Sensoroppervlak voor het vergrendelen aan de buitenzijde van de portiergreep.

Naargelang de uitrusting kan de wagen beschikken over het Keyless Access-systeem.

Keyless Access is een sluit- en startstelsel zonder sleutel waarmee de wagen vergrendeld en ontgrendeld kan worden zonder daarvoor de autosleutel actief te moeten gebruiken. Daarvoor moet er een geldige autosleutel zijn in het overeenkomstige herkenningsgebied wanneer u de auto probeert te openen » » » **afb. 84** en moet u een van de sensoroppervlakken van de portiergrepen aanraken » » » **afb. 85** » » » **!**

De wagen kan alleen via het bestuurdersportier worden ontgrendeld en vergrendeld. Daarbij mag de sleutel van de afstandsbediening zich niet op een afstand van meer dan ca. 1,5 m van de portiergreep bevinden.

Hierbij is het niet van belang of uw sleutel zich bijv. in uw jaszak bevindt.

Het portier opnieuw openen is direct na de sluitprocedure korte tijd niet mogelijk. Hierdoor hebt u de mogelijkheid om de correcte vergrendeling van de portieren te controleren.

Indien u dit wenst, kunt u *enkel* het overeenkomstige portier of de volledige wagen ontgrendelen. De vereiste instellingen kunt u uitvoeren in wagens met bestuurdersinformatiesysteem » » » **pag. 97** » » » **pag. 76**.

## Algemene informatie

Als er een passende autosleutel in de omgeving » » » **afb. 84** aanwezig is, geeft het sleutel-loos vergrendel- en startstelsel Keyless Access die sleutel toegangsrechten zodra u een van de sensoroppervlakken van de voorportieren aanraakt.

Vervolgens zijn de volgende functies mogelijk zonder dat u de autosleutel actief hoeft te gebruiken:

- **Keyless-Entry:** wagen ontgrendelen met de portiergreep van het bestuurdersportier of de *softtouch*/greep van de achterklep.
- **Keyless-Exit:** wagen vergrendelen met de sensor van de portiergreep van het bestuurdersportier.
- **Press & Drive:** motor zonder sleutel in werking stellen met de startknop » » » **pag. 203**.

De centrale vergrendeling en het sluitsysteem werken op dezelfde manier als het *normale* ontgrendel- en vergrendelsysteem. Alleen de bedieningselementen veranderen.

Het ontgrendelen van de wagen wordt weergegeven door het *tweemaal* knipperen van de knipperlichten; het vergrendelen, *eenmaal*.

Indien u de wagen vergrendelt en vervolgens alle portieren en de achterklep sluit terwijl de laatst gebruikte sleutel in de wagen blijft en geen enkele daarbuiten, zal de wagen **niet** »

**onmiddellijk** worden vergrendeld. Alle knipperlichten van de wagen knipperen *vier maal*. Als geen van de portieren of de achterklep geopend wordt, wordt de wagen na enkele seconden vergrendeld.

Wanneer u de wagen ontgrendelt en geen van de portieren of de achterklep opent, wordt de wagen na enkele seconden opnieuw vergrendeld.

### Portieren ontgrendelen en openen (Keyless-Entry)

- Pak de portiergreep van het bestuurdersportier beet. Op dat ogenblik raakt u het sensoroppervlak »» **afb. 85 A** (pijl) aan van de portiergreep en wordt de auto ontgrendeld.
- Portier openen.

In wagens met selectief openen of configuratie van het infotainmentsysteem worden alle portieren ontgrendeld door de portiergreep tweemaal vast te nemen.

### Bij wagens zonder "Safe"-beveiligingssysteem: de portieren sluiten en vergrendelen (Keyless-Exit)

- Contact uitschakelen.
- Bestuurdersportier sluiten.
- Tik *één keer* op het sensoroppervlak voor vergrendelen »» **afb. 85 B** (pijl) van de portiergreep van het bestuurdersportier. Het por-

tier waarvan de greep bediend wordt, moet gesloten zijn.

### Bij wagens met "Safe"-beveiligingssysteem: de portieren sluiten en vergrendelen (Keyless-Exit)

- Contact uitschakelen.
- Bestuurdersportier sluiten.
- Tik *één keer* op het sensoroppervlak »» **afb. 85 B** (pijl) van de portiergreep van het bestuurdersportier. De wagen wordt vergrendeld met het "Safe" »» **pag. 108**-veiligheidssysteem. Het portier waarvan de greep bediend wordt, moet gesloten zijn.
- Tik *twee keer* op het sensoroppervlak »» **afb. 85 B** (pijl) van de greep van een van de voorportieren om de wagen te vergrendelen zonder het "Safe"-veiligheidssysteem te activeren »» **pag. 108**.

### Achterklep ontgrendelen en vergrendelen

Wanneer de auto vergrendeld is, wordt de achterklep automatisch ontgrendeld als er zich bij het openen een passende autosleutel in de omgeving »» **afb. 84** bevindt.

Open of sluit de achterklep op een *normale* manier.

Wanneer de achterklep gesloten is, wordt ze automatisch vergrendeld. Als de auto volledig ontgrendeld is, zal de achterklep **niet** automatisch vergrendeld worden na sluiting.

### Wat gebeurt er bij het vergrendelen van de wagen met een tweede sleutel

Als er zich in de wagen een autosleutel bevindt en de wagen wordt van buitenaf vergrendeld met een tweede sleutel, wordt de sleutel binnenin de wagen vergrendeld voor het starten van de motor »» **pag. 203**. Om de motor te kunnen starten moet er gedrukt worden op de knop  van de sleutel die zich binnenin de wagen bevindt.

### Automatisch uitschakelen van de sensoren

Als de wagen gedurende lange tijd niet ontgrendeld of vergrendeld wordt, worden de benaderingssensoren van de portieren automatisch uitgeschakeld.

Als bij vergrendelde wagen een van de sensoroppervlakken van de portiergrepen vaak ingeschakeld wordt (bijv. door de takken van een struik te raken), worden alle benaderingssensoren gedurende een bepaalde tijd uitgeschakeld.

De sensoren worden opnieuw ingeschakeld:

- Na enige tijd.
- **OF:** als de wagen ontgrendeld wordt met de toets  van de sleutel.
- **OF:** als de achterklep wordt geopend.
- **OF:** als de wagen handmatig wordt ontgrendeld met de sleutel.

### Functie voor tijdelijke uitschakeling van de Keyless Access

U kunt het ontgrendelen van de auto met Keyless Access (sleutellose toegang) uitschakelen voor een cyclus van ver- en ontgrendelen.

- Zet de keuzehendel in stand **P** (bij auto met automatische versnellingsbak), aangezien de auto anders niet vergrendeld kan worden.
- Portier sluiten.
- Druk op de sluitknop  van de afstandsbediening en raak dan binnen de 5 volgende seconden het sensoroppervlak van vergrendeling van de bestuurdersportiergreep » » **afb. 85 B** aan. Neem de portiergreep niet vast, aangezien de wagen anders niet vergrendeld wordt. De uitschakeling kan ook plaatsvinden indien de auto wordt vergrendeld via het slot van het bestuurdersportier.
- Om te controleren of de functie is uitgeschakeld, wacht u minstens 10 seconden; neem dan de portiergreep vast en trek eraan. Het portier mag niet opengaan.

De auto kan de volgende keer enkel ontgrendeld worden met de afstandsbediening of via het slot. Na de volgende vergrendeling/ontgrendeling is de sleutellose toegang (Keyless Access) weer actief.

### Comfortfuncties

Om alle elektrisch bediende ruiten en het schuifdak te **sluiten met de comfortfunctie**, houdt u een vinger gedurende enkele seconden op het sensoroppervlak voor vergrendeling » » **afb. 85 B** (pijl) van de portiergreep tot de ruiten en het dak gesloten zijn.

Het **openen van de portieren** bij aanraking van het sensoroppervlak van de portiergreep vindt plaats volgens de instellingen in het infotainmentsysteem met de toets  > **Instellingen** > **Openen en sluiten**.

#### **VOORZICHTIG**

De sensoroppervlaken van de portiergrepen kunnen geactiveerd worden wanneer ze geraakt worden door een waterstraal of hogedrukspuit wanneer er een passende autosleutel in de omgeving aanwezig is. Als ten minste één van de elektrisch bediende ruiten geopend is en het sensoroppervlak » » **afb. 85 B** (pijl) van een van de portiergrepen constant ingeschakeld is, worden alle ruiten gesloten.

#### **Let op**

- Als de accu van de wagen nog weinig spanning heeft of helemaal leeg is, of de batterij van de autosleutel bijna leeg of leeg is, dan is het mogelijk dat de wagen niet ontgrendeld of vergrendeld kan worden met het Keyless Accesssysteem. De

wagen kan handmatig worden ontgrendeld of vergrendeld » » pag. 112.

- Om de juiste vergrendeling van de wagen te controleren, blijft de ontgrendelingsfunctie uitgeschakeld gedurende ca. 2 seconden.
- Als op het scherm van het instrumentenpaneel het bericht **Keyless defect** wordt getoond, kunnen er zich storingen voordoen in de werking van het Keyless Accesssysteem. Raadpleeg een gespecialiseerde werkplaats. SEAT raadt u aan daarvoor een SEAT-dealer te raadplegen.
- Afhankelijk van de functie ingesteld in het infotainmentsysteem voor buitenspiegels, worden de buitenspiegels ingeklapt en gaat de omgevingsverlichting branden bij het ontgrendelen van de wagen via het sensoroppervlak in de portiergrepen van de bestuurder en bijrijder » » pag. 131.
- Als er zich geen enkele passende sleutel binnenin de wagen bevindt of het systeem hem niet herkent, zal er een melding verschijnen op het display van het instrumentenpaneel. Dit zou kunnen gebeuren als er een ander radiofrequentiesignaal zou interfereren met het signaal van de sleutel (bijv. van een of andere accessoire voor mobiele apparaten) of als de sleutel afgedekt wordt door een voorwerp (bijv. door een metalen koffer).
- De werking van de sensoren van de portiergrepen kan nadelig worden beïnvloed als de sensoren erg vuil zijn, bijvoorbeeld »

als er een laagje zout op zit. Reinig zo nodig de wagen.

- Als de wagen uitgerust is met een automatische versnellingsbak, kan hij enkel vergrendeld worden als de versnellingspook in de stand P staat.
- Om de veiligheid van uw wagen te verhogen, beschikt de afstandsbediening van het systeem over een positie-sensor. Indien de afstandsbediening geen beweging detecteert tijdens een bepaalde periode, veronderstelt het systeem dat men niet van plan is om de wagen te openen (bijv. 's nachts op de tafel) en wordt het uitgeschakeld.

### "Safe"-vergrendeling<sup>1)</sup>

Wanneer de wagen vergrendeld is, schakelt de "Safe"-beveiliging de werking van de portiergrepen uit zodat onbevoegde personen de wagen niet in kunnen. De portieren kunnen niet meer van binnenuit worden geopend

»» 

Naargelang van de wagen kan er bij het starten van het contact op het display van het instrumentenpaneel een melding verschijnen dat het "Safe"-veiligheidssysteem ingeschakeld is.

<sup>1)</sup> Beschikbaar naargelang de markt en het model.

### De wagen vergrendelen en het "Safe"-veiligheidssysteem activeren

- Een keer de vergrendelingsknop  van de autosleutel indrukken.

### De wagen vergrendelen zonder het "Safe"-systeem te activeren

- Twee keer na elkaar de vergrendelingsknop  van de autosleutel indrukken.
- In wagens met Keyless Access-systeem voor sluiten en starten zonder sleutel: raak het sensoroppervlak aan de buitenzijde van de portiergreep tweemaal aan.

### Wanneer het "Safe"-veiligheidssysteem uitgeschakeld is, dient u met het volgende rekening te houden:

- De wagen kan van binnenuit ontgrendeld en geopend worden met de portiergreep.
- Het alarmsysteem is ingeschakeld.
- De bewaking van het interieur en het afsliepalarm worden uitgeschakeld.

### Status van de "Safe"

In het bestuurdersportier zit een controlelampje, door het glas zichtbaar van buitenaf, dat de status van de "Safe"-beveiliging aangeeft.

Bij een knipperend controlelampje is de "Safe"-beveiliging geactiveerd. Dit controlelampje knippert in alle wagens, met of zonder alarmsysteem, totdat de wagen ontgrendeld wordt.

- "Safe" geactiveerd met of zonder alarm: controlelampje knippert ononderbroken.
- "Safe" gedeactiveerd zonder alarm: controlelampje brandt niet.
- "Safe" gedeactiveerd met alarm: controlelampje brandt niet.

### ATTENTIE

Bij een van buitenaf vergrendelde wagen met ingeschakeld "Safe"-veiligheidssysteem mogen geen personen – vooral geen kinderen – in de wagen achterblijven, omdat de portieren en ruiten van binnenuit niet meer kunnen worden geopend. Vergrendelde portieren maken het hulpverleners moeilijk om in geval van nood in de wagen te komen.

## Alarmsysteem

### Beschrijving

Met behulp van het alarmsysteem moeten inbraakpogingen en diefstal van de wagen worden bemoeilijkt. Hiertoe geeft het systeem bij onbevoegd binnendringen in de wagen akoestische en optische waarschuwingssignalen.

Het alarmsysteem wordt automatisch geactiveerd wanneer de wagen met de sleutel gesloten wordt. Het systeem wordt onmiddellijk geactiveerd en het controlelampje in het bestuurdersportier en de knipperlichten knipperen om aan te geven dat het alarmsysteem en het beveiligingssysteem (dubbele beveiliging) geactiveerd is.

Als een van de portieren of de klep bij het inschakelen van het alarmsysteem niet afgesloten is, maakt deze geen deel uit van de beveiligde gebieden van de wagen. Indien u later het portier of de kap sluit, worden deze automatisch in de beschermingszones van de wagen geïntegreerd en wordt een optische waarschuwing door de knipperlichten gegeven wanneer de portieren sluiten.

- De knipperlichten zullen tweemaal knipperen bij het openen en het uitschakelen van het alarmsysteem.

- De knipperlichten zullen eenmaal knipperen bij het afsluiten en inschakelen van het alarmsysteem.

### Wanneer treedt het alarmsysteem in werking?

Het alarmsysteem laat gedurende 30 seconden akoestische en (knipperende) lichtsignalen horen en zien die tot 10 maal herhaald worden wanneer, als de wagen vergrendeld is, de volgende handelingen zonder autorisatie worden uitgevoerd:

- Openen van een mechanisch vergrendeld portier met de wagensleutel zonder de eerstvolgende 15 seconden het contact in te schakelen (op sommige markten, zoals bijvoorbeeld Nederland, verdwijnen de 15 seconden wachttijd en wordt het alarm onmiddellijk geactiveerd bij het openen van het portier).
- Openen van een portier.
- De motorkap openen.
- Openen van achterklep.
- Contact inschakelen met niet-geautoriseerde sleutel.
- Verkeerde handeling aan het alarmsysteem.
- Accu van de wagen loskoppelen.
- Verplaatsing in de wagen (bij wagens met interieurbewaking » pag. 110).
- Slepen van wagen (in geval van wagens met afsleepalarm » pag. 110).

- Optakelen van wagen (in geval van wagens met afsleepalarm » pag. 110).
- De wagen op een veerpont of trein transporteren (in geval van wagens met afsleepalarm of interieurbewaking » pag. 110).
- Ontkoppelen van een aanhanger verbonden met het diefstal-alarmsysteem.

### Het alarm uitschakelen

- Ontgrendel de wagen met de ontgrendelingsknop  van de sleutel.
- **OF:** schakel het contact in met een passende sleutel.

Als het bestuurdersportier mechanisch ontgrendeld wordt met de sleutel, dan hebt u 15 seconden de tijd om de sleutel in het contactslot te steken vanaf het moment dat het portier geopend wordt.

Anders gaat het alarm gedurende 30 seconden af en kan de motor niet worden gestart.

### VOORZICHTIG

Als de inbraakbeveiliging wordt uitgeschakeld, worden ook de interieurbewaking en het afsleepalarm automatisch uitgeschakeld.

### Let op

• Na 28 dagen gaat het controlelampje uit om te voorkomen dat de accu leeg raakt »

als de wagen voor langere tijd geparkeerd staat. Het alarmsysteem blijft geactiveerd.

- Als na afloop van het alarmsignaal nogmaals in de beveiligde zone wordt ingebroken (bijv. na het openen van een portier wordt de achterklep geopend), wordt het alarmsysteem opnieuw geactiveerd.
- Het alarmsysteem  wordt niet geactiveerd als de wagen van binnenuit met de drukknop voor de centrale vergrendeling vergrendeld wordt.
- Indien het bestuurdersportier mechanisch met de sleutel ontgrendeld wordt, wordt enkel dit portier ontgrendeld en niet de hele wagen. Alleen na het inschakelen van het contact blijven alle portieren onbeveiligd - maar niet ontgrendeld - en wordt de drukknop voor de centrale vergrendeling geactiveerd.
- Als de wagenaccu helemaal of voor de helft ontladen is, werkt het alarmsysteem niet correct.
- De wagenbewaking blijft ook gegarandeerd als de accukabels worden losgemaakt of de accu niet meer werkt indien het alarmsysteem geactiveerd is.
- Als een van de beide accukabels bij een geactiveerd alarmsysteem wordt losgemaakt, treedt het alarmsysteem in werking.

## Interieurbewaking en afsleepalarm

Bewakings- of controlefunctie inbegrepen in het alarmsysteem, dat via ultrasoon geluid de niet-geautoriseerde toegang tot de wagen opspoort.

De interieurbewaking en de sensor van het afsleepalarm (hellingshoeksensor) worden samen met het alarmsysteem automatisch ingeschakeld. Voor het inschakelen ervan moeten alle portieren en de achterklep gesloten zijn.

Als het "Safe"-veiligheidssysteem  pag. 108 wordt uitgeschakeld, worden ook de interieurbewaking en het afsleepalarm automatisch uitgeschakeld.

### Activering

- Wordt automatisch ingeschakeld bij het inschakelen van het alarmsysteem.

### Buiten werking stellen

- Open de wagen met de mechanische sleutel of met de toets  van de afstandsbediening. Tussen het openmaken van het portier en de sleutel in het contactslot steken mag niet meer dan 15 seconden zitten omdat anders het alarmsysteem afgaat.
- Druk tweemaal op toets  van de afstandsbediening. De volumetrische sensor en de hellingshoeksensor worden gedeactiveerd. Het alarmsysteem blijft geactiveerd.

De interieurbewaking en het afsleepalarm worden automatisch opnieuw ingeschakeld wanneer de wagen weer wordt vergrendeld.

Indien u de interieurbewaking en het wegsleepalarm wenst uit te schakelen, moet u dit telkens opnieuw doen wanneer de wagen vergrendeld wordt, anders worden deze systemen automatisch ingeschakeld.

De interieurbewaking en het afsleepalarm moeten uitgeschakeld worden indien dieren in de binnenruimte van de vergrendelde wagen gelaten worden (anders gaat het alarmsysteem af wegens hun bewegingen) of bijvoorbeeld wanneer de wagen vervoerd wordt of wordt weggesleept met twee wielen van de grond.

### Uitschakeling via het infotainmentsysteem

- Schakel het contact uit en selecteer: toets  > **Instellingen** > **Openen en sluiten** > **Centrale vergrendeling** > **Interieurbewaking**.
- Bij het opnieuw vergrendelen van de wagen worden de interieurbewaking en het afsleepalarm weer uitgeschakeld en blijven uitgeschakeld tot het portier opnieuw wordt geopend.

### Valse alarmen

De interieurbewaking zal alleen correct werken indien de wagen volledig gesloten is.



Hierbij moeten de wettelijke voorschriften worden opgevolgd.

### In onderstaande gevallen kan een loos alarm optreden:

- Geopende ruiten (geheel of gedeeltelijk).
- Panoramadak/kanteldak open (geheel of gedeeltelijk).
- Beweging van voorwerpen in de wagen, zoals losse papieren, accessoires aan de binnenspiegel (luchtverfrissers) enz.

#### Let op

- Als de wagen automatisch opnieuw vergrendeld wordt en het alarmsysteem zonder de functie volumetrische sensor geactiveerd is, dan wordt het alarmsysteem met alle functies ingeschakeld, behalve die van de volumetrische sensor. Deze wordt pas weer geactiveerd de volgende keer dat het alarmsysteem ingeschakeld wordt, tenzij deze opzettelijk uitgeschakeld wordt.
- Indien het alarm is afgegaan als gevolg van de volumetrische sensor, dan wordt dit bij het openen van de wagen aangegeven via het knipperen van het controlelampje van het bestuurdersportier. Dit knipperen is anders dan wanneer het alarmsysteem aanstaat.
- De trilling van een mobiele telefoon die in de wagen is achtergelaten kan ervoor zorgen dat de interieurbewaking wordt geactiveerd, aangezien de sensoren reageren op

de bewegingen en schokken die optreden in de wagen.

- Indien bij het activeren van het alarmsysteem nog een portier of de achterklep open is, wordt enkel het alarmsysteem geactiveerd. Enkel wanneer alle portieren gesloten zijn (met inbegrip van de achterklep), worden de interieurbewaking en het afsleepalarm geactiveerd.

## Portieren

### Inleiding

De portieren en de achterklep kunnen handmatig worden vergrendeld en gedeeltelijk worden ontgrendeld, bijvoorbeeld als de sleutel of de centrale vergrendeling defect is.

#### ATTENTIE

Onvoorzichtig openen of sluiten in geval van nood kan ernstige verwondingen veroorzaken.

- Als de wagen van buiten uit vergrendeld is, kunnen de portieren en de ruiten niet meer van binnenuit worden geopend.
- Laat kinderen of hulpbehoevenden nooit alleen in de wagen achter. Zij zijn in een noodgeval niet in staat de wagen zelfstandig te verlaten of zichzelf te redden.

- In een afgesloten wagen kan het, afhankelijk van het jaargetijde, zo extreem warm of koud worden dat dit, vooral bij kleine kinderen, tot ernstig letsel, ziekte of zelfs de dood kan leiden.

#### ATTENTIE

De verplaatsing van portieren en de achterklep is gevaarlijk en kan verwondingen veroorzaken.

- Open of sluit portieren en achterklep alleen wanneer er zich niemand in de actieradius ervan bevindt.

#### VOORZICHTIG

Bij het sluiten of openen in geval van nood moet u de onderdelen voorzichtig en correct weer inbouwen om schade aan de wagen te voorkomen.

## Noodontgrendelen en -vergrendelen van het bestuurdersportier

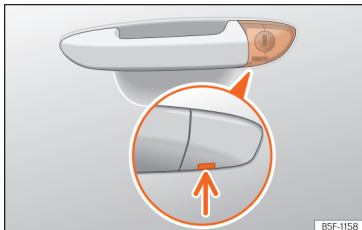

**Afb. 86** Portiergreep aan bestuurderszijde: verborgen portierslotcilinder.

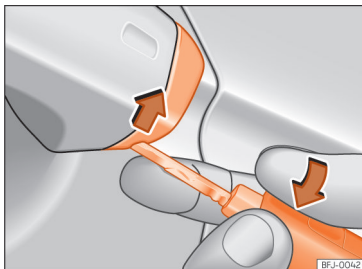

**Afb. 87** Portiergreep aan bestuurderszijde: klep losmaken door los te wippen.

Als de centrale vergrendeling uitvalt, kan het bestuurdersportier via de slotcilinder worden vergrendeld en ontgrendeld.

Bij het handmatig vergrendelen van het portier, zullen alle andere portieren automatisch vergrendelen. Bij het handmatig ontgrendelen zal uitsluitend het portier van de bestuurder worden ontgrendeld. Volg de instructies m.b.t. de inbraakbeveiliging » pag. 109 op.

- De sleutelbaard van de wagensleutel uitklappen » pag. 99.
- Steek de sleutelbaard in de onderste opening van de klep op de portiergreep aan bestuurderszijde » **afb. 87** en til de klep op.
- Voer de sleutelbaard in de slotcilinder en ontgrendel of vergrendel de wagen.

### Bijzonderheden

- Het alarmsysteem blijft geactiveerd bij ontgrendelde wagens. Het alarm zal echter nog niet afgaan » pag. 109.
- Na het openen van portier aan bestuurderszijde hebt u 15 seconden om het contact in te schakelen. Daarna gaat het alarm af.
- Schakel het contact in. De elektronische wegrijdblokkering herkent een geldige sleutel en schakelt het alarmsysteem uit.

### Functies vanuit de cilinder in het bestuurdersportier

Indien de wagen niet beschikt over de "Safe"-functie, zijn ook de volgende comfortfuncties niet beschikbaar vanuit de cilinder:

- Omhoog en omlaag brengen van de zijruit.
- Uit- en inklappen van de buitenspiegels.
- Ontgrendelen van de centrale vergrendeling (enkel via het bestuurdersportier).

### **i** Let op

Het alarmsysteem wordt niet geactiveerd wanneer de wagen met de sleutelbaard vergrendeld wordt » pag. 101.

## Portieren noodvergrendelen zonder slotcilinder



**Afb. 88** Portier noodvergrendelen.

Als de centrale vergrendeling uitvalt, moeten de portieren zonder slotcilinder apart worden vergrendeld.

De noodvergrendeling bevindt zich aan de voorzijde van het bijrijdersportier en van de

achterportieren. Ze is enkel zichtbaar wanneer het portier geopend is.

- Afdekking uit de opening halen.
- De sleutel in de gleuf in de binnenkant steken en naar rechts (rechterportier) resp. naar links (linkerportier) draaien tot tegen de aanslag.
- Afdekkap terugplaatsen.

Nadat het portier is vergrendeld, kan het portier niet meer van buitenaf worden geopend. Het portier kan van binnenuit worden ontgrendeld en geopend door eenmaal aan de slotgreep te trekken.

### Kinderslot

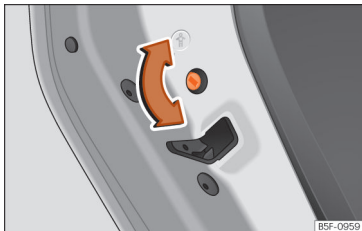

**Afb. 89** Kinderslot in het linkerportier.

De kindersloten voorkomen dat de achterportieren van binnenuit kunnen worden geopend. Hierdoor wordt voorkomen dat kinde-

ren per ongeluk een portier openen tijdens het rijden.

Deze functie is onafhankelijk van het elektronische ontgrendel- en vergrendelsysteem van de wagen. Het is alleen van toepassing op de achterste portieren. Kan alleen mechanisch in- of uitgeschakeld worden, zoals hieronder wordt beschreven:

#### Kinderslot inschakelen

- Wagen ontgrendelen en het portier openen dat beveiligd moet worden.
- Draai met geopend portier de gleuf met de autosleutel rechtsonder voor linkerportieren »» **afb. 89** en linksom voor rechterportieren.

#### Kinderslot uitschakelen

- Wagen ontgrendelen en het portier openen waarvan het kinderslot uitgeschakeld moet worden.
- Draai met geopend portier de gleuf met de autosleutel linksom voor linkerportieren »» **afb. 89** en rechtsonder voor rechterportieren.

Als de kindersloten zijn ingeschakeld, kunnen de portieren alleen van buitenaf worden geopend.

## Achterklep

### Inleiding tot thema

De achterklep wordt samen met de portieren ver- en ontgrendeld.

Bij wagens met het Keyless Access-systeem voor sluiten en starten zonder sleutel wordt de achterklep automatisch ontgrendeld bij het openen »» pag. 105.

### ⚠ ATTENTIE

**Als de achterklep op de verkeerde of op een onbeheerste manier wordt vergrendeld, geopend of gesloten, kan dit ongelukken of ernstig letsel tot gevolg hebben.**

- De achterklep mag niet geopend worden als de mist- en achteruitrijlichten zijn ingeschakeld. Dit kan de controlelampjes beschadigen.
- Achterklep niet met de hand op de achterruit dichtdrukken. De achterruit zou kunnen breken - verwondingsgevaar!
- Nadat u de achterklep dicht hebt gedaan, dient u te controleren of deze ook vergrendeld is, omdat deze anders tijdens het rijden onverwachts open kan gaan.
- Sluit de achterklep nooit zonder op te letten of onbeheerst, omdat dit ernstig letsel voor u of anderen tot gevolg kan hebben. Zorg er altijd voor dat niemand in het zwenkbereik van de achterklep staat.

»

- Nooit met een op een kier staande of zelfs open achterklep rijden, omdat er dan uitlaatgassen het interieur kunnen binnendringen. Gevaar op vergiftiging!
- Laat de wagen nooit onbeheerd achter en laat kinderen er niet in of aan spelen, vooral wanneer de achterklep openstaat. Kinderen kunnen in de bagageruimte klimmen, de achterklep sluiten en opgesloten komen te zitten. In een afgesloten wagen kan het, afhankelijk van het jaargetijde, zo extreem warm of koud worden dat dit tot ernstig letsel, ziekte of zelfs de dood kan leiden.

### ⚠ VOORZICHTIG

Voordat u de achterklep opent of sluit, dient u te controleren of er voldoende ruimte is om dit te doen, bijv. wanneer een aanhangwagen is aangekoppeld of de wagen in een garage staat.

### ℹ Let op



Zorg, voordat u de achterklep sluit, dat u de sleutel niet in de bagageruimte gelaten hebt.

## De achterklep openen en sluiten



**Afb. 90** Achterklep: openen van buitenaf.

De werking van de achterklepontgrendeling is elektrisch. Het achterklepslot wordt geactiveerd door op het embleem van de achterklep »» **afb. 90** te drukken.

Om de achterklep te vergrendelen of ontgrendelen, drukt u op de knop  of  van de autosleutel.

Is de achterklep open of niet juist gesloten, dan wordt dit op het display van het instrumentenpaneel weergegeven. Als bij het rijden met een snelheid van meer dan 6 km/u (4 mpu) de achterklep wordt geopend, klinkt ook een waarschuwingssignaal.

### Openen en sluiten

- Openen: aan de hendel trekken en optillen »» **afb. 90**. De klep wordt automatisch geopend.

- Sluiten: houd de klep met een van de handgrepen van de binnenbekleding vast en sluit ze door ze naar onderen te brengen.

## Noodontgrendeling van de achterklep

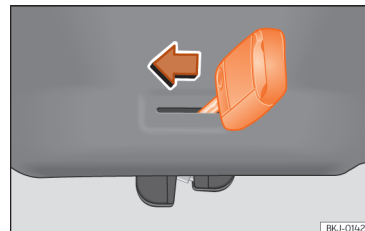

**Afb. 91** Detail van de bagageruimte: noodontgrendeling.

De achterklep kan in geval van nood van binnenuit worden ontgrendeld (bijv. indien er geen accu is).

In de bekleding van de bagageruimte zit een gleuf die toegang geeft tot het mechanisme voor noodopenen.

### Ontgrendelen van de achterklep vanaf de binnenzijde van de bagageruimte



- Steek de sleutel in de gleuf en verplaats de sleutel in pijlrichting totdat het slot ontgrendelt »» **afb. 91**.

## Knoppen voor de ruiten

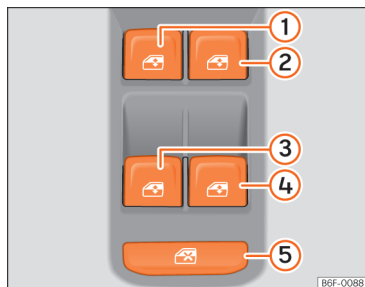
### De ruiten elektrisch openen en sluiten



Afb. 92 Detail van het bestuurdersportier: knoppen voor de ruiten.

- De ruit openen: druk op de knop .
- De ruit sluiten: trek aan de knop .

#### Knoppen in het bestuurdersportier



- 1 Ruit van het portier linksvoor
- 2 Ruit van het portier rechtsvoor
- 3 Ruit van het portier linksachter
- 4 Ruit van het portier rechtsachter
- 5 Veiligheidsschakelaar voor het uitschakelen van de ruitbedieningsknoppen in de achterportieren

Via de bedieningselementen in het bestuurdersportier kunnen de voorste en achterste ruiten worden bediend. In de andere portieren zitten aparte knoppen voor de betreffende ruit.

Sluit de ruiten altijd helemaal als u de wagen parkeert of onbewaakt achterlaat .

Nadat het contact is uitgeschakeld, kan de ruitbediening nog ca. 10 minuten worden gebruikt zolang de contactsleutel niet uit het contactslot is getrokken en het bestuurders- of bijrijdersportier niet werd geopend.

#### Veiligheidsschakelaar

Met veiligheidsschakelaar   **afb. 92**  in het bestuurdersportier kunnen de ruitbedieningsknoppen in de achterportieren buiten werking worden gesteld.

*Veiligheidsschakelaar ontgrendeld:* de knoppen in de achterportieren zijn geactiveerd.



*Veiligheidsschakelaar vergrendeld:* de knoppen in de achterportieren zijn buiten werking gesteld.

Het veiligheidssymbool  gaat branden in geel zodra de knoppen van de achterste portieren zijn gedeactiveerd.



#### Comfortopenen en -sluiten

De ruiten kunnen met de wagensleutel van buitenaf worden geopend of gesloten:



#### Comfortopenen:

- druk de ontgrendelingsknop  op de sleutel in tot alle ruiten en het panoramaschuif-kanteldak in de gewenste stand staan.
- **OF:** ontgrendel eerst de wagen met de knop  op de sleutel met afstandsbediening en houd de knop voor het vergrendelen van het portier aan bestuurderszijde ingedrukt totdat alle ruiten en het panoramaschuif-kanteldak in de gewenste stand staan.

#### Comfortsluiten:

- druk de ontgrendelingsknop  op de sleutel in tot alle ruiten en het panoramaschuif-kanteldak dicht zijn  .
- **OF:** houd de sleutel in het slot van het bestuurdersportier in de vergrendelingsstand tot alle ruiten en het panoramaschuif-kanteldak zijn gesloten.

Bij het comfortsluiten worden eerst de ruiten en vervolgens het panoramaschuifdak gesloten.

Met het infotainmentsysteem kunnen verschillende instellingen worden uitgevoerd. Selecteer: toets  > **Instellingen** > **Openen en sluiten** > **Ruitbediening** > **Comfortopenen.** 

### Sluit- en openingsautomaat

Met de sluit- en openingsautomaat kunnen de ruiten volledig worden geopend of gesloten. Hiervoor hoeft u de knop die bij de ruit hoort niet ingedrukt te houden.

**Voor de sluitautomaat:** trek de knop voor de desbetreffende ruit omhoog, tot de tweede stand.

**Voor de openingsautomaat:** duw de knop voor de desbetreffende ruit omlaag, tot de tweede stand.

**Automatische functie stoppen:** knop voor de betreffende ruit opnieuw indrukken of omhoog trekken.

### Weer activeren van de sluit- en openingsautomaat

Als de accu los- of vastgekoppeld wordt, of de accu wordt ontladen door een ruit die niet volledig gesloten is, is de sluit- en openingsautomaat buiten werking en moet deze weer worden geactiveerd.

- Trek de knop van de desbetreffende ruit omhoog en houd de ruit ten minste één seconde in deze stand.
- Laat de knop los en trek de knop, al vasthoudende, vervolgens opnieuw omhoog. De sluit- en openingsautomaat is nu weer bedrijfsklaar.

U kunt de automatische elektrische ruiten afzonderlijk of tegelijkertijd bedienen.

### ⚠ ATTENTIE

**Veiligheidsaanwijzingen** » » ⚠ in Inleiding op pag. 111 in acht nemen.

- Verkeerd gebruik van de elektrische ruitbediening kan lichamelijk letsel tot gevolg hebben!
- Sluit de ruiten nooit zonder op te letten of onbeheerst, omdat dit ernstig letsel voor u of anderen tot gevolg kan hebben. Verzekeer uzelf er daarom van dat er zich niemand in het werkingsgebied van de ruiten bevindt.
- Indien het contact ingeschakeld wordt, kan elektrische uitrusting, zoals de elektrische ruitbediening, in werking treden, waardoor er kans op kneuzingen, enz., bestaat.
- De wagenportieren kunnen via de sleutel met afstandsbediening worden vergrendeld, waardoor hulp in noodsituaties wordt bemoeilijkt.
- Neem daarom altijd de sleutel mee wanneer u de wagen verlaat.
- De ruitbediening werkt pas niet meer als het contact wordt uitgeschakeld en een van de voorportieren wordt geopend.
- Stel indien nodig de ruitbediening achterin met de veiligheidsschakelaar buiten werking. Verzekeer uzelf ervan dat deze inderdaad buiten werking is.

- Om veiligheidsredenen mogen de ruiten alleen op een afstand van ca. 2 meter van de wagen met de sleutel met radiografische afstandsbediening worden geopend en gesloten. Tijdens het sluiten altijd naar het omhoogschuiven van de ruiten kijken, opdat niemand klem komt te zitten. Als de vergrendelingsknop wordt losgelaten, wordt het sluiten direct afgebroken.

### 📄 Let op

Als het sluiten van de ruit stroef verloopt of wordt tegengewerkt door een obstakel, wordt de ruit meteen weer geopend » » pag. 116. In dit geval moet u controleren waarom de ruit niet kon worden gesloten voordat u opnieuw probeert deze te sluiten.

### Sluitkrachtbegrenzing van de ruiten

De sluitkrachtbegrenzing verlaagt het risico op verwonding bij het sluiten van de elektrisch bedienbare ruiten.

- Als het automatisch sluiten van een ruit stroef verloopt of wordt tegengewerkt door een obstakel, stopt het sluiten van de ruit in deze stand en wordt de ruit meteen weer geopend » » ⚠.
- Controleer vervolgens waarom de ruit niet sluit, voordat u het opnieuw probeert.

- Indien u het probeert binnen 10 seconden en de ruit opnieuw moeizaam sluit of een hindernis aantreft, zal de automatische ruitbediening niet werken gedurende 10 seconden.
- Als de ruit weer stroef sluit of door een obstakel niet kan worden gesloten, stopt het sluiten van de ruit in deze stand.
- Als u er niet achter kunt komen waarom de ruit niet kan worden gesloten, probeert u dan de ruit opnieuw te sluiten door binnen de 10 seconden aan de schakelaar te trekken. De ruit wordt met maximale kracht gesloten. **De sluitkrachtbegrenzing is nu uitgeschakeld.**
- Wanneer u langer dan 10 seconden wacht, wordt de ruit bij het bedienen van een knop weer volledig geopend en is de sluitautomaat weer ingeschakeld.

### **ATTENTIE**

**Veiligheidsaanwijzingen** »  in De ruiten elektrisch openen en sluiten op pag. 116 in acht nemen.

- De sluitkrachtbegrenzing voorkomt niet dat vingers of andere lichaamsdelen tegen het ruitframe worden gedrukt - gevaar voor verwonding!

## Glazen dak

### Inleiding tot thema

Het glazen dak werkt alleen bij ingeschakeld contact. Na het uitschakelen van het contact kunt u het glazen dak nog enkele minuten openen of sluiten, mits het bestuurders- of bijrijdersportier niet geopend wordt.

### **ATTENTIE**

Het verkeerd of onachtzaam gebruiken van het glazen dak kan leiden tot ernstige verwondingen.

- Open of sluit het glazen dak en het rol gordijn enkel wanneer niemand zich in het werkingsgebied ervan bevindt.
- Laat wanneer u het voertuig verlaat nooit de autosleutel in de wagen achter.
- Laat nooit kinderen of hulpbehoevende personen achter in het interieur, zeker niet indien ze toegang hebben tot de autosleutel. Indien ze de sleutel gebruiken zonder toezicht, kunnen ze de auto vergrendelen, de motor in werking stellen, het contact inschakelen en het glazen dak bedienen.
- Na het uitschakelen van het contact kunt u het glazen dak nog korte tijd openen of sluiten, mits het bestuurders- of bijrijdersportier niet geopend wordt.

### **VOORZICHTIG**

- Om bij winterse temperaturen schade te voorkomen moet u eventueel aanwezig ijs en sneeuw van het dak verwijderen voordat u het glazen dak opent of omhoog zet.
- Voordat u de auto verlaat of in geval van neerslag dient u het glazen dak steeds te sluiten. Als het glazen dak open of opengeklapt is kan er water in de binnenruimte binnendringen en aanzienlijke schade aan het elektrische systeem veroorzaken. Dit kan ook andere schade aan de wagen tot gevolg hebben.

### **Let op**

- Verwijder regelmatig bladresten en andere losse voorwerpen die op de geleidingen van het glazen dak terechtkomen met de hand of met een stofzuiger.
- Als het glazen dak niet goed werkt, dan zal de sluitkrachtbegrenzing ook niet goed werken. Raadpleeg een gespecialiseerde werkplaats.

## Het glazen dak openen en sluiten

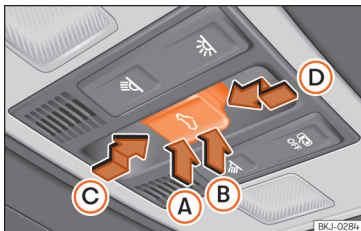

**Afb. 93** In de hemelbekleding: knop van het glazen dak.

De toets **afb. 93** heeft twee standen. In de eerste stand kunt u het dak omhoog zetten, volledig of gedeeltelijk openen of sluiten.

In de tweede stand beweegt het dak automatisch naar de eindstand na kort de toets bedienen wordt de automatische functie stopgezet.

### Omhooggezette stand van het glazen dak afstellen

- Druk het achterste deel **(B)** van de toets naar de eerste stand.
- Automatische werking: druk kort het achterste deel van de toets **(B)** naar de tweede stand.

### Het glazen dak in omhooggezette stand sluiten

- Druk het voorste deel **(A)** van de toets naar de eerste stand.
- Automatische werking: druk kort het voorste deel **(A)** van de toets naar de tweede stand.

### De automatische functie stopzetten bij afstelling van de omhooggezette stand van het dak of bij het sluiten van het dak

- Druk opnieuw op de toets **(A)** of **(B)**.

### Het glazen dak openen

- Druk de toets naar achteren **(C)** tot de eerste stand.
- Automatische werking tot de comfortstand: druk de toets kort naar achteren **(C)** tot de tweede stand.

### Het glazen dak sluiten

- Druk de toets naar voren **(D)** tot de eerste stand.
- Automatische werking: druk de toets **(D)** kort naar voren tot de tweede stand.

### De automatische functie stopzetten tijdens het openen of sluiten

- Druk opnieuw op de toets **(C)** of **(D)**.

## Zonneklep

Het zonnescherm wordt handmatig geopend en gesloten (onafhankelijk van het schuifdak).

## Comfortfunctie voor het openen of sluiten van het glazen dak

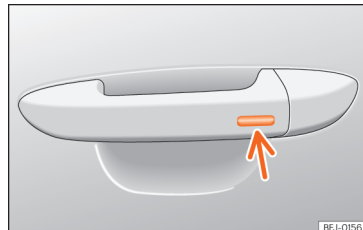

**Afb. 94** Portiergreep: sensoroppervlak.

Het glazen dak kan met de comfortfunctie worden geopend of gesloten net zoals de ruiten.

### Via het portierslot

- Houd de sleutel in het slot van het bestuurdersportier in de open- of sluitstand om het dak in de kantelstand te openen of om het te sluiten. Wanneer u de sleutel loslaat, wordt de werking onderbroken.



### Via de afstandsbediening

- Houd de vergrendelings-/ontgrendelings-toets ingedrukt om het dak te openen/sluiten. Zodra u de toets loslaat, wordt het openen/sluiten onderbroken.

Nadat alle ruiten en het glazen dak zijn gesloten, knipperen alle knipperlichten. Met het comfortsluiten worden tegelijkertijd de ramen en het glazen dak gesloten.

### Met behulp van het Keyless Access-systeem (enkel sluiten)

- Houd een vinger enkele seconden op het sensoroppervlak voor vergrendeling »» **afb. 94** (pijl) van de portiergreep om het dak te sluiten. Zodra u het sensoroppervlak niet langer aanraakt, wordt de sluitingsfunctie onderbroken.

### Sluitkrachtbegrenzing van het panoramaschuifdak

Dankzij de sluitkrachtbegrenzing wordt het risico van kneuzingen bij het sluiten van het glazen dak verminderd »» ⚠. Wanneer het glazen dak wordt gehinderd of geblokkeerd bij het sluiten, stopt het en gaat het meteen weer open.

- Controleer waarom het dak niet gesloten kan worden.

- Probeer het dak opnieuw te sluiten.
- Wanneer het dak nog steeds wordt gehinderd of geblokkeerd bij het sluiten, stopt het op de desbetreffende plek en gaat vervolgens weer open. Bij de automatische functie kan een nieuwe poging om te sluiten plaatsvinden.
- Als het dak nog steeds niet gesloten kan worden, sluit het dan zonder de sluitkrachtbegrenzing.

### Het glazen dak sluiten zonder de sluitkrachtbegrenzing

- Voordat ongeveer 5 seconden verstreken zijn sinds de activering van de sluitkrachtbegrenzing, drukt u de toets ⇐»» **afb. 93** naar de tweede stand in de richting van de pijl »» **afb. 93** Ⓧ tot het dak volledig gesloten wordt.
- **Het dak sluit zonder de sluitkrachtbegrenzing!**
- Als het dak nog steeds niet gesloten kan worden, neem dan contact op met een gespecialiseerde werkplaats.

### ⚠ ATTENTIE

**Het glazen dak sluiten zonder de sluitkrachtbegrenzing kan ernstig letsel veroorzaken.**

- Sluit het dak altijd bijzonder voorzichtig.
- Er mag zich niemand in de baan van het dak bevinden, met name wanneer het zon-

der de sluitkrachtbegrenzing wordt gesloten.

- De sluitkrachtbegrenzing voorkomt niet dat vingers of andere lichaamsdelen tussen het dakframe bekneld kunnen raken en verwondingen veroorzaakt.

## Licht

### Verlichting van de wagen

#### Controlelampjes

##### Springt aan

Rijlicht geheel of gedeeltelijk defect.

Fout in het systeem van de bochtenverlichting.

##### Springt aan

Mistachterlicht aan » pag. 122.

##### Springt aan

Linker of rechter knipperlicht.  
Het controlelampje knippert twee keer zo snel wanneer een knipperlicht defect is.

Alarmlichten ingeschakeld » pag. 125.

##### Springt aan

Aanhangwagenknipperlichten

##### Springt aan

Grootlicht aan of grootlichtsignaal in werking gesteld » pag. 122.

Wanneer het contact wordt ingeschakeld, gaan sommige controle- en waarschuwings-

lampjes enkele seconden aan terwijl ze een werkingscontrole uitvoeren. Na enkele seconden gaan de lampjes uit.

#### ATTENTIE

Veiligheidsaanwijzingen »  in Waarschuwings- en controlelampjes op pag. 92 in acht nemen.

#### Lichtschakelaar

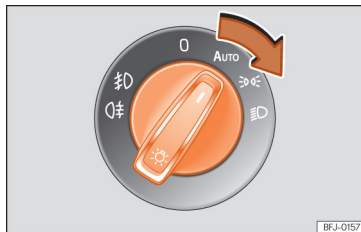

**Afb. 95** Dashboard: lichtschakelaar.

- Schakelaar naar de gewenste stand draaien » **afb. 95**.

Symbool	Contact uitgeschakeld.	Contact aan
0	Mistlampen, dimlicht en stadslicht uit.	Licht uit of daglicht ontstoken

Symbool	Contact uitgeschakeld.	Contact aan
AUTO	De oriëntatielichten "Coming home" en "Leaving home" kunnen branden.	Automatische regeling van het dimlicht en daglicht.
	Stadslichten aan.	Dagrijverlichting ingeschakeld.
	Dimlicht uit	Dimlicht aan.

De bestuurder is altijd verantwoordelijk voor de juiste afstelling van de koplampen en het voeren van de juiste verlichting.

#### automatische rijlichtregeling AUTO

De automatische rijlichtregeling is slechts een hulp en kan niet alle rijsituaties herkennen.

Wanneer de lichtschakelaar in stand **AUTO** staat, worden automatisch de lichten van de wagen en de verlichting van de instrumenten en schakelaars ingeschakeld in de volgende omstandigheden » .

- De lichtsensoren detecteert dat het donker wordt, bijvoorbeeld bij het inrijden van een tunnel. Ze gaan uit wanneer voldoende licht wordt gedetecteerd.
- De regensensor detecteert neerslag en schakelt de ruitenwisser in. Ze gaan uit wanneer de ruitenwisser niet ingeschakeld wordt na enkele minuten.

## Dagrijverlichting

Voor het dagrijlicht zijn er afzonderlijke lampen in de koplampen opgenomen. Bij het inschakelen van de automatische dagrijverlichting gaan die lampen branden. In wagens uitgerust met led-achterlichten gaat ook het stadslicht achteraan branden »» ⚠.

Het dagrijlicht wordt ontstoken zodra het contact wordt ingeschakeld, terwijl de schakelaar in de standen **O** of **AUTO** staat, al naar gelang de stand voor de buitenverlichting is.

Wanneer de lichtschaakelaar in de stand **AUTO** staat, zorgt een verlichtingssensor voor het automatisch in- en uitschakelen van het dimlicht (inclusief de verlichting van het instrumentenpaneel) resp. het dagrijlicht, al naar gelang de hoeveelheid daglicht.

## Snelwegverlichting

Snelwegverlichting is beschikbaar voor wagens die voorzien zijn van full-led koplampen.

De in- en uitschakeling van de functie vindt plaats via het overeenstemmende menu van het infotainmentsysteem.

- **Inschakeling:** bij het overschrijden van 110 km/u (68 mph) gedurende meer dan 10 seconden wordt de bundel van het dimlicht iets hoger gericht voor meer zicht op de weg voor de bestuurder.
- **Uitschakeling:** bij het verlagen van de snelheid van de auto tot onder 100 km/u (62

mph) wordt de lichtbundel onmiddellijk weer teruggezet in de normale stand.

## Geluidssignalen om te waarschuwen dat de lichten niet uit zijn

Wanneer de autosleutel niet in het contactslot zit en het bestuurdersportier open is, hoort u enkele geluidssignalen in de onderstaande gevallen: hierdoor wordt u eraan herinnerd dat de lichten nog uitgezet moeten worden.

- Wanneer het parkeerlicht ingeschakeld is »» pag. 122.
- Wanneer de lichtschaakelaar in stand »» of (⌘) staat.

### ⚠ ATTENTIE

Als de weg slecht verlicht is en andere weggebruikers de wagen niet of slecht kunnen zien, kan dit tot ongevallen leiden.

- De automatische rijlichtregeling ( **AUTO** ) schakelt het dimlicht alleen in bij verandering van de lichtsterkte, maar niet bij mist bijvoorbeeld.

### ⚠ ATTENTIE

Het stads- of dagrijlicht is niet helder genoeg om de weg voor u voldoende te verlichten of door andere verkeersdeelnemers te worden gezien.

- Schakel daarom 's nachts, bij regen of bij slecht zicht altijd het dimlicht in.
- U mag nooit met dagrijlicht rijden als de weg slecht verlicht is vanwege de weersomstandigheden of als het donker is.
- In wagens met achterlichten met lampen gaan de achterlichten niet branden wanneer de dagrijverlichting wordt ingeschakeld. Een wagen zonder ingeschakelde achterlichten is 's nachts, bij regen of bij slecht zicht voor achteropkomend verkeer niet zichtbaar.

### ⚠ ATTENTIE

Als de koplampen te hoog zijn afgesteld en verkeerd worden gebruikt, kunnen overige weggebruikers hierdoor worden afgeleid en verblind. Dit kan ernstige ongevallen tot gevolg hebben.

- Zorg er altijd voor dat de koplampen correct zijn afgesteld.

### ℹ Let op

- De bestaande wettelijke verlichtingsvoorschriften voor elk land moeten in acht worden genomen.
- Het dimlicht brandt alleen bij ingeschakeld contact. Bij het uitschakelen van het contact wordt het stadslicht automatisch ingeschakeld.

## Mistlicht



Afb. 96 Dashboard: lichtschakelaar.

De controlelampjes ☞ of ☞ geven in lichtschakelaar of op het instrumentenpaneel aan of de mistlampen branden.

- **De mistlampen inschakelen** ☞: trek de lichtschakelaar van deze lampen uit tot in de eerste stand » » afb. 96 ① vanaf de posities ☞, ☞ of **AUTO**.
- **Mistachterlicht inschakelen** ☞: trek de lichtschakelaar van deze lampen volledig uit ② vanaf de positie ☞, ☞ of **AUTO**. In wagens zonder mistlampen heeft dit bedieningselement slechts één stand.
- Om de mistlampen uit te schakelen drukt u de lichtschakelaar in of draait u deze in stand **0**.

### **i** Let op

Het licht van het mistachterlicht kan het achteropkomend verkeer verblinden. Gebruik de mistachterlichten alleen bij gering zicht.

## Knipperlicht- en grootlichthendel

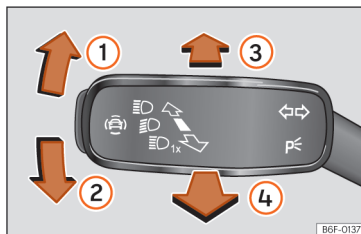

Afb. 97 Knipperlicht- en grootlichthendel.

Hendel in de gewenste stand zetten:

- ① Rechter knipperlicht of rechter parkeerlicht (contact uitgeschakeld).
- ② Linker knipperlicht of linker parkeerlicht (contact uitgeschakeld).
- ③ Grootlicht ingeschakeld: controlelampje ☞ brandt in het instrumentenpaneel.
- ④ Grootlichtsignaal: brandt met ingedrukte hendel. Controlelampje ☞ brandt.

Zet de hendel in de basisstand om de betreffende functie in te schakelen.

## Comfortlichten

Beweeg de hendel met ingeschakeld contact omhoog of omlaag tot aan het punt waar u enige weerstand voelt en laat de hendel los. Het knipperlicht knippert driemaal.

De comfortknipperlichten kunnen worden in- en uitgeschakeld in het infotainmentsysteem via toets **☞** > **Instellingen** > **Verlichting** > **Lichtassistent** > **Comfortknipperen** » » pag. 97.

Bij wagens die niet over het betreffende menu beschikken, kan de functie worden gedeactiveerd in een gespecialiseerde werkplaats.

## Parkeerlicht **P**

Het parkeerlicht brandt alleen bij uitgeschakeld contact. Als het licht is ingeschakeld, klinkt er een akoestisch signaal zolang het bestuurdersportier is geopend.

- Contact uitschakelen.
- Hendel omhoog- of omlaagdrukken.

Wanneer het parkeerlicht ingeschakeld is, gaan het stadslicht voor en het achterlicht aan de desbetreffende zijde van de wagen branden.

**⚠ ATTENTIE**

Verkeerd gebruik van de knipperlichten, het niet gebruiken of het vergeten uit te schakelen daarvan kan andere weggebruikers in verwarring brengen. Dit kan ernstige ongevallen tot gevolg hebben.

- Geadviseerd wordt om tijdig het knipperlicht te activeren als u van rijstrook wilt wisselen, inhalen of afslaan.
- Direct na het wisselen van rijstrook, inhalen of afslaan moet u het knipperlicht deactiveren.

**⚠ ATTENTIE**

Een verkeerd gebruik van het grootlicht kan ongevallen en ernstig letsel veroorzaken. Het grootlicht kan andere bestuurders afleiden en verblinden.

**i Let op**

- Als bij ingeschakelde knipperlicht de contactsleutel uit het contactslot wordt getrokken, klinkt er een waarschuwingssignaal zolang het bestuurdersportier geopend is. Dat herinnert u eraan de knipperlichten uit te schakelen, tenzij u het parkeerlicht juist wilt hebben ingeschakeld.
- Indien de comfortknipperlichten in werking zijn (driemaal knipperen) en het comfortknipperlicht van het tegenoverliggende deel wordt geactiveerd, dan stopt het actieve deel met knipperen en knippert het

licht slechts eenmaal in het nieuwe deel dat is geselecteerd.

- Het knipperlicht werkt alleen bij ingeschakeld contact. De alarmlichten werken ook wanneer het contact is uitgeschakeld.
- Als een knipperlicht op de aanhanger defect is, gaat het controlelampje (knipperlichten op aanhanger) knipperen op dubbele frequentie dan normaal in de wagen.
- Het grootlicht kan alleen bij ingeschakeld dimlicht worden aangezet.
- Bij koude of vochtige weersomstandigheden kunnen de koplampen, achterlichten en knipperlichten tijdelijk beslagen zijn aan de binnenzijde. Dit is een normaal verschijnsel en heeft totaal geen invloed op de levensduur van het verlichtingssysteem van de wagen.
- Als u het rechter- of linkerknipperlicht ingeschakeld laat en dan het contact uitschakelt, zal het parkeerlicht niet automatisch worden geactiveerd.

**Grootlichtregeling (Light Assist)**

De grootlichtregeling vermijdt automatisch dat tegenliggers of voertuigen die voorop rijden verblind worden. Het hulpsysteem detecteert tevens verlichte zones en schakelt het grootlicht uit wanneer de wagen er passeert, bijv. door stedelijke gebieden.

Binnen zijn beperkingen schakelt het automatisch het grootlicht in of uit naargelang de omstandigheden van de omgeving en het verkeer, en naargelang de snelheid » » ⚠.

**Grootlichtregeling inschakelen**

- Schakel het contact in en draai de lichtschakelaar naar stand **AUTO** » » **afb. 95**.
- Druk de knipperlicht- en grootlichthendel vanuit de uitgangsstand naar voren » » **afb. 97**

Wanneer de grootlichtregeling is ingeschakeld, gaat het controlelampje op het scherm van het instrumentenpaneel branden.

Wanneer het grootlicht actief is, gaat het blauwe controlelampje van het grootlicht branden op het instrumentenpaneel.

**Grootlichtregeling uitschakelen**

- Draai de lichtschakelaar naar een andere stand dan **AUTO** » » **afb. 95**.
- **OF:** trek, indien de grootlichtregeling is ingeschakeld, de knipperlicht- en grootlichthendel naar achteren » » **afb. 97**
- **OF:** indien de grootlichtregeling is ingeschakeld maar het grootlicht **niet** actief is, duwt u de knipperlicht- en grootlichthendel naar voren om het grootlicht handmatig in te schakelen. Trek de knipperlicht- en grootlichthendel naar achteren om het grootlicht dan handmatig uit te zetten. »

- **OF:** schakel het contact uit.

### Beperkingen van het systeem

In de volgende gevallen moet het grootlicht handmatig worden uitgeschakeld, omdat de grootlichtregeling dit niet tijdig of helemaal niet zal doen:

- Op slecht verlichte wegen met veel reflecterende signalen.
- Bij weggebruikers met onvoldoende verlichting, bijv. voetgangers of fietsers.
- Bij gesloten bochten, als tegenliggers gedeeltelijk verborgen zijn, op steile hellingen.
- Op wegen met tegenliggers en een vangrail in de middenberm als de bestuurder hier gemakkelijk overheen kan kijken (bijvoorbeeld de bestuurder van een vrachtwagen).
- Bij mist, sneeuw en hevige regenval.
- Bij stof- en zandwolken.
- Als de voorruit beschadigd is in het gezichtsveld van de camera.
- Als het gezichtsveld van de camera beslagen, vuil of bedekt is met een sticker, sneeuw of ijs.
- Als de camera defect is of de voeding is onderbroken.

### ATTENTIE

Het comfort dat de grootlichtregeling biedt, betekent niet dat er geen risico's

meer zijn. Ondanks het systeem moet de bestuurder te allen tijde opmerkzaam blijven.

- U bent onder alle omstandigheden degene die het grootlicht bedient en aanpast op de lichtomstandigheden, zichtbaar en het verkeer.
- Het kan zijn dat de grootlichtregeling niet altijd alle rijsituaties correct herkent en in bepaalde omstandigheden slechts beperkt werkt.
- Als het gezichtsveld van de camera vuil, bedekt of beschadigd is, kan dat de werking van de grootlichtregeling negatief beïnvloeden. Dit geldt ook wanneer de verlichtingsinstallatie van de wagen wordt gewijzigd door bijv. extra koplampen te monteren.

### VOORZICHTIG

Om de werking van het systeem niet te beïnvloeden, moet het volgende in acht worden genomen:

- Reinig het gezichtsveld van de camera regelmatig en houd dit vrij van sneeuw en ijs;
- Dek het gezichtsveld van de camera niet af;
- Controleer of de luchtverdeling bij het gezichtsveld van de camera niet defect is.

### Let op

- Het grootlichtsignaal kan altijd handmatig in- en uitgeschakeld worden met de knipperlicht- en grootlichthendel » pag. 122.
- Indien er in de invloedzone van de camera voorwerpen zijn die licht uitstralen, bijv. een draagbaar navigatiesysteem, kan de werking van de grootlichtregeling beïnvloed worden.

### Mistlampen met cornering-functie

✓ Niet beschikbaar in wagens voorzien van full-led koplampen en mistlichten met gloeilampen.

Het *cornering*-licht is een functie als aanvulling op het dimlicht om de verlichting aan de zijkant van de weg te verbeteren bij het nemen van een scherpe bocht bij lage snelheden.

Het *cornering*-licht werkt met ingeschakeld dimlicht en wordt geactiveerd wanneer u rijdt bij snelheden lager dan ongeveer 40 km/u (25 mpu).

- Indien aan het stuur wordt gedraaid of het knipperlicht wordt ingeschakeld, licht de overeenkomstige mistlamp geleidelijk op. Na de bocht wordt het *cornering*-licht geleidelijk uitgeschakeld.

- Bij het schakelen van de achteruitversnelling gaan de twee mistlampen tegelijk branden.

## Functie "Coming home" en "Leaving home"

De functies "Coming home" en "Leaving home" verlichten de omgeving van de wagen wanneer u in het donker wenst in of uit te stappen. Bij inschakeling gaan de stads- en dimlichten vooraan, de achterlichten en de kentekenverlichting branden.

De functie "Leaving Home" wordt met een lichtsensoren gecontroleerd.

In het menu van de wageninstellingen van het infotainmentsysteem kan de duur van de uitschakelvertraging van de lichten worden ingesteld en de functie worden geactiveerd of gedeactiveerd.

### De functie "Coming Home" inschakelen

Voor wagens met licht- en regensensor.

- De wagen uitschakelen en de sleutel uit het contactslot nemen met de lichtschakelaar in stand **AUTO** »» pag. 120.
- De automatische functie "Coming Home" wordt alleen ingeschakeld wanneer de lichtsensoren herkent dat het donker is.

Voor wagens zonder licht- en regensensor.

- Contact uitschakelen.
- Schakel het grootlichtsignaal ca. 1 seconde in.

De "Coming home"-verlichting wordt ingeschakeld bij het openen van het bestuurdersportier. De uitschakelvertraging voor de koplampen start wanneer het laatste portier of de achterklep van de wagen wordt gesloten.

### De "Coming Home"-verlichting gaat uit in onderstaande gevallen:

- Automatisch na beëindiging van de uitschakelvertraging van de koplampen.
- Automatisch, wanneer 30 seconden na het inschakelen van het contact nog een portier of de achterklep geopend is.
- Bij het draaien van de lichtschakelaar in stand **0** »» pag. 120.
- Bij het inschakelen van het contact.

### De functie "Leaving Home" inschakelen

- Ontgrendel de wagen met de afstandsbediening.
- De functie "Leaving Home" wordt enkel ingeschakeld wanneer de lichtschakelaar in stand **AUTO** staat en de lichtsensoren herkent dat het donker is.

### De "Leaving Home"-verlichting gaat uit in onderstaande gevallen:

- Automatisch na het beëindigen van de vertragingstijd van de "Leaving Home" (standaard 30 s).
- Bij het vergrendelen van de wagen met de afstandsbediening.
- Bij het draaien van de lichtschakelaar in stand **0**.
- Bij het inschakelen van het contact.

#### Let op

Om de "Coming Home"- en "Leaving Home"-functie te kunnen activeren, moet de lichtschakelaar in de stand **AUTO** staan en de lichtsensoren detecteren dat het donker is.

### Alarmlichten



**Afb. 98** Dashboard: schakelaar voor alarmlichten. »

De alarmlichten dienen om in gevaarlijke situaties andere verkeersdeelnemers op uw wagen attent te maken.

Als de wagen dienst weigert:

1. Uw wagen op een veilige afstand tot het rijdend verkeer zetten.
2. Druk op de knop om de alarmlichten in te schakelen » » ⚠.
3. Motor afzetten.
4. Handrem aantrekken.
5. Bij wagens met handgeschakelde versnellingsbak de 1e versnelling inschakelen of de keuzehendel in stand **P** zetten als de wagen met een automatische versnellingsbak is uitgerust.
6. Gebruik de gevarendriehoek om andere verkeersdeelnemers erop te attenderen dat uw wagen stilstaat.
7. Neem altijd de sleutel mee wanneer u de wagen verlaat.

Als de alarmlichten zijn ingeschakeld, knippen alle knipperlichten van de wagen tegelijkertijd. D.w.z. dat zowel de controlelampjes van de knipperlichten ⇄ als het controlelampje van de schakelaar ⚠ tegelijkertijd knipperen. De alarmlichten werken ook wanneer het contact is uitgeschakeld.

## Functie noodremmen

Als u abrupt en continu met een hoge snelheid van ongeveer 80 km/u (50 mph) remt, knipperen de remlichten enkele keren per seconde om de achter de wagen rijdende voertuigen te waarschuwen. Als u blijft remmen, gaan de alarmlichten automatisch branden wanneer de wagen stopt. Deze worden automatisch uitgeschakeld wanneer de wagen opnieuw gaat rijden.

### ⚠ ATTENTIE

- Een op de weg stilgevallen wagen vormt een groot gevaar. Gebruik altijd de alarmlichten en een gevarendriehoek, om andere verkeersdeelnemers op uw stilstaande wagen opmerkzaam te maken.
- Vanwege de hoge temperaturen van de katalysator mag u de wagen nooit in de buurt van licht ontvlambare materialen, zoals droog gras of uitgelopen benzine, neerzetten – brandgevaar!

### ℹ Let op

- De wagenaccu wordt (ook bij uitgeschakeld contact) ontladen als de alarmlichten gedurende langere tijd zijn ingeschakeld.
- Neem bij gebruik van de alarmlichten de wettelijke bepalingen in acht.

## Lichtbundelhoogteverstelling



**Afb. 99** Naast het stuur: lichtbundelhoogteverstelling

De lichtbundel-hoogteverstelling » » **afb. 99** past zich afhankelijk van de waarde van de lichtbundel van de koplampen aan de beladingstoestand van de auto aan. Hierdoor heeft de bestuurder een zo goed mogelijk zicht terwijl tegenliggers niet worden verblind » » ⚠.

U kunt de koplampen alleen verstellen als het dimlicht aan staat.

Draai voor verstellen aan de knop » » **afb. 99**:

Waarde	Beladingstoestand <sup>a)</sup> van de wagen
–	Voorstoelen bezet en bagageruimte leeg
1	Alle plaatsen bezet en bagageruimte leeg



Waarde	Beladingstoestand <sup>a1</sup> van de wagen
2	Alle plaatsen bezet en bagageruimte vol. Met aanhangwagens met minimale kogeldruk
3	Alleen de bestuurdersstoel bezet en bagageruimte vol. Rijden met aanhangwagens met maximale kogeldruk.

<sup>a1</sup> Indien de beladingstoestand van de wagen niet in het overzicht voorkomt, kunnen ook tussenstanden geselecteerd worden.

### Dynamische lichtbundel-hoogteverstelling

De regelaar is vervangen bij wagens met dynamische lichtbundel-hoogteverstelling. De lichtbundel wordt automatisch aan de beladingstoestand van de wagen aangepast wanneer de koplampen worden ingeschakeld.

#### ⚠ ATTENTIE

Zware voorwerpen in de wagen kunnen er de oorzaak van zijn dat de koplampen andere weggebruikers verblinden en afleiden. Dit kan ernstige ongevallen tot gevolg hebben.

- Pas de lichtbundel aan de beladingstoestand van de wagen aan zodat de overige weggebruikers hierdoor niet verblind worden.

## Rijden in het buitenland

De lichtbundel van het dimlicht is asymmetrisch. Hierdoor wordt de rand van de weg aan de zijde waarop u rijdt sterker verlicht.

Indien een wagen die is geproduceerd voor een land waarin rechts wordt gereden, naar een land gaat waarin links wordt gereden (of vice versa), moet normaliter een deel van het glas van de koplamp worden afgeplakt met zelfklevende maskers of de afstelling van de koplampen worden aangepast om de overige bestuurders niet te verblinden.

In dergelijke gevallen worden bepaalde verlichtingswaarden voorgeschreven die moeten worden ingehouden binnen het verlichtingsveld. Dit wordt ook wel "reisverlichting" genoemd.

De lichtverdeling van de HIGH-koplampen maakt het mogelijk om te voldoen aan de eisen gesteld aan "reisverlichting" zonder de noodzaak tot afplakken of opnieuw afstellen.

Voor ECOLED moet de mechanische regeling van de koplampen 0,15° (2,6 cm op 10 m) verlaagd worden. Open daarvoor de motorkap en stel de schroeven voor verticale regeling van beide koplampen af. Wanneer de wagen terugkeert naar het land van herkomst, moet de mechanische regeling teruggezet worden in haar oorspronkelijke toestand. Indien u geen ervaring heeft met dit type afstellingen,



beveelt SEAT aan om naar een technische dienst te gaan.

#### Let op

**"Reisverlichting" is slechts voor een korte periode toegestaan. Als iemand van plan is om een grote afstand in een land waarin aan tegenovergestelde zijde wordt gereden, af te gaan leggen, dient deze naar een officiële servicewerkplaats te gaan om de verlichting te laten afstellen.**

## Binnenverlichting

### Verlichting van het instrumentenpaneel, schermen en schakelaars

Afhankelijk van het model kan de verlichting van het instrumentenpaneel en de schakelaars worden ingesteld in het infotainment-systeem; gebruik hiertoe de toets  > **Instellingen** > **Verlichting** > **Interieurverlichting**; OF:  > **Inst. interieur** > **Verlichting** > **Instrumentenpaneel** »» pag. 97.

Met ingeschakeld contact en zonder activeering van de lichten blijft de verlichting van het analoge instrumentenpaneel actief in omstandigheden van daglicht. De verlichting wordt verminderd naarmate het buitenlicht afneemt. In sommige gevallen, bijv. wanneer »

door een tunnel wordt gereden zonder actieve functie **AUTO**, gaat de verlichting van het instrumentenpaneel volledig uit. Het doel van deze functie is om de bestuurder er visueel op te wijzen dat hij/zij de dimlichten moet inschakelen.

Indien uw wagen is uitgerust met het digitale instrumentenpaneel (SEAT Digital Cockpit), verschijnt de waarschuwing **Licht inschakelen, alstublieft** op het paneel.

### Binnenverlichting en leeslampjes

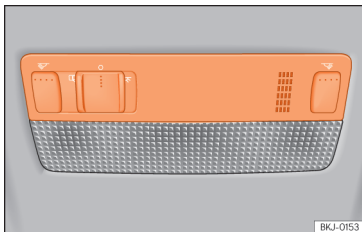

**Afb. 100** Deel van de hemelbekleding: binnenverlichting voorin.

Knop	Functie
0	De binnenverlichting uitschakelen.
	De binnenverlichting in- of uitschakelen.

Knop	Functie
	De binnenverlichting gaat automatisch aan wanneer de wagen ontgrendeld, een portier geopend of de sleutel uit het contactslot genomen wordt. De verlichting gaat na een paar seconden uit nadat alle portieren gesloten zijn, de wagen vergrendeld is of het contact in wordt geschakeld.
	Het leeslampje in- en uitschakelen.

Afhankelijk van de versie van de wagen kunnen de bedieningsknoppen van het licht verschillen.

### Bagageruimteverlichting

Het licht gaat aan wanneer de achterklep open is, zelfs met uitgeschakelde lichten en uitgeschakeld contact. Zorg daarom dat de achterklep altijd correct gesloten is.

### Interieurverlichting

Het sfeerlicht verlicht het gebied van de middenconsole en de voetenruimte en, afhankelijk van de versie, ook het paneel van de voorportieren en de luchtroosters.

Dit licht gaat op volle sterkte aan wanneer de portieren worden geopend en vermindert in sterkte tijdens het rijden wanneer de lichtschakelaar in de stand of **AUTO** staat.

De sterkte van het sfeerlicht kan via het menu van het infotainmentsysteem worden inge-

steld zoals ook de verandering van kleur in versies die uitgerust zijn met verlichting in het paneel van de voorportieren (selecteer > **Instellingen** > **Sfeerverlichting**; **OF:** > **Sfeerverlichting**» pag. 93).

### Let op

**Als niet alle portieren zijn gesloten, gaat de binnenverlichting na ca. 10 minuten uit als de contactsleutel niet meer in het contact zit en de portierschakeling is ingeschakeld. Dat voorkomt het ontladen van de accu.**

## Zicht

## Ruitenwisser voor en achter

## Ruitenwisserhendel

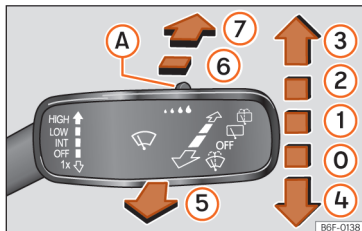

**Afb. 101** Bediening van de ruitenwisser en ruitensproeier.

## Hendel in de gewenste stand zetten:

0	<b>OFF</b>	Ruitenwissers uit.
1	<b>INT</b>	Intervalwissen van de ruitenwissers. Met de knop » » » <b>afb. 101</b> (A) de intervalniveaus (bij wagens zonder regensensor) of de gevoeligheid van de regensensor instellen.
2	<b>LOW</b>	Langzaam wissen.
3	<b>HIGH</b>	Snel wissen.

## Hendel in de gewenste stand zetten:

4	<b>1x</b>	Tipwissen. Kort indrukken, kort wissen. Houd de hendel langer omlaag ingedrukt zodat het wissen sneller gaat.
5		Ruitensproeier. Door de hendel naar het stuur te drukken, wordt de ruitensproeifunctie geactiveerd; de ruitenwissers gaan ook werken.
6		Intervalwissen bij de achterrauit. De achterrauitwisser werkt ongeveer om de 6 seconden.
7		Door de hendel in te drukken, wordt de ruitensproeifunctie geactiveerd; de ruitenwisser gaat ook werken.

⚠ **ATTENTIE**

Gebruik de ruitensproeierinstallatie niet bij winterse temperaturen zonder vooraf de voorruit te verwarmen. De ruitenwisser zou anders op de voorruit kunnen vastvriezen en daarmee het zicht naar voren beperken.

ⓘ **VOORZICHTIG**

Als het contact wordt uitgeschakeld terwijl de ruitenwissers in werking zijn, maken deze de slag af en keren terug in de ruststand. Wanneer het contact weer wordt ingeschakeld, blijft de ruitenwisser werken in dezelfde wisstand. Bij vorst, sneeuw en andere obstakels op de achterrauit kunnen de ruitenwisser en ruitenwissermotor worden beschadigd.

- Verwijder vóór het wegrijden sneeuw en ijs van de ruitenwisser.
- Schakel de ruitenwisser niet in als de ruit droog is. Bij het droog wissen kunnen de ruitenwisserbladen beschadigd raken.
- Voordat u de ruitenwissers bij vorst voor de eerste keer inschakelt, controleren of de ruitenwisserbladen niet zijn vastgevroren. Bij koud weer kan het helpen de ruitenwissers in de servicestand te zetten wanneer u de wagen parkeert » » pag. 51.

ⓘ **Let op**

- De voorruitwisser en achterrauitwisser werken alleen bij ingeschakeld contact en gesloten motorkap respectievelijk achterklep.
- Het intervalwissen van de ruitenwissers is afhankelijk van de snelheid van de wagen. Hoe hoger de snelheid is, des te vaker de ruitenwissers bewegen.
- De achterrauitwisser gaat automatisch aan wanneer de ruitenwissers aan staan en de achterrauitversnelling wordt ingeschakeld.

## Funcities van de ruitenwissers

### Reactie van de ruitenwissers op verschillende situaties

- Indien de wagen stilstaat, gaat de geactiveerde stand tijdelijk naar de voorgaande stand.
- Bij inschakeling van de ruitensproeier  schakelt de airco 30 seconden in de circulatiefunctie in om te voorkomen dat de ruitensproeiervloeistof in het interieur van de wagen te ruiken is.
- Bij het intervalwissen werken de intervallen volgens de snelheid. Hoe hoger de snelheid, des te korter het interval.

### Let op

- Bij een obstakel op de voorruit probeert de ruitenwischer dit obstakel weg te schuiven. Indien het obstakel de ruitenwischer blijft blokkeren, blijft de ruitenwischer stil staan. Verwijder het obstakel en zet de ruitenwischer weer aan.
- Wanneer de wagen stopt bij ingeschakelde wisserstand 1 of 2 wordt automatisch naar een lagere stand teruggeschakeld. Als de wagen weer gaat rijden, wordt weer naar de ingestelde wisserstand geschakeld.
- Na bediening van de ruitensproeier wordt na ca. vijf seconden nog eenmaal nagevist, als de wagen nog aan het rijden is ("druppelfunctie"). Wanneer binnen 3 se-

conden na de "druppelfunctie" opnieuw de ruitenwissers bediend worden, start een nieuwe wascyclus zonder nawissen. Om opnieuw de "druppelfunctie" te kunnen gebruiken, dient het contact uit- en vervolgens weer ingeschakeld te worden.

## Regensensor

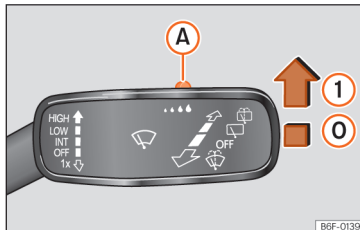

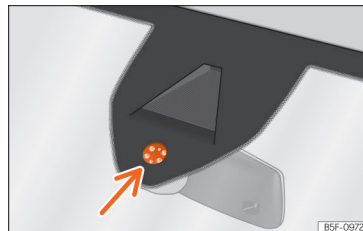

**Afb. 102** Ruitenwischerhendel: regensensor  afstellen.



**Afb. 103** Gevoelig oppervlak van de regensensor.

De geactiveerde regensensor stuurt de ruitenwischerinterval afhankelijk van de regenval **>>>  De gevoeligheid van de regensensor kan handmatig worden ingesteld. Ruitenwissers handmatig bedienen **>>> pag. 129.****

Hendel in de gewenste stand drukken **>>> **afb. 102:****

-  Regensensor gedeactiveerd.
-  Regensensor actief; wis/was-automaat indien nodig.
-  De gevoeligheid van de regensensor afstellen
  - Schakelaar naar rechts: hogere gevoeligheid.
  - Schakelaar naar links: lagere gevoeligheid.

Na het uitschakelen en opnieuw inschakelen van het contact, blijft de regensensor

geactiveerd en werkt weer zodra de ruitenwissers in stand ① staan en er harder dan 16 km/u (10 mpu) wordt gereden.

### Gewijzigd gedrag van de regensensor

Mogelijke oorzaken van storingen en verkeerde interpretaties in het gebied van het gevoelige oppervlak »» **afb. 103** van de regensensor zijn o.a.:

- Beschadigde wisserbladen: een laagje water op de beschadigde wisserbladen kan de activeringstijd verlengen, de sproei-intervalen verminderen of snel en continu wissen veroorzaken.
- Insecten: door de aanwezigheid van insecten kunnen de ruitenwissers geactiveerd worden.
- Zout op straat: in de winter kan het zout dat op de straten wordt gestrooid een overdreven lang wissen met vrijwel droge ruitenwissers veroorzaken.
- Vuil: droog stof, was, glasbekleding (lotuseffect) of resten reinigingsmiddel (wasstraat) kunnen de effectiviteit van de regensensor verminderen of tot gevolg hebben dat deze later of langzamer reageert of niet werkt.
- Barstje in de voorruit: door de inslag van een steen wordt één wisbeweging met ingeschakelde regensensor teweeggebracht. Volgens detecteert de regensensor dat het gevoelige oppervlak verminderd is en stelt zichzelf af. Afhankelijk van de omvang van de

inslag van de steen kan het gedrag van de sensor anders zijn.

#### ⚠ ATTENTIE

Het is mogelijk dat de regensensor de regen niet voldoende detecteert en de ruitenwissers niet inschakelt.

- Indien nodig schakel u de ruitenwissers met de hand in wanneer het water het zicht door de voorruit hindert.

#### i Let op

- Maak regelmatig het gevoelige oppervlak van de regensensor schoon en controleer de wisserbladen op mogelijke beschadigingen »» **afb. 103** (pijl).
- Om was en afzettingen te verwijderen wordt het gebruik van een glasreiniger met alcohol aanbevolen.
- Geen klevers voor de regensensor op de voorruit bevestigen. Dit kan storingen of defecten in de sensor veroorzaken.

## Achteruitkijkspiegels

### Dimmende binnenspiegel

**Binnenspiegel met automatische dimfunctie**

Elke keer dat u het contact inschakelt, wordt de dimfunctie ingeschakeld.

Wanneer de dimfunctie is ingeschakeld, wordt de binnenspiegel afhankelijk van de lichtinval **automatisch** in de antiverblindingsstand gezet. De dimfunctie wordt geannuleerd bij het inschakelen van de achteruitver-sneling.

#### ⚠ ATTENTIE

Wanneer het glas van een automatisch dimmende binnenspiegel breekt, kan er elektrolytvloeistof vrijkomen. Deze vloeistof is irriterend voor de huid, de ogen en de ademhalingsorganen. Bij aanraking onmiddellijk met veel water afspoelen. Raadpleeg direct een arts!

#### ① VOORZICHTIG

Wanneer het glas van een automatisch dimmende binnenspiegel breekt, kan er elektrolytvloeistof vrijkomen. Deze vloeistof kan de kunststof oppervlakken aantasten. Reinig het zo snel mogelijk met een vochtige spons. »

**i Let op**

- Als de lichtinval op de binnenspiegel wordt beperkt (bijv. door een zonnenscherm), werken de zelfdimmende spiegels niet probleemloos.
- Bij ingeschakelde binnerverlichting of ingeschakelde achteruitversnelling worden de zelfdimmende spiegels niet gedimd.
- Indien u een sticker dient te plaatsen op de voorruit, doe dit niet voor de sensoren. Zo niet kan dit veroorzaken dat de dimfunctie van de binnenspiegel niet goed of helemaal niet werkt.

**Buitenspiegels handmatig naar binnen klappen**

De buitenspiegels van de wagen kunnen dichtgeklapt worden. Druk hiertoe de spiegelbehuizing naar binnen.

**i Let op**

Voordat de wagen door een automatische wasstraat wordt gebracht, wordt aanbevolen de buitenspiegels dicht te klappen om schade te voorkomen.

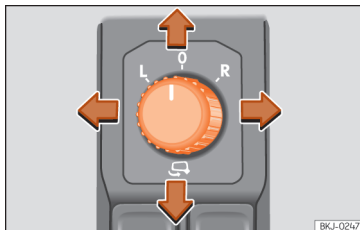
**De buitenspiegels afstellen**

**Afb. 104** Detail van het bestuursportier: bedieningselement voor buitenspiegel.

Knop in de gewenste stand draaien:

**L/R** Door de knop naar de juiste stand te brengen, stelt u de buitenspiegel aan de zijde van de bestuurder (L, links) en aan de zijde van de bijrijder (R, rechts) in de gewenste richting in.

Spiegels inklappen.

**Verwarmbare buitenspiegels**

- Druk op de drukknop voor ontwaseming naast de bedieningselementen voor de klimaatregeling » pag. 147.
- De spiegels worden gedurende verschillende minuten ontwasemd om onnodig verbruik van de accu te vermijden.
- Druk indien nodig opnieuw om de functie te reactiveren.

- De verwarming van de buitenspiegels wordt niet geactiveerd bij temperaturen hoger dan +20 °C (+68°F).

**De buitenspiegels inklappen bij het sluiten van de wagen**

Via het infotainmentsysteem, toets > **Instellingen** > **Spiegels en wissers** > **Spiegels** kan geselecteerd worden dat de buitenspiegels worden ingeklapt na het parkeren van de wagen » pag. 93.

Wanneer de wagen wordt gesloten met de afstandsbediening, worden de buitenspiegels automatisch ingeklapt. Wanneer de wagen wordt geopend met de afstandsbediening, worden de buitenspiegels automatisch uitgeklapt.

**⚠ ATTENTIE**

**Gewelfde spiegelvlakken (convex of asferisch) vergroten het blikveld. De objecten zien er in de spiegel echter kleiner uit en ze lijken verder weg. Wanneer u deze spiegel gebruikt om de afstand van achteropkomende wagens te bepalen bij het veranderen van rijstrook, kunt u deze verkeerd inschatten – gevaar voor ongevallen.**

**⚠ ATTENTIE**

**Het onachtzaam in- en uitklappen van de buitenspiegel kan verwondingen veroorzaken.**

- Klap de buitenspiegel alleen in of uit wanneer er zich niemand in de baan van de spiegel bevindt.
- Let er bij het bewegen van de buitenspiegel op dat uw vingers niet tussen de spiegel en de spiegelsteun ingeklemd kunnen raken.

### ① VOORZICHTIG

- Als het spiegelhuis door uitwendige krachtinwerking (bijv. aanstoten) is verstoord, moeten de spiegels elektrisch tot aan de aanslag naar binnen worden geklapt. Het spiegelhuis mag in geen geval met de hand worden teruggesteld, omdat anders de werking van het spiegelmechanisme negatief wordt beïnvloed.
- Voordat u door een wasstraat rijdt, moet u de buitenspiegels naar binnen klappen, om beschadiging van de buitenspiegels te voorkomen. Buitenspiegels die elektrisch ingeklapt kunnen worden mogen niet met de hand, maar alleen elektrisch in en uit worden geklapt.

### **i** Let op

- Als het elektrische verstelmechanisme uitvalt, kunt u beide buitenspiegels met de hand verstellen door op de rand van het spiegelvlak te drukken.
- De inklapfunctie van de buitenspiegels wordt niet geactiveerd bij een snelheid die hoger is dan 40 km/u [25 mph].

## Bescherming tegen de zon

### Zonnekleppen

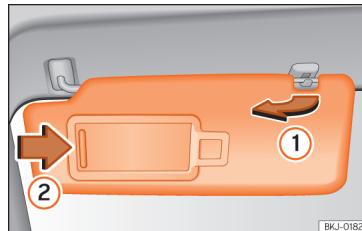

Afb. 105 Zonneklep aan de bestuurderszijde.

### Mogelijke standen van de zonnekleppen voor de bestuurder en bijrijder

- De zonneklep omlaag klappen naar de voorruit.
- De zonneklep kan uit de steun worden verwijderd en naar het portier worden toegedraaid »» **afb. 105 ①**.
- Kantel de zonneklep naar het portier, in de lengterichting naar achteren.

In de zonneklep zit een make-upspiegel die door een klepje ② wordt afgedekt.

### **⚠** ATTENTIE

De uitgeklapte zonnekleppen kunnen uw zicht op de weg beperken.

- Doe de zonnekleppen altijd terug in de steun wanneer u deze niet meer nodig heeft.

## Stoelen en hoofdsteunen

### Stoelen verstellen

#### Handmatige instelling van de voorstoelen

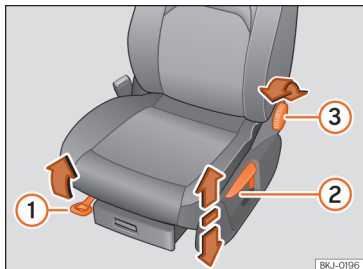

Afb. 106 Voorstoelen: handmatige instelling van de stoel.

- ① Vooruit/achteruit: trek aan de hendel en verschuif de stoel. De stoel moet vastklikken wanneer de hendel wordt losgelaten!
- ② Omhoog/omlaag: beweeg de hendel naar boven of beneden; zo nodig verschillende keren.
- ③ Rugleuning schuiner zetten: draai aan het bedieningsknop.

#### ⚠ ATTENTIE

Een verkeerde afstelling van de stoelen kan ongevallen en ernstig letsel veroorzaken.

- Verstel de stoelen alleen wanneer de wagen stilstaat, aangezien de stoelen anders onverwacht kunnen bewegen tijdens het rijden en de bestuurder zo de controle over de wagen kan kwijtraken. Bovendien wordt tijdens het verstellen van de stoel een verkeerde houding aangenomen.
- Pas de hoogte, schuine stand en lengtepositie van de voorstoelen alleen aan wanneer zich niemand binnen het verstelbereik van de stoelen bevindt.
- Het verstelbereik van de stoelen mag niet worden gehinderd door voorwerpen.
- Het verstel- en vergrendelbereik van de stoelen mag niet vuil zijn.

## Hoofdsteunen

### Inleiding tot thema

Hieronder worden de mogelijkheden voor het verstellen en demonteren van de hoofdsteunen beschreven. Zorg er altijd voor dat de stoelen correct zijn afgesteld » pag. 13.

Alle plaatsen zijn uitgerust met hoofdsteunen. De hoofdsteun centraal achterin is enkel bestemd voor de zitplaats in het midden van de

achterbank. U mag hem daarom niet op een andere plaats monteren.

#### Juiste instelling hoofdsteun

Stel de hoofdsteun zo in dat de bovenrand op dezelfde hoogte komt te staan als de bovenzijde van het hoofd, maar nooit onder de ogen. Houd het achterhoofd steeds zo dicht mogelijk tegen de hoofdsteun.

#### Instelling van de hoofdsteun voor kleine personen

Schuif de hoofdsteun helemaal omlaag, zelfs als het hoofd onder de bovenrand ervan blijft. In de laagste stand kan er wat ruimte zijn tussen de hoofdsteun en de rugleuning van de stoel.

#### Instelling van de hoofdsteun voor grote personen

Breng de hoofdsteun helemaal omhoog.

#### ⚠ ATTENTIE

**Indien u rijdt met gedemonteerde of verkeerd ingestelde hoofdsteun, verhoogt dit het risico op levensgevaarlijke letsels bij een ongeval, plots remmen of bruske manoeuvres.**

- Rijd steeds met gemonteerde en juist ingestelde hoofdsteun.
- Om het risico op nekletsels bij een ongeval te verminderen, stelt u de hoofdsteun



juist in volgens uw lichaamslengte. Houd er daarbij rekening mee dat de bovenrand op dezelfde hoogte moet liggen als de bovenzijde van het hoofd, maar nooit onder de ogen. Houd het achterhoofd zo dicht mogelijk tegen de hoofdsteun en in het midden.

- Verstel de hoofdsteun nooit tijdens het rijden.
- De passagiers die op de achterbank zitten, mogen in geen geval met de hoofdsteun in de stand voor niet gebruik reizen.

### ⓘ VOORZICHTIG

Bij het uit- en inbouwen van de hoofdsteunen mogen ze niet stoten tegen de binnenbekleding van het dak, de rugleuning van de voorstoel of andere delen van de wagen. Anders kan dit tot schade leiden.

### De hoofdsteunen instellen

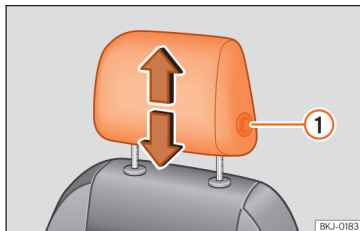

**Afb. 107** Voorstoel: regeling van de hoofdsteun.

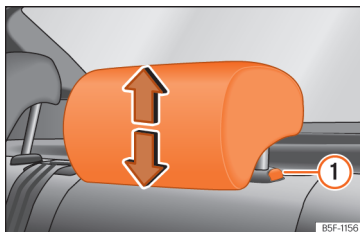

**Afb. 108** Hoofdsteun achterin: regeling van de hoofdsteun.

### Hoogte van hoofdsteunen instellen

- Schuif de hoofdsteun omhoog of omlaag in de richting van de pijl. In het geval van de voorste hoofdsteunen drukt u op de knop »» **afb. 107** ⓘ om ze omhoog of omlaag te

brenge; voor de achterste hoofdsteunen volstaat het om te drukken op de toets »» **afb. 108** ⓘ om ze omlaag te brengen »» ⚠ in Inleiding tot thema op pag. 134.

- De hoofdsteun moet juist vastklikken in een stand.

## De hoofdsteunen verwijderen en plaatsen

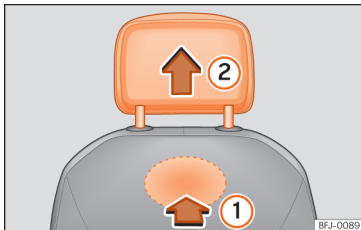

Afb. 109 Voorste hoofdsteun: verwijderen.

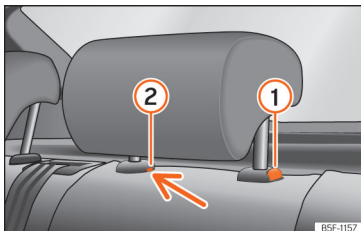

Afb. 110 Hoofdsteun achterin: verwijderen.

### Hoofdsteunen voorin uitbouwen

- Breng de hoofdsteun zo nodig omlaag.
- Om de hoofdsteun te ontgrendelen, zoekt u de uitsparing onderaan op de rugleuning aan het gemarkeerde deel en drukt u in de richting van de pijl »» » **afb. 109** ①.

- Haal de hoofdsteun in de richting van de pijl eruit ②.

### Hoofdsteunen voorin inbouwen

- Plaats de hoofdsteun in de juiste positie boven de geleidingen van de overeenkomstige rugleuning en schuif hem erin.
- Druk de hoofdsteun omlaag tot de stangen vastklikken.
- Pas de hoofdsteun aan volgens de aanwijzingen over de juiste positie in de stoel.

### De hoofdsteunen achterin uitbouwen

Om de hoofdsteun te verwijderen, moet u die gedeeltelijk naar voren duwen in de betreffende rugleuning.

- Rugleuning ontgrendelen »» » pag. 137.
- Hoofdsteun tot de aanslag omhoogtrekken.
- Druk op de knop »» » **afb. 110** ①, duw daarbij tegelijk met een platte schroevendraaier van max. 5 mm dik door de opening van de beveiliging ② en trek de hoofdsteun uit.
- Klap de rugleuning terug totdat deze goed vastklikt »» » ⚠ in **De rugleuning achterstoel neer- en terugklappen** op pag. 137.

### De hoofdsteunen achterin inbouwen

Om de hoofdsteun te plaatsen, moet u deze gedeeltelijk in de betreffende rugleuning duwen.

- Rugleuning ontgrendelen »» » pag. 137.
- Plaats de stangen van de hoofdsteunen in de geleiders totdat deze merkbaar vastklikken. De hoofdsteun mag nu niet verder in de rugleuning zakken.
- Klap de rugleuning terug totdat deze goed vastklikt »» » ⚠ in **De rugleuning achterstoel neer- en terugklappen** op pag. 137.

### ⚠ ATTENTIE

**Demonteer de hoofdsteunen achterin uitsluitend indien u een kinderzitje moet plaatsen. Zodra u het kinderzitje weer verwijderd, plaats dan direct de hoofdsteun terug.**

## Functies van de stoelen

### De rugleuning achterstoel neer- en terugklappen

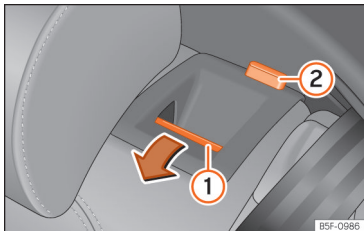

**Afb. 111** Zitplaats achterin: rugleuning neerklappen.

Bij een gedeelde achterbank kan de leuning in twee delen neergeklapt worden.

#### Rugleuning naar voren klappen

- Breng de achterste hoofdsteunen volledig omlaag »» pag. 135.
- Trek de ontgrendelingstoets »» **afb. 111** ① naar voren en klap tegelijkertijd de rugleuning omlaag. De achterste rugleuning is ontgrendeld wanneer een rood merkteken op knop ② te zien is.

#### Rugleuning rechtop zetten

- Zet de rugleuning goed rechtop en klik ze vast in de grendelstanden. Als de rugleuning goed vastzit, dan mag de rode markering op de knop ② niet meer zichtbaar zijn.

#### ⚠ ATTENTIE

Indien de rugleuning van de achterbank ongecontroleerd of zonder aandacht te schenken wordt neergeklapt of teruggeklapt, kunnen zware verwondingen ontstaan.

- De rugleuning van de achterbank nooit neer- of terugklappen tijdens het rijden.
- Zorg dat bij het terugklappen van de rugleuning van de achterbank de veiligheidsgordel niet wordt geklemd of beschadigd.
- Houd bij het neer- en terugklappen van de rugleuning van de achterbank altijd de handen, vingers, voeten en andere lichaamsdelen buiten de baan hiervan.
- Opdat de veiligheidsgordels van de achterbank de nodige bescherming zouden bieden, moeten alle delen van de achterbank altijd correct vastgeklapt zijn. Dit is bijzonder belangrijk in het geval van de middelste zitplaats achteraan. Indien een persoon plaatsgenomen heeft op een zitplaats waarvan de rugleuning niet goed vastgeklapt is, zal deze persoon samen met de rugleuning naar voren geslingerd worden bij plots remmen, een bruisak manoeuvre of een ongeval.

- Een rood merkteken op de knop ② geeft aan dat de achterste rugleuning niet goed is vastgeklapt. Altijd controleren dat het rode merkteken niet zichtbaar is wanneer de rugleuning zich in verticale stand bevindt.
- Wanneer de rugleuning van de achterbank neergeklapt of niet goed vastgeklapt is, mag niemand reizen op de overeenstemmende plaatsen (ook geen kind).

#### ⓘ VOORZICHTIG

Indien de rugleuning van de achterbank ongecontroleerd of zonder aandacht te schenken wordt neergeklapt of teruggeklapt, kan zware schade ontstaan aan de wagen en aan andere voorwerpen.

- Voordat de rugleuning van de achterbank neergeklapt wordt, altijd de voorste stoelen verstellen zodat noch de hoofdsteunen noch de vulling van de achterste rugleuning de stoelen raken.

## Vervoeren en praktische uitrustingen

### Bagage opbergen

#### Bagage en lading plaatsen

Lading en bagage kunnen worden vervoerd in de wagen, in een aanhangwagen » pag. 264 en op het dak » pag. 142. Neem daarbij de wettelijke voorschriften in acht.

#### Bagage veilig in de wagen plaatsen

- Verdeel de lading zo uniform mogelijk in de wagen.
- Berg bagage en zware voorwerpen altijd in de bagageruimte op » .
- Leg zware voorwerpen zo ver mogelijk naar voren in de bagageruimte.
- Houd rekening met het maximaal toegestaan gewicht per as en het maximaal toegestaan gewicht van de wagen » pag. 327.
- Maak de voorwerpen aan de bevestigingsogen van de bagageruimte vast met behulp van geschikte riemen of banden » pag. 141.
- Ook kleine voorwerpen moeten veilig worden geplaatst.
- De bandenspanning moet altijd aan de belading worden aangepast. Houd rekening met

de sticker die gegevens over de bandenspanning bevat » pag. 301.

- In wagens met bandenspanningscontrolesysteem past u zo nodig de nieuwe ladings-toestand aan » pag. 305.

#### ATTENTIE

Losliggende of verkeerd bevestigde voorwerpen kunnen ernstige letsels veroorzaken bij plots remmen, bruusk manoeuvreren of een ongeval. Dit geldt met name indien ze worden geraakt door een airbag die afgaat en zo door het interieur worden geslingerd. Let op het volgende om het risico op letsels te beperken:

- Berg alle voorwerpen in de wagen op een veilige plaats op.
- Kleine en lichte voorwerpen ook bevestigen.
- Plaats de voorwerpen die u in het interieur vervoert zo dat ze tijdens het rijden niet in het ontplooiingsgebied van de airbags terecht kunnen komen.
- Houd de opbergvakken steeds gesloten tijdens het rijden.
- Plaats de voorwerpen zo dat ze geen enkele inzittende ertoe dwingen om een verkeerde zithouding aan te nemen.
- Wanneer u voorwerpen vervoert die een plaats innemen, mag niemand op deze plaats gaan zitten.
- Leg geen harde, scherpe of zware voorwerpen los in de openstaande opbergvak-

ken van de wagen, op de afdekking achter de rugleuning van de achterbank of op het dashboard.

- Haal harde, scherpe of zware voorwerpen uit de kledingstukken en zakken die u meeneemt in het interieur, en bewaar ze op een veilige plek.

#### ATTENTIE

Als u zware voorwerpen transporteert, veranderen de rijeigenschappen van de wagen en neemt de remweg toe. Zware lasten die niet juist zijn geplaatst of vastgemaakt kunnen ertoe leiden dat de bestuurder de controle over het stuur verliest, met ernstige letsels tot gevolg.

- Laad de wagen nooit te veel. Zowel de lading als haar verdeling in de wagen beïnvloedt het rij- en remgedrag.
- Wanneer zware voorwerpen worden vervoerd, variëren de rij-eigenschappen van de wagen omdat het zwaartepunt verschuift.
- Verdeel de lading in de wagen steeds zo uniform en horizontaal mogelijk.
- Leg zware voorwerpen in de bagageruimte steeds voor de achteras, en er zo ver mogelijk van verwijderd.
- Niet verankerde voorwerpen in de bagageruimte zouden zich zomaar kunnen verplaatsen en het rijgedrag van de wagen kunnen beïnvloeden.

- De snelheid en de rijstijl aanpassen aan het zicht, het weer, het wegdek en het verkeer.
- Bijzonder voorzichtig gas geven.
- Vermijd heftige stuur- en remmanoeuvres.
- Rem sneller dan gebruikelijk.

### ⚠ ATTENTIE

- Laat uw wagen nooit onbeheerd achter, vooral niet als de achterklep is geopend. Kinderen zouden in de kofferruimte kunnen komen en de klep van binnenuit dichtmaken; ze zijn dan ingesloten en kunnen zonder hulp niet uit de wagen komen – levensgevaar!
- Sluit en vergrendel zowel de achterklep als ook alle portieren wanneer u de wagen verlaat. Controleer vóór het vergrendelen van de wagen of er geen personen meer in de wagen zitten.

### ⓘ VOORZICHTIG

De verwarmingsdraden of, naargelang de uitrusting, de antenne geïntegreerd in de achterraut kunnen beschadigd raken, mogelijk zelfs onherstelbaar, indien ze tegen voorwerpen schuren.

### ⓘ Let op

Geschikte spanbanden om lading aan de bevestigingsogen vast te maken, zijn verkrijgbaar bij een automaterialenzaak.

## Bagageruimte

### Hoedenplank

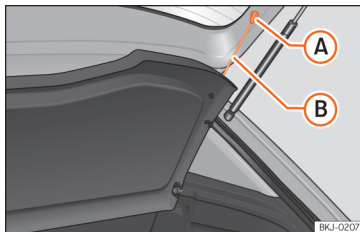

**Afb. 112** In de bagageruimte: hoedenplank uit- en inbouwen.

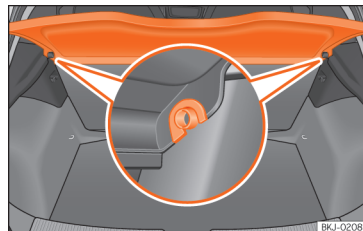

**Afb. 113** In de bagageruimte: hoedenplank uit- en inbouwen.

### Verwijderen

- Bevestigingsbanden »»» **afb. 112 B** losmaken uit de houders **A**.
- Hoedenplank uit de zijsteunen halen »»» **afb. 113** door ze naar boven te trekken en plank weghalen.

Indien nodig kan de hoedenplank onder de dubbele bodem in de bagageruimte worden opgeborgen »»» pag. 140.

### Aanbrengen

- De hoedenplank horizontaal terugplaatsen, waarbij de "montagesleuven" ter hoogte van de steunpallen »»» **afb. 113** moeten vallen; de hoedenplank omlaag drukken tot ze vastklikt.
- De bevestigingsbanden »»» **afb. 112 B** vastmaken in de achterklep. »»

**⚠ ATTENTIE**

Wanneer dieren of losse of niet correct bevestigde voorwerpen vervoerd worden op de hoedenplank, kunnen ze zware verwondingen veroorzaken in geval van plots remmen, een bruske manoeuvre of een ongeval.

- Geen harde, scherpe of zware voorwerpen los of in zakken op de hoedenplank leggen.
- Rijd nooit met dieren op de hoedenplank.

**ⓘ VOORZICHTIG**

- Erop letten dat bij het sluiten van de achterklep de hoedenplank goed geplaatst is.
- Wanneer de bagageruimte te vol geladen is, kan het zijn dat de hoedenplank niet goed past, waardoor deze vervormd kan worden of zelfs kan breken.
- Bij een te vol geladen bagageruimte wordt aanbevolen de hoedenplank te verwijderen.

**ⓘ Let op**

Erop letten dat wanneer u kleding op de hoedenplank legt, het zicht door de achterruit niet belemmerd wordt.

**Verstelbare bodem van de bagageruimte**

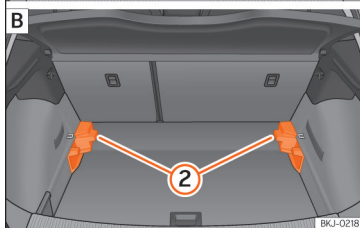
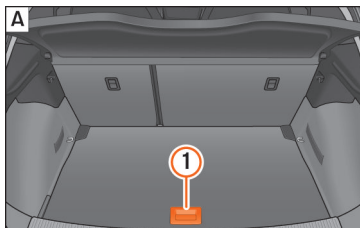

**Afb. 114** Verstelbare bodem van de bagageruimte: **A**) hoge stand; **B**) lage stand.

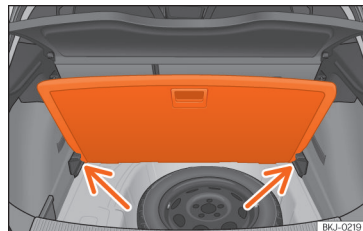

**Afb. 115** Verstelbare bodem van de bagageruimte: schuine stand.

**Variabele bodem in hoge stand**

- Om van lage naar hoge stand te gaan, licht u de variabele bodem op met de greep **» afb. 114 (1)** en trekt u hem naar achteren tot de voorzijde van de bodem volledig voorbij de steunen **(2)** ligt.
- De bodem hierover naar voren schuiven tot tegen de aanslag van de rugleuning van de achterbank en vervolgens de bodem omlaagbrengen met greep **(1)**.

**Variabele bodem in lage stand**

- Om van hoge naar lage stand te gaan, licht u de variabele bodem op met de greep **» afb. 114 (1)** en trekt u hem naar achteren tot de voorzijde van de bodem volledig voorbij de steunen **(2)** ligt.
- Laat het voorste deel tegen de bodem vallen en duw de bodem naar voren tot tegen de aanslag op de rugleuning van de achterbank,

terwijl u tegelijkertijd de bodem omlaag brengt met greep ①.

### Variabele bodem in schuine stand

Met schuine variabele bodem wordt toegang verkregen tot de zone van het reservewiel/af-dichtset.

- Licht de verstelbare bodem in hoge stand bij de greep »» **afb. 114** ① op, trek eraan en duw hem naar de rugleuning van de achterbank tot de bodem omstaat langs de scharnierlijn en het bewegende deel van de bodem hierop rust.
- Duw de bodem op de daarvoor bestemde houders »» **afb. 115** (pijlen).

### ⚠ ATTENTIE

- De voorwerpen altijd bevestigen, zelfs wanneer de bodem van de bagageruimte correct omhooggebracht is.
- Tussen de achterbank en de bodem van de bagageruimte enkel voorwerpen transporteren die 2/3 van de hoogte van de bodem niet overschrijden.
- Tussen de achterbank en de bodem van de omhooggebrachte bagageruimte mogen enkel voorwerpen worden getransporteerd met een maximumgewicht van ca. 7,5 kg.

### ⚠ VOORZICHTIG

- Het maximumgewicht dat de variabele bodem van de bagageruimte in de bovenste stand kan dragen is 100 kg.
- Zorg dat de bagageruimtevloer niet naar beneden valt bij het sluiten en volg precies de geleidingen. De zijbekleding en de bagageruimtevloer zouden anders kunnen worden beschadigd.

### Bevestigingsogen

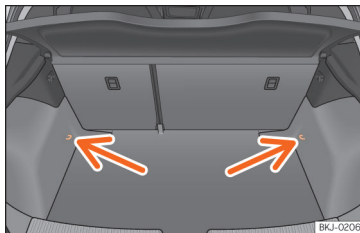

**Afb. 116** Plaatsing van de bevestigingsogen in de bagageruimte.

In de bagageruimte kunnen er een aantal bevestigingsogen »» **afb. 116** zijn om losse voorwerpen en bagage vast te maken met riemen of banden.

### ⚠ ATTENTIE

Als u niet-geschikte of beschadigde bevestigingsbanden of -riemen gebruikt, kunnen ze bij plotseling remmen of een ongeval breken. De voorwerpen kunnen door het interieur worden geslingerd en ernstige of zelfs dodelijke verwondingen veroorzaken.

- De last altijd bevestigen met geschikte riemen of banden die in een goede staat verkeren.
- Span de riemen en banden kruisgewijs op de lading die op de bodem van de bagageruimte is geplaatst en maak ze goed vast aan de bevestigingsogen.
- Nooit de maximale trekbelasting van de bevestigingsogen overschrijden wanneer u voorwerpen vastzet.
- Verzeker u ervan, vooral in het geval van platte voorwerpen, dat de bovenrand van de lading hoger ligt dan de bevestigingsogen.
- Naargelang de uitrusting dient u rekening te houden met de informatiebordjes in de bagageruimte over het plaatsen van de lading.
- Nooit een kinderzitje aan de bevestigingsogen bevestigen.

### i Let op

- De maximale trekbelasting van de bevestigingsogen is ca. 3,5 kN. »

- In speciaalzaken kunt u geschikte riemen, banden en bevestigingssysteem voor ladingen aanschaffen. SEAT raadt u aan om daarvoor een SEAT-dealer te raadplegen.

## Dakdragersysteem

### Inleiding tot thema

Het dak van de wagen is ontworpen voor een optimale aerodynamica. Daarom kunnen op de watergoot van het dak geen dwarsdragers noch conventionele dakdragers meer worden gemonteerd.

Aangezien de watergoten deel uitmaken van het dak om de luchtweerstand te verminderen, kunnen enkel door SEAT goedgekeurde dwarsdragers en dakdragersystemen worden gebruikt.

### Gevallen waarin de dwarsdragers en het dakdragersysteem moeten worden uitgebouwd

- Wanneer ze niet worden gebruikt.
- Wanneer u de wagen in een wasstraat wilt gaan wassen.
- Wanneer de hoogte van de wagen de toelaatbare doorgangshoogte overschrijdt, bijvoorbeeld in een garage.

### ⚠ ATTENTIE

- De last altijd bevestigen met geschikte riemen of banden die in een goede staat verkeren.
- Grote, zware, lange of platte ladingen hebben een negatieve invloed op de aerodynamica, het zwaartepunt en het rijgedrag van de wagen.
- Plots remmen en bruske manoeuvres vermijden.
- De snelheid en de rijstijl aanpassen aan het zicht, het weer, het wegdek en het verkeer.

### ⓘ VOORZICHTIG

- De dwarsdragers en het dakdragersysteem altijd uitbouwen voordat u door een automatische wasstraat rijdt.
- De hoogte van uw wagen verandert door de montage van de dwarsdragers en het dakdragersysteem en ook door de daarop bevestigde lading. Zorg daarom dat de hoogte van de wagen de maximumhoogte niet overschrijdt voor het rijden door ondergrondse doorgangen of garagepoorten.
- De dwarsdragers, het dakdragersysteem en de hierop bevestigde last mogen niet in contact komen met de dakantenne noch een hindernis vormen in de zone van het verloop van het panoramische schuifdak en van de achterklep.

- Bij het openen van de achterklep, zorgen dat de achterklep de lading niet raakt.

### 🌿 Milieu-aanwijzing

Wanneer de dwarsdragers en een dakdragersysteem ingebouwd zijn, neemt het brandstofverbruik toe wegens de verhoogde luchtweerstand.

### De dwarsdragers en het dakdragersysteem bevestigen

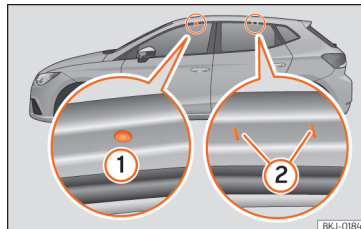

**Afb. 117** Bevestigingspunten voor de reling van het dakdragersysteem.

De dwarsbalken vormen de basis voor een aantal bijzondere dakdragersystemen. Uit veiligheidsoverwegingen is het nodig specifieke systemen te gebruiken om bagage, fietsen, surfplanken, ski's en boten te transporteren. Bij de SEAT-specialisten kunnen geschikte accessoires worden aangekocht.



De dwarsdragers en het dakdragersysteem altijd correct bevestigen. Altijd rekening houden met montageaanwijzingen die geleverd worden met de betreffende dwarsdragers en dakdragersysteem.

De bevestigingspunten voor- en achterin ① en ② zijn enkel zichtbaar met geopende portieren »» **afb. 117**.

### ⚠ ATTENTIE

De verkeerde bevestiging en gebruik van de dwarsbalken en het dakdragersysteem kunnen ertoe leiden dat het volledige systeem loskomt van het dak en een ongeval en verwondingen veroorzaakt.

- Neem altijd de montage-instructies van de fabrikant in acht.
- De schroefverbindingen en de bevestigingen voor elke rit nakijken en indien nodig na een kort traject aantrekken. Bij lange reizen de schroefverbindingen en bevestigingen in elke pauze nakijken.
- Geen wijzigingen of reparaties uitvoeren aan de dwarsdragers noch aan het dakdragersysteem.

### **i** Let op

De montageaanwijzingen die geleverd worden met de betreffende dwarsdragers en dakdragersysteem aandachtig lezen en altijd in de wagen meenemen.

## Het dakdragersysteem laden

De lading kan enkel veilig bevestigd worden indien de dwarsdragers en het dakdragersysteem correct ingebouwd zijn »» ⚠.

### Toelaatbare dakbelasting

De toelaatbare dakbelasting voor uw wagen bedraagt **75 kg**. Dit getal vloeit voort uit de som van het gewicht van het dakdragersysteem, de dwarsbalken en de op het dak vervoerde lading »» ⚠.

Win altijd informatie in over het gewicht van het dakdragersysteem, de dwarsdragers en de te vervoeren lading en weeg ze in voorkomend geval. De maximaal toelaatbare lading op het dak nooit overschrijden.

Bij het gebruik van dwarsdragers en dakdragersystemen met een geringer draagvermogen kan de toelaatbare dakbelasting niet worden benut. In dit geval mag het dakdragersysteem alleen tot de gewichtsgrens worden belast die in de montage-instructie is aangegeven.

### Last verdelen

De lading gelijkmatig verdelen en op juiste wijze vastmaken »» ⚠.

### De bevestigingen controleren

Na het monteren van de dwarsdragers en het dakdragersysteem, de schroefverbindingen

en de bevestigingen na een kort traject nakijken en daarna regelmatig.

### ⚠ ATTENTIE

- De aangeduide daklading, de op de assen toegestane ladingen noch het maximaal toelaatbare gewicht van de wagen overschrijden.
- Het laadvermogen van de dwarsdragers en van het dakdragersysteem niet overschrijden, zelfs als de maximaal toelaatbare daklading niet bereikt werd.
- Altijd de zwaarste voorwerpen vooraan bevestigen en de lading in het algemeen gelijkmatig verdelen.

### ⚠ ATTENTIE

- Is de lading los of niet correct bevestigd, dan kan ze van het dakdragersysteem vallen en ongevallen en verwondingen veroorzaken.
- Altijd geschikte riemen en banden gebruiken die in een goede staat verkeren.

## Opbergvak

### Inleiding tot thema

Gebruik de opbergvakken uitsluitend om kleine of lichte voorwerpen te bewaren. »»

### ⚠ ATTENTIE

Voorwerpen die niet zijn vastgemaakt in de wagen kunnen door het interieur worden geslingerd bij plots remmen of een bruusk manoeuvre. Dit kan leiden tot ernstige letsels, alsook verlies van controle over het stuur.

- Vervoer geen dieren of harde, scherpe of zware voorwerpen in de open opbergvakken van de wagen, op het dashboard of op de afdekking achter de stoelen achterin, noch in de kledingstukken of tassen die in het interieur hangen.
- Houd de opbergvakken steeds gesloten tijdens het rijden.

### ⚠ ATTENTIE

Voorwerpen in de voetenruimte van de bestuurder kunnen het bedienen van de pedalen belemmeren. Hierdoor kan de bestuurder de controle over het stuur verliezen en verhoogt het risico op ernstige letsels.

- Verzeker u ervan dat niets de werking van de pedalen kan belemmeren.
- Maak de vloermat altijd goed vast in de voetenruimte.
- Plaats nooit andere matten of afdekkingen op de reeds gemonteerde vloermat.
- Zorg ervoor dat geen enkel voorwerp in de voetenruimte van de bestuurder kan vallen tijdens het rijden.

- Bij stilstaande wagen verwijderd u de voorwerpen die zich in de voetenruimte bevinden.

### ⚠ ATTENTIE

Indien aanstekers worden achtergelaten in de wagen, kunnen ze beschadigd raken of onbedoeld in werking treden. Dit kan ernstige brandwonden en schade aan de wagen veroorzaken.

- Voordat u een stoel verstelt, moet u steeds kijken dat er zich geen aansteker bevindt in het gebied van de bewegende delen van de stoel.
- Voordat u een opbergvak sluit, moet u steeds kijken dat er zich geen aansteker bevindt in het sluitingsgebied.
- Laat geen aansteker achter in een opbergvak of op een ander oppervlak van de wagen, omdat hij – met name in de zomer – kan ontbranden door de hoge temperaturen in het interieur.

### ⚠ VOORZICHTIG

- Bewaar geen temperatuurgevoelige voorwerpen, voedsel of medicijnen in het interieur. Hoge of lage temperaturen kunnen ze doen bederven of onbruikbaar maken.
- Voorwerpen met transparante materialen die in de wagen worden achtergelaten, zoals brillen, vergrootglazen of doorschijn-

nende zuignappen vastgemaakt op de ruiten, kunnen het zonlicht concentreren en schade veroorzaken in het interieur.

## Dashboardkastje



**Afb. 118** Aan de bestuurderszijde: dashboardkastje.

Dit opbergvak is bedoeld voor A4-formaat documenten, een fles water van 1,5 l, etc.

### Dashboardkastje openen en sluiten

*Openen:* trek aan de greep »»» **afb. 118** en open het dashboardkastje.

*Sluiten:* duw het dashboardkastje omhoog.

### ⚠ ATTENTIE

Indien het dashboardkastje open wordt gelaten, verhoogt het risico op ernstige letsels bij een ongeval, plots remmen of brusks manoeuvre.

- Houd het dashboardkastje steeds gesloten tijdens het rijden.

### Opbergvakken onder voorstoelen



**Afb. 119** Opbergvak onder de rechtoverstoel.

*Openen:* druk op de greep in het handvat van de lade en trek de lade naar buiten.

*Sluiten:* duw de lade onder de stoel tot ze vastklikt.

Naargelang de uitrusting kan er onder de bestuurdersstoel een boekenvak (ongeveer met de grootte van het instructieboekje) zijn in plaats van de opberglade.

### ⚠ ATTENTIE

Indien de lade open blijft staan, kan ze de werking van de pedalen hinderen. Dit kan ongevallen en ernstige letsels tot gevolg hebben.

- Houd de lade steeds gesloten tijdens het rijden. Anders kunnen de lade en voorwerpen die eruit vallen in de voetenruimte van de bestuurder terechtkomen en de werking van de pedalen hinderen.

### ⓘ VOORZICHTIG

De lade kan maximaal 1,5 kg dragen.

### Andere opbergvakken

U vindt verdere opbergvakken, houders en steunen op de volgende plaatsen in de wagen:

- In de middenconsole.
- Aan de binnenzijde van de middenarmsteun.
- Bij de achterplaatsen bevinden zich links en rechts van de zitplaatsen verdere opbergvakken.
- Op de achterzijde van de rugleuning van de voorstoelen bevindt zich een opbergzak.

### ⓘ VOORZICHTIG

Plaats geen te grote voorwerpen in de zakken van de rugleuningen van de voorstoelen (bijv. flessen) of voorwerpen met scherpe randen. Dan bestaat het gevaar dat de zakken en de stoelhoezen beschadigd worden.

## Bekerhouders

### Inleiding tot thema

#### Flessenhouder

In de opbergvakken van de portieren van de bestuurder en bijrijder is er een flessenhouder.

### ⚠ ATTENTIE

Verkeerd gebruik van de bekerhouders kan leiden tot letsels.

- Zet nooit hete dranken in de houder. Bij het remmen of een ongeval tijdens het rijden kunnen de warme dranken in de bekerhouders worden gemorst en brandwonden veroorzaken.
- Vermijd dat flessen of andere voorwerpen in de voetenruimte van de bestuurder vallen tijdens het rijden, aangezien ze de werking van de pedalen kunnen hinderen.
- Plaats nooit glazen, voedsel of andere zware voorwerpen in de bekerhouders.

»

Deze zware voorwerpen kunnen door het interieur worden geslingerd bij een ongeval en ernstige letsels veroorzaken.

### ⚠ ATTENTIE

Gesloten flessen kunnen ontploffen in de wagen door het effect van de warmte of koude.

- Laat nooit gesloten flessen in de wagen bij erg hoge of lage temperaturen.

### ⓘ VOORZICHTIG

Laat tijdens het rijden geen open verpakkingen in de bekerhouders. Indien de drank wordt gemorst (bijv. bij plots remmen), kan er schade optreden in de wagen en aan de elektrische installatie.

### ⓘ Let op

De binnenelementen van de bekerhouders kunnen eruit worden gehaald voor reiniging.

## Bekerhouder aan voorzijde

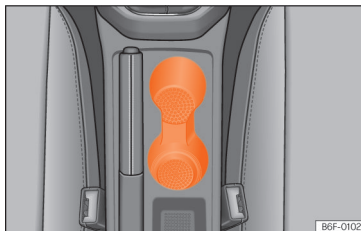

**Afb. 120** Bekerhouder voorin in de middenconsole.

In de middenconsole, naast de handrem, zitten twee bekerhouders »» **afb. 120**.

## Stopcontacten

### Stopcontacten in de wagen

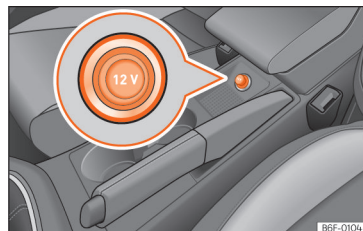

**Afb. 121** Stopcontact voorin.

- Verwijder de dop van het stopcontact in de middenconsole »» **afb. 121**.
- Steker van het elektrische apparaat in de accessoireaansluiting steken.

De 12-volt accessoireaansluiting kan voor elektrische apparaten worden gebruikt.

Hierbij mag de vermogensopname via de aansluiting niet hoger zijn dan 120 W.

### ⚠ ATTENTIE

De aansluiting functioneert alleen bij ingeschakeld contact. Onjuist gebruik kan leiden tot ongevallen en zelfs brand. Daarom mag u nooit kinderen alleen achterlaten in de wagen terwijl de sleutel nog op het contact steekt. Gevaar voor verwondingen!

**ⓘ VOORZICHTIG**

Alleen passende stekers gebruiken om beschadiging aan de stopcontacten te voorkomen.

**ⓘ Let op**

- Bij stilstaande motor en ingeschakelde elektrische apparaten ontlaaft de accu zich.
- Als het aangesloten apparaat te warm wordt, schakel het dan onmiddellijk uit en ontkoppel het van het boordnet.
- Trek de apparaten uit de USB-poorten voordat u het contact in- en uitschakelt, om ze te beschermen tegen eventuele schade veroorzaakt door de schommeling in elektrische spanning.

## Airconditioning

### Verwarming, ventilatie en koeling

#### Inleiding

Afhankelijk van de uitrusting van de wagen kunnen verschillende systemen gemonteerd zijn:

- Het **verwarmings- en ventilatiesysteem** verwarmt en ventileert het interieur. Het kan niet koelen.
- De **handbediende airconditioning** en **Climatronic** koelen en drogen de lucht. Voor een optimale werking moeten de ruiten en het glazen dak gesloten blijven.

De betreffende toets indrukken om een concrete functie in te schakelen. Om de functie uit te schakelen, nogmaals op de toets drukken.

De led in elk bedieningselement gaat branden om aan te geven dat de betreffende functie van een bedieningselement ingeschakeld is.

#### Stof- en pollenfilter

Het stof- en pollenfilter met actief koolpatroon verlaagt de verontreiniging van de lucht die het interieur binnenstroomt.

Het stof- en pollenfilter moet regelmatig worden vervangen om te voorkomen dat de werking van de airconditioning negatief wordt beïnvloed.

Indien het rendement van het filter reeds eerder vermindert omdat de wagen in een sterk verontreinigde omgeving gebruikt wordt, moet het filter vervangen worden zonder het verstrijken van het voorziene interval af te wachten.

**⚠ ATTENTIE**

Als het zicht door alle ruiten van de wagen niet goed is, neemt het risico op ongevallen met ernstige gevolgen toe.

- Zorg ervoor dat alle ruiten ijs- en sneeuwvrij zijn, en dat ze niet beslagen zijn om goed te kunnen kijken wat er buiten de wagen allemaal gebeurt.
- Ga alleen rijden als het zicht goed is.
- Zorg er altijd voor dat u het verwarmings- en ventilatiesysteem, de airconditioning en de achtruitverwarming gebruikt om goed te kunnen zien wat er buiten de wagen allemaal gebeurt.
- Laat de luchtcirculatie nooit gedurende een lange periode aan. Wanneer het koelsysteem niet werkt en de circulatiefunctie aan staat, kunnen de ruiten snel beslaan en kan het zicht zo aanzienlijk beperkt worden.
- Schakel de circulatiefunctie uit wanneer u deze niet nodig heeft.



**⚠ ATTENTIE**

Gebruikte lucht verhoogt de vermoeidheid en leidt tot concentratieverlies van de bestuurder. Dit kan een ernstig ongeval tot gevolg hebben.

- Schakel de ventilator nooit gedurende langere tijd uit en gebruik de luchtcirculatiefunctie niet gedurende een lange tijd omdat de lucht in de wagen niet ververst wordt.

**ⓘ VOORZICHTIG**

- Het interieurluchtfilter moet altijd in een SEAT-garage worden vervangen.
- Als u vermoedt dat de klimaatregeling of airconditioning defect is, moet u deze onmiddellijk uitzetten. Hierdoor wordt bijkomende schade voorkomen. De klimaatregeling of airconditioning door een gespecialiseerde werkplaats laten controleren.
- Reparatiewerkzaamheden aan de klimaatregeling of airconditioning vereisen

bijzondere vakkennis en speciaal gereedschap. Geadviseerd wordt om naar de werkplaats van een officiële SEAT dealer te gaan.

**ⓘ Let op**

- Als het koelsysteem uitgeschakeld is, wordt de lucht die van buiten wordt aangezogen, niet ontvochtigd. Om te voorkomen dat de ruiten beslaan, adviseert SEAT aan de koeling (compressor) ingeschakeld te laten. Voor het inschakelen toets **(A/C)** indrukken. Het controlelampje in de toets moet gaan branden.
- Het maximale verwarmingsvermogen en de zo snel mogelijke ontwaseming van de ruiten worden verkregen wanneer de motor zijn normale werkingstemperatuur bereikt.
- De luchtinlaat voor de voorruit moet vrij van ijs, sneeuw of bladeren zijn, opdat verwarming en airconditioning optimaal kunnen functioneren en het beslaan van de ruiten wordt voorkomen.
- De uit de luchtroosters naar buiten gaande lucht die door het hele interieur stroomt,

wordt via de hiervoor bedoelde ventilatiegleuven in de bagageruimte afgezogen. Daarom moet vermeden worden dat deze gleuven verstopt raken.

- Als de luchtcirculatiestand is ingeschakeld, adviseren wij niet te roken omdat de aangezogen rook op de verdamper van het koelsysteem neerslaat en zo voor blijvende geuroverlast zorgt.
- Geadviseerd wordt de airconditioning minstens één keer per maand aan te zetten zodat de pakkingen van het systeem gesmeerd en eventuele lekkages vermeden worden. Als u een verminderd koelvermogen constateert, stelt u zich dan in verbinding met een Technische Dienst om het systeem te laten controleren.
- Als de motor sterk belast wordt, wordt de compressor tijdelijk uitgeschakeld.

## Bedieningselementen van de Climatronic



**Afb. 122** In de middenconsole: bedieningselementen van de Climatronic.

### Automatische werking AUTO

Automatische regeling van temperatuur, ventilatie en luchtverdeling. De automatische werking wordt uitgeschakeld wanneer de ventilatie handmatig wordt aangepast.

### Koelwerking A/C

De knop indrukken om het koelsysteem aan of uit te zetten.

### Temperatuur ①/②

De temperatuur aan de linker- en rechterzijde kan afzonderlijk worden ingesteld met de regelknoppen. De geselecteerde temperatuur wordt getoond op het scherm van het bedieningspaneel van de airco.

**Synchronisatie:** druk op de toets **SYNC** om de instelling aan de bestuurderszijde op de voorpassagierszijde toe te passen. Bedien de

temperatuurregelaar voor de passagierszijde als u de temperatuur aan die zijde afzonderlijk wilt instellen.

### Aanjager

Het vermogen van de ventilator wordt automatisch geregeld.

Druk op de knoppen om ook de ventilator handmatig te regelen.

### Luchtverdeling

De luchtstroom wordt automatisch ingesteld op een comfortabele waarde. De stroom kan ook handmatig worden verdeeld naar de gewenste zone door te drukken op de betreffende knop:

- De lucht wordt naar de borstkas geleid.
- De lucht wordt naar de voetenruimte geleid.

De lucht wordt naar de voorruit geleid.

### Ontdooi-/ontwasemingsfunctie MAX

De aangezogen buitenlucht wordt naar de voorruit geleid en de circulatiefunctie wordt automatisch uitgeschakeld. Om de voorruit sneller te ontwasemen, wordt vocht onttrokken uit de lucht bij temperaturen boven ca. +3°C [+38°F] en draait de ventilator op optimaal vermogen.

### Achterrauitverwarming

Werkt enkel wanneer de motor draait en wordt pas na maximaal 10 minuten automatisch uitgeschakeld.

De achterrauitverwarming dient uitgeschakeld te worden zodra de ruit niet meer beslagen is. Een lager stroomverbruik is gunstig voor het brandstofverbruik.

»

Om de accu te beschermen kan het gebeuren dat deze functie tijdelijk uitgeschakeld wordt. Zodra de normale bedrijfsomstandigheden hersteld zijn, kan de functie weer gebruikt worden.

**Luchtcirculatie** 

» pag. 152

**Stoelverwarming** 

» pag. 152

**Uitschakelen**

Druk op de toets **OFF** of zet de ventilator handmatig op **0**.

### Bedieningselementen van de handbediende airconditioning / verwarmings- en ventilatiesysteem

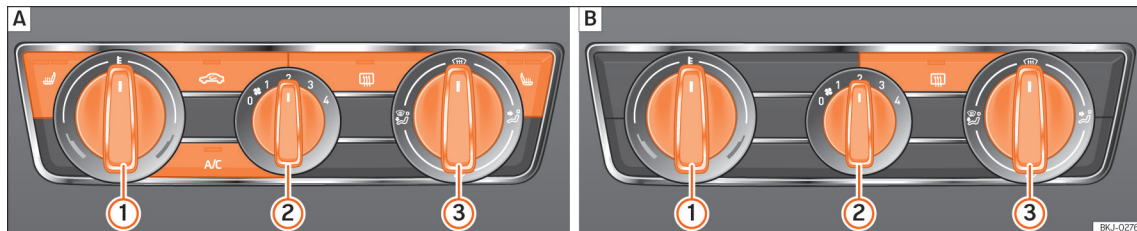

**Afb. 123** In de middenconsole: **A**) bedieningselementen van de handbediende airconditioning; **B**) bedieningselementen van het verwarmings- en ventilatiesysteem.

#### Koelwerking A/C

*Handbediende airconditioning:* De knop indrukken om het koelsysteem aan of uit te zetten.

#### Temperatuur ①

Draai de regelknop om de temperatuur in te stellen.

*Verwarmings- en ventilatiesysteem:* De gewenste temperatuur mag niet lager zijn dan

voor buiten, omdat dit systeem de lucht niet kan koelen of ontvochtigen.



#### Aanjager

Door te draaien aan de regelknop ② kan het vermogen van de aanjager worden afgesteld.

Op stand 0 zijn de aanjager en handbediende airconditioning uitgeschakeld. De stand 4 is het maximum.



#### Luchtverdeling

Door te draaien aan de regelknop ③ wordt de lucht verdeeld over de gewenste zone:

-  De lucht wordt naar de borstkas geleid.
-  De lucht wordt naar de voetenruimte geleid.
-  De lucht wordt naar de voorruit en voetenruimte geleid.



### Ontdooi-/ontwasemingsfunctie

*Handbediende airconditioning:* Met de regelknop  in stand  wordt de luchtstroom naar de voorruit geleid. De luchtcirculatiefunctie wordt automatisch uitgeschakeld of niet gestart. Verhoog het vermogen van de ventilator om de voorruit zo snel mogelijk te ontwasemen. Het aircosysteem wordt automatisch ingeschakeld om de lucht te drogen.

### Achterrautverwarming

Werkt enkel wanneer de motor draait en wordt pas na maximaal 10 minuten automatisch uitgeschakeld.

De achterrautverwarming dient uitgeschakeld te worden zodra de ruit niet meer beslagen is. Een lager stroomverbruik is gunstig voor het brandstofverbruik.

Om de accu te beschermen kan het gebeuren dat deze functie tijdelijk uitgeschakeld wordt. Zodra de normale bedrijfsomstandigheden hersteld zijn, kan de functie weer gebruikt worden.

### Luchtcirculatie

» pag. 152

### Stoelverwarming

» pag. 152

## Gebruiksaanwijzingen voor de airconditioning



Het koelsysteem van het interieur werkt alleen wanneer de motor draait en de ventilator aan staat.

### Zuinig gebruik van de airconditioning

Als de airconditioning aan staat, vraagt de compressor motorvermogen, hetgeen van invloed op het brandstofverbruik is.

Voor een optimale werking van de airconditioning moeten de ruiten en het panoramaschuifdak gesloten blijven. Wanneer echter het interieur bij een stilstaande wagen door binnenvallende zonnestralen sterk is verwarmd, kan het afkoelen worden versneld door de ruiten en het panoramaschuifdak even te openen.

### De meeteenheid van temperatuur veranderen (Climatronic)

Het omzetten van de temperatuurindicatie van Celsius naar Fahrenheit op het display van het af fabriek gemonteerde infotainment-systeem is mogelijk via de infotainmenttoets  /  >  Instellingen > Eenheden.

 /  >  Instellingen > Eenheden.

### Het koelsysteem kan niet worden ingeschakeld

Als het koelsysteem niet kan worden ingeschakeld, kan dit de volgende oorzaken hebben:

- De motor staat uit.
- De ventilator is uitgeschakeld.
- De zekering van de airconditioning is doorgeslagen.
- De buitentemperatuur is lager dan ca. +3°C (+38°F).
- De compressor van de airconditioning is tijdelijk uitgeschakeld omdat de motorkoelvloeistof te veel is opgewarmd.
- Er is sprake van een andere storing aan de wagen. Laat de wagen door een gespecialiseerde werkplaats nakijken.

### Bijzonderheden

Wanneer de luchtvochtigheid en de buitentemperatuur hoog zijn, kan **condenswater** door de verdampers van het koelsysteem druppelen en een plas vormen onder de wagen. Dit is normaal en geen teken van lekkage!

#### Let op

Na het starten van de motor kan het resterende vocht dat zich in de airconditioning opgehoopt heeft, de voorruit bewasemen. »

Zet de ontwasemingsfunctie aan om de voorruit zo snel mogelijk schoon te maken.

## Luchtroosters

Voor een correcte verwarming, koeling en ventilatie in het interieur van de wagen moeten de luchtroosters continu geopend zijn.

- Om de luchtroosters aan de linkerzijde te sluiten, beweegt u de hendel van het overeenkomstige rooster volledig naar rechts. Om de luchtroosters aan de rechterzijde te sluiten, beweegt u de hendel van het overeenkomstige rooster volledig naar links.
- De luchtrichting oriënteren met de hendel van het ventilatierooster.

Er zijn ook luchtroosters die niet versteld kunnen worden; deze zijn te vinden in het dashboard in de voetenruimte en achteraan in de wagen.



### Let op

Plaats nooit voedingsmiddelen, medicijnen of andere voorwerpen die gevoelig zijn voor temperaturen voor de luchtroosters, ze kunnen beschadigd of onbruikbaar raken als gevolg van de lucht.

## Luchtcirculatie

In de circulatiefunctie wordt vermeden dat buitenlucht terechtkomt in het interieur.

Bij zeer hoge buitentemperaturen moet de handmatige instelling van de circulatiefunctie kort geselecteerd worden om het interieur sneller af te koelen.

Uit veiligheidsoverwegingen wordt de circulatiefunctie uitgeschakeld zodra op knop **MAX**  wordt gedrukt of de luchtverdeelknop op  wordt gezet.

### Handmatige circulatiefunctie in- en uitschakelen

- De knop  indrukken om de handmatige circulatiefunctie aan of uit te zetten.

### ATTENTIE

Veiligheidsaanwijzingen »  in Inleiding op pag. 148 in acht nemen.

- Wanneer het koelsysteem niet werkt en de circulatiefunctie aanstaat, kunnen de ruiten snel aandampen en kan het zicht zo aanzienlijk beperkt worden.
- Schakel de circulatiefunctie uit wanneer u deze niet nodig heeft.

### VOORZICHTIG

In wagens met airconditioning wordt aanbevolen niet te roken wanneer de circula-

tiefunctie is ingeschakeld. De aangezogen rook kan neerslaan op de verdampers van het koelsysteem en op het actieve koolpatroon van het stof- en pollenfilter, wat leidt tot een permanente onaangename geur.

### Let op

**Climatronic:** wanneer de ruitenwisser werkt, wordt bij het achteruit schakelen de circulatiefunctie ingeschakeld om te vermijden dat de uitlaatgassen of onaangename geuren het interieur binnenkomen.

### Let op



Indien de temperatuurregelaar in koudste stand wordt gezet (blauw punt), worden de circulatiefunctie en de toets **A/C** automatisch geactiveerd.

- Als de functie niet met de toets wordt uitgeschakeld, wordt deze automatisch uitgeschakeld na ca. 20 min.

## Stoelverwarming

De zittingen kunnen elektrisch verwarmd worden indien het contact is ingeschakeld. In een aantal uitvoeringen wordt ook de rugleuning verwarmd.

### Bediening van de stoelverwarming

- Druk op de knop  of  van het bedieningspaneel om de stoelverwarming in te schakelen op maximaal vermogen.
- Druk meermaals op de knop  of  tot het gewenste niveau is ingesteld.
- Om de stoelverwarming uit te schakelen, drukt u herhaaldelijk op de knop  of  tot geen enkele led meer brandt.

### Gevallen waarin de stoelverwarming niet mag worden ingeschakeld

Indien een van de volgende situaties zich voordoet, mag de stoelverwarming niet worden ingeschakeld:

- Niemand zit op de stoel.
- Er is een hoes over de stoel getrokken.
- Er is een kinderzitje op de stoel geplaatst.
- Het zitvlak van de stoel is nat of vochtig.
- De binnen- of buitentemperatuur is hoger dan +25 °C [77 °F].

#### **ATTENTIE**

Personen waarvan de gewaarwording van pijn en warmte beïnvloed is door inname van bepaalde medicijnen, verlamming of chronische ziekte (bijv. diabetes), lopen het risico op brandwonden aan de rug, het zitvlak en de benen door het gebruik van de stoelverwarming.

- Personen met een beperkte gewaarwording van pijn en warmte mogen de stoelverwarming nooit gebruiken.
- Indien een storing wordt waargenomen bij de temperatuurregeling van de inrichting, brengt u ze naar een gespecialiseerde werkplaats.

#### **ATTENTIE**

Als de bekleding van de zitting vochtig is, kan dat de werking van de stoelverwarming negatief beïnvloeden en het risico op brandwonden verhogen.

- Controleer of het zitvlak droog is voordat u de stoelverwarming gebruikt.
- Ga niet met natte of vochtige kleding op de stoel zitten.
- Leg geen natte of vochtige voorwerpen op de stoel en hang deze ook niet daaraan.
- Mors geen vloeistoffen over de stoel.

#### **VOORZICHTIG**

- Om de verwarmingselementen van de stoelverwarming niet te beschadigen, mag u nooit op de stoelen knielen noch geconcentreerde druk uitoefenen op een enkel punt van de zitting of rugleuning.
- Vloeistoffen, scherpe voorwerpen en isolerende materialen (bijv. een stoelhoes of een kinderzitje) op de stoel kunnen de stoelverwarming beschadigen.

- Indien u een geur waarneemt, dient u de stoelverwarming onmiddellijk uit te schakelen en te laten herstellen in een gespecialiseerde werkplaats.

#### **Milieu-aanwijzing**

Gebruik de stoelverwarming niet langer dan strikt nodig. Anders wordt onnodig veel brandstof verbruikt.

# Infotainmentsysteem

## Inleiding

### Eerste stappen

#### Inleiding tot thema

De functies en instellingen van de infotainment hangen af van het land en de uitrusting

#### Voor het eerste gebruik

Voor het eerste gebruik dient u rekening te houden met de volgende punten om maximaal te kunnen profiteren van de aangeboden functies en instellingen:

- Neem de essentiële veiligheidsaanwijzingen » pag. 154 in acht.
- Stel de fabrieksinstellingen van de infotainment terug in.
- Zoek en bewaar uw favoriete radiozenders op de voorkeuzetoetsen, zodat ze snel kunnen worden afgestemd.
- Gebruik enkel geschikte audiobronnen en gegevensdragers.
- Koppel het systeem met een mobiele telefoon om de telefoon te kunnen bedienen via het infotainmentsysteem.
- Gebruik actuele kaarten voor de navigatie.

- Registreer uzelf bij SEAT CONNECT om de overeenkomstige diensten te kunnen uitvoeren.

#### Geldige documentatie

Om de infotainment en zijn componenten te gebruiken, moet u naast dit instructieboekje ook rekening houden met de volgende documentatie:

- Aanvullingen bij de wagendocumentatie.
- Handleiding van de mobiele telefoon of de audiobronnen.
- Gebruiksaanwijzing van de gegevensdragers of externe spelers.
- Handleidingen van de accessoires van de infotainment die later zijn geïnstalleerd of bijkomend worden gebruikt.
- Beschrijving van de diensten wanneer de diensten van SEAT CONNECT worden uitgevoerd.

#### Veiligheidsaanwijzingen

Sommige functiegebieden kunnen links naar websites van derden bevatten. SEAT, S.A. is geen eigenaar van de websites van derden die toegankelijk zijn via de links en is niet verantwoordelijk voor de inhoud ervan.

Sommige functiegebieden kunnen informatie van externe leveranciers bevatten. SEAT, S.A.

is niet verantwoordelijk voor de juistheid, actualiteit en volledigheid van die informatie, noch voor de eventuele schending van de rechten van derden.

De radiozenders en eigenaars van de gegevensdragers en audiobronnen zijn verantwoordelijk voor de informatie die ze uitzenden.

Houd er rekening mee dat de ontvangst van het radiosignaal gehinderd kan worden door parkeergarages, tunnels, hoge gebouwen, bergen of de werking van andere elektrische apparaten zoals laders.

Ook folies en stickers met een metaallaag op de antenne of ruiten kunnen de ontvangst belemmeren.

#### ⚠ ATTENTIE

**De centrale computer van de infotainment is verbonden met de regelapparaten in de wagen. Daarom is er een ernstig gevaar voor ongevallen of letsels indien de centrale computer verkeerd wordt gerepareerd, uit- of ingebouwd.**

- Vervang de centrale computer nooit door een andere computer die is gerecycled of uit een voertuig aan het eind van zijn levensduur komt.
- De centrale computer mag enkel worden gerepareerd, uit- en ingebouwd in een gespecialiseerde werkplaats. SEAT raadt u

aan om daarvoor een SEAT-dealer te raadplegen.

### ATTENTIE

De af fabriek gemonteerde radio met geïntegreerde software is verbonden met de regelapparaten in de wagen. Daarom is er een ernstig gevaar voor ongevallen of letsels indien de radio verkeerd wordt gerepareerd, uit- of ingebouwd.

- Vervang de radio nooit door een andere radio die is gerecycled of uit een voertuig aan het eind van zijn levensduur komt.
- De radio mag enkel worden gerepareerd, uit- en ingebouwd in een gespecialiseerde werkplaats. SEAT raadt u aan om daarvoor een SEAT-dealer te raadplegen.

### ATTENTIE

Iedere afleiding van de bestuurder kan een ongeluk en persoonlijk letsel tot gevolg hebben. Het aflezen van informatie op het scherm en de bediening van de infotainment kan de aandacht van het verkeer afleiden en een ongeval veroorzaken.

- Altijd oplettend en met verantwoordelijkheidsbesef rijden.

### ATTENTIE

Het verbinden, plaatsen of verwijderen van een audiobron of gegevensdrager tijdens

het rijden kan de aandacht van het verkeer afleiden en een ongeluk tot gevolg hebben.

### ATTENTIE

Kies de volume-instellingen zo dat u geluidssignalen van buiten (bijv. de sirene van de politie en de brandweer) altijd goed kunt horen.

- Een te hoog volume, ook al is het maar voor korte tijd, kan gehoorschade veroorzaken.

### ATTENTIE

In de volgende omstandigheden kan een noodoproep, telefonische oproep of overdracht van de gegevens niet plaatsvinden of worden onderbroken:

- Wanneer u zich bevindt in gebieden zonder of met beperkte ontvangst van mobiele telefonie of gps. Ook bijv. in tunnels, tussen hoge gebouwen, in garages, lage doorgangen, bergen en dalen.
- Wanneer in gebieden met voldoende ontvangst van mobiele telefonie of gps het telefoonnetwerk van de verstrekker van telecommunicatiediensten interferenties vertoont of niet beschikbaar is.
- Wanneer de componenten van de wagen die nodig zijn om noodoproepen of telefonische oproepen uit te voeren of gegevens over te brengen beschadigd zijn, niet wer-

ken of niet beschikken over voldoende elektrische energie.

- Wanneer de batterij van de mobiele telefoon leeg is of een zeer laag peil heeft.

### ATTENTIE

In sommige landen en sommige telefoonnetwerken kan enkel een hulp- of noodoproep plaatsvinden indien een mobiele telefoon is aangesloten op de telefooninterface van de wagen, deze een "ontgrendelde" SIM-kaart heeft met voldoende saldo om te bellen en beschikt over voldoende ontvangst.

### ATTENTIE

Neem de gebruiksaanwijzing van de fabrikant in acht wanneer u mobiele telefoons, gegevensdragers, externe apparaten, audio- en multimediatronnen gebruikt.

### ATTENTIE

Plaats de verbindingkabels van de externe audiobronnen en apparaten zo dat ze de bestuurder niet hinderen.

### ATTENTIE

Wanneer u een audio- of multimediatron verwisselt of aansluit, kunnen er zich plotse volumeschommelingen voordoen. »

- Verlaag het uitgangsvolume voordat u een audio- of multimedibron verwisselt of aansluit.

### ATTENTIE

Bij gebruik van mobiele telefoons en radio-communicatieapparatuur zonder aansluiting op een buitenantenne kunnen in de wagen de grenswaarden voor elektromagnetische straling worden overschreden, hetgeen een gevaar voor de gezondheid van de bestuurder en andere inzittenden oplevert. Hetzelfde gebeurt als de buitenantenne verkeerd geïnstalleerd is.

- Tussen de antenne van de mobiele telefoon en een actief implantaat, zoals een pacemaker, moet een afstand van minstens 20 centimeter aangehouden worden, omdat mobiele telefoons de werking van deze producten kunnen beïnvloeden.
- De werkende mobiele telefoon mag niet heel dicht bij of direct boven een actief medisch implantaat gehouden worden, bijv. in de borstzak.
- Zet de telefoon onmiddellijk uit indien u vermoedt dat hij storingen veroorzaakt bij een actief implantaat of een ander medisch toestel.

### ATTENTIE

Losse of niet goed bevestigde mobiele telefoons, externe apparaten en accessoires kunnen bij een plotselinge rij- of remma-

noeuve en bij een ongeval door het interieur worden geslingerd.

- Zet de mobiele telefoons, externe apparaten en accessoires goed vast buiten het bereik van de airbags of berg ze veilig op.

### ATTENTIE

De middenarmsteun kan de bewegingsvrijheid van de armen van de bestuurder belemmeren en daardoor ongevallen en zware verwondingen veroorzaken.

- Houd het opbergvak van de middenarmsteun steeds gesloten tijdens het rijden.

### ATTENTIE

Indien de lichtomstandigheden onvoldoende zijn en het scherm beschadigd of vuil is, kan het zijn dat de aanwijzingen en informatie getoond op het scherm niet goed leesbaar zijn.

- De aanwijzingen en informatie op het scherm mogen nooit aanleiding zijn tot het nemen van grotere risico's. Ondanks het scherm moet de bestuurder te allen tijde opmerkzaam blijven.

### ATTENTIE

De radiozenders kunnen waarschuwingen over gevaren of rampen uitzenden. In de volgende omstandigheden worden die waarschuwingen niet ontvangen of uitgezonden:

- Wanneer u zich bevindt in gebieden zonder of met beperkte ontvangst van het radiosignaal. Ook bijv. in tunnels, tussen hoge gebouwen, in garages, lage doorgangen, bergen en dalen.
- Wanneer in gebieden met voldoende ontvangst van het radiosignaal de frequentiebanden van de radiozender interferenties vertonen of niet beschikbaar zijn.
- Wanneer de luidsprekers of onderdelen van de wagen die nodig zijn voor de ontvangst van radio beschadigd zijn, niet werken of niet over voldoende elektrische energie beschikken.
- Wanneer de infotainment is uitgeschakeld.

### ATTENTIE

De mobiele telefoons op plaatsen met explosiegevaar geheel uitschakelen!

### ATTENTIE

De rijadviezen en verkeerstekens die het navigatiesysteem geeft kunnen afwijken van de huidige situatie.

- De verkeerstekens, signalatiesystemen, verkeersregels en plaatselijke omstandigheden hebben voorrang op de rijadviezen en aanwijzingen van het navigatiesysteem.
- Snelheid en rijstijl aanpassen aan het weer, het wegdek, het zicht en de verkeersomstandigheden.

- Bepaalde omstandigheden kunnen de oorspronkelijk geplande rijtijd en traject naar de bestemming aanzienlijk verlengen of de navigatie naar die bestemming zelfs tijdelijk verhinderen, bijvoorbeeld indien een weg wordt afgesloten voor het verkeer.

### Let op

Op plaatsen waar bijzondere voorschriften gelden of waar het gebruik van mobiele telefoons verboden is, moeten de mobiele telefoons altijd uitgeschakeld worden. De door de ingeschakelde mobiele telefoon afgegeven straling kan interferenties bij gevoelige technische en medische apparatuur veroorzaken. Dit kan een storing of beschadiging van de apparatuur tot gevolg hebben.

### Let op

Door een te luide of vervormde weergave kunnen de luidsprekers worden beschadigd.

## Overzicht en bedieningselementen

### Connect System

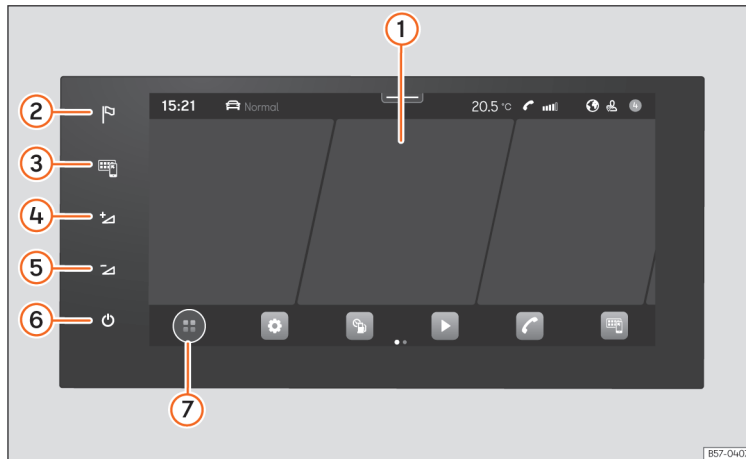

B57-0407

**Afb. 124** Overzicht bedieningselementen.

- ① Aanraakscherm. Via het scherm kunnen de functies van de infotainment worden gebruikt.
- ② Menu Navigatie » pag. 188
- ③ Menu Full Link » pag. 172
- ④ Volume verhogen.
- ⑤ Volume verlagen.
- ⑥ Infotainment inschakelen/uitschakelen.
- ⑦ HOME-knop.

⌘: hoofdmenu met weergaven van widgets.

⊞: hoofdmenu in rastermodus.



## Mediasysteem

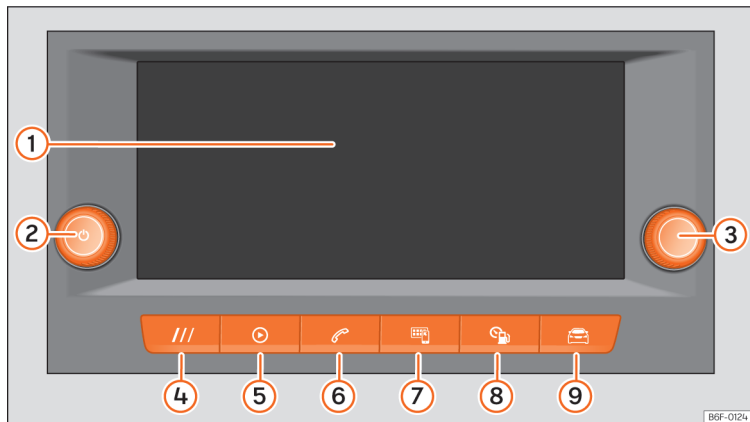

**Afb. 125** Overzicht: informatie- en bedieningseenheid in de versie van 8,25 inch.

- ① Aanraakscherm. Via het scherm kunnen de functies van de infotainment worden gebruikt.
- ② Draai-/drukknop (om het volume van de infotainment in te stellen en deze in/uit te schakelen).
- ③ Draai-/drukknop (om te zoeken en selecteren).
- ④ Knop HOME (om de startpagina te openen).
- ⑤ Radio/Multimedia » pag. 181
- ⑥ Telefoon » pag. 196
- ⑦ Full Link » pag. 172
- ⑧ Informatie over de wagen » pag. 96
- ⑨ Wageninstellingen » pag. 97

### Algemene bedieningsaanwijzingen

#### Gebbruiksaanwijzing

- De infotainment heeft enkele seconden nodig om het systeem volledig te starten. Tijdens die periode reageert het niet op de invoer. Tijdens het starten van het systeem wordt enkel het beeld van de achteruitrijcamera getoond.
- De weergave van alle aanwijzingen en de uitvoering van de functies hebben enkel plaats wanneer het starten van het infotainmentsysteem is afgerond. Hoe lang het starten van het systeem duurt hangt af van het aantal functies van de infotainment; de duur kan langer dan normaal zijn bij zeer hoge of zeer lage temperaturen.
- Wanneer u de infotainment en overeenkomstige accessoires gebruikt, bijv. koptelefoons, houdt dan rekening met de specifieke normen van het land en de wettelijke bepalingen.
- Voor sommige functies van de infotainment zijn een actieve gebruikersaccount van SEAT CONNECT en een internetverbinding voor de auto nodig. De overdracht van gegevens mag niet beperkt zijn om de functies uit te voeren.
- Om de infotainment te gebruiken, volstaat het om licht te drukken op een toets of het scherm even aan te raken.
- Voor een correcte werking van het infotainmentsysteem moet het ingeschakeld zijn en moeten de tijd en datum van de auto correct zijn ingesteld.
- Indien een functietoets ontbreekt op het scherm, gaat het niet om een defect maar om de specifieke uitrusting van het land of de versie.
- Een aantal functies van de infotainment kunnen enkel geselecteerd worden wanneer het voertuig stilstaat. In sommige landen kan de keuzehendel ook in parkeerstand **P** of neutrale stand **N** staan. Dit is geen storing maar is met het oog op de naleving van de wettelijke bepalingen.
- In een aantal landen gelden beperkingen betreffende het gebruik van toestellen met Bluetooth®-technologie. Informatie hiervoor is verkrijgbaar bij de lokale autoriteiten.
- Indien u de accu van 12 volt loskoppelt, schakel het contact dan eerst in voordat u de infotainment weer aanzet.
- Door veranderingen in de instellingen kunnen weergaven op het beeldscherm afwijken en kan het infotainmentsysteem zich deels anders gedragen dan in dit instructieboekje wordt beschreven.
- Laat de reparaties en wijzigingen aan de infotainment enkel uitvoeren in een gespecialiseerde werkplaats. SEAT raadt u aan om daarvoor een SEAT-dealer te raadplegen.
- Het gebruik van een mobiele telefoon in het interieur van de wagen kan bijgeluiden in de luidsprekers veroorzaken.
- In sommige landen gaat de infotainment automatisch uit wanneer de motor is uitgeschakeld en het laadpeil van de 12 V-accu laag is.
- In sommige wagens met parkeerhulp wordt bij het inschakelen van de achteruitversnelling en het openen van de portieren het volume van de audiobron automatisch verlaagd. De verlaging van het volume kan worden ingesteld.
- Informatie over de inbegrepen software en over de licentievoorwaarden kan worden geraadpleegd in **Instellingen > Copyright**.
- Indien u de auto verkoopt of uitleent, let er dan op dat alle opgeslagen gegevens, bestanden en instellingen gewist zijn en dat externe audiobronnen en gegevensdragers zijn weggehaald.

#### Let op

U vindt meer informatie en tips voor het gebruik van de infotainment in het menu **Help**.

## Startscherm HOME

In de informatie- en bedieningseenheid kunt u de weergaven en voorstelling op het startscherm configureren, of de fabriekssjablonen voor het formaat gebruiken.

Indien een pictogram ontbreekt, gaat het niet om een fout maar om de specifieke uitrusting van het land of systeem.

De volgende menu's kunnen in de vorm van een pictogram worden opgenomen op het startscherm:

### Hoofdmenu's op het startscherm

 Navigatie » pag. 188

 Radio » pag. 181, Multimedia » pag. 185

 Telefoon » pag. 196

 Full Link » pag. 172

 Instellingen » pag. 162

 Wagen » pag. 97

 Gegevens » pag. 96

 Airconditioning » pag. 147

 Klank

 Gebruikers

 Store

 Juridische aspecten

 Help

## De infotainment bedienen

Voer de functies en instellingen uit met de bedieningselementen van de infotainment.

Naargelang de uitrusting beschikt de infotainment over verschillende bedieningselementen:

- Aanraakscherm.
- Aanraakdelen buiten het scherm, bijvoorbeeld Volume (+ -).
- Functietoetsen, bijvoorbeeld **RADIO** of **MEDIA**.

### Menu Help

Er wordt informatie getoond over de werking van het infotainmentsysteem en praktische tips.

- Druk op  Help.

### Infotainment inschakelen en uitschakelen

De infotainment wordt aangezet bij inschakeling van het contact, tenzij deze eerder handmatig werd uitgezet.

De infotainment wordt ingeschakeld met het laatst ingestelde volume, voor zover het vooraf geselecteerde maximale inschakelvolume niet wordt overschreden.

De infotainment wordt automatisch uitgezet wanneer het bestuurdersportier wordt geopend, indien het contact eerder werd uitgegeschakeld.

### Objecten verplaatsen en het volume regelen

Verplaats objecten op het scherm om instellingen aan te passen, bijvoorbeeld met schuifknoppen of om de gebieden van een menu te verzetten.

Naargelang de uitrusting kunt u menu's en weergaven personaliseren.

### Afbeeldingen of kaarten vergroten en verkleinen

*Tip: gebruik uw duim en wijsvinger.*

- Druk met beide vingers tegelijk op de kaart en laat ze op het scherm.
- Om de weergaven te vergroten, haalt u uw vingers langzaam uit elkaar. Om de weergaven te verkleinen, brengt u uw vingers langzaam bij elkaar.

»

## Let op

Indien u de infotainment handmatig aanzet met uitgeschakeld contact, gaat deze automatisch uit na ongeveer 30 minuten.

## De infotainment personaliseren

Personaliseer de menu's en weergaven van de infotainment om snel toegang te krijgen tot uw favoriete of vaak gebruikte functies.

Het hoofdmenu bevat functietoetsen om alle toepassingen van het infotainmentsysteem te openen.

### Snelkoppelingen personaliseren

Onderaan op het scherm vindt u de snelkoppelingen naar de functies van het systeem dat u kunt personaliseren. Elimineer, vervang of verander de volgorde via de configuratie.

- Houd uw vinger op een van de pictogrammen (of druk op + van een lege positie) om een extra venster te tonen.
- Selecteer een van de pictogrammen op de toepassingsbalk.
- Druk op X om een pictogram te verwijderen.
- Druk op een pictogram van het extra venster om de waarde te vervangen.

- Houd uw vinger op een van de pictogrammen en sleep het naar de gewenste positie.
- Om de bewerkingsmodus te sluiten, drukt u op X in het extra venster of op .

## Let op

De balk met snelkoppelingen kan niet worden bewerkt tijdens het rijden.

## Instellingen (systeem en klank)





De selectie van mogelijke instellingen varieert volgens het land, het apparaat en de uitrusting van de wagen.

### De instellingen wijzigen





De betekenis van de volgende symbolen geldt voor alle systeem- en klankinstellingen.

De wijzigingen worden automatisch toegepast bij het sluiten van een menu.

### Symbool en betekenis

	De instelling is geselecteerd en geactiveerd of ingeschakeld.
	De instelling is niet geselecteerd, gedeactiveerd of uitgeschakeld.
	Een uitrolmenu openen.
	Een instellingswaarde verhogen.

### Symbool en betekenis

	Een instellingswaarde verlagen.
	Stapsgewijs teruggaan.
	Stapsgewijs vooruitgaan.
	Een instellingswaarde traploos wijzigen met de schuifknop.

### Klankinstellingen

De klankinstellingen openen: druk op 

#### Klank

De klankinstellingen kunnen de volgende functies, informatie en opties hebben:

- Equalizer
- Positie
- Instellingen

### Systeeminstellingen

De instellingen van het systeem openen: druk op  **Instellingen**.

In de systeeminstellingen kunnen de volgende functies, informatie en opties beschikbaar zijn:

- Beeldscherm
- Tijd en datum
- Spraak
- Extra toetsenbordtalen

- Eenheden
- Spraakbediening
- Wifi
- Dataverbinding
- Mobiele apparaten beheren
- Fabriekinstellingen herstellen
- Systeeminformatie
- Copyright
- Configuratiehulp

## Het volume van externe audiobronnen aanpassen

Als u het volume voor het afspelen van een externe audiobron wilt verhogen, verlaag dan vooraf het volume in het infotainmentsysteem.

Als de externe audiobron **te zacht** wordt weergegeven, verhoogt u eerst het **uitgangsvolume** van de externe audiobron. Als dat niet afdoende is, het **ingangsvolume** op **middel** of **hoog** zetten.

Als de aangesloten externe audiobron **te hard** of **vervormd** wordt weergegeven, verlaagt u eerst zo ver mogelijk het **uitgangsvolume** van de externe audiobron. Als dat niet afdoende is, het **ingangsvolume** op **middel** of **laag** zetten.

## Het scherm reinigen

Verwijder hardnekkig vuil voorzichtig en zonder agressieve reinigingsmiddelen te gebruiken. Om het scherm te reinigen, wordt het aanbevolen dat:

- De infotainment is uitgeschakeld.
- Een schone, zachte en met water bevochtigde doek wordt gebruikt » pag. 312.
- Bij hardnekkig vuil: maak het vuil zacht door het een nat te maken met een beetje water. Daarna voorzichtig verwijderen met een schone, zachte doek.

### ⓘ VOORZICHTIG

**Indien u het scherm schoonmaakt met ongeschikte reinigingsmiddelen of zonder het nat te maken, kan het beschadigd raken.**

- **Oefen slechts lichte druk uit bij het schoonmaken.**
- **Gebruik geen agressieve reinigingsmiddelen of producten die oplosmiddelen bevatten. Dergelijke producten kunnen het apparaat beschadigen en het scherm "donker maken".**

## Geregistreerde handelsmerken, licenties en auteursrechten

### Geregistreerde handelsmerken en licenties

Bij bepaalde termen in dit instructieboekje staat het symbool ® of ™. Deze symbolen geven aan dat het gaat om een handelsmerk of geregistreerd handelsmerk. De afwezigheid van dit symbool betekent echter niet noodzakelijk dat de term in kwestie vrij gebruikt kan worden.

Andere productbenamingen zijn geregistreerde handelsmerken of handelsmerken bij de respectievelijke houders van de rechten.

- Vervaardigd onder licentie van Dolby Laboratories. Dolby en het symbool van dubbele D zijn handelsmerken van Dolby Laboratories.
- Vervaardigd onder licentie van Dolby Laboratories. Dolby, Pro Logic en het symbool van dubbele D zijn handelsmerken van Dolby Laboratories.
- Android Auto™ is een gecertificeerd merk van Google Inc.
- Apple CarPlay™ is een gecertificeerd merk van Apple Inc.
- Bluetooth® is een geregistreerd merk van Bluetooth® SIG, Inc. iPod®, iPad® en iPhone® zijn handelsmerken van Apple Inc. »

- MirrorLink® en het MirrorLink-logo zijn gecertificeerde merken van Car Connectivity Consortium LLC.
- Windows® is een geregistreerd merk van Microsoft Corporation, Redmond, USA.
- De technologie en octrooien voor codering van audio MPEG-4 HE-AAC hebben een licentie van Fraunhofer IIS.
- Dit product wordt beschermd door bepaalde industriële- en intellectuele-eigendomsrechten van Microsoft Corporation. Het gebruiken of in de handel brengen van technologie van dit type buiten de configuratie van dit product is niet toegestaan zonder de licentie van Microsoft of een erkend filiaal van Microsoft.

## Auteursrechten

In het algemeen worden de audio- en videobestanden die zijn opgeslagen op gegevensdragers en audiobronnen beschermd door de intellectuele eigendom volgens de nationale en internationale bepalingen die in elk geval van toepassing zijn. Neem de wettelijke voorschriften in acht!

## Technische gegevens

### Radio met geïntegreerde hardware (8,25")<sup>1)</sup>

De af fabriek gemonteerde radio met geïntegreerde hardware bevat specifieke componenten van het land en de software voor de connectiviteit en voor de uitvoering van auto-, comfort- en infotainmentfuncties.

De overeenkomstige aanwijzingen worden op het scherm van de radio getoond en deels op het instrumentenpaneel.

- Capacitief kleurenscherm:
  - Versie van 8,25 inch, TFT, WVGA: 1082 x 480 pixels.
  - Aanraakbediening via het apparaatscherm, draai-/drukknop, menuknop en toetsen van het multifunctiestuurwiel.

### Centrale computer van de informatie- en bedieningseenheid (9,2")<sup>2)</sup>

De af fabriek gemonteerde centrale computer bevat specifieke componenten van het land en de software voor de connectiviteit en voor de uitvoering van wagen-, comfort- en infotainmentfuncties.

De overeenkomstige aanwijzingen worden op het scherm van de informatie- en bedieningseenheid getoond en deels op het instrumentenpaneel.

- Capacitief kleurenscherm:
- Bediening van het apparaat met:
  - Aanraakdelen Aanraakbediening.
  - Toetsen op het multifunctiestuurwiel.
  - Naderingssensoren (herkenning van de bestuurders- en bijrijderszijde, gebarencontrole).

## Wagen- en comfortfuncties

- Instellingen van de bestuurdershulpsystemen.
- Instellingen van de verwarming en airconditioning.
- Instellingen van de functies van lichten en zichtbaarheid.
- Instellingen van de comfortfuncties.
- Instellingen van de parkeren en manoeuvreren.

<sup>1)</sup> Benaming van het apparaat: Mediasysteem.

<sup>2)</sup> Benaming van het apparaat: Connect System.

## Soundsysteem

### Basisuitrusting:

De af fabriek geleverde infotainment is als volgt uitgerust:

- Luidsprekers op verschillende locaties en met verschillende vermogens (watt).
- Interne versterker naargelang het systeem:
  - 4 luidsprekers: 2 x 20 W.
  - 6 luidsprekers: 4x 20 W.
- Instellingsopties:
  - Equalizer, naargelang het systeem:
    - 4 luidsprekers: hogen, midden, bassen.
    - 6 luidsprekers: 5 frequentiebanden of vooraf gedefinieerde instellingen.
  - Klankverdeling, naargelang het systeem:
    - 4 luidsprekers: Balans (links / rechts).
    - 6 luidsprekers: Balans + fader (links / rechts / voor / achter).
  - Optimalisering van de klank volgens zones (geldig voor systeem met 6 luidsprekers):
    - Handmatig (bestuurder en alle).
    - Automatisch volgens de gebruikte stoelen.

### Optioneel soundsysteem

De infotainment kan als volgt worden uitgebreid met een optioneel soundsysteem:

- 7 luidsprekers op verschillende locaties en met verschillende vermogens (watt).
- Externe versterker (ethernet of CAN, afhankelijk van het infotainmentsysteem van 300 W), die de audiosignalen verzonden door de centrale computer verwerkt.
- Bekrachtiging van de kanalen van de luidspreker via de eindfasen klasse AB.
- Verwerking van het audiosignaal in digitale interne signaalverwerker (DSP).
- Onafhankelijke subwoofer in de bagageruimte.
- Instellingsopties:
  - Equalizer gebruiker: 5 banden.
  - Klankverdeling: Balans + fader (links / rechts / voor / achter).
  - Optimalisering van de klank volgens zones:
    - Handmatig (bestuurder, voor en alle).
    - Volume van de subwoofer.

## Connectiviteit

### Wifi

- Wifi volgens IEEE 802.11 b/g/n.
- Overdracht bij 2,4 GHz en 5 GHz (afhankelijk van het land).

- Apple CarPlay en Android Auto via wifi.
- Verbinding van maximaal 8 Wifi-apparaten tegelijk.
- **Mediasysteem:**
  - enkel toegangspunt van 5 GHz voor Full Link Wireless.
- **Connect System:**
  - Toegangspunt
  - Tethering.
  - Vereenvoudigd koppelingsproces via WPS of QR-code.

### Bluetooth®-profielen

Er kunnen maximaal twee mobiele apparaten op de handsfree Bluetooth® worden aangesloten en een derde op de Bluetooth® als muziekspeler.

Wanneer een mobiele telefoon wordt aangesloten op het systeem voor telefoonbediening worden de gegevens via een van de Bluetooth®-profielen uitgewisseld.

- **Handsfree-profiel (HFP):** met het HFP-profiel kunnen de gesprekken worden beheerd via het infotainmentsysteem.
- **Audio-profiel (A2DP):** dit profiel maakt de overdracht van audio in stereokwaliteit mogelijk. Deze functie kan bovendien de aansluiting van bijkomende profielen vereisen voor het beheer en de controle van de weergave.
- **Profiel van download telefoonboek (PBAP):** hiermee kunt u de contacten uit het »

telefoonboek van de mobiele telefoon downloaden.

- **Berichtenprofiel (MAP):** hiermee kunnen de korte berichten (sms) en e-mails worden gedownload en gesynchroniseerd.



## Dataoverdracht

### SEAT CONNECT

#### Inleiding tot thema



Voor het gebruik moet SEAT CONNECT eerst online worden geactiveerd door een SEAT CONNECT-contract af te sluiten met SEAT S.A., waarvoor de gebruiksduur beperkt is naargelang het land in kwestie.

Zowel de servicepakketten van SEAT CONNECT aangeboden door SEAT als de individuele diensten kunnen aangepast, geannuleerd, gedeactiveerd, opnieuw geactiveerd, hernoemd en uitgebreid worden, ook zonder voorafgaande kennisgeving.

Op <https://my.seat> kunt u het gebruikersaccount creëren, en de beschrijving van diensten en meer informatie raadplegen.

De uitvoering en beschikbaarheid van de diensten en van de servicepakketten van SEAT CONNECT kunnen variëren volgens het land, het voertuig, de uitrusting en connectiviteit.

#### Connectiviteitsstatus

 (wit)	Volledige connectiviteit, alle diensten actief
 (grijs)	Beperkte connectiviteit, sommige diensten zijn mogelijk niet beschikbaar.
zonder pictogram	Zonder connectiviteit, geen diensten beschikbaar.

De spraakherkennings- en zoektechnologie van SEAT CONNECT kan geen resultaten herkennen en aanbieden voor alle woorden.

Er zijn diensten van SEAT CONNECT waarvoor het verplicht is zich te registreren, voor andere diensten is dat niet noodzakelijk.

#### Beschrijving van de diensten

Voordat u de diensten van SEAT CONNECT uitvoert, moet u hun beschrijving lezen en in acht nemen. De beschrijvingen worden wanneer nodig bijgewerkt en zijn online beschikbaar op <https://my.seat>.

- Gebruik steeds de meest actuele versie van de beschrijving van de diensten.

#### ATTENTIE

**In gebieden met beperkt signaal van mobiele telefonie en gps kan niet gebeld worden (ook geen noodoproepen) en kunnen geen gegevens worden overgebracht. Ga indien mogelijk naar een andere plek.**

#### VOORZICHTIG

**De wagen kan beschadigd raken door factoren waarvoor SEAT, S.A. geen controle heeft, zoals:**

- Verkeerd gebruik van het mobiele apparaat.
- Gegevensverlies tijdens de overdracht.
- Ongeschikte of defecte toepassingen van derden.
- Kwaadaardige software op opslagmedia, computers, tablets of mobiele telefoons.

#### Servicepakket

De initiële toewijzing van diensten die hier wordt getoond komt overeen met de derde generatie van SEAT CONNECT-diensten en stelt het maximale aanbod van diensten voor. Het maximaal mogelijke aanbod is enkel beschikbaar in een aantal wagenmodellen. Tijdens de levensduur van de wagen kan de hier getoonde toewijzing veranderen.

Na activering van het beheer van diensten in de infotainment kunt u raadplegen of de wagen beschikt over diensten en welke dat zijn.

In sommige landen en in het geval van een verlenging van het contract kunnen de aangeboden diensten anders gecombineerd worden dan hier aangegeven. Ze kunnen ook variëren volgens het bouwjaar van de wagen. »

De vermelde diensten komen overeen met de derde generatie van SEAT CONNECT.

### Diensten en functies van SEAT CONNECT die niet geactiveerd kunnen worden

De volgende diensten werken ook zonder activering van SEAT CONNECT:

- Publieke noodoproepservice.
- Privacymodus.
- Juridische aspecten.

### Diensten van SEAT CONNECT

De diensten van SEAT CONNECT zijn:

- Privénoodoproep
- Openbare noodoproep
- Pechoproep
- Klantenservice
- Planning van service-afspraken
- Online update van het systeem
- Personalisering
- Inschakeling van SEAT CONNECT
- Privémodus (uitschakeling van diensten)
- Gebruiker verwijderen / Fabrieksinstellingen herstellen
- Interieurvoorverwarming op afstand
- Openen op afstand
- Claxon en knipperlichten
- Wagenstatus incl. portieren en lichten

- Rijgegevens
- Rapport van de wagenstatus
- Melding van alarmsysteem
- Zonemelding
- Snelheidsmelding
- Online update van kaarten
- Zoeken van interessante punten
- Tankstations
- Online verkeersinformatie
- Parkeerplaatsen
- Online update van de infotainment
- Online routeberekening
- Informatie over risico's
- Dicteren
- Natuurlijke spraakbediening voor reisdoelen en adressen
- Online radio
- Online media
- Online route importeren
- Online reisdoel importeren
- Interieurvoorventilatie op afstand
- Parkeerstand
- Privacymodus
- Juridische aspecten

### SEAT CONNECT-diensten voor hybride wagens

Enkel beschikbaar in elektrische en hybride wagens.

- Klimatisering op afstand
- E-manager
- Vertrektijden
- plus alle diensten van SEAT CONNECT uit het vorige gedeelte »» pag. 168.

### Individuele opties van SEAT CONNECT

- Applicaties van Winkelen in auto. Deze applicaties kunnen rechtstreeks worden aangeschaft en geïnstalleerd in de infotainment via Winkelen in auto.
- Full Link.
- Datapakketten. Tarieven van gegevensverbruik voor gebruik van de online functies, bijvoorbeeld 2 GB per maand.

#### Let op

- **De publieke noodoproepservice is beschikbaar onafhankelijk van aanmelding in de infotainment.**
- **Om applicaties van Winkelen in auto te kunnen personaliseren en kopen, dient u zich te registreren in de infotainment. De wagen hoeft echter niet te worden geactiveerd op een account van SEAT CONNECT.**

## Activering van SEAT CONNECT en S-PIN

### Inschakeling van SEAT CONNECT

De volgende stappen zijn vereist om SEAT CONNECT te activeren (inclusief registratie):

- Maak een gebruikersaccount aan op <https://my.seat> of rechtstreeks via de infotainment, in het menu Gebruikersbeheer.
- Doe de aanvraag van SEAT CONNECT en activeer deze.
- Voeg de wagen toe aan uw gebruikersaccount.
- Voer een bewijs van eigendom in.
- Voer een bewijs van identiteit in. Dit is enkel nodig indien u SEAT CONNECT-diensten moet uitvoeren die relevant zijn voor de veiligheid.
- U kunt dit activeren op <https://my.seat> of rechtstreeks via de infotainment. Voor activering via de infotainment gaat u als volgt te werk:

9,2" **HOME > Gebruikersbeheer > Hoofdgebruiker worden.**

8,25" **MENU > Instellingen > SEAT Connect > Registratie**

Volg de overige aanwijzingen en de informatie die in de infotainment wordt getoond. Tij-

dens de activering wordt u mogelijk gevraagd om een S-PIN aan te maken.

### Optie van update

Infotainment van 9,2"	ja
Infotainment van 8,25"	ja
Portaal van SEAT CONNECT	ja
Applicatie van SEAT CONNECT	ja

Meer informatie op <https://my.seat/faqs>.

### S-PIN

De S-PIN is een reeks cijfers die geselecteerd kunnen worden bij de registratie van SEAT CONNECT.

Bij de creatie van de S-PIN moet u eenvoudig te raden numerieke reeksen en bekende geboortedatum vermijden. U kunt de S-PIN wijzigen in de gebruikersaccount van SEAT CONNECT in "Accountinstellingen".

De S-PIN is bijvoorbeeld nodig om uw gebruikersprofiel te beschermen of om een veiligheidsrelevante SEAT CONNECT-dienst in uw wagen uit te voeren.

Behandel de S-PIN steeds vertrouwelijk. Indien u de S-PIN bekendmaakt aan derden, moet u deze om veiligheidsredenen meteen wijzigen.

## Bewijs van eigendom en van identiteit

Naargelang het infotainmentsysteem wordt de eigendom bewezen met de methode van 2 sleutels of de methode van koppelingscode.

### Infotainmentsysteem van 9,2"

Om de hoofdgebruiker te worden en zo te bewijzen dat u eigenaar van de wagen bent, hebt u beide fysieke wagensleutels nodig. Het bewijs van eigendom heeft plaats in de wagen tijdens de registratie ofwel moet u, indien u reeds een gebruikersaccount van SEAT CONNECT heeft, uzelf aanmelden via de infotainment en dan naar **Gebruikersbeheer** gaan

- Schakel het contact en het infotainmentsysteem in.
- Registreer uzelf in SEAT CONNECT van de infotainment.
- **Ofwel:** open het menu **Gebruikersbeheer > Instellingen > Hoofdgebruiker worden** en volg de instructies.
- Druk op de openingstoets op de eerste wagensleutel.
- Druk op de openingstoets op de tweede wagensleutel.



## Infotainmentsysteem van 8,25"

Om de hoofdgebruiker te worden en zo de eigendom van de wagen te bewijzen, hebt u de koppelingscode nodig die wordt getoond op de portaalsite van SEAT en in de app nadat de auto werd gekoppeld aan uw account (**Mijn garage > Wagen toevoegen > Voorwaarden en privacybeleid van SEAT accepteren**). Het bewijs van eigendom vindt plaats in de wagen: ga naar **Wageninstellingen > SEAT CONNECT > Registratie** en voer de koppelingscode aangetoond op de portaalsite of in de app in.

Nadat de infotainment de radiografische opdrachten heeft verwerkt, is het bewijs van eigendom voltooid. In het SEAT CONNECT-portaal kan de huidige staat worden gecontroleerd.

### Hoe wordt de eigendom aangetoond?

Infotainment van 9,2"	Methode van de 2 sleutels.
Infotainment van 8,25"	Koppelingscode
Portaal van SEAT CONNECT	Dat is niet mogelijk
Applicatie van SEAT CONNECT	Dat is niet mogelijk

### Bewijs van identiteit (SEAT Ident)

Het bewijs van identiteit moet plaatsvinden voordat u veiligheidsrelevante SEAT CONNECT-diensten kunt gebruiken, bijvoorbeeld

het "Openen op afstand". Het bewijs van identiteit kan op twee manieren plaatsvinden:

- Persoonlijk bij uw SEAT-dealer.
- U kunt meer informatie over SEAT Ident raadplegen op het portaal van SEAT CONNECT op <https://my.seat>.

### Wettelijke bepalingen

Tijdens het gebruik van de SEAT CONNECT-diensten wordt online informatie overgebracht en verwerkt via de wagen. Die gegevens kunnen ook (onrechtstreeks) informatie verstrekken over de bestuurder in kwestie, bijvoorbeeld gedrag aan het stuur en locatie. Als overeenkomstsluitende partij in het contract van SEAT CONNECT met SEAT, S.A., moet u garanderen dat tijdens het gebruik van uw wagen door andere bestuurders (bijv. vrienden of familieleden) de bescherming van gegevens en persoonlijke rechten wordt nageleefd. Daarom moet u de bestuurders op voorhand informeren dat de wagen online gegevens overbrengt en ontvangt, en dat u toegang heeft tot die gegevens.

Indien u de verplichting om te informeren niet naleeft, kan dit bepaalde rechten van de inzittenden schenden.

De gebruiker kan op ieder moment de overdracht en verzending van gegevens via de

privacymodus beheren. Voor meer informatie gaat u naar: <https://my.seat/faq>.

### Trackingdiensten: alle inzittenden raadplegen

De trackingdiensten hebben geografische en wagengegevens nodig, bijvoorbeeld om te bepalen of de wagen wordt gebruikt binnen vastgelegde snelheidsbereiken, waar de wagen is geparkeerd en of deze wordt gebruikt binnen een specifiek geografisch gebied. Deze informatie wordt getoond op het portaal van SEAT CONNECT en in de applicatie van SEAT CONNECT.

Voordat u begint te rijden, moet u daarom aan alle inzittenden van de wagen vragen of ze akkoord gaan met de geactiveerde diensten. Is dat niet het geval, dan deactiveert u de dienst in kwestie (indien mogelijk), of mogen de inzittenden geen gebruik maken van de wagen.

### Gps-tracking: aanduiding

Indien in de wagen af fabriek een regelapparaat is gemonteerd dat de geografische positie en actuele rijsnelheid overbrengt, dan heeft de wagen doorgaans deze gps-aanduiding, bijv. in de dakconsole. De afwezigheid van de aanduiding in de wagen garandeert niet dat het regelapparaat de geografische positie en rijsnelheid van de wagen niet overbrengt.

## Persoonsgegevens

SEAT beschermt uw persoonsgegevens en gebruikt ze enkel binnen de wettelijke beperkingen of indien u uw goedkeuring daarvoor heeft gegeven. U vindt gedetailleerde informatie over de verwerking van gegevens met betrekking tot de diensten van SEAT CONNECT in het Privacybeleid, dat toegankelijk is in zijn huidige versie op de website van SEAT.

## Permanente overdracht van de wagen

Indien een andere persoon de wagen aan u heeft overhandigd voor permanent gebruik (bijvoorbeeld indien u een tweedehandsauto koopt), kan het zijn dat SEAT CONNECT reeds geactiveerd is en dat de gebruiker nog steeds toegang heeft tot de geregistreerde gegevens via SEAT CONNECT en bepaalde functies van uw wagen kan controleren.

In de infotainment kunt u raadplegen of uw wagen is toegewezen aan een persoon als hoofdgebruiker. In dat geval kunt u zichzelf registreren als hoofdgebruiker van de wagen en op die manier automatisch de vorige hoofdgebruiker verwijderen. Via de infotainment kunt u ook rechtstreeks de vorige gebruiker permanent verwijderen als hoofdgebruiker en de wagen in offline modus zetten; op die manier wordt zowel de communicatie van uw wagen met de gegevensserver van SEAT, S.A. als de verwerking van de persoons- en wagengegevens beperkt.

## Diensten van SEAT CONNECT uitschakelen

De volgende functies zijn beschikbaar in de infotainment voor het uit- en inschakelen van de SEAT CONNECT-diensten:

- Centrale uit- of inschakeling
- Individuele uit- of inschakeling

U kunt de overeenkomstige diensten opnieuw uitvoeren na annulering van de uitschakeling in de infotainment.

### Let op

**De wettelijk vereiste diensten en hun overdracht van gegevens kunnen niet uitschakeld of gedeactiveerd worden, bijvoorbeeld de publieke noodoproep.**

## Storingsen

Zelfs als voldaan is aan de voorwaarden voor gebruik van de diensten van SEAT CONNECT, kunnen er factoren buiten de controle van SEAT, S.A. zijn die de uitvoering van die diensten beïnvloeden of verhinderen. Die kunnen onder meer zijn:

- Onderhoud, reparatie, deactivering, software-update en technische uitbreiding van de telecommunicatie-apparatuur, satellieten, servers en databases.

- Wijziging van de standaard van mobiele telefonie voor de overdracht van mobiele gegevens door de verstrekker van telecommunicatiediensten, bijvoorbeeld van UMTS naar EDGE of GPRS.

- Uitschakeling van een reeds bestaande standaard van mobiele telefonie door de verstrekker van telecommunicatiediensten.
- Interferentie, verstoring of onderbreking van de ontvangst van het signaal van mobiele telefonie en gps, bijv. rijden met hoge snelheid, zonnestorm, weersinvloeden, topografie, gsm-jammers en intensief gebruik van mobiele telefoon in de radiocellen.
- Wanneer u zich bevindt in gebieden zonder of met beperkte ontvangst van mobiele telefonie of gps. Ook bijv. in tunnels, tussen hoge gebouwen, in garages, lage doorgangen, bergen en dalen.
- Externe informatie van derden beschikbaar met beperkingen, onvolledig of incorrect, bij kaartweergaven.
- Landen en regio's waar SEAT CONNECT niet wordt aangeboden.

## Beheer van diensten

Open de instellingen in **Gebruikers** en ga naar **Privésfeer en diensten**. In wagens uitgerust met infotainment van 9,2" is toegang mogelijk via **Gebruikers > Instellingen >**



## Privémodus (uitschakeling van diensten).

In wagens met infotainment van 8,25" krijgt u toegang via **Instellingen > SEAT Connect > Privésfeer en diensten**. U kunt het volgende doen in de infotainment:

- Raadplegen welke SEAT CONNECT-diensten momenteel beschikbaar zijn in de wagen.
- Het aantal SEAT CONNECT-diensten dat in- of uitgeschakeld is.
- SEAT CONNECT in- of uitschakelen.

Meer informatie vindt u op <https://my.seat>.

## Instellingen van Privésfeer en diensten

De SEAT CONNECT-diensten kunnen afzonderlijk in- en uitgeschakeld worden. Vink daarvoor het vakje voor de betreffende dienst aan of uit. Indien u alle diensten tegelijk wenst uit te schakelen, moet u de optie van privacymodus gebruiken.

## Privacymodus

Hiermee kunt u de diensten uit- of inschakelen afhankelijk van het geselecteerde privacyniveau.



**Positie delen.** De hoofd- en medegebruikers kunnen positiegegevens zien op de portaal-site of in de applicatie van SEAT CONNECT.



**Location**

**Positie gebruiken.** De gegevens van de positie, wagen en gebruiker worden gebruikt voor de diensten.



**Personal**

**Zonder positie.** Enkel de gegevens van de wagen en de gebruiker worden gebruikt voor de diensten.



**Incognito**

**Maximale privésfeer.** De diensten zijn uitgeschakeld. Enkel de diensten die om juridische redenen vereist zijn maken gebruik van gegevens.

De instellopties zijn niet beschikbaar in alle markten noch in alle wagenmodellen.



**Let op**

**Ook indien u alle diensten van SEAT CONNECT uitschakelt, kan de OCU gegevens blijven overbrengen.**

## Full Link

### Inleiding tot thema

Met Full Link kunt u de inhoud en functies getoond op de mobiele telefoon weergeven en gebruiken op het infotainmentscherm.

Daarvoor moet de mobiele telefoon via een USB-interface verbonden zijn met de infotainment.

Sommige technologieën kunnen ook via Wireless Full Link worden gebruikt met behulp

van de Bluetooth®-interface en een Wifi-verbinding.

### De volgende technologieën kunnen beschikbaar zijn:

- Apple CarPlay™
- Android Auto™
- MirrorLink®

De beschikbaarheid van de technologieën, inclusief Full Link, hangt af van het land en de gebruikte mobiele telefoon.

U vindt meer informatie op de website van SEAT ([www.seat.com](http://www.seat.com)).

### Hoofdmenu Full Link openen

De navigatie naar het hoofdmenu van Full Link hangt af van het gebruikte infotainmentsysteem.

- Druk op Full Link.

### Wireless Full Link configureren

Om Wireless Full Link te kunnen gebruiken, moet u de mobiele telefoon eerst koppelen aan de infotainment. Ga daarvoor als volgt te werk:

Een mobiele telefoon voor het eerst aansluiten.

- Ontgrendel de mobiele telefoon.

- Schakel de Wifi-ontvangst en Bluetooth® op de mobiele telefoon in.
- Verbind de mobiele telefoon met een USB-kabel of via Bluetooth® met de infotainment.
- Ga naar het hoofdmenu Full Link indien het niet automatisch verschijnt.
- Selecteer de gewenste mobiele telefoon en technologie.
- Bevestig de autorisatievragen op de mobiele telefoon om de vereiste toestemmingen te geven aan de infotainment.
- Onderbreek de USB-verbinding en maak opnieuw verbinding met de infotainment via Wifi of Bluetooth®. Wireless Full Link is nu geconfigureerd.

De koppeling is voltooid. De aangesloten mobiele telefoon kan vanaf nu ook Wireless Full Link gebruiken zonder USB-verbinding.

Indien tijdens het verbindingsproces pop-up-menu's afgewezen worden, zal Wireless Full Link niet beschikbaar zijn. In dat geval beveelt SEAT aan om de apparaten te verwijderen in de instellingen van de telefoon en in de infotainment, en om dan het verbindingsproces opnieuw te starten.

### ATTENTIE

**Gebruik van applicaties tijdens het rijden kan de aandacht van het verkeer afleiden. Iedere afleiding van de bestuurder kan een**

**ongeluk en persoonlijk letsel tot gevolg hebben.**

- **Altijd oplettend en met verantwoordelijkheidsbesef rijden.**

### ATTENTIE

**Applicaties die niet geschikt zijn of onjuist worden gebruikt kunnen schade aan de auto, ongevallen en ernstige verwondingen veroorzaken.**

- **Voorkom verkeerd gebruik van de mobiele telefoon en de bijbehorende applicaties.**
- **Nooit wijzigingen aan de applicaties aanbrengen.**
- **De gebruiksaanwijzing van de mobiele telefoon in acht nemen.**

### VOORZICHTIG

**SEAT wijst iedere aansprakelijkheid af voor schade aan de auto als gevolg van het gebruik van applicaties van slechte kwaliteit of defecte applicaties, onvoldoende programmering van de applicaties, onvoldoende netwerkdekking, verlies van gegevens tijdens de overdracht of verkeerd gebruik van de mobiele telefoons.**

### Let op

- **Wireless Full Link is mogelijk niet compatibel met alle technologieën.**

- **De Wireless Full Link (Android Auto™ en Apple CarPlay™) wordt gedeactiveerd in landen waarin de voorschriften inzake radiofrequenties zijn werking niet toestaan.**

## Applicaties (apps)

Met SEAT Full Link kunt u de weergave van de inhoud van applicaties van SEAT en andere leveranciers geïnstalleerd op de mobiele telefoon overbrengen naar het infotainmentscherm.

In het geval van applicaties van andere leveranciers kunnen er problemen met de compatibiliteit zijn.

De applicaties, hun gebruik en de nodige verbinding van de mobiele telefoon kunnen betalend zijn.

Het aanbod van applicaties kan erg gevarieerd zijn en applicaties kunnen ontwikkeld zijn voor een specifiek voertuig of land. De inhoud en het volume van de applicaties en de bedrijven die ze aanbieden kunnen variëren. Sommige applicaties hangen bovendien af van de beschikbaarheid van de diensten van derden.





Er kan niet worden gegarandeerd dat alle aangeboden applicaties werken op alle mobiele telefoons noch met alle besturingssystemen.



De applicaties aangeboden door SEAT kunnen zonder voorafgaande kennisgeving worden gewijzigd, geannuleerd, gedeactiveerd, opnieuw geactiveerd en uitgebreid.

Om afleiding van de bestuurder te voorkomen, kunnen tijdens het rijden alleen gecertificeerde applicaties worden gebruikt.

### Symbolen en instellingen van Full Link

-  Om meer informatie te tonen
-  Om het menu Instellingen Full Link te openen.
-  Om de Apple CarPlay-technologie te selecteren.
-  Om de Android Auto™-technologie te selecteren.
-  Om de MirrorLink®-technologie te selecteren.

### Apple CarPlay™

Voor het gebruik van Apple CarPlay gelden de volgende vereisten:

- De iPhone™ **moet** compatibel zijn met Apple CarPlay™.
- De spraakbediening (Siri™) **moet** actief zijn op de iPhone™.

- Apple CarPlay™ **moet** zonder beperkingen geactiveerd zijn in de instellingen van de iPhone™.
- De iPhone™ **moet** verbonden zijn met het infotainmentsysteem via een USB-aansluiting. Enkel USB-aansluitingen met dataoverdracht zijn geschikt voor het gebruik van Apple CarPlay™.
- De gebruikte USB-kabel **moet** een originele kabel van Apple™ zijn.

*Apple CarPlay™ Wireless:* ook op de iPhone™ moeten Bluetooth® en WiFi geactiveerd zijn.

### Verbinding tot stand brengen

Wanneer u voor het eerst een iPhone™ aansluit, volg dan de instructies op het scherm van het infotainmentsysteem en de iPhone™.

Er moet worden voldaan aan de gebruikseisen van Apple CarPlay™.

Start Apple CarPlay™:

- Druk op  **Full Link** om naar het hoofdmenu Full Link te gaan.
- Druk op Apple CarPlay™ om de verbinding met de iPhone™ tot stand te brengen.

### Verbinding beëindigen

- In modus Apple CarPlay™ drukt u op het **SEAT**-pictogram om het hoofdmenu Full Link te openen.

- Druk op **X** om de actieve verbinding te verbreken.

De voorstelling van de functietoetsen op het scherm kan variëren.

### Bijzonderheden

Bij een actieve verbinding van Apple CarPlay™ gelden de volgende bijzonderheden:

- De Bluetooth®-verbindingen tussen de iPhone™ en het infotainmentsysteem zijn niet mogelijk.
- Indien er een actieve Bluetooth®-verbinding is, wordt die automatisch verbroken.
- De telefoonfuncties kunnen enkel worden gebruikt via Apple CarPlay™. De beschreven functies voor de infotainment zijn niet beschikbaar.
- De aangesloten iPhone™ kan niet worden gebruikt als multimediascherm in het hoofdmenu Media.
- De interne navigatie en navigatie van Apple CarPlay™ kunnen niet tegelijk worden gebruikt. De laatst gestarte route onderbreekt de eerder actieve route.
- Naargelang de gebruikte infotainment kunnen op het scherm van het instrumentenpaneel gegevens van de telefoon- en mediafunctie zichtbaar zijn.
- Met het multifunctiestuurwiel kunt u binnenkomende oproepen accepteren of weigeren, en een lopend telefoongesprek beëindigen.



## Spraakbediening

- Druk kort op  om de spraakbediening van het infotainmentsysteem te starten.
- Blijf drukken op deze toets om de spraakbediening (Siri™) van de aangesloten iPhone™ te starten.

### Let op

- De beschikbaarheid van de technologie hangt af van het land en kan variëren.
- Op de websites van SEAT ([www.seat.com](http://www.seat.com)) en Apple CarPlay™, of bij uw SEAT-dealer vindt u informatie over de technische vereisten, de compatibele iPhones, de gecertificeerde applicaties en hun beschikbaarheid.

## Android Auto™

### Vereisten voor Android Auto™

Voor het gebruik van Android Auto™ gelden de volgende vereisten:

- De mobiele telefoon, vanaf dit punt 'smartphone' genoemd, moet compatibel zijn met Android Auto™.
- Op de smartphone moet een Android Auto™-applicatie geïnstalleerd zijn.
- De smartphone moet via de USB-aansluiting met dataoverdracht zijn verbonden met de infotainment.

- De gebruikte USB-kabel moet een originele kabel van de fabrikant van de smartphone zijn.

*Android Auto™ Wireless*: op het apparaat moeten ook Bluetooth® en wifi ingeschakeld zijn.

### Verbinding tot stand brengen

Wanneer u voor het eerst een smartphone aansluit, volg dan de instructies op het scherm van het infotainmentsysteem en de smartphone.

Er moet worden voldaan aan de gebruikseisen van Android Auto™.

Start Android Auto™:

- Druk op  **Full Link** om naar het hoofdmenu Full Link te gaan
- Druk op Android Auto™ om de verbinding met de smartphone tot stand te brengen.

### Verbinding beëindigen

- In modus Android Auto™ drukt u op het **Beëindigen/SEAT**-pictogram om het hoofdmenu Full Link te openen.
- Druk op X om de actieve verbinding te verbreken.

## Bijzonderheden

Bij een actieve verbinding van Android Auto™ gelden de volgende bijzonderheden:

- Een actief Android Auto™-apparaat kan tegelijk via Bluetooth® (HFP-profiel) met de infotainment verbonden zijn.
- De telefoonfuncties kunnen worden gebruikt via Android Auto™. Indien het Android Auto™-apparaat tegelijk via Bluetooth® is aangesloten met de infotainment, kan ook de telefoonfunctie van de infotainment worden gebruikt.
- Een actief Android Auto™-apparaat kan **niet** worden gebruikt als multimediabron in het hoofdmenu Media.
- De interne navigatie en navigatie van Android Auto™ kunnen **niet** tegelijk worden gebruikt. De laatst gestarte route onderbreekt de eerder actieve route.
- Op het scherm van het instrumentenpaneel kunnen gegevens van de telefoon- en mediafunctie zichtbaar zijn.
- Met het multifunctiestuurwiel kunt u binnenkomende oproepen accepteren of weigeren, en een lopend telefoongesprek beëindigen.

## Spraakbediening

- Druk kort op  om de spraakbediening van het infotainmentsysteem te starten.



- Blijf drukken op deze toets om de spraakbediening (Google Assistant) van de aangesloten smartphone te starten.

### Let op

- De beschikbaarheid van de technologie hangt af van het land en kan variëren.
- Op de websites van SEAT ([www.seat.com](http://www.seat.com)) en Android Auto™, of bij uw SEAT-dealer vindt u informatie over de technische vereisten, de compatibele mobiele telefoons, de gecertificeerde applicaties en hun beschikbaarheid.

## MirrorLink®

### Vereisten voor MirrorLink®

Voor het gebruik van MirrorLink® gelden de volgende vereisten:

- De mobiele telefoon moet compatibel zijn met MirrorLink®.
- De mobiele telefoon moet verbonden zijn met het infotainmentsysteem via een USB-aansluiting die geschikt is voor dataoverdracht.
- De gebruikte USB-kabel moet een originele kabel van de fabrikant van de mobiele telefoon zijn.
- Afhankelijk van de gebruikte mobiele telefoon moet daarop een applicatie van Car-

Mode geïnstalleerd zijn die het gebruik van MirrorLink® ondersteunt.

### Verbinding tot stand brengen

Wanneer u voor het eerst een mobiele telefoon aansluit, volg dan de instructies op het scherm van het infotainmentsysteem en de mobiele telefoon.

Er moet worden voldaan aan de gebruikseisen van MirrorLink®.

Start MirrorLink®:

- Druk op  **Full Link** om naar het hoofdmenu Full Link te gaan.
- Druk erop om de verbinding met de mobiele telefoon tot stand te brengen.

### Verbinding beëindigen

- In modus MirrorLink® drukt u op **APP** om het hoofdmenu Full Link te openen.
- **OF:** druk op  om naar het hoofdmenu van MirrorLink® te gaan.
- Druk op **X** om de actieve verbinding te verbreken.

### Bijzonderheden

Bij een actieve verbinding van MirrorLink® gelden de volgende bijzonderheden:

- Een actief MirrorLink®-apparaat kan tegelijk met het infotainmentsysteem zijn verbonden via Bluetooth®.

- Indien het MirrorLink®-apparaat is verbonden met het infotainmentsysteem via Bluetooth®, kan de telefoonfunctie van het infotainmentsysteem worden gebruikt.

- Een actief MirrorLink®-apparaat kan niet worden gebruikt als multimediatron in het hoofdmenu Media.
- Op het scherm van het instrumentenpaneel kunnen gegevens van de telefoonfunctie zichtbaar zijn.
- Op het scherm van het instrumentenpaneel verschijnt er geen indicatie om te draaien of van de mediafunctie.
- Met het multifunctiestuurwiel kunt u binnenkomende oproepen accepteren of weigeren, en een lopend telefoongesprek beëindigen.

### Functietoetsen

Functietoetsen en hun functie:

**APP** Keert terug naar het hoofdmenu Full Link. Hier kunt u de MirrorLink®-verbinding beëindigen, een andere mobiele telefoon aansluiten of een andere technologie selecteren.

**X** Indrukken om de geopende applicaties te sluiten. Druk vervolgens op de applicaties die u wenst te sluiten of de functietoets **Alle uit** om alle geopende applicaties te sluiten.

 Druk hierop om het scherm van de mobiele telefoon weer te geven op het scherm van het infotainmentsysteem.

Om de instellingen van MirrorLink® te openen.

Indrukken om terug te keren naar het hoofdmenu MirrorLink®.

### **i** Let op

Op de websites van SEAT ([www.seat.com](http://www.seat.com)) en MirrorLink®, of bij uw SEAT-dealer vindt u informatie over de technische vereisten, de compatibele mobiele telefoons, de gecertificeerde applicaties en hun beschikbaarheid.

## WLAN-toegangspunt

### Inleiding

✓ Niet beschikbaar voor het model: Mediasysteem

Het infotainmentsysteem kan worden gebruikt om een WLAN-verbinding te delen met maximaal 8 apparaten » pag. 177, **Configuratie om verbinding te delen via WLAN**.

Het infotainmentsysteem kan het WLAN-toegangspunt van een extern apparaat ook gebruiken om internet te leveren aan apparaten die zijn aangesloten op het toegangspunt (hotspot) (WLAN-client) » pag. 178.

### **i** Let op

- Voor de noodzakelijke dataoverdracht moet mogelijk een vergoeding worden betaald. Door het grote aantal gegevens dat wordt uitgewisseld, beveelt SEAT aan om een vast tarief te gebruiken voor de dataoverdracht. De providers van mobiele telefonie kunnen u hierover informatie verstrekken.
- De uitwisseling van gegevenspakketten kan bijkomende kosten met zich meebrengen naargelang uw tarief voor mobiele telefonie, met name wanneer u zich in het buitenland bevindt (bijv. roamingkosten).

### Configuratie om verbinding te delen via WLAN

De verbinding met het draadloze netwerk (WLAN) tot stand brengen

- Druk op de toets **Instellingen**.
- Activeer het draadloze netwerk. Druk daarvoor op de functietoets **Wifi > Infotainmentsysteem als hotspot**.
- Activeer het draadloze netwerk (WLAN) op het te verbinden apparaat; raadpleeg daarvoor de handleiding van de fabrikant.
- Activeer de toewijzing van het mobiele apparaat in het infotainmentsysteem. Druk daarvoor op de functietoets **Inschakelen als hotspot** en vink het selectievakje aan.

- Voer de netwerksleutel in op het apparaat dat getoond wordt en bevestig.

De volgende instellingen kunnen ook worden uitgevoerd in het menu **Infotainmentsysteem als hotspot**:

- **Veiligheidsniveau:** Met de WPA2-codering wordt automatisch een netwerksleutel gegenereerd.
- **Netwerksleutel:** automatisch aangemaakte netwerksleutel. De functietoets indrukken om de netwerksleutel handmatig te wijzigen. De netwerksleutel telt minimaal 8 en maximaal 63 tekens.
- **SSID:** naam van het WLAN-netwerk (maximaal 32 tekens).

De (draadloze) WLAN-verbinding wordt tot stand gebracht. Om de verbinding af te ronden, kan het nodig zijn om nog andere gegevens in te voeren in het apparaat.

Herhaal dit proces om andere apparaten aan te sluiten.

Tevens bestaat de optie om de QR-code te scannen, door het apparaat rechtstreeks aan te sluiten op het wifi-netwerk van het infotainmentsysteem zonder dat u het wachtwoord hoeft in te voeren: selecteer **Instellingen > Wifi > Snelverbinding met infotainmentsysteem**.

## Wi-Fi Protected Setup (WPS)

✓ Hangt af van het apparaat en het land in kwestie.

Wi-Fi Protected Setup maakt het mogelijk om snel en eenvoudig een lokaal draadloos netwerk te creëren met codering.

- Breng de verbinding met het draadloze netwerk (WLAN) tot stand.
- Druk op de WPS-knop op de WLAN-router tot het lampje op de router begint te knipperen. Indien de WLAN-router geen WPS toestaat, moet het netwerk handmatig worden geconfigureerd.
- **OF:** Houd de WLAN-knop op de WLAN-router ingedrukt tot het WLAN-lampje op de router begint te knipperen.
- Druk op de WPS-knop op het WLAN-apparaat. De WLAN-verbinding wordt tot stand gebracht.

Herhaal dit proces om andere apparaten aan te sluiten.

## Toegang tot internet configureren

Het infotainmentsysteem kan het WLAN-toegangspunt van een extern apparaat gebruiken om de internetverbinding tot stand te brengen.

### De verbinding met het draadloze netwerk (WLAN) tot stand brengen

- Activeer en deel het draadloze toegangspunt op het externe apparaat; raadpleeg daarvoor de handleiding van de fabrikant.
- Druk op de toets  **Instellingen**; **OF** ga naar de modus *Media* en druk op het menu **Instellingen**.
- Druk in het menu **Wifi > Verbinding met wifi** en vink het selectievakje aan.
- Druk op de functietoets **Naar wifi zoeken** en selecteer het gewenste apparaat in de lijst.
- Voer zo nodig de netwerksleutel van het apparaat in het infotainmentsysteem in en bevestig met **OK**.

### Handmatige instellingen:

- Voor de handmatige invoer van de netwerkinstellingen van een extern apparaat (WLAN).

De (draadloze) WLAN-verbinding wordt tot stand gebracht. Om de verbinding af te ronden, kan het nodig zijn om nog andere gegevens in te voeren in het apparaat.

#### Let op

**Vanwege het grote aantal apparaten kan niet worden gegarandeerd dat alle functies storingvrij uitvoerbaar zijn.**

## Bediening van de infotainment

### Spraakbediening

#### Inleiding tot thema

De spraakbediening werkt zowel online als offline. In de online modus worden de commando's nauwkeuriger geregistreerd, aangezien meer gegevens beschikbaar zijn.

De spraakbediening begrijpt vragen en indrukkingen zonder dat commando's geleerd moeten worden. De commando's kunnen vrij geformuleerd worden en kunnen informeel zijn. U vindt voorstellen van commando's in de infotainment.

In de offline modus zijn de functies beperkt.

Sterke geluiden in of rond de wagen kunnen de werking verstoren, net als verwarrende zinnen en antwoorden.

#### Beschikbare talen volgens de markt

*Online en offline:* Duits, Amerikaans Engels, Brits Engels, Frans, Italiaans, Spaans en Tsjechisch. Deze talen hebben geavanceerde functies zoals online commando's, natuurlijke interactie enz.

De overige talen van het infotainmentsysteem beschikken **niet** over online comman-

do's, controle van de airco of natuurlijke interactie.

#### Vereisten

- *Online en offline:* spraakbediening met overeenkomstige infotainment gemonteerd in de wagen.
- *Online* contract van SEAT CONNECT Plus actief.

#### Let op

- De spraakbediening herkent enkel commando's in de taal die in de infotainment is ingesteld.
- Probeer de spraakbediening uit met stilstaande wagen voordat u begint te rijden, om vertrouwd te raken met de werking.
- In het menu  Help > Spraakbediening vindt u bijkomende informatie en voorbeelden.

### Activatiezin en commando's

#### Activatiezin voor de spraakbediening

Indien de spraakbediening is ingeschakeld met de activatiezin, antwoordt de ingeschakelde infotainment met **Hoe kan ik u helpen?** Vervolgens worden de in de wagen uitgesproken woorden gescand na de activatiezin.

De spraakbediening wordt gestart zodra de infotainment de activatiezin herkent.

#### De activatiezin in- en uitschakelen

- Druk op  Instellingen > Spraakbediening > Activatiezin in-/uitschakelen.

Activatiezin:

Hola Hola

#### Commando's

Om ervoor te zorgen dat de commando's op betrouwbare wijze worden herkend door de spraakbediening, dient u rekening te houden met de volgende tips voor juiste werking van de commando's:

- Spreek helder en duidelijk. Verwarrende commando's worden niet herkend. Praat met een normale toon. Praat iets luider wanneer u met hoge snelheid rijdt.
- Vermijd lawaai van buitenaf. Door openstaande ruiten en portieren kan de spraakbediening gehinderd worden.
- Vermijd andere achtergrondgeluiden, zoals gesprekken in de wagen. Richt de luchtstroom van de roosters niet naar de microfoon of hemelbekleding.
- Gebruik geen sterk accent of dialect.
- Voer geen te lange pauzes in.



De spraakbediening is actief en herkent de uitgesproken woorden.



### Let op

- Wanneer de activatiezin uitgeschakeld is, kan de infotainment niet worden aangezet met deze activatiezin. De spraakbediening is nog steeds beschikbaar met de toets  op het multifunctiestuurwiel.
- De beschikbaarheid hangt af van het land en de uitrusting.
- Naargelang de inhoud van het telefoonboek kan het nuttig zijn om de volgorde van de voor- en achternaam van de contactpersoon in kwestie om te wisselen, voor een betrouwbare herkenning van de namen in het telefoonboek.

### Spraakbediening starten en stoppen

Naargelang de uitrusting kan de spraakbediening op verschillende manieren worden gestart.

#### Spraakbediening starten

- *Activering van de spraakbediening:* zeg de zin die de spraakbediening activeert.
- *Multifunctiestuurwiel:* druk op de toets van de spraakbediening .

De spraakbediening eindigt automatisch indien u functies van de infotainment gebruikt,

de parkeerhulp inschakelt of indien er een oproep binnenkomt.

In sommige gevallen kan ook de spraakbediening van de aangesloten mobiele telefoon worden gestart, door de toets van de spraakbediening ingedrukt te houden.

#### Spraakbediening handmatig uitschakelen

De spraakbediening kan worden stopgezet met het commando **Annuleren**.

- *Multifunctiestuurwiel:* druk tweemaal na elkaar op de toets van de spraakbediening  of druk de toets eenmaal lang aan.

## Radiofunctie

### Inleiding tot thema

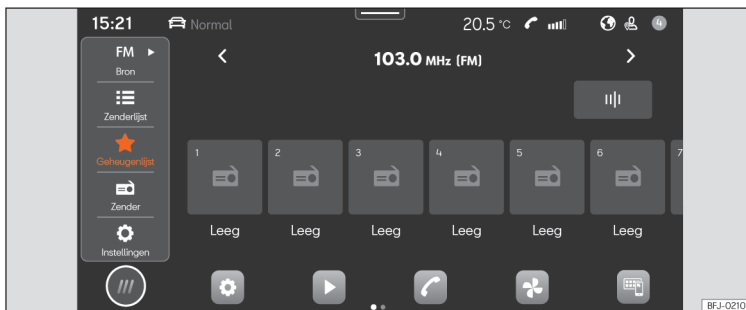

**Afb. 126** Schematische weergave: Radioweergave

In de radiofunctie kunnen de beschikbare radiozenders in verschillende frequentiebanden worden afgestemd. Ook kunt u uw favorieten opslaan op de voorkeuzetoetsen om er snel toegang toe te hebben.

Het type ontvangst en de beschikbare frequentiebanden hangen af van de uitrusting en het land. In sommige landen worden de frequentiebanden mogelijk niet uitgezonden of niet meer aangeboden.

#### Het menu RADIO openen

- Druk op **HOME** > >>> **afb. 126**.

#### De instellingen openen

- Druk op **HOME** > > .

#### Online functies in de modus Radio

De online functies in de modus Radio zijn enkel beschikbaar in de volgende omstandigheden:

- Uitrusting SEAT CONNECT of SEAT CONNECT Plus.
- U hebt een actieve gebruikersaccount van SEAT CONNECT.
- De wagen is toegewezen aan uw gebruikersaccount.

- U hebt een overeenkomstig gegevenspakket aangeschaft via Winkelen in auto of beschikt over voldoende gegevens op uw eigen mobiele telefoon via het Wifi-toegangspunt.

#### Let op

- **Voor de streamingdiensten moet u reeks beschikken over een account van de leverancier in kwestie.**
- **De radiozenders zijn verantwoordelijk voor de informatie die ze uitzenden. De extra op de wagen aangesloten elektrische apparaten kunnen de ontvangst van het radiosignaal verstoren en leiden tot ruis in de luidsprekers.**

»

- Folies of stickers met een metaallaag op de ruiten kunnen bij wagens met ruitantennes de ontvangst belemmeren.

## Uitrusting en symbolen van de radio

De functies, het type ontvangst en de beschikbare frequentiebanden hangen af van de uitrusting en het land.

- AM-tuner.
- Dubbele FM-ontvanger (antena diversity).
- Beknopte zenderlijst.
- Fusie van de DAB- en FM-zenders in één lijst.
- Fusie van alle zenders opgeslagen op voorkeuzetoetsen in één lijst. Maximaal 36 favoriete zenders.
- Zenderlogo's.
- DAB-presentatie (slideshow). Beelden die na elkaar worden uitgezonden.
- Webradio.

### Universele symbolen in de radiofunctie

**AM** Voor het kiezen van het AM-frequentiebereik.

**FM/DAB** Voor het kiezen van het FM/DAB-frequentiebereik.

**Webradio** Voor het kiezen van de ontvangst van online radio.

**TP** Naast de naam van de zender, volgen van zenders met verkeersinformatie (TP) actief.

### Symbolen in het FM/DAB-frequentiebereik

- Weergave van de frequentieband voor handmatige selectie van de FM-frequentie. Enkel mogelijk wanneer de beknoppte zenderlijst uitgeschakeld is.
- Geen DAB-ontvangst mogelijk.
- De DAB-zenders ondersteunen presentaties (slideshow).

### Symbolen in het AM-frequentiebereik

- De zenderlijst handmatig bijwerken.
- Weergave van de frequentieband voor handmatige selectie van de AM-frequentie.

### Menu's in de online radiofunctie

- Selectie van zenders tonen.
- Het zoeken van tekst openen.
- De laatst beluisterde online radiozenders tonen.
- De 100 meest beluisterde radio- en podcastzenders tonen.
- De beschikbare podcasts van online radio tonen.

- Online radiozenders tonen, gegroepeerd volgens land.
- Online radiozenders tonen volgens de gewenste taal.
- Online radiozenders waarvan hun programma behoort tot het gewenste muziekgenre tonen.

## Een zender selecteren, instellen en opslaan

### De frequentieband kiezen

Voordat u een zender kiest, moet u een frequentieband of type ontvangst selecteren. Naargelang de geselecteerde frequentieband of het type ontvangst zijn verschillende zenders beschikbaar.

De beschikbare frequentiebanden en typen ontvangst hangen af van de uitrusting en het land.

- Selecteer de frequentieband of het type ontvangst: AM, FM/DAB, FM (voor apparaten die niet beschikken over DAB), webradio.

### Een zender zoeken en selecteren

U kunt radiozenders op verschillende manieren selecteren. De opties variëren naargelang de frequentieband en het type ontvangst.



### Selecteren door middel van de frequentieband (AM en FM)

- Activeer de frequentieband.
- Druk op de cursor, verplaats hem door de frequentieband en laat hem los wanneer u bij de gewenste frequentieband komt.
- **OF:** druk op een punt van de frequentieband. De cursor springt automatisch naar de overeenkomstige frequentie.

De zender van de ingestelde frequentie wordt afgestemd.

### De zenderlijst selecteren (AM en FM/DAB)

De zenderlijst toont de zenders die op dat moment ingesteld kunnen worden. In de AM-frequentieband dient u de zenderlijst mogelijk bij te werken indien u zich in een ander gebied bevindt dan waar u voor het laatst de lijst hebt geopend. In de FM/DAB-frequentieband wordt de zenderlijst automatisch bijgewerkt.

- Open de zenderlijst.
- Druk op de gewenste zender.

De gekozen zender wordt afgestemd. Indien in het geval van FM/DAB de zender beschikbaar is, wordt automatisch het type ontvangst met de beste kwaliteit geselecteerd.

### Zenders zoeken en filteren (webradio)

Bij online radio kunnen de zenders worden gefilterd op categorieën en kan naar tekst worden gezocht.

- Open de zendersselectie.
- Selecteer de categorie waarop de zenders gefilterd moeten worden.
- **OF:** druk op Q om het zoeken naar tekst te starten. Het invoerveld wordt getoond.
- Voer de naam van de gewenste zender in. De lijst van gevonden zenders wordt bijgewerkt tijdens de invoer.
- Druk op de gewenste zender.

De gekozen zender wordt afgestemd.

### Zoeken met SCAN-functie (AM en FM/DAB)

Met de SCAN-functie worden de zenders automatisch na elkaar afgestemd; elke zender wordt gedurende ongeveer 5 seconden afgespeeld.

- Om de SCAN-modus te starten, drukt u in **Instellingen** op **SCAN**.

De SCAN-functie wordt gestart en de op dat moment afgestemde zender wordt op het scherm getoond. Er wordt ook een SCAN-functietoets weergegeven.

- Om een zender te selecteren, drukt u op **SCAN**.

De SCAN-functie wordt gestopt en de zender is afgestemd. De SCAN-functietoets wordt verborgen.

### Zenders opslaan onder de voorkeuzetoetsen

U kunt tot 36 zenders uit verschillende frequentiebanden en typen ontvangst opslaan als favorieten op voorkeuzetoetsen.

- Stem de gewenste zender af.
- Ga naar de voorkeuzetoetsen.
- Houd de voorkeuzetoets ingedrukt tot de zender is opgeslagen.
- **OF:** houd de zender ingedrukt in de zenderlijst. De voorkeuzetoetsen worden getoond.
- Druk op de voorkeuzetoets.

De zender wordt opgeslagen op de geselecteerde voorkeuzetoets.

Indien er reeds een zender was opgeslagen op de voorkeuzetoets, wordt hij overschreven met de nieuwe zender.

## Speciale functies in de modus Radio

### TP (verkeersinformatie)

De TP-functie let op de meldingen van een zender met verkeersinformatie en speelt ze automatisch af in de actieve radio- of



multimediaweergave. Daarvoor moet een verkeersinformatiezender kunnen worden afgestemd.

Een aantal zenders zonder eigen verkeersinformatie laten wel toe dat de TP-functie verkeersinformatie van andere zenders uitzendt (EON).

In de AM-frequentieband of multimediafunctie wordt een verkeersinformatiezender automatisch afgestemd op de achtergrond zo lang dergelijke zender ontvangen kan worden.

Indien geen enkele verkeersinformatiezender afgestemd kan worden, zoekt het apparaat automatisch naar te ontvangen verkeersinformatiezenders.

De verkeersinformatiezenders zijn niet beschikbaar in alle landen.

### TP-functie in- en uitschakelen

- In de radio- of multimediafunctie drukt u op **Instellingen > Verkeersinformatie (TP)**.

### Webradio

Webradio is een type ontvangst voor radiozenders en podcasts via het internet, onafhankelijk van AM, FM en DAB. Dankzij de uitzending via het internet is de ontvangst niet beperkt tot een bepaald gebied.

Webradio is enkel beschikbaar met actieve internetverbinding van de infotainment. Het gebruik van webradio kan kosten meebrengen wegens de overdracht van gegevens via het internet.

- Klik in de functie van Webradio en stel de audiokwaliteit in op hoog of laag om de online radio af te stemmen.

### Zenderlogo's

Bij sommige frequentiebanden kunnen de zenderlogo's reeds vooraf geïnstalleerd zijn in de infotainment.

Indien de optie **Automatische keuze zenderlogo's** actief is in de instellingen van de

FM/DAB-frequentieband, worden de zenderlogo's automatisch toegewezen aan de zenders.

Bij online radio heeft de infotainment toegang tot de zenderlogo's uit de online database en wijst ze automatisch toe aan de zenders.

### Zenderlogo's handmatig toewijzen

- In de FM/DAB-functie drukt u op **Zenderlogo's**.
- Druk op het pictogram  en selecteer vervolgens de zender waaraan u een zenderlogo wilt toewijzen.
- Selecteer het zenderlogo. Indien gewenst kunt u dit proces herhalen met andere zenders.
- **OF** in het menu **Instellingen > Zenderlogo's**.

## Mediafunctie

### Inleiding tot thema

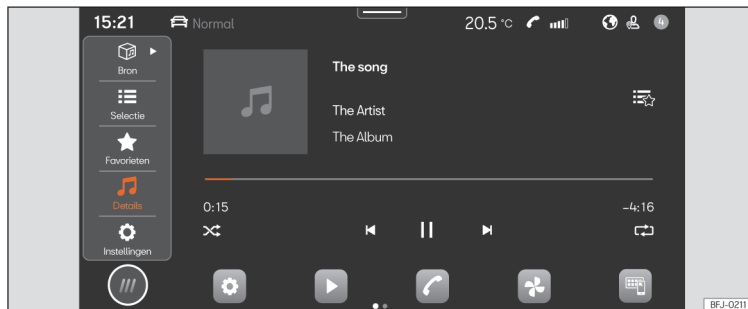

**Afb. 127** Schematische weergave: Multimedia-weergave

In de mediafunctie kunnen multimediabestanden van gegevensdragers en streamingdiensten worden afgespeeld via de infotainment.

Naargelang de uitrusting kunnen de volgende gegevensdragers worden gebruikt:

- USB-opslagmedium (bijvoorbeeld een USB-stick of mobiele telefoon aangesloten via USB).
- Bluetooth®-apparaat (bijvoorbeeld een mobiele telefoon of tablet).

Naargelang de uitrusting kunnen de volgende typen van multimediabestanden worden afgespeeld:

- Audiobestanden.
- Videobestanden (afhankelijk van het systeem).

Ook kunnen streamingdiensten worden gebruikt. De beschikbaarheid van de streamingdiensten hangt af van de uitrusting en het land.

Om streamingdiensten te gebruiken, moet u een eigen gebruikersaccount hebben bij de dienst in kwestie.

#### Open het menu MEDIA

- Druk op **HOME** > ► >>> **afb. 127**.

#### De instellingen openen

- Druk op **HOME** > ► > > ⚙️.

#### Beperkingen en aanwijzingen van de gegevensdragers

Gegevensdragers die zijn blootgesteld aan hoge temperaturen of beschadigd zijn werken mogelijk niet. Neem de aanwijzingen van de fabrikant in acht.

De kwaliteitsverschillen tussen de informatie-dragers van verschillende fabrikanten kunnen »

storingen veroorzaken bij het afspelen van multimedia.

Door een verkeerde configuratie van de gegevensdrager kan deze mogelijk niet gelezen worden.

De afspeellijsten specificeren enkel een afspiegelvolgorde en verwijzen naar de plaats van opslag van de multimedialbestanden binnen de mappenstructuur. In een afspeellijst zijn geen multimedialbestanden opgeslagen. Om een afspeellijst weer te geven, moeten de multimedialbestanden te vinden zijn op de opslagplaatsen van de gegevensdragers waarnaar de lijst verwijst.

## Let op

**SEAT aanvaardt geen enkele aansprakelijkheid voor beschadiging of verlies van bestanden van informatiedragers.**

## Kenmerken van de uitrusting en symbolen van multimedia

### Audio, multimedia en connectiviteit:

- Afspeelen en controle van multimedia via Bluetooth®.
- Afspeelen van audio in deze formaten: AAC, ALAC, AVI, FLAC, MP3, MP4, WMA.
- Afspeelen van video in deze formaten: MPEG-1 en MPEG-2 (.mpg, .mpeg), ISO

MPEG4, DivX 3, 4 en 5 Xvid (.avi), ISO MPEG4 H.264 (.mp4, .m4v, .mov), Windows Media Video 10 (.wmv, .asf).

- Afspeellijsten van elk type apparaat.
- Streaming van multimedia (online).
- Zoeken van multimedia.

### Universele symbolen in de mediafunctie

- ▶ Om het afspelen te starten.
- II Om het afspelen te pauzeren.
- ⏮ Om naar het vorige nummer te gaan.
- ⏭ Om naar het volgende nummer te gaan.
- 🔁 Het op dat moment afgespeelde nummer herhalen.
- ↺ Alle titels herhalen.
- ⏮ Om het afspelen in willekeurige volgorde te activeren.
- ★ Om de favorietenlijst te tonen.
- ⊕ Multimedialbestand toevoegen als favoriet.
- ▼ Rechtsboven: multimedialbron selecteren.
- ⚙ De instellingen openen.
- 🔍 Het zoeken openen.
- < Om terug te keren naar de bovenste map van de multimedialbron.

## Een multimedialbron selecteren en afspelen

### Multimedialbron selecteren

Voordat multimedialbestanden worden afgespeeld, moet een multimedialbron worden aangesloten.

Voor het gebruik van streamingdiensten moet er een internetverbinding zijn.

- Sluit een externe multimedialbron aan.
- Selecteer de aangesloten multimedialbron die moet worden gebruikt voor het afspelen.

### Audio- en videobestanden afspelen

U kunt multimedialbronnen van een beschikbare multimedialbron op verschillende manieren zoeken en afspelen.

### Zoeken in de mappenstructuur

De multimedialbestanden kunnen ingedeeld zijn in categorieën (bijvoorbeeld album, artiest, titel). Deze weergave van categorieën wordt steeds getoond in **Mijn media**. De klasieke mappenstructuur van de individuele USB-gegevensdragers is ook te vinden in **Mijn media**.

1. Activeer de mappenstructuur. De mappenstructuur van de geselecteerde multimedialbron wordt getoond. Indien **Mijn media** is geselecteerd,

worden eerst de categorieën (muziek, video's, afspeellijsten) en de aangesloten multimediabronnen getoond.

2. Zoek de gewenste titel in de mappenstructuur.  
**OF:** druk op **Q**, om het zoeken naar tekst te starten. Het invoerveld wordt getoond.
3. Voer de naam van de gewenste titel in. De lijst van gevonden titels wordt bijgewerkt tijdens de invoer.
4. Druk op de gewenste titel.  
Indien bij het starten van de weergave uw selectie zich in een map van een multimediabron bevindt, worden de multimediabestanden daarin aan de afspeellijst toegevoegd.  
Indien de afspeellijst wordt weergegeven, worden alle beschikbare titels uit de lijst aan de weergave toegevoegd.
5. Sluit uw selectie met **X**.

### Favorieten selecteren

In favorieten kunt u titels, muziekgenres, artiesten en albums individueel opslaan om ze af te spelen.

- Open favorieten **★**.
- Druk op de gewenste favoriet.

Naargelang uw selectie worden alle titels die bij de favoriet horen toegevoegd om af te spelen.

### Streamingdiensten configureren

Naargelang de uitrusting kunt u streamingdiensten rechtstreeks gebruiken via de infotainment. Daarvoor hebt u een premium-gebruikersaccount nodig van de streamingdienst in kwestie en moet u zich daarmee aanmelden in de infotainment. Ook is een internetverbinding nodig.

1. Selecteer **Streaming** als multimedia-bron.  
Er wordt een lijst getoond met de beschikbare streamingdiensten.
2. Selecteer de gewenste streamingdienst.
3. Volg de stappen aangegeven door het infotainmentsysteem.  
De streamingdienst wordt toegevoegd aan de lijst van multimediabronnen als nieuwe functietoets.

### Favorieten opslaan

Als favorieten kunnen enkel multimediabestanden worden bewaard uit **Mijn media** van de infotainment. U kunt maximaal 30 titels, albums, artiesten en genres individueel opslaan als favorieten.

1. Start het afspelen.
2. Ga naar favorieten.
3. Druk op een favoriet die niet toegewezen is.

**OF:** blijf ongeveer 3 seconden drukken op een bestaande favoriet.

4. Selecteer de selectielijst: titel, album, artiest, genre, afspeellijst.

De selectie wordt opgeslagen in plaats van de eerder geselecteerde favoriet. Indien de favoriet reeds was aangewezen, wordt de opgeslagen favoriet overschreven.

De opties die kunnen worden geselecteerd in de selectielijst hangen af van de gegevens die bij het multimediabestand horen. Indien bijvoorbeeld in de muziekbestanden het genre niet wordt aangegeven, kan het genre ook niet worden opgeslagen als favoriet.

Indien een videobestand wordt afgespeeld, kan enkel die video worden opgeslagen als favoriet.

## Inhoud van entertainment afspelen in de infotainment

Afhankelijk van het infotainmentsysteem kunnen video's worden afgespeeld.

### Videofunctie

In de videofunctie kan op het scherm van de infotainment een video van een gegevensdrager, van **Mijn media** of van een streamingdienst worden afgespeeld. In dat geval »

wordt het geluid van de video afgespeeld via de luidsprekers van de wagen.

Het beeld wordt enkel weergegeven indien de wagen stilstaat. Tijdens het rijden wordt

het scherm van de infotainment uitgezet. Het geluid van de video is nog steeds te horen.

Om af te spelen vanaf een streamingdienst is een stabiele internetverbinding nodig. In dat geval kunnen er telefoonkosten ontstaan.

## Navigatie

### Inleiding tot thema

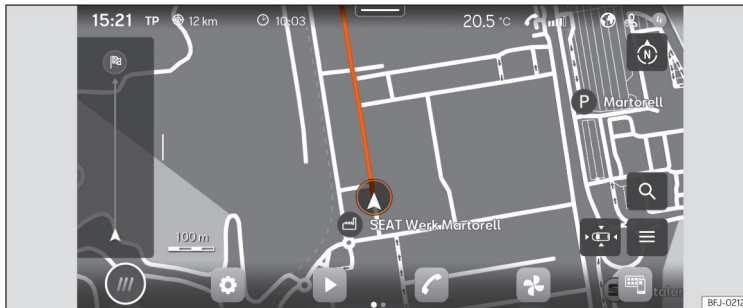

**Afb. 128** Schematische weergave: Weergave Navigatie.

Een globaal satellietsysteem bepaalt de huidige positie van de wagen en de sensoren in de wagen analyseren de afgelegde routes. Alle meetwaarden en de mogelijke verkeersincidenten worden vergeleken met de beschikbare kaarten voor een optimale navigatie naar het reisdoel.

Navigatiemeldingen en grafieken leiden u naar het reisdoel.

De bediening van de navigatie gebeurt op het scherm.

Afhankelijk van het land zijn bepaalde functies van het infotainmentsysteem mogelijk niet beschikbaar op het scherm vanaf een

bepaalde snelheid. Het gaat niet om een storing, maar heeft te maken met de naleving van de wettelijke bepalingen.

### Navigatiemeldingen

Navigatiemeldingen zijn akoestische rijaanwijzingen met betrekking tot de huidige route.

Het type en de frequentie van de navigatiemeldingen hangen af van de rijdsituatie – bijvoorbeeld routegeleiding starten, rijden op de snelweg of een rotonde – en van de instellingen.

Als het reisdoel niet exact kan worden bereikt, bijvoorbeeld omdat het zich in een niet-gedigitaliseerd gebied bevindt, worden aanwijzingen over het adres en de afstand tot het reisdoel op het scherm getoond.

Tijdens de dynamische routegeleiding wordt u op gemelde verkeersopstoppingen op de route gewezen. Als de route op basis van een verkeersopstopping opnieuw wordt berekend, krijgt u een extra navigatiemelding.

Tijdens het afspelen van een navigatiemelding kan het volume ervan worden aangepast. De volgende navigatiemeldingen worden afgespeeld met het aangepaste volume.

### Beperkingen tijdens de navigatie

Indien de infotainment geen gps-satellietgegevens kan ontvangen, bijvoorbeeld in een tunnel of ondergrondse garage, gaat de navigatie voort met behulp van de wagensensoren.

In gebieden die niet gedigitaliseerd zijn of met onvolledige digitalisering in het geheugen van de infotainment, blijft de infotainment proberen de routegeleiding mogelijk te maken.

Indien navigatiegegevens ontbreken of niet volledig zijn, kan de positie van de wagen mogelijk niet exact bepaald worden. Dit kan ertoe leiden dat de navigatie niet zo nauwkeurig als anders verloopt.

Het wegennet verandert voortdurend (bijv. nieuwe straten, werkzaamheden, wegen die worden afgesloten voor het verkeer, wijzigingen van straatnamen en huisnummers). Indien de navigatiegegevens verouderd zijn, kunnen er fouten of onnauwkeurigheden optreden tijdens de routegeleiding.

### De navigatiekaart hanteren

Voor een optimale weergave kunt u de navigatiekaart hanteren met bijkomende vingerbewegingen.

**De kaart verplaatsen** *(tip: gebruik uw wijsvinger).*

- Verplaats de kaart met uw vinger.

**De weergave vergroten** *(tip: gebruik uw wijsvinger).*

- Om de weergave in een bepaalde positie te vergroten, drukt u tweemaal na elkaar op de kaart.

**De weergave verkleinen** *(tip: gebruik uw wijsvinger en middelvinger).*

- Druk met beide vingers tegelijk op de kaart.

**De weergave veranderen** *(tip: gebruik uw wijsvinger).*

- Druk tweemaal na elkaar op de kaart en blijf met uw vinger op het scherm drukken.
- Om de kaartweergave te verkleinen, beweegt u uw vinger omhoog. Om de kaartweergave te vergroten, beweegt u uw vinger omlaag.

**De weergave veranderen** *(tip: gebruik uw duim en wijsvinger).*

- Blijf met beide vingers tegelijk op de kaart drukken.
- Om de kaartweergave te verkleinen, brengt u de ene vinger dicht bij de andere. Om de kaartweergave te vergroten, haalt u de ene vinger verder weg van de andere.

**De weergave kantelen** *(tip: gebruik uw wijsvinger en middelvinger).*

- Blijf met beide vingers die onderling horizontaal staan tegelijk op de kaart drukken.
- Om de kaartweergave naar voren te kantelen, beweegt u de vingers omhoog. Om de kaartweergave naar achteren te kantelen, beweegt u de vingers omlaag.

**De kaart draaien** *(tip: gebruik uw duim en wijsvinger).*

- Blijf met beide vingers tegelijk op de kaart drukken.
- Om de kaartweergave te draaien, draait u uw vingers rechtsonder of linksom.

## Opgeslagen gegevens

De infotainment bewaart bepaalde gegevens, bijvoorbeeld meestgebruikte routes en positiegegevens, om de invoer van het reisdoel te vereenvoudigen en de routegeleiding te optimaliseren.

## Opgeslagen gegevens verwijderen

- Druk op **Instellingen > Instellingen van de basisfuncties > Verwijderen** en vervolgens op **OK**.

### **ATTENTIE**

Voer de instellingen, de invoer van het reisdoel en de wijzigingen voor navigatie enkel uit met stilstaande wagen.

### **Let op**

- Indien u tijdens een routegeleiding een afslag mist, wordt de route mogelijk opnieuw berekend door de navigatie.
- De kwaliteit van de gegeven rijadviezen is afhankelijk van de beschikbare navigatiegegevens en de eventueel gemelde verkeersopstoppingen.
- De navigatiemeldingen worden niet gegeven indien het geluid is onderdrukt in de infotainment.

## Functies en symbolen van de navigatie

### Navigatie

De functies van de navigatie hangen af van de uitrusting en het land.

### Functies









- Invoer van het reisdoel en routeberekening (offline en online).
- Indicatie van twee navigatiekaarten tegelijk (scherm en instrumentenpaneel).
- Online update van kaarten.
- Voorspellende navigatie.
- Stadskaarten in 3D.
- Online verkeersinformatie
- Dynamische POI's (bijzondere reisdoelen)

### Symbolen op de kaart







De knoppen en aanwijzingen hangen af van de instellingen en huidige rijsituatie.

Op de kaart worden symbolen getoond voor verkeersincidenten en bijzondere reisdoelen (POI's), bijvoorbeeld tankstations, treinstations of interessante tussenstops, op voorwaarde dat de navigatie over dergelijke gegevens beschikt » pag. 193.





-  Huidige positie.
-  Zoeken van reisdoel.

-  Reisdoelen langs de route.
-  Eindbestemming.
-  Thuisadres.
-  Werkadres.
-  Favoriete reisdoelen.
-  Extra venster met meer opties.
-  Extra venster met routeopties.
-  De kaart centreren in de huidige positie.
-  Weergave veranderen: 2D richting noorden, 2D in rijrichting of 3D in rijrichting.
-  Informatie over de huidige routegeleiding.
-  Schaal van de kaart.

### Symbolen in het extra venster

- Om het extra venster te openen, drukt u op .
  -  De laatste navigatiemelding herhalen.
  -  Volume van de navigatiemeldingen.
  -  Verlichting van de kaart in modus Automatisch, Dag of Nacht.
  -  Nieuwe routes naar het reisdoel voorstellen.
- ### Andere symbolen
-  Gedetailleerde invoer van het reisdoel voor een adres.
  -  Zoeken van reisdoel.



-  Gebruikelijke reisdoelen.
-  Laatste reisdoelen.
-  Favoriete reisdoelen
-  Terug





### Symbolen in het routeplan

-  Huidige positie.
-  Huidig reisdoel van de routegeleiding.

### Symbolen van POI's (bijzondere reisdoelen)

Op de kaart worden POI's (bijzondere reisdoelen) getoond wanneer de navigatie over dergelijke gegevens beschikt.

Druk op het gewenste POI (bijzondere reisdoel) om een routegeleiding te starten » pag. 192.

-  Tankstation.
-  Parkeerplaats.
-  Bezoekerscentra.
-  Treinstation.
-  Restaurant.

### Verkeersinformatie

Op de kaart wordt verkeersinformatie getoond wanneer de navigatie over dergelijke gegevens beschikt » pag. 193.

Druk op een verkeersincident om een extra venster met meer details te openen » pag. 194.

-  Langzaamrijdend verkeer.
-  Opstopping.
-  Ongeval.
-  Defect voertuig.
-  Glad wegdek (sneeuw of ijsel).
-  Weg afgesloten voor het verkeer.
-  Gevaar voor glad wegdek.
-  Gevaar.
-  Wegwerkzaamheden.
-  Sterke wind.
-  Verminderd zicht.

### Navigatiegegevens

Het infotainmentsysteem heeft een intern geheugen voor navigatiegegevens. Naargelang het land kunnen de vereiste navigatiegegevens reeds vooraf geïnstalleerd zijn.

Voor een correcte routegeleiding en om maximaal te kunnen profiteren van de aange-

boden functies, moet de infotainment regelmatig bijgewerkt worden.

Als verouderde gegevens worden gebruikt, kunnen er tijdens de navigatie fouten optreden. Er kunnen dan geen actuele routes uitgestippeld worden of de routegeleiding leidt naar verkeerde bestemmingen.

Houd de navigatiegegevens op ieder moment up-to-date.

### De navigatiegegevens online updaten

De navigatiegegevens van de gebieden waar u vaak rijdt worden automatisch bijgewerkt op de achtergrond indien de internetverbinding tot stand is gebracht en de privacy-instellingen geldig zijn.

- Met ingeschakeld contact worden de navigatiegegevens automatisch bijgewerkt.

### Navigatiegegevens handmatig updaten

De actuele navigatiegegevens voor uitgestrekte gebieden, zoals West-Europa, kunnen worden gedownload op [www.seat.com](http://www.seat.com) en worden opgeslagen op USB-gegevensdragers. Navigatie is niet mogelijk via de USB-gegevensdrager.

- Download de navigatiegegevens naar een USB-gegevensdrager.
- Schakel het contact van de wagen in. »

- Verbind de USB-gegevensdrager met de infotainment. De navigatiegegevens worden automatisch bijgewerkt op de achtergrond.

In **HOME > ⚙ > Systeem informatie** wordt de versie van de kaarten getoond.

## ⚠ ATTENTIE

Indien u de navigatiegegevens handmatig bijwerkt tijdens het rijden, kan dit leiden tot ernstige ongevallen.

- Werk de navigatiegegevens enkel bij wanneer de wagen stilstaat.

## ℹ Let op

De automatische update van de navigatiegegevens hangt af van de privacy-instellingen. In modus "Incognito" vindt geen enkele update plaats.

## Een routegeleiding starten

Naargelang het land en de uitrusting zijn verschillende functies beschikbaar om reisdoelen in te voeren.

De verschillende functies voor invoer van reisdoelen vindt u in het hoofdmenu van de navigatie.

### Hoofdmenu van de navigatie openen

- Druk op **HOME > 📄**.

### Het reisdoel selecteren en de navigatie starten

1. Druk op **📍**.
2. Selecteer het gewenste reisdoel. U kunt kiezen tussen **📍 Gebruikelijke reisdoelen**, **🕒 Laatste reisdoelen** of **☆ Favoriete reisdoelen**.  
**OF:** druk op **🔍** en voer het adres in het invoervenster in.  
**OF:** gedetailleerd adres.
3. Druk op **Start**.

### 📍 Gebruikelijke reisdoelen

Het overzicht van reisdoelen gebruikt geregistreeerde gegevens om u mogelijke reisdoelen voor te stellen.

### Het reisdoel selecteren en de navigatie starten

1. Druk op **📍** en vervolgens op **📍**.
2. Selecteer het gewenste reisdoel. De routegeleiding wordt automatisch gestart.

**Snel starten:** om snel te starten, houdt u het gewenste reisdoel enkele seconden ingedrukt.

### 🕒 Laatste reisdoelen

De navigatie bewaart de laatste reisdoelen en houdt ze beschikbaar voor een routegeleiding.

### Het reisdoel selecteren en de navigatie starten

1. Druk op **📍** en vervolgens op **🕒**.
2. Druk op het gewenste reisdoel.
3. Druk op **Start**.

**Snel starten:** om snel te starten, houdt u het gewenste reisdoel enkele seconden ingedrukt.

### ☆ Favoriete reisdoelen

U kunt tot 20 reisdoelen bewaren als favorieten.

Om een reisdoel te bewaren als favoriet, drukt u op **☆** in het extra venster tijdens de invoer van een reisdoel.

### Het reisdoel selecteren en de navigatie starten

1. Druk op **📍** en vervolgens op **☆**.
2. Druk op het gewenste reisdoel.
3. Druk op **Start**.

## ℹ Let op

Voer het reisdoel zo exact mogelijk in. Indien u een reisdoel niet juist invoert, kan de routegeleiding niet gestart worden of wordt u naar een verkeerde bestemming gebracht.

### Een routegeleiding starten door selectie op de kaart

De navigatiekaart bevat actieve delen op veel punten die geschikt zijn voor invoer van het reisdoel. Druk daarvoor op de positie of de gewenste plaats op de kaart. Indien er op dat punt kaartgegevens zijn, kunt u een routegeleiding starten.

De invoer van het reisdoel via de navigatiekaart hangt af van de staat van de gegevens en is niet mogelijk voor alle posities.

Om een "offroad-navigatie" te starten, drukt u op een vrij gebied zonder positiegegevens.

#### De navigatie starten

- Druk op .
- Verplaats de weergave op de kaart tot u de gewenste positie kunt selecteren. De navigatiekaart kan worden gebruikt met bijkomende bewegingen van uw vingers » pag. 189.
- Druk op het gewenste reisdoel op de kaart.
- Druk op **Route**.

#### Offroad-navigatie

De "offroad-navigatie" berekent routes naar geselecteerde punten van het reisdoel met onbekende gegevens. Wanneer een punt van het reisdoel buiten de wegen of bekende positiegegevens ligt, zoekt de navigatie naar de route tot het volgende punt van de bekende

wegen en wordt het traject tot het volgende punt van het reisdoel voltooid met een rechtstreekse verbinding.

#### De navigatie starten

- Verplaats de weergave op de kaart tot u de gewenste positie kunt selecteren. De navigatiekaart kan worden gebruikt met bijkomende bewegingen van uw vingers » pag. 189.
- Druk op een punt van de kaart zonder positiegegevens.
- Druk op **Route**.

### Een routegeleiding starten met behulp van de contactgegevens

Start een routegeleiding met de opgeslagen adresgegevens van een contactpersoon. De opgeslagen contacten zonder adresgegevens kunnen niet worden gebruikt voor een routegeleiding.

#### De navigatie starten

- Druk op .
- Druk op de gewenste contactpersoon.
- Druk op **Route**.

#### Let op

Indien de adresgegevens van een contactpersoon verouderd zijn, zal de routegeleiding u naar het geregistreerde adres brengen.

gen. Controleer of het adres van de contactpersoon up-to-date is.

### Verkeersinformatie

De infotainment ontvangt automatisch gedetailleerde verkeersinformatie indien de internetverbinding tot stand is gebracht. Die informatie wordt getoond met symbolen en het wegennet wordt in een kleur op de kaart gemarkeerd.

#### Verkeersincidenten

Verkeersincidenten zoals opstoppingen of langzaam verkeer worden met symbolen op de navigatiekaart getoond.

Met een actieve routegeleiding worden de verkeersincidenten op de huidige route getoond in het routeplan. Die verkeersinformatie kunnen worden vermeden » pag. 194.

#### Informatie over gevaren

Op de navigatiekaart wordt informatie over gevaren aangegeven met dezelfde symbolen als de verkeersincidenten. In dit geval is de bron van deze informatie een ander voertuig dat dit gevaar heeft vastgesteld en de informatie heeft geüpload naar de dienstverlener.

De getoonde gevaren zijn: ongeval, defect voertuig en glad wegdek.

»

## Indicatie van de verkeersstroom

Op de navigatiekaart wordt de verkeersstroom getoond volgens de huidige verkeersincidenten, waarbij het wegennet in een kleur wordt gemarkeerd.

- **Oranje:** Langzaamrijdend verkeer.
- **Rood:** Opstopping.

### Let op

De ontvangst van de verkeersinformatie hangt af van de privacy-instellingen. Inodus Maximale privésfeer wordt geen verkeersinformatie ontvangen. Het niveau Tracking of Location is nodig.



## Beschrijvingen van functies

### Routeplan

Het routeplan bevat informatie over alle incidenten, bijvoorbeeld het startpunt, de tussenstops, verkeersincidenten, POI's en het reisdoel, indien de navigatie over die gegevens beschikt.

Indien u op een incident drukt, wordt een extra venster met meer opties getoond. De beschikbare opties hangen af van het incident en de actuele instellingen.

### Het routeplan openen en sluiten

- Om ze te openen, drukt u op  of verschuift u het.
- Om ze te sluiten, drukt u op  of verschuift u het.

### Routegeleiding bewerken

Om de routegeleiding te bewerken, verplaatst u de tussenstops naar het reisdoel in de weergave TripView.

- Houd het gewenste reisdoel ingedrukt tot het zichtbaar wordt gemarkeerd.
- Breng het reisdoel naar de gewenste positie.
- Haal uw vinger van het scherm. De route wordt opnieuw berekend.

### Verkeersincidenten vermijden

Het routeplan toont de actuele verkeersincidenten indien de navigatie over die gegevens beschikt. Vermijd de verkeersincidenten door het routeplan te bewerken **»» pag. 194**.

- Druk op een verkeersincident.
- Druk op **Omrijden**. De route wordt opnieuw berekend.

### Splitscreen

Bij de bediening van de navigatiefuncties kan er een extra venster (splitscreen) worden ge-

opend met bijkomende opties. De mogelijke opties hangen af van de gebruikte functie.

### Het extra venster sluiten

- Druk op een vrij deel buiten het extra venster.
- **OF:** druk op X.
- **OF:** druk op OK.

### Functies in het extra venster:

<b>Op kaart weergeven</b>	Toont de selectie op de kaart.
<b>Tussenstop toevoeg.</b>	Voegt een tussenstop toe aan de routegeleiding.
<b>Directe route</b>	Start de rechtstreekse routegeleiding.
<b>Wissen</b>	Verwijdt een tussenstop uit de routegeleiding.
<b>Omrijden</b>	Vermijdt een verkeersopstopping. De route wordt opnieuw berekend.
<b>Routegeleiding stoppen</b>	Beëindigt de huidige routegeleiding.
	Het extra venster sluiten.
	Voegt een reisdoel toe aan de favorieten.

### Gebruikspatroon leren

Tijdens het rijden slaat de navigatie de afgelegde routes en reisdoelen op om

automatisch voorstellen voor reisdoelen te genereren. De reisdoelen worden geleerd volgens het tijdstip van de dag en de dag van de week.

De navigatie kan tot 5 routes tegelijk voorstellen. De voorgestelde routes kunnen verschillen van de routes van de normale routegeleiding.

Indien u een van de voorgestelde reisdoelen selecteert, wordt de routegeleiding naar dat reisdoel gestart.

De routegeleiding volgt de geselecteerde route tot de wagen ervan afwijkt. In dat geval

wordt de route opnieuw berekend en rijdt u opnieuw langs de kortste weg naar het aanvankelijk gekozen reisdoel.

De routegeleiding houdt rekening met belangrijke verkeersopstoppingen; ze worden vermeden indien er alternatieve routes zijn, op voorwaarde dat de navigatie over dergelijke gegevens beschikt.

U kunt de functie op ieder moment in- en uitschakelen.

### **Gebruikspatroon leren in- en uitschakelen**

De instelling bevindt zich in het overeenkomstige menu van de navigatie  > **Instellingen basisfuncties**.

- Om de functie in te schakelen, activeert u **Gebruikspatroon leren**.
- Om de functie uit te schakelen, deactiveert u **Gebruikspatroon leren**.
- Om de opgeslagen gegevens te verwijderen, drukt u op **Gebruikspatroon wissen**.

## Telefooninterface

### Inleiding tot thema

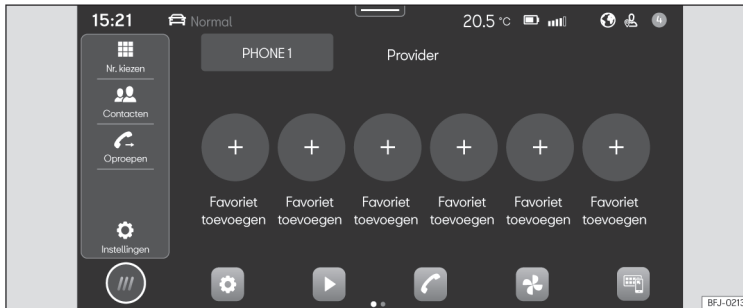

**Afb. 129** Schematische weergave: Telefoonweergave

Met behulp van de telefooninterface kunt u uw mobiele telefoon met de infotainment verbinden en de telefoonfuncties bedienen via de infotainment. Het geluid wordt dan afgespeeld via de luidsprekers van de wagen.

U kunt tot twee mobiele telefoons tegelijk aansluiten op het infotainmentsysteem.

Hoge snelheden, slecht weer, een slecht wegdek, luide omgeving (ook buiten de wagen) en de kwaliteit van het netwerk kunnen een telefoongesprek in de wagen negatief beïnvloeden.

#### **i** Let op

- In het algemeen hoeft een apparaat (bijvoorbeeld een mobiele telefoon) slechts eenmaal te worden gekoppeld. U kunt de verbinding van het apparaat met de infotainment via Bluetooth® of Wifi op elk moment opnieuw tot stand brengen zonder het apparaat nogmaals te koppelen.
- De beschikbaarheid van sommige telefoonfuncties hangt af van de aangesloten mobiele telefoon.

### Uitrusting en symbolen van de telefooninterface

#### Kenmerken van de uitrusting

- Handsfree-functie.
- Tot twee telefoons tegelijk gebruiken.
- Telefoonboek met maximaal 5.000 contacten, naargelang het infotainmentsysteem.
- Sms-functies via Bluetooth®: lezen van sms, sms opstellen (sjablonen inbegrepen), sms afspelen, geschiedenis van berichten.
- E-mailfuncties via Bluetooth®: e-mail lezen, e-mail opstellen.

- Aansluiten op optie van draadloos opladen.
- Aansluiten op microfoon in de wagen.

### Symbolen in het hoofdmenu

- Contacten.
- Lijst van binnenkomende en uitgaande oproepen.
- Telefoonnummer ingeven.
- Tekstberichten (sms en e-mail).
- Instellingen van de telefooninterface.

### Symbolen voor de oproepen

De symbolen kunnen verschillen naargelang het infotainmentsysteem.

- Een oproep starten of naar de voorgrond brengen.
- Een oproep beëindigen of afwijzen.
- De lijst van contacten openen.
- Telefoonnummer ingeven.
- Het geluid van handsfree bellen onderdrukken.
- Oproep in wacht zetten.
- Oproep voortzetten.
- Conferentie starten.
- Oproep naar privémodus brengen
- Een noodoproep verrichten.
- Hulp vragen bij pech.

- Informatie krijgen over het merk SEAT en over de gekozen extra diensten met betrekking tot verkeer en reis.

Voicemail.

### Symbolen van de oproepenlijsten

- Om de oproepenlijsten te openen, drukt u op .
- Binnenkomend telefoongesprek.
- Uitgaande oproep.
- Gemiste oproep.
- Telefoonnummer (bedrijf).
- Telefoonnummer (particulier).
- Mobiel telefoonnummer (bedrijf).
- Mobiel telefoonnummer (particulier).
- Fax (particulier).
- Fax.

### Symbolen voor tekstberichten

De symbolen kunnen verschillen naargelang het infotainmentsysteem.

- Om de tekstberichten te openen, drukt u op .
- Activeer de invoer via spraakcommando's » pag. 179.
- Sjablonen voor tekstberichten.

## Plaatsen met bijzondere voorschriften

Koppel de telefoon en telefooninterface los op plaatsen met explosiegevaar. Die plaatsen staan niet altijd duidelijk aangegeven. Voorbeelden hiervan zijn:

- omgeving van leidingen en tanks, waarin zich chemicaliën bevinden.
- Het benedendek op schepen en veerboten.
- Omgeving van voertuigen die op vloeibaar gas (zoals bijv. propaan of butaan) rijden.
- Plaatsen waar chemicaliën of stofdeeltjes, zoals meel, stof of metaalpoeder, in de lucht zitten.
- Elke andere plaats waar de motor of telefoon moet worden afgezet.

### ⚠ ATTENTIE

**De telefoon op plaatsen met explosiegevaar geheel uitschakelen!**

### Let op

**Op plaatsen waar bijzondere voorschriften gelden en waar het gebruik van de telefoon verboden is, moet deze altijd zijn uitgeschakeld. De door de ingeschakelde telefoon afgegeven straling kan interferenties bij gevoelige technische en medische apparatuur veroorzaken. Dit kan een storing** »

of beschadiging van de apparatuur tot gevolg hebben.

## Koppelen, aansluiten en beheren

Vereiste voor de koppeling:

- Bluetooth® is geactiveerd op de mobiele telefoon.
- Bluetooth® is geactiveerd in de infotainment.
- Naargelang de mobiele telefoon kan het nodig zijn om het Bluetooth®-menu te openen of de optie **Zichtbaarheid** te activeren, zodat het apparaat zichtbaar is vanaf het infotainmentsysteem.

Koppel een mobiele telefoon die geschikt is voor telefonie met het infotainmentsysteem, om de functies van de telefooninterface te kunnen gebruiken. Bij de eerste aansluiting wordt de mobiele telefoon gekoppeld aan het infotainmentsysteem. Daarbij wordt een gebruikersprofiel opgeslagen » pag. 198.

De koppeling kan enkele minuten duren. De beschikbare functies hangen af van de gebruikte mobiele telefoon en zijn besturingsstelsysteem.

### Een mobiele telefoon koppelen

- Open de lijst van beschikbare Bluetooth®-apparaten op de mobiele telefoon en selecteer de naam van de infotainment.
- Bevestig eventuele berichten die verschijnen op de mobiele telefoon en de infotainment. Indien de koppeling juist is uitgevoerd, worden de gegevens van de telefoon opgeslagen in het gebruikersprofiel.
- *Optioneel:* bevestig het bericht van dataoverdracht op de mobiele telefoon.

### Actieve en passieve verbinding

Om de functies van de telefooninterface te gebruiken, moet minstens één mobiele telefoon zijn *verbonden* met de infotainment. Indien verscheidene mobiele telefoons zijn verbonden met de infotainment, kunt u wisselen tussen de actieve en passieve verbindingen. Om de telefooninterface te gebruiken met de gewenste mobiele telefoon, brengt u de actieve verbinding met de infotainment tot stand.

### Verskil tussen de verbindingstypen

Primair	De mobiele telefoon is gekoppeld en verbonden. De functies van de telefooninterface worden uitgevoerd met de gegevens van die mobiele telefoon.
---------	---

Secundair	De mobiele telefoon is gekoppeld en verbonden. De oproepen kunnen worden beheerd maar het telefoonboek, de berichten en andere functies zijn niet actief.
-----------	---

De gekoppelde mobiele telefoons zitten opgeslagen in de infotainment, hoewel ze op dat moment niet verbonden zijn.

### Een mobiele telefoon verbinden

*Voorwaarde: de mobiele telefoon is gekoppeld met de infotainment.*

- Activeer Bluetooth® op de mobiele telefoon.

### Een actieve verbinding tot stand brengen

*Voorwaarde: verscheidene mobiele telefoons zijn tegelijk verbonden met de infotainment.*

- Selecteer de gewenste mobiele telefoon in het uitrolmenu. De overige mobiele telefoons bevinden zich automatisch in passieve verbinding.

### Gebruikersprofielen

Voor elke gekoppelde mobiele telefoon wordt automatisch een individueel gebruikersprofiel aangemaakt. In het gebruikersprofiel worden gegevens van de mobiele telefoon opgeslagen, bijvoorbeeld contactgegevens of instellingen. In het infotainmentsysteem kunnen maximaal vier gebruikersprofielen tegelijk worden opgeslagen.



### **ATTENTIE**

Indien de koppeling plaatsvindt tijdens het rijden, kan dit leiden tot een ongeval of letsels.

- Voer de koppeling enkel uit met stilstaan- de wagen.

### **Let op**

- Bij de koppeling van sommige mobiele telefoons wordt een PIN-nummer getoond op het telefoonscherm. Voer dat nummer in de infotainment in om de koppeling te voltooien.
- Terwijl de infotainment zich in het menu **Bekende mobiele telefoons** bevindt, is de functie van draadloos opladen uitgeschakeld. Zodra dit menu wordt verlaten, is de functie van draadloos opladen weer actief.

## Basic- en Comfort-telefonie

Naargelang de uitrusting kunnen twee soorten telefooninterface worden gebruikt:

- Basic-interface.
- Comfort-interface.

### Basic-telefooninterface

De Basic-telefooninterface gebruikt het Bluetooth® HFP-profiel voor de overdracht. Met die interface kunnen de telefoonfuncties wor-

den gebruikt via de infotainment en elementen worden afgespeeld via de luidsprekers van de wagen.

### Comfort-telefooninterface

Net als bij de Basic-interface maakt ook de Comfort-telefooninterface gebruik van het Bluetooth® HFP-profiel.

De Comfort-telefooninterface kan uitgerust zijn met de functie van draadloos opladen » pag. 201.

Om de functies van draadloos opladen te kunnen gebruiken, moet een geschikte mobiele telefoon correct in het opbergvak zijn geplaatst. De mobiele telefoon wordt dan verbonden met de antenne van de wagen. Op die wijze verbeteren de ontvangst en de geluidskwaliteit van de oproepen.

## Bellen

### De telefooninterface openen



- Druk op **HOME** > .

### Bellen

Kies een telefoonnummer om een oproep te starten. Om een telefoonnummer te kiezen, beschikt u over verschillende functies:



### **Contacten**

Indien voor een contactpersoon verscheidene telefoonnummers zijn geregistreerd, moet u er één selecteren.

- Druk op  en druk in de lijst op een nummer om de oproep te starten.
- **OF:** druk op  en voer de naam van de contactpersoon in het invoerveld in om deze te zoeken. Druk op het contact om de oproep te starten.
- **OF:** druk op een favoriet in het hoofdmenu van de telefooninterface om de oproep te starten.

### **Oproepen**

De telefooninterface toont de oproepenlijst van de mobiele telefoon. Start een oproep vanuit de oproepenlijst.

- Druk op  > **Alle** en druk in de lijst op een nummer om de oproep te starten.
- **OF:** druk op  en filter de elementen van de oproepenlijst (bijvoorbeeld gemiste oproepen of gekozen telefoonnummers). In de gefilterde lijst drukt u op een nummer om de oproep te starten.

### **Nummer invoeren**

Voer een telefoonnummer handmatig in om een oproep te starten. Tijdens de invoer van het telefoonnummer worden de contacten »

die overeenkomen met dat nummer getoond op het infotainmentscherm.

- Druk op  en voer het telefoonnummer in.
- Druk op  om de oproep te starten.

Indien u lang drukt op de knop  van het multifunctiestuurwiel, wordt het laatst ingevoerde nummer opnieuw gekozen.

## Berichten verzenden

Naargelang de gebruikte mobiele telefoon en infotainment kunt u sms'en en e-mails verzenden en ontvangen via de telefooninterface.

### Een sms verzenden

- Druk op  > **SMS** > **Nieuw bericht invoeren** en voer het bericht op het scherm in.
- Voer de gewenste contactpersoon in de zoekbalk in.
- Om het bericht te verzenden drukt u op **OK**.

### Een e-mail verzenden

- Druk op  > **E-mail** > **Nieuw bericht invoeren** en voer het bericht op het scherm in.
- Voer de gewenste contactpersoon in de zoekbalk in.
- Om het bericht te verzenden drukt u op **OK**.

## Telefoonboek, favorieten en snelkeuzetoetsen

Bij de eerste koppeling van een telefoon met het infotainmentsysteem wordt het telefoonboek in het infotainmentsysteem opgeslagen. Mogelijk moet de dataoverdracht op de telefoon worden bevestigd.

Telkens de telefoon opnieuw wordt verbonden, wordt het telefoonboek bijgewerkt.

Indien conferenties worden ondersteund, kan het telefoonboek worden geraadpleegd tijdens een oproep. Indien er een afbeelding is opgeslagen voor een contactpersoon, kan die worden getoond in de lijst naast het element van de telefoonboek.

### Favorieten

Er kunnen maximaal 5 of 6 (naargelang de uitrusting) snelkeuzetoetsen worden toegewezen aan een favoriet uit het telefoonboek. Indien er een foto is geregistreerd voor het element van de telefoonboek, wordt die getoond op de snelkeuzetoets.

De snelkeuzetoetsen moeten handmatig worden bewerkt en worden dan toegewezen aan een gebruikersprofiel.

### Een snelkeuzetoets toewijzen

- In het menu **Favorieten** drukt u op de toets . Het telefoonboek wordt dan geopend om

een contact te selecteren als favoriet. Indien het contact verscheidene telefoonnummers heeft, drukt u op het nummer in de lijst.

### Een snelkeuzetoets bewerken

- Om een favoriet contact te bewerken of verwijderen, drukt u op het pictogram  op het scherm van het menu **Favorieten**. Er kunnen één of meerdere favorieten worden verwijderd.

### Bellen naar een favoriet

- Druk op de toegewezen snelkeuzetoets.

#### **Let op**

**De favorieten worden niet automatisch bijgewerkt. Indien het telefoonnummer van een contact verandert, moet de snelkeuzetoets opnieuw worden toegewezen.**

### Connectivity Box



**Afb. 130** In de middenconsole: steun voor het aansluiten van de mobiele telefoon.

De Connectivity Box bevat de functie van draadloos opladen (*Wireless Charger*).

#### Draadloos opladen (*Wireless Charger*)

Met deze functie kunt u het mobiele apparaat met Qi<sup>1)</sup>-technologie draadloos opladen.

Om uw mobiele telefoon draadloos op te laden:

- Plaats uw mobiele apparaat in het midden van de steun met het scherm naar boven  
»» **afb. 130** »» 

Verzekert u er daarbij van dat er geen voorwerpen zijn tussen de steun en de mobiele telefoon.

De mobiele telefoon wordt automatisch opgeladen. Indien u wenst na te gaan of uw mobiele apparaat de Qi-technologie ondersteunt, raadpleegt u de gebruiksaanwijzing van uw telefoon of gaat u naar de website van SEAT.

#### **ATTENTIE**

- De mobiele telefoon kan warm worden door het draadloos laden. Houd er rekening mee wanneer u het vastneemt en verwijder het voorzichtig.
- Er mag zich geen voorwerp van metaal of een ander type tussen de mobiele telefoon en de steun bevinden, om te vermijden dat de werking van de Connectivity Box verstoord wordt.

#### **Let op**

- Voor de juiste werking moet uw mobiele apparaat compatibel zijn met de Qi-interfacesstandaard voor opladen via inductie.
- De laadtijd en temperatuur variëren afhankelijk van het gebruikte apparaat.
- De maximale laadcapaciteit bedraagt 5 W.

- Met de Qi-technologie kan niet meer dan één mobiel apparaat tegelijk geladen worden.
- Voor een juiste werking van het draadloos opladen wordt het aanbevolen om de motor te laten draaien.
- Wanneer een telefoon met Qi-technologie wordt aangesloten via USB, vindt het laden plaats met het medium dat de fabrikant heeft gespecificeerd.

## Multimedia

### USB-ingang



**Afb. 131** Middenconsole: USB-ingang. »

<sup>1)</sup> Dankzij de Qi-technologie kunt u uw mobiele telefoon draadloos opladen.

Afhankelijk van de uitrusting en het land kan de wagen beschikken over verschillende soorten USB-aansluiting.

De USB-ingang bevindt zich aan het opbergvak van de voorste middenconsole »» **afb. 131.**

## Rijden

### Starten en rijden

#### Motor starten en afzetten

##### Contactslot

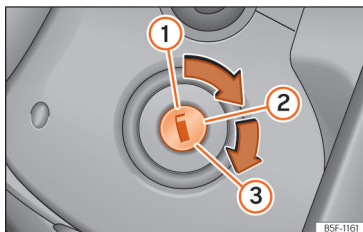

Afb. 132 Standen van de contactsleutel.

Standen van de sleutel »» afb. 132

- ① Contact uitgeschakeld. U kunt de auto-sleutel uit het contactslot trekken.
- ② Contact is ingeschakeld.
- ③ Starten van de motor.

##### Stuur ver- en ontgrendelen

- Het stuur vergrendelen: verwijder de contactsleutel uit het contact en draai het stuur tot het blokkeert. Naargelang het land zet u in

wagens met automatische versnellingsbak de versnellingshendel in stand **P** om de sleutel te verwijderen. Zo nodig drukt u op de toets voor keuzehendelvergrendeling en laat u die daarna los.

- Het stuur ontgrendelen: steek de sleutel in het contact en draai de sleutel en gelijktijdig het stuur in de richting van de pijl. Indien het stuur niet gedraaid kan worden, komt dit mogelijk omdat de blokkering actief is.

##### Start-stopsysteem

Zodra u stopt en het start-stopsysteem de motor afzet, blijft het contact ingeschakeld.

*Automatische versnellingsbak:* zorg ervoor dat het contact is uitgeschakeld en de schakelhendel in de stand **P** staat voordat u de wagen verlaat.

##### ⚠ ATTENTIE

- Als u de wagen - al is het slechts tijdelijk - verlaat, altijd de sleutel uit het contact trekken. Dit is met name van belang als er kinderen of hulpbehoevenden alleen in de wagen gelaten worden, omdat zij de motor zouden kunnen starten of elektrische uitrustingen zouden kunnen inschakelen - gevaar voor ongelukken.
- Contactsleutel pas uit het contactslot trekken wanneer de wagen tot stilstand is gekomen! Het stuurslot kan direct vergrendelen - gevaar voor ongelukken.

##### **i** Let op

- Terwijl u de contactsleutel in stand ② draait, draait u tegelijk het stuurwiel naar beide zijden om de stuurblokkering te ontgrendelen.
- Als de accu van de wagen is ontkoppeld en weer is aangesloten, moet u de sleutel ca. 5 sec. in stand ② houden voordat u start.
- Wagens met automatische versnellingsbak: naargelang het land kunt u, als het contact is uitgeschakeld, de sleutel alleen uit het contact trekken als de keuzehendel in stand "P" (parkeervergrendeling) staat. Vervolgens blijft de keuzehendel geblokkeerd.

##### Drukknop contact en starten

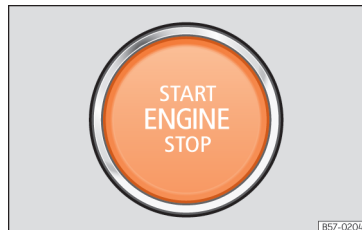

Afb. 133 Onder in de middenconsole: startknop



De motor kan in werking worden gesteld met een startknop (Press & Drive). Daarvoor moet er een passende sleutel in het interieur zijn aan de stoelen vooraan of achteraan, of in de middenconsole.

In auto's met Keyless Access-systeem » pag. 101 kan de motor ook worden gestart als de sleutel zich in de bagageruimte bevindt.

Door het bestuurdersportier te openen **wanneer u de auto verlaat**, wordt de stuurkolom elektronisch vergrendeld als het contact is uitgeschakeld.

### Het contact handmatig in- of uitschakelen

Indien u enkel het contact wilt inschakelen (zonder de motor te starten), drukt u de startknop één keer kort in **zonder** daarbij het kopelings- of rempedaal in te trappen » .

De tekst van de knop **START ENGINE STOP** knippert zoals een kloppend hart wanneer het systeem gereed is voor het in- en uitschakelen van het contact.

### Automatisch uitschakelen van het contact

Als de bestuurder zich van de auto verwijdt met de sleutel bij zich terwijl het contact nog is ingeschakeld, wordt het contact niet automatisch uitgeschakeld. Het contact wordt uitgeschakeld door te drukken op de vergrendelingsstoets van de afstandsbediening  of

door te drukken op het sensoroppervlak van de portiergreep » **afb. 85**.

### Automatisch uitschakelen van het contact in wagens met Start-Stop

Het contact van de wagen wordt automatisch uitgeschakeld wanneer de wagen stilstaat en het automatisch afzetten van de motor actief is indien:

- de veiligheidsgordel van de bestuurder niet is vastgegespt,
- de bestuurder geen enkel pedaal intrapt,
- het bestuurdersportier geopend wordt.

Indien na het automatisch uitschakelen van het contact het dimlicht  brandt, blijft het stadslicht gedurende ca. 30 minuten branden (indien de accu voldoende lading heeft). Als de bestuurder de wagen vergrendelt of het licht handmatig uitschakelt, gaat het stadslicht uit.

### Functie om de motor weer te starten

Als er eenmaal de motor uitgezet is geen sleutel in de wagen aangetroffen wordt, kan de motor pas na 5 seconden weer gestart worden. Op het display van het instrumentenpaneel wordt een waarschuwing hieromtrent weergegeven.

Na die vijf seconden kan de motor niet meer zonder een passende sleutel in de wagen gestart worden.

### Functie "My Beat"

Voor wagens met comfortsleutel is er de functie "My Beat". Deze functie biedt een bijkomende indicatie van het startsysteem van de wagen.

Bij toegang tot de wagen knippert de startknop » **afb. 133** om de aandacht erop te vestigen.

Bij het in-/uitschakelen van het contact gaat het licht van de startknop knipperen. Bij uitgeschakeld contact gaat de startknop na enkele seconden uit.

Wanneer de motor is gestart, blijft het licht van de startknop vast branden om aan te geven dat de motor draait. De tijd tussen het starten van de motor met de startknop en de overgang van knipperen naar vast branden van de lichten hangt af van de kenmerken van de motoruitvoering. Wordt de motor stopgezet met de startknop, dan gaat die opnieuw knipperen.

In wagens **met start-stopsysteem** biedt de functie "My Beat" ook bijkomende informatie:

- Wanneer de motor wordt afgezet tijdens de Stop-fase, dan blijft het licht van de startknop vast branden, want hoewel de motor uit is blijft het start-stopsysteem actief.
- Kan de motor niet opnieuw worden gestart met het start-stopsysteem, » **pag. 208**, en moet hij handmatig worden gestart, dan zal

de startknop knippen om deze situatie aan te geven.

### ⚠ ATTENTIE

Trap na het inschakelen van het contact *niet* op het rem- of koppelingspedaal omdat anders de motor meteen gestart kan worden.

### ⚠ ATTENTIE

Nalatig of onachtzaam gebruik van de autosleutels kan leiden tot ernstige verwondingen en ongevallen.

- Laat wanneer u het voertuig verlaat geen sleutels in de wagen achter. Anders kunnen kinderen of onbevoegden de portieren en de achterklep vergrendelen, de motor starten of het contact inschakelen en op die manier elektrische systemen gebruiken.

### i Let op

- Voordat u de wagen verlaat, moet u het contact altijd uitschakelen en eventueel rekening houden met de aanwijzingen op het scherm van het instrumentenpaneel.
- Als de wagen lange tijd blijft stilstaan met stilstaande motor en ingeschakeld contact, kan de accu leeg raken en kan de motor mogelijk niet meer gestart worden.
- Als u tijdens de STOP-fase drukt op de drukknop **START ENGINE STOP**, wordt het contact uitgeschakeld en knippert de knop.

- Als de aanwijzing verschijnt op het scherm van het instrumentenpaneel "Startstopsysteem uitgeschakeld: De motor handmatig starten" de drukknop **START ENGINE STOP** knippert.

## Motor in werking stellen

### Voordat u de motor in werking stelt

- *Wagens met schakelbak:* versnellingshendel in neutrale stand zetten, koppelingspedaal intrappen en in deze stand houden tot de motor begint te draaien.
- *Wagens met automatische versnellingsbak:* keuzehendel in stand **P** of **N** zetten.

### Wagens met contactslot

- Contactslot in stand » » » **afb. 132** ② draaien.
- Sleutel naar stand » » » **afb. 132** ③ blijven draaien zonder het gaspedaal in te trappen.
- Laat na het aanslaan van de motor de sleutel los. De sleutel keert na het loslaten terug naar de stand ②.
- Indien de motor niet begint te draaien, onderbreekt u de poging en herhaalt u het na ongeveer 1 minuut.

## Wagens met startknop

- Trap het rempedaal in en houd het ingetrap tot de motor start.
- Druk de startknop in » » » **afb. 133**; trap het gaspedaal niet in. Om de motor te kunnen starten moet er een passende sleutel in de wagen aanwezig zijn. Na het starten van de motor blijft het licht van de knop **START ENGINE STOP** vast branden om aan te geven dat de motor draait.
- Laat na het aanslaan van de motor de startknop los.
- Indien de motor niet begint te draaien, onderbreekt u de poging en herhaalt u het na ongeveer 1 minuut. Voer indien nodig een noodstart uit » » » **pag. 207**.

### ⚠ ATTENTIE

De motor nooit in afgesloten ruimtes laten draaien – gevaar voor vergiftiging!

- De uitlaatgassen van de motor bevatten onder andere het geur- en kleurloze koolmonoxide, een giftig gas dat kan leiden tot bewusteloosheid en overlijden.

### ⚠ ATTENTIE

Verlaat de wagen niet terwijl de motor draait, vooral wanneer een versnelling is ingeschakeld. De wagen kan plots in beweging komen of er kan iets onverwachts gebeuren, met schade, brand of ernstige letsels tot gevolg.

»

**⚠ ATTENTIE**

Gebruik nooit sprays voor koud starten, omdat deze kunnen ontploffen of een plotselinge toerentalverhoging van de motor kunnen veroorzaken – gevaar voor verwondingen.

**ⓘ VOORZICHTIG**

- De startmotor of motor kan beschadigd raken indien u tijdens het rijden probeert de motor te starten of de motor meteen na het uitzetten opnieuw in werking stelt.
- Voorkom bij koude motor hoge toerentalen, volgas en sterke motorbelasting - gevaar voor motorschade!

**🌿 Milieu-aanwijzing**

Laat de motor niet warm draaien terwijl de wagen stilstaat. Rijd direct rustig weg. Daardoor bereikt de motor sneller zijn bedrijfstemperatuur en is de uitstoot van schadelijke gassen beperkter.

**ℹ Let op**

- Bij het starten van de motor worden de belangrijkste stroomverbruikers tijdelijk uitgeschakeld.
- Bij het koud starten van de motor kan het geluid kort toenemen. Dit is normaal en geen reden om u zorgen te maken.

• In wagens met motor op aardgas (CNG) start de motor standaard met gas, behalve in de volgende gevallen:

- Temperatuur van de koelvloeistof onder  $-15^{\circ}\text{C}$ .
- Na het tanken van CNG.

**Motor afzetten**

- Breng de wagen onmiddellijk tot stilstand »» ⚠.
- Met een schakelbak trapt u het koppelingspedaal volledig in of ontkoppelt u. Indien uw wagen beschikt over automatische versnellingsbak, plaatst u de keuzehendel in stand **P**.
- Handrem aantrekken.
- *Wagens met contactslot:* Sleutel in stand »» **afb. 132** ⓘ draaien.
- *Wagens met startknop:* Druk de startknop kort in »» **afb. 133**.

**Nooduitschakeling**

Als de motor niet stopt door de startknop kort in te drukken, dan moet een nooduitschakeling worden uitgevoerd:

- Druk binnen 3 seconden de startknop twee keer in of druk de startknop eenmaal in gedurende meer dan 1 seconde »» ⚠ in **Drukknop contact en starten op pag. 205**.

**⚠ ATTENTIE**

Zet de motor nooit uit terwijl de wagen in beweging is. Dit kan leiden tot verlies van controle over de wagen, ongeval en ernstige letsels.

- De airbags en gordelspanners zijn buiten werking als het contact is uitgeschakeld.
- De rembekrachtiger werkt niet bij uitgeschakelde motor. Daarom moet u bij uitgeschakelde motor het rempedaal krachtiger intrappen om de wagen tot stilstand te brengen.
- De stuurbekrachtiging werkt niet bij uitgeschakelde motor. Wanneer de motor is afgezet, hebt u meer kracht nodig om te sturen.
- Als het contact wordt uitgeschakeld, kan de stuurkolomvergrendeling geactiveerd worden waardoor u geen controle meer hebt over de wagen.
- Trek nooit de sleutel uit het contactslot zolang de wagen in beweging is. Het stuurslot zou de stuurinrichting kunnen blokkeren en u bent dan niet meer in staat het stuurwiel te draaien - gevaar op ongelukken!

**⚠ ATTENTIE**

Neem altijd de sleutel mee wanneer u de wagen verlaat. Dit is vooral van belang indien kinderen in de wagen blijven, want deze zouden de motor kunnen starten of elektrische uitrustingen [bijv. elektrische



ruitbediening) kunnen bedienen - gevaar voor ongelukken!

### ① VOORZICHTIG

- Zodra u stopt en het start-stopsysteem de motor afzet, blijft het contact ingeschakeld. Controleer of het contact is uitgeschakeld voordat u de wagen verlaat, om te voorkomen dat de accu wordt ontladen.
- Als u de wagen gedurende lange tijd met een hoog motortoerental gereden hebt, kan de motor na het uitzetten oververhit raken. Laat de motor ongeveer twee minuten stationair draaien voordat u de motor uitzet om te voorkomen dat de motor beschadigd raakt.

### **i** Let op

Nadat de motor is uitgezet, kan de koel-luchtventilator - ook bij uitgeschakeld contact - nog maximaal tien minuten blijven draaien. Het is ook mogelijk dat deze opnieuw inschakelt wanneer de koelvloeistof-temperatuur stijgt als gevolg van de opgehoopte warmte onder de motorruimte of dat deze warmer wordt als gevolg van een langdurige blootstelling aan zonnestraling.

## Wegrijblokkering

De elektronische wegrijblokkering voorkomt dat onbevoegden met de wagen kunnen rijden.

In de sleutel zit een microchip die de elektronische wegrijblokkering automatisch uitschakelt als de sleutel in het contactslot wordt gestoken.

Zodra u de sleutel uit het contact neemt, wordt de elektronische wegrijblokkering automatisch weer geactiveerd. Bij wagens met het "Keyless Access"-systeem voor sluiten en starten zonder sleutel moet de autosleutel zich buiten de wagen bevinden.

Als in het display van het instrumentenpaneel de volgende melding verschijnt: **SAFE**, dan kan de wagen niet meer worden gestart.

Daarom kan de motor alleen met een passende, gecodeerde en originele SEAT-sleutel worden gestart.

### **i** Let op

**Alleen met originele SEAT-sleutels is een optimale werking van uw wagen gewaarborgd.**

## Noodstopfunctie



**Afb. 134** Rechts van de stuurkolom: noodstart.

Als er in de wagen geen passende sleutel herkend wordt, zult u een noodstop moeten uitvoeren. Op het display van het instrumentenpaneel verschijnt er dan een waarschuwingstekst. Dit kan het geval zijn wanneer de batterij van de autosleutel bijvoorbeeld bijna leeg is:

- houd de sleutel direct na het indrukken van de startknop altijd bij de stuurkolom »»» **afb. 134**, zo dicht mogelijk bij het logo van Kessy.
- Het contact wordt automatisch ingeschakeld en zo nodig slaat de motor aan.

## Start-stopsysteem

### Controlelampjes

#### Springt aan

Het start-stopsysteem is beschikbaar, de automatische uitschakeling van de motor is actief.

#### Springt aan

Het start-stopsysteem is niet beschikbaar of werd uitgeschakeld.

### Aanwijzingen voor de bestuurder op het display van het instrumentenpaneel

#### Start-stopsysteem uitgeschakeld. Motor handmatig starten

- Deze aanwijzing wordt weergegeven wanneer het start-stopsysteem de motor **niet** opnieuw kan starten.

Dit kan twee redenen hebben: het bestuurdersportier werd geopend of de bestuurder heeft zijn/haar veiligheidsgordel losgemaakt.

#### Start-stopsysteem: Storing! Functie niet beschikbaar

- Er is een storing opgetreden in het start-stopsysteem. Rijd naar een gespecialiseerde werkplaats om de storing te laten repareren.

### Beschrijving en werking

Het start-stopsysteem helpt om brandstof te besparen en de CO<sub>2</sub>-emissie te beperken.

In de start/stop-stand wordt de motor automatisch afgezet zodra de wagen stil komt te staan of uitrolt. Het contact blijft ingeschakeld. Zodra verder gereden kan worden, wordt de motor weer automatisch gestart.

In deze situatie blijft het licht van de knop **START ENGINE STOP** vast branden<sup>1)</sup>.

Zodra het contact wordt ingeschakeld, wordt automatisch het start-stopsysteem geactiveerd.

#### Wagens met versnellingsbak

- Wanneer u de wagen tot stilstand brengt of de wagen reeds stilstaat, zet u de versnelling in de vrijstand en laat u het koppelingspedaal los. De motor gaat uit. In het display verschijnt het controlelampje . De motor kan uitschakelen voordat de wagen volledig tot stilstand komt (ongeveer 7 km/u).
- Zodra u het koppelingspedaal weer intrapt, start de motor weer. Het controlelampje gaat uit.

#### Wagens met automatische versnellingsbak

- Rem af tot de wagen stilstaat en houd de voet op het rempedaal. De motor gaat uit. In het display verschijnt het controlelampje . De motor kan uitschakelen voordat de wagen volledig tot stilstand komt (ongeveer 7 km/u of 2 km/u afhankelijk van het type versnellingsbak van de wagen).
- Zodra u het rempedaal weer intrapt, start de motor weer. Het controlelampje gaat uit.

#### Basisvoorwaarden voor start/stop-stand



- Het bestuurdersportier moet gesloten zijn.
- De bestuurder draagt de veiligheidsgordel.
- De motorkap is gesloten.
- De motor heeft de bedrijfstemperatuur bereikt.
- De achteruitversnelling is niet ingeschakeld.
- De auto staat niet op een steile helling.

#### De motor gaat om diverse redenen niet uit

Vóór stilstand controleert het systeem of aan bepaalde voorwaarden is voldaan. De motor stopt **niet** in onder andere de volgende gevallen:

<sup>1)</sup> Alleen wagens met Keyless Access.

- De motor heeft de temperatuur voor de start/stop-stand nog niet bereikt.
- De temperatuur ingesteld in de klimaatregeling is niet bereikt.
- De interieurtemperatuur is erg hoog/laag.
- Ontwasemingstoets geactiveerd »» pag. 147.
- De parkeerhulp is ingeschakeld.
- De accu is erg leeg.
- Het stuurwiel is flink verdraaid of wordt momenteel gedraaid.
- Er bestaat gevaar voor condensvorming.
- Na het schakelen van de achteruit.
- Bij een zeer steile helling.

In het display van het instrumentenpaneel verschijnt dan ; bovendien wordt in het bestuurdersinformatiesysteem, <sup>START</sup>  <sup>STOP</sup> weergegeven.

### De motor start vanzelf

Bij stilstand kan de normale stand van het systeem onderbroken worden in de volgende situaties. De motor start zonder toedoen van de bestuurder.

- De interieurtemperatuur wijkt af van de waarde ingesteld in de klimaatregeling.
- Ontwasemingstoets geactiveerd »» pag. 147.

- Het rempedaal is diverse keren achter elkaar ingetrapt.
- De accu is erg leeg.
- Hoog stroomverbruik.

### Aanvullende informatie over de automatische transmissie

De motor gaat uit als de keuzehendel in de standen **P**, **D**, **N** en **S** staat, alsook in Tiptronic-stand. Als de keuzehendel in de stand **P** staat, blijft de motor ook uit als u uw voet van het rempedaal neemt. Om de motor opnieuw te starten, moet u het gaspedaal intrappen of naar een andere rijstand schakelen en de rem loslaten.

Als u de keuzehendel in de stand **R** zet tijdens stilstand, start de motor weer.

Wissel van **D** naar **P** om te voorkomen dat de motor per ongeluk start als u bij schakelen **R** passeert.

### Bijkomende informatie over wagens met Adaptive Cruise Control (ACC)

In wagens met ACC start de motor in bepaalde omstandigheden opnieuw indien de radarsensor detecteert dat de voortligger weer begint te rijden.

### ATTENTIE

- **Nooit de motor afzetten voordat de wagen volledig tot stilstand is gekomen. De**

werking van de remmen en de stuurinrichting zijn dan niet meer volledig gegarandeerd. U moet dan meer kracht leveren om het stuurwiel te verdraaien of om te remmen. Dit kan leiden tot ongevallen en ernstige letsels.

- Om verwondingen te voorkomen, moet u altijd ervoor zorgen dat het start-stopstelsel is uitgeschakeld zodra u in het motorcompartiment werkt »» pag. 210.

### VOORZICHTIG

Het start-stopstelsel moet altijd uitgeschakeld zijn als u met de wagen door water vaart »» pag. 222.

### Let op

- In wagens met automatische versnellingsbak kunt u zelf bepalen of de motor moet worden afgezet of niet door minder of meer kracht op het rempedaal uit te oefenen. Als u het rempedaal slechts voorzichtig intrapt, bijv. in een file waarin regelmatig wordt opgetrokken en afgeremd, dan wordt de motor niet afgezet bij stilstand van de wagen. Zodra u het rempedaal flink intrapt, stopt de motor.
- Bij stilstand moet u het rempedaal ingetrapt houden zodat de wagen niet kan bewegen.
- Als bij wagens met schakelbak de motor "afslaat", kan die opnieuw worden gestart door het koppelpedaal in te trappen. »

- Als bij wagens met automatische versnellingsbak de hendel in de stand D, N of S wordt gezet nadat de achteruit is gekozen, moet eerst harder dan 10 km/u (6 mpu) vooruit worden gereden voordat het systeem de motor weer stopt.

### Het start-stopsysteem handmatig in- en uitschakelen

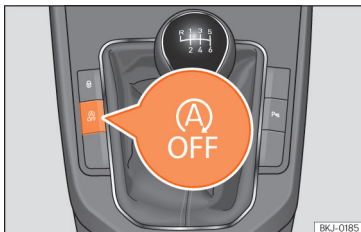

**Afb. 135** Middenconsole: toets van het start-stopsysteem.

Als u het systeem niet wilt gebruiken, kunt u dit handmatig uitschakelen.

- Om het start-stopsysteem handmatig uit of in te schakelen, drukt u op de toets » » » **afb. 135**.

Als het systeem is uitgeschakeld, blijft het toetsymbool geel branden.

### Let op

Het systeem wordt ingeschakeld telkens wanneer u de motor zelf uitzet.

## Schakelbak

### Schakelen

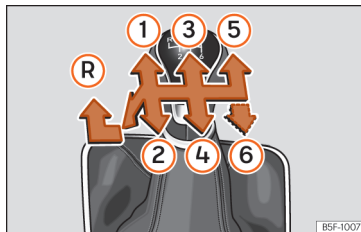

**Afb. 136** Schema van een handmatige versnelling met 5 of 6 standen.

In de versnellingshendel zijn de standen van de versnellingen aangeduid » » » **afb. 136**.

- Houd het koppelpedaal helemaal ingetrap.
- Zet de versnellingshendel in de gewenste stand.
- Laat het koppelpedaal los.

### Achteruitversnelling inschakelen

Schakel de achteruitversnelling alleen in als de wagen stilstaat.

- Houd het koppelpedaal helemaal ingetrap.
- Druk de versnellingshendel in neutrale stand omlaag, beweeg hem dan helemaal naar links en daarna naar voren om de achteruitversnelling » » » **afb. 136** te selecteren.
- Laat het koppelpedaal los.

### Terugschakelen

Tijdens het rijden moet u altijd geleidelijk terugschakelen. Schakel dus telkens één versnelling lager wanneer het motortoerental niet te hoog is » » » . Eén of meerdere versnellingen terugschakelen bij hoge snelheden of hoge motortoerentallen kan leiden tot beschadiging van de koppeling en de versnellingsbak, zelfs als daarbij het koppelpedaal wordt gebruikt » » » .

### ATTENTIE

**De wagen wordt bij draaiende motor direct in beweging gezet zodra u een versnelling inschakelt en het koppelpedaal loslaat. Dit is ook het geval als de parkeerrem wordt ingeschakeld.**

- Kies nooit de achteruit terwijl de wagen in beweging is.

### ⚠ ATTENTIE

Als verkeerd wordt teruggeschakeld, d.w.z. door een te lage versnelling te kiezen, kunt u de controle over de wagen verliezen – gevaar voor ongelukken en ernstig letsel.

### ① VOORZICHTIG

Als u op hoge snelheid resp. op hoge motoroerentallen rijdt en vervolgens terugschakelt naar een te lage versnelling, kan dat tot aanzienlijke schade aan de koppeling en de versnellingsbak leiden. Dit is ook het geval als u het koppelingspedaal ingetrapt houdt en niet schakelt.

### ① VOORZICHTIG

Houd rekening met het volgende om schade en voortijdige slijtage te voorkomen:

- Tijdens het rijden uw hand niet op de versnellingshendel laten rusten. De druk van de hand wordt naar de schakelgaffels overgebracht.
- Laat uw voet niet op het koppelingspedaal rusten; hoewel de kracht die dan daarop wordt uitgeoefend slechts klein is, kan die toch leiden tot vroegtijdige slijtage van de koppelingsplaat. Gebruik de voetenruimte wanneer niet wordt geschakeld.
- Zorg ervoor dat de wagen volledig stilstaat voordat u de achteruitversnelling inschakelt.

- Bij het schakelen altijd het koppelingspedaal volledig intrappen.
- Houd de wagen niet in stilstand op een helling door de "voet op de koppeling te houden" met draaiende motor.

## Automatische versnellingsbak/automatische DSG-versnellingsbak

### Inleiding

De wagen is met een schakelbak met elektronische regeling uitgerust. De krachtoverbrenging tussen motor en versnellingsbak gebeurt via twee onafhankelijke koppelingen. Deze vervangen de koppelvormer van gebruikelijke automatische transmissies en maken het accelereren van de wagen zonder merkbare trekkraachtonderbreking mogelijk.

Met behulp van het **Tiptronic**-systeem kunnen de versnellingen ook *handmatig* worden geschakeld » pag. 213, Versnellingen schakelen in Tiptronic-stand.

## Controlelampjes

### Ⓢ Gaat groen branden

Rempedaal niet ingetrapt.  
Trap het rempedaal in om een rijstand te selecteren.

### Ⓢ Knippert groen

De vergrendelingsknop op de keuzehendel is niet vastgeklikt.  
Het vooruit bewegen van de wagen wordt verhinderd.  
Klik de keuzehendelvergrendeling vast.

## Keuzehendelstanden

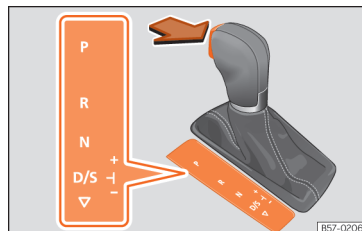

Afb. 137 Keuzehendelvergrendeling.

De keuzehendelstand wordt weergegeven doordat het betreffende teken oplicht. Verder wordt op het display de gekozen versnelling aangegeven als de keuzehendel in een van de handmatige standen **M**, **D** of **S** staat. »

## P – Parkeervergrendeling

In deze keuzehendelstand zijn de aandrijvende wielen geblokkeerd. De hendel mag alleen bij *stilstaande* wagen in **P** worden gezet » » .

Om de keuzehendel in en uit stand **P** te zetten, moet de vergrendelknop worden ingedrukt **en** tegelijkertijd het rempedaal worden ingetrapt.

## R – Achteruitversnelling

De achteruitversnelling mag alleen bij *stilstaande* wagen en bij stationair draaiende motor worden ingeschakeld » » .

Voor het inschakelen van stand **R** de vergrendelknop indrukken en tegelijkertijd het rempedaal intrappen. Bij ingeschakeld contact branden de achteruitrijlampen als de hendel in de stand **R** staat.

## N – Vrije stand

Als de hendel in deze stand staat, staat de versnelling in de vrij.

Trap het rempedaal in om de hendel van stand **N** naar **D/S** te brengen bij snelheden onder 3 km/u (2 mpu) of bij *stilstaande* wagen » » .

## D/S – Permanente stand voor vooruitversnelling

De hendel in de stand **D/S** zorgt ervoor dat de versnelling kan worden bediend in de stand normaal (**D**) of sportief (**S**). Om de sportieve stand **S** te kiezen, duwt u de hendel naar achteren. Door deze nogmaals te verplaatsen, keert u terug naar de stand normaal **D**. Op het display in het instrumentenpaneel wordt de gekozen stand aangegeven.

In de **stand normaal (D)** kiest de versnellingsbak de optimale verhouding. Deze is afhankelijk van motorbelasting, rijnsnelheid en dynamische schakelprogramma (DSP).

De **stand sport (S)** moet worden gekozen voor een sportieve rijstijl. Het vermogen van de motor wordt maximaal benut. Bij het versnellen zijn de schakelfasen goed voelbaar.

Onder bepaalde omstandigheden (bijv. op bergwegen) kan het beter zijn om tijdelijk de tiptronic-functie in te schakelen » » pag. 213, om de versnelling aan de wegomstandigheden aan te passen.

## Keuzehendelvergrendeling

De vergrendeling van de hendel voorkomt dat, wanneer deze in de stand **P** of **N** staat, per ongeluk een rijstand wordt ingeschakeld en de wagen in beweging komt.

Om de keuzehendelvergrendeling op te heffen drukt u terwijl het contact is ingeschakeld

het rempedaal in en houd u het rempedaal ingetrapt. Duw de vergrendeling van de hendel tegelijk in de richting van de pijl » » **afb. 137**.

Als herinnering voor de bestuurder wordt met hendel in stand **P** of **N** de volgende aanwijzing op het scherm getoond:

**Bij het inschakelen van een rijstand bij stilstand: rem intrappen.**

Bij snel schakelen via stand **N** (bijvoorbeeld van **R** naar **D**) wordt de hendel niet vergrendeld. Hierdoor wordt bijvoorbeeld het "losschommelen" bij vastgereden wagen mogelijk. Als de hendel bij niet-ingetrapt rempedaal en bij een snelheid van minder dan 5 km/u (3 mph) langer dan ongeveer één seconde in stand **N** staat, wordt de keuzehendel vergrendeld.

## Uittrekblokkering contactsleutel

De sleutel kan na het uitschakelen uit het contact worden getrokken wanneer de keuzehendel in stand **P** staat. Zolang de contactsleutel niet in het contactslot zit, is de keuzehendel in stand **P** geblokkeerd.

### ATTENTIE

- **Zorg ervoor dat u bij stilstaande wagen niet het gaspedaal intrapt. De wagen gaat direct rijden, ook wanneer de parkeerrem is vastgezet – gevaar voor ongelukken!**

- Nooit tijdens het rijden de hendel in stand R of P zetten. Anders bestaat er gevaar voor ongelukken of storingen.
- Bij draaiende motor en met de hendel in een willekeurige stand behalve P is het nodig om het rempedaal ingetrapt te houden, omdat ook bij stationair toerental de krachtoverbrenging niet helemaal wordt onderbroken.
- Geen gas geven als u bij stilstaande wagen en draaiende motor de keuzehendelstand verandert. Anders bestaat er gevaar voor ongelukken.
- Laat als bestuurder uw wagen nooit achter met draaiende motor en ingeschakelde rijstand. Schakel de hanrem in en plaats de parkeervergrendeling [P].

### **i** Let op

- Als u tijdens het rijden per ongeluk stand N hebt ingeschakeld, moet u het gas loslaten en wachten totdat de motor weer op stationair toerental draait voordat u rijstand D of S inschakelt.
- Als de voeding wordt onderbroken in stand P, kan de hendel niet meer worden verplaatst. In dit geval moet u de noodontgrendelprocedure uitvoeren » pag. 217.

### **i** Let op

- Als de blokkering van de hendel niet aangrijpt, is er een storing opgetreden. De

transmissie blijft ontkoppeld om te voorkomen dat de wagen plotseling in beweging komt. Ga als volgt te werk om de hendel te laten blokkeren:

- Met 6-versnellingenbak: trap het rempedaal in en laat het weer los.
- Met 7-versnellingenbak: trap het rempedaal in. Plaats de hendel in de stand P of N en kies vervolgens een rijstand.
- Als de wagen noch vooruit, noch achteruit rijdt, ondanks dat een rijstand is gekozen, ga dan als volgt te werk:
  - Als de wagen niet in de gewenste richting rijdt, heeft het systeem de rijstand waarschijnlijk niet correct ingeschakeld. Trap het rempedaal in en schakel de rijstand opnieuw in.
  - Als de wagen nog steeds niet in de gewenste richting rijdt, is er sprake van een systeemstoring. Roep hulp van specialisten in en laat het systeem nakijken.

## Versnellingen schakelen in Tiptronic-stand

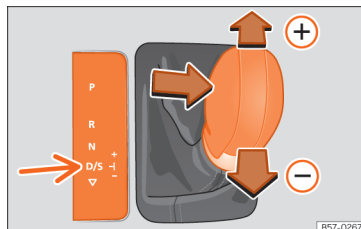

**Afb. 138** Keuzehendel in de Tiptronic-stand

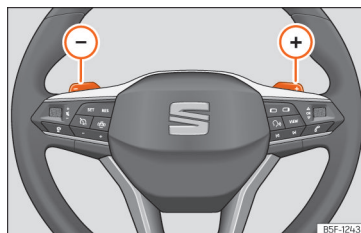

**Afb. 139** Stuurwiel: hendels voor automatisch schakelen.

In wagens met een automatische transmissie kunt u met het Tiptronic-systeem handmatig schakelen.

Als u het Tiptronic-programma selecteert, wordt de momenteel gekozen rijstand



aangehouden. Dit is mogelijk als het systeem niet automatisch van rijstand verandert vanwege de verkeerssituatie van dat moment.

### Bediening van Tiptronic met keuzehendel

Het is mogelijk om naar de Tiptronic-stand te gaan terwijl de wagen stilstaat, maar ook tijdens het rijden.

- Beweeg in stand **D/S** de hendel naar rechts. Op het display van het instrumentenpaneel wordt aangegeven dat de hendel zich in handmatige stand of Tiptronic bevindt (bijv. **M4**).
- Duw de keuzehendel naar voren (+) of naar achteren (-) om op of terug te schakelen » » **afb. 138**.
- Om de Tiptronic-stand te verlaten, brengt u de hendel naar links.

### Bediening van Tiptronic met peddels op het stuur

De peddels kunnen worden gebruikt als de keuzehendel in de stand **D/S** of **M** staat [Tiptronic].

- Druk op de peddel (+) om op te schakelen » » **afb. 139**.
- Druk op de peddel (-) om terug te schakelen.
- Om de Tiptronic-stand te verlaten, trekt u de peddel gedurende ongeveer 1 seconde

naar het stuur of beweegt u de hendel naar links.

Indien de peddels enige tijd niet worden bediend en de hendel zich niet in de Tiptronic-schakelweg bevindt, wordt de Tiptronic-stand automatisch verlaten.

#### ⓘ VOORZICHTIG

- **Indien bij het accelereren geen hogere versnelling wordt geselecteerd, wordt automatisch geschakeld even voordat het maximaal toegestane toerental is bereikt.**
- **Wordt een lagere versnelling gekozen, dan zal het systeem niet schakelen tot wordt vastgesteld dat de motor het maximale toerental niet zal bereiken.**

### Rijden met automatische versnellingsbak

De vooruitversnellingen worden automatisch op- en teruggeschakeld.

De motor kan uitsluitend starten als de hendel in de stand **P** of **N** staat. Bij lage temperaturen (onder -10 °C) kan de motor uitsluitend worden gestart als de hendel in de stand **P** staat.

### Hellingen afrijden

In bepaalde omstandigheden kan het voordelig zijn om de Tiptronic-stand te gebruiken

om de verhouding handmatig te selecteren volgens de rijomstandigheden » » ⚠.

### Stoppen/parkeren

Bij het parkeren op vlak terrein is het voldoende om de hendel in stand **P** te schakelen. Op hellingen moet eerst de parkeerrem worden ingeschakeld en vervolgens de hendel in stand **P** worden gezet. Zo is het eenvoudiger om de hendel uit stand **P** te halen bij het starten.

Als het portier aan bestuurderszijde wordt geopend en de hendel staat niet in de stand **P**, kan de wagen weggrollen. De volgende waarschuwing verschijnt op het display van het instrumentenpaneel: ⚠ **Versnelling: keuzehendel in rijstand!**. Bovendien hoort u een zoemer.

### Bergaf stoppen

Trap *altijd* het rempedaal flink in om te voorkomen dat de wagen wegrolt; schakel indien nodig de handrem in » » ⚠.

Accelereer **niet** in een rijstand om te voorkomen dat de wagen naar beneden rolt, » » ⓘ.

### Bergop wegrijden

- Handrem aantrekken.
- Bij ingeschakelde rijstand gedoseerd gas geven en de handrem loszetten.



### Noodprogramma

Als in het display in het instrumentenpaneel alle standen van de hendel tegen een lichte achtergrond worden weergegeven, dan is er een storing opgetreden in het systeem en werkt de automatische transmissie in het noodprogramma. Er kan nog steeds met de auto gereden worden, maar dan wel met een lagere snelheid en niet meer in alle rijstanden. Het is zelfs mogelijk dat **niet meer achteruit kan worden gereden**.

### Kickdown

Met de kickdown kan met de keuzehendel in de standen **D, S** of in de stand Tiptronic-stand maximaal geaccelereerd worden.

Als het gaspedaal helemaal wordt ingetrap, schakelt de automatische transmissie afhankelijk van rijnsnelheid en motortoerental naar een lagere versnelling terug. Op deze wijze profiteert u maximaal van de acceleratie van de wagen » » ⚠.

Het opschakelen naar de volgende versnelling gebeurt pas zodra het maximaal toegestane toerental is bereikt.

### ⚠ ATTENTIE

**Veiligheidsaanwijzingen** » » ⚠ in Keuzehandelstanden op pag. 212 in acht nemen.

- Laat de remmen niet aanlopen en trap het rempedaal niet te vaak of te lang in, anders worden de remmen warm. Hierdoor

kan het remvermogen aanzienlijk verminderen, de remweg toenemen of het remsysteem zelfs helemaal beschadigd raken.

- Wanneer u op hellingen moet stoppen, de wagen met het rempedaal of de parkeerrem tegenhouden.

### ⚠ ATTENTIE

Let op dat bij glad wegdek de aangedreven wielen kunnen doorslippen als de kickdown wordt bediend - slipgevaar!

### ⓘ VOORZICHTIG

- Bij het stoppen op hellingen niet proberen om bij ingeschakelde rijstand en door gas geven het wegrollen van de wagen te verhinderen. Hierdoor kan de automatische transmissie worden oververhit en beschadigd.
- Als u de wagen met afgezette motor en de hendel in stand N laat rollen, wordt de automatische transmissie beschadigd, omdat deze dan niet wordt gesmeerd.
- In bepaalde rijomstandigheden of verkeerssituaties kan de versnellingsbak warm worden en beschadigd raken! Als het controlelampje  oplicht, stop de wagen dan zodra daartoe de mogelijkheid bestaat en wacht totdat de transmissie is afgekoeld » » pag. 216.
- Als de transmissie in het noodprogramma werkt, ga dan direct naar een gespeciali-

seerde werkplaats om de storing te laten verhelpen.

### Bergafdaalhulp

Naargelang de helling en met hendel in stand **D/S** wordt bij het intrappen van de rem de bergafdaalhulp geactiveerd. Er wordt dan geschakeld naar een lagere versnelling.

Binnen de logische grenzen probeert de bergafdaalhulp de voor het afdalen gekozen snelheid aan te houden. Het kan eventueel noodzakelijk zijn de snelheid met de rem te corrigeren.

De bergafdaalhulp kan enkel reduceren tot de 3e versnelling. Op steile hellingen is het mogelijk dat u moet schakelen naar Tiptronic-stand en zo handmatig terugschakelt tot 2e of 1e versnelling, om gebruik te maken van de motorrem en het remsysteem te ontlasten.

Zodra de helling minder steil wordt of het gaspedaal wordt ingetrap, schakelt de bergafdaalhulp weer uit.

Bij wagens met snelheidsregelsysteem » » pag. 227 wordt bij het instellen van de snelheid ook de bergafdaalhulp geactiveerd.

### ⚠ ATTENTIE

De bergafdaalhulp is niet verder beschikbaar dan bepaald door de grenzen van de »

**natuurkundige wetten. Daardoor kan deze niet onder alle omstandigheden de snelheid constant houden. Blijf altijd paraat om zelf te remmen!**

## Inertiestand

Met de inertiestand kunnen bepaalde trajecten worden afgelegd zonder het gaspedaal te gebruiken, zodat brandstof wordt bespaard. Gebruik de inertiestand om de wagen op voorhand "te laten uitrollen".

### Inertiestand activeren

**Voorwaarde:** hendel in stand **D**, hellingen van minder dan 12% en snelheden tussen 20 en 130 km/u (12 en 80 mpu).

- Haal de voet voorzichtig van het gaspedaal.

De indicatie  wordt getoond in het instrumentenpaneel, de geschakelde versnelling verdwijnt en bij het huidige verbruik verschijnt de tekst **Inertie**.

De transmissie ontkoppelt automatisch en de wagen rolt uit, zonder af te remmen op de motor. Zolang de wagen rolt, draait de motor stationair.

### Inertiestand deactiveren

- Trap het rem- of koppelingspedaal in.

Om opnieuw gebruik te maken van de inertiestand van de motor, volstaat het om weer uw voet van het gaspedaal te halen.

De combinatie van de **inertiestand** (= langere afstand met minder energie) en de **ontkoppeling door inertie** (= kortere afstand waarbij brandstof nodig is) verbetert het brandstofverbruik en reduceert de uitlaatgasemissie.

Indien de wagen beschikt over **SEAT Drive Profile** » pag. 219, kan de inertiestand worden ingeschakeld in de profielen **Normal**, **Eco** en **Individual**. In **Eco**-profiel werkt de activering wanneer voldaan is aan de werkingsvoorwaarden, onafhankelijk van hoe zacht u uw voet van het gaspedaal haalt.

### ATTENTIE

- **Als de inertiestand is geactiveerd, houd er dan rekening mee dat bij het naderen van een obstakel de wagen niet op normale wijze vertraagt – gevaar op ongelukken!**
- **Bij gebruik van de inertiestand in een afdaling, kan de snelheid van de wagen toenemen – gevaar op ongelukken!**
- **Als anderen met uw wagen rijden, waarschuw ze dan voor de inertiestand.**

### Let op

- **De aanwijzing voor de bestuurder Inertie wordt uitsluitend gegeven in combinatie met het actueel verbruik. In inertiestand**

**wordt de versnelling niet meer weergegeven (bijv. "D" of "E" verschijnt in plaats van "D7" of "E7").**

- **Bij hellingen van meer dan 15% wordt de inertiestand automatisch uitgeschakeld.**
- **In het geval van de motor 1.6l TDI werkt de inertiestand enkel in het Eco-rijprofiel.**

## Aanwijzingen op het display in het instrumentenpaneel

### Koppeling

-  **Koppeling oververhit! Stop!**

De koppeling is oververhit en kan beschadigd raken. Zet de wagen stil en laat de transmissie afkoelen bij stationair draaiende motor en de hendel in stand **P**. Zodra het controlelampje dooft en de aanwijzing voor de bestuurder verdwijnt, gaat u naar een gespecialiseerde werkplaats om het defect te laten verhelpen. Indien ze niet doven, rijd dan niet verder. Roep de hulp van vakmensen in.

### Storingen aan de versnellingsbak

-  **Versnellingsbak: storing! Zet de wagen stil en plaats de keuzehendel in de stand P**

Er is een storing opgetreden in de transmissie. Zet de wagen op een veilige plaats en rijd niet verder. Roep de hulp van vakmensen in.

⚙️ **Versnellingsbak: probleem in het systeem! U kunt door blijven rijden**

Wacht niet te lang met naar een gespecialiseerde werkplaats te gaan om de storing te laten verhelpen.

⚙️ **Versnellingsbak: probleem in het systeem! U kunt doorrijden met beperkingen. Achteruit niet beschikbaar**

Rijd naar een gespecialiseerde werkplaats om de storing te laten repareren.

⚙️ **Versnellingsbak: probleem in het systeem! U kunt doorrijden in de stand D totdat de motor wordt afgezet**

Breng de wagen op een veilige plaats tot stilstand. Roep de hulp van vakmensen in.

⚙️ **Versnellingsbak: oververhit. Pas uw rijstijl aan.**

Rijd rustig door. Zodra het controlelampje dooft, kunt u weer normaal rijden.

⚙️ **Versnellingsbak: trap de rem in en kies een rijstand.**

Als de storing het gevolg is van de temperatuur in de versnellingsbak, wordt via een aanwijzing voor de bestuurder gemeld wanneer de transmissie weer is afgekoeld.

### Noodontgrendelen van de keuzehendel

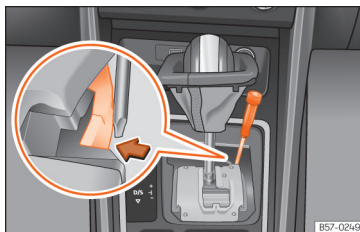

**Afb. 140** Keuzehendel: noodontgrendeling in de parkeerstand.

Bij een gebrek aan stroom bij het starten (bijv. accu leeg), blijft de hendel vergrendeld in stand **P**. Om de hendel in stand **N** te brengen en zo de wagen te kunnen verplaatsen, is er een noodontgrendeling onder de middenconsole, aan de rechterzijde. Voor de bediening van de noodontgrendeling is enige technische vaardigheid vereist.

#### Afdekking van keuzehendel verwijderen

- Handrem stevig aantrekken (P) » » » ⚠️.
- Trek voorzichtig aan de randen van de stofhoes en draai ze naar boven, tot over de knop van de hendel.

#### Keuzehendel deblokkeren

- Druk met het platte deel van een schroevendraaier op de gele pal » » » **afb. 140** en houd deze ingedrukt.
- Nu de grendelknop indrukken en de hendel in stand **N** zetten.
- Na deze nooddeblokkering moet u de stofhoes weer vastzetten aan de versnellingsconsole.

#### ⚠️ ATTENTIE

Haal de hendel niet uit stand **P** indien de handrem niet stevig is aangetrokken. Indien u denkt dat de wagen toch in beweging kan komen, maak dan gebruik van het rempedaal. **Gevaar! De wagen kan onverwacht in beweging komen en een ongeval en ernstige letsels veroorzaken.**

### Aanbevolen versnelling

#### De optimale versnelling inschakelen

Naargelang de uitrusting wordt op het scherm van het instrumentenpaneel een versnelling aanbevolen om het verbruik te optimaliseren. »

Bij wagens met *automatische versnellingsbak* moet de hendel in de stand Tiptronic »» pag. 213 staan.

Als de juiste versnelling ingeschakeld is, wordt geen aanbeveling weergegeven. De op dat moment ingeschakelde versnelling wordt getoond.

Indicatie	Betekenis
3	Optimaal rijden.
4 ► 5	Aanbevolen wordt over te gaan op een versnelling hoger.
2 ► 1	Aanbevolen wordt over te gaan op een lagere versnelling.

### Informatie ter "reiniging" van het roetfilter

Als het uitlaatsysteem detecteert dat het roetfilter bijna verzadigd is, beveelt de functie van zelfreiniging van dat systeem de optimale versnelling voor die functie aan »» pag. 285.

#### ⚠ ATTENTIE

**De aanbevolen versnelling is een hulpfunctie en mag in geen geval de oplettenheid van de bestuurder vervangen.**

- De verantwoordelijkheid om de juiste versnelling te kiezen naargelang de omstandigheden blijft bij de bestuurder rusten.

#### 🌿 Milieu-aanwijzing

In de optimale versnelling kunt u brandstof besparen.

#### ℹ Let op

De indicatie van aanbevolen versnelling wordt uitgeschakeld zodra het koppelpedaal wordt ingetrapt of de hendel uit de tiptronic-stand wordt gehaald.

## Besturing

### Informatie met betrekking tot de stuurinrichting

Bij een elektromechanische stuurbekrachtiging wordt de mate van stuurbekrachtiging *elektronisch* aangepast aan de rijsnelheid, het koppel en de draaihoek.

Zelfs als de stuurbekrachtiging niet werkt of de motor stilstaat, kan het stuur worden gedraaid op voorwaarde dat de sleutel in het contactslot blijft – er is enkel meer kracht nodig.

### Tegenstuurhulp

De hulp ondersteunt de bestuurder in kritische situaties. Het systeem beveelt het draaien van het stuur aan om een corrigerend manoeuvre uit te voeren (tegensturing) en draait

het stuur lichtjes om slippen te vermijden »» ⚠.

#### ⚠ ATTENTIE

**De tegenstuurhulp is een hulpfunctie voor kritische situaties. Het is echter de taak van de bestuurder om de controle over het stuur op ieder moment te behouden.**

## Controlelampje

### 🚫! Gaat rood branden

Stuurinrichting defect.  
**Rijd niet verder**, breng de wagen tot stilstand zodra dat kan op veilige wijze.  
Rijd meteen naar een gespecialiseerde werkplaats om de storing te laten repareren.

### 🚫! Gaat geel branden

Beperkte werking van de stuurinrichting.  
Rijd voorzichtig naar een gespecialiseerde werkplaats om het systeem door een specialist te laten controleren.  
Indien het controlelampje niet opnieuw gaat branden nadat de motor in werking is gesteld en een klein traject is afgelegd, hoeft de stuurinrichting **niet** te worden nagekeken.

**OF:** de accu van 12 volt was losgekoppeld en werd opnieuw vastgemaakt.  
Leg een kort traject af met 15-20 km/u (9-12 mpu).

### Knippert geel

De stuurkolom zit vast. Draai in stilstand het stuur naar de ene en andere kant.

**OF:** de stuurkolom wordt niet ontgrendeld of vergrendeld.

Haal de sleutel uit het contactslot en sluit het op-nieuw aan. Houd rekening met de berichten die worden getoond op het scherm van het instrumentenpaneel.

**Rijd niet verder** indien de stuurkolom vergrendeld blijft na inschakeling van het contact. Roep de hulp van vakmensen in.

Het controlelampje gaat enkele seconden branden wanneer u het contact inschakelt. Het lampje moet na het aanslaan van de motor uitgaan.

### ATTENTIE

De waarschuwingslampjes en de berichten nooit negeren.

- Als u de waarschuwingslampjes en de overeenstemmende berichten negeert, kan de wagen midden in het verkeer tot stilstand komen en kunnen zich ongevallen of ernstige letsels voordoen.
- De wagen tot stilstand brengen zodra dat veilig kan.

## SEAT-rijprofielen (SEAT Drive Profile)

### Inleiding tot thema

De bestuurder heeft dankzij SEAT Drive Profile de keuze uit vier profielen, **Eco**, **Normal**, **Sport** en **Individual**, waarbij het gedrag van de diverse functies van de wagen wordt aangepast voor uiteenlopende rijervaringen.

**Individual** kan worden geconfigureerd naar wens. De overige profielen beschikken over een vaste configuratie.

### Beschrijving

Afhankelijk van de uitrusting van de wagen, beïnvloedt SEAT Drive Profile de volgende onderdelen:

#### Motor

Naargelang het gekozen profiel reageert de motor sneller of zachter bij het intrappen van het gaspedaal. Bij het selecteren van het **Eco**-profiel wordt de start-stopfunctie geactiveerd.

In wagens met automatische versnellingsbak wordt het moment van schakelen zodanig aangepast dat het bij lagere of hogere toerentallen komt te liggen. In **Eco**-profiel wordt

gebruikgemaakt van de inertie om het brandstofverbruik te verlagen. De overige rijprofielen maken gebruik van de inertie wanneer de keuzehendel niet in stand **S** staat en naargelang hoe het gaspedaal wordt losgelaten » pag. 216. Wanneer de auto opnieuw wordt gestart, wordt de functie standaard geactiveerd om het verbruik te verminderen.

Bij een schakelbak past de **Eco**-profiel de aanbevelingen om te schakelen aan, om de bestuurder ertoe aan te zetten zuiniger te gaan rijden.

#### "Dual Ride"-wielophanging

De "Dual Ride"-ophanging zorgt voor een comfortabele ophanging in de **Eco**- en **Normal**-profielen, en een sportieve ophanging in het **Sport**-profiel. In het profiel **Individual** kan de vering worden ingesteld tussen **Normal** of **Sport** naargelang de persoonlijke voorkeur.

Bij een storing in de "Dual Ride" wielophanging verschijnt op het display van het instrumentenpaneel het bericht **Storing: instelling van de demping**.

#### Besturing

De stuurbekrachtiging wordt stijver in het **Sport**-profiel om een sportievere rijstijl mogelijk te maken. »

## Airconditioning

Bij wagens voorzien van Climatronic is het mogelijk om deze in het Eco-profiel op een lager verbruik te laten werken.

## Automatische afstandsregeling (ACC)

Het acceleratie- en remgedrag van de ACC varieert naargelang het actieve rijprofiel »» pag. 234.

## Instelling van het rijprofiel

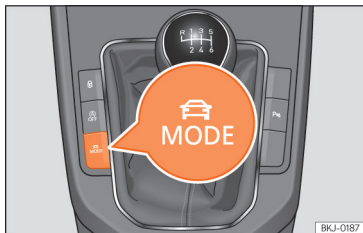

**Afb. 141** Naast de versnellingshendel: MODE-toets.

U kunt kiezen tussen **Normal**, **Sport**, **Eco** en **Individual**.

Het gewenste profiel kan worden geselecteerd door herhaaldelijk te drukken op de selectieknop »» **afb. 141**.

Een pictogram op het aanraakscherm informeert over het actieve profiel.

De verlichting van de **mode**-knop gaat branden wanneer het actieve profiel afwijkt van **Normal**.

Rijprofiel	Eigenschappen
<b>ECO</b>	Zorgt ervoor dat de wagen zo min mogelijk brandstof verbruikt, passend bij een zuinige en milieubewuste rijstijl.
<b>Normal</b>	Verschaft een uitgebalanceerde rijervaring en is bij uitstek geschikt voor dagelijks gebruik.
<b>Sport</b>	Verschaft de wagen een dynamisch karakter rondom en maakt het mogelijk om sportiever te rijden.
<b>Individual</b>	Maakt een persoonlijke configuratie mogelijk. De functies die u kunt aanpassen, variëren per uitrustingsniveau van de wagen.

## Kickdown

Het kickdown-systeem maakt een maximale acceleratie mogelijk »» **pag. 215**.

Als u in SEAT Drive Profile het **Eco**-profiel heeft gekozen en plankgas geeft, wordt het vermogen van de motor automatisch geregeld om maximaal te accelereren.

## ⚠ ATTENTIE

Houd bij de keuze van SEAT Drive Profile op de eerste plaats rekening met het verkeer, om geen ongelukken te veroorzaken.

## ℹ Let op

- De snelheid en rijstijl moeten te allen tijde worden aangepast aan het zicht op de weg, de klimatologische omstandigheden en het verkeer.
- Bij het rijden met aanhangwagen wordt gebruik van het Eco-profiel niet aanbevolen.

## Aanwijzingen voor het rijden

### Inrijden

Neem de aanwijzingen met betrekking tot het inrijden van de nieuwe onderdelen in acht.

### Motor inrijden

De nieuwe motor moet tijdens de eerste 1.500 (1000 mijl) kilometer worden ingereiden. Tijdens de eerste bedrijfsuren ontstaat er in de motor een hogere inwendige wrijving dan later, wanneer alle bewegende delen op elkaar zijn ingesteld.

De rijstijl tijdens de eerste 1.500 (1000 mijl) kilometer is ook van invloed op de

motorkwaliteit. Daarna moet ook met een gematigd toerental worden gereden, vooral wanneer de motor koud is, om slijtage van de motor te verminderen en de levensduur te verlengen. Rij nooit met een te laag motor-toerental. Schakel altijd een versnelling terug als de motor "onregelmatig" werkt. **Houd tot 1.000 kilometer (600 mijlen) rekening met het volgende:**

- Geef niet vol gas.
- Laat de motor niet op meer dan 2/3 van het maximumtoerental draaien.
- Niet met aanhangwagen rijden.

**Verhoog tussen de 1.000 en 1.500 kilometer (600 en 1000 mijl)** het vermogen geleidelijk tot de maximumsnelheid en een verhoogd motortoerental bereikt zijn.

### Remblokken inrijden en nieuwe banden

- Velgen vervangen en nieuwe banden »» pag. 300.
- Informatie over de remmen »» pag. 250.

### Milieu-aanwijzing

Wanneer u bij het inrijden voorzichtig rijdt, wordt de levensduur van de motor langer en het olieverbruik lager.

### Zuinig en milieubewust rijden

Het brandstofverbruik, de verontreiniging en de slijtage van de motor, remmen en banden hangen van uw rijgedrag af. Met een efficiënte rijstijl kan uw verbruik 10-15% dalen. In dit hoofdstuk staan enkele tips om het milieu en tegelijkertijd uw portemonnee te ontlasten.

#### Actieve cilinderregeling (ACT®)

Naargelang de uitrusting van de wagen kan de actieve cilinderregeling (ACT®) een aantal cilinders van de motor uitschakelen indien de rij situatie niet veel vermogen vergt.

#### Vooruitziend rijden

Als u vooruitziend rijdt, hoeft u minder te remmen en dientengevolge ook minder te accelereren. Maak wanneer mogelijk gebruik van de inertie van de wagen met een **ingeschakelde versnelling**. Doordat u op de motor afremt, ontziet u de remmen en de banden. Bovendien worden er geen uitlaatgassen geproduceerd en wordt er geen brandstof verbruikt.

#### Energiebesparend schakelen

Een effectieve manier om brandstof te besparen is om *tijdig* op te schakelen.

**Schakelbak:** zo snel mogelijk van de eerste naar de tweede versnelling schakelen. Een gunstiger brandstofverbruik is ook een functie

van de gekozen versnelling. Kies de hoogst mogelijke versnelling voor de rij situatie, let er daarbij op dat de motor nog mooi rond loopt.

**Automatische versnellingsbak:** gaspedaal langzaam intrappen en de "kickdown" vermijden.

#### Volgas vermijden

De topsnelheid van uw wagen moet u bij voorkeur nooit helemaal halen. Het brandstofverbruik, de uitstoot van schadelijke gasen en het lawaai nemen sterk toe met de verhoging van de snelheid. Verlagen rijden bespaart brandstof.

#### Stationair draaien beperken

Bij wagens met start-stopsysteem wordt stationair draaien automatisch beperkt. Bij wagens zonder start-stopsysteem loont het de moeite om de motor uit te zetten, bijv. voor spoorwegovergangen en verkeerslichten die lang dicht resp. rood blijven. Zodra een motor op bedrijfstemperatuur is, bespaart u, afhankelijk van de cilinderinhoud van de motor, al vanaf zo'n 5 seconden meer brandstof dan vereist is om de motor weer te starten.

Tijdens het stationair draaien duurt het heel lang voordat de motor op bedrijfstemperatuur is. Tijdens het warmdraaien zijn de slijtage en de uitstoot van schadelijke stoffen bijzonder hoog. Daarom na het starten direct wegrijden. Hoge toerentallen vermijden. »

## Regelmatig onderhoud

De onderhoudswerkzaamheden die regelmatig moeten worden uitgevoerd, zijn essentieel voor brandstofbesparing tijdens het rijden. Regelmatig onderhoud van uw wagen heeft niet alleen een positieve invloed op de verkeersveiligheid en de waardevastheid van uw wagen, maar ook op het **brandstofverbruik**. Een slecht afgestelde motor kan tot een brandstofverbruik leiden dat tot 10 % hoger is dan normaal!

## Korte ritten rijden

Motor en katalysator moeten hun optimale **bedrijfstemperatuur** hebben bereikt om verbruik en brandstofemissie doeltreffend te reduceren.

Een koude motor verbruikt onevenredig veel brandstof. Pas na ongeveer vier kilometer is de motor op bedrijfstemperatuur en heeft het verbruik zich genormaliseerd.

## Bandenspanning corrigeren

Zorg ervoor dat de banden de juiste spanning hebben »» pag. 301 om brandstof te besparen. Als de bandenspanning te laag is, neemt het brandstofverbruik met zo'n 5% toe. Te lage bandenspanning leidt bovendien door de verhoogde rolweerstand tot een sterkere **slijtage** van de banden en heeft een negatieve invloed op het rijgedrag.

Niet het hele jaar met **winterbanden** rijden, want dat kost 10% meer brandstof.

## Onnodige ballast vermijden

Omdat elke kilogram meer **gewicht** het brandstofverbruik verhoogt, is het lonend om onnodige ballast te vermijden.

Aangezien de imperiaal de **luchtweerstand** van de wagen verhoogt, dient u deze te verwijderen als u deze niet gebruikt. Daarmee bespaart u bij een snelheid van 100-120 km/u (62-75 mpu) ongeveer 12% op het brandstofverbruik.

## Stroom besparen

De motor drijft de wisselstroomdynamo aan, die stroom genereert. Dit betekent dat een toename in stroomverbruik ook een toename in brandstofverbruik betekent! Schakel dan ook elektrische verbruikers die niet nodig zijn uit. Grote stroomverbruikers zijn onder meer de aanjager van de ventilatie (in de hoogste stand), de achtruitverwarming en de stoelverwarming.

### Let op

- Indien u beschikt over start-stopsysteem, wordt het aanbevolen om het niet uit te schakelen.
- Wanneer u sneller rijdt dan 60 km/u (37 mph), is het raadzaam de ruiten te sluiten.

- Laat tijdens het rijden uw voet niet op het koppelingspedaal rusten. Door de druk kan de koppelingsplaat gaan slippen. Daardoor stijgt niet alleen het brandstofverbruik, maar kan de plaat ook beschadigd raken.

- Houd de wagen niet op een helling met de koppeling, gebruik de rem. Wanneer u de koppeling laat slippen, stijgt het brandstofverbruik en kan de koppelingsplaat beschadigd raken.

- Schakel in een afdaling tijdig terug om af te remmen op de motor. Het brandstofverbruik wordt gereduceerd tot "nul" en de remmen worden gespaard.

## Waden door ondergelopen weggedelen

Om schade aan de wagen te vermijden bij het rijden door water, bijv. een ondergelopen weg, dient rekening gehouden te worden met het volgende:

- Het water mag in geen geval hoger reiken dan de onderste carrosserierand.
- Rijd stapvoets.

### ATTENTIE

Na het rijden door ondergelopen weggedelen kan de werking van de remmen vanwege



natte remschijven en -blokken verminderen »» pag. 250.

### ⓘ VOORZICHTIG

- Het rijden door ondergelopen zones kan schade veroorzaken aan bepaalde onderdelen van de wagen zoals de motor, transmissie of het elektrische systeem.
- Deactiveer voor het waden altijd het start-stopsysteem »» pag. 208.

### ⓘ Let op

- Controleer de diepte van het water alvorens over dat stuk weg te rijden.
- Stop niet in het water, rijd niet achteruit daarin en stop nooit de motor.
- Voertuigen die uit tegengestelde richting komen kunnen golven veroorzaken, waardoor het waterpeil hoger komt dan het kritische peil voor uw wagen.
- Voorkom rijden door zout water (corrosie) »» pag. 312.

## Reizen naar het buitenland

- In wagens met benzinemotor moet erop gelet worden dat loodvrije benzine beschikbaar is gedurende het hele traject »» pag. 281, **Brandstoftypen**. U dient zich te informeren over het netwerk van benzinestations waar loodvrije benzine getankt kan worden.

- Het is mogelijk dat in een aantal landen uw wagen niet verkocht wordt, waardoor men daar niet over diverse reserveonderdelen beschikt of in de werkplaats slechts beperkte reparaties uitgevoerd kunnen worden.

De SEAT-dealers en importeurs zijn graag bereid om u informatie te verschaffen over de technische voorbereidingen die aan uw auto uitgevoerd dienen te worden, alsook over het benodigde onderhoud en de reparatiemogelijkheden.

### ⓘ VOORZICHTIG

SEAT kan niet aansprakelijk gesteld worden voor schade aan de wagen door een brandstof van lage kwaliteit, een gebrekkige service of de niet-beschikbaarheid van originele onderdelen.

## Systemen ter ondersteuning van de bestuurder

### Algemene aanwijzingen

#### ⚠ Veiligheidsaanwijzingen

##### ⚠ ATTENTIE

- De verantwoordelijkheid van het rijden blijft op ieder moment bij de bestuurder rusten. De rijhulpsystemen kunnen de oplettendheid van de bestuurder nooit vervangen. Richt al uw aandacht op het rijden en wees voorbereid om wanneer nodig in te grijpen.
- Gebruik de rijhulpsystemen enkel wanneer de omstandigheden het toelaten. De rijstijl moet te allen tijde worden aangepast aan het zicht op de weg, de weersomstandigheden, het wegdek en het verkeer.
- Voor een juiste reactie van de rijhulpsystemen moeten de sensoren en camera's zonder beperkingen functioneren. Houd rekening met de aanwijzingen over sensoren en camera's in dit hoofdstuk.

##### ⓘ Let op

- Houd tevens rekening met de specifieke normen van elk land, met name voor wat het rijden, vorming van een noodcorridor, veiligheidsafstand, snelheid, parkeerstand, »

stand van de wielen enz. betreft. De bestuurder is als enige verantwoordelijk voor de naleving van de specifieke voorschriften van het land in kwestie.

- De zone voor en rond de sensoren en camera's mag niet bedekt worden met stickers, bijkomende koplampen, kentekenplaten e.d., want dat kan de werking van de hulpsystemen beïnvloeden. Bij een verkeerde reparatie van de auto of structurele wijzigingen kan de werking van de hulpsystemen worden beïnvloed.
- Het repareren of afstellen van de sensoren en camera's vergt bijzondere kennis en gereedschap. Om die reden wordt het aanbevolen om naar een SEAT-dealer te gaan.

## Grenzen van het systeem

### ⚠ ATTENTIE

- De rijhulpsystemen mogen de natuurkundig bepaalde grenzen niet overschrijden. In sommige gevallen is een botsing mogelijk niet meer te vermijden.
- De waarschuwingen, meldingen en controlelampjes reageren mogelijk niet op tijd of op verkeerde wijze, bijv. indien een voertuig te snel nadert.
- De corrigerende ingrepen van rijhulpsystemen (bijv. correctie van het sturen of remmen) volstaan mogelijk niet of vinden zelfs helemaal niet plaats, afhankelijk van de

omstandigheden. Als bestuurder moet u klaar zijn om op ieder moment in te grijpen.

### **i** Let op

- Door de eigen grenzen van het systeem wat de detectie van de omgeving betreft, is het mogelijk dat de systemen niet op tijd of op ongewenste wijze waarschuwen/ingrijpen. Het kan tevens voorkomen dat de hulpsystemen een manoeuvre verkeerd interpreteren en de bestuurder daarom op onverwachte wijze waarschuwen.
- Indien met aanhangwagens wordt gereden, kunnen sommige hulpsystemen reageren met beperkingen, op ongewone wijze of niet beschikbaar zijn. Let op de aanwijzingen voor rijden met een aanhanger.

## Sensoren en camera's van rijhulpsystemen

### Voorradar



**Afb. 142** In de voorbumper: radarsensor.

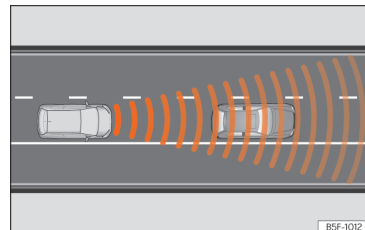

**Afb. 143** Detectiegebied.

In de voorbumper van de wagen kan een radarsensor gemonteerd zijn »» **afb. 142**. De

voorradar detecteert voorwerpen in zijn detectiegebied »» **afb. 143** en ondersteunt de functies van:

- Front Assist »» pag. 231.
- Automatische afstandsregeling (ACC) »» pag. 234.

De radar kan een bereik tot 120 m (400 voet) hebben, afhankelijk van de weg- en weersomstandigheden.

### ⚠ ATTENTIE

De zichtbaarheid van de radarsensor kan beperkt worden door vuil of weersinvloeden als regen, mist, sneeuw, modder, stof, insecten enz. In dat geval werken de functies van Front Assist en ACC mogelijk niet. De informatietekst op het display in het instrumentenpaneel luidt: Sensor zonder zicht! En de controlelampjes van Front Assist niet beschikbaar of ACC niet beschikbaar gaan branden.

- Reinig de zone van de sensor op de bumper volgens de aanwijzingen in »» pag. 314, Buitenkant reinigen. Wanneer de radarsensor opnieuw juist detecteert, verdwijnt de melding van het scherm en de functies zijn weer beschikbaar.

### ⓘ VOORZICHTIG

- Bij vuil of ontregeling van de radarsensor kan het Front Assist-systeem onnodige

waarschuwingen zenden en ontoepasselijk ingrijpen op de remmen.

- De werking van de radar kan negatief beïnvloed worden in geval van sterke weerkaatsing van het uitgezonden signaal. Dit kan bijvoorbeeld het geval zijn in een gesloten parkeerruimte, tunnels of wegens metalen voorwerpen (bijv. geleiderails of platen gebruikt bij werkzaamheden).
- De sensor kan bij een schok ontregeld worden. Dit kan de doeltreffendheid van het systeem beïnvloeden of de uitschakeling tot gevolg hebben. Indien u de indruk hebt dat de radarsensor beschadigd of niet goed afgesteld is, schakel dan de Front Assist- en ACC-functies uit om schade te vermijden. Laat hem in dat geval afstellen.

### Voorcamera

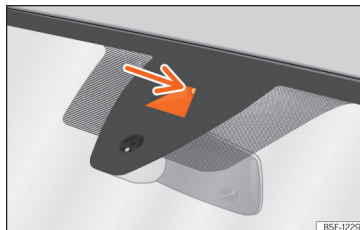

**Afb. 144** Op de voorruit: gezichtsveld van de rijstrookassistent.

Afhankelijk van de uitrusting van de wagen kan een voorcamera gemonteerd zijn in de voorbumper »» **afb. 144**. Deze camera detecteert de grenzen (lijnen) van de rijstrook om de volgende functies te ondersteunen:

- Rijstrookbehoudassistent (Lane Assist) »» pag. 240.
- Bestuurdershulpsysteem (Travel Assist) »» pag. 242.

### ⓘ VOORZICHTIG

Om de werking van de systemen niet te beïnvloeden, moet het volgende in acht worden genomen:

- Reinig het gezichtsveld van de camera regelmatig en houd dit vrij van sneeuw en ijs;
- Dek het gezichtsveld van de camera niet af;
- Verifieer dat de voorruit bij het gezichtsveld van de camera niet beschadigd is.

## Achterradar



**Afb. 145** Achteraanzicht van de wagen: zones van de radarsensor.

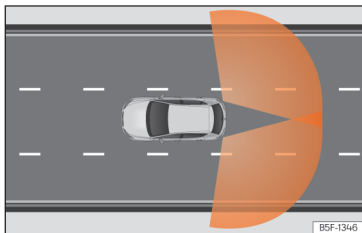

**Afb. 146** Detectiegebieden van de sensoren

De radarsensoren bevinden zich links en rechts achter de achterbumper en zijn van buiten niet zichtbaar »» **afb. 145**. De sensoren bewaken het gebied van de dode hoek en het verkeer aan de achterzijde van de wagen »» **afb. 146**.

Functies die worden ondersteund:

- Rijstrookwisselassistent (Side Assist) »» pag. 246.
- Uitparkeerhulp (RCTA) »» pag. 248.

### Automatisch uitschakelen van de ondersteunde functies

De radarsensoren achterin worden o.m. automatisch uitgeschakeld wanneer wordt gedetecteerd dat een van de sensoren permanent is afgedekt. Dit kan bijv. het geval zijn indien er voor de sensoren een laag sneeuw of ijs is.

Op het display van het instrumentenpaneel verschijnt een bericht.

#### ⓘ VOORZICHTIG

- De radarsensoren van de achterbumper kunnen beschadigd of verschoven worden indien ze een slag krijgen, bijv. bij het in- of uitparkeren. Als gevolg hiervan kan het systeem automatisch worden uitgeschakeld of minstens de werking ervan verstoord worden.
- Om de juiste werking van de radarsensoren te garanderen, houdt u de achterbumper vrij van sneeuw en ijs, en dekt u hem niet af.
- De achterbumper mag enkel gelakt worden met door SEAT goedgekeurde laksoorten. Indien andere laksoorten worden gebruikt, kan de rijstrookwisselhulp mogelijk enkel beperkt of verkeerd werken.

- De zichtbaarheid van de radarsensoren kan belemmerd worden door bijv. bladeren, sneeuw, dichte mist of vuil. Reinig de zone voor de sensoren.
- Gebruik de rijstrookwisselhulp of uitparkeerhulp nooit indien de radarsensoren uit zijn.

## Ultrasoonsensoren

In de bumpers zijn ultrasoonsensoren geïntegreerd om de volgende functies uit te voeren:

- Parkeerhulp Plus »» pag. 258.
- Hulp bij het achteruit parkeren »» pag. 261.

#### ⓘ VOORZICHTIG

- Schade aan de radiatorgrille, bumpers, wielkast en onderzijde van de wagen kan de oriëntatie van de sensoren wijzigen. Dit kan weer invloed hebben op de werking van de parkeerhulp. Laat de wagen door een gespecialiseerde werkplaats repareren.
- Een kentekenplaat of kentekenplaathouder met afmetingen die groter zijn dan de opening voor de kentekenplaat, of een gebogen of vervormde kentekenplaat kan ertoe leiden dat er verkeerde detecties plaatsvinden of de sensoren zicht verliezen.

### **i** Let op

- Om een degelijke werking te garanderen, houdt u de sensoren schoon, ijs- en sneeuwvrij en plakt u er niets op.
- Bij het schoonmaken met hogedrukreinigers of dampstralers alleen kort direct op de sensoren sproeien en altijd een afstand van meer dan 10 cm aanhouden.
- Bepaalde accessoires die vooraan op de auto gemonteerd zijn, zoals een kentekenplaat houder met reclame, kunnen de werking van de parkeerhulp verstoren.

### Rear view camera

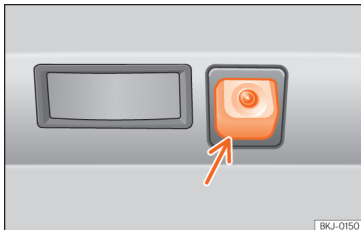

**Afb. 147** In de achterbumper: inbouwplaats van achteruitkijkcamera.

Een in de achterklep ingebouwde camera helpt de bestuurder bij het achteruit parkeren of manoeuvreren. Zo wordt de volgende functie ondersteund:

- achteruitrijcamera (Rear View) » pag. 262.

### **⚠** ATTENTIE

De plaatsing van een kentekenplaat houder kan de weergave op het scherm verstoren, aangezien het gezichtsveld van de camera mogelijk op die manier beperkt wordt.

### **!** VOORZICHTIG

- Om een degelijke werking van het systeem te garanderen, houdt u de camera schoon, ijs- en sneeuwvrij en plakt u er niets op.
- Gebruik nooit schurende schoonmaakmiddelen voor het schoonmaken van de lens.
- Gebruik nooit lauw of warm water voor het verwijderen van sneeuw of ijs van de ruiten en buitenspiegels. Anders kan de lens beschadigd raken.

## Snelheidsregelsysteem (SRS)

### Inleiding tot thema

Het snelheidsregelsysteem (SRS) helpt een constante snelheid aan te houden die door u is ingesteld.

### Snelheidsbereiken

Het snelheidsregelsysteem is beschikbaar wanneer u vooruit rijdt met een snelheid hoger dan ongeveer 20 km/u (15 mpu).

### Rijden met snelheidsregelsysteem

De opgeslagen snelheid kan op ieder moment worden overschreden, bijv. om in te halen. De regeling wordt onderbroken tijdens het accelereren en wordt vervolgens hervat met de opgeslagen snelheid.

### Aanwijzingen op het scherm

Wanneer het snelheidsregelsysteem ingeschakeld is, worden op het scherm van het instrumentenpaneel de opgeslagen snelheid en staat van het systeem getoond:



#### Gaat grijs branden

Het snelheidsregelsysteem is ingeschakeld, maar de regeling is niet actief.



#### Gaat groen branden

Het snelheidsregelsysteem is ingeschakeld en de regeling is actief.

Indien geen snelheid opgeslagen is, verschijnt op het scherm van het instrumentenpaneel  in plaats van de snelheid. »

## Schakelen

Zodra het koppelpedaal wordt ingetrapt, wordt de regeling onderbroken. Ze wordt weer hervat wanneer er wordt geschakeld.

### ⚠ ATTENTIE

Indien u niet op een voldoende veilige afstand en een met constante snelheid kunt rijden, kan het gebruik van het snelheidsregelsysteem leiden tot ongevallen en ernstige letsels.

- Gebruik het snelheidsregelsysteem nooit in druk verkeer, indien niet voldoende afstand beschikbaar is, op steile, bochtige of gladde wegen (bijv. bij sneeuw, ijs, regen of losse steentjes) of wanneer het wegdek overstroomd is.
- Gebruik het snelheidsregelsysteem enkel op geasfalteerde en verharde wegen.
- Pas de snelheid en veiligheidsafstand steeds aan de voorligger aan afhankelijk van het zicht, het weer, het wegdek en het verkeer.
- Schakel het snelheidsregelsysteem na gebruik uit om te vermijden dat de snelheid ongewenst wordt geregeld.
- Het gebruik van een eerder opgeslagen snelheid is gevaarlijk wanneer die te hoog is volgens de huidige omstandigheden van het wegdek, verkeer of weer.

## Snelheidsregelsysteem bedienen



**Afb. 148** Op het multifunctiestuurwiel: knoppen voor bediening van het snelheidsregelsysteem

### Inschakelen

- Druk op toets .

Er is geen snelheid opgeslagen en er vindt nog geen regeling plaats.

### De regeling starten

- Tijdens het rijden drukt u op de toets **SET**.

Het snelheidsregelsysteem bewaart en regelt de huidige snelheid.

### De snelheid aanpassen

Tijdens de regeling kan de opgeslagen snelheid worden aangepast:

**RES** + 1 km/u (1 mpu)

**SET** - 1 km/u (1 mpu)  
**+** + 10 km/u (5 mpu)  
**-** - 10 km/u (5 mpu)

Het snelheidsregelsysteem beïnvloedt enkel de acceleratie en **remt de wagen niet**.

### De regeling onderbreken

- Druk kort op de toets  of trap het rempedaal in.

De snelheid wordt opgeslagen.

### De regeling hervatten

- Druk op de toets **RES**.

Het snelheidsregelsysteem hervat de opgeslagen snelheid en regelt ze.

### Uitschakelen

- Druk langdurig op de toets .

Het snelheidsregelsysteem wordt uitgeschakeld en de opgeslagen snelheid wordt gewist.

### Wisselen naar de snelheidsbegrenzer

- Druk op toets .
- Selecteer de snelheidsbegrenzer op het display van het instrumentenpaneel.

Het snelheidsregelsysteem wordt uitgeschakeld.

### Oplossing van problemen

#### Storing in het snelheidsregelsysteem

Het controlelampje gaat geel branden.

- Abnormale werking. Schakel het snelheidsregelsysteem uit en ga naar een gespecialiseerde werkplaats.

#### De regeling wordt automatisch onderbroken

- Het koppelingspedaal werd gedurende langere tijd ingetrapd.
- De wagen heeft de opgeslagen snelheid gedurende langere tijd overschreden.
- Er werd geen rijstand geselecteerd voor het vooruit rijden.
- Er vond een ingreep plaats van een remhulpsysteem zoals TCS of ESC.
- De Front Assist heeft de wagen geremd.
- Indien het probleem zich blijft voordoen, schakel het snelheidsregelsysteem dan uit en ga naar een gespecialiseerde werkplaats.

### Snelheidsbegrenzer

#### Inleiding tot thema

De snelheidsbegrenzer helpt om de door u opgeslagen snelheid niet te overschrijden.

#### Snelheidsbereiken

De snelheidsbegrenzer is beschikbaar in trajecten vooruit vanaf ongeveer 30 km/u (20 mpu).

#### Rijden met snelheidsbegrenzer

De snelheidsbeperking kan op ieder moment worden onderbroken door het gaspedaal helemaal in te trappen, voorbij het weerstandspunt. Zodra de opgeslagen snelheid is overschreden, gaat het groene controlelampje knipperen en klinkt een akoestisch waarschuwingssignaal. De snelheid wordt opgeslagen.

De regeling wordt opnieuw automatisch geactiveerd zodra u langzamer rijdt dan de opgeslagen snelheid.

#### Aanwijzingen op het scherm

Wanneer de snelheidsbegrenzer ingeschakeld is, worden op het scherm van het instrumentenpaneel de opgeslagen snelheid en staat van het systeem getoond:



Gaat grijs branden

De snelheidsbegrenzer is ingeschakeld, maar de regeling is niet actief.



Gaat groen branden

De snelheidsbegrenzer is ingeschakeld en de regeling is actief.

#### ATTENTIE

Schakel de snelheidsbegrenzer na gebruik altijd uit om te vermijden dat de snelheid ongewenst wordt geregeld.

- De snelheidsbegrenzer onthefte de bestuurder niet van zijn verantwoordelijkheid om met een geschikte snelheid te rijden. Rijd nooit onnodig met een hoge snelheid.
- Het gebruik van de snelheidsbegrenzer bij slecht weer is gevaarlijk en kan ernstige ongevallen veroorzaken, bijv. door aquaplaning, sneeuw, ijs, bladresten enz. Gebruik de snelheidsbegrenzer enkel wanneer de staat van het wegdek en de weersomstandigheden dit toelaten.

## Snelheidsbegrenzer bedienen



**Afb. 149** Op het multifunctiestuurwiel: knoppen voor bediening van de snelheidsbegrenzer

### Inschakelen

- Druk op toets .

De regeling wordt nog niet uitgevoerd.

### De regeling starten

- Tijdens het rijden drukt u op de toets **SET**.

De actuele snelheid wordt opgeslagen als snelheidslimiet.

### De snelheid aanpassen

De opgeslagen snelheid kan worden aangepast:

**RES** + 1 km/u (1 mpu)

**SET** - 1 km/u (1 mpu)

**+** + 10 km/u (5 mpu)

- - 10 km/u (5 mpu)

### De regeling onderbreken

- Druk op toets .

De snelheid wordt opgeslagen.

### De regeling hervatten

- Druk op de toets **RES**.

De begrenzer wordt opnieuw automatisch geactiveerd zodra u langzamer rijdt dan de opgeslagen snelheid.

### Uitschakelen

- Druk langdurig op de toets .

De snelheidsbegrenzer wordt uitgeschakeld en de snelheid wordt gewist.

### Wisselen naar het snelheidsregelsysteem (SRS) of de automatische afstandsregeling (ACC)

- Druk op toets .
- Selecteer het gewenste systeem op het display van het instrumentenpaneel.

De snelheidsbegrenzer wordt uitgeschakeld.

## Oplossing van problemen

### **LIM** De snelheidsbegrenzer is niet beschikbaar

Het controlelampje gaat geel branden.

- Functiestoring. Schakel de snelheidsbegrenzer uit en ga naar een gespecialiseerde werkplaats.

### De regeling wordt automatisch onderbroken

- U hebt het elektronisch stabiliseringsprogramma (ESC) uitgeschakeld.
- De remmen zijn oververhit. Wacht tot de remmen afgekoeld zijn en controleer de werking opnieuw.
- Indien de storing zich blijft voordoen, ga dan naar een gespecialiseerde werkplaats.

Om veiligheidsredenen wordt de snelheidsbegrenzer enkel volledig uitgeschakeld wanneer de bestuurder op een bepaald moment het gaspedaal niet langer intrapt of het systeem handmatig uitschakelt.



# Noodremhulpstelsysteem (Front Assist)

## Inleiding tot thema



**Afb. 150** Op het display van het instrumentenpaneel: aanwijzingen van voorwaarschuwing.

Het doel van het systeem is om frontale botsingen tegen bepaalde voorwerpen die in het traject van de auto liggen te helpen vermijden, of de gevolgen ervan te minimaliseren.

Het systeem grijpt trapsgewijs in afhankelijk van diverse factoren en hoe kritiek de situatie is. Het waarschuwt eerst de bestuurder; indien die niet of te weinig reageert, wordt een zelfstandige noodremming uitgevoerd.

De functie is bestemd om botsingen te vermijden tegen voertuigen die geparkeerd staan of in dezelfde rijstrook en in dezelfde richting rijden, alsook tegen voetgangers of fietsers die het traject van de wagen dwars

kruisen of in dezelfde rijstrook en richting bewegen. **Ze wordt mogelijk niet geactiveerd in andere gevaarlijke situaties.** » » ⚠.

De Front Assist is actief tussen snelheden van 4 km/u (2,5 mpu) en 250 km/u (156 mpu). Afhankelijk van diverse omstandigheden worden sommige van de hierna beschreven functies weggelaten om de algemene werking van het systeem te optimaliseren.

**Front Assist is een rijhulpstelsysteem dat in geen geval de aandacht van de bestuurder kan vervangen.**

### Waarschuwing van de veiligheidsafstand

Indien het systeem vaststelt dat er een gevaarlijke situatie is omdat de bestuurder te dicht bij de voorligger rijdt, wordt hij/zij gewaarschuwd met een aanwijzing op het scherm van het instrumentenpaneel ⤴⤵.

Het moment van de waarschuwing hangt onder meer af van het gedrag van de bestuurder en de snelheid.

### Voorwaarschuwing (voorafgaande waarschuwing)

Indien het systeem een mogelijke botsing met een voorligger of voorwerp vaststelt, kan de bestuurder worden gewaarschuwd met een geluidssignaal en een aanwijzing op het scherm van het instrumentenpaneel » » **afb. 150.**

Het ogenblik van de waarschuwing verschilt afhankelijk van de verkeersstoestand en het gedrag van de bestuurder. Tegelijkertijd wordt de wagen voorbereid voor het mogelijk noodremmen » » ⚠.

### Kritische waarschuwing

Indien de bestuurder niet reageert op de **voorwaarschuwing**, kan het systeem actief ingrijpen op het remsysteem en kort remmen om de bestuurder te waarschuwen voor het dreigende botsingsgevaar.

### Automatisch remmen

Indien de bestuurder ook niet reageert op die **kritische waarschuwing**, kan het systeem een zelfstandige noodremming inleiden door steeds intenser te remmen naargelang hoe kritiek de situatie is.

### Noodremmen ter ondersteuning van de bestuurder

Het systeem kan vaststellen dat de bestuurder het rempedaal niet voldoende intrapt om de botsing te vermijden. In dat geval wordt de intensiteit van het remmen verhoogd.

Het systeem kan de botsing in sommige gevallen niet vermijden; het kan echter wel de gevolgen ervan aanzienlijk beperken door de snelheid en botsingsenergie te verlagen. »

**⚠ ATTENTIE**

Veiligheidsaanwijzingen »» ⚠ in Waarschuwings- en controlelampjes op pag. 92 in acht nemen.

**⚠ ATTENTIE**

De Front Assist kan de grenzen van de natuurkundige wetten niet overschrijden; het kan de bestuurder ook niet vervangen voor wat de controle over de auto en reactie op een mogelijke noodsituatie betreft.

**⚠ ATTENTIE**

Besteed bij een noodwaarschuwing van Front Assist meteen aandacht aan de situatie en probeer de botsing te vermijden.

- Als de Front Assist niet werkt zoals beschreven in dit hoofdstuk (bijv. indien het systeem verschillende keren onnodig ingrijpt), schakel het dan uit. Laat het systeem door een gespecialiseerde werkplaats controleren. SEAT raadt u aan om daarvoor een SEAT-dealer te raadplegen.
- De snelheid en de veiligheidsafstand aanpassen aan de voorligger afhankelijk van het zicht, het weer, het wegdek en het verkeer.
- De Front Assist kan zelf geen ongevallen en ernstige letsel voorkomen.
- In moeilijke rijdsituaties kan de Front Assist waarschuwen en ingrijpen op de remmen zonder dat dit nodig is.

- Als de werking van de Front Assist verstoord is, bijvoorbeeld door vuil of de ontregeling van de radarsensor, kan het systeem onnodige waarschuwingen zenden en ontoepasselĳ ingrijpen op de remmen.

- Front Assist reageert niet bij dieren, noch bij kruisende wagens of bij een tegemoetkomende wagen op dezelfde rijstrook.

- Front Assist reageert ook niet bij voetgangers die in tegengestelde richting rijden op dezelfde rijstrook.

- U moet als bestuurder altijd paraat zijn om de controle van de wagen over te nemen.

**i Let op**

- Bij ingeschakelde Front Assist kunnen de aanwijzingen van het display van andere functies verborgen zijn.

- Wanneer de Front Assist remt, is het rempedaal "zwaarder".

- Automatische ingrepen op de remmen van de Front Assist kunnen worden onderbroken door het koppelingspedaal of het gaspedaal in te trappen, of door te draaien aan het stuurwiel.

- Front Assist kan de auto doen vertragen tot zelfs volledige stilstand. Het remsysteem doet de wagen echter niet permanent stilstaan. Trap het rempedaal in!

- Als de Front Assist niet werkt zoals beschreven in dit hoofdstuk (bijv. indien het

systeem verschillende keren onnodig ingrijpt), schakel het dan uit.

**Bediening van het noodremhulpstelsysteem (Front Assist)**

De Front Assist is actief bij inschakelen van het contact.

Wanneer de Front Assist uitgeschakeld is, zijn ook de functie van **voorwaarschuwing** en de **afstandswaarschuwing** uitgeschakeld.

SEAT raadt aan de Front Assist geactiveerd te laten. Uitzonderingen »» pag. 233, De Front Assist tijdelĳ uitschakelen in de volgende situaties.

**Front Assist in- en uitschakelen**

Met ingeschakeld contact kan de Front Assist als volgt worden in- en uitgeschakeld:

- Via het infotainmentsysteem met de toets  **Bestuurdershulpstelsysteem** »» pag. 97.

Wanneer de Front Assist is uitgeschakeld, verschĳnt op het instrumentenpaneel de aanwijzing .

**De voorwaarschuwing in- of uitschakelen**

De **voorwaarschuwing** kan worden in- of uitgeschakeld in het in infotainmentsysteem met

de toets  > **Bestuurdershulpstelsysteem** » pag. 97.

Het systeem behoudt de uitgevoerde instelling de volgende keer dat het contact ingeschakeld wordt.

SEAT raadt aan de voorwaarschuwing ingeschakeld te houden.

Naargelang het infotainmentsysteem van de wagen kan de functie van **voorwaarschuwing** als volgt worden aangepast:

- Vroegtijdig
- Middel
- Laet
- Uit

SEAT beveelt aan te rijden met de functie in stand "Middel".

### In- of uitschakelen van de waarschuwing van de afstand

De waarschuwing van de afstand kan worden in- of uitgeschakeld in het infotainmentsysteem met de toets  > **Bestuurdershulpstelsysteem** » pag. 97.

Het systeem behoudt de uitgevoerde instelling de volgende keer dat het contact ingeschakeld wordt.

SEAT raadt aan de waarschuwing van de afstand ingeschakeld te houden.

### De Front Assist tijdelijk uitschakelen in de volgende situaties

In onderstaande omstandigheden wordt het aanbevolen Front Assist uit te schakelen vanwege beperkingen van dit systeem:

- Wanneer de wagen weggesleept wordt.
- Wanneer de wagen op een rollenbank staat.
- Wanneer de radarsensor defect is.
- Wanneer de radarsensor een schok krijgt.
- Wanneer hij verschillende keren onnodig ingrijpt.
- Wanneer de radarsensor tijdelijk wordt afgedekt met een accessoire.
- Wanneer de wagen in een transportmiddel zal worden geladen.

### Beperkingen van het systeem



**Afb. 151** Op het display van het instrumentenpaneel: aanwijzing van initiële zelfkalibratie van het systeem.

De Front Assist heeft een aantal beperkingen die eigen zijn aan het systeem. Zo kunnen bijvoorbeeld sommige reacties van het systeem onder bepaalde omstandigheden ongeschikt zijn vanuit het standpunt van de bestuurder. Daarom moet de bestuurder altijd aandachtig zijn om in te grijpen waar nodig.

### Onderstaande omstandigheden kunnen veroorzaken dat Front Assist niet of te laat zou reageren:

- Tijdens de eerste momenten van het rijden na inschakeling van het contact, door de initiële zelfkalibratie van het systeem. Tijdens die periode wordt een statuspictogram » **afb. 151** getoond. »

- Als de Front Assist uitgeschakeld of defect is.
- Als de radarsensor vuil of bedekt is.
- Bij het nemen van scherpe bochten of complexe trajecten.
- Als het gaspedaal helemaal ingetrapt wordt.
- Wanneer de ASR uitgeschakeld is of de ESC in de modus **Sport** » pag. 255 geactiveerd is.
- Als de ESC regelt.
- Verschillende lichten van de wagen of van de elektrisch vastgekoppelde aanhanger zijn defect.
- Als er zich metalen voorwerpen bevinden zoals bijv. geleiderails of platen gebruikt bij werkzaamheden.
- Als de wagen achteruit rijdt.
- Bij sneeuw of hevige regenval.
- Bij smalle voertuigen zoals bijvoorbeeld motorfietsen.
- Bij voertuigen die uit de lijn rijden.
- Bij voertuigen die elkaar kruisen.
- Bij voertuigen die naderbij komen in tegen-gestelde richting.
- De lading en accessoires van andere voertuigen die aan de zijkant, achterzijde of bovenzijde uitsteken.

## Automatische afstandsregeling (ACC - Adaptive Cruise Control)

### Inleiding tot thema

De automatische afstandsregeling (ACC - Adaptive Cruise Control) houdt een constante snelheid aan die is ingesteld door de bestuurder. Wanneer een voorligger wordt genaderd, detecteert de ACC dit en past ze de snelheid automatisch aan. Er wordt een afstand tot de voorligger aangehouden die de bestuurder kan configureren.

### Beschikt mijn wagen over ACC?

Uw wagen beschikt over ACC indien het configuratiemenu aanwezig is in het infotainmentsysteem » pag. 97 en indien de knoppen van de ACC-functie beschikbaar zijn op het multifunctiestuurwiel » **afb. 152**.

### Snelheidsbereiken

De ACC regelt snelheden tussen 30 km/u [20 mpu] en 210 km/u [130 mpu].

Als uw wagen uitgerust is met automatische versnellingsbak, kan de ACC deze afremmen en volledig tot stilstand brengen bij een voertuig dat stopt.

Heeft uw wagen een schakelbak, dan moet u letten op de snelheid en de versnelling. De

ACC wordt uitgeschakeld indien de snelheid te laag is (minder dan 30 km/u) of een te laag of te hoog toerental wordt bereikt.

### Oproep tot ingreep door bestuurder

- ☞ De ACC kent een aantal beperkingen die eigen zijn aan het systeem. Dit betekent dat de bestuurder onder bepaalde omstandigheden zelf de snelheid en de afstand tot andere voertuigen moet regelen. In dit geval zal het display van het instrumentenpaneel **hem aangeven in te grijpen** door het rempedaal in te trappen en klinkt een akoestische waarschuwing.

### Radarsensor

De ACC gebruikt de technologie van de voorradar. Lees de aanwijzingen inzake het onderhoud en beperkingen ervan » pag. 223.

### ⚠ ATTENTIE

De technologie van de ACC kan de door het systeem bepaalde grenzen noch de natuurkundige grenzen overwinnen. Indien het systeem nalatig of onbedoeld gebruikt wordt, kunnen ongevallen en ernstige letsels veroorzaakt worden. Ondanks het systeem moet de bestuurder te allen tijde opmerkzaam blijven.

- Blijf altijd paraat om zelf te accelereren of remmen!

- Zodra u het gaspedaal intrapt, stopt de ACC met werken. Het systeem zal dus niet remmen of een remingreep vragen.
- De snelheid en de veiligheidsafstand altijd aanpassen aan de voorligger afhankelijk van het zicht, het weer, het wegdek en het verkeer.
- Gebruik de ACC niet bij beperkt zicht of op steile, bochtige of gladde wegen.
- De ACC ook niet dwars door het veld of op onverharde wegen gebruiken.
- Het systeem reageert niet op stilstaande voorwerpen (bijvoorbeeld de staart van een file). Reageer voldoende op voorhand om een gevaarlijke situatie te vermijden.
- Het systeem reageert niet op personen, dieren of voertuigen die kruisen of naderen in tegengestelde richting.
- Bij het rijden met noodreservewiel wordt de ACC mogelijk automatisch uitgeschakeld. Schakel het systeem uit wanneer u begint te rijden.
- Indien de ACC de snelheid niet voldoende vermindert, rem dan de wagen onmiddellijk af.
- Rem onmiddellijk wanneer een aanwijzing van ingreep van de bestuurder wordt getoond op het scherm van het instrumentenpaneel.
- Indien de wagen zich onbedoeld blijft verplaatsen na de oproep tot ingreep door de bestuurder, rem dan de wagen af.

### **i** Let op

Als de ACC niet werkt zoals beschreven in dit hoofdstuk, gebruik ze dan niet en ga naar een gespecialiseerde werkplaats. Het wordt aanbevolen om een SEAT-dealer te raadplegen.

## Bediening van ACC



**Afb. 152** Op het multifunctiestuurwiel: knoppen voor bediening van ACC

### Inschakelen

- Druk op de knop  van het multifunctiestuurwiel.

De ACC regelt nog niet (stand-by).

### De regeling starten

- Om de regeling te starten, drukt u op de knop **SET** >>> **afb. 152**.

De ACC stelt de huidige snelheid of snelheid die het dichtst bij het geldige bereik (30-210 km/u) ligt in als kruissnelheid.

Bij een schakelbak mag de versnellingshendel niet in eerste of achteruitversnelling staan, en de snelheid moet hoger zijn dan ongeveer 30 km/u (18 mpu). In wagens met automatische versnellingsbak moet de versnellingshendel in stand **D**, **S** of **M** staan.

Naargelang de rijdsituatie gaan de volgende controlelampjes branden:

### Gaat groen branden

De ACC is actief<sup>a1</sup>.

<sup>a1</sup> Enkel bij analogo instrumentenpaneel.

### Gaat groen branden<sup>a1</sup>

ACC ingeschakeld, er wordt geen voorligger gedetecteerd.

<sup>a1</sup> Gaat wit branden in het analoge instrumentenpaneel.

### Gaat groen branden<sup>a1</sup>

ACC ingeschakeld, voorligger gedetecteerd.

<sup>a1</sup> Gaat wit branden in het analoge instrumentenpaneel.

Wanneer de ACC in stand-by is, gaan de controlelampjes grijs branden.

»



## Snelheid opslaan

Om de snelheid te programmeren, drukt u op de knop **+** of **-** » » **afb. 152** tot de gewenste snelheid. Het instellen van de snelheid gebeurt in stappen van 10 km/u (5 mpu).

Met actieve ACC kunt u drukken op de toets **RES** om de gewenste snelheid te verhogen in stappen van 1 km/u (1 mpu). U kunt vervolgens drukken op **SET** om de snelheid te verlagen in stappen van 1 km/u (1 mpu).

## Afstandsniveau instellen

U kunt de afstand instellen in 5 niveaus, van zeer klein tot zeer groot:

- Druk op de knop  en vervolgens op de knop **+** of **-** » » **afb. 152**.
- Als alternatief kunt u meermaals drukken op de knop  tot de gewenste afstand is ingesteld.

Houd rekening met de wettelijke voorschriften inzake de minimale veiligheidsafstand van elk land.

## De regeling onderbreken (stand-by)

- Druk kort op de toets  of trap het rempedaal in.

Het ACC-controlelampje wordt grijs getoond; de snelheid en afstand worden opgeslagen.

Indien de ESC of ASR » » **pag. 255** wordt uitgeschakeld, wordt de regeling van ACC automatisch onderbroken.

## De regeling hervatten

- Druk op de toets **RES**. De ACC regelt met de laatst ingestelde snelheid en afstand.
- **OF:** druk op de toets **SET** om te regelen met de actuele snelheid.

## Uitschakelen

- Druk langdurig op de toets . De ingestelde snelheid wordt gewist.

## De snelheid geregeld door ACC overschrijden

Tijdens het rijden met actieve ACC kan de bestuurder de snelheid verhogen door het gaspedaal in te trappen. De regeling van de ACC wordt onderbroken tot het gaspedaal wordt gelost » » .

## Standaardafstandsniveau aan het begin van de rit instellen

In het infotainmentsysteem kan het afstandsniveau vooraf worden geselecteerd bij inschakelen van de ACC uit:

- Zeer klein, Klein, Middel, Ver en Zeer ver met het infotainmentsysteem:  > **Bestuurdershulpsysteem > ACC** » » **pag. 97**.

## Rijprofiel instellen

*Bij wagens met SEAT Drive Profile kan het gekozen rijprofiel het acceleratie- en remgedrag van de ACC beïnvloeden » » **pag. 219**.*

*Bij wagens zonder SEAT Drive Profile kan het gedrag van de ACC worden beïnvloed door een rijprofiel in het infotainmentsysteem te selecteren in **Bestuurdershulpsysteem**. De instellingen voor de ACC zijn dezelfde als die van SEAT Drive Profile.*

## ATTENTIE

**Voordat u wegrijdt, moet u controleren of de weg vrij is. Het kan voorkomen dat de radarsensor hindernissen op de weg niet zou herkennen. Dit kan een ongeval en zware verwondingen tot gevolg hebben. Trap indien nodig op de rem.**

## VOORZICHTIG

**Indien u de snelheid verhoogt met het gaspedaal, kan de ACC bij het lossen mogelijk de snelheid of afstand niet veilig regelen door de beperkingen van het systeem.**

- **Wees klaar om te reageren indien dit nodig blijkt.**

## Aanwijzingen op het scherm

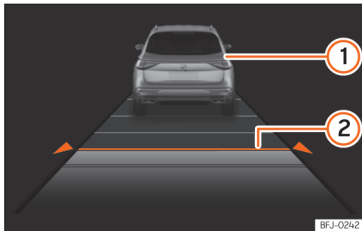

**Afb. 153** Op het display van het instrumentenpaneel: ACC actief.

- ① Voorligger gedetecteerd. Gaat branden indien de afstand tot de voorligger wordt geregeld.
- ② Geselecteerd afstandsniveau 2.

Deze informatie kan op het centrale paneel van de weergave **Assistentie** of in het linker informatieprofiel » pag. 72 worden getoond. Indien deze weergaven niet worden geselecteerd, wordt automatisch een vereenvoudigde versie onderaan in het midden van het instrumentenpaneel getoond.

Naast de indicator van de staat van de functie beschreven in » pag. 235, **De regeling starten** wordt de geprogrammeerde snelheid getoond.

<sup>1)</sup> Of links in landen waar links wordt gereden.

## Speciale rijsituaties

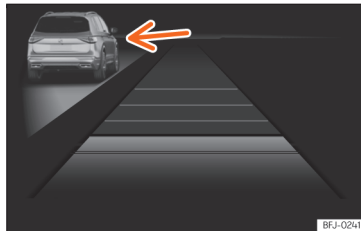

**Afb. 154** Op het display van het instrumentenpaneel: ACC actief, voertuig herkend aan de linkerzijde

Houd rekening met de beperkingen en waarschuwingen beschreven aan het begin van dit hoofdstuk » **Δ in Inleiding tot thema op pag. 234.**

### Rechts inhalen vermijden<sup>1)</sup>

Indien een voertuig wordt gedetecteerd op de linkerrijstrook dat trager rijdt dan de snelheid ingesteld door de bestuurder, remt de wagen binnen de comfortgrenzen van het systeem om het rechts inhalen te vermijden » **afb. 154.**

Deze regeling kan worden geannuleerd door de ingestelde snelheid te wijzigen of het gaspedaal in te trappen.

De functie werkt vanaf 80 km/u (50 mpu). In bepaalde landen is ze mogelijk niet beschikbaar.

### Inhalen

Bij het inschakelen van het knipperlicht om in te halen vermindert de ACC de afstand tot de voorligger. De vastgelegde kruissnelheid wordt niet overschreden.

De functie werkt vanaf 80 km/u (50 mpu). In bepaalde landen is ze mogelijk niet beschikbaar.

### Stop&Go-functie

✓ Geldig voor: wagens met automatische versnellingsbak

De ACC kan de wagen remmen tot 0 km/u wanneer de voorligger stopt.

ACC blijft actief en toont gedurende enkele seconden het bericht **ACC gereed om te starten** op het instrumentenpaneel. Gedurende deze tijd wordt het rijden automatisch hervat indien de voorligger opnieuw in beweging komt. »

Als de voorligger niet wegrijdt, kan de wagen in stilstand gehouden worden in staat **ACC gereed om te starten** door de rem in te trappen.

Het systeem kan de wagen slechts enkele seconden in stilstand houden. Vervolgens wordt de waarschuwing **Rem** getoond en klinkt een geluidssignaal. Trap het rempedaal in, anders kan de wagen naar voren beginnen te rollen **Gevaar voor ongevallen!**

Tijdens de stilstand kan de ACC worden uitgeschakeld in de onderstaande gevallen:

- De stilstand duurt verscheidene minuten.
- Er wordt een portier geopend.

### ⚠ ATTENTIE

Indien op het scherm van het instrumentenpaneel het bericht **ACC gereed om te starten** verschijnt en de voorligger komt in beweging, dan rijdt de wagen automatisch weg. In dat geval worden obstakels op de weg mogelijk niet gedetecteerd. Dit kan ongevallen en ernstige letsels tot gevolg hebben.

- Let steeds op de weg voordat u begint te rijden en rem indien nodig zelf.

## Beperkingen van het ACC-systeem

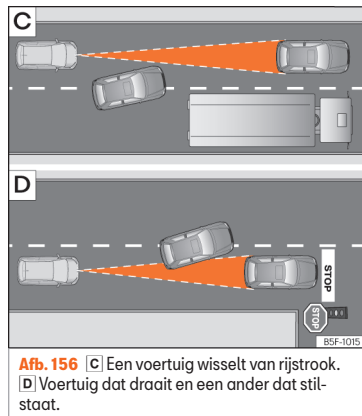
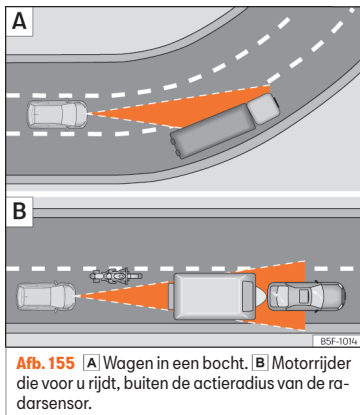

Door de eigen limieten van het ACC-systeem is het mogelijk niet in alle situaties geschikt » » ⚠ in Inleiding tot thema op pag. 234.

SEAT beveelt aan om de functie niet te gebruiken in onderstaande gevallen » » ⚠:

- Regen, sneeuw of dichte mist.
- Rijden door tunnels.
- Wegwerkzaamheden.
- Trajecten met bochten, bijv. bergwegen.
- Terreinrijden.
- Overdekte parkeerplaatsen.



- Wegen met geïntegreerde metalen voorwerpen, bijv. trein- of tramsporen.
- Wegen met losse steentjes.

Let vooral op wanneer u ACC gebruikt in de volgende situaties:

### In bochten

De ACC merkt mogelijk de voorligger in de bocht niet op of regelt de afstand tot voertuigen die zich op andere rijstroken bevinden »» **afb. 155** **A**.

### Voertuigen buiten het gebied van de sensor

In de volgende rijksituaties kan de ACC niet, laatstijdig of ontoepasselijk reageren:

- Voertuigen die uit de lijn rijden of buiten het detectiegebied van de sensor, bijvoorbeeld motorfietsen »» **afb. 155** **B**
- Voertuigen die naar uw rijstrook wisselen op korte afstand van uw wagen »» **afb. 156** **C**.
- Voertuigen met ladingen of accessoires die aan de zijkanten, achter- of bovenzijde uitsteken.

### Voorwerpen die niet worden gedetecteerd

De ACC-functie detecteert en reageert enkel op voertuigen die zich in dezelfde richting verplaatsen. Ze detecteert dus niet:

- Personen
- Dieren
- Voertuigen die in tegengestelde richting rijden of dwars kruisen
- Andere stilstaande obstakels

De ACC reageert niet op stilstaande voertuigen. Als een voertuig herkend door de ACC bijv. draait of opzij gaat en er zich voor dit voertuig een stilstaand voertuig bevindt, zal de ACC hier niet op reageren »» **afb. 156** **D**.

### ATTENTIE

**Indien u de ACC in de beschreven situaties gebruikt, kunnen er zich ernstige ongevallen of levensgevaarlijke letsels voordoen. Bovendien kunnen wettelijke overtredingen begaan worden.**

### Problemen en oplossingen

#### ACC niet beschikbaar

Het controlelampje gaat geel branden:

- De radarsensor is vuil of verkeerd afgesteld, houd rekening met de waarschuwingen beschreven in het gedeelte »» **pag. 224**
- Er is een storing of defect. Schakel het contact uit en na enkele minuten weer in.
- Indien het probleem zich blijft voordoen, ga dan naar een gespecialiseerde werkplaats.

### De ACC werkt niet zoals verwacht

- Controleer of de radarsensor voldoet aan de voorwaarden voor juiste werking »» **pag. 224**.
- Indien de remmen oververhit raken, wordt de regeling automatisch onderbroken. Wacht tot ze afgekoeld zijn en controleer de werking opnieuw.
- Ongewone geluiden tijdens het automatisch remmen van de ACC zijn normaal en wijzen niet op een storing.

### Onderstaande voorwaarden kunnen tot gevolg hebben dat de ACC niet reageert:

- Het gas- of rempedaal is ingetrapt.
- Er is geen enkele versnelling geschakeld of de versnelling **R** is gekozen.
- De wagen rijdt achteruit.
- De ESC is in werking.
- De bestuurder heeft de veiligheidsgordel niet omgespopt.
- Een remlicht van de wagen of aanhangwagen is defect.
- Het toerental is te hoog of te laag.
- De parkeerrem is vastgezet.
- De bestuurder rijdt op een steile helling.

## Rijstrookbehoudassistent (Lane Assist)

### Inleiding

Het systeem van de rijstrookassistent (Lane Assist) helpt de bestuurder om binnen zijn/haar rijstrook te blijven binnen de natuurkundige grenzen van het systeem. Deze functie is niet geschikt en niet ontworpen om de wagen automatisch in de rijstrook te houden.

Met behulp van de camera in de voorruit registreert de rijstrookassistent de grenzen (strepen) van de rijstrook waarop u rijdt. Indien de wagen de gedetecteerde grenzen van de rijstrook te dicht nadert, waarschuwt het systeem de bestuurder via een corrigerende beweging van het stuur. De bestuurder kan op ieder moment de corrigerende actie van het sturen annuleren.

Als de richtingaanwijzers zijn geactiveerd, wordt geen waarschuwing gegeven, omdat de rijstrookassistent in dat geval weet dat u van rijstrook wilt wisselen.

### Grenzen van het systeem

Gebruik de rijstrookassistent enkel op snelwegen en secundaire wegen die voldoende breed zijn en in goede staat verkeren.

Het systeem is niet beschikbaar in de volgende omstandigheden:

- De rijsnelheid is lager dan ongeveer 55 km/u (30 mpu).
- Het systeem heeft geen enkele streep van de rijstrook gedetecteerd.
- In scherpe bochten.
- Tijdelijk in situaties waarin zeer sportief wordt gereden.

### ⚠ ATTENTIE

De intelligente techniek in de rijstrookassistent (Lane Assist) kan de natuurkundig en door het systeem zelf bepaalde grenzen niet overwinnen. Het onachtzame of ongecontroleerde gebruik van de rijstrookassistent kan ernstig letsel en ongevallen veroorzaken. Ondanks het systeem moet de bestuurder te allen tijde opmerkzaam blijven en de controle over het stuur behouden.

- Pas de snelheid en houd een veilige afstand aan tot uw voorliggers afhankelijk van het zicht, de klimatologische omstandigheden, het wegdek en het verkeer.
- Houd de hand altijd aan het stuur om op elk moment te kunnen bijsturen. De verantwoordelijkheid om op de rijstrook te blijven ligt steeds bij de bestuurder.
- De rijstrookassistent registreert niet alle wegdekmarkeringen. Het wegdek, patronen in het wegdek of objecten in slechte

toestand kunnen verkeerd worden geïnterpreteerd als markeringen op het wegdek in bepaalde omstandigheden door de rijstrookassistent. Maak elke ongewenste ingreep van het systeem onmiddellijk ongedaan.

- Houd de meldingen op het instrumentenpaneel in het oog en reageer zoals vereist door de verkeerssituatie.
- In de volgende omstandigheden kan het systeem ongewenst of helemaal niet tussenbeide komen. In deze situaties is bijzondere aandacht van de bestuurder vereist, of eventueel moet de rijstrookassistent tijdelijk worden uitgeschakeld:
  - Bij zeer sportief rijden.
  - Bij ongunstige weersomstandigheden en wegen in slechte staat.
  - Bij het passeren van wegwerkzaamheden.
  - Voor de top van hellingen en talwegen.
- Let goed op de omgeving van de wagen en rijd op proactieve wijze.
- Wanneer het gezichtsveld van de camera vervuild, afgedekt of beschadigd is, kan de werking van de rijstrookassistent negatief worden beïnvloed.

## Controlelampje



Gaat groen branden

Rijstrookassistent geactiveerd en beschikbaar.



Gaat geel branden

Rijstrookassistent grijpt in door het sturen te corrigeren.

Na het inschakelen van het contact gaan ter controle kort enkele waarschuwings- en controlelampjes branden. Na enkele seconden doven de lampjes.

### ⚠ ATTENTIE

**Veiligheidsaanwijzingen »** ⚠ in Waarschuwings- en controlelampjes op pag. 92 in acht nemen.

## Rijden met de rijstrookbehoudassistent

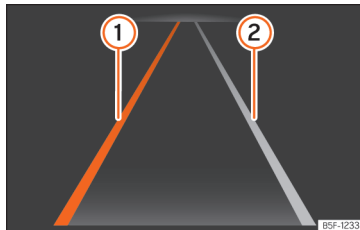



**Afb. 157** Op het display van het instrumentenpaneel: aanwijzingen van de rijstrookbehoudassistent.

- 1 Streep van rijstrook gedetecteerd. Het systeem grijpt in aan de voorgestelde kant.
- 2 Streep van rijstrook gedetecteerd. Het systeem grijpt niet in.

### Rijstrookbehoudassistent in- en uitschakelen

In sommige landen wordt de rijstrookassistent steeds geactiveerd bij inschakeling van het contact. De staat van inschakeling wordt getoond in het menu **Bestuurdershulpsysteem** van het infotainmentsysteem of het menu van bestuurdershulpsystemen na het indrukken van de betreffende toets. De rijstrookassistent

kan in die menu's worden in- en uitgeschakeld.

De rijstrookassistent is klaar om actief in te grijpen vanaf ongeveer 60 km/u (35 mpu) en indien de grenzen van de rijstrook gedetecteerd zijn (staat van het systeem: actief). Het controlelampje  brandt groen. Wanneer het systeem ingrijpt door het sturen te corrigeren, gaat het controlelampje  geel branden.

Indien het controlelampje op het scherm van het instrumentenpaneel uit is, betekent dit dat de assistent actief is maar niet klaar om te regelen, ofwel is uitgeschakeld.

Bij het inschakelen van een knipperlicht gaat het systeem tijdelijk naar passieve toestand om het handmatig veranderen van rijstrook toe te staan.

Door een draai aan of sterke correctie van het stuur door de bestuurder wordt het systeem tijdelijk in passieve toestand gezet.

### Oproep tot ingreep door bestuurder

Indien het sturen niet handmatig wordt gecorrigeerd, vraagt het systeem de aandacht van de bestuurder via een indicatie op het scherm van het instrumentenpaneel en geluidssignalen.

Indien het systeem geen reactie krijgt van de bestuurder, gaat het naar passieve toestand. »

Onafhankelijk van de stuurmanoeuvres wordt via een indicatie op het scherm van het instrumentenpaneel en bijkomende geluidssignalen de bestuurder bovendien gevraagd om in het midden van de rijstrook te rijden indien de stuurcorrectie langer duurt dan redelijk.

### Stuurwieltrilling

De volgende situatie kan aanleiding geven tot het trillen van het stuur:

- Tijdens een bruske ingreep in de stuurinrichting wordt de rijstrook niet langer herkend.

De stuurvibratie kan ook worden geselecteerd in het menu **Assistentie** van het infotainmentsysteem. In dat geval gaat het stuur trillen zodra de wagen met actieve Lane Assist een gedetecteerde grens van een rijstrook overschrijdt.

## Oplissing van problemen

**Foutmelding, het systeem wordt uitgeschakeld**

- Maak de voorruit schoon. » pag. 312
- Controleer of de voorruit bij het gezichtsveld van de camera beschadigd is.

**Het systeem gedraagt zich anders dan verwacht**

- Reinig het gezichtsveld van de camera regelmatig en houd het vrij van vuil, sneeuw en ijs.
- Dek het gezichtsveld van de camera niet af.
- Controleer of de voorruit bij het gezichtsveld van de camera beschadigd is.
- Monteer geen voorwerpen op het stuur.

Bij twijfel of vragen wordt het aanbevolen om naar een gespecialiseerde werkplaats te gaan.

## Bestuurdershulpsysteem (Travel Assist)

### Inleiding

Het bestuurdershulpsysteem (Travel Assist) combineert de automatische afstandsregeling (ACC) en de adaptieve rijstrookgeleiding. Binnen de beperkingen van het systeem kan de wagen een door de bestuurder ingestelde afstand tot de voorligger aanhouden en op de voorkeurspositie binnen de rijstrook blijven.

Travel Assist gebruikt dezelfde sensoren als de automatische afstandsregeling (ACC) en de rijstrookbehoudassistent (Lane Assist).

Lees daarom aandachtig de informatie over de ACC » pag. 234 en de Lane Assist » pag. 240, en houd rekening met de beperkingen en aanwijzingen van het systeem.

### Snelheidsbereiken

Travel Assist regelt bij snelheden tussen ca. 30 km/u (20 mpu) en ca. 210 km/u (130 mpu); in het geval van de adaptieve rijstrookgeleiding tussen 0 km/u (0 mpu) en ca. 250 km/u (155 mpu).

### Rijden met de Travel Assist

De Travel Assist controleert automatisch het gaspedaal, de remmen en stuurinrichting. De Travel Assist kan binnen de eigen grenzen de wagen ook vertragen tot stilstand achter een stoppend voertuig en daarna automatisch weer vertrekken.

U kunt de regeling op ieder moment annuleren.

### Hoe weet u of uw wagen beschikt over Travel Assist

De wagen beschikt over Travel Assist indien het multifunctiestuurwiel de toets  » **afb. 160** heeft.

### Oproep tot ingreep door bestuurder

Indien u uw handen weghaalt van het stuur, vraagt het systeem u na enkele seconden of de stuurinrichting moet worden overgenomen

met een aanwijzing op het scherm van het instrumentenpaneel en geluidssignalen.

### ⚠ ATTENTIE

De intelligente technologie van de Travel Assist kan de limieten opgelegd door de natuurkundige wetten niet overwinnen en werkt enkel binnen de eigen grenzen van het systeem. Indien u de Travel Assist op nalatige of onbedoelde wijze gebruikt, kan dit leiden tot ongevallen en ernstige letsels. Ondanks het systeem moet de bestuurder te allen tijde opmerkzaam blijven.

- Houd rekening met de beperkingen van het systeem en de aanwijzingen over de automatische afstandsregeling (ACC) en de rijstrookbehoudassistent (Lane Assist).
- Pas de snelheid en afstand steeds aan de voorligger aan afhankelijk van het zicht, het weer, het wegdek en het verkeer.
- Gebruik de Travel Assist nooit indien het zicht beperkt is, op steile, bochtige of gladde wegen (bijv. bij sneeuw, ijs, regen of losse steentjes) of wanneer het wegdek overstroimd is.
- Gebruik de Travel Assist nooit op onverharde wegen of bij het terreinrijden. De Travel Assist is enkel bestemd voor gebruik op verharde wegen.
- De Travel Assist reageert niet op personen of dieren, noch op voertuigen die dwars kruisen of in tegenovergestelde richting op dezelfde rijstrook naderen.

- Indien de Travel Assist de snelheid niet voldoende vermindert, rem dan de wagen onmiddellijk af.
- Rem onmiddellijk wanneer een reminder wordt getoond op het scherm van het instrumentenpaneel.
- Rem wanneer, na een reminder, de wagen ongewenst rolt.
- Houd uw handen steeds op het stuur om op ieder moment de controle over het sturen te bewaren. De verantwoordelijkheid voor het juist aanhouden van de rijstrook ligt altijd bij de bestuurder.
- Het wordt aanbevolen om niet met handschoenen te rijden. Het systeem kan interpreteren dat er geen activiteit aan het stuur is.
- Indien op het display van het instrumentenpaneel een oproep tot ingreep van de bestuurder weergegeven wordt, neem dan onmiddellijk de controle over de wagen over.
- Wees steeds bereid om zelf de snelheid te regelen.

### Aanwijzingen op het display in het instrumentenpaneel

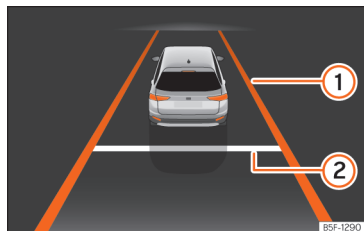

**Afb. 158** Op het display van het instrumentenpaneel: weergave met actieve regeling.

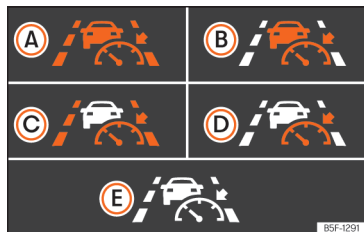

**Afb. 159** Op het display van het instrumentenpaneel: controlelampjes.

### Aanwijzingen op het scherm

»» **afb. 158**

- ① De adaptieve rijstrookgeleiding is actief.
- ② Afstand ingesteld.

»

Naargelang de uitrusting geven een aantal controlelampjes ook de staat van het systeem aan op het scherm van het instrumentenpaneel:

### »» afb. 159

- A** Travel Assist actief, automatische afstandsregeling en adaptieve rijstrookgeleiding actief.
- B** Travel Assist actief, automatische afstandsregeling actief en adaptieve rijstrookgeleiding passief.
- C** Travel Assist actief, automatische afstandsregeling passief en adaptieve rijstrookgeleiding actief.
- D** Travel Assist actief, automatische afstandsregeling en adaptieve rijstrookgeleiding passief.
- E** Travel Assist inactief.

Naargelang de uitrusting kunnen nog meer details worden getoond op het instrumentenpaneel, zoals onderbroken lijnen of andere voertuigen op de weg.

## De Travel Assist bedienen



**Afb. 160** Linkerzijde van het multifunctiestuurwiel: toetsen voor bediening van Travel Assist.

### Inschakelen

- Druk op de toets  van het multifunctiestuurwiel.

Het controlelampje  gaat groen branden. Op het scherm van het instrumentenpaneel verschijnt bovendien een waarschuwing. De Travel Assist houdt de actuele snelheid en vooraf ingestelde afstand tot de voorligger aan. Tegelijk wordt de wagen binnen de rijstrook gehouden door het stuur te bewegen, indien het systeem wegmarkeringen detecteert.

### De regeling onderbreken

- Druk kort op de toets  van het multifunctiestuurwiel of trap het rempedaal in.

De ingestelde afstand wordt opgeslagen.

### Andere instellingen

Voorts wordt de Travel Assist bediend zoals de ACC  pag. 235.

## Oplossing van problemen

### De Travel Assist is niet beschikbaar of werkt niet zoals verwacht

Het controlelampje gaat geel branden. Op het scherm van het instrumentenpaneel verschijnt bovendien een melding.

- Er is een storing in de sensoren. Raadpleeg de oorzaken en oplossingen die worden beschreven in  pag. 224.
- De grenzen van het systeem worden overschreden.
- Indien de storing zich blijft voordoen, ga dan naar een gespecialiseerde werkplaats.

### Neem het stuur vast

Het waarschuwingslampje gaat wit of rood branden, naargelang de dringendheid van de ingreep. Tevens verschijnt een bericht.

- Het stuur werd enkele seconden losgelaten. Neem het stuur vast om weer controle over de wagen te krijgen.
- De grenzen van het systeem zijn bereikt. Neem het stuur vast om weer controle over de wagen te krijgen.

### De Travel Assist wordt automatisch uitgeschakeld

*Wagens zonder semi-automatische besturing bij medisch noodgeval (Emergency Assist):* Het stuur werd lange tijd losgelaten.

- Abnormale werking. Raadpleeg een gespecialiseerde werkplaats.

### De regeling wordt onverwacht onderbroken

*Wagens zonder rijstrookwisselhulp:* het knipperlicht werd ingeschakeld.

## Rijstrookwisselassistent (Side Assist) met uitparkeerassistent (RCTA)

### Inleiding tot thema

De rijstrookwisselassistent (Side Assist) helpt om het verkeer aan de achterzijde van de wagen te detecteren.

De ingebouwde uitparkeerassistent (RCTA) helpt de bestuurder om naar achteren een schuine parkeerplek te verlaten en te manoeuvreren.

### ⚠ ATTENTIE

De intelligente technologie in de rijstrookwisselassistent (Side Assist) met inbegrepen uitparkeerassistent (RCTA) kan de limieten opgelegd door de natuurkundige wetten niet overwinnen en werkt enkel binnen de eigen grenzen van het systeem. Indien de rijstrookwisselassistent of de uitparkeerassistent op nalatige of onbedoelde wijze wordt gebruikt, kunnen ongevallen en ernstige letsels optreden. Ondanks het systeem moet de bestuurder te allen tijde opmerkzaam blijven.

- De snelheid en de veiligheidsafstand altijd aanpassen aan de voorligger afhankelijk van het zicht, het weer, het wegdek en het verkeer.
- Houd de handen steeds op het stuur en wees klaar om op elk moment zelf te kunnen sturen.
- Houd rekening met de controlelampjes van de rijstrookwisselassistent en de berichten op het scherm van het instrumentenpaneel, en handel overeenkomstig.
- De rijstrookwisselassistent kan reageren bij speciale constructies aan de zijkant, zoals bijv. hoge of niet in lijn staande vangrails. In dergelijke geval kunnen er verkeerde waarschuwingen optreden.
- Gebruik de rijstrookwisselassistent nooit op onverharde wegen. De rijstrookwisselassistent is bestemd voor gebruik op wegen met verhard wegdek.

- Let altijd goed op de omgeving van de wagen.
- Bij zonnestraling zijn de controlelampjes van de rijstrookwisselassistent mogelijk slechts beperkt zichtbaar.

### **i** Let op

Als de rijstrookwisselassistent met uitparkeerhulp niet werkt zoals beschreven in dit hoofdstuk, gebruik het dan niet en ga naar een gespecialiseerde werkplaats.

## Controlelampje

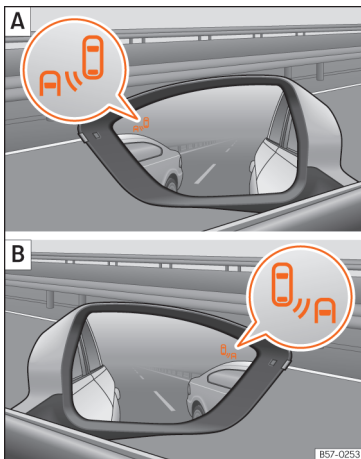

**Afb. 161** Controlelampje van de rijstrookwisselassistent.

### Controlelampje in de buitenspiegels:



#### Springt aan

Gaat eenmaal kort branden: de rijstrookwisselassistent is geactiveerd en klaar om te werken, bijv. bij activering van het systeem.

Gaat continu branden: de rijstrookwisselassistent detecteert een voertuig in de dode hoek.

#### Knippert

Er is een voertuig gedetecteerd op de aangrenzende rijstrook en bovendien is het knipperlicht bediend in de richting van dat voertuig  .

In wagens die ook zijn uitgerust met de rijstrookbehoudassistent  pag. 240, wordt de bestuurder ook bij het niet bedienen van het knipperlicht gewaarschuwd indien hij/zij de rijstrook verlaat (rijstrookwisselassistent "Plus"  pag. 247).

De lampjes gaan branden wanneer het contact wordt ingeschakeld en moeten na circa 2 seconden weer uitgaan, wat overeenkomt met de duur van de functiecontrole.

Is er geen indicatie door het controlelampje van de rijstrookwisselhulp, dan betekent dit dat het systeem op dat moment geen enkel voertuig detecteert in de omgeving achteraan  .

Wanneer de buitenverlichting zwak is, wordt de intensiteit waarmee de controlelampjes gaan branden gedempt. De gebruiker kan de intensiteit van de controlelampjes instellen met 5 niveaus in het menu van het infotainmentsysteem.

#### ATTENTIE

**Het negeren van brandende waarschuwingslampjes en de overeenstemmende berichten kan resulteren in ongevallen en ernstige letsels.**

- De waarschuwingslampjes en de berichten nooit negeren.
- De noodzakelijke handelingen uitvoeren.

#### VOORZICHTIG

**Het negeren van brandende controlelampjes en de overeenstemmende berichten kan schade aan de wagen tot gevolg hebben.**

## Rijstrookwisselassistent (Side Assist)

De rijstrookwisselassistent bewaakt de zone aan de achterkant van de wagen met behulp van radarsensoren  pag. 8. Daarvoor meet het systeem de afstand en het snelheidsverschil ten opzichte van andere voertuigen. De rijstrookwisselassistent werkt niet bij snelheden onder ca. 15 km/u (9 mpu). Het systeem informeert de bestuurder met lichtsignalen in de buitenspiegels.

De breedte van de rijstrook wordt niet individueel gedetecteerd, maar ligt vast in het systeem. Om die reden kunnen de indicaties verkeerd zijn indien men rijdt op smalle rijstroken of in het midden van twee rijstroken. Het systeem kan ook voertuigen die op de aangrenzende rijstrook rijden (indien aanwezig) of vaste voorwerpen, zoals vangrails, detecteren en een verkeerde indicatie tonen.



### Indicatie in de buitenspiegel

Het controlelampje informeert aan de overeenkomstige zijde over de verkeerssituatie achter de wagen indien die kritiek geacht wordt. Het linker controlelampje informeert over de verkeerssituatie achteraan aan de linkerkzijde van de wagen, het rechter controlelampje over de situatie aan de rechterzijde » **afb. 161**.

Bij gekleurde ruiten of ruiten met achteraf gemonteerde gekleurde folie is het mogelijk dat de indicaties van de buitenspiegel niet duidelijk of niet juist worden opgemerkt.

Houd de buitenspiegels schoon, zonder sneeuw of ijs, en dek ze niet af met stickers e.d.

### Rijstrookwisselassistent Plus

De functie van rijstrookwisselassistent Plus wordt uitgevoerd door activering van de functies van **rijstrookbehoudassistent (Lane Assist)** » pag. 240 en **rijstrookwisselassistent (Side Assist)**. In dit geval worden de functies als volgt uitgebreid.

Bij een mogelijk kritieke situatie wanneer de bestuurder een manoeuvre start om van rijstrook te wisselen:

- Het controlelampje knippert in de overeenkomstige buitenspiegel, zelfs als het knipperlicht niet werd ingeschakeld.

- Het stuur trilt om de bestuurder te wijzigen op het botsingsgevaar.
- Er wordt een corrigerend draaikoppel toegepast in de richting om de auto terug naar zijn rijstrook te brengen.

### Rijdsituaties

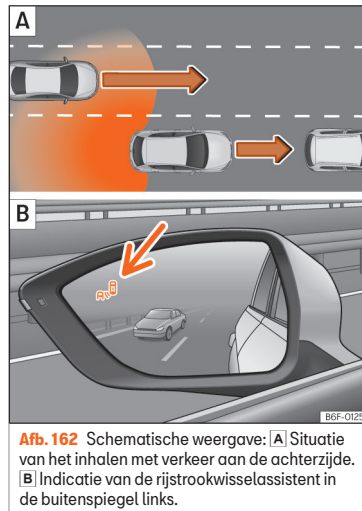

**Afb. 162** Schematische weergave: **A** Situatie van het inhalen met verkeer aan de achterzijde. **B** Indicatie van de rijstrookwisselassistent in de buitenspiegel links.

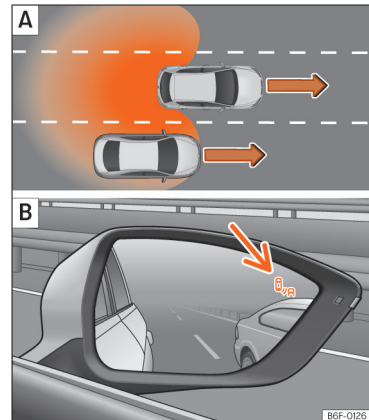

**Afb. 163** Schematische weergave: **A** Situatie van het inhalen en daarna opnieuw invoegen in de rechter rijstrook. **B** Indicatie van de rijstrookwisselassistent in de buitenspiegel rechts.

In de volgende situaties wordt een indicatie getoond in de buitenspiegel » **afb. 162** **B** (pijl) of » **afb. 163** **B** (pijl):

- Wanneer de wagen wordt ingehaald door een ander voertuig » **afb. 162** **A**.
- Wanneer de wagen een ander voertuig inhaalt » **afb. 163** **A** met een snelheidsverschil van ca. 10 km/u (6 mph). Indien het inhalen aanzienlijk sneller gebeurt, wordt geen enkele indicatie getoond.

Hoe sneller een voertuig nadert, hoe vroeger de indicatie wordt getoond in de buitenspiegel, aangezien de rijstrookwisselassistent rekening houdt met het snelheidsverschil ten opzichte van andere voertuigen. Zelfs als de afstand tot een ander voertuig identiek is, wordt de indicatie dus vroeger of later getoond naargelang de situatie.

### Fysieke beperkingen en beperkingen eigen aan het systeem

In bepaalde rijomstandigheden is het mogelijk dat de rijstrookwisselassistent de verkeerssituatie niet juist inschat. Bijvoorbeeld in de volgende situaties:

- in scherpe bochten;
- in rijstroken met wisselende breedte;
- bij steile toppen van hellingen;
- bij slechte weersomstandigheden;
- bij speciale constructies aan de zijkant, zoals bijv. hoge of niet in lijn staande vangrails.

### Uitparkeerhulp (RCTA)



**Afb. 164** Schematische weergave van de uitparkeerhulp: bewaakte zone rond de wagen die aan het uitparkeren is.

De uitparkeerhulp bewaakt met behulp van de radarsensoren in de achterbumper » pag. 224 het verkeer in dwarsrichting achter de wagen wanneer die achteruit uit een schuine parkeerplaats rijdt of manoeuvreert, bijvoorbeeld in onoverzichtelijke situaties.

Wanneer het systeem een weggebruiker detecteert die nadert aan de achterzijde van de wagen » **afb. 164**, klinkt een geluidssignaal indien dit relevant genoeg wordt geacht.

Naast het geluidssignaal wordt de bestuurder ook op de hoogte gebracht via een aanwijzing op het scherm van het infotainmentsys-

teem. Deze aanwijzing wordt in de vorm van een gele of rode band getoond aan de achterzijde van de afbeelding van de wagen op het scherm van het infotainmentsysteem. De band geeft de kant van de wagen aan waar het verkeer in dwarsrichting nadert<sup>1)</sup>.

### Automatisch bedienen van de remmen om schade te verminderen

Indien de uitparkeerhulp een weggebruiker detecteert die nadert aan de achterzijde van de wagen zonder dat de bestuurder het rempedaal intrapt, bedient het systeem automatisch de remmen.

Het uitparkeersysteem helpt de bestuurder met remmen, zodat de omvang van de schade beperkt blijft. De remmen worden automatisch bediend indien men achteruit rijdt met een snelheid van ca. 1-12 km/u (1-7 mph). Zodra het systeem detecteert dat de wagen stilstaat, wordt hij gedurende 2 seconden onbeweeglijk gehouden.

Na het automatisch bedienen van de remmen om de schade te verminderen, moeten ongeveer 10 seconden voorbijgaan voordat het systeem opnieuw kan ingrijpen in het remsysteem.

Het automatisch bedienen van de remmen kan worden onderbroken door het gas- of

<sup>1)</sup> Dit wordt enkel getoond indien de wagen uitgerust is met het parkeersysteem.

rempedaal krachtig in te trappen, waardoor de bestuurder opnieuw de controle over de wagen krijgt.

### **ATTENTIE**

De intelligente technologie in de uitparkeerhulp kan de limieten opgelegd door de natuurkundige wetten niet overwinnen en werkt enkel binnen de eigen grenzen van het systeem. De functie van het inparkeer-systeem mag geen aanleiding zijn voor het nemen van risico's. Ondanks het systeem moet de bestuurder te allen tijde opmerkzaam blijven.

- Gebruik het systeem nooit wanneer het zicht beperkt is of in complexe verkeerssituaties, bijv. op erg drukke wegen of om verscheidene rijstroken over te steken.
- Houd altijd de omgeving van de wagen in het oog, aangezien het systeem bijv. fietsen of voetgangers niet in alle situaties perfect opmerkt.
- De uitparkeerhulp remt de wagen niet altijd vanzelf af tot volledige stilstand.

## De hulpsystemen bedienen

### De hulpsystemen in- en uitschakelen

De rijstrookwisselassistent met uitparkeerassistent kan worden in- en uitgeschakeld via het menu **Assistentie** van het infotainmentsysteem of het scherm van het instrumenten-

paneel met de bedieningselementen op het stuur. Indien de wagen is uitgerust met multifunctionele camera, is toegang ook mogelijk met de toets van de bestuurdershulpsystemen op de grootlichthendel.

Open het menu **Assistentie**

- Side Assist
- Uitparkeerassistent

Indien het selectievakje van het instrumentenpaneel of het infotainmentsysteem aangevinkt is , wordt de functie automatisch geactiveerd wanneer het contact wordt ingeschakeld.

Zodra de rijstrookwisselassistent klaar is voor werking, gaat de indicatie in de buitenspiegels bij wijze van bevestiging kort branden.

De laatst uitgevoerde instelling van het systeem blijft actief wanneer het contact opnieuw wordt ingeschakeld.

### Rijden met een aanhangwagen

De rijstrookwisselassistent en uitparkeerassistent worden automatisch uitgeschakeld en kunnen niet weer worden ingeschakeld indien de in de fabriek gemonteerde trekhaak elektrisch is aangesloten op een aanhangwagen of vergelijkbaar systeem.

Zodra de bestuurder begint te rijden met een elektrisch aangesloten aanhangwagen, verschijnt er een bericht op het scherm van het

instrumentenpaneel waarin wordt aangegeven dat de rijstrookwisselassistent en uitparkeerassistent zijn uitgeschakeld. Indien u de rijstrookwisselassistent en uitparkeerassistent wilt blijven gebruiken nadat de aanhangwagen is losgekoppeld, moet u ze opnieuw activeren in het overeenkomstige menu.

Is de trekhaak niet gemonteerd in de fabriek, dan moeten de rijstrookwisselassistent en uitparkeerassistent handmatig worden gedeactiveerd wanneer met aanhangwagen wordt gereden.

## Remmen en parkeren

### Remsysteem

#### Controlelampjes

##### Gaat rood branden

Remvloeistofpeil te laag » pag. 294 of afwijking in remsysteem.

 Rijd niet verder!

##### Gaat rood branden

Handrem aangetrokken » pag. 252.



Wanneer u de handrem loszet, gaat het lampje uit.

#### ATTENTIE

• Bij inschakeling van het contact wordt de staat van het remsysteem en van de functies van de remassistent automatisch gecontroleerd. De controlelampjes gaan rood branden op het instrumentenpaneel en gaan dan weer uit. Indien een lampje permanent blijft branden, is er een storing. Vraag onmiddellijk hulp aan een technische dienst.

• Als het remcontrolelampje  niet uit gaat of tijdens het rijden oplicht, is het remvloeistofpeil te laag of is er een storing in het systeem – gevaar voor ongelukken » pag. 294, Remvloeistof. Stoppen, niet

verder rijden. Roep de hulp in van een vakman.

• Als het remcontrolelampje  samen met het ABS-controlelampje  oplicht, kan de oorzaak ook een storing in de werking van het ABS zijn. Hierdoor kunnen de achterwielen blokkeren als er wordt geremd. In bepaalde omstandigheden kan de achterzijde van de wagen gaan slippen, waardoor de bestuurder de controle over het stuur kan verliezen. Stop de wagen en roep de hulp in van een vakman.

#### Informatie over de remmen

##### Nieuwe remblokken

De nieuwe remblokken beschikken tijdens de eerste 200 tot 300 km (100 tot 200 mijl) nog niet over hun maximale remcapaciteit. Ze moeten eerst "ingereden" worden. De iets lagere remkracht kunt u compenseren door het rempedaal steviger in te drukken. Vermijd overbelasting van de remmen tijdens het inrijden.

##### Slijtage

De slijtage van de remblokken is in hoge mate afhankelijk van de gebruiksomstandigheden en de rijstijl. Deze ontstaat in het bijzonder in stadsverkeer en bij het rijden van korte afstanden of bij een sportieve rijstijl.

Afhankelijk van de snelheid, de kracht waarmee wordt geremd en de omgevingscondities (bijv. temperatuur en luchtvochtigheid) kunnen remgeluiden hoorbaar zijn.

##### Vocht of strooizout

Onder bepaalde omstandigheden (zoals het waden door ondergelopen straatdelen, bij hevige regenval of na het wassen van de wagen) kan de remwerking minder zijn doordat de remschijven en remblokken nat zijn of bevroren zijn in de winter. De remmen moeten eerst worden "drooggeremd".

Bij hoge snelheid en met de ruitenwissers ingeschakeld worden de remblokken kort in contact gebracht met de remschijven. Dit wordt, onmerkbaar voor de bestuurder, op regelmatige afstanden herhaald om de reactie van de remmen te verbeteren bij vochtige omstandigheden.

Ook als u op met zout bestrooide straten rijdt, kan de volledige remwerking vertraagd in werking treden indien u vrij lange tijd niet hebt geremd. De zoutlaag op de remschijven en remblokken moet bij het remmen eerst worden afgeslepen.

##### Corrosie

Corrosie op de remschijven en verontreiniging van de remblokken worden bevorderd als de wagen lang stilstaat, weinig kilometers

rijdt en als er weinig prestaties van de wagen worden gevraagd.

Bij een gering gebruik van het remsysteem én bij roestaanslag wordt geadviseerd om bij een hogere snelheid verschillende keren stevig te remmen, opdat de remschijven en remblokken worden gereinigd » » ⚠.

### Storing remsysteem

Als u merkt dat de slag van het rempedaal plotseling is toegenomen, is het mogelijk dat een van beide remcircuits is uitgevallen. Direct naar de dichtstbijzijnde gespecialiseerde werkplaats rijden om de storing te laten verhelpen. Op weg daarheen met lage snelheid rijden en rekening houden met langere remwegen en hogere pedaalcrachten.

### Laag remvloeistofpeil

Bij een te laag remvloeistofpeil kunnen er storingen in het remsysteem voorkomen. Het remvloeistofpeil wordt elektronisch gecontroleerd.

### Rembekrachtiger

De rembekrachtiger versterkt de druk die u met het rempedaal bewerkstelt. Deze werkt alleen bij draaiende motor.

### ⚠ ATTENTIE

Een storing in het remsysteem kan de remweg verlengen, waardoor gevaar voor ongevallen bestaat.

- Nieuwe remblokken en -schijven moeten eerst inremmen en hebben tijdens de eerste 200 km (124 mijl) nog niet de optimale wrijvingskracht. Het iets mindere remvermogen kan echter opgevangen worden door het rempedaal met meer kracht in te trappen.
- Bij het rijden op wegen die met zout zijn bestrooid, kunnen de remmen vertraagd werken.
- Op hellingen kunnen de remmen oververhit raken door overmatig gebruik. Voordat u een langer traject met steile hellingen omhoog rijdt, vermindert u de snelheid, schakelt u naar een lagere versnelling terug of kiest u een lagere rijstand. Op deze wijze maakt u gebruik van de remmende werking van de motor en belast u de remmen minder.
- Zacht en continu remmen leidt tot oververhitting van de remmen en daarmee tot een langere remweg. In plaats daarvan in intervallen remmen.
- Alleen remmen met het doel het remsysteem te reinigen, als de wegomstandigheden dit toelaten. Breng andere weggebruikers niet in gevaar: risico op het veroorzaken van een ongeval.

- Vermijd dat de wagen in de vrijstand met stilgezette motor beweegt. De remweg wordt aanzienlijk langer wanneer de rembekrachtiger niet geactiveerd is.
- Door een grote belasting van de remmen kunnen er zich luchtbellenvormen in de buizen van het remsysteem. Hierdoor werken de remmen minder goed.
- Frontspoilers die niet af fabriek zijn gemonteerd of beschadigd zijn, kunnen er de oorzaak van zijn dat er minder lucht bij de remmen komt en dat de remmen oververhit raken. Let voor het kopen van accessoires op de aanwijzingen.

### ⓘ VOORZICHTIG

- Nooit de rem laten "aanlopen" door het pedaal licht in te drukken als u niet werkelijk hoeft te remmen. Dit leidt tot oververhitting van de remmen en daarmee tot een langere remweg en grotere slijtage.
- Voordat u een langer traject met sterke afdelingen gaat rijden, de snelheid verlagen en in een lagere versnelling schakelen. Op deze wijze maakt u gebruik van de remmende werking van de motor en belast u de remmen minder. Moet u toch bijremmen, dit dan niet voortdurend doen maar met intervallen.

### ⓘ Let op

- Werkt de rembekrachtiger niet, omdat bijv. de wagen moet worden geslept of »

omdat er schade aan de rembekrachtiger is ontstaan, dan moet het rempedaal met meer kracht worden ingetrapt dan normaal.

- Als u naderhand een frontspoiler of grote wieldoppen of iets dergelijks wilt laten inbouwen, moet u nagaan of de luchttoevoer bij de voorwielen niet wordt verminderd, anders zou het remsysteem te heet kunnen worden.

## Handrem

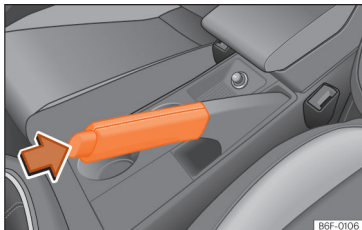

Afb. 165 Handrem tussen de voorstoelen.

De handrem voorkomt het ongewild weggrollen van de wagen. De handrem goed aantrekken als u de wagen verlaat of parkeert.

### Handrem aantrekken

– De handremhendel omhoog trekken »» afb. 165.

### Handrem losmaken

– De hendel iets omhoogtrekken, ontgrendelknop in pijlrichting drukken »» afb. 165 en de hendel geheel omlaagdrukken »» ⚠.

De handrem moet *volledig* omlaag worden gebracht, zodat niet per ongeluk met een licht aangetrokken handrem kan worden gereden »» ⚠.

### ⚠ ATTENTIE

- **Nooit de handrem gebruiken om een rijdende wagen af te remmen. De remweg is veel langer omdat alleen de achterwielen worden afgeremd. Gevaar voor ongevallen!**
- **Indien de handrem niet volledig omlaag wordt gebracht, kan dit de werking van het systeem beïnvloeden en leiden tot verwarming en slijtage van de achterremmen.**

### ⓘ VOORZICHTIG

Voordat u de wagen verlaat, altijd eerst de handrem stevig aantrekken. Schakel ook de eerste versnelling of achteruitversnelling in naargelang de helling, of zet de keuzehendel in stand P.

### Starthulp op hellingen

✓ Geldig voor wagens: met ESC

De starthulp op hellingen helpt de bestuurder bij het bergop starten, zowel bij vooruit- als bij

achteruitrijden, door de wagen in stilstand te houden.

Het systeem behoudt de remdruk tijdens ca. twee seconden nadat de bestuurder de voet van het rempedaal haalt, om te vermijden dat de wagen naar achteren rolt tijdens het starten. In deze 2 seconden heeft de bestuurder voldoende tijd om de koppeling los te laten en te versnellen zonder dat de wagen zich verplaatst en zonder de handrem te moeten gebruiken. Dit maakt het starten gemakkelijker, comfortabeler en veiliger.

De voorwaarden voor de werking ervan zijn:

- op een helling staan,
- gesloten bestuurdersportier,
- wagen in volledige stilstand,
- draaiende motor en ingetrapte rem,
- de versnelling moet ingeschakeld zijn of in vrijloop staan voor de schakelbak en de keuzehendel moet zich in stand **D/S** of **R** bevinden in het geval van de automatische versnellingsbak.

### ⚠ ATTENTIE

- **Indien u de wagen niet onmiddellijk start nadat u de voet van het rempedaal gehaald hebt, kan de wagen in bepaalde omstandigheden terugrollen. Trap het rempedaal in of trek de handrem onmiddellijk aan.**

- Indien de motor afslaat, trap het rempedaal in of trek de handrem onmiddellijk aan.
- Indien u in file bergopwaarts rijdt en wilt voorkomen dat de wagen terugrolt bij het starten, houd het rempedaal dan gedurende enkele seconden ingetrapt voordat u de wagen in beweging brengt.

### Let op

In uw Erkende servicecentrum of in een gespecialiseerde werkplaats kan men u zeggen of uw wagen met dit systeem is uitgerust.

## Remstabiliserings- en remhulpssystemen

### Controlelampjes



#### Spring aan

Storing in ESC of ABS, of uitschakeling door systeem. Het controlelampje brandt ook bij een storing in het ABS, omdat de ESC samenwerkt met het ABS.



#### Knippert

ESC of ASR geactiveerd.



#### Spring aan

ASR handmatig buiten werking gesteld.

Of: ESC in Sport-modus » pag. 255.



#### Spring aan

Storing in ABS, of werkt niet.

### ATTENTIE

Bij inschakeling van het contact wordt de staat van het remsysteem en van de functies van de remassistent automatisch gecontroleerd. De controlelampjes gaan kort branden op het instrumentenpaneel en gaan dan weer uit. Indien een lampje permanent blijft branden, is er een storing. Vraag onmiddellijk hulp aan een technische dienst.

### Remstabiliseringssystemen

#### Elektronische stabiliseringscontrole (ESC)

De ESC draagt in hoge mate bij aan de veiligheid. Dit systeem reduceert het slipgevaar en verbetert de rijstabiliteit van de wagen. Rijddynamische grensgevallen, zoals oversturen en ondersturen van de wagen of doordraaien van de aangedreven wielen, worden door de ESC herkend. Door gerichte remingrepen en een reductie van het motorkoppel wordt de wagen gestabiliseerd. Zodra de ESC regel-

end ingrijpt, knippert het controlelampje  in het instrumentenpaneel.

In de ESC zijn het antiblokkeersysteem (ABS), de remassistent (HBA), de aandrijfslipregeling (ASR), de elektronische differentieelverdeling (EDS) en het elektronisch beheer van het aandrijfkoppel (XDS) verenigd.

De ESC draagt bovendien bij aan de stabiliteit van de wagen door het draaikoppel te wijzigen.

De ASR kan buiten werking worden gesteld in die situaties waarin u wilt dat de wielen slippen » pag. 255.

#### Antiblokkeersysteem (ABS)

Het ABS voorkomt dat de wielen blokkeren, wanneer wordt geremd tot kort voor stilstand van de wagen. Daardoor blijft de wagen ook bij een noodstop bestuurbaar. Het rempedaal zonder onderbreking intrappen - niet pompen! Dat er wordt geregeld merkt men aan het pulseren van het rempedaal.

Bij wijzigingen aan het onderstel of aan het remsysteem kan de werking van het ABS ernstig worden belemmerd.

#### Remkrachtassistent (HBA)

De remkrachtassistent kan de remweg verkorten. De remkracht wordt verhoogd, als de bestuurder in noodsituaties het rempedaal snel intrapt. Daarbij moet het rempedaal zo »

lang ingetrapt worden, tot het gevaar geweken is.

### Aandrijfslipregeling (ASR)

De aandrijfslipregeling vermindert de aandrijfkracht van de motor bij draaiende wielen en past de kracht aan de rijbaanomstandigheden aan. Daardoor wordt het wegrijden, accelereren en bergopwaarts rijden vergemakkelijkt.

### Elektronisch sperdifferentieel (EDS)

Het EDS remt een doorslippend wiel af en brengt de aandrijfkracht over op het andere aangedreven wiel. Deze functie is beschikbaar tot een snelheid van ongeveer 100 km/u (62 mpu).

Opdat de schijfrem van het afgeremde wiel niet te warm wordt, wordt het EDS bij buitengewoon sterke belasting automatisch uitgeschakeld. De wagen blijft functioneren. Zodra de rem is afgekoeld, wordt het EDS automatisch weer ingeschakeld.

### Rijstabilisatie van de wagen met aanhangwagen

Als u een wagen bestuurt met aanhangwagen, geldt het volgende: het samenstel wagen/aanhangwagen heeft de neiging om te slingeren. Zodra de aanhangwagen de slingering overdraagt naar de wagen en deze wordt gedetecteerd door de ESC, reageert deze auto-

matisch en remt het trekkend voertuig af tot de slingering weer binnen de systeemlimiet valt en stabiliseert zo het geheel. De stabilisatie van het samenstel wagen/aanhangwagen is niet beschikbaar in alle landen » pag. 271.

### Elektronisch beheer van het aandrijfkoppel (XDS)

Bij het nemen van een bocht maakt het differentieel van de aandrijfassen het mogelijk dat het buitenwiel sneller draait dan het binnenwiel. Op deze wijze ontvangt het wiel dat sneller draait (buitenwiel) minder aandrijfkoppel dan het binnenwiel. Dit kan veroorzaken dat in bepaalde omstandigheden het koppel afgeleverd aan het binnenwiel te hoog is en dit zou slippen veroorzaken. Het buitenwiel ontvangt daarentegen minder aandrijfkoppel dan wat deze zou kunnen overbrengen. Dit kan leiden tot een gripverlies in de aandrijfassen, in dit geval aan de vooras, hetgeen zich uit in onderstuur of "verlenging" van de baan.

Het XDS kan, via de sensoren en signalen van de ESC, dit effect waarnemen en corrigeren.

Het XDS remt via de ESC het binnenwiel, zodat het effect van het teveel aan aandrijfkoppel van dit wiel wordt opgeheven. Dit zal ertoe leiden dat de door de bestuurder gekozen lijn preciezer zal worden uitgevoerd.

Het XDS werkt in combinatie met de ESC en blijft altijd actief, hoewel de ASR uitgescha-

keld zou zijn of de ESC in Sport-modus staat of uitgeschakeld is.

### Vervolgongevalreductiesysteem

Het vervolgongevalreductiesysteem (Multi Collision Brake) bestaat uit een automatisch remmanoeuvre dat wordt geactiveerd door het airbagregelapparaat. De activering gebeurt wanneer bij een ongeval het airbagregelapparaat vertragingen boven het activeringsniveau vaststelt en het remmen wordt geregeld door het ESC-systeem.

Het vervolgongevalreductiesysteem helpt de bestuurder in geval van een ongeval door in te grijpen op de remming en zo het risico op doorslippen en daarmee verdere aanrijdingen te voorkomen.

Tijdens het ongeluk zijn de volgende acties bepalend voor automatische remming:

- Wanneer de bestuurder het gaspedaal intrapt, vindt geen automatische remming plaats.
- Zodra de remdruk veroorzaakt door het rempedaal hoger is dan de remdruk in het systeem, zal de wagen handmatig remmen.
- Als zich een storing voordoet in het ESC-systeem, is het vervolgongevalreductiesysteem niet beschikbaar.



**⚠ ATTENTIE**

Als u snel over bevroren, gladde of natte ondergrond rijdt, dan kunt u de controle over de wagen verliezen, en kunnen u en de inzittenden ernstig gewond raken.

- De systemen ESC, ABS, ASR, EDS of elektronisch beheer van het aandrijfkoppel kunnen de grenzen van de natuurkundige wetten niet overschrijden. Dit geldt in het bijzonder bij glad of nat wegdek. Als de systemen in het regelbereik komen, dient de snelheid direct aan de weg- en verkeersomstandigheden te worden aangepast. De toename van veiligheidssystemen mag er niet toe leiden dat de bestuurder meer risico's gaat nemen. Anders bestaat er gevaar voor ongelukken.

- Let op dat het gevaar voor ongelukken groter wordt als u snel rijdt, in het bijzonder in bochten en bij een gladde of natte rijbaan, en wanneer u te weinig afstand houdt. De systemen ESC, ABS, remkrachtassistent, EDS of elektronisch beheer van het aandrijfkoppel kunnen niet voorkomen dat ongelukken gebeuren: gevaar voor ongevallen!

- Trek voorzichtig op in geval van gladde wegdekken (bijv. bij ijs en sneeuw). Ondanks de regelsystemen kunnen de aangedreven wielen doorslippen en zo de rijstabiliteit negatief beïnvloeden - gevaar voor ongevallen!

**i Let op**

- Het ABS en de ASR grijpen normaliter uitsluitend in als de banden op de vier wielen identiek zijn. Een verschillende afrolomtrek van de banden kan tot een niet-gewenste vermindering van het motorvermogen leiden.

- Als de beschreven systemen ingrijpen kunnen bedrijfsgeluiden optreden.

- Als het controlelampje  of  oplicht, is er sprake van een afwijkende situatie »» pag. 91.

- Wijzigingen aan de wagen (bijv. aan de motor, aan het remsysteem, aan het onderstel of een andere wiel-bandcombinatie) kunnen de werking van het ABS, de ASR en EDS beïnvloeden.

**De ESC en ASR in- en uitschakelen**

ESC wordt automatisch ingeschakeld wanneer de motor wordt aangezet en werkt enkel met draaiende motor; het bevat de systemen ABS, EDS en ASR.

De ASR-functie moet enkel uitgeschakeld worden in situaties waarin niet voldoende tractie wordt gehaald.

Naargelang de afwerking en versie bestaat de mogelijkheid om enkel ASR uit te schakelen of ESC in stand "Sport" te activeren.

**De ASR uit- en inschakelen**

- De ASR kan worden uit- en ingeschakeld met het infotainmentsysteem »» pag. 93. Bij wagens met informatiesysteem voor de bestuurder wordt de overeenkomstige melding getoond.

Bij uitgeschakelde ASR gaat ook het controlelampje  branden in het instrumentenpaneel.

**De ESC uit- en inschakelen in modus "Sport"**

- De ESC in "Sport"-modus kan worden uit- en ingeschakeld met het infotainmentsysteem »» pag. 93. Bij wagens met informatiesysteem voor de bestuurder wordt de overeenkomstige melding getoond.

Bij ingeschakelde "Sport"-functie wordt het ingrijpen van de ESC om de wagen te stabiliseren en van de aandrijfslipregeling (ASR) beperkt. Ook gaat het controlelampje  branden in het instrumentenpaneel.

**⚠ ATTENTIE**

**U moet ESC Sport alleen inschakelen als de rijvaardigheid en de verkeerssituatie dit toelaten. Slipgevaar!**

- Met de ESC in Sport-stand is de stabiliserende werking beperkt om een meer sportief rijgedrag mogelijk te maken. De aangedreven wielen kunnen doorslippen, waardoor ook de wagen kan slippen.



**i Let op**

Indien de ASR wordt uitgeschakeld of de sportstand wordt geselecteerd, wordt het snelheidsregelsysteem uitgezet.

## Parkeren

### Inparkeren

Houd rekening met de wettelijke bepalingen wanneer u de wagen parkeert.

Let op het volgende wanneer u de wagen parkeert:

- Parkeer de wagen op een geschikte, stevige ondergrond »» .
- Trek de handrem aan »» pag. 252.
- Zet in geval van een automatische versnellingsbak de keuzehendel in stand **P**.
- Motor uitschakelen en de contactslot uit het contactslot trekken. Het stuurwiel licht draaien, om het stuurslot te vergrendelen.
- Schakel op vlak terrein en hellingen de eerste versnelling van de schakelbak, of de achteruitversnelling op hellingen in, en haal uw voet van het koppelingspedaal.
- Neem bij het uitstappen alle autosleutels mee.

### Ook op steile hellingen

Draai voordat u de motor uitzet het stuurwiel zodanig dat, als de geparkeerde wagen in beweging zou komen, de wagen tegen de stoeprand rolt.

- Draai de voorwielen op hellingen zodanig dat ze tegen de stoeprand drukken.
- Draai de voorwielen op hellingen zodanig dat ze naar het midden van de weg wijzen.

### ATTENTIE

- **Parkeer niet in omgevingen waarin het hete uitlaatsysteem in contact kan komen met droog gras, struikgewas, uitgelopen brandstof of andere ontvlambare materialen.**
- **Laat passagiers niet in een gesloten wagen, mogelijk kunnen ze de portieren of ruiten niet openen. Door gesloten portieren kan de redding moeilijker verlopen.**
- **Nooit kinderen zonder toezicht in de wagen achterlaten. Ze zouden bijvoorbeeld de handrem los kunnen maken en/of de versnellings-/keuzehendel bewegen en zo de wagen ongecontroleerd in beweging kunnen zetten.**
- **Afhankelijk van het jaargetijde kunnen in een geparkeerde wagen levensgevaarlijke temperaturen bereikt worden.**

**i Let op**

Bij wagens met automatische versnellingsbak kan de sleutel alleen uit het contactslot getrokken worden als de hendel in de stand **P** staat.

## Hulpsystemen om te parkeren en manoeuvreren

## Hulpsystemen om te parkeren en manoeuvreren (Park Pilot)

### Inleiding tot thema

Deze hulpsystemen helpen u bij het parkeren en manoeuvreren:

- **Parkeerhulp plus.** Waarschuwt de bestuurder middels visuele en akoestische meldingen voor gedetecteerde obstakels voor en achter de wagen » pag. 258.
- **Hulp bij het achteruit parkeren.** Een akoestische assistent die waarschuwt voor obstakels die zich achter de wagen bevinden » pag. 261.

### ⚠ ATTENTIE

- Houd altijd het verkeer en de directe omgeving van de wagen ook zelf in het oog. De hulpsystemen kunnen de oplettendheid van de bestuurder niet vervangen. De verantwoordelijkheid rust altijd bij de bestuurder.
- De sensoren hebben dode hoeken waarin personen en objecten niet kunnen worden

waargenomen. Let in het bijzonder op kinderen en dieren.

- Zorg altijd dat u visueel contact heeft met de omgeving van de wagen: gebruik ook de spiegels.

### ⓘ VOORZICHTIG

De functies van de parkeerhulp kunnen beïnvloed worden door diverse factoren die kunnen leiden tot schade:

- Het systeem bepaalde objecten niet detecteren:
  - kettingen, aanhangerdissels, stangen, vangrails, palen en dunne bomen.
  - Objecten die zich hoger dan de sensoren bevinden, zoals uitstekende delen van een muur.
  - Objecten met bepaalde oppervlakken of structuren, zoals uitstekende delen in een hekwerk of stuifneeuw.
- Het oppervlak van bepaalde voorwerpen en kledingstukken kan de signalen van de ultrasoonsensoren niet weerkaatsen. Het systeem kan deze voorwerpen en personen met de genoemde kleding niet goed detecteren.
- Externe geluidsbronnen kunnen de signalen van de sensoren beïnvloeden. Dit kan ertoe leiden dat de aanwezigheid van personen of voorwerpen niet vastgesteld wordt.

- Kleine hindernissen die reeds zijn gemeld door een waarschuwing, kunnen bij het naderen uit het meetbereik van het systeem verdwijnen en daarom niet meer worden gemeld. Ook bepaalde voorwerpen zoals hoge stoepranden worden door het systeem soms niet waargenomen, waardoor de onderkant van de wagen beschadigd kan raken.

- Indien de waarschuwingen van de parkeerhulp wordt genegeerd, kan de wagen aanzienlijke schade oplopen.
- Schade aan de radiatorgrille, bumpers, wielkast en onderzijde van de wagen kan de oriëntatie van de sensoren wijzigen. Dit kan weer invloed hebben op de werking van de parkeerhulp. Laat de wagen door een gespecialiseerde werkplaats repareren.
- Een kentekenplaat of kentekenplaathouder met afmetingen die groter zijn dan de opening voor de kentekenplaat, of een gebogen of vervormde kentekenplaat kan ertoe leiden dat er verkeerde detecties plaatsvinden of de sensoren zicht verliezen.

### ℹ Let op

- De grafische weergave op het display van het infotainmentsysteem heeft een geringe vertraging. »

• In specifieke gevallen kan het systeem een waarschuwing geven terwijl zich geen obstakel in het detectiegebied bevindt:

- hobbelige bodems, straatstenen of wegen met hoogstaand gras.
- externe ultrasone systemen in de buurt, zoals gemonteerd op andere voertuigen.
- hevige regenval, een flinke sneeuwbuï, hagel of dichte uitlaatgassen.
- indien de kentekenplaat niet perfect bevestigd is op het bumperoppervlak.
- toppen van hellingen.

• Om een degelijke werking te garanderen, houdt u de sensoren schoon, ijs- en sneeuwvrij en plakt u er niets op.

• Bij het schoonmaken met hogedrukreinigers of dampstralers alleen kort direct op de sensoren sproeien en altijd een afstand van meer dan 10 cm aanhouden.

• Bepaalde accessoires die vooraan op de auto gemonteerd zijn, zoals een kentekenplaat houder met reclame, kunnen de werking van de parkeerhulp verstoren.

• Het wordt aanbevolen om het parkeren te oefenen op een plaats zonder verkeer.

• U kunt het volume en de toonhoogte alsmede de indicaties wijzigen »» pag. 262.

• Bij wagens zonder infotainmentsysteem kunt u deze parameters laten aanpassen bij een officiële SEAT-dealer of in een gespecialiseerde werkplaats.

• Let op de aanwijzingen voor rijden met een aanhanger »» pag. 262.

## Parkeerhulp plus

### Beschrijving

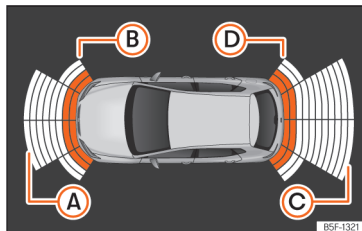

**Afb. 166** Weergave van parkeerhulp op het display van het infotainmentsysteem.

Het **parkeerhulpsysteem Plus** assisteert de bestuurder met behulp van visuele en akoestische waarschuwingen voor gedetecteerde obstakels voor en achter de auto.

De bumpers beschikken over geïntegreerde sensoren. Zodra ze een obstakel detecteren, wordt dat gemeld met geluidssignalen en in het infotainmentsysteem »» **afb. 166**.

Indien u een obstakel nadert, kunt u weten of dat van de voor- of achterkant van de auto

komt door verschillende geluidsfrequenties te kiezen.

Het detectiebereik van de sensoren zijn ongeveer:

- Ⓐ 1,20 m
- Ⓑ 0,60 m
- Ⓒ 1,60 m
- Ⓓ 0,60 m

Naarmate een obstakel wordt genaderd, verhoogt de frequentie van de akoestische signalen. Op ongeveer 0,30 m hoort u een constant signaal: zet de wagen stil!

Indien de scheidingsafstand wordt aangehouden, vermindert het volume van de waarschuwing na ongeveer 4 seconden.

### Bediening van de parkeerhulp



**Afb. 167** Middenconsole: toets van de parkeerhulp (naargelang de versie).

#### Handmatige in- en uitschakeling van de parkeerhulp

- Druk de toets **P<sub>PH</sub>** *eenmaal* in.

#### Handmatige uitschakeling van de weergave van de parkeerhulp (de geluidssignalen blijven actief)

- Op de functietoets **TERUG**  $\rightarrow$  drukken.

#### Automatische inschakeling van de parkeerhulp

- Schakel de achteruitversnelling in.
- **OF:** indien u vooruit rijdt met een snelheid van minder dan 15 km/u (9 mpu) en een obstakel nadert, wordt dat gedetecteerd wanneer het zich op minder dan ongeveer 95 cm bevindt. Indien de automatische inschakeling

actief is, wordt een beperkte weergave getoond.

- **OF:** als de wagen een bepaalde afstand achteruit beweegt (tussen ca. 10 en 20 cm naargelang of een hindernis herkend wordt).

#### Automatische uitschakeling van de parkeerhulp

- Zet de keuzehendel in stand **P**.
- **OF:** rijd sneller dan 15 km/u (9 mpu) vooruit.

#### Tijdelijk uitschakelen van het geluid van de parkeerhulp

- Op de functietoets  $\nabla$  drukken.

#### Wisselen van beperkte weergave naar de weergave op het volledige scherm

- Schakel de achteruitversnelling in.
- **OF:** druk op de figuur van de wagen in de beperkte weergave.
- **OF:** als de wagen een bepaalde afstand achteruit beweegt (tussen ca. 10 en 20 cm naargelang of een hindernis herkend wordt).

#### Wisselen naar het beeld van de achteruitrijhulp (Rear View Camera "RVC")

- Schakel de achteruitversnelling in.
- **OF:** druk op de functietoets **RVC**.

Wanneer het systeem wordt ingeschakeld, hoort u een signaal ter bevestiging en het toetssymbool licht op.

### Automatische activering

Zodra de **Parkeerhulp Plus** automatisch wordt geactiveerd, wordt de figuur van de wagen samen met de segmenten weergegeven op het display.

Ze functioneert enkel wanneer de snelheid voor het eerst wordt verlaagd tot onder circa 15 km/u (9 mpu).

Als de parkeerhulp wordt uitgeschakeld via de toets **P<sub>PH</sub>**, moet vervolgens als volgt te werk worden gegaan om deze weer in te schakelen naar automatische activering:

- Schakel het contact uit en weer aan.
- **OF:** sneller dan ongeveer 15 km/u (9 mpu) vooruit rijden.
- **OF:** de hendel in stand **P** zetten en eruit halen.
- **OF:** de automatische activering in- en uitschakelen in het infotainmentsysteem.

De automatische activering van de parkeerhulp kan worden in- en uitgeschakeld in het infotainmentsysteem » pag. 93:

- Schakel het contact in. »

- Selecteer: infotainmenttoets  > **Instellingen** > **Parkeren en manoeuvreren**.
- Selecteer de optie **Automatische activering**. Indien het vakje aangevinkt is , is de functie ingeschakeld.
- **OF** selecteer in de functie **Parkeerhulp** de optie **Instellingen** > **Automatisch activeren**.

Als het systeem automatisch geactiveerd werd, klinkt enkel een geluidssignaal wanneer de obstakels aan de voorzijde zich op een afstand van minder dan ongeveer 50 cm bevinden.

#### **VOORZICHTIG**

De automatische inschakeling van de parkeerhulp werkt enkel indien men heel traag rijdt. Als de rijstijl niet wordt aangepast aan de omstandigheden, kan dit een ongeval met ernstige letsels tot gevolg hebben.

### Segmenten van de visuele indicatie

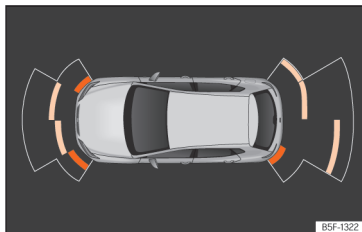



**Afb. 168** Weergave van parkeerhulp op het display van het infotainmentsysteem.

De optische weergave van de segmenten werkt op de volgende wijze:

- **Witte segmenten:** het obstakel bevindt zich op meer dan ongeveer 30 cm, buiten het traject en tegen de rijrichting in.
- **Gele segmenten:** de obstakels bevinden zich binnen het traject van de wagen en op meer dan ongeveer 30 cm afstand.
- **Rode segmenten:** de obstakels bevinden zich op minder dan ongeveer 30 cm afstand.

Met het Mediasysteem Plus of Navigatiesysteem geeft een spoor het verwachte traject van de wagen aan volgens de draaiing van het stuur.

Wanneer het obstakel zich in de richting van de wagen bevindt, is steeds het overeenkomstige waarschuwingssignaal te horen.

Bij het aanduiden van het voorlaatste segment, betekent dit dat de botszone bereikt is. In de botszone worden obstakels in rood weergegeven, evenals obstakels buiten de af te leggen weg. Zet de wagen stil!  **in Inleiding tot thema op pag. 257,  in Inleiding tot thema op pag. 257!**

### De indicaties en akoestische signalen aanpassen

De indicaties en akoestische signalen kunnen worden ingesteld in het infotainmentsysteem  pag. 93.

#### Automatische activering

**on** –  **off**.

#### Volume voor

Het volume voorin en aan de zijkant.

#### Instellingen/scherpte van de klank voorin

Toon van het geluid voorin.

#### Volume achter

Volume achterin.

### Instellingen/scherpte van de klank achterin

Toon van het geluid achterin.

### Volume verlagen

Als de parkeerhulp is ingeschakeld, wordt het volume van audiobron verlaagd volgens de gekozen optie.

## Foutmeldingen

Indien op het instrumentenpaneel een foutmelding verschijnt in de parkeerhulp, is er een storing.

Als deze storing niet is verdwenen voordat het contact wordt uitgeschakeld, wordt ze niet aangegeven de volgende keer dat de parkeerhulp wordt geactiveerd.

In geval van een defect aan een sensor achter, worden uitsluitend obstakels getoond in de zones **(A)** en **(B)** » » » **afb. 166**. In geval van een defect aan een sensor vooraan, worden uitsluitend obstakels getoond in de zones **(C)** en **(D)**. Het symbool **A** wordt getoond.

Het wordt aanbevolen de storing te laten repareren in een gespecialiseerde werkplaats.

## Rijden met een aanhangwagen

Wanneer in wagens met in de fabriek gemonteerde trekhaak de aanhangwagen is aangesloten, worden de sensoren achteraan niet geactiveerd bij het schakelen van de achteruitversnelling of het drukken op de toets **P<sub>2</sub>**; de mogelijke obstakels aan de achterzijde en zijkanten van de wagen worden dan niet weergegeven op het scherm en ook niet aangegeven met geluidssignalen.

Op het display worden enkel de objecten getoond die worden gedetecteerd aan de voorzijde, terwijl de weergave van het traject wordt verborgen.

## Hulp bij het achteruit parkeren

### Beschrijving

Het **parkeerhulpsysteem achter** is een akoestische assistent die waarschuwt voor obstakels die zich *achter* de wagen bevinden.

De bumper achter is voorzien van sensoren. Zodra ze een obstakel detecteren, wordt dat gemeld met geluidssignalen en visueel in het infotainmentsysteem.

Zorg ervoor dat de sensoren niet afgedekt worden door stickers, resten, vuil enz. omdat

dan de werking van het systeem negatief wordt beïnvloed. Reinigingsinformatie » » » **pag. 314**.

Het detectiebereik van de sensoren achteraan is ongeveer:

Zijkant: 0,60 m

Centrale zone: 1,60 m

Naarmate een obstakel wordt genaderd, verhoogt de frequentie van de akoestische signalen. Op ongeveer 0,30 m hoort u een constant signaal: zet de wagen stil! » » » **A** in **Inleiding tot thema op pag. 257**, » » » **B** in **Inleiding tot thema op pag. 257!**

Indien de scheidingsafstand wordt aangehouden, vermindert het volume van de waarschuwing na ongeveer 4 seconden.

## Bediening van de parkeerhulp

### Inschakelen van de parkeerhulp

- Schakel de achteruitversnelling in.

### Uitschakelen van de parkeerhulp

- Zet de keuzehendel in stand **P**, **N** of **D** (voor automatische versnellingsbak) of ontkoppel de achteruitversnelling (voor schakelbak). »

## De indicaties en akoestische signalen aanpassen

De indicaties en akoestische signalen kunnen worden ingesteld in het infotainmentsysteem » pag. 93.

- **Volume achterin:** volume aan de achterzijde.
- **Instellingen/scherpte van de klank achterin:** toon van het geluid achterin.
- **Volume verlagen:** als de parkeerhulp is ingeschakeld, wordt het volume van audiobron verlaagd volgens de gekozen optie.

## Foutmeldingen

Indien op het instrumentenpaneel een foutmelding verschijnt in de parkeerhulp, is er een storing.

Als deze storing niet is verdwenen voordat het contact wordt uitgeschakeld, wordt ze niet aangegeven de volgende keer dat de parkeerhulp wordt geactiveerd.

Het wordt aanbevolen de storing te laten repareren in een gespecialiseerde werkplaats.

## Trekhaak

Wanneer in wagens met in de fabriek gemonteerde trekhaak de aanhangwagen aangesloten is, wordt de parkeerhulp niet geactiveerd wanneer de achteruitversnelling wordt ingeschakeld.

## Achteruitrijhulp (Rear View Camera)

### Veiligheidsaanwijzingen en gebruiksinstructies

#### ⚠ ATTENTIE

- De achteruitrijhulp kan niet heel nauwkeurig de afstand tot obstakels meten noch kan hiermee meer bereikt worden dan zonder de hulp. Daarom bestaat er mogelijk gevaar voor ongevallen en zware verwondingen als het achteloos of zonder de nodige aandacht wordt gebruikt. De bestuurder moet altijd de omgeving nauwkeurig observeren zodat de bewegingen in alle veiligheid gebeuren.
- De cameralen vergroot en vervormt het gezichtsveld en dit kan voorwerpen anders weergeven dan ze in werkelijkheid zijn. Dit effect zorgt ook voor een vervormde weergave van afstanden.
- Door de schermresolutie of door de lichtomstandigheden kunnen bepaalde voorwerpen niet of slechts gedeeltelijk worden getoond. Let op palen, afsluitingen, hekken of kleine boompjes die de wagen kunnen beschadigen doordat ze onzichtbaar zijn op het scherm.
- De achteruitrijhulp heeft hoeken waarin mogelijk geen personen of voorwerpen

worden weergegeven. Houd altijd goed de omgeving van de wagen in het oog.

- Ondanks het systeem moet de bestuurder te allen tijde opmerkzaam blijven. Controleer altijd het parkeer manoeuvre en de omgeving van de wagen.
- Laat u niet afleiden van het verkeer door de beelden op het scherm.
- De beelden zijn enkel tweedimensionaal. Het is mogelijk dat uitstekende voorwerpen of putten in het wegdek moeilijk of helemaal niet waar te nemen zijn.
- De lading van de wagen beïnvloedt de weergave van de oriëntatielijnen » **afb. 169**. De breedte van deze lijnen vermindert volgens het niveau van de lading. Let op voor de omgeving van de wagen als het interieur of de bagageruimte geladen is.
- Bij de volgende omstandigheden lijkt het of voorwerpen of andere voertuigen dichterbij of verder weg zijn op het scherm dan in werkelijkheid. Let vooral op in de volgende gevallen:
  - Bij het overgaan van een vlakke ondergrond naar een helling en vice versa.
  - Als in de wagen te veel lading ligt.
  - Als de wagen dichterbij voorwerpen komt die niet op het oppervlak liggen of die uitsteken vanaf een steunpunt op de grond. Deze voorwerpen kunnen bij het achteruitrijden buiten de gezichtsveld van de camera vallen.



### **i** Let op

- Bijzondere aandacht is vereist als de bestuurder nog niet met het systeem vertrouwd is.
- De achteruitrijhulp is niet beschikbaar indien de achterklep openstaat.

### Gebruiksaanwijzingen

Een in de achterklep ingebouwde camera helpt de bestuurder bij het achteruit parkeren of manoeuvreren. » pag. 227

Het beeld van de camera wordt weergegeven samen met enkele geprojecteerde oriëntatielijnen op het display van het infotainmentsysteem. Onderaan is een deel van de bumper te zien, als referentiepunt voor de bestuurder.

#### Achteruitrijhulp instellen

De achteruitrijhulp biedt de gebruiker de mogelijkheid om *helderheid*, *contrast* en *kleur* van het beeld in te stellen.

Om die instellingen uit te voeren:

- Stop de voertuig op een veilige plaats zonder het contact of het infotainmentsysteem uit te schakelen.
- Trek de handrem aan.
- Schakel de achteruitversnelling in.

- Druk op de functietoets  op het scherm.
- Voer de gewenste instellingen uit door te drukken op de functietoetsen  $-/+$ , of door de schuifknop te bewegen.

#### Vereiste omstandigheden om te parkeren en te manoeuvreren met de achteruitrijhulp

Gebruik het systeem in de volgende gevallen niet:

- Als geen betrouwbaar beeld te zien is of als het vervormd is, of als de lens vuil is.
- Als het gebied achter de wagen slechts onvolledig te zien is.
- Als in de wagen te veel lading ligt.
- Als de stand van de camera is veranderd na een aanrijding van achteren. Laat het systeem door een gespecialiseerde werkplaats controleren.

#### Vertrouwd raken met het systeem

Om vertrouwd te raken met het systeem, de oriëntatielijnen en hun functie, raadt SEAT aan te oefenen op een plek met weinig verkeer of een parkeerplaats als de weersomstandigheden en zichtbaarheid gunstig zijn.

### Parkeren en manoeuvreren met de achteruitrijhulp

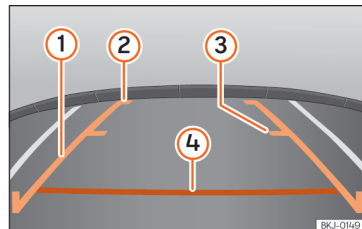

**Afb. 169** Weergave op het beeldscherm van het infotainmentsysteem: oriëntatielijnen.

#### Betekenis van de oriëntatielijnen » » afb. 169

- ① **Zijlijnen:** verlenging van de wagen (ongeveer de totale breedte) op het wegdek.
- ② **Einde van de zijlijnen:** ongeveer 2 m achter de wagen op het wegdek.
- ③ **Middelste lijn:** ongeveer 1 m achter de wagen op het wegdek.
- ④ **Rode horizontale lijn:** veilige afstand van ongeveer 40 cm achter de wagen op het wegdek.

#### Systeem in- en uitschakelen

- De achteruitrijhulp treedt bij ingeschakeld contact in werking zodra de achteruitversnelling wordt ingeschakeld. »

- Het systeem wordt 8 seconden na inschakeling van de achteruitversnelling uitgezet, en onmiddellijk na uitschakeling van het contact.
- Wanneer sneller dan 15 km/u (9 mpu) achteruit wordt gereden, stopt de camera met uitzenden.

In combinatie met het systeem van parkeerhulp Plus » pag. 258 wordt het beeld van de camera stopgezet wanneer uit de achteruitversnelling wordt geschakeld; er wordt dan optische informatie weergegeven die wordt geleverd door het systeem van parkeerhulp.

Ook bestaat de mogelijkheid om het beeld van de achteruitrijhulp te verbergen:

- Door op het display te drukken op een van de toetsen van het infotainmentsysteem.
- **OF:** door te drukken op de miniatuurweergave van de wagen op het scherm.

Om terug te keren naar het beeld van de achteruitrijhulp:

- schakel de achteruitversnelling uit en weer in.
- **OF:** druk op de functietoets **RVC**<sup>1)</sup>

### Parkeermanoeuvre

- Plaats de wagen voor een vrije parkeerplaats en schakel de achteruitversnelling in.
- Rij langzaam achteruit en draai het stuurwiel zodanig dat de lijnen opzij naar de parkeerplaats leiden.
- Oriënteer de wagen zodanig in de open parkeerplek dat de lijnen opzij evenwijdig lopen met de wagen.

## Trekhaak voor aanhangwagen en aanhangwagen

### Rijden met een aanhangwagen

#### Inleiding tot thema

Houd rekening met de specifieke voorschriften van het land in kwestie met betrekking tot het rijden met aanhangwagen en het gebruiken van een trekhaak.

De wagen werd in de eerste plaats ontwikkeld voor het vervoer van personen, maar kan ook worden gebruikt met aanhangwagen als de geschikte technische uitrusting aanwezig is. Dit extra gewicht heeft invloed op de levensduur, het brandstofverbruik en de prestaties van de wagen, en onder bepaalde omstandigheden kunnen de service-intervallen korter op elkaar volgen.

Het rijden met aanhangwagen betekent een extra inspanning voor de wagen en vereist meer concentratie van de bestuurder.

In de winter moeten winterbanden geplaatst worden aan de wagen en **ook** aan de aanhangwagen.

<sup>1)</sup> De RVC-toets wordt enkel getoond wanneer de achteruitversnelling is ingeschakeld.

### Maximaal toegestane disselkogeldruk

De maximaal toegestane disselkogeldruk van de trekhaak is **50 kg**.

### Wagens met start-stopsysteem

Als de wagen beschikt over af fabriek of naderhand door SEAT gemonteerde trekhaak, werkt het start-stopsysteem zoals gebruikelijk. Er moeten geen bijzondere factoren in acht worden genomen.

Als het systeem de aanhangwagen niet herkent of de trekhaak niet naderhand is ingebouwd door SEAT, moet het start-stopsysteem worden uitgeschakeld door te drukken op de overeenkomstige toets aan de onderzijde van de middenconsole; dit moet gebeuren voordat u begint te rijden met de aanhangwagen, het systeem moet ook gedurende de hele rit uitgeschakeld blijven »» ⚠

### Wagens met rijprofielkeuze

Als u gaat rijden met aangekoppelde aanhangwagen, wordt het gebruik van het rijprofiel **Eco** niet aanbevolen. Selecteer bij voorkeur een van de andere beschikbare rijprofielen voordat u begint te rijden met een aanhangwagen.

### Aanhangwagengewicht/kogeldruk

De toegestane aanhangwagengewicht mag niet overschreden worden. Als u de toelaat-

bare aanhangwagenlast niet volledig gebruikt, kunt u steilere hellingen oprijden.

De vermelde aanhangwagengewichten gelden alleen voor **hoogten** tot 1.000 m boven de zeespiegel. Door de grotere hoogte daalt het motorvermogen en ook het klimvermogen; het toelaatbare aanhangwagengewicht neemt overeenkomstig af. Per 1.000 m hoogtename moet het toelaatbare gewicht van de combinatie met 10% worden verminderd. De **toelaatbare kogeldruk** op de kogelkop van de trekhaak zo veel mogelijk gebruiken, maar **niet** overschrijden.

#### ⚠ ATTENTIE

**Gebruik de aanhangwagen nooit om personen te vervoeren, dit kan hun leven in gevaar brengen en is bovendien mogelijk verboden.**

#### ⚠ ATTENTIE

**Verkeerd gebruik van de trekhaak kan lichamelijk letsel en ongevallen tot gevolg hebben.**

- Gebruik de trekhaak enkel indien hij in perfecte staat en correct bevestigd is.
- Wijzig of repareer de trekhaak in geen geval.
- Om het risico op letsels door aanrijdingen van achteren te beperken en te vermijden dat voetgangers of fietsers gewond raken wanneer u parkeert, moet u de trek-

haak altijd wegklappen of uitbouwen wanneer u geen aanhangwagen gebruikt.

- Volgens de norm EU 2021\_535 is het niet toegestaan om een trekhaak te monteren die de kentekenplaat achteraan geheel of gedeeltelijk bedekt.
- Monteer nooit een trekhaak "met verdeling van het gewicht" of "compensatie van de lading". De wagen is niet geschikt voor dit type trekhaken. De trekhaak kan falen en de aanhangwagens kan loskomen van de wagen.

#### ⚠ ATTENTIE

Het rijden met aanhangwagens en het transporteren van zware of grote voorwerpen heeft invloed op de rijeigenschappen, waardoor ongevallen kunnen ontstaan.

- De last altijd bevestigen met geschikte riemen of banden die in een goede staat verkeren.
- De snelheid en de rijstijl aanpassen aan het zicht, het weer, het wegdek en het verkeer.
- Aanhangwagens met hoog zwaartepunt hebben meer kans om te kantelen.
- Plots remmen en bruske manoeuvres vermijden.
- Zeer goed opletten bij het inhalen.
- De snelheid meteen verlagen wanneer u merkt dat de aanhangwagens slingeren. »

- Rijd niet harder dan 80 km/u (50 mph) wanneer u een aanhangwagen trekt (of 100 km/u (60 mph) in uitzonderlijke gevallen). Dit geldt ook voor die landen waar in het toegestaan is om met hogere snelheden te rijden. Houd rekening met de maximale toegestane snelheid in het land in kwestie voor voertuigen met aanhangwagens; deze snelheid kan lager zijn dan die voor voertuigen zonder aanhangwagens.
- Probeer in geen geval de wagen met aanhangwagens weer "recht te krijgen" door te accelereren.

### ⚠ ATTENTIE

Als de trekhaak achteraf werd ingebouwd door een werkplaats die niet behoort tot de SEAT-groep, moet het start-stopsysteem handmatig worden uitgeschakeld telkens wanneer u met aanhangwagens gaat rijden. Anders kan zich een defect voordoen aan het remsysteem, met een ongeval en ernstige letsels tot gevolg.

- Schakel het start-stopsysteem altijd handmatig uit wanneer u rijdt met een aanhangwagen gekoppeld aan een trekhaak die niet door SEAT werd ingebouwd.

### **i** Let op

- Voordat u een aanhangwagen aan- of loskoppelt, schakelt u altijd het alarmsysteem uit » pag. 101. Anders kan de sensor

hellingshoek het alarm onbedoeld doen afgaan.

- Rijd niet met aanhangwagens de eerste 1000 km van de motor » pag. 220.
- Indien de wagen beschikt over een trekhaak die u kunt wegklappen en uitbouwen, mag u die enkel monteren wanneer dat nodig is. Bij een aanrijding van achteren kan de schade aan de wagen groter zijn bij gemonteerde trekhaak.
- Sommige achteraf gemonteerde trekhaken bedekken de behuizing van het sleepoog achteraan. In die gevallen kan het sleepoog niet gebruikt worden voor het aanslepen of wegslepen van andere voertuigen. Indien de wagen naderhand is uitgerust met een trekhaak, moet de trekhaak daarom altijd in de wagen bewaard worden bij uitbouw.

### Technische voorwaarden

Wagens die **af fabriek** zijn uitgerust met een trekhaak voldoen aan alle technische en wettelijke vereisten om te kunnen rijden met aanhangwagens » pag. 272.

Als de **wagens naderhand** wordt uitgerust met een trekhaak, mag enkel een trekhaak worden gemonteerd die is goedgekeurd voor het maximaal toegestane gewicht van de aanhangwagens die getrokken zal worden. De trekhaak moet geschikt zijn voor de wagen en

aanhangwagens, en goed vastgemaakt zijn aan het chassis van de wagen. Gebruik enkel een trekhaak die is goedgekeurd door SEAT voor dit type voertuig. Raadpleeg altijd de aanwijzingen van de fabrikant van de trekhaak en neem die in acht. Monteer nooit een trekhaak "met verdeling van het gewicht" of "compensatie van de lading".

### Trekhaak gemonteerd in de bumper

Monteer nooit een trekhaak in de bumper of de bevestiging ervan. De trekhaak mag de functie van de bumpers niet beïnvloeden. Voer nooit wijzigingen of reparaties uit aan het uitlaat- of remsysteem. Controleer regelmatig of de trekhaak goed bevestigd is.

### Koelsysteem van motor

Als u met een aanhangwagen rijdt, moeten de motor en het koelsysteem harder werken. Het koelsysteem moet voldoende koelvloeistof bevatten en klaar zijn voor de extra inspanning van het rijden met aanhangwagens.

### Remmen van de aanhangwagens

Als de aanhangwagens zijn eigen remsysteem heeft, dan moet u de geldende wettelijke voorschriften met betrekking hiertoe in acht nemen. Sluit het remsysteem van de aanhangwagens nooit op het remsysteem van de wagen aan.

## Sleepkabel

Gebruik altijd een kabel tussen de wagen en de aanhangwagen » pag. 267.

## Achterlichten van de aanhangwagens

De achterlichten van de aanhangwagens moeten aan de overeenkomstige normen voldoen » pag. 267.

Sluit de achterlichten van de aanhangwagens nooit rechtstreeks aan op het elektrische systeem van de wagen. Als u niet zeker weet of de aanhangwagen juist elektrisch is aangesloten, raadpleeg dan een gespecialiseerde werkplaats. SEAT raadt u aan om daarvoor een SEAT-dealer te raadplegen.

## Buitenspiegels

Als u met standaard buitenspiegels van het trekkende voertuig het gebied achter de aanhangwagen niet kunt zien, moeten extra spiegels worden geïnstalleerd die voldoen aan de voorschriften van het land in kwestie. De buitenspiegels moeten worden afgesteld voor het wegrijden en voldoende blikveld naar achteren bieden.

## Maximaal elektrisch verbruik van de aanhangwagens

Overschrijd de aangeduide waarden nooit!

Remlicht (totaal)	84 watt
-------------------	---------

Knipperlichten (elke zijde)	42 watt
Stadslichten (elke zijde)	50 watt
Achteruitrijlichten (totaal)	42 watt
Achterste mistlicht	42 watt

### ⚠ ATTENTIE

Als de trekhaak verkeerd gemonteerd of niet geschikt is, kan de aanhangwagen loskomen van de wagen met ernstige letsels tot gevolg.

### ⚠ VOORZICHTIG

- Als de achterlichten van de aanhangwagens niet correct aangesloten zijn, kan de elektronica van de wagen beschadigd raken.
- Als de aanhangwagens te veel stroom verbruikt, kan de elektronica van de wagen beschadigd raken.
- Sluit het elektrische systeem van de aanhangwagens nooit direct aan op de elektrische aansluitingen van de achterlichten of andere voedingsbronnen. Gebruik alleen geschikte aansluitingen voor de voeding van de aanhangwagens.

## Een aanhangwagen aankoppelen en aansluiten

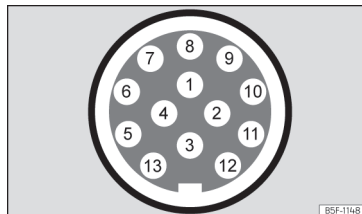

**Afb. 170** Schematische weergave: toewijzing van de pinnen van het stopcontact voor de aanhangwagen.

Pin	Betekenis
1	Linker knipperlicht
2	Achterste mistlicht
3	Massa voor pinnen 1, 2, 4, 5, 6, 7 en 8
4	Rechter knipperlicht
5	Rechterachterlicht
6	Remlicht
7	Linkerachterlicht
8	Achteruitrijlicht
9	Continu plus
10	Positieve laadkabel

»

Pin	Betekenis
11	Massa voor pin 10
12	Zonder functie
13	Massa voor pin 9

### Stopcontact voor aanhangwagens

Voor de verbinding tussen de wagen en de aanhangwagens beschikt de wagen over een 13-polig stopcontact. Met draaiende motor ontvangen de verbruikers van de aanhangwagens spanning via de elektrische aansluiting (pin 9 en pin 10 van het stopcontact voor de aanhangwagens).

Indien het systeem vaststelt dat een aanhangwagen is aangesloten, ontvangen de verbruikers van de aanhangwagens elektriciteit via de aansluiting (pin 9 en pin 10). Pin 9 is continu plus. De binnenverlichting van de aanhangwagens kan er bijvoorbeeld mee worden gevoed. De verbruikers zoals bijvoorbeeld de koelkast van een caravan ontvangen **enkel** spanning indien de motor draait (via pin 10).

Om het elektrische systeem niet te overbelasten, is het niet toegestaan om de massakabels pin 3, pin 11 en pin 13 onderling te verbinden.

Wanneer de aanhangwagens een **7-polige steker** heeft, moet u een bijbehorende adap-

terkabel gebruiken. In dat geval is de functie van pin 10 niet beschikbaar.

### Sleepkabel

De kabel van de aanhangwagen moet altijd goed vastgemaakt zijn aan het trekkende voertuig en met voldoende speling om probleemloos bochten te kunnen nemen. Houd er echter wel rekening mee dat de kabel tijdens het rijden de grond niet mag raken.

### Achterlichten van de aanhangwagens

Zorg ervoor dat de achterlichten van de aanhangwagens correct functioneren en aan de geldende wettelijke voorschriften voldoen. Controleer of de maximale vermogensopname van de aanhangwagens niet wordt overschreden » pag. 267.

### Opnemen in alarmsysteem

De aanhangwagens is inbegrepen in het alarmsysteem indien is voldaan aan de onderstaande voorwaarden:

- Indien de wagen af fabriek is uitgerust met alarmsysteem en trekhaak.
- Indien de aanhangwagen elektrisch is aangesloten op het trekkende voertuig met het stopcontact voor aanhangwagens.
- Indien het elektrische systeem van de wagen en aanhangwagens in perfecte staat zijn, zonder storingen of schade.

- Indien de wagen werd vergrendeld met de sleutel en het alarmsysteem actief is.

Wanneer de wagen vergrendeld is, gaat het alarm af zodra de elektrische verbinding met de aanhangwagens wordt onderbroken.

Voordat u een aanhangwagen aan- of loskoppelt, schakelt u altijd het alarmsysteem uit. Anders kan de sensor hellingshoek het alarm onbedoeld doen afgaan.

### Aanhangwagens met led-achterlichten

Om technische redenen kunnen aanhangwagens met led-achterlichten niet in het alarmsysteem opgenomen worden.

Als de wagen vergrendeld is, wordt het alarm niet geactiveerd wanneer de elektrische verbinding met de aanhangwagens onderbroken wordt, indien die led-achterlichten heeft.

Indien bij het aankoppelen van de aanhangwagens het **Eco**-rijprofiel geselecteerd was, wordt automatisch veranderd naar het profiel **Normal**. Als het systeem de aangekoppelde aanhangwagens niet kan detecteren of de trekhaak achteraf werd gemonteerd door een werkplaats die niet tot de SEAT-groep behoort, moet het profiel **Normal** handmatig worden gekozen voordat u begint te rijden met aanhangwagens. Om het profiel **Eco** opnieuw in te schakelen na het loskoppelen van de aanhangwagens, moet het contact eenmaal uit- en weer ingeschakeld worden.

### ⚠ ATTENTIE

Indien de kabels verkeerd of op ongepaste wijze worden verbonden, kan de aanhangwagen te veel stroom krijgen. Dit kan leiden tot storingen in het volledige elektronische systeem van de wagen, alsook tot ongevallen en ernstige letsels.

- Laat de werkzaamheden aan de elektrische installatie enkel uitvoeren in een gespecialiseerde werkplaats.
- Sluit het elektrische systeem van de aanhangwagen nooit direct aan op de elektrische aansluitingen van de achterlichten of andere voedingsbronnen.

### ⚠ ATTENTIE

Het contact tussen de pinnen van het stopcontact voor aanhangwagens kan leiden tot kortsluiting, overbelasting van de elektrische installatie of storing van het verlichtingssysteem; ongevallen en ernstige letsels kunnen hiervan het gevolg zijn.

- Sluit de pinnen van het stopcontact voor aanhangwagens nooit op elkaar aan.
- Laat gebogen pinnen in een gespecialiseerde werkplaats repareren.

### ⓘ VOORZICHTIG

Laat de aanhangwagens niet aan de wagen aangekoppeld zitten als u de aanhangwagen met behulp van de steunen of het hulpwiel geparkeerd hebt. Als de wagen om-

hoog of omlaag gaat, bijvoorbeeld wegens een variatie van de last of een lekke band, wordt meer druk uitgeoefend op de trekhaak en aanhangwagens; de wagen en aanhangwagens kunnen hierdoor beschadigd raken.

### ⓘ Let op

- Bij storingen in de elektrische installaties van de wagen, aanhangwagens of het alarmsysteem, laat u ze nakijken in een gespecialiseerde werkplaats.
- Als de accessoires van de aanhangwagen energie verbruiken via het stopcontact voor aanhangwagens en de motor niet draait, zal de accu leeg raken.
- Als de wagenaccu bijna leeg is, wordt de elektrische aansluiting met de aanhangwagen automatisch onderbroken.

## Een aanhangwagen laden

### Maximaal toegestane aanhangwagengewicht en disselkogeldruk

Het maximaal toegestane aanhangwagengewicht is het gewicht dat de wagen kan slepen »» ⚠. De disselkogeldruk is de last die verticaal van boven wordt uitgeoefend op de trekhaak van de aanhangwagen.

De gegevens over het aanhangwagengewicht en de disselkogeldruk die op het type-

plaatje van de trekhaak staan zijn enkel experimentele waarden. De waarden met betrekking tot de wagen, vaak *lager* dan deze waarden, vindt u in de wagenpapieren. U moet altijd uitgaan van de gegevens in de officiële wagenpapieren.

Om de veiligheid tijdens het rijden te bevorderen, beveelt SEAT aan om altijd de maximaal toegestane **disselkogeldruk** optimaal te benutten »» pag. 265. Een te geringe kogeldruk heeft een negatieve invloed op het rijgedrag van de wagen met aanhangwagens.

Door de kogeldruk neemt het gewicht op de achteras toe, waardoor de nuttige last van de wagen vermindert.

### Gewicht van het geheel trekkende wagen en aanhangwagens

Het gewicht van de combinatie is samengesteld uit het werkelijke gewicht van de beladen wagen en het werkelijke gewicht van de beladen aanhangwagens.

In sommige landen zijn de aanhangwagens ingedeeld in categorieën. SEAT beveelt u aan om u in een gespecialiseerde werkplaats te informeren over welke aanhangwagens het meest geschikt zijn voor uw wagen.

### Een aanhangwagen laden

De wagen en de aanhangwagens samen moeten evenwichtig beladen zijn. Daarvoor moet de maximaal toegestane »»

disselkogeldruk optimaal benut worden en moet de lading gelijkmatig verdeeld worden over de achter- en voorzijde van de aanhangwagen:

- Verdeel de lading in de aanhangwagen zodanig dat zware voorwerpen zo dicht mogelijk bij of boven de as liggen.
- Maak de lading in de aanhangwagen correct vast.

### Bandenspanning

De bandenspanning van de aanhangwagen kiezen volgens de aanbevelingen van de aanhangwagenfabrikant.

Wanneer u rijdt met een aanhangwagen, moet u de banden van de wagen met de maximaal toegestane spanning oppompen » pag. 301.

#### ⚠ ATTENTIE

**Als de maximale asbelasting, de maximaal toegestane disselkogeldruk of het maximaal toegestane gewicht van de wagen of de combinatie wagen en aanhangwagen overschreden wordt, dan kan dat leiden tot ongevallen of zware verwondingen.**

- Overschrijd de aangeduide waarden nooit.

- **Het huidige gewicht op de voor- en achteras mag de maximaal toegestane lading op de assen nooit overschrijden. Het gewicht voorin en achterin van de wagen mag het maximaal toegestane gewicht nooit overschrijden.**

#### ⚠ ATTENTIE

**Een verplaatsing van de lading kan de stabiliteit en veiligheid van de combinatie wagen en aanhangwagen in gevaar brengen en leiden tot ongevallen en ernstige letsels.**

- **Laad de aanhangwagen altijd op correcte wijze.**
- **De last altijd bevestigen met geschikte riemen of banden die in een goede staat verkeren.**

### Rijden met aanhangwagen

#### Koplampen afstellen

De voorkant van de wagen kan omhoog komen wanneer de aanhangwagen is aangekoppeld en het licht kan de andere weggebruikers verblinden.

Pas de hoogte van de koplampen aan met de lichtbundel-hoogteverstelling van de koplampen » pag. 126<sup>1)</sup>.

#### Bijzonderheden bij rijden met aanhangwagen

- Bij een aanhangwagen met **oplooprem eerst zacht**, daarna snel remmen. Zo voorkomt u remstoten door blokkerende wielen van de aanhangwagen.
- Door het gewicht van de combinatie wagen en aanhangwagen vergroot de remafstand.
- Wanneer u een helling af rijdt, schakel dan naar een lagere versnelling (bij een schakelbak) of gebruik de tiptronic-modus (bij automatische versnellingsbak) om op de motor af te remmen. Als u dit niet doet, kan het remsysteem oververhit raken en niet meer goed werken.
- Het getrokken gewicht en hoge totale gewicht van de combinatie wagen en aanhangwagen wijzigen het zwaartepunt en de rijeigenschappen van de wagen.
- Als de trekkende wagen leeg is en de aanhangwagen beladen, is de verdeling van de lading niet optimaal. In die omstandigheden dient u uiterst voorzichtig en voldoende langzaam te rijden.

<sup>1)</sup> Dit is niet geldig voor wagens met Full LED-koplampen.



### Starten met aanhangwagens op helling

Naargelang de gradiënt van de helling en het totale gewicht van de combinatie wagen en aanhangwagen kan het zijn dat u bij het wegrijden licht naar achteren gaat.

Om op een helling te starten met aangekoppelde aanhangwagens doet u het volgende:

- Rempedaal intrappen en ingetrapt houden.
- Als de wagen een schakelbak heeft, koppelpedaal helemaal intrappen.
- De 1e versnelling inschakelen of keuzehendel in stand **D/S** » pag. 210 zetten.
- Handrem aantrekken.
- Het rempedaal lossen.
- Langzaam beginnen te rijden. Daarvoor in het geval van de schakelbak het koppelpedaal langzaam lossen.
- De handrem niet loslaten tot de motor voldoende aandrijfkracht heeft om het rijden te starten.

#### **ATTENTIE**

Als u een aanhangwagen op verkeerde wijze trekt, kunt u de controle over de wagen verliezen met ernstige letsels tot gevolg.

- Het rijden met aanhangwagens en het transporteren van zware of grote voorwerpen heeft invloed op de rijeigenschappen en vergroot de remafstand.

- Rijd altijd verstandig en voorzichtig. Rem sneller dan gebruikelijk.

- De snelheid en de rijstijl aanpassen aan het zicht, het weer, het wegdek en het verkeer. De snelheid verminderen, met name wanneer u hellingen af rijdt.

- Bijzonder voorzichtig gas geven. Plots remmen en bruske manoeuvres vermijden.

- Zeer goed opletten bij het inhalen. De snelheid meteen verlagen wanneer u merkt dat de aanhangwagen slingert.

- Probeer in geen geval de wagen met aanhangwagens weer "recht te krijgen" door te accelereren.

- Houd rekening met de maximaal toegestane snelheid in het land in kwestie voor voertuigen met aanhangwagens; deze snelheid kan lager zijn dan die voor voertuigen zonder aanhangwagens.

### Aanhangwagenstabilisator

De aanhangwagenstabilisator is een bijkomende functie van het elektronisch stabiliseringsprogramma (ESC).

Als de aanhangwagenstabilisator vaststelt dat de aanhangwagen slingert, grijpt hij in om het slingeren te verminderen.

### Vereisten voor de aanhangwagenstabilisator

- De wagen is af fabriek uitgerust met een trekhaak of werd achteraf voorzien van een compatibele trekhaak.

- De ESC en ASR zijn actief. Op het instrumentenpaneel brandt het controlelampje  of  niet.

- De aanhangwagen is aangesloten op het trekkende voertuig met het stopcontact voor aanhangwagens.

- U rijdt sneller dan ca. 60 km/u (37 mpu).

- De maximaal toegestane disselkogeldruk wordt niet overschreden.

- De aanhangwagen heeft een starre dissel.

- Als de aanhangwagen een rem heeft, moet die zijn uitgerust met een mechanische oplooprem.

#### **ATTENTIE**

De hogere veiligheid die de aanhangwagenstabilisator biedt mag nooit aanleiding zijn tot het nemen van grotere risico's.

- De snelheid en de rijstijl aanpassen aan het zicht, het weer, het wegdek en het verkeer.

- Voorzichtig accelereren wanneer het wegdek glad is.

- Wanneer een systeem aan het regelen is, stoppen met accelereren. »

**⚠ ATTENTIE**

De aanhangwagenstabilisator kan mogelijk niet alle rijsituaties correct inschatten.

- Wanneer de ESC is uitgeschakeld, is ook de aanhangwagenstabilisator uitgeschakeld.
- De stabilisator detecteert niet altijd de lichte aanhangwagens, dus worden ze in dergelijke gevallen niet gestabiliseerd.
- Wanneer u rijdt over een wegdek met weinig grip, kan de aanhangwagen zelfs met de stabilisator *knikken*.
- Aanhangwagens met hoog zwaartepunt kunnen kantelen zonder eerst te slingeren.
- Als er geen aanhangwagen aangekoppeld is maar wel een steker op het stopcontact aangesloten is (bijv. als er een fietssenrek met verlichting aan hangt), kan de wagen onder extreme rijomstandigheden plotseling automatisch gaan remmen.

## Trekhaak voor aanhangwagens

### Beschrijving

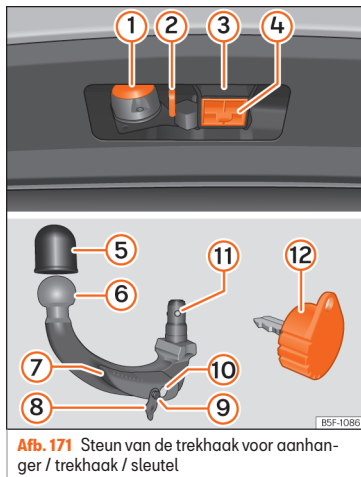

**Afb. 171** Steun van de trekhaak voor aanhangwagens / trekhaak / sleutel

Naargelang het land of de versie van de verwijderbare trekhaak bevindt die zich onder de laadvloer van de bagageruimte.

De trekhaak wordt handmatig in- en uitgebouwd, met behulp van de meegeleverde sleutel.

- 1 13-polige steker
- 2 Veiligheidsring
- 3 Haakhouder
- 4 Dop haakhouder
- 5 Afdekking van kogelkop
- 6 Verwijderbare trekhaak
- 7 Vergrendelingshendel
- 8 Slotdeksel
- 9 Ontgrendelbout
- 10 Slot
- 11 Vergrendelingskogels
- 12 Sleutel

### Werking en verzorging

Sluit de holte van de houder met de afdekking zodat geen vuil kan binnendringen.

Voordat een aanhangwagen wordt aangekoppeld, dient u altijd de kogelkop te controleren en zo nodig te behandelen met geschikt smeervet.

Gebruik de afdekking om de kogelkop op te bergen.

Reinig de oppervlakken van de holte van de houder en behandel ze met een geschikt onderhoudsmiddel.

## ⚠ ATTENTIE

- Voor elke rit met geplaatste trekhaak moet u de juiste afstelling en bevestiging ervan in de houder nagaan.
- Indien de trekhaak niet juist geplaatst en bevestigd is, mag hij niet worden gebruikt.
- Gebruik de trekhaak voor aanhangwagen niet indien hij beschadigd of onvolledig is.
- Voer geen wijzigingen of reparaties uit aan de trekhaak voor aanhangwagen.
- Koppel de trekhaak nooit los terwijl de aanhangwagen is aangekoppeld.

## ⓘ VOORZICHTIG

- Ga voorzichtig te werk bij montage van de trekhaak om schade aan het lakwerk van de bumper te voorkomen.
- Het bovenste deel van de haakhouder is voorzien van smeervet » » **afb. 171** ③. Bij gebruik van het systeem moet u controleren of het niet verwijderd is.

## ⓘ Let op

- Ga bij verlies van de sleutel van de trekhaak naar een gespecialiseerde werkplaats.
- De wagen slepen met de trekhaak » » pag. 55.

## Plaatsing in reservestand

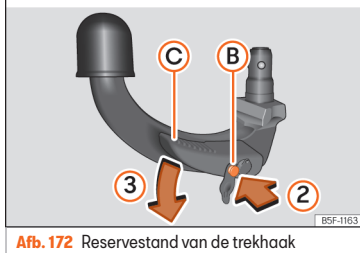
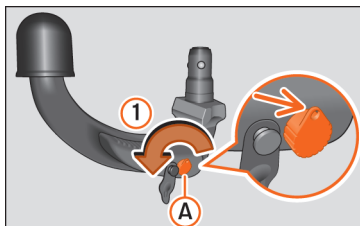

**Afb. 172** Reservestand van de trekhaak

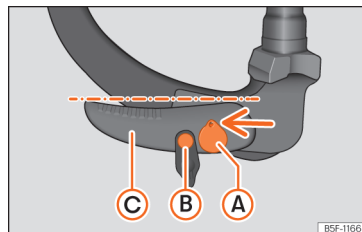

**Afb. 173** Reservestand: verificatie van de stand

Voordat de montage plaatsvindt, zet u de trekhaak in reservestand in de volgende twee stappen.

- Steek de sleutel in en draai in de richting van de pijl » » **afb. 172** ① tot de opening van de sleutel naar boven gericht is (pijl).
- Neem de trekhaak onder de afdekking vast.
- Druk de ontgrendelbout » » **afb. 172** ② in de richting van de pijl ② en duw tegelijk de hendel ③ in de richting van de pijl ③ tot aan de aanslag.
- De hendel blijft in deze stand geblokkeerd.

### Verificatie van de reservestand

- De sleutel » » **afb. 173** ① bevindt zich in ontgrendelde stand (de opening van de sleutel zit boven).
- De ontgrendelbout » » **afb. 173** ② kan verplaatst worden.

»

- De hendel »» afb. 173 ③ bevindt zich in on-derste positie.

De ingestelde trekhaak is zo klaar voor de in-stallatie.

### ① VOORZICHTIG

De sleutel kan niet uitgetrokken of in reser-vestand gedraaid worden.

## De trekhaak monteren

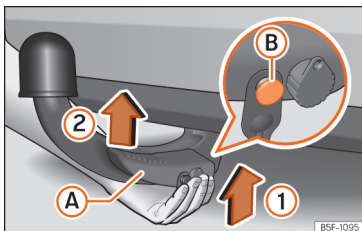

Afb. 174 Plaatsing van de trekhaak. Stap 1

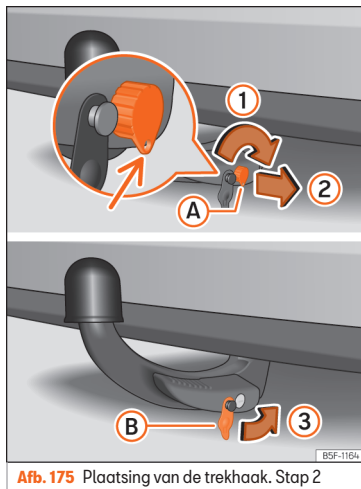

Afb. 175 Plaatsing van de trekhaak. Stap 2

### Stap 1

- Neem de dop van de haakhouder »» afb. 171 ④ naar onderen weg.
- Zet de trekhaak in reservestand »» pag. 273.
- Houd de trekhaak **onderaan** vast en schuif hem in de haakhouder volgens de richting van de pijl »» afb. 174 ① tot hij hoorbaar vastklikt »» ⚠.

De hendel »» afb. 174 ① draait **automatisch** in de richting van de pijl ② naar boven en de ontgrendelbout ③ komt naar buiten (het ro- de en groene deel is zichtbaar) »» ⚠.

Indien de hendel ① niet draait of de ontgren- delbout ③ niet naar buiten komt, moet de trekhaak weggehaald worden door de hendel tot aan de aanslag naar onderen te draaien vanaf de houder; de contactvlakken van de trekhaak en de holte moeten dan ge- reinigd worden.

### Stap 2

- Draai de sleutel precies een halve omven- teling naar rechts, tot de opening van de sleutel onderaan zit »» afb. 175 ①.
- Verwijder de sleutel ②.
- Plaats het deksel ③ in het slot ③ »» afb. 175 »» ⚠.
- Ga na of de trekhaak juist is vastgezet »» pag. 275, Veiligheidscontrole.

### ⚠ ATTENTIE

- Bij het vastzetten van de trekhaak moet u uw handen weg houden van de hendel »» afb. 174 ① zodat uw vingers niet gekneld raken.
- Probeer de hendel niet met grote kracht naar boven te trekken om de sleutel te draaien. De afneembare kogelkop wordt dan niet juist vastgehouden!

## ⓘ VOORZICHTIG

- Plaats na het uittrekken van de sleutel het deksel op het slot van de bedieningshendel. Indien het slot vuil wordt, kan de sleutel niet ingestoken worden.
- De holte van de houder moet schoon gehouden worden. Vuil verhindert de veilige bevestiging van de trekhaak!
- Indien de trekhaak gedemonteerd is, plaats dan de dop in de haakhouder.

## Veiligheidscontrole

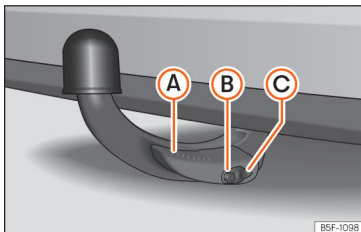

**Afb. 176** Trekhaak juist bevestigd

Voor elk gebruik van de trekhaak moet u de juiste bevestiging nagaan.

### Trekhaak juist bevestigd:

- De trekhaak komt niet los van de holte van de houder na een zware "schok".

- De hendel (A) zit boven »» afb. 176.
- Het rode en groene deel van de ontgrenselbout (B) is volledig zichtbaar »» afb. 176.
- De sleutel is verwijderd.
- Het deksel (C) is op het slot gezet »» afb. 176.

## ⚠ ATTENTIE

- Bij het losmaken van de trekhaak moet u uw handen weg houden van de hendel (A) »» afb. 176 zodat uw vingers niet gekneld raken.
- De trekhaak voor aanhangwagen mag enkel worden gebruikt indien de haak juist is geblokkeerd!

## De trekhaak demonteren

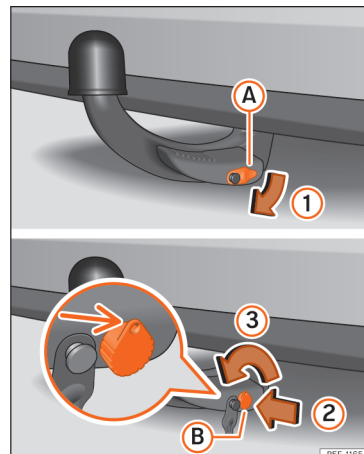

**Afb. 177** De trekhaak demonteren »»

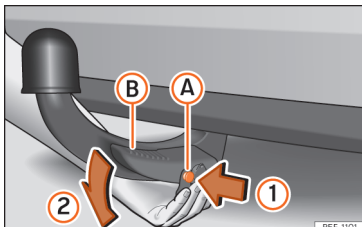

Afb. 178 De trekhaak demonteren

- Verwijder het deksel (A) uit het slot (1) »» afb. 177.
- Voer de sleutel (B) in het slot (2) »» afb. 177 in.
- Draai de sleutel precies een halve omwenteling naar links (3), tot de opening van de sleutel bovenaan zit »» afb. 177.
- Houd de trekhaak van onderen vast.
- Druk de ontgrendelbout (A) in de richting van de pijl (1) en duw tegelijk de hendel (B) in de richting van de pijl (2) tot aan de aanslag »» afb. 178.

Nu trekhaak zit nu los en kan vrij vallen. Indien dit niet gebeurt, drukt u er van boven op met uw andere hand.

De trekhaak is nu in reservestand en is zo klaar om opnieuw in de haakhouder geschoven te worden »» ❶.

- Zet de dop (4) in zijn houder »» afb. 171.

### ⚠ ATTENTIE

- Demonteer de trekhaak nooit terwijl de aanhangwagen is aangekoppeld.
- Laat de trekhaak nooit los in de bagageruimte liggen. Dit kan schade veroorzaken bij het plots remmen en de veiligheid van de inzittenden in gevaar brengen!

### ⓘ VOORZICHTIG

- Indien u de hendel niet volledig omlaag tot de aanslag drukt, zal de trekhaak na verwijdering bovenaan blijven en niet in de reservestand vastgezet zijn. De trekhaak moet in deze stand blijven zitten vóór de volgende montage.
- Bewaar de haak in reservestand met ingestoken sleutel, met dezelfde kant naar boven. Risico op beschadiging van de sleutel!
- Oefen niet te veel druk uit bij het hantieren van de hendel (ga er bijv. niet op leunen)!

### ⓘ Let op

- Voordat de trekhaak wordt verwijderd, wordt het aanbevolen om de beschermende afdekking in de kogelkop te plaatsen.
- Verwijder het vuil van de trekhaak voordat u hem bewaart bij het wagen gereedschap.

### De aanhangwagen verbinden

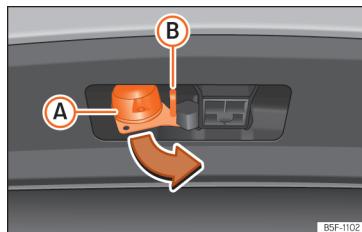

Afb. 179 De 13-polige steker draaien

- Neem de steker vast aan het deel (A) en trek hem in de richting van de pijl »» afb. 179 eruit.
- Verwijder de afdekking van de kogelkop »» afb. 171 (5).
- Koppel de aanhangwagen aan de kogelkop aan.
- Open de afdekking van de steker (A) en sluit de aanhangwagen aan »» afb. 179.
- Haak de bevestigingskabel van de aanhangwagen vast in de veiligheidsring »» afb. 179 (B). De kabel moet daarbij buigen in alle standen van de aanhangwagen ten opzichte van het voertuig (scherpe bochten, achteruit rijden enz.).

Ga in omgekeerde volgorde te werk om de aanhangwagen los te koppelen.

### ⚠ ATTENTIE

- Gebruik nooit de veiligheidsring om te slepen!
- Na het vastkoppelen van de aanhangwagen en het aansluiten van de stekker moet de werking van de achterlichten van de aanhangwagen worden nagegaan.

### i Let op

- Indien er een storing is in de verlichting van de aanhangwagen, controleert u de zekeringen van het dashboard » pag. 59.
- Door het contact van de bevestigingskabel met de veiligheidsring kan een mechanische slijtage van de ring plaatsvinden. Deze slijtage hindert in geen geval de werking en vormt ook geen storing; ze is uitgesloten van de garantie.
- Bij het aan- en loskoppelen van de aanhangwagen moet de handrem van het voertuig bediend zijn.

## Een fietsendrager inbouwen in de trekhaak

Het maximaal toegestaan gewicht van het dakdragersysteem, lading inbegrepen, bedraagt **50 kg**. Het dakdragersysteem mag niet meer dan 700 mm naar achteren uitsteken uit de kogelkop. Enkel dakdragersystemen waarop maximaal 2 fietsen kunnen wor-

den gemonteerd zijn toegestaan. De zwaardere fiets moet zo dicht mogelijk tegen de wagen (trekhaak) worden gezet.

### ⚠ ATTENTIE

Een verkeerd gebruik van de trekhaak met fietsendrager gemonteerd op de trekhaak kan letsels en ongevallen veroorzaken.

- Overschrijd nooit de hierboven vermelde laadvermogens en maximale gewichten.
- Maak het fietsenrek niet op de hals van de haak onder de kogelkop vast, omdat het fietsenrek door de vorm van de hals en het fietsenrekmodel verkeerd vast zou komen te zitten.
- Lees de inbouw instructies van het fietsenrek en volg ze op.

### ⚠ VOORZICHTIG

Indien het aangegeven laadvermogen of maximale gewicht overschreden wordt, kan de wagen aanzienlijk beschadigd raken.

- Overschrijd de aangeduide waarden nooit.

### i Let op

SEAT beveelt aan om zo mogelijk alle verwijderbare onderdelen van de fietsen weg te halen voordat u begint te rijden. Tot die onderdelen kunnen bijv. mandjes en zadelassen, kinderstoeltjes en batterijen beho-

ren. Zo verbeteren de aerodynamica en het zwaartepunt van het fietsenrek.

## Naderhand inbouwen van een trekhaak

### Beschrijving

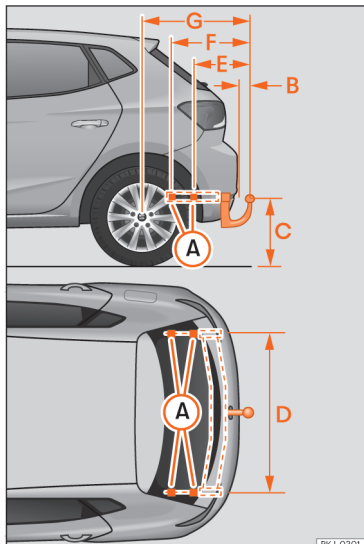

**Afb. 180** Maten en bevestigingspunten voor het achteraf inbouwen van een trekhaak.

SEAT adviseert om het naderhand inbouwen van een trekhaak bij een gespecialiseerde werkplaats te laten uitvoeren. Zo is het wellicht nodig om het koelsysteem aan te passen of warmtewerende platen te monteren. SEAT raadt u aan om daarvoor een SEAT-dealer te raadplegen.

Als naderhand een trekhaak wordt ingebouwd, moeten steeds de afstandsmaten in acht worden genomen.

De afstand tussen het midden van de kogelkop en het wegdek »» **afb. 180 C** mag niet kleiner zijn dan aangegeven. Dit geldt ook voor de volledig beladen wagen, inclusief de maximaal toegestane disselkogeldruk.

**Afstandsmaten »» afb. 180:**

- A** Bevestigingspunten (onderzijde van de wagen)
- B** 65 mm (minimum)
- C** 350 mm tot 420 mm (volbeladen wagen)
- D** 1.025 mm
- E** 322 mm
- F** 448 mm
- G** 771,5 mm

### ⚠ ATTENTIE

Indien de kabels verkeerd of op on gepaste wijze worden verbonden, kunnen er zich storingen voordoen aan het volledige elektronische systeem van de wagen, hetgeen

kan leiden tot ongevallen en ernstige letsels.

- Sluit het elektrische systeem van de aanhangwagen nooit aan op de elektrische aansluitingen van de achterlichten of andere voedingsbronnen. Gebruik alleen geschikte stekers voor het aansluiten van de aanhangwagen.
- Het achteraf monteren van een trekhaak aan de wagen mag enkel in een gespecialiseerde werkplaats worden uitgevoerd.

### ⚠ ATTENTIE

Als de trekhaak verkeerd ingebouwd is of de verkeerde trekhaak gebruikt is, is het mogelijk dat de aanhangwagen van de trekkende wagen loskomt. Dit kan ernstige ongevallen en dodelijke letsels tot gevolg hebben.

### **i** Let op

- Volgens de norm EU2021\_535 is het niet toegestaan om een trekhaak te installeren die niet kan worden gedemonteerd of weggekapt.
- Gebruik enkel trekhaken die zijn goedgekeurd door SEAT voor het model in kwestie.
- In sommige uitvoeringen wordt de montage van een conventionele oplossing van de trekhaak niet aanbevolen. Raadpleeg uw Technische Dienst.



## Advies en actie

### Controleren en bijvullen

#### Tanken

##### Brandstof tanken

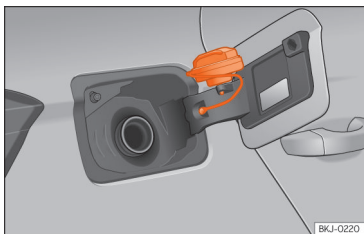

**Afb. 181** Tankklep met erop geplaatste tankdop.

De tankklep zit rechtsachter op de wagen.

De tankklep wordt ontgrendeld wanneer de auto is ontgrendeld met de afstandsbediening van de centrale vergrendeling » pag. 101.

- Open de klep van de brandstoftank door op de houder te duwen.
- De tankdop losschroeven door hem naar links te draaien.

- Plaats hem in de ruimte aan het scharnier van de openstaande klep » **afb. 181**.
- Begin te tanken. Zodra het vulpistool voor de eerste keer is uitgeschakeld, is de brandstoftank vol. Daarna niet verder tanken, omdat anders het expansiereservoir in de tank dan met brandstof wordt gevuld.
- Dop vastschroeven door hem helemaal naar rechts te draaien.
- Doe de klep dicht.

De juiste brandstofsoort voor de wagen staat op een sticker aan de binnenzijde van de tankklep. Overige aanwijzingen met betrekking tot de brandstof » **pag. 281**.

De inhoud van de tank in uw wagen wordt aangegeven in » **pag. 328**.

#### Wagens met motor op aardgas en hybride wagens

Om de 6 maanden moet met benzine worden gereden tot het controlelampje  gaat branden en de tank moet worden bijgevoerd. Dit is nodig om de degelijke werking van het systeem en de kwaliteit van de brandstof vereist voor het rijden met benzine te verzekeren.

#### **ATTENTIE**

**Brandstof is gemakkelijk ontvlambaar en kan tot zware verbrandingen en andere verwondingen leiden.**

- Tijdens het tanken moeten de motor en het contact om veiligheidsredenen uitgeschakeld worden.

- Bij het tanken resp. vullen van een jerrycan mag u niet roken. Bovendien mag er geen open vuur in de buurt zijn - explosiegevaar!

- Let op de wettelijke bepalingen bij het gebruiken, opbergen en meenemen van een jerrycan.

- Wij adviseren u, om veiligheidsredenen geen jerrycans met brandstof te vervoeren. Bij een ongeval zou de jerrycan kunnen worden beschadigd en zou de brandstof eruit kunnen lopen.

- Wanneer u in uitzonderingsgevallen brandstof in een jerrycan moet vervoeren, let dan op het volgende:

- Nooit de jerrycan met brandstof vullen, wanneer deze in of op de wagen staat. Ontploffingsgevaar! De jerrycan altijd op de grond zetten, wanneer u deze vult.
- Vulpistool zo ver mogelijk in de vulopening van de jerrycan steken.
- Bij jerrycans van metaal moet het vulpistool contact met de jerrycan hebben, terwijl u de jerrycans met brandstof vult. Hierdoor wordt statische oplading vermeden.
- Nooit brandstof in de wagen of in de bagageruimte morsen. Verdampte »

brandstof is explosief - levensgevaarlijk!

### ① VOORZICHTIG

- Brandstof die overgelopen is, direct van de wagenlak verwijderen. Anders loopt u het risico op lakbeschadiging.
- Nooit de brandstoftank helemaal leegrijden. Dit kan de katalysator beschadigen.

### ☘ Milieu-aanwijzing

In de brandstoftank niet te veel brandstof tanken, bij verwarming kan er anders brandstof naar buiten stromen.

### i Let op

Bevat geen enkel noodmechanisme om de tankklep te ontgrendelen. Roep indien nodig de hulp in van gespecialiseerd personeel.

### i Let op

- Indien het vulpistool afgesleten, beschadigd of erg klein is, is het mogelijk dat daarmee de beveiliging tegen verkeerde vulpistolen niet kan worden geopend. Voordat u met het pistool gaat draaien bij het invoeren, probeer bij een andere pomp te tanken of vraag de pomphouder om te assisteren.
- Als u een jerrycan wilt vullen, wordt de beveiliging niet geopend. Dit kunt u oplos-

sen door heel voorzichtig brandstof in de jerrycan te vullen.

## Aardgas tanken

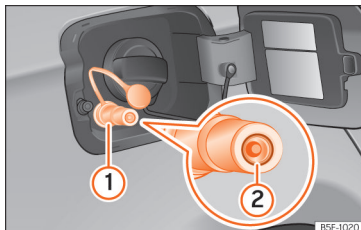

Afb. 182 Tankklep open: gasvulmond ①, plug van vulmond ②.

Voor het tanken de motor stopzetten, het contact uitschakelen en de mobiele telefoon en de interieurvoorverwarming uitzetten » » » ⚠.

De bedieningsaanwijzing van de aardgas-pomp aandachtig lezen.

### Tanken

De vulmond van de aardgas bevindt zich achter de tankklep, naast de vulmond van de benzine » » » **afb. 182**.

- De dop van de vulmond ① doen.

- Sluit de vulopening van de gastoevoer aan op de vulmond.
- De brandstoftank zal vol wanneer de compressor van de toevoer die toevoer automatisch stopt.
- als u het bijtanken eerder wilt stopzetten, druk dan op de stoptoets van de toevoer.

Als de omgevingstemperatuur zeer hoog is, is het mogelijk dat de bescherming tegen oververhitting van de gasleverancier het onmiddellijk uitschakelt.

### Tankdop sluiten

- Ga na of de plug ② van de gasvulmond niet vastzit in de vulmond. Hem in dat geval opnieuw in de vulmond plaatsen.
- Bevestig de dop in de vulmond.
- De klep sluiten tot deze goed vastklikt.

## ⚠ ATTENTIE

Aardgas is zeer explosief en licht ontvlambaar. het onjuist gebruik van aardgas kan ongevallen, ernstige brandwonden en andere letsels veroorzaken,

- Vooraleer er aardgas getankt wordt, de vulmond correct vastklikken. Bij het waarnemen van gasgeur, het tanken onmiddellijk stopzetten.
- Lees » » » ⚠ in Aardgas op pag. 283 en volg dit op.

### ⚠ ATTENTIE

De wagen is niet geschikt voor het gebruik van vloeibaar aardgas (LNG) of autogas (LPG), daarom mogen deze brandstoffen nooit getankt worden. Het vloeibaar gas kan de aardgastanks doen ontploffen, met ernstige letsels als gevolg!

### ⚠ ATTENTIE

Indien de bodem van de wagen tegen de grond stoot of bij een aanrijding van achteren kunnen de aardgastanks beschadigd raken. Indien de beschadigde aardgastanks gevuld worden met brandstof, kunnen ze ontploffen en levensgevaarlijke letsels veroorzaken.

- Zelfs als u geen gasgeur waarneemt, gaat u zo snel mogelijk naar een gespecialiseerde werkplaats om het aardgassysteem te laten nakijken. Tank geen aardgas meer tot u het aardgassysteem heeft laten nakijken.

### **i** Let op

- Het is mogelijk dat niet alle vulmonden van de gaspompen op dezelfde wijze bediend worden. Indien u niet weet hoe u moet tanken, vraag dan aan een gekwalificeerd persoon van het tankstation om te tanken.

- De geluiden die u tijdens het tanken hoort, zijn normaal en wijzen niet op een averij in het systeem.
- Het aardgassysteem van de wagen is zowel voorbereid op het bijtanken met een kleine compressor (traag tanken) als een grote compressor (snel tanken) in tankstations met aardgas.

## Brandstoftypen

### Identificatie van de brandstoffen<sup>1)</sup>

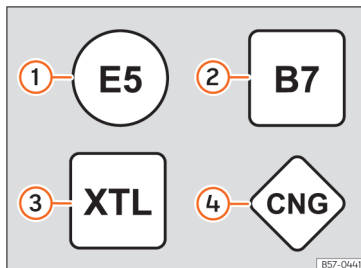

**Afb. 183** Identificatie van de brandstoffen volgens richtlijn van de Europese Unie (EU) 2014/94/

De soorten brandstof worden aangeduid met symbolen die te vinden zijn op het vulpistool en op de tankklep van uw wagen. Deze identificatie dient om verwarring bij de keuze van de brandstof te vermijden.

- 1 **Benzine** met ethanol (de "E" staat voor Ethanol). Het nummer geeft het percentage ethanol in de benzine aan. Zo betekent "E5" bijvoorbeeld dat het aandeel van ethanol maximaal 5% is.
- 2 **Diesel** volgens norm EN590. Het nummer geeft het maximale percentage biodiesel van de brandstof aan. "B7" betekent een maximum van 7% biodiesel.
- 3 Synthetische **diesel** volgens norm EN15940.
- 4 **Aardgas**: CNG staat voor **C**ompressed **N**atural **G**as (aardgas onder druk).

### Type benzine

✓ Geldt voor wagens met benzinemotor

Welke benzinesoort voor uw wagen geschikt is, staat aan de binnenzijde van de tankklep.

De wagen is met een katalysator uitgerust en mag alleen op **loodvrije benzine** rijden. De benzine moet voldoen aan de norm EN 228 en **zwavelvrij** zijn. U kunt brandstof tanken »

<sup>1)</sup> Afhankelijk van het land

met een percentage ethanol van ongeveer 10% [E10]<sup>1)</sup>. De verschillende brandstofsoorten worden onderscheiden aan de hand van het **octaangetal (RON)** of de **antiklopindex (AKI)**.

### Loodvrije benzine super met octaangetal 95 of normale benzine met octaangetal 91 (minimaal)

Geadviseerd wordt om loodvrij super met octaangetal 95 (91 AKI) te tanken. Indien niet beschikbaar kan normale benzine met octaangetal 91 (87 AKI) worden getankt (met licht vermogensverlies).

### Loodvrije benzine super met octaangetal 95 (minimaal)

U moet minstens loodvrij super met octaangetal 95 (91 AKI) tanken.

Indien er geen benzine super is, kunt u ook *indien nodig* normale benzine met octaangetal 91 (87 AKI) tanken. In dat geval mag u echter alleen met gemiddelde toerentallen en geringe motorbelasting rijden. Zo snel mogelijk weer super benzine tanken.

### Loodvrije benzine super plus met octaangetal 98 of benzine super met octaangetal 95 (minimaal)

Geadviseerd wordt om loodvrij super plus met octaangetal 98 (93 AKI) te tanken. Indien niet beschikbaar: benzine super met octaangetal 95 (91 AKI) (met licht vermogensverlies).

Indien er geen benzine super is, kunt u ook *indien nodig* normale benzine met octaangetal 91 (87 AKI) tanken. In dat geval mag u echter alleen met gemiddelde toerentallen en geringe motorbelasting rijden. Zo snel mogelijk weer super benzine tanken.

#### ⚠ VOORZICHTIG

- Brandstofsoorten met hoog ethanolpercentage, bijv. E30 - E100 mogen niet worden getankt. Het brandstofsysteem wordt beschadigd. Uitzondering: voertuigen met Totalflex-motor » pag. 283, Ethanolbrandstof.
- Een enkele tankbeurt met loodhoudende brandstof of brandstof met andere metaalhoudende additieven leidt al tot een permanente achteruitgang van de katalysatorwerking.
- U mag uitsluitend additieven voor benzine gebruiken die zijn goedgekeurd door

SEAT. Producten met stoffen om het octaangetal te verhogen of het ontstekingsvermogen te verminderen kunnen metaalhoudende additieven bevatten, die de motor en katalysator aanzienlijk kunnen beschadigen. Producten van dit type mogen niet gebruikt worden.

- Gebruik geen brandstoffen die op de brandstofpomp zijn aangeduid als metaalhoudend. LVB-brandstoffen (*loodvervangende benzine*) bevatten metalen toevoegingen in hoge concentraties. Gevaar voor beschadiging van de motor!
- Bij benzine met een laag octaangehalte kunnen hoge toerentallen of een sterke motorbelasting tot schade aan de motor leiden.

#### ℹ Let op

- U kunt brandstof tanken met een hoger octaangetal dan de motor nodig heeft.
- In landen waar geen zwavelvrije brandstof beschikbaar is, is het toegestaan om brandstof met laag zwavelgehalte te tanken.

<sup>1)</sup> Leef de normen van het land waar u rijdt na.

## Ethanolbrandstof

✓ Geldt voor wagens met Totalflex-motor

U herkent voertuigen met Totalflex-motor<sup>1)</sup> aan de sticker op de tankklep, die de vermelding "Benzine/ethanol" heeft.

Voertuigen met Totalflex-motor werken zowel met loodvrije benzine (octaangetal 95 / 91 AKI) volgens de ANP-verordening nr. 57 als met brandstof met een hoog ethanolpercentage. Het tanken gebeurt zoals u tankt met benzine.

Houd ook rekening » pag. 281, Type benzine

### Let op

**SEAT beveelt aan om de tank uitsluitend te vullen met benzine om de 10.000 km, om de mogelijke onzuiverheden in de motor door het gebruik van ethanolbrandstof E100 te verminderen.**

## Aardgas

✓ Geldt voor wagens met aardgasmotor

Het aardgas kan o.a. gecomprimeerd of vloeibaar zijn.

## Gebruik van aardgas onder druk (CNG)

Wagens met een aardgasmotor mogen enkel werken met **CNG** (uit het Engels Compressed Natural Gas), of **aardgas onder druk** met een mengsel van **biomethaan** indien het voldoet aan de norm EN 16723-2.

Er mogen geen brandstoffen worden getankt zoals vloeibaar aardgas (LNG), autogas (LPG) of hythaan (mengsel van waterstof en methaan).

## Kwaliteit en verbruik van aardgas

Naargelang de kwaliteit is aardgas onderverdeeld in de groepen H en L.

Het type H heeft een grotere verwarmingscapaciteit en minder stikstof/koolstofdioxide dan het type L. Hoe groter de verwarmingscapaciteit van aardgas, hoe lager het verbruik.

De motorregeling wordt automatisch aangepast aan het gebruikte aardgas in overeenstemming met de kwaliteit. Daarom kunnen in de tank gassen van een verschillende kwaliteit worden gemengd en hoeft de tank niet volledig geleegd te worden alvorens bij te tanken met gas van een andere kwaliteit.

Op het display van het instrumentenpaneel wordt de kwaliteit van het aardgas getoond » pag. 76.

## Regelmatige controles van het aardgas-systeem

De aardgastanks kunnen beschadigd raken en verroesten door uitwendige invloeden. De wanden van de gastanks verzwakken bij vervorming, schade of corrosie. De eigenaar van de wagen moet het gassysteem **uiterlijk om de 4 jaar** laten nakijken in een gespecialiseerde werkplaats (visuele controle). De vervanging van de aardgastank moet in een gespecialiseerde werkplaats gebeuren.

### ATTENTIE

**Als u de gasgeur in de wagen of tijdens het bijtanken negeert, kunnen er ernstige verwondingen optreden.**

- **Breng de wagen onmiddellijk tot stilstand.**
- **Contact uitschakelen.**
- **Open alle portieren om de wagen te ventileren.**
- **Doof onmiddellijk de sigaretten die u zou hebben aangestoken.**

<sup>1)</sup> Deze motor wordt enkel in bepaalde markten aangeboden.

- Verwijder u van de wagen, of schakel onmiddellijk alle objecten uit die vonken of brand kunnen veroorzaken.
- Als de gasgeur blijft, rijd dan niet verder!
- Roep de hulp van vakmensen in. Laat de storing verhelpen.
- Indien nodig, verwittig dan de noodhulpdiensten.

### ATTENTIE

Tanks die beschadigd of verroest zijn kunnen klappen en levensgevaarlijk letsel veroorzaken.

- Laat de aardgastanks uiterlijk om de 4 jaar nakijken (visuele controle).
- De aardgastanks hebben een beperkte levensduur. Laat de gastanks tijdig vervangen. Bij de SEAT-dealers of een gespecialiseerde werkplaats kunt u meer informatie hierover krijgen.

## Motorregeling en uitlaatgasreinigingssysteem

### Inleiding tot thema

### ATTENTIE

- Door de hoge temperaturen die in het uitlaatgasreinigingssysteem kunnen voorko-

men, mag u de wagen niet op een licht ontvlambaar oppervlak parkeren. Er bestaat brandgevaar!

- Geen conserveringsmiddelen gebruiken voor de onderkant van de wagen nabij de uitlaat: brandgevaar!

## Controlelampjes

### Springt aan

Storing in uitlaatgascontrolesysteem. Snelheid minderen en voorzichtig naar de dichtstbijzijnde gespecialiseerde werkplaats rijden en de motor laten controleren.

### Knippert

Fouten in de verbranding die de katalysator kunnen beschadigen. Snelheid minderen en voorzichtig naar de dichtstbijzijnde gespecialiseerde werkplaats rijden en de motor laten controleren.

### Springt aan

Roefilter verstopt » pag. 285.

## EPC Springt aan

Storing in de benzinemotorregeling. Laat de motor zo snel mogelijk door een specialist controleren.

Het controlelampje **EPC** (Electronic Power Control) gaat branden als u het contact inschakelt en moet uitgaan zodra u de motor start.

### Let op

Zolang de controlelampjes  of **EPC** blijven branden, kunnen er storingen in de motor zijn; daardoor kan het brandstofverbruik toenemen en de motor vermogen verliezen.

## Katalysator

Voor een lange levensduur van de katalysator

- Gebruik alleen loodvrije benzine.
- Rijd de tank niet helemaal leeg.
- Bij het vervangen of toevoegen van motorolie, de benodigde hoeveelheid niet overschrijden » pag. 291, Motorolie bijvullen.
- De wagen niet aanslepen, maar startkabels gebruiken » pag. 53.

Als u overslaan van de ontsteking, vermogensverlies of slecht draaien van de motor constateert, de wagen door een gespecialiseerde werkplaats laten controleren. In het

algemeen gaat het uitlaatgascontrolelampje  branden wanneer zich een van deze symptomen voordoet. Onverbrande brandstof zou zo in het uitlaatsysteem en dus in de atmosfeer terecht kunnen komen. Bovendien kan de katalysator door oververhitting worden beschadigd.

### ⓘ VOORZICHTIG

De brandstoftank niet helemaal leeg rijden, omdat een onregelmatige brandstoftoevoer storingen in de ontsteking kan veroorzaken. Hierbij komt onverbrande benzine in het uitlaatsysteem - dat kan tot oververhitting en beschadiging van de katalysator leiden.

### Milieu-aanwijzing

Ook bij een goed werkend uitlaatgasreinigingssysteem kan bij bepaalde bedrijfsfuncties van de motor een zwavelachtige uitlaatgaslucht ontstaan. Dit hangt van het zwavelgehalte van de brandstof af. Vaak is het kiezen van een ander brandstofmerk genoeg.

### Roetfilter

Het roetfilter filtert vrijwel alle roetdeeltjes uit de uitlaatgassen uit. Tijdens normaal rijden wordt het filter vanzelf gereinigd. Indien het filter niet vanzelf wordt gereinigd (bijv. er wor-

den voortdurend korte trajecten afgelegd), raakt het verstopt met roet en verschijnt de volgende aanwijzing voor de bestuurder:  **Roetfilter: wordt gereinigd tijdens het rijden. Zie instructieboekje.** Het roetfilter moet gereinigd worden (regeneratie).

### Regeneratie van het roetfilter

Voorwaarde voor regeneratietraject: de motor is op bedrijfstemperatuur.

- Rijd met een snelheid tussen 50-120 km/u (31-75 mpu). Zo verhoogt de temperatuur en wordt het roet in het filter verbrand »» .
- Houd rekening met de snelheidsbeperkingen en aanbevolen versnellingen.
- Beëindig het regeneratietraject zodra het controlelampje uitgaat.

Indien het lampje blijft branden na 30 minuten rijden in regeneratiemodus, laat de storing dan repareren in een gespecialiseerde werkplaats.

### ATTENTIE

Pas uw snelheid steeds aan de omstandigheden van het weer, de weg, het terrein en het verkeer aan indien het roetfilter zich in fase van regeneratie bevindt. Ondanks de rijaanbevelingen dient u altijd de verkeersvoorschriften van het land in kwestie in acht te nemen.

### ⓘ VOORZICHTIG

- Als het uitlaatsysteem detecteert dat het roetfilter bijna verzadigd is, beveelt de functie van zelfreiniging van dat systeem de optimale versnelling voor die functie aan.
- Door de hoge temperaturen waartoe de regeneratie van het roetfilter aanleiding geeft, kan na het stilzetten van de motor de koelluchtventilator in werking treden, zelfs als de bedrijfstemperatuur van de motor nog niet bereikt is.
- Tijdens de regeneratie kunnen geluiden, geuren en hoge stationaire toerentallen optreden.
- Om de levensduur van het roetfilter niet te verkorten, moet u steeds geschikte motorolie en de juiste brandstof gebruiken. Vermijd ook constante korte trajecten.

## Motorruimte

### Werken in de motorruimte

Bij werkzaamheden in de motorruimte, bijv. het controleren en het bijvullen van vloeistoffen, kunnen verwondingen, verbrandingen, gevaar voor ongelukken en voor brand ontstaan. »

Daarom beslist de volgende aanwijzingen en de algemeen geldende veiligheidsvoorschriften opvolgen.

De motorruimte van de wagen is een gevaarlijk gebied »» ⚠.

### ⚠ ATTENTIE

Wanneer er werkzaamheden in de motorruimte plaatsvinden, kan dit leiden tot letsels, brandwonden, ongevallen en zelfs brand.

- Zet de motor uit, haal de sleutel uit het contact en schakel de elektronische parkeerrem in. Als de wagen een schakelbak heeft, zet de versnellingshendel dan in de vrijstand; heeft de wagen een automatische transmissie, plaats de keuzehendel dan in de stand P. Laat de motor afkoelen.
- De motorkap nooit openen indien stoom uit de motorruimte komt of koelvloeistof drupt. Wachten tot er geen damp of koelvloeistof meer tevoorschijn komt.
- Houd kinderen ver van het motorcompartiment.
- Mors nooit vloeistoffen die gebruikt worden voor de werking van de wagen op de motorruimte, want deze vloeistoffen kunnen vlam vatten (bijv. de antivries die de koelvloeistof bevat).
- Kortsluiting voorkomen in de elektrische installatie, vooral op de starthulp aansluitingen »» pag. 53. De accu kan exploderen!

- Als u werkzaamheden uitvoert in het motorcompartiment, houd er dan rekening mee dat de koelluchtventilator ook bij uitgeschakeld contact plotseling in werking kan treden – gevaar voor verwondingen.
- Bedek de motor nooit met extra isolatiematerialen zoals een deken. Brandgevaar!
- Nooit de vuldpomp van het koelvloeistofreservoir openen zolang de motor warm is. Het koelsysteem staat onder druk!
- Vuldpomp bij het openen met een grote lap afdekken om gezicht, handen en armen tegen hete damp of hete koelvloeistof te beschermen.
- Geen voorwerpen, zoals poetslappen of gereedschap, in de motorruimte achterlaten.
- Als u zich genoodzaakt ziet om onder de wagen werkzaamheden uit te voeren, zet hem dan met stroppen en bokken vast zodat hij niet kan bewegen. De hydraulische krik alleen is niet voldoende om de wagen vast te zetten en u loopt kans zich te verwonden.
- Als er werkzaamheden aan de motor moeten worden uitgevoerd, terwijl er wordt gestart of terwijl de motor draait, bestaat er levensbedreigend gevaar door draaiende delen (zoals de geribde riem, de dynamo en de koelluchtventilator) en door de hoogspanningsontsteking. Let ook op het volgende:

- Raak nooit de elektrische kabels van het ontstekingsstelsel aan.
- Beslist voorkomen dat u bijv. met sieraden, loshangende kledingstukken of lange haren in draaiende delen van de motor komt. Er bestaat levensgevaar. Daarom eerst sieraden afdoen, uw haar opsteken en kleding dragen, die goed aansluit.
- Nooit bij een ingeschakelde versnelling achteloos gas geven. De wagen zou zich zelfs met aangetrokken handrem nog kunnen verplaatsen. Er bestaat levensgevaar.
- De hierna vermelde waarschuwingsaanwijzingen opvolgen, als werkzaamheden aan het brandstofsysteem of aan de elektrische installatie nodig zijn:
  - Startaccu altijd losmaken van de elektrische installatie.
  - Niet roken.
  - Nooit in de buurt van open vuur werken.
  - Altijd een goed functionerende brandblusser gereedhouden.

### ♻ Milieu-aanwijzing

- De grond onder de wagen regelmatig controleren, opdat lekkages op tijd worden opgemerkt. Als daar vlekken van olie of andere vloeistoffen te zien zijn, de wagen ter controle naar de werkplaats brengen.



- Vloeistoffen die uit de wagen komen, zijn schadelijk voor het milieu. Controleer daarom regelmatig de grond onder de wagen. Als daar vlekken van olie of andere vloeistoffen zichtbaar zijn, dan dient u de wagen door een gespecialiseerde werkplaats te laten controleren.

### De motorkap openen en sluiten

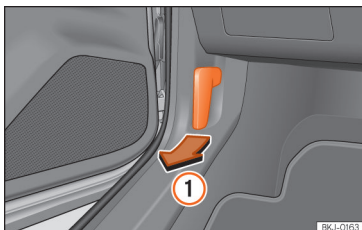

**Afb. 184** Ontgrendelingshendel in de voetenruimte van de bestuurder.

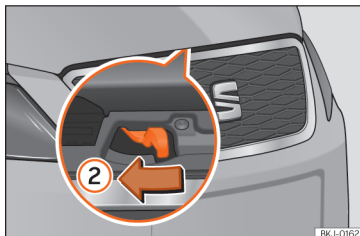

**Afb. 185** Hendel onder de motorkap.

#### Openen van de motorkap

De motorkap wordt vanuit het interieur ontgrendeld.

Alvorens de motorkap te openen, controleert u of de ruitenwissers op de voorruit rusten.

- Open het portier en trek aan de hendel onder het dashboard »» **afb. 184** ①.
- Druk om de motorkap te openen de hendel in het midden onder de motorkap naar links »» **afb. 185** ②. De vergrendelingshaken komen vrij.

- De motorkap kan nu geopend worden. De motorkapsteun losmaken en in de daarvoor bedoelde plaats van de motorkap vastzetten.

#### Sluiten van de motorkap

- De motorkap iets oplichten.
- De motorkapsteun loshaken en weer in de drukhouder plaatsen.
- Op een hoogte van ongeveer 20 cm laten vallen zodat het geblokkeerd is.

Als de motorkap niet goed gesloten is, de kap niet aandrukken. Opnieuw openmaken en laten vallen zoals hiervoor beschreven is.

#### ⚠ ATTENTIE

**Zorg dat de motorkap goed gesloten is. Indien de motorkap opengaat tijdens het rijden, kan dit leiden tot een ongeval.**

#### ① VOORZICHTIG

**Om schade aan de motorkap en ruitenwissers te voorkomen, mag de motorkap alleen geopend worden als de wisserarmen op de voorruit liggen.**

## Vloeistofniveaus controleren

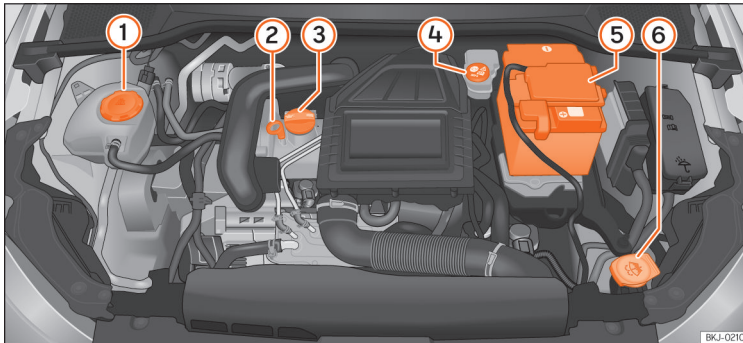

**Afb. 186** Afbeelding met de plaats van de elementen.

Het peil van de verschillende vloeistoffen van de wagen dient regelmatig gecontroleerd te worden. De vloeistoffen niet onderling verwisselen, omdat dit ernstige schade aan de motor tot gevolg heeft.

### **i** Let op

De plaats van de onderdelen kan afhankelijk van de motor verschillen.

- ① Koelvloeistofexpansiereservoir » pag. 292
- ② Motoroliepeilstok » pag. 290
- ③ Vulopening motorolie » pag. 291
- ④ Remvloeistofreservoir » pag. 294
- ⑤ Accu » pag. 296
- ⑥ Ruitensproeiervloeistofreservoir » pag. 295

## Motorolie

### Algemene aanwijzingen

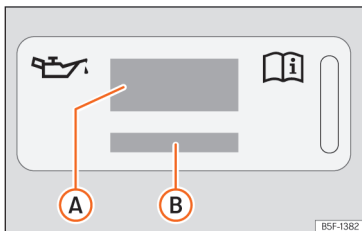

**Afb. 187** In de motorruimte: etiket van motorolie

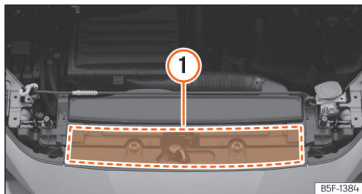

**Afb. 188** In de motorruimte: locatie van het etiket van motorolie

Legenda van »» » **afb. 187**:

- A**) Informatie over de norm van motorolie.
- B**) Informatie over de viscositeit van de motorolie.

De motor wordt af fabriek voorzien van een speciale multigrade-olie geschikt voor elk jaargetijde.

Omdat het gebruik van een hoogwaardige olie een voorwaarde is voor het correct functioneren en de duurzaamheid van de motor, dient uitsluitend olie volgens de VW-normen gebruikt te worden als u olie bijvult of ververst.

#### Voor wagens met etiket van motorolie

Indien u motorolie moet bijvullen, gebruik dan één van de oliën vermeld op het etiket »» **afb. 187**. Het etiket met de voorgeschreven norm bevindt zich vooraan in de motorruimte »» **afb. 188** **1**. Indien u de aanbevolen motorolie gebruikt, kan het vulpeil zo vaak als nodig is worden gecorrigeerd.

#### Voor wagens zonder etiket van motorolie

Ga naar een gespecialiseerde werkplaats of SEAT-dealer voor informatie over de toepasselijke norm.

#### Indien het motoroliepeil te laag is

Indien de aanbevolen motorolie niet beschikbaar is, is het **in noodgevallen** toegestaan om **eenmalig** maximaal 0,5 l van de onderstaande olie toe te voegen tot de volgende olieverversing:

- *Benzine- en CNG-motoren*: norm VW 504 00, ACEA C3 of API SN.

SEAT raadt aan om de olie te laten ververset in een gespecialiseerde werkplaats. Geadviseerd wordt om naar een officiële SEAT-dealer te gaan.

SEAT beveelt aan om motoroliën te gebruiken die zijn goedgekeurd volgens de overeenkomstige VW-norm. Het gebruik van motorolie die niet aan deze kwaliteitseisen voldoen kan de motor beschadigen.

SEAT beveelt aan om motoroliën van SEAT Originele Onderdelen te gebruiken.

#### Toevoegingen aan de motorolie

Aan de motorolie mag geen enkele soort additief worden toegevoegd. De door dergelijke toevoegingen veroorzaakte schade wordt niet door de garantie gedekt.

#### **1** VOORZICHTIG

**Indien een andere motorolie werd gebruikt dan hetgeen is gespecificeerd in de eerder vermelde normen of door uw SEAT-dealer, houd dan rekening met het volgende:**

- Het gevaar van schade aan de motor en het roetfilter kan niet volledig uitgesloten worden.
- U kunt blijven rijden indien niet meer dan 0,5 l motorolie is bijgevoerd. Laat de olie zo snel mogelijk ververset in een gespecialiseerde werkplaats. Anders bestaat er gevaar van motorschade.

»

- Indien meer dan 0,5 l motorolie werd bijgevoerd, moet u met lage motorbelasting rijden en ten hoogste met gemiddeld toeren-tal. Rijd niet sneller dan 80 km/u en verder dan 300 km (ongeveer). Laat de olie zo snel mogelijk ververset in een gespecialiseerde werkplaats. Anders bestaat er gevaar van motorschade.

- Het risico op schade aan de wagen (motor, uitlaatsysteem) is uw verantwoordelijkheid. Indien u twijfelt, start de motor dan niet en vraag hulp aan de technische dienst.

- Indien u geen motorolie hebt bijgevoerd maar een andere vloeistof, start de motor dan niet. Roep de hulp in van de technische dienst. Gevaar van beschadiging aan de motor!

**i Let op**

Alvorens een lange reis te gaan maken, adviseren wij u voor vertrek motorolie met de overeenkomstige VW specificatie te kopen en in uw wagen mee te nemen. Zo beschikt u altijd over de juiste motorolie om bij te vullen indien dit nodig mocht zijn.

## Waarschuwinglampje

### Gaat rood branden

**⚠️ Rijd niet verder!**

Motoroliedruk is te laag.  
Motor uitzetten. Controleer het motoroliepeil.

Knippert het lampje  en klinken daarbij drie **waarschuwingssignalen**, de motor afzetten en het oliepeil controleren. Zo nodig olie bijvullen **» pag. 291**.

Als het symbool  knippert, hoewel het oliepeil in orde is, *niet* verder rijden. De motor mag ook niet stationair draaien. Roep de hulp in van een vakman.

### Gaat geel branden

Controleer zo snel mogelijk het motoroliepeil. Vul bij de eerstvolgende gelegenheid olie bij **» pag. 291**.

### Knippert geel

Storing in de oliepeilsensor.  
Ga naar de werkplaats van een officiële dealer voor reparatie. Veiligheidshalve het oliepeil elke keer bij het tanken controleren.

## **⚠️ ATTENTIE**

**Veiligheidsaanwijzingen » ⚠️ in Waarschuwing- en controlelampjes op pag. 92 in acht nemen.**

## Motoroliepeil controleren

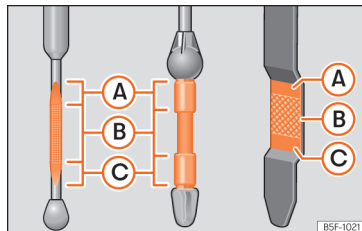

**Afb. 189** Oliepeilstok.

Het motoroliepeil kan op de oliepeilstok worden afgelezen.

### Oliepeil controleren

- De wagen in horizontale stand parkeren.
- De motor kort stationair laten draaien en uitzetten wanneer de bedrijfstemperatuur bereikt is.
- Ca. twee minuten wachten.
- Oliepeilstok uit de geleidingspijp trekken. Oliepeilstok met een schone doek afvegen en tot de aanslag weer in de geleidingspijp duwen.
- Vervolgens de oliepeilstok er weer uittrekken en het oliepeil controleren **» afb. 189**. Indien nodig motorolie bijvullen.

De olie moet een spoor achterlaten tussen de gebieden **A** en **C**. Ze mag niet voorbij het gebied **A** komen.

- Gebied **A**: geen olie toevoegen.
- Gebied **B**: er kan olie worden bijgevoeld, maar het peil moet in dit gebied blijven.
- Gebied **C**: olie bijvullen tot het gebied **B**.

Afhankelijk van de rijstijl en het gebruik van de wagen kan het olieverbruik tot 0,5 l/1.000 km bedragen. Bij de eerste 5.000 kilometer kan het verbruik hoger liggen. Het motoroliepeil moet daarom regelmatig worden gecontroleerd - bij voorkeur elke keer bij het tanken en vóór langere ritten.

### ⚠ ATTENTIE

Werkzaamheden aan de motor of in de motorruimte dienen met de nodige voorzichtigheid uitgevoerd te worden.

- Let vóór alle werkzaamheden in het motorcompartment op de waarschuwingen » pag. 285.

### ⓘ VOORZICHTIG

Als het oliepeil zich boven het gebied **A** bevindt, de motor niet starten. Dit kan schade aan de motor en de katalysator tot gevolg hebben. Een Technische Dienst raadplegen.

## Motorolie bijvullen



**Afb. 190** In de motorruimte: dop van de motorolie-vulopening.

Voordat u de motorkap opent, eerst de waarschuwingen lezen en deze opvolgen » ⚠ in Werken in de motorruimte op pag. 286.

### Olie bijvullen

- Dop van de motorolie-vulopening losschroeven » **afb. 190**.
- Voeg olie voorzichtig en in kleine hoeveelheden (niet meer dan 0,5 l) bij.
- Om te voorkomen dat u te veel olie toevoegt, dient u wanneer u een hoeveelheid bijvult ongeveer 2 minuten te wachten en dan controleert u opnieuw het oliepeil » pag. 290.
- Vul zo nodig opnieuw een beetje olie bij.

- Wanneer het oliepeil minimaal het gebied » **afb. 189 B** bereikt heeft, draait u de dop van de vulmond voorzichtig vast » ⓘ.

De plaats van de oliepeilstok is in de betreffende afbeelding van het motorcompartment weergegeven » pag. 288.

Motoroliespecificatie » pag. 289.

### ⚠ ATTENTIE

Olie kan gemakkelijk branden! Wanneer u olie bijvult, mag er geen olie op hete motordelen komen.

### ⓘ VOORZICHTIG

Als het oliepeil zich boven het gebied » **afb. 189 A** bevindt, de motor niet starten. Dit kan schade aan de motor en de katalysator tot gevolg hebben. Ga dan naar een gespecialiseerde werkplaats.

### 🌿 Milieu-aanwijzing

Het oliepeil mag in geen geval boven gebied » **afb. 189 A** liggen. Anders kan olie via de carterontluchting worden aangezogen en door de uitlaat in de atmosfeer komen.

### ⓘ Let op

Alvorens een lange reis te gaan maken, adviseren wij u voor vertrek motorolie met de overeenkomstige VW specificatie te kopen »

en in uw wagen mee te nemen. Zo beschikt u altijd over de juiste motorolie om bij te vullen indien dit nodig mocht zijn.

## Motorolie verversen

Wij adviseren u daarom om de motorolie bij een Technische Dienst te laten verversen.

### ⚠ ATTENTIE

Motorolie alleen zelf verversen, wanneer u over de noodzakelijke vakkennis beschikt!

- Voordat u de motorkap opent, eerst de waarschuwingen lezen en deze opvolgen >>> pag. 285.
- Motor eerst laten afkoelen. Hete olie kan brandwonden veroorzaken.
- Een beschermende bril dragen - gevaar door etsende werking van oliespetters.
- Uw arm horizontaal houden, als u de olie-aftapplug met de hand losdraait, zodat de eruit lopende olie niet langs uw arm naar beneden kan lopen.
- Als uw huid met motorolie in contact is gekomen, dan dient u uw huid vervolgens grondig te wassen.
- Olie is giftig! Oude olie buiten het bereik van kinderen bewaren.

### ⚠ VOORZICHTIG

Geen extra smeermiddel aan de motorolie toevoegen. De motor kan hiervan schade ondervinden. Schade die door zulke middelen ontstaat, valt niet onder de garantie.

### ♻ Milieu-aanwijzing

- Wij adviseren u de motorolie en het oliefilter bij een Technische Dienst te laten vervangen.
- In geen geval mag olie in de riolering of in de grond terechtkomen.
- Voor het opvangen van de afgewerkte olie een hiervoor bestemde bak gebruiken die de gehele oliehoeveelheid van uw motor kan opvangen.

## Koelsysteem

### Koelvloeistofspecificatie

Het koelsysteem van de motor bevat van in de fabriek een mengsel van speciaal behandeld water en minstens 40% additief **G12evo** (TL-VW 774 L), met een lila kleur. Dit mengsel biedt niet alleen bescherming tegen vries-temperaturen tot -25 °C (-13 °F), maar beschermt ook de lichtmetalen onderdelen van het koelsysteem van de motor tegen corrosie. Bovendien voorkomt dit mengsel kalkaanslag

en wordt het kookpunt van de koelvloeistof beduidend hoger.

Om het koelsysteem te beschermen, moet het percentage additief altijd minstens 40% zijn, zelfs bij hoge temperaturen en een warm klimaat, wanneer er geen antivriesbescherming nodig is.

Indien wegens het klimaat meer bescherming nodig is, kan het aandeel van additief verhoogd worden, maar enkel tot 60%; anders daalt de antivriesbescherming en is de koeling dus minder goed.

Wanneer u koelvloeistof bijvult, moet er een mengsel van **gedestilleerd water** en minstens 40% van het additief **G12evo** worden gebruikt om een optimale bescherming tegen corrosie te hebben. Het mengen van **G12evo** met de koelvloeistoffen van de motor G13 (TL-VW 774 J), G12 plus-plus (TL-VW 774 G), G12 plus (TL-VW 774 F), G12 (rood) of G11 (groenblauwe kleur) zal ervoor zorgen dat er een aanzienlijk lagere bescherming tegen corrosie is, hetgeen vermeden dient te worden.

### ⚠ ATTENTIE

Als er zich onvoldoende koelvloeistof in het koelsysteem bevindt, dan kunnen er zich fouten in de motor voordoen en kunnen er bijgevolg ernstige verwondingen worden opgelopen.

- Ga na of het additiefpercentage juist is, rekening houdend met de laagst voorziene

omgevingstemperatuur op de plaats waar de wagen gebruikt zal worden.

- Als er een extreem lage buitentemperatuur is, kan de koelvloeistof bevrozen en kan de wagen niet meer bewegen.

### ① VOORZICHTIG

De originele additieven mogen niet worden gemengd met koelvloeistoffen die niet zijn goedgekeurd door SEAT.

- Als de vloeistof in het expansiereservoir niet lila is maar bijvoorbeeld bruin, dan is het additief G12evo waarschijnlijk gemengd met een niet-geschikte koelvloeistof. In dat geval moet de koelvloeistof direct worden ververst.

### 🌿 Milieu-aanwijzing

De koelvloeistof en de toevoegingen kunnen het milieu vervuilen. Indien een bedrijfsvloeistof vrijkomt, moet die op een daartoe geschikte wijze worden opgevangen en op milieuvriendelijke wijze worden afgevoerd.

## Koelvloeistof bijvullen

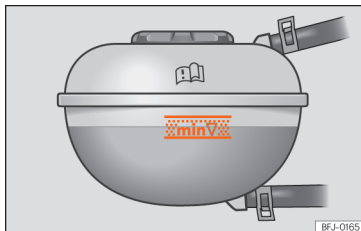

**Afb. 191** In de motorruimte: markering aan het koelvloeistofexpansiereservoir.



**Afb. 192** Motorruimte: vuldop van het koelvloeistofexpansiereservoir.

Het reservoir van koelvloeistof bevindt zich in de motorruimte » pag. 288.

Vul koelvloeistof bij zodra het peil daarvan onder de markering **MIN** (minimum) komt.

## Koelvloeistofpeil controleren

- De wagen in horizontale stand parkeren.
- Contact uitschakelen.
- Lees het koelvloeistofpeil op het koelvloeistofexpansiereservoir af. Bij koude motor moet het koelvloeistofpeil tussen de markeringen » **afb. 191** staan. Bij warme motor kan het peil ook iets boven de **MAX**-markering liggen.

## Antivries/water bijvullen

- Motor laten afkoelen.
- Bedek de vuldop van het koelvloeistofexpansiereservoir met een doek en draai deze voorzichtig naar links » **▲**.
- Vul alleen koelvloeistof bij indien in het expansiereservoir nog koelvloeistof aanwezig is; indien dit niet het geval is, kan de **motor beschadigd raken**. Indien geen koelvloeistof meer aanwezig is in het expansiereservoir, niet verder rijden. Roep de hulp van vakmensen in » **!**.
- Als nog een restant koelvloeistof aanwezig is in het expansiereservoir, vul dan bij tot de max. markering.
- Vul koelvloeistof bij totdat het niveau stabiel blijft.
- Vuldop goed vastdraaien.

»

Ga direct naar een gespecialiseerde werkplaats om het koelsysteem te laten controleren indien uw wagen koelvloeistof verliest.

### ⚠ ATTENTIE

- Het koelsysteem staat onder druk! De vuldop van het koelvloeistofexpansiereservoir niet openen zolang de motor warm is - gevaar voor brandwonden!
- De antivries alleen in de originele verpakking en buiten het bereik van kinderen bewaren.
- Als u werkzaamheden uitvoert in het motorcompartiment, houd er dan rekening mee dat de radiatorventilator ook bij uitgeschakeld contact plotseling in werking kan treden - gevaar voor verwondingen!

### ⓘ VOORZICHTIG

Indien geen koelvloeistof meer aanwezig is in het expansiereservoir, parkeert u de wagen op een veilige plaats en rijdt u niet verder. Roep de hulp in van een vakman.

## Remvloeistof

### Remvloeistofpeil controleren en remvloeistof bijvullen



**Afb. 193** Motorruimte: dop van het remvloeistofreservoir.

Het reservoir van remvloeistof bevindt zich in de motorruimte » pag. 288.

#### Remvloeistofpeil controleren

Het remvloeistofpeil moet tussen de markeringen **MIN** en **MAX** liggen.

Als het vloeistofpeil echter in korte tijd sterk daalt of onder de **MIN**-markering zakt, kan het remsysteem lek zijn. Roep de hulp van vakmensen in. Een controlelampje in het instrumentenpaneel bewaakt ook het remvloeistofpeil » pag. 91.

#### Remvloeistof verversen

Wij adviseren u om de remvloeistof bij een Technische Dienst te laten verversen.

### ⚠ ATTENTIE

Als het remvloeistofpeil laag is, of de remvloeistof verouderd of niet geschikt is, dan is het mogelijk dat het remsysteem niet meer goed werkt of dat de remkracht afneemt.

- Controleer periodiek het remsysteem en het remvloeistofpeil!
- Als de remmen aan grote krachten blootstaan en de remvloeistof verouderd is, kunnen er zich luchtbellenvormen. Deze luchtbellenvormen verminderen de remkracht, waardoor de remweg aanzienlijk toeneemt en het remsysteem zelfs helemaal kapot kan gaan.
- Zorg ervoor dat u altijd de juiste remvloeistof gebruikt. Gebruik uitsluitend remvloeistof die uitdrukkelijk voldoet aan de norm VW 501 14.
- U kunt remvloeistof die voldoet aan norm VW 501 14 kopen bij een SEAT dealer of bij een officiële SEAT werkplaats. Mocht deze niet voorradig zijn, gebruik dan uitsluitend een remvloeistof van hoge kwaliteit die voldoet aan de DIN-norm ISO 4925 CLASS 4 of aan de VS-norm FMVSS 116 DOT 4.
- De bij te vullen remvloeistof moet nieuw zijn.



- Remvloeistof alleen in de gesloten originele verpakking en buiten het bereik van kinderen bewaren - vergiftingsgevaar!

#### ⓘ VOORZICHTIG

De remvloeistof mag niet in contact komen met de lak van de wagen, omdat deze vloeistof etsend is.

#### ♻️ Milieu-aanwijzing

Remvloeistoffen vervuilen het milieu. Vang uitgelopen vloeistoffen op en lever deze bij de desbetreffende inzamelingspunten in.

## Reservoir ruitensproeier-vloeistof

### Ruitensproeier-vloeistofpeil controleren en ruitensproeier-vloeistof bijvullen

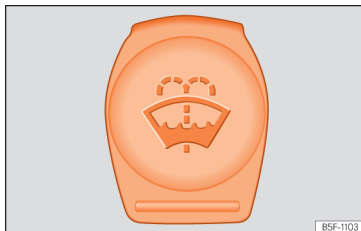

**Afb. 194** In de motorruimte: blauwe dop van het ruitensproeier-vloeistofreservoir.

Het reservoir van ruitensproeier-vloeistof zit in de motorruimte » pag. 288.

Controleer regelmatig het ruitensproeier-vloeistofpeil en vul dit zo nodig bij.

Het ruitensproeier-vloeistofreservoir bevat reinigingsvloeistof voor de voorruit en achterrait.

- Open de motorkap ⚠️ » pag. 285.
- Het ruitensproeier-vloeistofreservoir is herkenbaar aan het symbool 🚰 op de dop.

- Controleer of er voldoende ruitensproeier-vloeistof in het reservoir zit.

Schoon water is niet voldoende om de ruiten goed te reinigen. Daarom adviseren wij altijd een ruitenreiniger aan het water toe te voegen.

#### Aanbevolen ruitensproeiers

- Voor de warmere jaargetijden adviseren wij G 052 184 A1, voor heldere ruiten in de zomer. Mengverhoudingen in het waterreservoir: 1:100 (1 deel concentraat op 100 delen water).
- Voor het gehele jaar rond, G 052 164 A2 voor heldere ruiten. Mengverhouding bij benadering voor de winter, tot -18°C (0°F): 1:2 (1 deel concentraat op 2 delen water); anders 1:4 in het waterreservoir.

De inhoud van het ruitensproeier-vloeistofreservoir vindt u in » pag. 328.

#### ⓘ VOORZICHTIG

Als het water voor de ruitensproeiers niet voldoende antivries bevat, kan dit op de voorruit en achterrait bevriezen en het zicht vooraan en achteraan beperken.

- Gebruik in de winter alleen ruitensproeiers met voldoende antivries.
- Gebruik de ruitensproeierinstallatie niet bij winterse temperaturen zonder eerst de »

voorruiet met het ventilatiesysteem te verwarmen. De antivries kan op de voorruit bevroren en zo het zicht bemoeilijken.

### ⓘ VOORZICHTIG

Nooit antivries of andere soortgelijke toevoegingen aan de vloeistof in het ruitensproeiervloeistofreservoir toevoegen. Dit kan een vette laag op het glas achterlaten die het zicht belemmert.

- Schoon water met een door SEAT aanbevolen glasreiniger gebruiken.
- Indien nodig, een geschikte antivries aan de vloeistof in het ruitensproeiervloeistofreservoir toevoegen.

### ⓘ VOORZICHTIG

• Nooit door SEAT aanbevolen reinigingsmiddelen met andere reinigingsmiddelen mengen. De onderdelen kunnen gaan vlokken waardoor de ruitensproeiers verstopt kunnen raken.

- In geen geval de werkzame vloeistoffen tijdens het vullen niet verwisselen. Anders zijn ernstige storingen en motorschade het gevolg!
- De afwezigheid van ruitensproeiervloeistof leidt tot een beperking van het zicht door de voorruit.

## Accu van 12 volt

### Algemeen

De accu bevindt zich in het motorcompartiment en is nagenoeg **onderhoudsvrij**. Deze wordt in het kader van onderhoud gecontroleerd. Controleer in de zomer en winter echter wel of de aansluitingen van de accu schoon zijn en de klemmen goed vast zitten.

Voor de werkzaamheden aan de accu is speciale vakkennis vereist! Geadviseerd worden om hulp te vragen van een officiële SEAT dealer of een gespecialiseerde werkplaats bij problemen met de accu: gevaar voor brandwonden en explosiegevaar van de accu!

**De accu mag niet worden geopend!** Het vloeistofpeil van de accu niet trachten te wijzigen. Anders kan er explosief gas uit de accu ontsnappen, met explosiegevaar als gevolg.

### Waarschuwingaankwijzingen voor accu's



Oogbescherming dragen.



Accu is sterk etsend. Handschoenen en oogbescherming dragen. In geval van zuurspatjes afwassen met veel water.



Vuur, vonken, open vlam en roken verboden.



Accu alleen opladen in goed geventileerde ruimten - explosiegevaar!



Kinderen verwijderd houden van accu en accu!



Houd u steeds aan de aanwijzingen uit het instructieboekje.

### Losmaken van de accukabels

Ontkoppel de accu alleen in uitzonderlijke gevallen. Bij het ontkoppelen van de accu gaan enkele functies van de wagen verloren. De functies moeten, nadat de kabels zijn aangesloten, weer worden geprogrammeerd.

Bij het loskoppelen van de accu van de elektrische installatie eerst de minkabel en daarna de pluskabel losmaken.

Voordat u de accu loskoppelt, moet u het alarmsysteem uitschakelen. Anders wordt het alarm geactiveerd.

### Winterse omstandigheden

In de winter is het mogelijk dat de accu de wagen moeizamer start; indien nodig, de accu opladen >>> ⚠

### ⚠ ATTENTIE

**Bij werkzaamheden aan de accu en aan de elektrische installatie bestaat gevaar voor verwondingen, brandwonden, ongevallen en brand:**

- Uw ogen beschermen. Geen zuur- of loodhoudende deeltjes in de ogen, op de huid of op kleding laten komen.

- Accuzuur is sterk etsend. Handschoenen en oogbescherming dragen. Accu niet kantelen: uit de ontgassingsopeningen kan accuzuur vloeien.
- Zuurspatjes op de huid, in de ogen of op de kleding direct met zeepsop neutraliseren en met veel water naspoelen. Na inwendig gebruik van accuzuur direct naar een arts gaan.
- Vuur, vonken, open vlam en roken verboden. Vonkvorming bij het werken met kabels en elektrische apparaten en door elektrostatische ontlading vermijden. Nooit de accupolen kortsluiten. Gevaar voor verwondingen door elektrische vonken.
- Als een accu wordt geladen, ontstaat een licht ontvlambaar knalgas. Laad de accu alleen op in goed geventileerde ruimten.
- Kinderen verwijderd houden van accu-zuur en accu!
- Vóór alle werkzaamheden aan de elektrische installatie de motor, het contact en alle elektrische apparatuur uitschakelen. De minkabel van de accu losmaken. Bij het vervangen van lampjes is het voldoende om de verlichting uit te schakelen.
- Voordat u de kabels van de accu losmaakt, door ontgrendeling van de wagen het alarmsysteem uitschakelen! Anders wordt het alarmsysteem geactiveerd.

- Bij het loskoppelen van de accu van de elektrische installatie eerst de minkabel en daarna de pluskabel losmaken.
- Voordat de accu weer wordt aangesloten, alle elektrische apparatuur uitschakelen. Eerst de pluskabel en daarna de minkabel aansluiten. De aansluitkabels mogen in geen enkel geval worden verwisseld – gevaar voor kabelbrand!
- Nooit een bevroren of ontdoode accu opladen – gevaar voor explosie en etsende werking! Een accu vervangen als deze eenmaal bevroren is geweest. Een lege accu kan al bij temperaturen rond 0°C (+32°F) bevriezen.
- Let erop dat de ontgassingslangen altijd op de accu's zijn aangesloten.
- Geen accu's gebruiken die beschadigd zijn. Ontploffingsgevaar! Beschadigde accu's direct vervangen.

### ⚠ VOORZICHTIG

- De accu nooit langdurig aan direct daglicht blootstellen, zodat de accubehuizing tegen UV-stralen wordt beschermd.
- De accu bij langdurige stilstand van de wagen tegen vorst beschermen, zodat deze niet "bevroert" en daardoor wordt beschadigd.

## Waarschuwinglampje

### 🔌 Gaat rood branden

Storing in dynamo.

Het controlelampje gaat branden wanneer u het contact inschakelt. Het lampje moet na het aanslaan van de motor uitgaan.

Gaat het controlelampje 🚗 tijdens het rijden branden, dan wordt de wagenaccu niet meer door de dynamo geladen. U moet direct de dichtstbijzijnde gespecialiseerde werkplaats opzoeken.

Omdat de accu zich geleidelijk ontlad, alle niet noodzakelijke elektrische apparatuur uitschakelen.

## Accuzuurpeil controleren

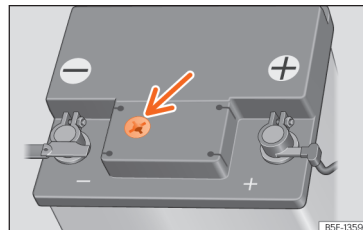

**Afb. 195** Kijkglas aan de bovenzijde van de 12 volt accu (schematische voorstelling).

»

De zuurtegraad van de accu moet bij veel gereden kilometers, in landen met een warm klimaat en bij oudere accu's regelmatig worden gecontroleerd.

- Motorkap openen en de voorzijde van de accu-afdekking omhoogklappen » » »  in **Werken in de motorruimte op pag. 286.**
- Kleurweergave in het ronde kijkglas aan de bovenzijde van de accu controleren.
- Als er luchtbelletjes in het kijkglas zitten, deze verwijderen door voorzichtig op het kijkglas te tikken.

De plaats van de accu is in de betreffende afbeelding van de motorruimte in » » » **pag. 288** weergegeven.

Het "kijkglas" dat aan de bovenkant van de accu zit, verandert van kleur afhankelijk van de ladingstoestand of de zuurtegraad van de accu.

Twee kleuren worden onderscheiden:

*Lichtgeel of kleurloos:* Het accuzuurpeil is te laag. Laat de accu nakijken en zo nodig vervangen in een gespecialiseerde werkplaats.

*Zwart:* Het accuzuurpeil is correct.

## De accu opladen of vervangen

Wanneer veelvuldig korte afstanden worden gereden en bij langdurige stilstand moet u de accu vaker dan in het kader van de normale service-intervallen door een gespecialiseerde werkplaats laten controleren.

Bij startproblemen vanwege te weinig acculading kan dit op een defecte accu wijzen. In dit geval adviseren wij u om de accu bij een Technische Dienst te laten controleren en respectievelijk op te laden of te vervangen.

### Opladen van de accu

Het laden van de accu dient door een specialist te gebeuren aangezien accu's met een speciale technologie worden toegepast waarvoor laden met spanningsbegrenzing vereist is.

### Accu vervangen

De accu is overeenkomstig de inbouwplaats ontwikkeld en met veiligheidssystemen uitgerust. Als de accu vervangen moet worden, dient u zich vóór aankoop van de nieuwe accu bij een SEAT-garage te informeren over de elektromagnetische compatibiliteit, grootte en vereisten voor onderhoud, rendement en veiligheid. SEAT adviseert de vervanging van de accu uit te laten voeren in een SEAT-garage.

De wagens met Start/Stop-functie (» » » **pag. 208**) zijn uitgerust met een speciale accu. Om die reden mag die accu enkel vervangen worden door een andere accu met dezelfde kenmerken.

### **ATTENTIE**

- **Gebruik uitsluitend accu's die geen onderhoud vereisen, niet ontladen en waarvan de eigenschappen, specificaties en afmetingen overeenstemmen met de af fabriek geïnstalleerde accu. De specificatie wordt aangegeven op de accubehuizing.**
- **Vóór alle handelingen aan de accu's de waarschuwingen lezen en opvolgen » » »  in Algemeen op pag. 296.**

### **Milieu-aanwijzing**

 **Accu's bevatten giftige stoffen zoals zwavelzuur en lood. Zij moeten daarom volgens de voorschriften worden opgeslagen en afgevoerd en horen in geen geval bij het huisvuil.**

## Wielen

### Wielen en banden

#### Algemene aanwijzingen

- Met **nieuwe banden** de eerste 500 kilometer bijzonder voorzichtig rijden.
- Rijd uitsluitend langzaam en indien mogelijk in een rechte hoek stoepanden en vergeleijkbare obstakels op.
- Controleer de banden regelmatig op beschadigingen (gaten, sneden, scheuren en bulten). Scherpe voorwerpen uit het bandenprofiel verwijderen.
- Kapotte velgen of banden meteen laten vervangen.
- De banden niet met olie, vet en brandstof in aanraking laten komen.
- Verloren ventieldopjes direct vervangen.
- Wielen markeren, voordat ze worden verwijderd. Ze moeten namelijk dezelfde looprichting hebben, als ze worden geplaatst.
- Verwijderde banden en wielen koel, droog en zo donker mogelijk bewaren.

#### Laagprofielbanden

Laagprofielbanden bieden een breder loopvlak en grotere velgdiameter. Ook is de wang

van de band minder hoog. Dit alles leidt tot een soepeler rijgedrag.

De laagprofielbanden kunnen sneller beschadigd raken dan de standaard banden, bijvoorbeeld door krachtig stoten, kuilen, putdeksels en stoepanden. De juiste spanning van de band » pag. 301 is erg belangrijk.

Om schade aan banden en velgen te vermijden, moet u extra voorzichtig rijden op wegen in slechte staat.

Voer een visuele controle van de wielen uit om de 3.000 km.

Indien de banden of velgen een hevige schok hebben gekregen of beschadigd zijn, moet u ze laten nakijken en zo nodig vervangen in een gespecialiseerde werkplaats.

De laagprofielbanden kunnen sneller verslijten dan de standaard banden.

#### Verborgen schade

Schade aan banden en velgen is vaak verborgen. Ongebruikelijke **trillingen** en **eenzijdig trekken** van de wagen kunnen op slijtage van de banden wijzen. Als u denkt dat een wiel beschadigd is, direct snelheid minderen. Banden op beschadigingen controleren. Is er aan de buitenzijde geen schade herkenbaar, dan langzaam en voorzichtig naar de volgende gespecialiseerde werkplaats rijden om uw wagen te laten controleren.

#### Doorgedrongen vreemde voorwerpen in de band

- Verwijder geen vreemde voorwerpen uit de band als die helemaal tot binnenin de band zijn doorgedrongen!
- Als er een bandenaafdichtset in de wagen aanwezig is, dicht u indien nodig het beschadigde wiel af zoals beschreven in het hoofdstuk » pag. 43. Rijd naar een gespecialiseerde werkplaats om de band te laten repareren of vervangen. SEAT raadt u aan om daarvoor een SEAT-dealer te raadplegen.

Het rubber aan de binnenkant van het loopvlak van de band omhult het binnengedrongen vreemde voorwerp en dicht de band tijdelijk af.

#### Draairichtinggebonden banden

Bij draairichtinggebonden banden is de wang van de band met pijlen gemarkeerd. Houd deze draairichting beslist aan. Hierdoor worden de optimale rijeigenschappen met betrekking tot aquaplaning, grip, geluid en wrijving gegarandeerd.

#### Naderhand inbouwen van accessoires

Officieel erkende SEAT dealers weten welke technische mogelijkheden voor de aanpassing en montage achteraf van banden, velgen en wielodoppen er zijn.



## Snelheidssymbolen

Het snelheidssymbool geeft de toegestane maximale snelheid voor de banden aan.

P	max. 150 km/u (93 mijl per uur)
Q	max. 160 km/u (99 mijl per uur)
R	max. 170 km/u (106 mijl per uur)
S	max. 180 km/u (112 mijl per uur)
T	max. 190 km/u (118 mijl per uur)
U	max. 200 km/u (124 mijl per uur)
H	max. 210 km/u (130 mijl per uur)
V	max. 240 km/u (149 mijl per uur)

Sommige fabrikanten gebruiken de aanduiding "ZR" voor banden met een toegestane maximale snelheid van meer dan 240 km/u (149 mph).

### ATTENTIE

- **Nieuwe banden hebben tijdens de eerste 500 km nog niet de optimale grip. Voorzichtig rijden - gevaar voor ongevallen!**
- **Niet met beschadigde banden rijden. Gevaar voor ongelukken.**
- **Wanneer u tijdens het rijden ongewone trillingen of eenzijdig trekken van de wagen constateert, direct stoppen en de staat van de banden controleren.**

- **Geen gebruikte banden opleggen waarvan u de vorige gebruiksomstandigheden niet kent.**

## Nieuwe wielen en banden

Wij raden u aan alle werkzaamheden aan de banden of velgen door een gespecialiseerde werkplaats uit te laten voeren. Zij beschikken over de vereiste vakkennis en de speciale gereedschappen en vervangingsonderdelen.

- Ook de winterbanden verliezen grip op ijs. Indien nieuwe banden gemonteerd zijn, rijd dan de eerste 500 km voorzichtig en met matige snelheid.
- Bij alle vier de wielen slechts banden van hetzelfde type, dezelfde maat (afrolomtrek) en zo mogelijk met hetzelfde profiel gebruiken.
- Niet slechts één band vervangen; vervang minstens de twee banden op eenzelfde as.
- Als u uw wagen met een andere dan de af fabriek geplaatste banden-velgencombinatie wilt uitrusten, kunt u het beste inlichtingen inwinnen vóór aankoop bij een gespecialiseerd servicecentrum. >>> 

De maten van de voor uw wagen te gebruiken velg-bandcombinaties vindt u in de wagenpapieren (bijv. Europese typegoedkeuring of een certificaat van overeenstemming<sup>1)</sup>). De wagenpapieren zijn afhankelijk van het land.

Als het type reservewiel afwijkt van de normale wielen – zoals bij winterbanden of extra brede banden – mag alleen in geval van pech korte tijd en met overeenkomstig voorzichtig rijstijl worden gereden met het reservewiel. Het moet zo snel mogelijk weer door een normaal wiel worden vervangen.

## Productiedatum

De productiedatum staat op de flank van de band (of de binnenzijde van het wiel) aangegeven:

**DOT ... 2218 ...**

betekent bijvoorbeeld dat de band in de 22e week van het jaar 2018 is geproduceerd.

### ATTENTIE

- **Gebruik enkel combinaties van banden en velgen en geschikte wielbouten die zijn goedgekeurd door SEAT. Anders kan de wagen beschadigd raken en kan er zich een ongeval voordoen.**

<sup>1)</sup> COC = *certificate of conformity* (certificaat van overeenstemming).

- Om technische redenen kunnen geen wielen van andere voertuigen worden gebruikt; in bepaalde gevallen zelfs geen wielen van hetzelfde wagenmodel.
- Beslist nagaan of de door u gekozen banden de noodzakelijke ruimte hebben. Banden mogen niet uitsluitend aan de hand van de nominale afmetingen worden gekozen, aangezien zij afhankelijk van de fabrikant ondanks gelijke nominale maataanduidingen aanzienlijk kunnen verschillen. Door een gebrek aan speling kunnen de banden of wagen verslijten, wat de verkeersveiligheid in gevaar kan brengen. Gevaar voor ongevallen!
- Gebruik banden die ouder dan 6 jaar zijn enkel in noodgevallen en enkel wanneer u voorzichtig rijdt.
- In uw wagen mogen geen banden met noodloopeigenschappen gemonteerd worden! Het ontoelaatbare gebruik kan leiden tot schade aan uw wagen of ongevallen.
- Indien u naderhand integrale wieldoppen monteert, let er dan op dat er voldoende lucht door kan zodat het remsysteem wordt gekoeld. Gevaar voor ongevallen!

## Milieu-aanwijzing

Oude banden moeten overeenkomstig de milieuvorschriften worden opgeslagen en afgevoerd.

## Let op

- in een Servicecentrum van SEAT moet gekeken worden of velgen en banden met een andere afmeting dan de oorspronkelijke plaatsing bij SEAT gemonteerd kunnen worden, en welke combinaties zijn toegestaan tussen de vooras (as 1) en achteras (as 2).
- Geen gebruikte banden gebruiken waarvan u het "verleden" niet kent.

## Levensduur van de banden

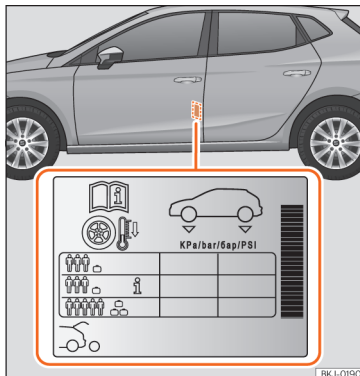

**Afb. 196** Plaats van de sticker van de bandenspanningen.

De juiste bandenspanning en een rustige rijstijl verhogen de levensduur van de banden.

- Controleer de bandenspanning tenminste eenmaal per maand en verder voor elke lange rit.
- Controleer de bandenspanning altijd bij koude banden. Verminder de spanning niet bij warme banden.
- Pas bij zwaardere belasting de bandenspanning overeenkomstig aan »» **afb. 196**.
- In auto's met bandenspanningsindicatie moet u de gewijzigde bandenspanning in het geheugen opslaan »» **pag. 305**.
- Voorkom het snel nemen van bochten en snel accelereren.
- Controleer banden van tijd tot tijd op onregelmatige slijtage.

## Bandenspanning

De bandenspanningswaarden staan op de sticker achteraan op de portierstijl linksvoor »» **afb. 196**.

Een te lage of te hoge bandenspanning verkort in hoge mate de levensduur van de banden en werkt zich negatief uit op het rijgedrag van de wagen. In het bijzonder bij **hoge snelheden** is de bandenspanning van grote betekenis.

Naargelang de auto kan de spanning van de banden aangepast worden op halve »»

belasting om het rijcomfort te verhogen [bandenspanning **i** » » **afb. 196**]. Wanneer gereeden wordt met de comfortspanning, kan het brandstofverbruik licht stijgen.

De bandenspanning moet aan de huidige beladingstoestand van de wagen worden aangepast. Wanneer u met maximale belading wilt rijden, moet de bandenspanning tot de maximale waarde aangegeven op de sticker worden verhoogd » » **afb. 196**.

Hierbij ook aan het reservewiel denken. Altijd de hoogste spanning aanhouden die voor de wagen is bedoeld.

In het geval dat de auto is uitgerust met een noodreservewiel (125/70 R16 of 125/70 R18), pomp dit dan op tot 4,2 bar zoals vermeld op de sticker met bandenspanningswaarden » » **afb. 196**.

### Rijstijl

Snel nemen van bochten, snel accelereren en krachtig remmen (piepende banden) verhogen de slijtage van de banden.

### Balans van de wielen

De wielen van een nieuwe wagen zijn gebalanceerd. Diverse omstandigheden tijdens het gebruik veroorzaken echter onbalans (excentriciteit) die merkbaar is door trillingen in het stuur.

Omdat onbalans ook voor extra slijtage van de stuurinrichting, de wielophanging en de banden zorgt, moeten de wielen opnieuw worden gebalanceerd. Bovendien moet, als er een nieuw wiel is geplaatst en telkens als er een reparatie is uitgevoerd, opnieuw worden gebalanceerd.

### Verkeerde uitlijning

Een verkeerde uitlijning van het onderstel zorgt niet alleen voor verhoogde slijtage van de banden, maar beïnvloedt ook de rijveiligheid. Bij buitengewone bandenslijtage de uitlijning bij de werkplaats van een officiële SEAT dealer laten controleren.

### ATTENTIE

Als u de wielen en banden verkeerd gebruikt, kan de bandenspanning plotseling afnemen, het loopvlak loslaten of de band zelfs exploderen.

- De bestuurder is er verantwoordelijk voor dat alle banden van de wagen de correcte bandenspanning hebben. De aanbevolen bandenspanning vindt u op een sticker » » **afb. 196**.

- Controleer de bandenspanning regelmatig en zorg dat de banden altijd tot de aangegeven bandenspanning gevuld zijn. Als de bandenspanning te laag is, kunnen de banden te heet worden en kunnen de loopvlakken loslaten en zelfs exploderen.

- Als de banden koud zijn, moet u ervoor zorgen dat de bandenspanning altijd gelijk is aan de bandenspanning die op de sticker vermeld is » » **afb. 196**.

- Controleer wanneer de banden koud zijn regelmatig de bandenspanning. Pas indien nodig de bandenspanning van de op de wagen ingebouwde banden aan die van de koude banden aan.

- Controleer regelmatig of de banden slijtage vertonen of beschadigd zijn.

- Overschrijd nooit de snelheid en maximaal toelaatbare belasting voor het type band van uw wagen.

### Milieu-aanwijzing

Te lage bandenspanning verhoogt het brandstofverbruik.



## Slijtagemerkttekens

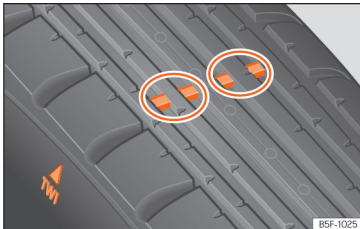

**Afb. 197** Bandenprofiel: slijtagemerkttekens.

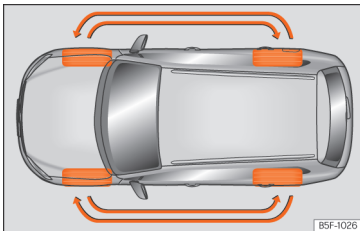

**Afb. 198** Wielen verwisselen.

Op de profielbasis van de originele banden zitten op regelmatige afstanden en dwars op de rijrichting 1,6 mm diepe slijtagemerkttekens » **afb. 197**. De letters 'TWI' of driehoeken op

de flank van de band geven de positie van de slijtagemerkttekens aan.

De minimaal toegestane profieldiepte<sup>1)</sup> is bereikt wanneer de banden zijn versleten tot aan de slijtagemerkttekens. Vervang de banden door nieuwe » **▲**.

## Wielen verwisselen

Het is aan te bevelen om nu en dan de wielen volgens het schema » **afb. 198** te verwisselen om een gelijkmatige slijtage van de wielen te verkrijgen. Daardoor krijgen de banden ongeveer dezelfde levensduur.

### ▲ ATTENTIE

De banden moeten uiterlijk vervangen worden als de slijtagemerkttekens gesleten zijn. Anders bestaat er gevaar voor ongelukken.

- Dit is vooral zo in rijtsituaties bij nat wegdek en gladheid. Het is belangrijk dat de mogelijke profieldiepte van de banden zo groot mogelijk en zo gelijk mogelijk op de voor- en achteras is.
- De verminderde rijveiligheid door een te gering bandenprofiel valt vooral in negatieve zin op bij de besturing, bij gevaar voor "aquaplaning" door diepe plassen, bij het rijden door bochten en bij het remgedrag.
- Als u de snelheid niet aanpast, kunt u de controle over de wagen verliezen.

## Wielbouten

Velgen en **wielbouten** zijn constructief op elkaar afgestemd. Steeds als u andere velgen gaat gebruiken, bijv. bij lichtmetalen velgen of bij wielen met winterbanden, moeten daarom de daarbij behorende wielbouten met de juiste lengte en kopvorm worden gebruikt. De bevestiging van de wielen en de werking van het remsysteem hangt daarvan af.

Wielbouten moeten schoon zijn en gemakkelijk draaien.

U hebt een speciale adapter nodig om diefstalbelemmerende wielbouten los te draaien » pag. 48.

### ▲ ATTENTIE

De wielbouten mogen niet met vet of olie worden behandeld.

- Alleen die wielbouten gebruiken, die bij de betreffende velg horen.
- Wanneer de wielbouten met een te laag aanhaalmoment zijn aangetrokken, kunnen de wielen tijdens het rijden losraken - gevaar voor ongevallen! Door een te groot aanhaalmoment kan de wielbout resp. de schroefdraad worden beschadigd. »

<sup>1)</sup> Leef de normen van het land waar u rijdt na.

**ⓘ VOORZICHTIG**

Het voorgeschreven aanhaalmoment van de wielbouten voor stalen en lichtmetalen velgen vindt u in »» pag. 50.

**Winterbanden**

- Winterbanden **op alle vier** de wielen gebruiken.
- Gebruik uitsluitend winterbanden die voor uw wagen zijn toegelaten.
- Let op dat voor winterbanden lagere topsnelheden kunnen gelden.
- Let erop dat de winterbanden voldoende **profiel** hebben.
- Na het monteren van de wielen de banden-spanning controleren. Let daarbij op de waarden achteraan op de portierstijl links-voor »» pag. 301.

Bij winterse omstandigheden worden de rijeigenschappen van de wagen door winterbanden duidelijk verbeterd. Zomerbanden hebben wegens hun constructie (breedte, rubbersamenstelling, profielvorming) op ijs en sneeuw minder grip. Dit geldt in het bijzonder voor wagens die met **brede banden** of met

**hogesnelheidsbanden** zijn uitgerust (code H, V of Y op de zijkant).

Gebruik alleen winterbanden die voor uw wagen zijn toegelaten. De maten van deze banden vindt u in de wagenpapieren (bijv. Europese typegoedkeuring of certificaat van overeenstemming (CEE/COC)<sup>1)</sup>). De wagenpapieren zijn afhankelijk van het land.

Winterbanden verliezen grotendeels hun winter eigenschappen, als het **profiel** tot op 4 mm is afgesleten.

Ook door **veroudering** verliezen winterbanden verregaand hun eigenschappen, ook al bedraagt de profieldiepte nog beduidend meer dan 4 mm.

Winterbanden zijn voorzien van een letter als snelheidsaanduiding »» pag. 300.

Bij wagens die de betreffende topsnelheid kunnen overschrijden, moet een duidelijke **sticker** in het blikveld van de bestuurder zijn aangebracht. Zulke stickers zijn verkrijgbaar bij de officiële SEAT dealer en bij gespecialiseerde werkplaatsen. Let op eventueel afwijkende voorschriften in andere landen.

**Gebruik van V-winterbanden**

Let op dat bij gebruik van winterbanden in V-uitvoering de normale topsnelheid van 240

km/u (149 mpu) **technisch niet altijd toelaatbaar is en voor uw auto aanzienlijk beperkt kan zijn**. De topsnelheid van deze banden wordt direct door de hoogst toelaatbare aslasten van uw wagen en door de aangegeven draagkracht van de geplaatste banden bepaald.

U kunt het beste contact opnemen met een officiële SEAT dealer om de maximumsnelheid van uw V-banden aan de hand van de wagen-/bandengegevens vast te stellen.

**⚠ ATTENTIE**

**De toelaatbare topsnelheid van uw winterbanden mag u in geen geval overschrijden - gevaar voor een ongeval door schade aan de banden en verlies van de controle over de wagen!**

**🌿 Milieu-aanwijzing**

**Na de winter dient u weer de zomerbanden op het juiste moment te monteren. Als de temperatuur hoger is dan +7°C (+45°F), verbetert de dynamica met zomerbanden. Rolgeluid, slijtage en brandstofverbruik verminderen.**

<sup>1)</sup> COC = *certificate of conformity* (certificaat van overeenstemming).

## Let op

In plaats van winterbanden kunt u ook zogenaamde 4-seizoenenbanden gebruiken. Houd er rekening mee dat in sommige landen waar het gebruik van winterbanden verplicht is enkel winterbanden met het symbool  mogen worden gemonteerd.

## Sneeuwkettingen

Sneeuwkettingen mogen **alleen op de voorwielen** worden gemonteerd.

- Controleer of corrigeer na enkele meter zo nodig de bevestiging van de sneeuwkettingen, volgens de aanwijzingen van de fabrikant.
- Let op de maximumsnelheid van 50 km/u (30 mpu).
- Als het gevaar bestaat dat u toch vast komt te zitten ondanks dat u sneeuwkettingen heeft gemonteerd, wordt geadviseerd om de aandrijfslipregeling op de aangedreven wielen (ASR) in de ESC  pag. 255, De ESC en ASR in- en uitschakelen uit te schakelen.

Bij winterse wegomstandigheden verbeteren sneeuwkettingen niet alleen de *grip*, maar ook het *remgedrag*.

Het gebruik van sneeuwkettingen is om technische redenen alleen op bepaalde velg/band-combinaties toelaatbaar:

Band	Velg	Kettingen
185/70 R14	5Jx14 ET38	Schakels van max. 13,5 mm
185/65 R15	5,5Jx15 ET40	
185/60 R16	6Jx16 ET45	
195/55 R16	6Jx16 ET45	Schakels van max. 9 mm
185/60 R16	6,5Jx16 ET47	
195/55 R16	6,5Jx16 ET47	
215/45 R17	7Jx17 ET51	
215/40 R18	7Jx18 ET51	
De overige afmetingen laten geen kettingen toe		

Als u sneeuwkettingen gebruikt, moet u eventueel gebruikte wioldoppen en velgensieringen verwijderen.

## ATTENTIE

**Het gebruik van niet geschikte sneeuwkettingen, of het verkeerd omleggen van de kettingen, kan ongevallen en ernstige schade en/of letsel veroorzaken.**

- Gebruik altijd geschikte sneeuwkettingen.
- Let op de gegevens in de meegeleverde gebruiksaanwijzing van de sneeuwkettingenfabrikant.
- Houd u aan de maximumsnelheid als u met sneeuwkettingen rijdt.

## VOORZICHTIG

- Verwijder op sneeuwvrije trajecten de sneeuwkettingen. Anders beïnvloeden ze de wegligging, beschadigen ze de banden en zijn ze snel versleten.
- Als sneeuwkettingen direct contact maken met de velg, kan deze beschadigd of bekrast raken. SEAT adviseert altijd sneeuwkettingen met een coating te gebruiken.

## Bandenspanningscontrole-systeem

### Controlelampje

#### Springt aan

Bandenspanning van een wiel veel lager dan de waarde ingesteld door de bestuurder   in Bandenspanningsindicator op pag. 306.

Of: Storing in indicator bandenspanning.

Wanneer het contact enkele seconden wordt ingeschakeld, voeren sommige controle- en waarschuwinglampjes een functiecontrole uit. Na enkele seconden gaan de lampjes uit. 

**⚠ ATTENTIE**

**Veiligheidsaanwijzingen »** ⚠ in Waarschuwings- en controlelampjes op pag. 92 in acht nemen.

## Bandenspanningsindicator

De bandenspanningsindicator vergelijkt met de ABS-sensoren de omwentelingen en dus het loopoppervlak van iedere band.

Een wijziging in de loopcirkeldiameter van een wiel wordt aangegeven door het controlelampje van de bandenspanning (L).

### Wijziging in bandontrek

De loopcirkelomtrek van een band varieert als:

- De bandenspanning wordt handmatig gewijzigd.
- De bandenspanning onvoldoende is.
- De bandenstructuur beschadigd is.
- De wagen onevenwichtig geladen is.
- De banden van een as dragen meer last (bijvoorbeeld bij rijden met extra belading).
- De wagen rijdt met sneeuwkettingen.
- Het reservewiel gemonteerd is.
- Het wiel van een as werd vervangen.

De bandenspanningscontrole (L) kan onder bepaalde omstandigheden vertraagd reageren of niets aanduiden (bijvoorbeeld bij sportief rijden, besneeuwde wegen, onverharde wegen of bij rijden met sneeuwkettingen).

### Bandenspanningsindicatie kalibreren

Nadat u de bandenspanning heeft gewijzigd of één of meerdere wielen heeft vervangen, moet de bandenspanningsindicatie worden aangepast. Doe dit bijvoorbeeld ook wanneer u de voor- en achterwielen omwisselt.

- Schakel het contact in.
- Sla de nieuwe bandenspanning op in het infotainmentsysteem met de toets  > **Wagenstatus** > **Banden**; **OF**:  > **Inst. exterieur** > **Banden**» pag. 97.

Het systeem kalibreert zichzelf verder terwijl de wagen rijdt, op basis van de bandenspanning ingevoerd door de bestuurder en de gemonteerde banden. Na een lange rit op verschillende snelheden worden de gegevens verzameld en bekeken aan de hand van de geprogrammeerde gegevens.

Onder zware last op de wielen, bijv. bij flinke belading, moet voor kalibratie de bandenspanning worden verhoogd tot de geadviseerde waarde voor rijden met belading » **afb. 196**.

**⚠ ATTENTIE**

Als de bandenspanning verschillend of te laag is, kan een van de banden kapot gaan en kunt u de controle over de wagen verliezen, wat kan leiden tot een ernstig of dodelijk ongeval.

- Indien het controlelampje (L) oplicht, onmiddellijk de snelheid verminderen en bruuske rem- of draaimanoeuvres vermijden. Zo snel mogelijk stoppen en de staat en de spanning van alle banden controleren.
- Het bandenspanningscontrolesysteem werkt alleen correct als alle banden in koude toestand de correcte bandenspanning hebben.
- Als de band niet lek is en niet noodzakelijkwijs onmiddellijk vervangen moet worden, rijd dan met lage snelheid naar de dichtstbijzijnde gespecialiseerde werkplaats en laat de bandenspanning controleren en aanpassen.

**i Let op**

- Als u voor het eerst op hogere snelheid rijdt met nieuwe banden, kunnen deze iets uitzetten, hetgeen resulteert in een bandenspanningswaarschuwing.
- Vertrouw niet alleen maar op het bandenspanningscontrolesysteem. Controleer de banden regelmatig om er zeker van te zijn dat de bandenspanning correct is en dat de banden niet beschadigd zijn

(steken, sneden, scheuren en bulten). Haal vreemde voorwerpen uit de band, mits ze de band niet doorboren.

- De bandenspanningsindicatie werkt niet als een storing is opgetreden in de ESC of het ABS » pag. 253.
- Bij het loskoppelen van de accu zal het gele (⚠) controlelampje oplichten bij het inschakelen van het contact. Na een korte rit dient het lampje uit te gaan.

## Noodreservewiel

### Plaats en gebruik van het noodreservewiel

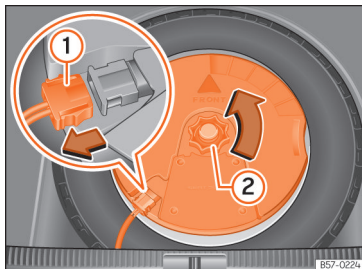

**Afb. 199** In de bagageruimte: subwoofer uitbouwen.

U vindt het noodreservewiel onder de laadvloer in de bagageruimte en het is met een wieltje vastgezet.

Het noodreservewiel is bedoeld om gedurende slechts korte tijd te worden gebruikt. Ga zo snel mogelijk naar een officiële SEAT-dealer of een gespecialiseerde werkplaats om het defecte wiel te laten nakijken of vervangen.

Het noodreservewiel mag niet met een noodreservewiel van een ander voertuig verwisseld worden.

### Noodreservewiel verwijderen

- Til de laadvloer op en houd deze in die stand om het noodreservewiel uit de wagen te kunnen nemen » pag. 140.
- Draai het kartelwiel tegen de klok in.
- Neem het reservewiel uit de wagen.

### Verwijdering van het noodreservewiel bij wagens met BEATS Audio-systeem 6 luidsprekers (met subwoofer)

Om het reservewiel uit te kunnen nemen, moet eerst de subwoofer worden uitgebouwd.

- *Wagens zonder verstelbare bodem van de bagageruimte:* trek de bodem van de bagageruimte (mat) naar boven om hem te verwijderen.
- *Wagens met verstelbare bodem van de bagageruimte:* breng de bodem van de bagageruimte omhoog en zet hem vast zoals uitgelegd in » pag. 140.

geruimte omhoog en zet hem vast zoals uitgelegd in » pag. 140.

- Koppel de kabel van de subwoofer-luidspreker los » **afb. 199** ①.
- Draai het bevestigingswiel linksom » **afb. 199** ②.
- Haal de subwoofer-luidspreker en het reservewiel eruit.
- Wanneer het reservewiel weer wordt gemonteerd, plaatst u de subwoofer-luidspreker voorzichtig in de velgpassing. Wanneer u dit doet, moet de punt van de pijl "FRONT" in de subwoofer-luidspreker naar voren wijzen.
- Sluit de kabel van de luidspreker opnieuw aan en draai het wieltje krachtig in wijzerzin om het geheel van subwoofer en wiel stevig te bevestigen.

### Kettingen

Het gebruik van sneeuwkettingen op het noodreservewiel is om technische redenen niet toegestaan.

Als u toch met sneeuwkettingen moet rijden en bandenpech bij een voorwiel hebt, het noodreservewiel op de plaats van een achterwiel plaatsen. Bevestig de sneeuwkettingen op het achterwiel en verwissel dit met het lekke voorwiel.

»

 **ATTENTIE**

- Na montage van het noodreservewiel moet u de bandenspanning zo snel mogelijk controleren - gevaar voor ongelukken! U vindt de bandenspanning achteraan op de portierstijl linksvoor »» [afb. 196](#).
- Rij met het noodreservewiel niet harder dan 80 km/u (50 mph): gevaar op ongelukken!
- Rijd nooit meer dan 200 km indien een reservewiel is gemonteerd.
- Acceleraties, stevig remmen en snel door bochten rijden vermijden - gevaar op ongelukken!
- Nooit met meer dan één noodreservewiel rijden - gevaar voor ongelukken!
- Om de velg van het noodreservewiel mag geen normale of winterband worden gelegd.
- Bij het rijden met noodreservewiel wordt het ACC-systeem mogelijk automatisch uitgeschakeld tijdens de rit. Schakel het systeem uit wanneer u begint te rijden.

## Intervalservice

### Onderhoudsprogramma SEAT

### Onderhoudsintervallen

#### Servicewerkzaamheden en digitaal onderhoudsschema

Register van de uitgevoerde servicewerkzaamheden ("Digitaal onderhoudsschema")

De SEAT-dealer of gespecialiseerde werkplaats registreert de servicebewijzen in een centraal systeem. Dankzij deze transparante documentatie van de servicegeschiedenis kunnen de uitgevoerde servicewerkzaamheden op ieder moment worden weergegeven. SEAT beveelt aan om na elke service een servicebewijs te vragen, waarop alle werkzaamheden vermeld staan die in het systeem zijn geregistreerd.

Telkens een nieuwe service plaatsvindt, wordt het bewijs vervangen door een actuele versie.

**In sommige markten is het digitale onderhoudsschema niet beschikbaar. In dat geval zal uw SEAT-dealer u informeren over de documentatie van de servicewerkzaamheden.**

#### Servicewerkzaamheden

In het digitale onderhoudsschema documenteert uw SEAT-dealer of de gespecialiseerde werkplaats de volgende informatie:

- Wanneer elke service werd uitgevoerd.
- Indien een concrete reparatie werd aanbevolen, bijv. noodzaak om binnenkort de remblokken te vervangen.
- Indien u een bijzonder verzoek had voor het onderhoud. Uw serviceadviseur zal dit noteren in de werkopdracht.
- De onderdelen of bedrijfsvloeistoffen die vervangen zijn.
- De datum van de volgende service.

De LongLife-mobiliteitsgarantie geldt tot de volgende controlebeurt. Deze informatie wordt gedocumenteerd in alle controlebeurten die plaatsvinden.

Het type en de omvang van de servicewerkzaamheden kunnen variëren naargelang de wagen. In een gespecialiseerde werkplaats kunt u informatie vragen over de specifieke werkzaamheden voor uw wagen.

#### ⚠ ATTENTIE

**Indien de servicewerkzaamheden niet bestaan, niet plaatsvinden of de intervallen niet worden nageleefd, kan de wagen stilvallen in het midden van het verkeer. Dit**

kan leiden tot ongevallen en ernstige letsels.

- Laat de servicewerkzaamheden uitvoeren bij een SEAT-dealer of een gespecialiseerde werkplaats.

#### ⓘ VOORZICHTIG

**SEAT kan niet aansprakelijk gesteld worden voor schade aan de wagen als gevolg van ontoereikende werkzaamheden of een tekort aan onderdelen.**

#### ⓘ Let op

**De periodieke uitvoering van servicewerkzaamheden aan de wagen draagt niet alleen bij aan het waardebehoud en de goede werking ervan, maar ook aan de verkeersveiligheid. Laat de werkzaamheden daarom uitvoeren volgens de richtlijnen van SEAT.**

#### Vaste service of Flexibele service

Er zijn twee soorten servicewerkzaamheden: **olieservice** en **inspectie**. De service-intervallen indicatie op het scherm van het instrumentpaneel dient als herinnering van de noodzaak om de volgende service te laten uitvoeren.

Naargelang de uitrusting, de motoruitvoering en de gebruiksomstandigheden van de »

wagen wordt in de Olieservice de **Vaste service** of **Flexibele service** uitgevoerd.

### Welke type service heeft uw wagen nodig

- Raadpleeg de volgende tabellen:

Olieservice <sup>a)</sup>		
PR-nummer	Service-soort	Service-interval
Q11	Vast	Elke <b>5000 km</b> of na <b>1 jaar</b> <sup>b)</sup>
Q12		Elke <b>7500 km</b> of na <b>1 jaar</b> <sup>b)</sup>
Q13		Elke <b>10000 km</b> of na <b>1 jaar</b> <sup>b)</sup>
Q14		Elke <b>15000 km</b> of na <b>1 jaar</b> <sup>b)</sup>
Q16	Flexibel	Volgens de service-intervalindicatie

<sup>a)</sup> De gegevens zijn gebaseerd op normale gebruiksomstandigheden.

<sup>b)</sup> Wat eerder komt.

Inspectiebeurt <sup>a)</sup>
Volgens de service-intervalindicatie

<sup>a)</sup> De gegevens zijn gebaseerd op normale gebruiksomstandigheden.

### Bijzonder aspect van de Flexibele service



In het geval van de **Flexibele service** dient een olieservice slechts plaats te vinden wanneer dat nodig is voor de wagen. Om deze verversing te berekenen, wordt rekening gehouden met de individuele gebruiksomstandigheden en de persoonlijke rijstijl. Een belangrijk onderdeel van Flexibele service is het gebruik van olie van lange duur (LongLife) in plaats van conventionele motorolie.

Houd rekening met de informatie met betrekking tot de specificaties van de motorolie volgens de VW-norm » pag. 289.

**Indien u geen Flexibele service wenst, kunt u kiezen voor de Vaste service. Een Vaste service heeft echter gevolgen voor de servicekosten.** De serviceadviseur geeft u graag meer informatie hierover.

### Service-intervalindicatie

Bij SEAT worden de data van de servicebeurten aangegeven aan de hand van de service-intervalindicatie:

- op het instrumentenpaneel » pag. 87
- in het infotainmentsysteem: menu  > **Instellingen > Service; OF**  > **Wagenstatus > Service** » pag. 93.

De service-intervalindicatie informeert uitsluitend over de data van servicebeurten met een verversing van de motorolie of inspectie. Wanneer het moment gekomen is om de be-

treffende service uit te voeren, kunnen nog bijkomende werkzaamheden plaatsvinden die nodig blijken, zoals verversing van de remvloeistof en vervanging van de bougies.

### Informatie over de gebruiksomstandigheden

De intervallen en voorgeschreven service-werkzaamheden zijn doorgaans gebaseerd op **normale gebruiksomstandigheden**.

Indien de wagen echter gebruikt wordt in **zware gebruiksomstandigheden**, moeten een aantal werkzaamheden vroeger of vaker worden uitgevoerd dan in de voorgeschreven service-intervallen.

**Zware gebruiksomstandigheden kunnen bijvoorbeeld zijn:**

- Het gebruik van brandstof met hoog zwavelgehalte.
- Frequent korte trajecten afleggen.
- De motor gedurende lange tijd stationair laten draaien, zoals bij taxi's.
- Rijden in gebieden met veel stof.
- Vaak rijden met aanhangwagen (naargelang de uitrusting).
- De wagen vooral gebruiken in dichte verkeerssituaties met veel stilstand, bijv. in de stad.



- Vooral rijden in de winter.

Dit is vooral van belang voor de volgende onderdelen (naargelang de uitrusting):

- Stof- en pollenfilter
- Air Care-allergeenfilter
- Luchtfiler
- Getande riem
- Roetfilter
- Motorolie

De serviceadviseur bij uw officiële SEAT dealer kan u adviseren of bij de gebruiksomstandigheden van uw wagen werkzaamheden tussen de normale onderhoudsintervallen noodzakelijk zijn.

#### ⚠ ATTENTIE

Indien de servicewerkzaamheden niet volstaan, niet plaatsvinden of de intervallen niet worden nageleefd, kan de wagen stilvallen in het midden van het verkeer. Dit kan leiden tot ongevallen en ernstige letsels.

- Laat de servicewerkzaamheden uitvoeren bij een officiële SEAT-dealer of een gespecialiseerde werkplaats.

#### ⓘ VOORZICHTIG

SEAT kan niet aansprakelijk gesteld worden voor schade aan de wagen als gevolg van

ontoereikende werkzaamheden of een tekort aan onderdelen.

### Omvang van een servicebeurt

De omvang van een servicebeurt bestaat uit alle **onderhoudstaken** die nodig zijn om de verkeersveiligheid en juiste werking van uw wagen te garanderen (**naargelang de gebruiksomstandigheden en de wagenuitrusting**, bijvoorbeeld van de motor, versnellingsbak of bedrijfsvloeistoffen). De onderhoudstaken worden verdeeld in *inspectiewerkzaamheden* en *controlewerkzaamheden*. Raadpleeg de details van de vereiste werkzaamheden voor uw wagen bij:

- Uw SEAT-dealer
- Uw gespecialiseerde werkplaats

Om technische redenen (constante ontwikkeling van onderdelen) kan de omvang van de servicebeurt variëren. Uw SEAT-dealer of gespecialiseerde werkplaats ontvangt steeds tijdige informatie over iedere wijziging.

## Bijkomende serviceaanbiedingen

### Goedgekeurde vervangingsonderdelen

SEAT vervangingsonderdelen zijn voor uw wagen gemaakt en door SEAT S.A. vrijgegeven. Hierbij is vooral op veiligheidsaspecten gelet. De uitvoering, maatvoering en materialen van deze onderdelen voldoen precies aan de fabrieksvoorschriften. De originele SEAT vervangingsonderdelen zijn speciaal voor uw wagen ontworpen. Wij raden u daarom aan om altijd originele SEAT vervangingsonderdelen te gebruiken. Voor de veiligheid en geschiktheid van andere onderdelen kan SEAT S.A. niet instaan.

### Goedgekeurde ruilonderdelen

De originele ruilonderdelen, volgens de voorschriften van de fabrikant, zijn een andere service die tot uw beschikking staat en u de mogelijkheid biedt complete inrichtingen van de wagen te vervangen waarvan we hier de belangrijkste noemen: lichtere motoren, versnellingsbakken, cilinderkoppen, aandrijf-eenheden, elektrische componenten, enz.

Natuurlijk zijn het **Goedgekeurde onderdelen** en, omdat zij dezelfde kwaliteit hebben »

als de fabrieksonderdelen geldt hiervoor ook de garantie voor Goedgekeurde vervangingsonderdelen.

### Originele accessoires

Wij adviseren u uitsluitend originele SEAT accessoires of door SEAT goedgekeurde accessoires voor uw wagen te gebruiken. Deze accessoires zijn betrouwbaar, veilig en geschikt gemaakt speciaal voor uw model wagen. Voor de veiligheid en geschiktheid van andere onderdelen kan SEAT niet instaan.

### Mobiliteitservice van SEAT (SEAT Service Mobility)

Vanaf het moment dat u een nieuwe SEAT koopt, geniet u van de voordelen en dekking van de Mobiliteitservice van het merk.

Tijdens de eerste twee jaar na aankoop is uw nieuwe SEAT automatisch gedekt door de Mobiliteitservice van het merk zonder bijkomende kosten.

Indien u verder wenst te blijven genieten van deze service, kunt u de SEAT-mobiliteitservice uitbreiden op voorwaarde dat u de aanbevolen controle- en onderhoudsbeurten laat uitvoeren in een Erkend Servicecentrum van SEAT.

Indien niet meer gereden kan worden met uw SEAT-wagen wegens een storing of ongeval, houden onze assistentiediensten u steeds in beweging.

Let erop dat de Mobiliteitservice van SEAT varieert naargelang het land waarin de wagen verkocht werd. Raadpleeg voor meer informatie uw SEAT-dealer of de SEAT-website in uw land.

## Garantie

### Garantie voor een storingsvrije werking

De officiële SEAT werkplaatsen garanderen dat nieuwe wagens geen mankementen vertonen. Zie hierover de koopovereenkomst resp. aanvullende of toegevoegde documentatie zoals u die heeft ontvangen van uw garage; daarin vindt u een omschrijving van de voorwaarden en de garantietermijnen. Neem voor meer informatie hierover contact op met uw officiële SEAT werkplaats.

## Regelmatig onderhoud

### Verzorging en schoonmaak

#### Basisaanwijzingen

Regelmatig, deskundig onderhoud is belangrijk voor de waardevastheid van uw wagen. Bovendien kan het onderhoud ook één van de voorwaarden voor het behoud van garantie-aanspraken bij eventuele corrosie en lakschade aan de carrosserie zijn.

De gespecialiseerde werkplaatsen beschikken over de vereiste verzorgingsproducten. Let op de gebruiksaanwijzingen op de verpakking.

#### ⚠ ATTENTIE

- Bij verkeerd gebruik kunnen onderhoudsmiddelen schadelijk voor de gezondheid zijn.
- Berg alle verzorgingsproducten steeds op een veilige plaats op, uit de buurt van kinderen. Gevaar op vergiftiging!

#### ♻ Milieu-aanwijzing

- Bij aankoop van onderhoudsmiddelen milieuvriendelijke producten kiezen.
- Resten van conserveringsmiddelen horen niet bij het huisvuil.

### De wagen wassen

Hoe langer u wacht om afzettingen te verwijderen bijv. insectenresten, vogelpoep, boomhars of strooizout dat zich aan de wagen heeft vastgehecht, hoe groter de schade die kan worden toegebracht aan het oppervlak. Hoge temperaturen die bijv. door intensieve zonnestrallen ontstaan, versterken de schadelijke werking.

Voordat u het oppervlak schoonmaakt, maakt u het grove vuil week door overvloedig water aan te brengen.

Om hardnekkig vuil te verwijderen, zoals insectenresten of boomhars, gebruikt u best overvloedig water en een microvezeldoek.

Was ook de onderkant van de wagen na een winterse periode waarin zout is gestrooid.

### Hogedrukreinigers

Let bij het wassen van de wagen met een hogedrukreiniger beslist op de gebruiksaanwijzingen voor de hogedrukreiniger. Het vorige geldt vooral voor de druk en afstand tot de wagen van de waterstraal. Richt de straal niet direct op de afdichtingen van de zijruiten, portieren, doppen of het glazen panoramadak; dit geldt ook voor banden, rubberslangen, geluidsisolerend materiaal, sensoren en cameralenzen. Houd een afstand van minstens 40 cm.

Verwijder geen sneeuw of ijs met een hogedrukreiniger.

In geen geval rondstralsproeikoppen of vuilfrezen gebruiken.

Het water mag niet warmer zijn dan 60 °C.

### Automatische wasstraten

Besproei de wagen voordat u het wassen start.

Controleer of de ruiten en het glazen panoramadak gesloten zijn en de ruitenwissers uitgeschakeld. Houd rekening met de aanwijzingen van de bediende van de wasstraat, met name wanneer er afneembare onderdelen zijn aan uw wagen.

SEAT raadt wasstraten zonder borstels aan.

### Met de hand wassen

Reinig de wagen van boven naar onderen met een zachte spons of een wasborstel. Gebruik reinigingsproducten zonder oplosmiddelen.

### Wagens met matte laklaag wassen met de hand

Om de wagen niet te beschadigen bij het wassen, moet u eerst het stof en grove vuil weghalen. Om insectenresten, vetvlekken en vingerafdrukken te verwijderen, gebruikt u best een speciaal reinigingsmiddel voor matte lak.

Breng het product aan met een microvezeldoek. Om het lakoppervlak niet te beschadigen, mag u niet te veel druk uitoefenen.

Spoel af met overvloedig water. Reinig vervolgens met een neutraal reinigingsmiddel en een zachte microvezeldoek.

Spoel de wagen opnieuw af met overvloedig water en laat vervolgens drogen aan de lucht. Verwijder eventuele resten van water met een zeemlap.

### ⚠ ATTENTIE

- Was de wagen enkel met uitgeschakeld contact of volgens de aanwijzingen van de bediende van de wasstraat. Gevaar voor ongevallen!
- Indien u de onderkant van de wagen of binnenkant van de wielkasten schoonmaakt, moet u opletten voor scherpe metalen voorwerpen. Gevaar voor snijwonden!
- Na de reiniging is het mogelijk dat de remmen iets trager reageren door het vocht, of door ijsvorming op de remschijven of -blokken. Gevaar voor ongevallen! De remmen moeten dan eerst worden drooggeremd.

### 🕒 VOORZICHTIG

- Voordat u door een wasstraat rijdt, moet u de buitenspiegels naar binnen klappen, »

om beschadiging te voorkomen. De elektrisch wegklapbare buitenspiegels mogen enkel elektrisch in- of uitgeklapt worden!

- Was de wagen niet in de felle zon. Gevaar voor beschadiging van de laklaag!
- Gebruik geen ruwe sponzen of iets soortgelijks voor het verwijderen van de restanten van insecten. Gevaar voor beschadiging van het oppervlak!
- Onderdelen van de wagen met matte laklaag:
  - Geen polijstmiddelen of vaste was gebruiken. Gevaar voor beschadiging van het oppervlak!
  - Selecteer geen wasprogramma's die een wasbehandeling omvatten. Dit kan de matte laklaag er minder aantrekkelijk doen uitzien.
  - Kleef geen stickers of magneetbordjes op de mat gelakte onderdelen, aangezien die de lak kunnen beschadigen wanneer ze worden weggehaald.

#### Milieu-aanwijzing

Wagen alleen op daarvoor aangewezen wasplaatsen wassen. Daar wordt voorkomen dat eventueel door olie verontreinigd water in het afvoerwater komt.

## Aanwijzingen voor reiniging en verzorging

De reiniging en verzorging van afzonderlijke componenten van de wagen kunnen worden geraadpleegd in de volgende tabellen. De inhoud moet worden beschouwd als een aanbeveling. Ga naar uw gespecialiseerde werkplaats indien u specifieke vragen hebt of onderdelen die niet in de tabellen staan. Let op de betreffende nota's »»  in **Let goed op met...** op pag. 318.

### Buitenkant reinigen

#### Ruitenwischerbladen

Probleem	Oplossing
Vuil	Zachte doek met glasreiniger

#### Koplampen/achterlichten

Probleem	Oplossing
Vuil	Zachte spons met neutrale zeepoplossing <sup>a1</sup>

<sup>a1</sup> Neutrale zeepoplossing: maximaal twee soeplepels in 1 l water

### Sensoren/cameralenzen

Probleem	Oplossing
Vuil	<i>Sensoren:</i> zachte doek met reinigingsproduct zonder oplosmiddelen <i>Cameralenzen:</i> zachte doek met reinigingsproduct zonder alcohol
Sneeuw/ijs	Handborstel/ontdooispray zonder oplosmiddelen

### Wielen

Probleem	Oplossing
Strooizout	Koelvlloeistof
Schuurstof van de remmen	Speciaal reinigingsproduct, zuurvrij

### Uitlaatpijp

Probleem	Oplossing
Strooizout	Water, eventueel reinigingsproduct geschikt voor glad staal

### Sierelementen/sierlijsten

Probleem	Oplossing
Vuil	Neutrale zeepoplossing <sup>a1</sup> , eventueel reinigingsproduct geschikt voor glad staal

<sup>a1</sup> Neutrale zeepoplossing: maximaal twee soeplepels in 1 l water

### Lak

Probleem	Oplossing
Beschadigingen aan de laklaag	De kleurcode van de lak raadplegen bij een dealer en repareren met een retouchestift
Gemorste brandstof	Onmiddellijk spoelen met water
Afzetting van omgevingsoxidatie	Verwijderaar van omgevingsoxidatie aanbrengen en daarna verzorgen met vaste was. Wend u tot uw gespecialiseerde werkplaats bij twijfel
Corrosie	Laat dit verwijderen door uw gespecialiseerde werkplaats
Water vormt geen parels op de schone laklaag	Verzorgen met vaste was (minstens 2 maal per jaar)
Zonder glans ondanks verzorging/doffe lak	Behandelen met een geschikt polijstmiddel, vervolgens conserveringsmiddel voor autolak aanbrengen indien het polijstmiddel geen verzorgende ingrediënten bevat
Afzettingen, bijv. insectenresten, vogelpoep, boomhars, strooizout	Onmiddellijk week maken met water en verwijderen met een microvezeldoek

Probleem	Oplossing
Vuil met vetbasis, bijv. cosmetica-producten of zonnebrandcrème	Onmiddellijk verwijderen met een neutrale zeepoplossing <sup>a1</sup> en een zachte doek

<sup>a1</sup> Neutrale zeepoplossing: maximaal twee soeplepels in 1 l water

### Koolstofvezel delen

Probleem	Oplossing
Vuil	Reinigen zoals de gelakte onderdelen » pag. 313

### Sierstrippen

Probleem	Oplossing
Vuil	Zachte spons met neutrale zeepoplossing <sup>a1</sup>

<sup>a1</sup> Neutrale zeepoplossing: maximaal twee soeplepels in 1 l water

## Binnenkant reinigen

### Ruiten

Probleem	Oplossing
Vuil	Glasreiniger aanbrengen en daarna drogen met een doek

### Sierelementen/sierlijsten

Probleem	Oplossing
Vuil	Neutrale zeepoplossing <sup>a1</sup>

<sup>a1</sup> Neutrale zeepoplossing: maximaal twee soeplepels in 1 l water

### Kunststof delen

Probleem	Oplossing
Vuil	Vochtige doek
Vastgehecht vuil	Neutrale zeepoplossing <sup>a1</sup> , eventueel reinigingsproduct geschikt voor kunststoffen zonder oplosmiddel

<sup>a1</sup> Neutrale zeepoplossing: maximaal twee soeplepels in 1 l water

### Instrumentenpaneel

Probleem	Oplossing
Vuil	Zachte doek met reinigingsmiddel voor LCD-displays

### Bedieningspanelen

Probleem	Oplossing
Vuil	Zacht penseel, daarna zachte doek met neutrale zeepoplossing <sup>a1</sup>

<sup>a1</sup> Neutrale zeepoplossing: maximaal twee soeplepels in 1 l water



## Veiligheidsgordels

Probleem	Oplossing
Vuil	Neutrale zeepoplossing <sup>a1</sup> , laten drogen voor het oprollen

<sup>a1</sup> Neutrale zeepoplossing: maximaal twee soeplepels in 1 l water

## Stoffen, kunstleer, Alcantara

Probleem	Oplossing
Vuildeeltjes vastgehecht aan oppervlak	Stofzuiger
Vuil op waterbasis, bijvoorbeeld koffie, thee, bloed enz.	Absorberende doek en neutrale zeepoplossing <sup>a1</sup>
Vuil op vetbasis, bijvoorbeeld olie, make-up enz.	Een neutrale zeepoplossing aanbrengen <sup>a1</sup> . De opgeloste vet- en lakdeeltjes absorberen en drogen door te dippen met een absorberende doek, zo nodig nadien behandelen met water
Speciaal vuil, bijv. inkt, nagellak, dispersieverf, schoenpoets enz.	Speciale vlekkenverwijderaar; drogen door te dippen met absorberend materiaal en zo nodig nadien behandelen met neutrale zeepoplossing <sup>a1</sup>

<sup>a1</sup> Neutrale zeepoplossing: maximaal twee soeplepels in 1 l water

## Natuurleer

Probleem	Oplossing
Recent vuil	Katoenen doek met neutrale zeepoplossing <sup>a1</sup>
Vuil op waterbasis, bijvoorbeeld koffie, thee, bloed enz.	Recente vlekken: absorberende doek Droge vlekken: geschikte vlekkenverwijderaar voor leer
Vuil op vetbasis, bijvoorbeeld olie, make-up enz.	Recente vlekken: absorberende doek en vlekkenverwijderaar voor leer Droge vlekken: vetoplossende aerosol
Speciaal vuil, bijv. inkt, nagellak, dispersieverf, schoenpoets enz.	Geschikte vlekkenverwijderaar voor leer
Waxbehandeling	Regelmatig verzorgende crème met impregneereffect aanbrengen die beschermt tegen zonnestralen; zo nodig een verzorgende crème met een passende kleur gebruiken

<sup>a1</sup> Neutrale zeepoplossing: maximaal twee soeplepels in 1 l water

## Koolstofvezel delen

Probleem	Oplossing
Vuil	Reinigen zoals kunststof delen

## Let goed op met...

### Koplampen/achterlichten

- Reinig de koplampen/achterlichten in geen geval met een doek of droge spons.
- Gebruik geen reinigingsproducten die alcohol bevatten. Gevaar van scheurvorming!

### Wielen

- Gebruik geen polijstmiddel voor lakwerk noch andere bijtende producten.
- Indien de lakbeschermlaag van de velg beschadigd is, bijv. door inslag van stenen of krassen, moet de schade onmiddellijk hersteld worden.

### Cameralenzen

- Gebruik nooit lauw of warm water voor het verwijderen van sneeuw of ijs van de lens. Gevaar van scheurvorming op de lens!
- Om de cameralens te reinigen, mag u geen bijtende of alcoholhoudende reinigingsproducten gebruiken. Gevaar van krassen en scheurvorming!

### Ruiten

- Sneeuw en ijs op ruiten en buitenspiegels met een kunststof krabber verwijderen. De krabber niet heen en weer bewegen, maar alleen in één richting schuiven om krassen te voorkomen.

- Verwijder nooit sneeuw of ijs van het glas of de spiegels met lauw of warm water. Gevaar van scheurvorming op het glas!
- Om beschadiging van de achterruitverwarming te voorkomen, mogen er geen stickers op de verwarmingsdraden worden geplakt.

### Sierelementen/sierlijsten

- Gebruik geen conserverings- of reinigingsproducten op basis van chroom.

### Lak

- De wagen moet vrij van vuil en stof zijn voordat polijstmiddel of conserveringsproducten worden aangebracht. Gevaar voor krassen!
- Breng geen polijstmiddel of conserveringsproducten aan indien de wagen is blootgesteld aan intens zonlicht. Gevaar voor beschadiging van de laklaag!
- De afzettingen van omgevingoxidatie mogen niet verwijderd worden door te polijsten. Gevaar voor beschadiging van de laklaag!
- Verwijder onmiddellijk alle cosmeticaproducten en zonnebrandcrème. Gevaar voor beschadiging van de laklaag!

### Instrumentenpaneel

- De schermen, het instrumentenpaneel en het omringende sierelement mogen niet droog gereinigd worden. Gevaar voor krassen!

- Controleer of het instrumentenpaneel is uitgeschakeld en afgekoeld voordat u het schoonmaakt.

- Controleer of er geen enkele vloeistof is binnengedrongen tussen het instrumentenpaneel en het sierelement. Gevaar voor schade!

### Bedieningspanelen

- Controleer of er geen enkele vloeistof binnendringt in de bedieningspanelen. Gevaar voor schade!

### Veiligheidsgordels

- Veiligheidsgordels mogen voor het schoonmaken niet worden uitgebouwd.
- Maak veiligheidsgordels en onderdelen van de veiligheidsgordels nooit schoon met chemische producten. Ze mogen ook niet in contact komen met bijtende vloeistoffen, oplosmiddelen of scherpe of puntige voorwerpen. Gevaar voor beschadiging van de stof!
- Laat de veiligheidsgordel vervangen in uw gespecialiseerde werkplaats indien er schade is aan het weefsel, de verbindingen, de oprolautomaat of het slot.

### Stoffen/kunstleer/Alcantara

- Behandel kunstleer/Alcantara niet met producten voor verzorging van leer, oplosmiddelen, boenwas, schoenpoets, vlekkenverwijderaar of vergelijkbare producten.

- Indien het erg moeilijk is om een vlek te verwijderen, laat dit dan doen in uw gespecialiseerde werkplaats. Zo vermijdt u schade.

- Gebruik in geen geval dampstralers, borstels, harde sponzen enz. voor de reiniging.
- Schakel de stoelverwarming niet in om de stoelen te drogen.

- De puntige voorwerpen van kleding, zoals ritsluitingen, klinknagels of gordels kunnen het oppervlak beschadigen.

- Open klittenbandsluitingen aan uw kleding kunnen de stoelbekleding beschadigen. Let erop, dat deze klittenbandsluitingen gesloten zijn.

### Natuurleer

- Het leer mag in geen geval met oplosmiddelen, boenwas, schoenpoets, vlekkenverwijderaar en dergelijke worden behandeld.
- De puntige voorwerpen van kleding, zoals ritsluitingen, klinknagels of gordels kunnen het oppervlak beschadigen.
- Gebruik in geen geval dampstralers, borstels, harde sponzen enz. voor de reiniging.
- Schakel de stoelverwarming niet in om de stoelen te drogen.
- Voorkom dat het leer te lang aan de volle zon wordt blootgesteld om ervoor te zorgen dat het leer niet verbleekt. Wanneer de wagen langere tijd buiten staat, moet u het leer afdekken om het zó tegen direct zonlicht te beschermen.

**⚠ ATTENTIE**

De voorruit mag niet met waterafstotende ruitbeschermingsmiddelen worden behandeld. Anders is er in situaties waarbij het zicht slecht is, bijv. bij regen, als het donker is, of bij laagstaande zon, een groter gevaar voor verblinding. Gevaar voor ongevallen! Bovendien kunnen de ruitwissersbladen bijgeluiden gaan produceren.

**i Let op**

- Insectenresten kunnen veel makkelijker worden verwijderd van lak nadat die onlangs een verzorgende behandeling heeft gekregen.
- Een regelmatige verzorgende behandeling kan vermijden dat er zich afzettingen van omgevingoxidatie vormen.

**De wagen uit het verkeer halen**

Indien u de wagen langere tijd niet meer wenst te gebruiken, raadpleeg dan een gespecialiseerde werkplaats. Daar informeert men u graag over de benodigde maatregelen zoals bijv. bescherming tegen corrosie, service en opslag.

Houd daarnaast ook rekening met de aanwijzingen met betrekking tot de accu » pag. 296.

**Accessoires en technische wijzigingen****Accessoires, onderdelen en reparatiewerkzaamheden****Inleiding tot thema**

Laat u zich vóór het kopen van accessoires en onderdelen informeren.

Uw wagen biedt een hoge mate aan actieve en passieve veiligheid. Als uw wagen naderhand met accessoires wordt uitgerust of als onderdelen moeten worden vervangen, kunt u het beste een beroep doen op het advies en de hulp van een officiële SEAT dealer. Uw officiële SEAT dealer geeft u graag informatie over doelmatigheid, wettelijke bepalingen en de techniek van accessoires en onderdelen.

Wij raden aan alleen goedgekeurde **SEAT aanbouwdelen** en **SEAT® Originele Onderdelen** te gebruiken. Deze zijn door SEAT gecontroleerd op betrouwbaarheid, veiligheid en geschiktheid. Vanzelfsprekend zorgt de officiële SEAT dealer voor een vakkundige montage.

**Naderhand ingebouwde apparaten** die de controle van de bestuurder over de wagen rechtstreeks beïnvloeden, zoals bijv. snelheidsregelsystemen of **elektronisch gere-**

**gelde dempingsystemen**, moeten voorzien zijn van een e-code (keuringscode van de Europese Unie) en voor uw wagen zijn goedgekeurd.

**Extra aangesloten elektrische apparaten**, bijv. koelboxen, ventilatoren en claxons, die niet voor de directe controle van de wagen dienen, moeten zijn voorzien van een C CE-code (conformiteitsverklaring van de fabrikanten in de Europese Unie).

**⚠ ATTENTIE**

**Accessoires, zoals telefoon- of bekerhouders, mogen nooit op de afdekkingen van airbags of binnen de actieradius van de airbags aangebracht worden. Als de airbag bij een aanrijding geactiveerd wordt, bestaat er anders een groter gevaar voor verwondingen.**

**Technische wijzigingen**

Ingrepen aan elektronische onderdelen, software, bekabeling en dataoverdracht kunnen functiestoringen tot gevolg hebben.

Wij vragen uw begrip ervoor dat uw officiële SEAT dealer geen garantie kan geven voor schade die het gevolg is van ondeskundig handelen.

Wij adviseren u daarom om alle werkzaamheden uitsluitend bij officiële SEAT-dealers



met **SEAT Originale Onderdelen**® te laten uitvoeren.

### **ATTENTIE**

**Werkzaamheden of wijzigingen aan uw wagen, die ondeskundig worden uitgevoerd, kunnen storingen veroorzaken - gevaar voor ongelukken.**

## Zend- en kantoorapparatuur

### Ingebouwde zendapparatuur

Voor het naderhand inbouwen van zendapparatuur in de wagen is in het algemeen goedkeuring vereist. SEAT staat het inbouwen van goedgekeurde zendapparatuur in de wagen toe onder de voorwaarden dat:

- De installatie van de antenne correct gebeurt.
- De antenne buiten het interieur van de wagen is aangebracht (met gebruik van afgeschermd kabels en niet-reflecterende antenne-aanpassing).
- Het effectieve zendvermogen aan de voet van de antenne niet meer dan 10 W bedraagt.

Een officiële SEAT dealer of een erkend autobedrijf kan u meer informatie geven over de inbouwmogelijkheden en de werking van

zendapparatuur met een *hoger* zendvermogen.

### Mobiele zendapparatuur

Bij het gebruik van universele mobiele telefoons en zendapparatuur kunnen storingen in de werking van de elektronica van uw wagen ontstaan. De oorzaken hiervoor kunnen zijn:

- Wagen zonder buitenantenne.
- Verkeerd geïnstalleerde buitenantennen.
- Zendvermogen van meer dan 10 W.

Daarom mag een draagbare telefoon of zendapparatuur zonder of met verkeerd geïnstalleerde buitenantenne *niet in het interieur van de wagen* worden gebruikt »» .

Let er bovendien op dat alleen met een *buitenantenne* de optimale reikwijdte van de apparaten wordt bereikt.

### Kantoorapparatuur

Het naderhand inbouwen van apparaten uit de woon-/werkgeving in de wagen is toegestaan, zo lang deze apparaten niet de directe controle van de bestuurder over de wagen beïnvloeden en voorzien zijn van een **C** code. Naderhand ingebouwde apparaten die de controle van de bestuurder over de wagen kunnen beïnvloeden, moeten daarentegen altijd een typegoedkeuring voor uw wagen bezitten en van een **e**-code zijn voorzien.

### **ATTENTIE**

In het interieur van de wagen gebruikte draagbare telefoons of zendapparatuur zonder of met verkeerd geïnstalleerde buitenantenne kunnen door te hoge elektromagnetische velden schadelijk voor de gezondheid zijn.

### **Let op**

- Het naderhand inbouwen van elektrische of elektronische apparaten in deze wagen heeft gevolgen voor de typegoedkeuring en kan in bepaalde omstandigheden het intrekken van het kentekenbewijs tot gevolg hebben.
- Let op de aanwijzingen voor de bediening van de mobiele telefoons en zendapparatuur.

## Gebruikersinformatie

### Gebruikersinformatie

#### Door regelapparaten opgeslagen gegevens

##### Opslag van ongevalgegevens (Event Data Recorder)

Uw wagen beschikt over een apparaat dat gegevens van ongevallen opslaat (EDR).

De EDR registreert gegevens bij een licht of ernstig ongeval. Deze gegevens dienen ter ondersteuning van de analyse van het gedrag van diverse wagensystemen.

De EDR registreert gedurende een kort tijdsbestek (doorgaans 10 seconden of minder) dynamische rijgegevens en gegevens van de bevestigingssystemen, zoals:

- Hoe diverse systemen van uw wagen hebben gefunctioneerd.
- Of de bestuurder en passagiers hun veiligheidsgordel droegen.
- Hoe ver het gas- of rempedaal werd ingetrap.
- Snelheid van de wagen.
- Gps-positie.

Deze gegevens helpen om de omstandigheden waarin het ongeval plaatsvond beter te begrijpen.

Tevens worden gegevens van de rijhulpsystemen geregistreerd. Hiertoe behoren gegevens zoals of de systemen waren uitgeschakeld of hadden ingegrepen, of het ingrijpen invloed had op het dynamische gedrag van de wagen, waardoor van het traject werd afgeweken in de eerder beschreven situaties, versneld of vertraagd.

Naargelang de uitrusting van de wagen bevat dit gegevens van systemen als:

- Automatische afstandsregeling (ACC).
- Noodremhulpsysteem (Front Assist).
- Parkeerhulp (Park Pilot).

De EDR-gegevens worden alleen geregistreerd in specifieke ongevalsituaties. In normale rijomstandigheden worden geen gegevens vastgelegd.

Er worden geen audio- of videogegevens geregistreerd in het interieur of de omgeving van de wagen. Persoonlijke gegevens zoals naam, leeftijd of geslacht worden in geen geval geregistreerd. Het is echter mogelijk dat derden (zoals autoriteiten voor strafrechtelijke vervolging) de inhoud van de EDR kunnen relateren aan andere gegevensbronnen en een persoonlijke referentie creëren in de context van het onderzoek naar ongevallen.

Om de EDR-gegevens te lezen, is wettelijk voorgeschreven toegang nodig tot de ODB-interface ("On-Board-Diagnose") van uw wagen met ingeschakelde motor.

SEAT heeft geen toegang tot de EDR-gegevens tenzij de eigenaar (of de huurder in geval van "leasing") zijn toestemming geeft. Op grond van wettelijk of contractuele bepalingen kunnen er zich uitzonderingen voordoen.

Gezien de wettelijke vereisten voor producten in verband met uw veiligheid, kan SEAT de EDR-gegevens gebruiken voor veldonderzoek en verbetering van de kwaliteit van de wagensystemen. De gegevens gebruikt voor onderzoeksdoelinden zullen anoniem behandeld worden (d.w.z. zonder verwijzing naar de wagen, zijn eigenaar of huurder).

### Andere nuttige informatie

#### Milieuvriendelijkheid

Bij de constructie, materiaalkeuze en fabricage van uw nieuwe SEAT speelt milieubescherming een beslissende rol.

#### Constructieve maatregelen ten behoeve van recycling

- Demontage-vriendelijk ontwerp van verbindingen.

- Vereenvoudigde demontage door modulaire constructiewijze.
- Verbeterde herkenbaarheid van de grondstoffen.
- Aanduiding van kunststof delen en elastomeren volgens ISO 1043, ISO 11469 en ISO 1629.

### Materiaalkeuze

- Gebruik van recyclebare grondstoffen.
- Gebruik van compatibele kunststoffen binnen een samenstel, als de componenten die hier deel van uitmaken niet op een eenvoudige manier gescheiden kunnen worden.
- Gebruik van hernieuwbare en/of recyclebare materialen.
- Vermindering van het aantal vluchtige componenten, inclusief de geur, van kunststoffen.
- Gebruik van CFK-vrije koelmedia.

**Naleving, op de voorgeschreven uitzonderingen na (Bijlage II van de Richtlijn 2000/53/EG betreffende autowrakken) van het verbod op gebruik van zware metalen:** cadmium, lood, kwik, zeswaardig chroom.

### Fabricage

- Vermindering van de hoeveelheid oplosmiddel in gatendekkende beschermwas.

- Gebruik van kunststof deklaag ter bescherming tijdens het wagenvervoer.
- Gebruik van oplosmiddelvrije kit.
- Gebruik van CFK-vrije koelmedia en koel-systemen.
- Afvalverwerking en terugwinning van energie uit afval (RDF).
- Verbeterde kwaliteit van het afvalwater.
- Gebruik van warmtewisselaars (warmteregeneratoren, enthalpisch wiel enz.).
- Gebruik van lak op waterbasis.

### Recycling van elektrische en elektronische apparaten

Alle elektrische en elektronische apparaten (EEA) die niet permanent in de wagen zijn gemonteerd moeten het volgende onuitwisbare symbool dragen als opschrift:



Dit symbool geeft aan dat de EEA niet bij het huisvuil mogen worden gegooid, maar gescheiden moeten worden ingezameld.

## Radioapparatuur

### Vereenvoudigde verklaring van overeenstemming

Uw wagen beschikt over diverse radioapparaten. De fabrikanten van die apparaten verklaren dat ze, wanneer wettelijk vereist, voldoen aan richtlijn 2014/53/EU.

De volledige tekst van de EU-verklaring van overeenstemming is beschikbaar op het volgende internetadres:

[www.seat.com/generalinfo](http://www.seat.com/generalinfo)



### Verenigd Koninkrijk

Uw wagen beschikt over diverse typen van radioapparatuur. De fabrikanten van die apparaten verklaren dat ze, wanneer wettelijk vereist, voldoen aan richtlijn UK Radio Equipment Regulations 2017 (SI 2017/1206).

De volledige tekst van de verklaring van overeenstemming kan worden geraadpleegd op het volgende internetadres:

[www.seat.com/generalinfo](http://www.seat.com/generalinfo)



### Oekraïne

Uw wagen beschikt over diverse typen van radioapparatuur. De fabrikanten van die apparaten verklaren dat ze, wanneer wettelijk »

vereist, voldoen aan richtlijn Ukraine Decree 355/2017 (TR Radio equipment).

De volledige tekst van de verklaring van overeenstemming kan worden geraadpleegd op het volgende internetadres:

[www.seat.com/generalinfo](http://www.seat.com/generalinfo)



## Richtlijnen van de fabrikanten

Hieronder vindt u de richtlijnen van de fabrikanten voor de componenten die door hun grootte of aard geen sticker kunnen dragen, voor zover wettelijk vereist:

### Centraal regelapparaat (BCM)

Robert Bosch GmbH/Braunschweig  
Theodor-Heuss-Strasse 12  
38122 - Braunschweig, Deutschland  
Tlf: 0049 53188890

### Keyless Access-systeem

HELLA GmbH & Co. KGaA/Hamm  
Roemerstr. 66  
59075 - Hamm, Deutschland  
Tlf: 0049 23817980

### Dakantenne

ASK Industries S.p.A  
Via dell'Industria n.12/14/16  
60037 Monte San Vito (AN), Italy  
Phone: +3907174521  
Website: [www.askgroup.it](http://www.askgroup.it)

Mitsumi Electronics Europe GmbH  
Siemensstrasse 32  
63225 Langen, Germany  
Phone: +49 (0) 6103913-0  
Website: [www.minebeamitsumi.co.jp](http://www.minebeamitsumi.co.jp)

Molex CVS Hildesheim GmbH  
Daimlerring 31  
31135 Hildesheim, Germany  
Phone: +49 3377 3160  
Website: [www.molex.com](http://www.molex.com)

### Antenneversterkers

ASK Industries S.p.A  
Via dell'Industria n.12/14/16  
60037 Monte San Vito (AN), Italy  
Phone: +3907174521  
Website: [www.askgroup.it](http://www.askgroup.it)

Hirschmann Car Communication GmbH  
Stuttgarter Strasse 45-51  
72654 Neckartenzlingen, Germany  
Phone: +49 7127 140  
Website: [www.te.com](http://www.te.com)

KATHREIN Automotive GmbH  
Römerring 1  
31137 Hildesheim, Germany  
Phone: +498031184-0  
Website: [www.kathrein.com](http://www.kathrein.com)

Molex CVS Hildesheim GmbH  
Daimlerring 31  
31135 Hildesheim, Germany  
Phone: +49 3377 3160  
Website: [www.molex.com](http://www.molex.com)

### Navigatie-antenne

Hirschmann Car Communication GmbH  
Stuttgarter Strasse 45-51  
72654 Neckartenzlingen, Germany  
Phone: +49 7127 140  
Website: [www.te.com](http://www.te.com)

KATHREIN Automotive GmbH  
Römerring 1  
31137 Hildesheim, Germany  
Phone: +498031184-0  
Website: [www.kathrein.com](http://www.kathrein.com)

### Connectivity Box

Molex CVS Dabendorf GmbH  
Märkische Strasse 72  
15806 Zossen OT Dabendorf, Germany  
Phone: +49 3377 3160  
Website: [www.molex.com](http://www.molex.com)

### Basis-infotainmentsysteem

Panasonic Automotive Systems Czech  
U Panasonicu 266  
530 06, Pardubice, Czech Republic

### Optioneel infotainmentsysteem

LG Electronics Mlawa SP  
LG Electronics 7  
06 500, Mlawa

### Sleutel met radiografische afstandsbediening

Digades GmbH Digitales Und Ana/Zittau  
Äußere Weberstr. 20  
02763 - Zittau, Deutschland  
Tlf: 0049 358357750

### Instrumentenpaneel

*Analoog SE38x/SE316*  
Visteon Electronics Germany GmbH  
Visteonstr. 4-10  
50170 Kerpen, Germany

### *Analoog overige modellen*

Continental Automotive Spain,S.A.  
Crta. de Rubí a Ullastrell, n° 12-30  
08191 Rubí (Barcelona - Spain)

### *FPK (digitaal)*

Continental Automotive GmbH  
VDO-Strasse 1,  
64832 Babenhausen, Germany

Panasonic Automotive Systems Europe  
GmbH  
Robert Bosch Str. 27-29  
63225 Langen, Germany

Panasonic Automotive Systems Czech,  
s.r.o.  
U Panasonicu 266  
530 06, Pardubice, Czech Republic

### Radarsensoren voorin

*MRR voor SE38X*  
Robert Bosch GmbH  
Markwiesenstrasse, 46  
72770 Reutlingen (Kusterdingen) Germany

*MRR voor Tarraco, Ateca, Ibiza, Arona*  
Automotive Distance Control Systems  
GmbH  
Peter-Dornier-Strasse, 10  
88131, Lindau, Germany

### Radarsensoren achterin

Hella GmbH & Co. KGaA  
Rixbecker Straße 75  
59552 Lippstadt (Germany)

### Online Connectivity Unit

LG ELECTRONICS INC.  
10, Magokjungang 10-ro,  
Gangseo-gu, Seoul, Republic of Korea

## Frequentiebanden, zendvermogens

Radioapparaat <sup>a)</sup>	Frequentieband	Max. zendvermogen	Geldig voor de modellen
Sleutel met radiografische afstandsbediening (wagen)	433,05-434,78 MHz	10 mW (ERP)	Alle SEAT-modellen
	433,05-434,79 MHz	10 mW	
	868,0-868,6 MHz	25 mW	
	434,42 MHz	32 µW	
Radiografische afstandsbediening (interieur-voorverwarming)	868,7-869,2 MHz (869,0 MHz)	25 mW	Leon, Ateca en Tarraco
	868,0-868,6 MHz (868,3 MHz)	3,1 mW	Alhambra
Zender-ontvanger (interieurvoorverwarming)	868,0-868,6 MHz (868,3 MHz)	23,5 mW	Alhambra
	868,7-869,2 MHz (869,0 MHz)	23,5 mW	Leon, Ateca en Tarraco
Bluetooth	2402-2480 MHz	6 dBm	Alle SEAT-modellen
	2400-2483,5 MHz	10 dBm	
Verbinding met de buitenantenne van de wagen	GSM 900: 880-915 MHz	33 dBm	Leon, Alhambra en Tarraco
	GSM 1800: 1710-1785 MHz	30 dBm	
	WCDMA FDD I: 1920-1980 MHz	24 dBm	
	WCDMA FDD III: 1710-1785 MHz	21 dBm	Tarraco en Leon
	WCDMA FDD VIII: 880-915 MHz	21 dBm	
	LTE FDD1: 1920-1980 MHz	23 dBm	
	LTE FDD3: 1710-1785 MHz	23 dBm	
	LTE FDD7: 2500-2570 MHz	23 dBm	
	LTE FDD8: 880-915 MHz	23 dBm	
	LTE FDD20: 832-862 MHz	23 dBm	

## Gebruikersinformatie

Radioapparaat <sup>a1</sup>	Frequentieband	Max. zendvermogen	Geldig voor de modellen
Draadloos toegangspunt	2400-2483,5 MHz	10 dBm	Leon, Ateca en Tarraco
Keyless Access	434,42 MHz	32 $\mu$ W	Ibiza, Arona, Leon, Ateca en Tarraco
Radarsensoren voor de hulpsystemen voorin	76 GHz-77 GHz	28,2 dBm	Leon en Alhambra
		35,0 dBm	Ibiza, Arona, Ateca en Tarraco
Radarsensoren voor de hulpsystemen achterin	24050-24250 MHz	20 dBm	Ibiza, Arona, Leon, Ateca en Tarraco
Functie van draadloos opladen	110-120 kHz	5 W	Ibiza, Arona, Leon, Ateca en Tarraco
Instrumentenpaneel	125 kHz	40 dB $\mu$ A/m	Ibiza, Arona, Ateca, Tarraco en Alhambra
Online Connectivity Unit	EGSM900: 880-915 MHz	33 dBm	Ibiza, Arona, Leon, Ateca en Tarraco
	DCS1800: 1710-1785 MHz	31 dBm	
	UMTS FDD 1: 1920-1980 MHz	24 dBm	
	UMTS FDD 3: 1710-1785 MHz	24 dBm	
	UMTS FDD 8: 880-915 MHz	24 dBm	
	E-UTRA FDD 1: 1920-1980 MHz	23,5 dBm	
	E-UTRA FDD 3: 1710-1785 MHz	23,0 dBm	
	E-UTRA FDD 7: 2500-2570 MHz	23,5 dBm	
	E-UTRA FDD 8: 880-915 MHz	23,0 dBm	
	E-UTRA FDD 20: 832-862 MHz	23,5 dBm	
E-UTRA FDD 28: 703-748 MHz	23,0 dBm		

<sup>a1</sup> De inbedrijfstelling of goedkeuring voor gebruik van radiotechnologie kan in sommige Europese landen beperkt, niet mogelijk of enkel onder bepaalde voorwaarden mogelijk zijn.

### Bijkomende informatie voor landen buiten de Europese Unie

#### Mexico

Uw wagen beschikt over diverse typen van radioapparatuur. De fabrikanten van deze apparaten verklaren dat ze voor zover wettelijk vereist voldoen aan de richtlijn RLVCOAR15-0008. De volledige tekst van de verklaring van overeenstemming kan worden geraadpleegd op het volgende internetaadres:

<https://www.seat.mx/servicio/mi-seat/manual-del-propietario.html>

Gecertificeerd: RLVHERS17-0286. Radar met kort bereik RS4 Hella KGaA Hueck & Co. IFT:RLVHERS17-0286. De werking van dit apparaat is onderhevig aan de volgende twee voorwaarden: (1) het is mogelijk dat dit apparaat of systeem geen schadelijke interferentie veroorzaakt en (2) dit apparaat of systeem moet elke vorm van interferentie accepteren, ook wanneer die kan leiden tot een ongewenste werking.

#### United Kingdom

This vehicle has various radio equipment devices installed.

The following acts as importer of the radio equipment devices for the United Kingdom

market within the meaning of The Radio Equipment Regulations 2017:

#### **Volkswagen Group United Kingdom Ltd.**

Yeomans Drive, Blakelands  
Milton Keynes, MK 14 5AN  
United Kingdom

#### **Türkiye**

#### **Telsiz Ekipmanları Yönetmeliği (2014/53/AB)**

Aracınızda çeşitli telsiz ekipmanları bulunmaktadır.

Telsiz Ekipmanları Yönetmeliği (2014/53/AB) açısından Türkiye pazarı için radyo ekipmanı ithalatçısı (bu bilgi sadece resmi temsilcimiz olan Doğu Otomotiv Servis ve Ticaret A.Ş.'nin ithal ettiği ürünler için geçerlidir):

#### **Doğu Otomotiv Servis ve Ticaret A.Ş.**

Şekerpınar Mahallesi, Anadolu Caddesi,  
No: 22 ve 45  
41420 Çayırova/Kocaeli

#### **Ukraine**

*Імпортєр:*

ТОВ «Порше Україна»  
просп. Павла Тичини, 1В, офіс „В”, 4-й  
поверх  
02152 Київ, Україна.

*Імпортєр:*

Porsche Ukraine LLC  
Pavla Tychny ave. 1V, Office "B", 4th floor  
02152 Kyiv, Ukraine.



## Technische gegevens

### Aanwijzingen over de technische gegevens

#### Wat u moet weten

##### Inleiding tot thema

De waarden vermeld in de technische gegevens kunnen verschillen naargelang de optionele uitrusting of versie van het model, en in het geval van speciale voertuigen en uitrustingen voor bepaalde landen.

U moet altijd uitgaan van de gegevens in de officiële wagenpapieren.

De afkortingen die in dit hoofdstuk Technische gegevens gebruikt worden

kW	Kilowatt, aanduiding voor het motorvermogen.
pk	Paardenkracht, (verouderde) aanduiding voor het motorvermogen.
bij omw/min	Omwentelingen per minuut van de motor (toerental).
Nm	Newtonmeter, eenheid voor het motor-koppel.
CZ	Cetan-Zahl (cetaangetal), maat voor de bepaling van de zelfontbranding van de dieselolie.
RON	Research Octane Number (octaangetal), maat voor de bepaling van de klopvastheid van benzine.

##### Voornaamste wagenkenmerken

###### Chassisnummer

U vindt het chassisnummer op de volgende plaatsen:

- Op het typeplaatje van de wagen.
- Voorin, onder de voorruit.
- Rechts in de motorruimte.

###### Typeplaatje

Het typeplaatje zit op de portierstijl aan de rechterzijde van de wagen. Wagens voor bepaalde landen hebben geen typeplaatje.

##### Brandstofverbruik

Het goedgekeurde brandstofverbruik is afgeleid uit metingen uitgevoerd door of onder toezicht van keuringsinstanties die zijn gecertificeerd door de EG conform de geldende voorschriften op elk moment (voor gedetailleerde informatie raadpleegt u het bureau verantwoordelijk voor publicaties van de Europese Unie op EUR-Lex: © Europese Unie, <http://eur-lex.europa.eu/>) en geldt voor de aangegeven wagenkenmerken.

Het brandstofverbruik en de CO<sub>2</sub>-uitstoot kunnen worden geraadpleegd in de documentatie die wordt overhandigd aan de koper van de wagen op het moment van aanschaf.

Het brandstofverbruik en de CO<sub>2</sub>-uitstoot hangen af van de uitrusting/accessoires van elk individueel voertuig alsook van de rijstijl, de wegomstandigheden, de verkeerssituatie, de omgevingscondities, de lading en het aantal passagiers.

## Vulcapaciteiten

### Tankinhoud

Benzinemotoren	40 l, waarvan ca. 7 l reserve
Aardgasmotor <sup>a1</sup>	ca. 13,8 kg Extra benzinetank: 9 l, waarvan ca. 7,6 l reserve

<sup>a1</sup> De capaciteit is afhankelijk van de doeltreffendheid en de eigenschappen van de aardgaspompen. De aangeduide capaciteit is gebaseerd op een minimale laaddruk van 200 bar.

### Inhoud van het ruitensproeiervloeistofreservoir

Ruitensproeiervloeistofreservoir	ca. 3 liter
----------------------------------	-------------

## Gewichten

### Lading op het dak

De maximaal toelaatbare dakbelading van uw wagen is 75 kg.

### Leeggewicht, totaalgewicht, asbelastingen

Het leeggewicht van de wagen met bestuurder (75 kg) wordt berekend volgens de norm (UE) 1230/2012. Door de optionale uitrustingen kan het leeggewicht toenemen, waardoor het mogelijke laadvermogen evenredig vermindert.

### Aanhangwagengewichten

De maximaal toelaatbare kogeldruk bedraagt **50 kg**.

### ATTENTIE

**De vermelde waarden voor de toegestane maximumgewichten mogen niet overschreden worden. Het risico op ongeval en schade bestaat!**

## Motorgegevens

Benzinemotoren	1.0 MPI Start-Stop	1.0 TSI Start-Stop		
Vermogen in kW (pk) bij omw/min	59 (80)/6.300	70 (95)/5.000-5.500	81 (110)/5.500	
Maximumkoppel (Nm bij omw/min)	93/3.700-3.900	175/1.600-3.500	200/2.000-3.000	
Aantal cilinders / cilinderinhoud (cm <sup>3</sup> )	3/999	3/999	3/999	
Brandstof	Super 95 / Normaal 91 (met licht vermogensverlies) RON			
Versnellingsbak	handmatig	handmatig	handmatig	DSG
Maximalsnelheid (km/u)	170 (IV)	186 (V)	195 (V)	195 (VI)
Acceleratie 0-100 km/u (s)	15,3	10,9	10,2	10,0
Toelaatbaar totaalgewicht (kg)	1.620 <sup>a1</sup>	1.640 <sup>a1</sup>	1.670 <sup>a1</sup>	1.680 <sup>a1</sup>

<sup>a1</sup> Verschilt afhankelijk van de uitrusting.

Benzinemotoren	1.0 EcoTSI Start-Stop	1.5 TSI Start-Stop	1.6 MPI	
Vermogen in kW (pk) bij omw/min	85 (115)/5.000-5.500	110 (150)/5.000-6.000	81 (110)/5.800	
Maximumkoppel (Nm bij omw/min)	200/2.000-3.500	250/1.500-3.500	155/3.800-4.000	
Aantal cilinders / cilinderinhoud (cm <sup>3</sup> )	3/999	4/1.498	4/1.598	
Brandstof	Super 95 / Normaal 91 (met licht vermogensverlies) RON			
Versnellingsbak	handmatig	DSG	handmatig	automatisch
Maximalsnelheid (km/u)	195 (V)	216 (VI)	190	192
Acceleratie 0-100 km/u (s)	9,3	8,2	10,4	10,8
Toelaatbaar totaalgewicht (kg)	1.660 <sup>a1</sup>	1.720 <sup>a1</sup>	1.640 <sup>a1</sup>	1.670 <sup>a1</sup>

<sup>a1</sup> Verschilt afhankelijk van de uitrusting.

»

## Technische gegevens

Aardgas-/benzinemotor	1.0 TGI Start-Stop
Vermogen in kW (pk) bij omw/min	66 (90)/4.000-5.500
Maximumkoppel (Nm bij omw/min)	160/1.800-3.800
Aantal cilinders / cilinderinhoud (cm <sup>3</sup> )	3/999
Brandstof	CNG
	Super 95 / Normaal 91 (met licht vermogensverlies) RON
Versnellingsbak	handmatig
Maximumsnelheid (km/u)	181 (V)
Acceleratie 0-100 km/u (s)	12,1
Toelaatbaar totaalgewicht (kg)	1.690 <sup>a1</sup>

<sup>a1</sup> Verschilt afhankelijk van de uitrusting.

## Afmetingen

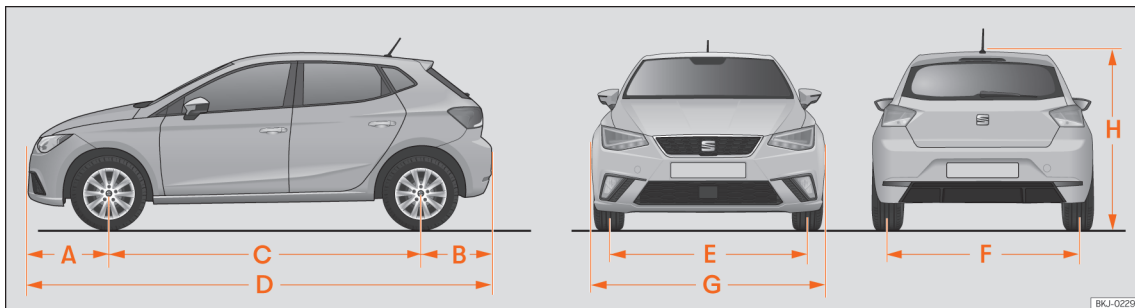

Afb. 200 Afmetingen

afb. 200		IBIZA
A/B	Uitstekende delen vooraan / achteraan (mm)	796/699
C	Wielbasis (mm)	2.564
D	Lengte (mm)	4.059
E/F	Spoorbreedte <sup>a1</sup> vooraan/achteraan (mm)	1.525/1.505
G	Breedte (mm)	1.780
H	Hoogte bij leeggewicht (mm)	1.447

<sup>a1</sup> Dit gegeven varieert naargelang het velgtype. Waarden voor wielmaat 185/65 R15 ET40.



## Trefwoordenlijst

## A

Aanbevolen versnelling .....	217	Aanwijzingen op het scherm .....	76	Accu van 12 volt	
Aandrijfslipregeling .....	253	aanbevolen versnelling .....	74	hulp bij het starten .....	53
Aanhaalmoment		aanwijzing van het kompas .....	75	los- en vastmaken .....	88, 296
wielbouten .....	50	ACT .....	221	opladen .....	298
Aanhangwagen .....	264, 272	automatische afstandsregeling .....	237	versnellingsbak .....	298
aanhangwagengewichten .....	269	buitentemperatuur .....	74	werking in de winter .....	296
aanhangwagenstabilisator .....	271	controle van de banden .....	306	Accuzuur .....	297
aankoppelen .....	267	ECO .....	75	Achterklep .....	114
achterlichten .....	267, 268	ECO-tips .....	83	Achterlichten	
alarmsysteem .....	268	geopende portieren, motorkap en achter- klep .....	74	een lamp vervangen .....	62
bijzonderheden .....	249	instrumentenpaneel .....	74	het achterlicht demonteren .....	65
buitenspiegels .....	267	keuzehendelstanden .....	74, 211	Achterste mistlicht	
disselkogeldruk .....	265, 269	kilometerteller .....	74	controlelampje .....	120
functiestoring .....	267	motorcode .....	75	Achteruitkijkspiegel	
inschakelen .....	267, 276	Noodremhulpsysteem (Front Assist) .....	231	met dimfunctie .....	131
koplampen afstellen .....	270	SEAT Drive Profile .....	219	zie ook Achteruitkijkspiegels .....	131
laden .....	269	service-intervallen .....	87	Achteruitkijkspiegels	
Led-achterlichten .....	267, 268	snelheidsbegrenzer .....	229	buitenspiegels afstellen .....	132
naderhand inbouwen van een trekhaak ...	278	snelheidswaarschuwing .....	75	Achteruitrijhulp	262
parkeerhulp .....	261, 262	staat van de actieve cilinderregeling (ACT) .	74	beeldscherm .....	263
rijden met een aanhangwagen .....	270	tijd .....	83	bijzonderheden .....	263
sleepkabel .....	267, 268	Travel Assist .....	243	gebruiksaanwijzingen .....	263
stopcontact .....	268	verkeersborden .....	80	parkeren .....	263
technische voorwaarden .....	266	waarschuwings- en informatieberichten ...	78	Achteruitrijhulpsysteem .....	262
veiligheidsring .....	276	Aardgas .....	283	Achteruitversnelling (automatische versnel- lingsbak) .....	212
Aanhangwagengewichten		bijzonderheden .....	280	Actieve cilinderregeling (ACT)	
aanhangwagen beladen .....	269	brandstofmeter .....	86	indicatie van de staat .....	74
Aanhangwagenstabilisator .....	271	LNG .....	280	Afmetingen van de wagen .....	331
Aanraakdelen .....	158	tanken .....	280, 283	Afstandsbediening	
Aanraakscherm .....	158, 159	tankklep .....	280	zie Sleutels .....	99
Aantal zitplaatsen .....	14	ABS		Afstandsregeling	
		zie Antiblokkeersysteem .....	253	zie Automatische afstandsregeling .....	234
		ACC .....	234	Airbags .....	23
		Accessoires .....	146, 318	beschrijving .....	24

Airbagsysteem .....	23	Automatische afstandsregeling .....	234	Bagageruimte .....	114, 138
activering .....	24	aanwijzingen op het scherm .....	237	bagageruimteverlichting .....	128
beschrijving .....	24	bedienen .....	235	noodontgrendeling .....	114
controlelampje .....	25	functiestoring .....	239	plank opbergen .....	139
voorairbag buiten werking stellen .....	27	geluiden .....	239	verstelbare bodem van de bagageruimte .....	140
voorairbags .....	25	speciale rij situaties .....	237	Balans van de wielen .....	301
werking .....	24	waarschuwings- en controlelampjes .....	235	Banden	
Airconditioning		Automatische rijlichtregeling .....	120	accessoires .....	299
Climatronic .....	149	Automatische versnellingsbak .....	211	bandenspanning .....	301
gebruiksaanwijzingen .....	151	bergafdaalhelp .....	215	doorgedrongen vreemde voorwerpen .....	299
handbediende airconditioning .....	150	controlelampje .....	211	draairichtinggebonden .....	50, 299
Alarmlichten .....	125	functiestoring .....	215	levensduur .....	301
Alarmsysteem .....	109	keuzehendelstanden .....	211	nieuwe banden .....	300
aanhangwagen .....	268	keuzehendelvergrendeling .....	212	slijtagemerktokens .....	303
Alcantara: schoonmaken .....	315	kick-down .....	215	snelheidssymbool .....	300
Android Auto™		noodontgrendelen van de keuzehendel .....	217	verwisselen .....	46
bijzonderheden .....	175	rijtips .....	214	Bandenafdichting .....	43, 44
menu .....	175	slepen .....	56	Bandenafdichtset .....	43
verbinding beëindigen .....	175	stuur met peddels .....	213	controle na 10 minuten .....	46
verbinding tot stand brengen .....	175	tiptronic .....	211, 213	de band afdichten .....	44
vereisten .....	175	uittrekblokkering contactsleutel .....	203	de band oppompen .....	44
Antiblokkeersysteem .....	253	Automatische wasstraat .....	313	onderdelen .....	44
Antivriesmiddel .....	292	Autosleutelset .....	99	Bandenprofiel .....	303
Apple CarPlay		<b>B</b>		Bandenreparatie .....	43
bijzonderheden .....	174	Bagage opbergen		Bandenreparatieset .....	43
menu .....	174	aanhangwagen .....	264	zie ook Bandenafdichtset .....	43
verbinding beëindigen .....	174	aanhangwagen beladen .....	269	Bandenspanning .....	301
verbinding tot stand brengen .....	174	bevestigingsogen .....	143	Bandenspanningscontrolesysteem .....	305
vereisten .....	174	dakdrager .....	142, 143	Bandenspanningscontrolesystemen	
Applicaties (apps) .....	173	dakdragersysteem .....	142	bandenspanningsindicator .....	306
ASR		de bagage plaatsen .....	138	Batterij .....	100
zie Aandrijfspregeling .....	253	de lading plaatsen .....	138	Bedieningselementen aan het stuurwiel .....	98
Auteursrechten .....	163	rijden met een aanhangwagen .....	270	Beeldscherm .....	71
Auto Lock [centrale vergrendeling] .....	102			schoonmaken .....	163
				Bekerhouder aan voorzijde .....	146



Bekerhouders		Bluetooth® .....	165	Centrale vergrendeling .....	101
flessenhouder .....	145	profielen .....	165	alarmsysteem .....	109
Benzine		Bodem van de bagageruimte .....	140	instellingen .....	103
additieven .....	281	Brandblusser .....	42	Keyless Access .....	105
roetfilter .....	285	Brandstof		noodvergrendeling .....	112
tanken .....	281	aardgas .....	283	schakelaar van de centrale vergrendeling .....	104
Bergafdaalhelp .....	215	benzine .....	281	selectieve veiligheidsontgrendeling .....	103
Bescherming tegen de zon .....	133	besparing .....	221	sleutel met afstandsbediening .....	103
Besturing		brandstofmeter .....	84	Centrale wieldop .....	46
controlelampje .....	218	ethanol .....	283	Claxon .....	69
elektromechanische besturing .....	218	identificatie .....	281	Climatronic .....	149
tegenstuurhelp .....	218	tanken .....	279	Comfortfunctie van de knipperlichten .....	122
Bestuurder		Brandstof besparen		Comfortopenen	
zie Juiste zithouding .....	13	inertiestand .....	216	ritten .....	115
Bestuurdersgedeelte		Brandstofmeter .....	84	Comfortsluiten	
overzicht .....	69	controlelampje .....	84	Coming Home .....	125
Bestuurdershulpsysteem (Travel Assist) .....	242	Brandstofverbruik		Connectiviteit .....	165
aanwijzingen op het scherm .....	243	uitschakeling door inertie .....	221	WLAN-toegangspunt .....	177
bedienen .....	244	waarom verhoogt het verbruik? .....	284	Connectivity Box .....	201
oplossing van problemen .....	244	Buitenaanzicht .....	7, 8	Contact .....	203
Bevestigingsogen .....	141	Buitenantenne .....	319	Contactslot .....	203
Bewijs van eigendom .....	169	Buitenspiegels		Controle- en waarschuwinglampjes	
Bewijs van identiteit .....	169	handmatig naar binnen klappen .....	132	bandenspanningscontrolesysteem .....	305
Bijrijdersportier noodvergrendelen .....	112	instellingen .....	132	Lane Assist .....	241
Bijzonderheden		rijden met een aanhangwagen .....	267	Travel Assist .....	244
Android Auto™ .....	175	uitklappen .....	132	uitparkeerhelp (RCTA) .....	246
Apple CarPlay .....	174	verwarmd .....	132	Controlelijsten	
MirrorLink® .....	176	Buitenverlichting		vereisten voor Android Auto™ .....	175
rijden met een aanhangwagen .....	270	een lamp vervangen .....	62	vereisten voor Apple CarPlay .....	174
slepen .....	55, 57	<b>C</b>		vereisten voor MirrorLink® .....	176
starten door slepen .....	55	Camera		Controle van niveaus .....	328
Binnenaanzicht .....	11	schoonmaken .....	81	Cruisecontrol .....	227
Binnenspiegel					
dimfunctie .....	131				

<b>D</b>			
Dakdrager .....	142	Diepte van het bandenprofiel .....	303
Dakdragersysteem .....	142	Display van het instrumentenpaneel .....	72, 74
de dwarsdragers bevestigen .....	142	Disselkogeldruk .....	
Dakkoffer .....	142	aanhangwagen beladen .....	269
Dashboardkastje .....	144	Disselkogeldruk van de aanhangwagen .....	265
Dataoverdracht .....	167	Doorgebrande lampen .....	
De batterij vervangen .....		een lamp vervangen .....	62
van de autosleutel .....	100	Draadloos opladen .....	201
De lichten inschakelen .....	120	Draairichting .....	
De lichten uitschakelen .....	120	banden .....	50
De motor starten door slepen .....	55	DSG .....	211
bijzonderheden .....	55	DSG-versnellingsbak: .....	
De tank vullen .....	279	zie Automatische versnellingsbak .....	211
De wagen heffen .....	49	Dynamische lichtbundelhoogteverstelling .....	126
De wagen omhoog brengen .....	49	Dynamo .....	
De wagen slepen .....	55, 57	waarschuwinglampje .....	297
automatische versnellingsbak .....	56, 57	<b>E</b>	
bijzonderheden .....	55, 57	e-Call .....	41
met trekhaak .....	56	E10 .....	
schakelbak .....	56, 57	zie Ethanol (brandstof) .....	283
sleepkabel .....	56	ECO-tips .....	83
sleeppoog achteraan .....	58	EDS .....	
sleeppoog vooraan .....	57	zie Elektronisch sperdifferentieel .....	253
sleepstang .....	56	Een lamp vervangen .....	62
verbod om te slepen .....	56	achterlicht .....	65
De wagen wassen .....		bagageruimteverlichting .....	67
hogedrukreinigers .....	313	interieurverlichting en leeslampje .....	66
wagen buiten verzorgen .....	313	kentekenplaatverlichting .....	65
Dichtschuiven .....	101	mistlamp .....	64
glazen dak .....	118	Een wiel verwisselen .....	46
motorkap .....	287	afsluitende werkzaamheden .....	51
ruit .....	115	wielbouten .....	48
Diensten van SEAT CONNECT uitschakelen .....	171	Elektrische apparaten .....	
		zie Stopcontact .....	146
		Elektrische ruitbediening .....	115
		Elektromechanische besturing .....	218
		controlelampje .....	218
		Elektronisch beheer van het aandrijfkoppell (XDS) .....	254
		Elektronische blokkering .....	253
		Elektronische parkeerrem .....	
		controlelampje .....	250
		Elektronische stabiliseringscontrole (ESC) .....	253
		Elektronisch sperdifferentieel .....	253
		Emissiecontrolesysteem .....	
		controlelampje .....	284
		ESC .....	
		elektronische stabiliseringscontrole .....	253
		Sport-modus .....	255
		vervolgongevalreductiesysteem .....	254
		Ethanol (brandstof) .....	283
		Event Data Recorder .....	320
		Externe audiobronnen .....	
		weergavevolume aanpassen .....	163
		<b>F</b>	
		Fietsendrager .....	
		maximumbelasting .....	277
		Fietsenrek .....	
		inbouwen in de trekhaak .....	277
		Frequentiebanden .....	182
		Frontale aanrijdingen en natuurkundige wetten .....	19
		Front Assist .....	
		zie Noodremhulpstelsysteem .....	231
		Full-led koplampen .....	62

Full Link .....	172	sluiten .....	118	veiligheidsaanwijzingen .....	223
applicaties .....	173	sluitkrachtbegrenzing .....	119	vermoeidheidsherkenning .....	78
instellingen .....	174	Gordel spannen .....	22	voorcamera .....	225
symbolen .....	174	Gordelspanners .....	22	voorradar .....	224
Functie noodremmen .....	126	controlelampje .....	25		
Functiestoring		Grootlichtassistent .....	123	<b>I</b>	
automatische versnellingsbak .....	215	Grootlichthendel .....	122	Identificatie van de brandstoffen .....	281
Functiestoringen				Indicatie van de versnellingen .....	217
automatische afstandsregeling .....	239	<b>H</b>		Indicator van de ritgegevens .....	76
glazen dak .....	117	Haken .....	145	Inertiestand .....	216
koppeling .....	216	Handrem .....	252	Informatie over de wagen .....	96
noodremhulpsysteem (Front Assist) .....	231	Het contact in- en uitschakelen .....	203	Informatieprofielen .....	72
trekhaak .....	267	Hoedenplank		Infotainment .....	93, 154
versnellingsbak .....	216	opbergen .....	139	Android Auto™ .....	175
Functie van bergafdaalhelp .....	215	Hoofdairbags		Apple CarPlay .....	174
		veiligheidsaanwijzingen .....	29	bedienen .....	161
<b>G</b>		Hoofdsteunen .....	134, 135, 136	een WLAN-verbinding delen .....	177
Garantie .....	312	Hulp bij het achteruit parkeren .....	261	functies uitvoeren .....	161
Geldige documentatie .....	154	Hulp bij het starten .....	53	functietoetsen .....	94
Geluiden		Hulpsystemen		gepersonaliseerde menu's .....	162
aardgas tanken .....	280	algemene aanwijzingen .....	223	in- en uitschakelen .....	161
banden .....	299, 304	automatische afstandsregeling .....	234	informatie over de wagen .....	96
ESC .....	253	bandenspanningsindicator .....	306	initieële configuratie .....	95
remmen .....	250	bestuurdershulpsysteem (Travel Assist) .....	242	instellingen van het systeem .....	162
Geluidssignaal		controle bandenspanning .....	305	klankinstellingen .....	162
lichten .....	120	grenzen van het systeem .....	224	Mediafunctie .....	185
veiligheidsgordel niet vastgegespt .....	16	hulp bij het achteruit parkeren .....	261	menu's aanpassen .....	162
waarschuwings- en controlelampjes .....	91	Lane Assist .....	240	MirrorLink® .....	176
Gemiddeld verbruik .....	72	noodremmen (Front Assist) .....	231	navigatie .....	188
Geregistreerde handelsmerken .....	163	parkeerhulp Plus .....	258	overzicht en bedieningselementen .....	158, 159
Gevarendriehoek .....	42, 125	rijstrookwisselassistent (Side Assist) .....	245	personaliseren .....	162
Gewichten .....	328	snelheidsbegrenzer .....	229	Radiofunctie .....	181
Glazen dak .....	117	snelheidsregelsysteem .....	227	telefooninterface .....	196
functiestoringen .....	117	systeem van verkeerstekherkenning .....	80	toegang tot internet .....	178
openen .....	118	uitparkeerhulp (RCTA) .....	245, 248	uitrolmenu .....	162

veiligheidsaanwijzingen .....	154	<b>J</b>		ISOFIX-systeem .....	35	
voor het eerste gebruik .....	154		Juiste zithouding .....	13	Top Tether-systeem .....	35, 37, 38
wageninstellingen .....	97		bestuurder .....	13	veiligheidsaanwijzingen .....	32
Wi-Fi Protected Setup (WPS) .....	178	<b>K</b>		Klankinstellingen .....	162	
WLAN .....	177		Katalysator .....	284	Klokken	
Infotainmentsysteem			Keuzehendelvergrendeling .....	212	juist zetten .....	83
zie Infotainment .....	93		Keuzehendel (automatische versnellingsbak)		Knipperlichthendel .....	122
Inparkeren .....	256		noodontgrendeling .....	217	Knoppen voor de ruiten .....	115
Inrijden			standen .....	211	Koelsysteem	
nieuwe banden .....	299		Keyless-Entry		koelvloeistof bijvullen .....	293
nieuwe motor .....	220		zie Keyless Access .....	105	koelvloeistof controleren .....	293
nieuwe remblokken .....	250		Keyless-Exit		Koplampen	
Inschakeling van SEAT CONNECT .....	169		zie Keyless Access .....	105	een lamp vervangen .....	62
Inspectie .....	289, 309		Keyless Access		reizen naar het buitenland .....	127
Inspectiebeurt .....	289		bijzonderheden .....	107	Koppeling (controlelampje) .....	216
Instellen			de wagen ontgrendelen en vergrendelen .	105	Krik .....	43
hoofdsteunen .....	135		Keyless-Entry .....	105	steunpunten .....	49
lichten .....	126		Keyless-Exit .....	105	<b>L</b>	
voorstoelen .....	134		motor in werking stellen .....	205	Lading op het dak .....	143
Instrumentenpaneel .....	70, 71		Press & Drive .....	203	technische gegevens .....	143
aanwijzingen op het scherm .....	74, 76		Kickdown		Lakwerk van de wagen	
beeldscherm .....	71		automatische versnellingsbak .....	215	verzorging .....	314
digitaal (SEAT Digital Cockpit) .....	72		rijprofiel .....	220	Lamp van mistlicht .....	64
gebruiken met multifunctiestuurwiel .....	89		Kilometerteller .....	71, 72	Lane assist	
menschema .....	76		gedeeltelijk .....	74	zie Lane Assist .....	240
service-intervalindicatie .....	87		totaal .....	74	Lane Assist .....	240
waarschuwings- en controlelampjes .....	91		Kinderslot		waarschuwings- en controlelampjes .....	241
Interieurbewaking en afsleepalarm			elektrische ruitbediening .....	115	werking .....	241
inschakeling .....	110		Kinderzitjes		Leaving Home .....	125
Intervalservice			bevestiging met de veiligheidsgordel .....	38	Lendensteun .....	134
zie Service .....	309		indeling in klassen .....	31	Licenties .....	163
ISOFIX .....	35				Licht .....	120
ISOFIX-systeem .....	35				AUTO .....	120
					bagageruimteverlichting .....	67

binnenverlichting .....	128	Mediafunctie .....	185	motor in werking stellen .....	205
bochtenverlichting .....	124	Menu Service		motor in werking stellen met Press & Drive ..	205
coming home .....	125	motorcode .....	76	motor voorverwarmen .....	205
dagrijverlichting .....	121	olieservice terugzetten .....	76	My Beat .....	204
dimlicht .....	120	service-intervalindicatie .....	76	noodstart .....	207
een lamp vervangen .....	62	tijd .....	76	Motorgegevens .....	329
geluidsignalen .....	120	Trip terugzetten .....	76	Motorkap .....	285, 288
grootlicht .....	120	Milieu		openen en sluiten .....	287
grootlichthendel .....	122	milieubewust rijden .....	221	Motorkoelvloeistof .....	292
in- en uitschakelen .....	120	milieuvriendelijkheid .....	320	controlelampje .....	87
instrumentenverlichting .....	127	tanken .....	279	G12evo .....	292
interieurverlichting en leeslampjes voorin ..	66	Milieu-aspect		G12 plus-plus .....	292
kentekenplaatverlichting .....	65	tanken .....	279	G13 .....	292
knipperlichthendel .....	122	MirrorLink®		niveau controleren .....	293
leaving home .....	125	bijzonderheden .....	176	specificaties .....	292
leeslampjes .....	128	instellingen .....	174	temperatuurmeter .....	87
lichtbundelhoogteverstelling .....	126	menu .....	176	waarschuwinglampje .....	87
lichtschakelaar .....	120	verbinding beëindigen .....	176	Motorolie	
mistlampen met cornering-functie .....	124	verbinding tot stand brengen .....	176	bijvullen .....	291
mistlicht .....	122	vereisten .....	176	inspectiebeurt .....	289
schakelaar .....	120	Mistlampen met cornering-functie .....	124	oliepeil controleren .....	290
snelwegverlichting .....	121	Mobiel .....	319	onderhoudsintervallen .....	289
stadslicht .....	120	Mobiele telefoons .....	319	peilstok .....	290
verlichting van de knoppen .....	127	Motor		specificaties .....	289
waarschuwings- en controlelampjes .....	120	geluiden .....	205	verbruik .....	290
Lichtbundelhoogteverstelling .....	126	hulp bij het starten .....	53	verwisselen .....	289, 292
Lichten		inrijden .....	220	Motoroliedruk	
grootlichtassistent .....	123	start-stopsysteem .....	208	controlelampje .....	290
Light Assist .....	123	starten .....	203	Motorregeling .....	284
Luchtcirculatie .....	152	voorverwarmen .....	203	controlelampje .....	284
Luchtroosters .....	152	Motorcode		Motorruimte .....	285, 288
<b>M</b>		tonen .....	76	accu .....	296
Make-upspiegel .....	133	Motor en contact		koelvloeistof .....	292, 293
Matten .....	16	automatisch uitschakelen van het contact ..	204	motorolie .....	291
		motor afzetten .....	206	openen en sluiten .....	287

remvloeistof .....	294	laatste reisdoelen .....	192	functiestoring .....	231
reservoir ruitensproeiervloeistof .....	295	navigatiemeldingen .....	188	tijdelijk uitschakelen .....	233
veiligheidsaanwijzingen .....	285	offroad-functie .....	193	Noodreservewiel .....	307
Motor starten .....	203	opgeslagen gegevens .....	190, 194		
Motor voorverwarmen .....	205	opgeslagen reisdoelen .....	192	<b>O</b>	
Multifunctie-indicatie .....	76	reisdoelen opslaan .....	192	Octaangehalte (benzine) .....	281
Multimedia .....	181, 201	route bewerken .....	194	Olie verversen .....	292
afspelen .....	186	routeplan .....	194	Onderdelen .....	318
bron selecteren .....	186	splitscreen .....	194	Onderhoudsintervallen .....	87, 289
favorieten .....	186	symbolen .....	190	Online diensten .....	167
streamingdiensten gebruiken .....	187	Noodbediening		Ontgrendelen en vergrendelen	
My Beat .....	204	bijrijdersportier .....	112	met afstandsbediening .....	103
		keuzehendel .....	217	met de schakelaar van de centrale ver-	
<b>N</b>		Noodgevallen .....	41	grendeling .....	104
Naderhand inbouwen		alarmlichten .....	125	met Keyless Access .....	105
trekhaak .....	278	bandenafdichtset .....	43	portieren .....	111
Navigatie .....	188	brandblussers .....	42	Opbergruimte	
Andere opties .....	194	de accu vervangen .....	298	zie Opbergvakken .....	143
bependingen .....	189	een doorgebrande zekering vervangen .....	60	Opbergvak .....	143
contactgegevens gebruiken .....	193	een wiel verwisselen .....	46	aan de bestuurderszijde .....	144
de kaart gebruiken .....	193	gevendriehoek .....	42	andere opbergvakken .....	145
de kaart gebruiken om het reisdoel in te voeren .....	193	noodslepen van de wagen .....	56	dashboardkastje .....	144
de kaart hanteren .....	189	startkabels .....	53	dashboardkastjeverlichting .....	128
de navigatiekaart vergroten .....	189	verbanddoos .....	42	opbergzak in de stoel .....	145
de navigatiekaart verkleinen .....	189	wagengereedschap .....	43	schuifladen .....	145
een adres invoeren voor een routegeleiding .....	192	Noodopenen		wagendocumentatie .....	144
favoriete reisdoelen .....	192	achterklep .....	114	Opbergvak voor wagendocumentatie .....	144
functies .....	190	bestuurdersportier .....	112	Openen .....	101
functie: ingave reisdoel .....	192	Noodoproep .....	41	glazen dak .....	118
gebruikelijke reisdoelen .....	192	Noodoproepservice .....	41	motorkap .....	287
gebruikspatroon leren .....	194	Noodremhulpsysteem .....	224	ruit .....	115
gedetailleerde weergave .....	194	aanwijzingen op het scherm .....	231	tankklep .....	279, 280
kaart .....	189, 193	bedienen .....	232	Openen en sluiten .....	101
		bependingen van het systeem .....	233	achterklep .....	114
				glazen dak .....	118

- in de slotcilinder ..... 112  
 met afstandsbediening ..... 103  
 met de schakelaar van de centrale ver-  
 grendeling ..... 104  
 motorkap ..... 287  
 portieren ..... 111  
 ruiten ..... 115  
 tankklep ..... 279, 280  
 Opslag van ongevalgegevens ..... 320  
 Originele accessoires ..... 312  
 Originale Onderdelen SEAT ..... 311  
 Overzicht (stuur links) ..... 9  
 Overzicht (stuur rechts) ..... 10
- P**
- Panoramaschuifdak  
 zie Glazen dak ..... 117
- Parkeerhulp  
 automatische activering ..... 259  
 de indicaties en akoestische signalen aan-  
 passen ..... 260, 262  
 hulp bij het achteruit parkeren ..... 261  
 omgevingssignaal ..... 258  
 parkeerhulp plus ..... 258  
 rijden met een aanhangwagen ..... 261  
 sensoren en camera: schoonmaken ..... 314  
 storing ..... 261, 262  
 trekhaak ..... 262  
 visuele indicatie ..... 260  
 zie ook Parkeerhulp ..... 257, 258, 261
- Parkeerhulpsysteem  
 zie Parkeerhulp ..... 257, 258, 261
- Parkeren ..... 256  
 Parkeren [automatische versnellingsbak] .... 214
- ParkPilot  
 zie Parkeerhulp ..... 257, 258, 261
- Pedalen ..... 14, 16  
 Peddels (automatische versnellingsbak) .... 213  
 Plaatsbepaling van de wagen ..... 170  
 Plaatsen met bijzondere voorschriften ..... 197  
 Plaatsen met explosiegevaar ..... 197  
 Portieren ..... 111  
 kinderslot ..... 113  
 Portiergreep ..... 112  
 Portiergreep binnen ..... 69  
 Portierslot ..... 112  
 Portierslotcilinder ..... 112  
 Press & Drive  
 motor in werking stellen ..... 205  
 startknop ..... 203  
 Producten voor verzorging van de wagen .... 312
- R**
- Radarsensor ..... 224  
 Radio ..... 181  
 frequentiebanden ..... 182  
 symbolen ..... 182  
 TP (verkeersinformatie) ..... 183  
 uitrusting ..... 182  
 voorkeuzetoetsen ..... 182  
 zender instellen ..... 182  
 Radiofunctie ..... 181  
 RCTA ..... 248  
 zie Uitparkeerhulp (RCTA) ..... 245  
 Rear Traffic Alert ..... 248  
 Rear view camera ..... 262  
 Regelmatig onderhoud ..... 312  
 Regensensor ..... 130  
 de werking controleren ..... 131
- Reizen naar het buitenland  
 benzine ..... 223  
 koplampen ..... 127  
 Remassistent ..... 253  
 Remmen ..... 250  
 nieuwe remblokken ..... 250  
 remassistent ..... 253  
 rembekrachtiger ..... 250  
 remvloeistof ..... 294
- Remsysteem  
 waarschuwinglampje ..... 250  
 Remvloeistof ..... 294  
 Reparatiewerkzaamheden ..... 318  
 Reserveonderdelen ..... 318
- Rijden  
 economische ..... 221  
 met aanhangwagen ..... 270, 272, 276  
 op hellingen parkeren ..... 256  
 parkeren op hellingen ..... 256  
 reizen naar het buitenland ..... 127, 223  
 veilig ..... 12  
 waden door ondergelopen weggedelen ..... 222
- Rijden met een aanhangwagen  
 zie Aanhangwagen ..... 264
- Rijprofiel ..... 220  
 Rijprogramma ..... 220  
 Rijstrookwisselassistent Plus ..... 247  
 Rijstrookwisselassistent (Side Assist)  
 controlelampje ..... 246  
 indicatie in de buitenspiegel ..... 247  
 rijsituaties ..... 247  
 werking ..... 246
- Risico's als de veiligheidsgordels niet omge-  
 daan worden ..... 19  
 Ritgegevens ..... 76

Roetfilter .....	285	<b>S</b>		
Rolgordijnen		S-PIN .....	169	Service
sluitkrachtbegrenzing (glazen dak) .....	119	Safe .....	207	digitaal onderhoudsschema .....
Rugleuning achterin		Safe-vergrendeling .....	108	flexibele service .....
neerklappen .....	137	Schakelaar		gebruiksomstandigheden .....
terugklappen .....	137	alarmlichten .....	125	inspectie .....
Ruiten		Schakelbak .....	210	olieservice .....
automatische werking .....	116	slepen .....	56	omvang van een servicebeurt .....
automatisch omhoog/omlaag .....	116	Schakelen		servicebewijs .....
comfortopenen .....	115	schakelbak .....	210	services .....
comfortsluiten .....	115	versnelling inschakelen (handgeschakelde		servicewerkzaamheden .....
elektrisch .....	115	versnellingsbak) .....	210	vaste service .....
Ruitensproeier .....	129, 295	Scherf van radio: schoonmaken .....	315	Service-intervalindicatie .....
Ruitensproeiervloeistof		Schoonmaken		Servicemededeling: raadplegen .....
bijvullen .....	295	binnenzijde van de wagen .....	315	Sfeerverlichting .....
controleren .....	295	buitenzijde van de wagen .....	314	Sleepkabel .....
vulhoeveelheden .....	295	de wagen wassen .....	313	Sleutel met afstandsbediening
Ruitenwisser		hogedrukreinigers .....	313	ontgrendelen en vergrendelen .....
ruitenswisserhendel .....	129	speciale zorg .....	316	Sleutels
Ruitenwisser achter .....	129	Schuifladen .....	145	afstandsbediening .....
Ruitenwisserbladen		SEAT-mobiliteitservice .....	312	de batterij vervangen .....
schoonmaken .....	314	SEAT CONNECT .....	167	een sleutel toekennen .....
Ruitenwisserbladen vervangen .....	51	stringen .....	171	ontgrendelen en vergrendelen .....
Ruitenwisserbladen voor en achter		uitschakelen .....	171	synchroniseren .....
schoonmaken .....	52	wettelijke bepalingen .....	170	vervangende sleutel .....
servicestand .....	51	SEAT Digital Cockpit .....	72	wagensleutel .....
vervangen .....	52	informatieprofielen .....	72	Sleutels bij laten maken .....
Ruitenwissers .....	129	navigatiekaart .....	73	Sleutelschakelaar .....
bijzonderheden .....	129	SEAT Drive Profile .....	219	Slijtage van de banden .....
functies .....	130	SEAT Ident .....	169	Sluit- en startstelsel zonder sleutel Keyless
het wisserblad omhoog zetten .....	51	SEAT Service Mobility .....	312	Access
het wisserblad omlaag brengen .....	51	Selectieve veiligheidsontgrendeling .....	103	zie Keyless Access .....
regensensor .....	130			Sluiten .....
servicestand .....	51			glazen dak .....
				ruitens .....



Sluitkrachtbegrenzing		de hoofdsteunen verwijderen . . . . .	136	controlelampje . . . . .	84
glazen dak . . . . .	119	handmatige instelling . . . . .	134	gasreservoirmeter . . . . .	86
rolgordijn (glazen dak) . . . . .	119	juiste posities . . . . .	14	tankklep openen . . . . .	279
ruiten . . . . .	116	rugleuning achterin . . . . .	137	Tankklep	
Sneeuwkettingen . . . . .	305	verwarming . . . . .	152	openen en sluiten . . . . .	279
Snelheidsbegrenzer		Stoelverwarming . . . . .	152	Tashaken . . . . .	145
aanwijzing op het scherm . . . . .	229	Stof- en pollenfilter . . . . .	147	Technische gegevens . . . . .	327
bedienen . . . . .	230	Stoffen: schoonmaken . . . . .	315	afmetingen van de wagen . . . . .	331
Snelheidsregelsysteem		Stopcontact . . . . .	146	brandstofverbruik . . . . .	327
bedienen . . . . .	228	Stopcontacten		disselkogeldruk van de aanhangwagen . . . . .	265
Snelheidssymbool . . . . .	300	aanhangwagen . . . . .	268	gewichten . . . . .	328
Snelheidswaarschuwing . . . . .	77	Storing van de motor		lading op het dak . . . . .	143
Soundsysteem . . . . .	165	controlelampje . . . . .	284	Technische wijzigingen . . . . .	318
Sport-modus . . . . .	255	Stroom . . . . .	146	Tegenstuurhulp . . . . .	218
Spraakbediening . . . . .	179	Stuurbevestiging		Telefoon	
Android Auto™ . . . . .	175	zie Elektromechanische besturing . . . . .	218	bellen . . . . .	199
Siri™ (Apple CarPlay™) . . . . .	175	Stuurwiel		berichten verzenden . . . . .	200
Start-Stop . . . . .	208	knoppen . . . . .	98	contacten . . . . .	200
Start-stopsysteem		multifunctie . . . . .	98	een mobiele telefoon koppelen . . . . .	198
aanwijzingen voor de bestuurder . . . . .	208	peddels (automatische versnellingsbak) . . . . .	213	favorieten . . . . .	200
controlelampjes . . . . .	208	verstellen . . . . .	15	snelkeuzetoetsen . . . . .	200
de motor gaat niet uit . . . . .	208	Symbool van Engelse sleutel . . . . .	88	telefoonboek . . . . .	200
de motor start vanzelf . . . . .	208	Systeeminstellingen . . . . .	162	uitschakelen . . . . .	197
motor starten en afzetten . . . . .	208	Systeem van verkeerstekherkenning . . . . .	80	Telefooninterface . . . . .	196
uit- en inschakelen . . . . .	210	aanhangwagen . . . . .	81	plaatsen met explosiegevaar . . . . .	197
werking . . . . .	208	beperkte werking . . . . .	81	Temperatuurmeter	
Starthulp . . . . .	53	schade aan de voorruit . . . . .	81	buiten . . . . .	74
beschrijving . . . . .	53	snelheidswaarschuwing . . . . .	81	van de motorkoelvoelstof . . . . .	87
Starthulp op hellingen . . . . .	252	weergave op het scherm . . . . .	80	Tijd	
Startkabels . . . . .	53	werking . . . . .	80	verstellen . . . . .	76, 83
Startknop . . . . .	203			Tiptronic (automatische versnellingsbak) . . . . .	211, 213
Stoelen				Toerenteller . . . . .	71, 72, 84
aantal zitplaatsen . . . . .	14	<b>T</b>		Top Tether . . . . .	35, 37, 38
de hoofdsteunen instellen . . . . .	135	Tanken		Top Tether-systeem . . . . .	35, 37, 38
de hoofdsteunen plaatsen . . . . .	136	aardgas . . . . .	280	TP (verkeersinformatie) . . . . .	183
		brandstofmeter . . . . .	84		

Travel Assist zie Bestuurdershulpsysteem (Travel Assist) . . . . .	242	USB . . . . .	201	Vergrendelknop . . . . .	212
Trekhaak		USB-ingang . . . . .	201	Verkeersborden weergave op het scherm . . . . .	80
een fietsenrek monteren . . . . .	277	<b>V</b>		Verkeersinformatie zie TP (verkeersinformatie) . . . . .	183
functiestoring . . . . .	267	Veiligheid		Verkoop van de wagen . . . . .	170
inbouwen . . . . .	274	kinderzitjes . . . . .	30	Verlichting van het instrumentenpaneel . . . . .	127
in reservestand zetten . . . . .	273	veiligheid van kinderen . . . . .	30	Verloop van de gordels . . . . .	21
naderhand inbouwen . . . . .	278	veilig rijden . . . . .	12	Vermoeidheidsherkenning . . . . .	78
veiligheidscontrole . . . . .	275	Veiligheidsaanwijzingen . . . . .	154	Verstelbare bodem van de bagageruimte . . . . .	140
verwijderen . . . . .	275	gebruik van de veiligheidsgordels . . . . .	18	Verstellen stoelen . . . . .	13
Trekhaak voor aanhangwagen . . . . .	272	gebruik van kinderzitjes . . . . .	32	tijd . . . . .	83
beschrijving . . . . .	272	gordelspanners . . . . .	22	Vervanging van onderdelen . . . . .	318
werking en verzorging . . . . .	272	hoofdairbags . . . . .	29	Vervoer van kinderen . . . . .	30
Typeplaatje . . . . .	327	zij-airbags . . . . .	28	Vervolgongevalreductiesysteem . . . . .	254
Tyre Mobility System zie Bandenafdichtset . . . . .	43	Veiligheidsgordels . . . . .	16	Verwarming en frisse lucht . . . . .	150
<b>U</b>		afstellen . . . . .	20	Verwijdering gordelspanners . . . . .	22
Uitbreiden		beschermende werking . . . . .	17	Verzorging van de wagen servicestand van de ruitenwisserbladen . . . . .	51
bagageruimte . . . . .	137	controlelampje . . . . .	16	Vloeistofniveaus controleren motorruimte . . . . .	288
Uitlaatgasreinigingssysteem		doel . . . . .	16, 23	Volume vastleggen in externe audiobronnen . . . . .	163
katalysator . . . . .	284	niet vastgegespt . . . . .	19	Voorairbag buiten werking stellen . . . . .	27
roetfilter . . . . .	285	veiligheidsaanwijzingen . . . . .	18	Voorairbags . . . . .	25
Uitlaatgassen . . . . .	284	verloop van de gordels . . . . .	21	Voorairbag van de bijrijder controlelampje . . . . .	25
Uitparkeerhulp (RCTA) . . . . .	245, 248	Veiligheidsgordels losgespen . . . . .	20	Voordat u begint te rijden . . . . .	12
controlelampje . . . . .	246	Veiligheidsvoorzieningen . . . . .	12	Voorgloeisysteem controlelampje . . . . .	284
Uitrusting		Veilig rijden . . . . .	12	Voorruitverwarming . . . . .	149
telefooninterface . . . . .	196	Velgen		Voorverwarmen . . . . .	203
Uitrustingen . . . . .	146, 318	een wiel verwisselen . . . . .	46		
Uitschakelen		Verbanddoos . . . . .	42		
telefoon . . . . .	197	houder . . . . .	42		
telefooninterface . . . . .	197	Vereisten voor Apple CarPlay . . . . .	174		
Uitschakeling van cilinders zie Actieve cilinderregeling (ACT) . . . . .	74	Vergrendelen en ontgrendelen in de slotcilinder . . . . .	112		
Uittrekblokkering contactsleutel . . . . .	203	met de schakelaar van de centrale ver- grendeling . . . . .	104		
		met Keyless Access . . . . .	105		

Vulcapaciteiten			
brandstoftank .....	328		
ruitensproeiervloeistofreservoir .....	328		
Vulhoeveelheden			
aardgastank .....	280		
ruitensproeiervloeistof .....	295		
<b>W</b>			
Waar moet u op letten voordat u gaat rijden? ..	12		
Waarschuwings- en controlelampjes .....	91		
airbags .....	27		
airbagsysteem .....	25		
Antiblokkeersysteem ABS .....	253		
ASR .....	253, 255		
automatische afstandsregeling .....	235		
blokkering van de stuurkolom .....	218		
brandstofreserve .....	84		
dynamo .....	297		
EDS .....	253		
elektromechanische besturing .....	218		
elektronische parkeerrem .....	250		
emissiecontrole .....	284		
ESC .....	253, 255		
geluidssignaal .....	91		
lichten .....	120		
motorkoelvloeistof .....	87		
motorolie .....	290		
motorregeling .....	284		
rem intrappen .....	231, 234		
remsysteem .....	250		
rijstrookwisselassistent (Side Assist) .....	246		
roetfilter .....	284, 285		
schakelen .....	216		
snelheidsregelsysteem (SRS) .....	227		
Start-stopsysteem .....	208		
tanken .....	84, 279		
veiligheidsgordel .....	16		
versnellingsbak .....	211		
Waarschuwingssymbolen			
zie Waarschuwings- en controlelampjes ...	91		
Waden door ondergelopen weggedelen .....	222		
Wagen			
bergop parkeren .....	256		
chassisnummer .....	327		
ontgrendelen en vergrendelen met Keyless Access .....	105		
opkrikken .....	49		
parkeren op hellingen .....	256		
typenummer .....	327		
typeplaatje .....	327		
uitlenen of verkopen .....	170		
wagenkenmerken .....	327		
Wagenaccu			
accu zuurpeil .....	297		
Wagen beladen			
aanhangwagen .....	269		
algemene tips .....	138		
bagageruimte .....	114, 138		
bevestigingsogen .....	141		
dakdrager .....	143		
de bagage plaatsen .....	138		
de lading plaatsen .....	138		
Wagengereedschap .....	43		
Wageninstellingen .....	97		
Wat beïnvloedt de rijveiligheid negatief? .....	12		
Waxbehandeling			
zie Schoonmaken .....	312		
Weergave van de verkeersborden op het in- strumentenpaneel			
inschakelen .....	81		
uitschakelen .....	81		
Weergavevolume aanpassen .....	163		
Wegrijblokkering .....	112, 207		
Werking in de winter			
accu .....	296		
banden .....	304		
sneeuwkettingen .....	305		
zout op straat .....	131		
Wettelijke bepalingen .....	170		
Wielbouts .....	48, 303		
aanhaalmoment .....	50		
antidiefstal .....	48		
doppen .....	47		
Wieldop .....	47		
verwijderen .....	47		
Wielen			
centrale wieldop .....	46		
nieuwe wielen .....	300		
noodreservewiel .....	307		
sneeuwkettingen .....	305		
verwisselen .....	46, 50, 303		
wielbouts .....	303		
wieldop .....	47		
Wiel sleutel .....	43		
Wifi .....	165		
Winterbanden .....	304		
Winterse omstandigheden			
aanhangwagen .....	264		
glazen dak .....	117		
Wireless Charger .....	201		
WLAN .....	177		

**X**

XDS ..... 254

**Z**

Zekeringen ..... 59

doorgebrande zekeringen herkennen ..... 60

onderscheid op kleur ..... 59

vervangen ..... 60

voorbereiding voor vervanging ..... 60

zekeringenhouder ..... 59, 60, 61

Zendapparatuur ..... 319

Zij-airbags

veiligheidsaanwijzingen ..... 28

Zitplaats achterin

rugleuning neer- en terugklappen ..... 137

Zitplaatsen in de auto ..... 14

Zonnekleppen ..... 133

schuifdak ..... 118





SEAT S.A. is voortdurend bezig alle uitvoeringen en modellen verder te ontwikkelen. Wij vragen u dan ook begrip voor het feit dat er zich op ieder moment wijzigingen in de geleverde wagen kunnen voordoen voor wat betreft vorm, uitrusting en techniek. Er zijn op basis van de gegevens, illustraties of beschrijvingen in deze handleiding geen rechten te ontleen.

De teksten, afbeeldingen en voorschriften in deze handleiding zijn gebaseerd op de stand van de informatie op het moment van het ter perse gaan. Fouten of weglatingen uitgezonderd, is de informatie in deze handleiding geldig op de datum van het ter perse gaan van deze uitgave.

Herdruk, weergave of vertaling, hetzij gedeeltelijk of in zijn geheel, is niet toegestaan tenzij SEAT hiervoor uitdrukkelijk schriftelijk haar toestemming heeft gegeven.

SEAT behoudt zich alle rechten voor volgens de Wet omtrent het "Copyright".

 Dit papier is vervaardigd met celstof die zonder chloor gebleekt is.

© SEAT S.A. - Herdruk: 15.11.21

Hollandés 6F0012732BS (11.21)



6F0012732BS

