

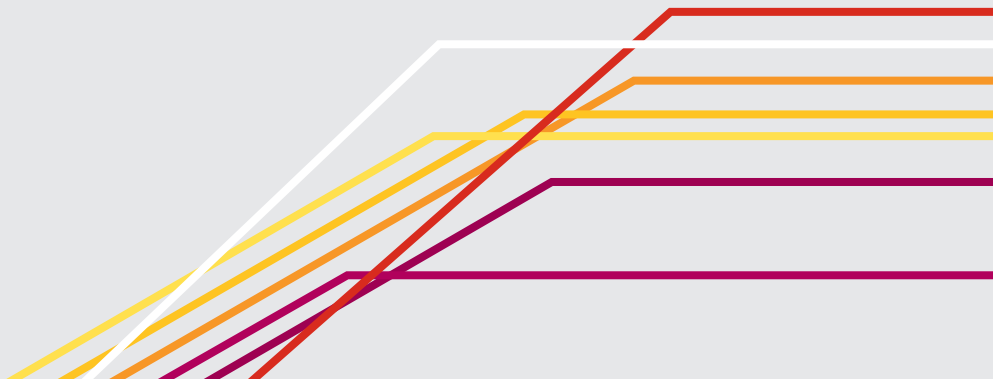

LEON SC

Instructieboek





Voorwoord

Lees dit instructieboekje en de bijbehorende bijlagen aandachtig door zodat u snel met de bediening van uw wagen vertrouwd raakt.

Naast regelmatig onderhoud en verzorging van de wagen, draagt ook een correcte bediening ertoe bij dat de wagen zijn waarde behoudt.

Om veiligheidsredenen dient u altijd rekening te houden met de informatie over accessoires, wijzigingen en vervanging van onderdelen.

Bij verkoop van de wagen dient u de complete boorddocumentatie aan de nieuwe eigenaar te overhandigen. Deze hoort bij de wagen.

Inhoudsopgave

Opbouw van dit instructieboekje	5	Bediening	61	Rijden	150
Inhoudsoverzicht	6	Bestuurdersplaats	61	Besturing	150
'Veilig op weg'	7	Instrumentenpaneel	60	Contactslot	151
Veilig rijden	7	Instrumenten en controlelampjes	63	Kick-down	154
Korte inleiding	7	Instrumenten	63	Handrem	154
Juiste zithouding van de inzittenden	10	Controlelampjes	71	Berg-wegrijhulp*	156
Pedaalruimte	16	Bestuurdersinformatiesysteem	75	Snelheidswaarschuwingssysteem	156
Bagage opbergen	17	Informatiesysteem	75	Start/stop-systeem*	157
Veiligheidsgordels	20	Inleiding tot het Easy Connect-systeem*	81	Schakelbak	160
Beknopte inleiding	20	Systeeminstellingen (CAR)*	81	Automatische transmissie/automatische transmissie DSG*	161
Waarom veiligheidsgordels?	22	Ontgrendelen en vergrendelen	89	Systemen ter ondersteuning van de bestuurder	173
De veiligheidsgordels	26	Centrale vergrendeling	89	Cruise control (snelheidsregelsysteem)*	173
Gordelspanners	29	Anti-diefstal alarmsysteem	96	Rijstrookassistent (Lane Assist)*	177
Airbagsysteem	31	Noodsluiten of noodopenen	99	SEAT rijprogramma's (SEAT Drive Mode)*	181
Korte inleiding	31	Achterklep (kofferbak)	102	Detectie van vermoeidheid (advies om een pauze te nemen)*	182
Frontairbags	37	Elektrische ruitbediening	103	Bandenspanningscontrolesysteem	184
Airbag voor de knieën*	40	Panoramaschuifdak*	107	Parkeerhulp	187
Voorste zijairbags	41	Lichten en zicht	110		
Hoofdalirbags	44	Lichten	110	Enkele tips	193
Airbag uitschakelen	46	Jaloezie	120	Intelligente techniek	193
Veilig vervoer van kinderen	49	Ruitenwissersproeiers	121	Elektronische Stabiliserings Controle (ESC)	193
Korte inleiding	49	Achteruitkijkspiegel	127	Remmen	195
Kinderzitjes	51	Zetels en opbergruimtes	130	Elektro-mechanische stuurinrichting	197
Het kinderzitje bevestigen	54	Basisrichtlijnen	130	Energiemanagement	198
		Voorstoelen	130	Informatie opgeslagen in de regeleenheden	199
		Funcities van de stoelen	131	Milieubewust rijden	201
		Hoofdsteunen	132	Motor inrijden	201
		Opbergen	134	Waden door ondergelopen wegdelen	201
		Bagageruimte	137	Reinigingssystemen uitlaatgassen	201
		Airconditioning	140		
		Verwarming, ventilatie, koeling	140		

Zuinig en milieubewust rijden	202	Starthulp	253
Milieuvriendelijkheid	203	Aanslepen	256
Aanhangwagen	205	Zekeringen en lampjes	261
Rijden met een aanhangwagen	205	Zekeringen	261
Trekhaak naderhand inbouwen*	207	Lampen	263
Onderhoud en reiniging	209	Gloeilampjes in koplampen vervangen	266
Algemeen	209	Gloeilampje van mistlamp vervangen	268
Verzorging van de wagen, buitenzijde	209	Gloeilampjes achteraan vervangen (in zijpaneel)	270
Reinigen van het wageninterieur	213	Gloeilampjes achter (in achterklep) vervangen	272
Controleren en bijvullen	218	Lampjes van de kentekenplaatverlichting vervangen	274
Brandstof	218	Technische gegevens	276
Tanken	219	Technische kenmerken	276
Motorkap	221	Belangrijk	276
Motorolie	223	Voornaamste wagenkenmerken	277
Koelsysteem	227	Gegevens inzake het brandstofverbruik	278
Remvloeistof	229	Rijden met aanhangwagen	279
Accu	230	Wielen	279
Ruitensproeiervloeistofreservoir en ruitenswisserbladen voorruit	233	Motorgegevens	281
Wielen en banden	235	Afmetingen en vulhoeveelheden	291
Wielen	235	Trefwoordenlijst	293
Accessoires en technische wijzigingen	242		
Accessoires, onderdelen en reparatiewerkzaamheden	242		
Technische wijzigingen	242		
Zendapparatuur en kantoorapparatuur	243		
Noodgevallen	244		
Algemeen	244		
Uitrusting	244		
Bandenreparatieset	245		
Een wiel vervangen	247		
Reservewiel	252		

Opbouw van dit instructieboekje

Wat u voor het lezen van dit instructieboekje dient te weten

Dit instructieboekje beschrijft de **uitrusting** van de wagen op het moment van het ter perse gaan. Enkele van de hier beschreven uitrustingen worden op een later tijdstip ingevoerd of zijn alleen in bepaalde landen verkrijgbaar.

Omdat het een algemeen instructieboekje betreft voor het model LEON SC, zijn sommige van de uitrustingen of functies die erin beschreven worden niet inbegrepen in alle types of varianten van het model; ze kunnen variëren of gewijzigd worden, afhankelijk van technische vereisten of marktomstandigheden, zonder dat dit ooit beschouwd kan worden als misleidende reclame.

De **afbeeldingen** zijn een standaardweergave en kunnen enigszins afwijken ten opzichte van uw wagen.

De **richtingaanduidingen** (links, rechts, voor, achter) die in dit instructieboekje genoemd worden, zijn gerelateerd aan de rijrichting van de wagen, tenzij anders aangegeven.

De **met een asterisk gemarkeerde uitrustingen*** worden alleen in bepaalde uitvoeringen van het model standaard ingebouwd, worden alleen voor sommige uitvoeringen als optie geleverd, of worden alleen in bepaalde landen aangeboden.

- © De geregistreerde handelsmerken zijn aangegeven met ©. Wordt dit symbool niet aangegeven, dan houdt dit niet in dat het geen geregistreerd merk betreft.
- ▶ Geeft aan dat het onderwerp op de volgende bladzijde doorgaat.
- Geeft het **einde van een onderwerp** aan.



ATTENTIE

Teksten met dit symbool bevatten informatie over uw veiligheid en wijzen op gevaarlijke situaties die kunnen leiden tot ongevallen of verwondingen.



VOORZICHTIG

Teksten met dit symbool attenderen u op mogelijke schade aan uw wagen.



Milieu-aanwijzing

In teksten met dit symbool staan aanwijzingen over milieubescherming.



Let op

In teksten met dit symbool staat extra informatie. ■

Inhoudsoverzicht

Dit instructieboekje is volgens bepaalde regels opgebouwd om ervoor te zorgen dat u gemakkelijker informatie kunt vinden en opnemen. De inhoud van dit instructieboekje is onderverdeeld in **onderwerpen**, die deel uitmaken van **hoofdstukken** (bijv. "Airconditioning"). Tegelijkertijd bestaat het boekje uit vijf grote delen:

1. 'Veilig op weg'

Informatie over de wagenuitrustingen die op de passieve veiligheid betrekking hebben, zoals veiligheidsgordels, airbags, stoelen, enz.

2. Bediening

Informatie over de plaats van de bedieningselementen in het bestuurdersgedeelte van de wagen, de verschillende mogelijkheden voor het verstellen van de stoelen, het regelen van een aangenaam klimaat in de passagiersruimte, enz.

3. Enkele tips

Aanwijzingen met betrekking tot het rijden, de verzorging en het onderhoud van de wagen en bepaalde storingen die u zelf kunt verhelpen.

4. Technische gegevens

Maten en gewichten met betrekking tot uw wagen.

5. Alfabetisch register

Achter in het instructieboekje treft u een gedetailleerd alfabetisch register aan waarmee u snel de informatie kunt vinden die u zoekt. ■

'Veilig op weg'

Veilig rijden

Korte inleiding

Beste SEAT bestuurster/-bestuurder,

Veilig op weg

In dit hoofdstuk vindt u belangrijke informatie, tips, suggesties en waarschuwingen die u moet lezen en opvolgen in uw eigen belang en dat van uw passagiers.

ATTENTIE

- In dit hoofdstuk vindt u belangrijke informatie over hoe u en uw bijrijders met uw wagen om kunnen gaan. De overige belangrijke informatie die u moet kennen voor uw eigen veiligheid en voor de veiligheid van uw bijrijders, vindt u ook in de andere hoofdstukken van uw wagendocumentatie.
- Zorg ervoor dat de complete wagendocumentatie altijd in uw wagen ligt. Dit geldt in het bijzonder wanneer u de wagen aan anderen uitleent of verkoopt.

Veiligheidsvoorzieningen

De veiligheidsvoorzieningen maken deel uit van de bescherming van de inzittenden en kunnen de gevaren op lichamelijke letsel in ongevalssituaties reduceren.

Uw veiligheid en de veiligheid van uw bijrijders moet u niet "op het spel" zetten. Bij een ongeval kunnen de veiligheidsvoorzieningen de risico's op lichamelijk letsel reduceren. De volgende opsomming omvat een deel van de veiligheidsvoorzieningen in uw SEAT:

- 3-punts gordels,
- gordelbelastingsbegrenzing op de voorstoelen en de achterbank (zij-kanten)
- gordelspanners aan de voorstoelen,
- frontairbags,
- knieairbags;
- zijairbags in de rugleuningen van de voorstoelen;
- hoofdairbags,
- "ISOFIX"-bevestigingspunten voor kinderzitjes op de zijzitplaatsen met het systeem "ISOFIX";
- in hoogte verstelbare hoofdsteunen bij de voorstoelen,
- hoofdsteunen achteraan met gebruiks- en niet-gebruiksstand.
- verstelbare stuurkolom.

De genoemde veiligheidsvoorzieningen werken samen om u en uw bijrijders in ongevalssituaties zo goed mogelijk te beschermen. Deze veiligheidsvoorzieningen zijn u en uw bijrijders van geen nut als u en uw bijrijders een verkeerde zithouding aannemen of deze voorzieningen niet juist verstellen of gebruiken.

Daarom krijgt u informatie waarom deze voorzieningen zo belangrijk zijn, hoe ze u beschermen, waarop moet worden gelet bij het gebruik ervan en hoe u en uw bijrijders het grootste voordeel uit de aanwezige veiligheidsvoorzieningen kunnen halen. In dit hoofdstuk vindt u belangrijke aanwijzingen die u en uw bijrijders in acht dienen te nemen om het gevaar op veranderingen te verkleinen.

Veiligheid is in ieders belang!

Vóór elke rit

De bestuurder is altijd verantwoordelijk voor zijn bijrijders en voor de bedrijfsveiligheid van de wagen.

Let vóór elke rit op de volgende punten voor uw eigen veiligheid en die van uw bijrijders:

- Zorg ervoor dat de verlichting en de knipperlichten van uw wagen optimaal werken.
- Controleer de bandenspanning.
- Zorg ervoor dat alle ruiten een helder en goed zicht naar buiten bieden.
- Ervoor zorgen dat de bagage goed vastzit ⇒ pagina 17.
- Zorg ervoor dat geen enkel voorwerp de bediening van de pedalen kan belemmeren.
- Spiegels, voorstoel en hoofdsteen verstellen naargelang uw lichaams lengte.
- Zorg dat de inzittenden op de achterbank de hoofdsteen in gebruiksstand hebben ⇒ pagina 15
- Bijrijders erop wijzen de hoofdsteenen naargelang hun lichaams lengte te verstellen.
- Kinderen beschermen met een geschikt kinderzitje en een op een juiste wijze omgegespte veiligheidsgordel ⇒ pagina 49.
- Juiste zithouding aannemen. Ook bijrijders erop wijzen de juiste zithouding aan te nemen ⇒ pagina 10.
- Steeds de veiligheidsgordel juist omgespen. Ook bijrijders erop wijzen de veiligheidsgordel juist om te gespen ⇒ pagina 20. ■

Wat beïnvloedt de rijveiligheid negatief?

De rijveiligheid wordt verder in grote mate beïnvloed door de rijstijl en het persoonlijke gedrag van alle inzittenden.

Als bestuurder draagt u de verantwoordelijkheid voor uzelf en uw bijrijders. Als u afgeleid bent of uw vermogens aangetast zijn door een bepaalde omstandigheid, brengt u uzelf en ook andere verkeersdeelnemers in gevaar ⇒ ⚠, om deze reden:

- U niet laten afleiden van het verkeer bijv. door uw bijrijders of een telefoongesprek.
- Nooit rijden als uw rijvaardigheid is beïnvloed (bijv. door medicijnen, alcohol, drugs). ▶

- Verkeersregels en de aangegeven snelheden aanhouden.
- De snelheid altijd aan de weg-, verkeers- en weersomstandigheden aanpassen.
- Tijdens lange ritten regelmatig pauzeren - ten minste eens in de twee uur.
- Indien mogelijk niet rijden wanneer u moe bent of onder tijdsdruk staat.

**ATTENTIE**

Als u afgeleid bent of uw vermogens aangetast zijn door een bepaalde omstandigheid, wordt de kans op ongevallen en verwondingen groter. ■

Juiste zithouding van de inzittenden

Inleiding tot thema

ATTENTIE

- Het is altijd noodzakelijk de voorste stoelen, de hoofdsteunen en veiligheidsgordels juist af te stellen al naargelang de lengte van de inzittenden, opdat ze aan uzelf en de inzittenden een maximale beveiliging bieden.
- Neem alvorens te vertrekken een correcte houding aan en wijzig deze niet gedurende de rit. Raad dit ook aan uw passagiers aan.
- Een passagier die geen goede houding aanneemt loopt gevaar op zeer zware verwondingen als de airbag geactiveerd wordt.
- Als de inzittenden op de achterstoelen niet in een ergonomische positie zitten, dan neemt het risico op verwondingen veroorzaakt door de onjuiste plaats van de veiligheidsgordels toe.
- De bestuurder moet minstens 25 cm afstand houden van het stuur. De bijrijder moet minstens 25 cm afstand houden van het instrumentenpaneel. Als u deze minimale afstand niet behoudt, dan kan het airbagsysteem zijn beschermende functie niet uitvoeren. Dit kan dodelijke gevolgen hebben wanneer het airbagsysteem geactiveerd wordt!
- Het stuurwiel tijdens het rijden altijd met beide handen vasthouden aan de buitenzijde van het stuurwiel op 9 en 3 uur. Houd het stuurwiel nooit op twaalf uur vast, of in een andere stand (bijv. in het midden van het stuurwiel). In zulke gevallen kan bij activering van de bestuurdersairbag zwaar letsel aan uw armen, handen en hoofd worden toegebracht.
- Tijdens het rijden mag de rug niet te veel naar achteren gebogen zijn, aangezien dit het effect van de gordels en de airbag kan doen afnemen - gevaar voor letsel!

ATTENTIE (vervolg)

- In de voetenruimte plaatst u geen voorwerpen, aangezien ze zich bij een rembeweging of een verandering van rijrichting naar de pedalen zouden kunnen verplaatsen. Dit zou u kunnen verhinderen het ontkopplingspedaal in te drukken, te remmen of te versnellen.
- De voeten moeten tijdens het rijden altijd in de voetenruimte blijven. Plaats de voeten nooit op het dashboard, uit het raam of op de stoelen! Door een verkeerde zithouding stelt u zich bij remmen of een aanrijding bloot aan een verhoogd risico op lichamelijk letsel. Bij een activering van de airbag kunt u door een verkeerde zithouding levensgevaarlijk gewond raken!

Juiste zithouding van de bestuurder

De juiste afstelling van de bestuurdersstoel is belangrijk voor een veilige en ontspannen rit.

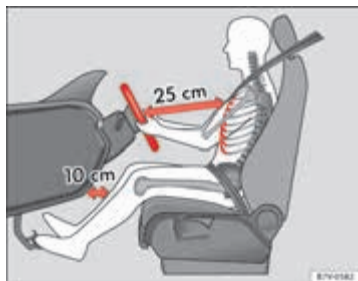

Afbeelding 1 De juiste afstand van de bestuurder tot het stuurwiel



Afbeelding 2 De juiste stand van de hoofdsteun voor de bestuurder

Voor uw eigen veiligheid en om de kans op lichamelijk letsel bij een ongeval te vermijden, raden wij onderstaande aan de bestuurder aan:

- Stuurwiel zo verstellen dat de afstand tussen stuurwiel en borstkas ten minste 25 cm bedraagt → Afbeelding 1.
- Bestuurdersstoel zo in lengterichting verstellen, dat u het gas-, rem- en koppelingspedaal met licht gebogen benen geheel kunt intrappen → .
- Zorg dat u de bovenzijde van het stuurwiel kunt bereiken zonder de rug van de stoel los te maken.
- Hoofdsteun zo verstellen dat de bovenzijde van de hoofdsteun in lijn ligt met het bovenste gedeelte van uw hoofd → Afbeelding 2.
- Rugleuning lichtjes hellend zetten zodat uw rug geheel tegen de rugleuning ligt.
- Veiligheidsgordel juist omgespen ⇒ pagina 20.
- Blijf met beide voeten in de voetenruimte zitten zodat u altijd de wagen onder controle hebt.

Bestuurdersstoel verstellen ⇒ pagina 130. 

 **ATTENTIE**

- Een verkeerde zithouding van de bestuurder kan ernstig lichamelijk letsel als gevolg hebben.
- Bestuurdersstoel zo verstellen dat er ten minste 25 cm ruimte is tussen uw borstkas en het midden van het stuurwiel ⇒ **Afbeelding 1**. Als u dichterbij zit dan 25 cm, kunnen de airbags geen goede bescherming geven.
- Als u vanwege uw lichaamsbouw niet de minimale afstand van 25 cm kunt aanhouden, dient u contact met een gespecialiseerde werkplaats op te nemen waar zij u kunnen helpen en nagaan of het nodig is om bepaalde speciale wijzigingen aan te brengen.
- Het stuurwiel tijdens het rijden altijd met beide handen vasthouden aan de buitenzijde van het stuurwiel op kwart over negen. Hierdoor wordt de kans op lichamelijk letsel bij een airbagactivering gereduceerd.
- Nooit het stuurwiel op twaalf uur vasthouden of in een andere stand (bijv. in het midden van het stuurwiel). In zulke gevallen kunnen bij activering van de bestuursairbag zware letsels aan uw armen, handen en hoofd worden toegebracht.
- Om het risico op lichamelijk letsel voor de bestuurder bij plotseling remmen of een ongeval te reduceren, nooit met sterk naar achteren gekantelde rugleuningen rijden! De optimale beschermende werking van de airbags en van de veiligheidsgordel wordt alleen bereikt wanneer de rugleuning lichtjes hellend staat en de bestuurder de veiligheidsgordel goed heeft omgespjt. Hoe meer de rugleuning naar achteren gekanteld is, hoe groter het gevaar op lichamelijk letsel door een verkeerd gordelverloop of verkeerde zithouding!
- Hoofdsteun juist afstellen om de optimale beschermende werking te bereiken.

Juiste zithouding van de bestuurder

De bestuurder moet een minimale afstand van 25 cm van het dashboard aanhouden zodat de airbag in geval van activering de grootst mogelijke veiligheid biedt.

Voor uw eigen veiligheid en om het gevaar op lichamelijk letsel bij een ongeval te vermijden, raden wij onderstaande aan de bestuurder aan:

- Bestuurdersstoel zo ver mogelijk naar achteren verschuiven ⇒ .
- Rugleuning lichtjes hellend zetten zodat uw rug geheel tegen de rugleuning ligt.
- Hoofdsteun zo verstellen dat de bovenzijde van de hoofdsteun in lijn ligt met het bovenste gedeelte van uw hoofd ⇒ pagina 14.
- Beide voeten in de voetenruimte voor de bestuurdersstoel laten.
- Veiligheidsgordel juist omgespen ⇒ pagina 20.

De bestuursairbag kan in **uitzonderlijke gevallen** uitgeschakeld worden ⇒ pagina 27.

Bestuurdersstoel verstellen ⇒ pagina 130. ▶

 **ATTENTIE**

- Een verkeerde zithouding van de bestuurder kan ernstig lichamelijk letsel als gevolg hebben.
- Bestuurdersstoel zo verstellen dat er ten minste 25 cm ruimte is tussen uw borstbeen en het dashboard. Als u dichterbij zit dan 25 cm, kunnen de airbags geen goede bescherming geven.
- Als u vanwege uw lichaamsbouw niet de minimale afstand van 25 cm kunt aanhouden, dient u contact met een gespecialiseerde werkplaats op te nemen waar zij u kunnen helpen en nagaan of het nodig is om bepaalde speciale wijzigingen aan te brengen.
- De voeten tijdens het rijden altijd in de voetenruimte houden - leg uw voeten nooit op het dashboard of de stoelen en steek ze nooit uit het raam! Door een verkeerde zithouding stelt u zich bij remmen of een aanrijding bloot aan een verhoogd risico op lichamelijk letsel. Bij een activering van de airbag kunt u door een verkeerde zithouding levensgevaarlijk gewond raken.
- Om het risico op lichamelijk letsel voor de bestuurder bij plotseling remmen of een ongeval te reduceren, nooit met sterk naar achteren gekantelde rugleuningen rijden! De optimale beschermende werking van de airbags en de veiligheidsgordel wordt alleen bereikt wanneer de rugleuning lichtjes hellend staat en de bestuurder de veiligheidsgordel goed heeft omgespeld. Hoe meer de rugleuning naar achteren gekanteld is, hoe groter het gevaar op lichamelijk letsel door een verkeerd gordelverloop of verkeerde zithouding!
- Hoofdsteun juist afstellen om de optimale beschermende werking te bereiken.

Juiste zithouding van de passagiers op de stoelen achterin

Passagiers achterin moeten rechtop zitten, de voeten in de voetenruimte houden, de hoofdsteunen in gebruiksstand hebben en de veiligheidsgordels juist hebben omgespeld.

Om het gevaar op lichamelijk letsel bij plotseling remmen of een ongeval te verminderen, moeten de passagiers op de stoelen achterin op het volgende letten:

- Stel de hoofdsteunen in de correcte positie. ⇒ pagina 15
- Beide voeten in de voetenruimte voor de achterbank laten.
- Veiligheidsgordel juist omgespen ⇒ pagina 20.
- Een geschikt kinderzitje gebruiken wanneer u kinderen in de wagen meeneemt ⇒ pagina 49.

 **ATTENTIE**

- Een verkeerde zithouding van de passagiers op de bank kan ernstig lichamelijk letsel tot gevolg hebben.
- Hoofdsteun juist afstellen om de optimale beschermende werking te bereiken.
- De optimale beschermende werking van de veiligheidsgordels wordt alleen bereikt wanneer de rugleuning in een rechte stand staat en de inzittenden van de wagen de veiligheidsgordel goed hebben omgespeld. Zitten de passagiers op de stoelen achterin niet rechtop, dan is het gevaar op lichamelijk letsel door een verkeerd verloop van de veiligheidsgordel groter.

Juiste stand van de hoofdsteunen

De juiste stand van de hoofdsteunen maakt een belangrijk deel uit van de bescherming van de inzittenden en kan verwondingen voorkomen in de meeste ongevalssituaties.

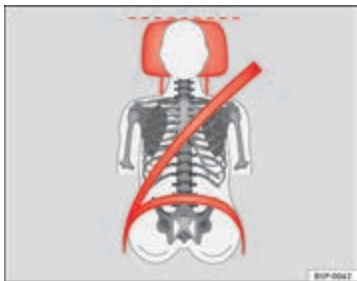

Afbeelding 3 Goede stand van de hoofdsteun, van voren gezien



Afbeelding 4 Goede stand van de hoofdsteun, van opzij gezien

Hoofdsteun juist afstellen om de optimale beschermende werking te bereiken.

- Stel de hoofdsteun zo in dat de bovenzijde ervan minimaal op ooghoogte ligt. De beste stand is echter op gelijke hoogte met de bovenzijde van uw hoofd, maar minimaal tot op ooghoogte.
⇒ Afbeelding 3 en ⇒ Afbeelding 4.

Hoofdsteunen verstellen ⇒ pagina 132.



ATTENTIE

- Rijden met verwijderde of niet juist afgestelde hoofdsteunen verhoogt het risico op zwaar lichamelijk letsel.
- Een verkeerde stand van de hoofdsteunen kan in geval van een aanrijding dodelijke gevolgen hebben.
- Een verkeerde stand van de hoofdsteunen verhoogt ook het risico op lichamelijk letsel bij plotselinge of onverwachte rij- en remmanoeuvres.
- De hoofdsteunen moeten altijd de juiste stand hebben naargelang de lichaamslengte van de inzittenden.

Juiste stand van de hoofdsteunen

Een juiste stand van de hoofdsteunen maakt een belangrijk deel uit van de bescherming van de inzittenden en kan het risico op lichamelijk letsel in de meeste ongevalsituaties verminderen.

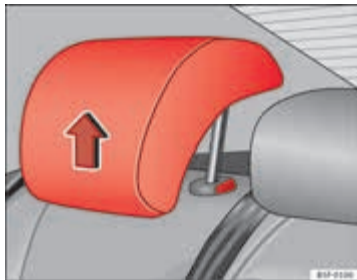

Afbeelding 5 Hoofdsteun in gebruiksstand



Afbeelding 6 Waarschuwingsticker stand hoofdsteun

Hoofdsteunen achter

- De hoofdsteunen van de achterbank kunnen in 2 standen gezet worden: **in gebruik** en **niet in gebruik**.
- Stand **in gebruik** (hoofdsteunen omhoog geplaatst) ⇒ Afbeelding 5. In deze stand gedraagt de hoofdsteun zich als een normale hoofdsteun die de passagiers op de achterbank beschermt in combinatie met de veiligheidsgordels.
- Stand **niet in gebruik**.
- Om de hoofdsteun in de gebruiksstand te zetten deze met beide handen in de pijlrichting trekken.

⚠ ATTENTIE

- De passagiers die op de achterbank zitten, mogen in geen geval met de hoofdsteun in de stand voor niet gebruik reizen. Zie waarschuwingssticker op de ruit van het vast zijraampje achterin ⇒ Afbeelding 6.
- Verwissel de middenhoofdsteun niet met de hoofdsteunen van de linker en rechter zitplaatsen en omgekeerd.
- Gevaar voor letsel ingeval van een ongeluk!

⚠ VOORZICHTIG

Neem de aanwijzingen voor de correcte stand van de hoofdsteunen in acht ⇒ pagina 132. ■

Voorbeelden van een verkeerde zithouding

Een verkeerde zithouding kan voor de inzittenden ernstig lichamelijk letsel als gevolg hebben met zelfs dodelijke afloop.

Veiligheidsgordels kunnen alleen bij een juist verloop van de gordelband hun optimale beschermende werking bieden. Verkeerde zithoudingen reduceren de beschermende werking van de veiligheidsgordels aanzienlijk en vergroten het risico op lichamelijk letsel door een verkeerd verloop van de gordelband. Als bestuurder draagt u de verantwoordelijkheid voor uzelf, uw bijrijders en in het bijzonder voor kinderen die u in uw wagen vervoert.

- Sta nooit toe dat iemand tijdens het rijden een verkeerde zithouding inneemt in de wagen ⇒ .

Hierna wordt een aantal verkeerde zithoudingen opgesomd, die voor alle inzittenden van de wagen gevaarlijk kunnen zijn. Deze opsomming is niet volledig. Wij willen hiermee uw aandacht vestigen op dit onderwerp.

Daarom wanneer de wagen in beweging is:

- nooit in de wagen staan,
- nooit op de stoelen staan,
- nooit op de stoelen knielen,
- nooit uw rugleuning sterk naar achteren kantelen,
- nooit tegen het dashboard leunen,
- nooit op de achterbank liggen,
- nooit op het puntje van de stoel gaan zitten,
- nooit dwars op de stoel gaan zitten,
- nooit uit de ramen leunen,
- nooit de voeten in de ruitopeningen houden,
- nooit de voeten op het dashboard leggen,

- nooit de voeten op de zitting leggen,
- nooit iemand in de voetenruimte plaats laten nemen,
- nooit zonder omgegespte veiligheidsgordel op een zitplaats meerijden,
- nooit iemand in de kofferruimte mee laten rijden.



ATTENTIE

- **Elke verkeerde zithouding vergroot het risico op ernstig lichamelijk letsel.**
- **Door verkeerde zithoudingen stellen de inzittenden zich bloot aan levensgevaarlijke risico's op lichamelijk letsel wanneer de airbags worden geactiveerd en daarbij een inzittende treffen die een verkeerde zithouding heeft ingenomen.**
- **Neem vóór het rijden de juiste zithouding aan en blijf tijdens het rijden altijd zo zitten. Vóór elke rit de bijrijders erop wijzen de juiste zithouding aan te nemen en deze zithouding tijdens het rijden ook aan te houden ⇒ pagina 10, Juiste zithouding van de inzittenden.**

Pedaalruimte

Pedalen

Vermijd dat de vloermatten of andere voorwerpen de correcte werking van de pedalen verhinderen.

- Zorg ervoor dat u het gas-, rem- en koppelingspedaal altijd ongehinderd kunt intrappen.
- Zorg ervoor dat de pedalen ongehinderd in hun oorspronkelijke stand kunnen terugkomen. ▶

Gebruik alleen vloermatten die de pedaalruimte vrijlaten en veilig kunnen worden bevestigd in de voetenruimte.

Bij uitval van een remcircuit moet het rempedaal verder dan gebruikelijk worden ingetrapt om de wagen tot stilstand te brengen.

Geschikte schoenen dragen

Draag schoenen die uw voeten goede steun geven en waarmee u de pedalen goed kunt bedienen.

ATTENTIE

- Als de pedalen niet ongehinderd kunnen worden bediend, kan dit tot kritieke situaties tijdens het rijden leiden.
- Nooit voorwerpen in de voetenruimte voor de bestuurder leggen. Een voorwerp kan bij de pedalen komen en de bediening van de pedalen bemmeren. Bij een plotseling rij- of remmanoeuvre bent u niet meer in staat te remmen, de koppeling kunt bedienen of gas kunt geven - gevaar voor ongevallen!

Vloermatten aan de bestuurderszijde

Er mogen alleen vloermatten worden gebruikt die stevig kunnen worden bevestigd in de voetenruimte en de pedalen niet hinderen.

- Zorg ervoor dat de vloermatten tijdens het rijden veilig zijn bevestigd en de pedalen niet hinderen ⇒ .

Er mogen alleen vloermatten worden gebruikt die het pedaalbereik vrijlaten en goed zijn vastgemaakt tegen verschuiven. Geschikte vloermatten zijn verkrijgbaar bij een officiële dealer. In de voetenruimte zijn bevestigingen* voor vloermatten ingebouwd.

ATTENTIE

- Wanneer de pedalen niet ongehinderd kunnen worden bediend, kan dat leiden tot kritische situaties en zwaar lichamelijk letsel.
- Zorg ervoor dat de vloermatten altijd goed zijn bevestigd.
- Nooit vloermatten of andere bekleding over de ingebouwde vloermatten leggen of installeren omdat die het pedaalbereik kunnen verkleinen en de bediening van de pedalen hinderen - gevaar voor ongevallen!

Bagage opbergen

Bagageruimte beladen

Bagage en losliggende voorwerpen moeten veilig in de bagageruimte zijn bevestigd.

Niet-bevestigde voorwerpen die in de bagageruimte heen-en-weer bewegen, kunnen de rij-eigenschappen van de wagen en daarmee de rijveiligheid beïnvloeden door de verplaatsing van het zwaartepunt.

- De lading gelijkmatig verdelen in de bagageruimte.
- Zware bagage zo ver mogelijk naar voren in de bagageruimte leggen.
- Leg eerst de zware bagage onderin.
- Zware voorwerpen bevestigen aan de aanwezige bevestigingsogen ⇒ pagina 18.

 **ATTENTIE**

- Losliggende lading of andere losliggende voorwerpen in de bagageruimte kunnen ernstig lichamelijk letsel veroorzaken.
- Voorwerpen altijd opbergen in de bagageruimte en deze bevestigen aan de aanwezige bevestigingsogen.
- Spanbanden gebruiken die geschikt zijn voor het bevestigen van zware voorwerpen.
- Losliggende voorwerpen kunnen bij plotselinge manoeuvres of ongevallen naar voren worden geslingerd en de inzittenden van de wagen of andere verkeersdeelnemers verwonden. Dit verhoogde risico op letsel wordt nog eens extra vergroot als de losse voorwerpen worden geraakt door een airbag die wordt geactiveerd. In een dergelijk geval kunnen de voorwerpen veranderen in "projectielen" – levensgevaar!
- Let erop dat bij het vervoer van zware voorwerpen de rij-eigenschappen door verplaatsing van het zwaartepunt wijzigen - gevaar voor ongelukken! Pas daarom uw rijstijl en de snelheid aan de omstandigheden aan.
- Overschrijd nooit de toelaatbare asbelastingen en het toelaatbare totaalgewicht. Wanneer de toelaatbare asbelastingen resp. het toelaatbare totaalgewicht worden overschreden, kunnen de rij-eigenschappen van de wagen veranderen en tot ongevallen, lichamelijk letsel en wagenschade leiden.
- Laat uw wagen nooit onbeheerd achter, vooral niet als de achterklep is geopend. Kinderen zouden in de kofferruimte kunnen komen en de klep van binnenuit dichtmaken; ze zijn dan ingesloten en kunnen zonder hulp niet uit de wagen komen – levensgevaar!
- Laat nooit kinderen in en bij de wagen spelen. Sluit en vergrendel zowel de achterklep als alle portieren wanneer u de wagen verlaat. Controleer vóór het vergrendelen van de wagen of er geen personen meer in de wagen zitten.
- Nooit passagiers vervoeren in de bagageruimte. Alle inzittenden van de wagen moeten de veiligheidsgordels goed hebben omgegespt ⇒ pagina 20.

 **Let op**

- Luchtcirculatie in de wagen helpt het beslaan van de ruiten tegen te gaan. De gebruikte lucht wordt afgevoerd door ontluichtingsgleuven in de zijbekleding in de bagageruimte. Zorg ervoor dat de ontluichtingsgleuven niet zijn afgedekt.
- Geschikte spanbanden om lading aan de bevestigingsogen vast te maken, zijn verkrijgbaar bij een automaterialenzaak. ■

Bevestigingsogen*

In de bagageruimte kunnen zich vier bevestigingsogen bevinden voor het bevestigen van bagage en voorwerpen.

- Altijd geschikte en onbeschadigde spanbanden gebruiken om bagage en voorwerpen veilig aan de bevestigingsogen vast te zetten ⇒ ⚠ in Bagageruimte beladen op pagina 18.

Houd er rekening mee dat bij een botsing of ander ongeval zelfs kleine en lichte voorwerpen die niet goed bevestigd zijn, kunnen worden geprojecteerd richting de inzittenden en kunnen leiden tot persoonlijk letsel.

Voorbeeld: Een 4,5 kilo zwaar voorwerp ligt los in de wagen. Bij een frontale aanrijding met een snelheid van 50 km/u genereert dit voorwerp een kracht die overeenkomt met het 20-voudige van zijn gewicht. Dat betekent dat het effectieve gewicht van het voorwerp wordt verhoogd tot ca. 90 kg. U kunt zich voorstellen wat voor lichamelijk letsel kan ontstaan als dit door het interieur vliegende "projectiel" een inzittende treft. Dit verhoogde risico op letsel wordt nog eens extra vergroot als de losse voorwerpen worden geraakt door een airbag die wordt geactiveerd. ▶

**ATTENTIE**

- Als bagage of voorwerpen met ongeschikte of beschadigde spanbanden aan de bevestigingsogen worden bevestigd, kan bij remmanoeuvres of ongevallen lichamelijk letsel ontstaan.
- Gebruik altijd geschikte spanbanden die veilig aan de bevestigingsogen worden bevestigd, om te voorkomen dat bagage of voorwerpen naar voren kunnen vliegen.
- Nooit een kinderzitje aan de bevestigingsogen bevestigen. ■

Veiligheidsgordels

Beknopte inleiding

Vóór elke rit: de veiligheidsgordel!

Juist omgegespte veiligheidsgordels kunnen levens redden!

In dit hoofdstuk wordt uitgelegd waarom veiligheidsgordels zo belangrijk zijn, hoe ze werken en hoe u veiligheidsgordels juist omgespt, verstelt en draagt.

- Lees alle informatie en de waarschuwingsaanwijzingen in dit hoofdstuk.

ATTENTIE

- Als u de veiligheidsgordels verkeerd of helemaal niet hebt omgespt, wordt het risico op zwaar lichamelijk letsel verhoogd.
- Juist omgegespte veiligheidsgordels zijn in staat zwaar lichamelijk letsel in geval van plotselinge remmanoeuvres en ongevallen te reduceren. Om veiligheidsredenen moeten de bestuurder en inzittenden van de wagen daarom altijd de veiligheidsgordel juist dragen hebben zolang de wagen in beweging is.
- Ook zwangere vrouwen en mensen met lichamelijke beperkingen moeten de veiligheidsgordel dragen. Zoals alle inzittenden kunnen ook deze personen zwaar lichamelijk letsel oplopen als ze de veiligheidsgordel niet juist dragen.

Aantal zitplaatsen

Uw wagen beschikt over **vijf** zitplaatsen, twee voorin en drie achterin. Iedere zitplaats is uitgerust met een automatische 3-punts rolgordel.

Bij sommige uitvoeringen is uw wagen goedgekeurd voor **maximaal** vier inzittenden. Twee zitplaatsen voorin en twee achterin.

ATTENTIE

- **Neem nooit meer personen mee dan er zitplaatsen aanwezig zijn in de wagen.**
- **Elke inzittende in de wagen moet de bij die zitplaats horende veiligheidsgordel juist omgespen en dragen. Kinderen moeten altijd worden beschermd door het gebruik van een geschikt kinderzitje.**

Waarschuingslampje veiligheidsgordel* 🚨

Door het gaan branden van het controlelampje wordt de bestuurder eraan herinnerd de veiligheidsgordel vast te gespen.



Afbeelding 7 Gordelstatusindicatie voor de zitplaatsen achterin, op het instrumentenpaneel.

Voordat u gaat rijden:

- Steeds de veiligheidsgordel juist omgespen.
- Uw bijrijders er ook op wijzen de veiligheidsgordel juist om te gespen voordat u gaat rijden.
- Kinderen vervoeren in een geschikt kinderzitje dat in overeenstemming is met de grootte en de leeftijd van het kind.

Na het inschakelen van het contact gaat het controlelampje 🚨 van het instrumentenpaneel aan¹⁾ indien de bestuurder de veiligheidsgordel niet vastgespeld heeft en bij het overschrijden van de snelheid van 30 km/u, klinkt een akoestisch signaal.

¹⁾ Afhankelijk van de uitvoering van het model

Het controlelampje* 🚨 in het instrumentenpaneel gaat pas uit als de bestuurder de veiligheidsgordel bij ingeschakeld contact vastgespeld.

Gordelstatusindicatie voor de zitplaatsen achterin

Bij het inschakelen van het contact, informeert de gordelstatusindicator ⇒ Afbeelding 7 de bestuurder op het instrumentenpaneel of de inzittenden van de zitplaatsen achterin de overeenstemmende veiligheidsgordel hebben omgespeld. Het symbool 🚨 geeft aan dat de inzittende van die plaats "zijn" veiligheidsgordel draagt.

Indien op de zitplaatsen achterin een veiligheidsgordel wordt omgespeld of losgemaakt, dan wordt de gordelstatus aangeduid gedurende ca. 30 seconden. De indicatie kan worden verborgen door te drukken op de toets **[0.0/SET]** op het instrumentenpaneel.

Indien tijdens het rijden achterin een veiligheidsgordel wordt losgemaakt, knippert het overeenstemmende symbool maximaal 30 seconden. Indien gereden wordt met een snelheid hoger dan 25 km/u (15 mpu) dan klinkt bovendien een akoestisch signaal. ■

Waarom veiligheidsgordels?

Frontale botsingen en natuurkundige wetten

Bij een frontale botsing moet veel bewegingsenergie worden geabsorbeerd.



Afbeelding 8 Wagen staat op het punt tegen een muur te botsen: de inzittenden hebben de veiligheidsgordel niet om



Afbeelding 9 De wagen botst tegen de muur: de inzittenden hebben de veiligheidsgordel niet om

Het natuurkundige principe van een frontale botsing is gemakkelijk te verklaren: Zodra de wagen in beweging is gekomen \Rightarrow Afbeelding 8, ontstaat zowel bij de wagen als bij de inzittenden van de wagen bewegingsenergie, de zogenaamde "kinetische energie".

De kracht van de "kinetische energie" is sterk afhankelijk van de snelheid van de wagen, het gewicht van de wagen en van de inzittenden. Hoe hoger de snelheid en hoe groter het gewicht, des te meer energie moet er bij een botsing worden "geabsorbeerd".

De snelheid van de wagen is echter de belangrijkste factor. Als bijv. de snelheid van 25 km/u naar 50 km/u wordt verdubbeld, wordt de kinetische energie verviervoudigd!

Omdat de inzittenden van de wagen in ons voorbeeld geen veiligheidsgordels dragen, wordt bij een botsing de totale bewegingsenergie van de inzittenden van de wagen alleen door de botsing tegen de muur afgebouwd \Rightarrow Afbeelding 9.

Zelfs als u niet sneller rijdt dan 30 - 50 km/u, komen er bij een botsing krachten vrij op het lichaam die al snel een ton (1.000 kg) kunnen overschrijden. De op uw lichaam werkende krachten worden bij hogere snelheden zelfs nog sterker. ▶

Inzittenden van de wagen die hun veiligheidsgordels niet hebben omgespeld, zijn dus niet met de wagen "verbonden". Bij een frontale botsing zullen deze personen dus met dezelfde snelheid verder bewegen als waarmee de wagen zich voor de botsing heeft bewogen! Dit voorbeeld geldt niet alleen voor frontale botsingen, maar ook bij alle andere soorten botsingen en aanrijdingen. ■

Gevaren wegens het niet gebruiken van de veiligheidsgordel

Het algemeen gebruikelijke idee dat men bij een lichte aanrijding de kracht met de handen kan opvangen is onjuist!



Afbeelding 10 De niet-vestigegespte bestuurder vliegt naar voren



Afbeelding 11 De niet-vestigegespte passagier op een zitplaats achterin vliegt naar voren op de vestigegespte bestuurder.

Al bij lage botssnelheden komen op het lichaam krachten vrij die niet meer met de handen kunnen worden afgewerd. Bij een frontale botsing worden niet-vestigegespte inzittenden naar voren geslingerd en stoten zij ongecontroleerd tegen delen in het interieur, zoals bijv. het stuurwiel, het dashboard en de voorruit → **Afbeelding 10**.

Het airbagsysteem is geen vervanging van de veiligheidsgordel. Bij activering van de airbag bieden de airbags alleen een extra bescherming. Alle inzittenden (inclusief de bestuurder) moeten de veiligheidsgordel hebben omgespeld en deze tijdens het rijden juist dragen. Daardoor wordt het gevaar op zwaar lichamelijk letsel bij een aanrijding gereduceerd, onafhankelijk van het feit of een airbag voor die zitplaats aanwezig is.

Let erop dat de airbags slechts eenmaal geactiveerd kunnen worden. Om de best mogelijke beschermende werking te bereiken, moeten de veiligheidsgordels altijd juist zijn omgespeld zodat u ook bij aanrijdingen zonder airbagactivering bent beschermd.

Ook voor inzittenden op de zitplaatsen achterin is het belangrijk de gordel juist om te gespen omdat zij bij een aanrijding ongecontroleerd door de wagen worden geslingerd. Een niet-vestigegespte passagier op een zitplaats achterin brengt niet alleen zichzelf, maar ook de bestuurder en/of voorpassagier die voorin zitten in gevaar → **Afbeelding 11**. ■

Veiligheidsgordels bieden bescherming

Niet-vastgegespte inzittenden riskeren bij een aanrijding zwaar lichamelijk letsel!



Afbeelding 12 Bestuurder met de veiligheidsgordel goed om: wordt bij plotseling remmen door de gordel tegengehouden

Juist vastgegespte veiligheidsgordels houden de inzittenden in de juiste zithouding en reduceren in aanzienlijke mate de kinetische energie in geval van een aanrijding. De veiligheidsgordels helpen ook ongecontroleerde bewegingen te voorkomen die zwaar lichamelijk letsel kunnen toebrengen. Tevens reduceren juist vastgegespte veiligheidsgordels het gevaar uit de wagen te worden geslingerd.

Inzittenden van de wagen met goed vastgegespte veiligheidsgordels profiteren in hoge mate van het feit dat de kinetische energie optimaal via de gordels wordt geabsorbeerd. Ook garanderen de structuur van de voorzijde en andere passieve veiligheidskenmerken van uw wagen, zoals bijv. het airbagsysteem, een absorptie van de vrijgekomen kinetische energie. De kinetische energie die vrijkomt wordt op deze wijze verminderd en het risico op lichamelijk letsel wordt tegelijkertijd beperkt.

Onze voorbeelden beschrijven frontale botsingen. Uiteraard reduceren de juist vastgegespte veiligheidsgordels ook in alle andere soorten aanrijdingen

aanzienlijk het gevaar van lichamelijk letsel. Daarom moet u altijd de gordel omgespen voordat u gaat rijden, ook al is het maar voor een korte rit.

Let er eveneens op dat ook de andere inzittenden goed zijn vastgegespt. Ongevallenstatistieken hebben uitgewezen dat het juist omgespen van de veiligheidsgordels het risico op lichamelijk letsel aanzienlijk verkleint en de kans een zwaar ongeval te overleven vergroot. Juist vastgegespte veiligheidsgordels verhogen bovendien de optimale beschermende werking van airbags die in geval van een aanrijding worden geactiveerd. Om deze reden is in de meeste landen het dragen van de veiligheidsgordels wettelijk verplicht.

Hoewel uw wagen met airbags is uitgerust, moeten de veiligheidsgordels juist worden vastgegespt. De frontairbags bijvoorbeeld, worden alleen bij bepaalde frontale aanrijdingen geactiveerd. De frontairbags worden niet geactiveerd bij lichte frontale aanrijdingen, lichte aanrijdingen van opzij, aanrijdingen van achteren, over de kop slaan en bij aanrijdingen waarbij de vooraf afgestelde airbag-activeringswaarde in het regelapparaat niet werd overschreden.

Draag daarom altijd de veiligheidsgordel en let erop dat de inzittenden van de wagen de veiligheidsgordel vóór het wegrijden juist hebben omgespelt! ■

Veiligheidsaanwijzingen voor het gebruik van de veiligheidsgordels

Juist gebruik van de veiligheidsgordels reduceert het gevaar voor verwondingen aanzienlijk!

- Veiligheidsgordel altijd dragen zoals in dit hoofdstuk is beschreven.
- Zorg ervoor dat de veiligheidsgordels altijd kunnen worden omgespelt en niet zijn beschadigd. ▶

ATTENTIE

- Als u de veiligheidsgordels niet of verkeerd hebt omgespnt, wordt daarmee het risico op zwaar lichamelijk letsel met eventuele dodelijke gevolgen verhoogd. De optimale beschermende werking van de veiligheidsgordels wordt alleen bereikt als u de veiligheidsgordels juist draagt.
- Vóór elke rit - ook in stadsverkeer - de veiligheidsgordel juist omgespen. De andere inzittenden van de wagen moeten de veiligheidsgordel ook altijd dragen, zo niet dan kunnen deze gewond raken.
- Voor de optimale beschermende werking van de veiligheidsgordels is het verloop van de gordelband van groot belang.
- Met een veiligheidsgordel mogen nooit twee personen (ook geen kinderen) gelijktijdig worden vastgegespt.
- Beide voeten in de voetenruimte vóór de stoel houden zolang de wagen in beweging is.
- Nooit de vastgegespte veiligheidsgordel losmaken zolang de wagen in beweging is - levensgevaarlijk!
- De gordelband mag bij het dragen van de veiligheidsgordel niet verdraaid zijn.
- De gordelband mag niet over harde of breekbare voorwerpen (bril, balpen, enz.) heen worden gelegd omdat daardoor letsel kan ontstaan.
- De gordelband mag niet zijn ingeklemd, beschadigd of langs scherpe kanten schuren.
- Nooit de veiligheidsgordel onder de arm of in een andere verkeerde houding dragen.
- Zeer dikke, losse kleding (bijv. een mantel over een jasje) belemmert het strak aansluiten en de werking van de veiligheidsgordels.
- De invoeropening voor de slotgesp mag niet verstopt zijn door papier of iets dergelijks omdat anders de slotgesp niet goed kan worden vastgeklit.

ATTENTIE (vervolg)

- Nooit het verloop van de gordelband veranderen door gordelbandklemmen, bevestigingsogen of iets dergelijks.
- Gerafelde of ingescheurde veiligheidsgordels, beschadigingen aan de gordelverbindingen, aan de oprolautomaten of het slotdeel kunnen in geval van een aanrijding zwaar lichamelijk letsel veroorzaken. Daarom regelmatig de toestand van alle veiligheidsgordels controleren.
- Veiligheidsgordels die tijdens een ongeval worden belast en daardoor worden opgerekt, moeten door een gespecialiseerde werkplaats worden vervangen. Vervanging kan noodzakelijk zijn, ook al lijken er geen zichtbare beschadiging te zijn. Controleer voorts de verankeringen voor de veiligheidsgordels.
- Nooit proberen om de veiligheidsgordels zelf te repareren. De veiligheidsgordels mogen nooit op een of andere wijze worden veranderd of door u worden uitgebreid.
- De gordel moet worden schoongehouden, omdat door ernstige vervuiling de werking van de gordelautomaat kan worden belemmerd.

De veiligheidsgordels

Afstelling van de veiligheidsgordel

De veiligheidsgordels voor de inzittenden voor- en achterin zijn uitgerust met een gordelslot.



Afbeelding 13 Gordelslot en slotgesp van de veiligheidsgordel

Voor de optimale beschermende werking van de veiligheidsgordels is het verloop van de gordelband van groot belang.

- Stoel en hoofdsteun goed verstellen.
- Gordelband aan de slotgesp gelijkmatig over borst en bekken trekken.
- Gesp in het bij de stoel behorende gordelslot steken tot deze hoorbaar vastklikt ⇒ **Afbeelding 13**.
- Aan de veiligheidsgordel trekken en controleren of de slotgesp ook goed in het slot is vastgeklikt.

De veiligheidsgordels zijn met een oprolautomaat voor de schouderriem uitgerust. Wanneer langzaam aan de schoudergordel wordt getrokken, kan deze gemakkelijk worden verlengd. Bij plotseling remmen, bij het rijden in de bergen, in bochten en bij accelereren blokkeert de oprolautomaat echter de schoudergordel.

De gordeloprolautomaat aan de voorstoelen is uitgerust met een gordelspanner ⇒ pagina 29.



ATTENTIE

- Een verkeerd verloop van de gordelband kan zwaar lichamelijk letsel veroorzaken in geval van een aanrijding.
- De optimale beschermende werking van de veiligheidsgordels wordt alleen bereikt wanneer de rugleuning lichtjes hellend is en de inzittenden de veiligheidsgordels goed omgespelt hebben.
- Nooit de slotgesp in een gordelslot voor een andere zitplaats steken. Als u dit toch doet, wordt de beschermende werking van de veiligheidsgordel beïnvloed en is het risico op lichamelijk letsel groter.
- Als een inzittende de veiligheidsgordel verkeerd heeft omgespelt, kan de veiligheidsgordel hem of haar geen goede bescherming bieden. Door het verkeerde verloop van de gordelband kan zwaar lichamelijk letsel worden veroorzaakt.
- Beveiliging van het kinderzitje altijd inschakelen wanneer u een kinderzitje uit klasse 0, 0+ of 1 bevestigt ⇒ pagina 49.

Verloop van gordelband

Het juiste verloop van de gordelband is voor de beschermende werking van de veiligheidsgordels van groot belang.

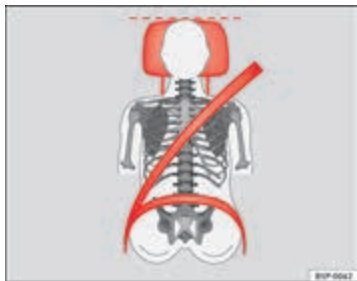

Afbeelding 14 Juist verloop van de gordelband en een juiste stand van de hoofdsteun van voren gezien

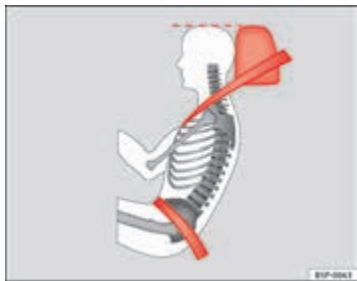

Afbeelding 15 Juist verloop van de gordelband en een juiste stand van de hoofdsteunen van opzij gezien

Om de gordelband bij de schouder juist te laten verlopen, staan de volgende uitrustingen ter beschikking:

- in hoogte verstelbare voorstoelen*.



ATTENTIE

- Een verkeerd verloop van de gordelband kan zwaar lichamelijk letsel veroorzaken in geval van een aanrijding.
- Het schoudergordelgedeelte van de veiligheidsgordel moet over het midden van de schouder lopen en nooit over de hals. De veiligheidsgordel moet vlak en vast over het bovenlichaam liggen ⇒ Afbeelding 14.
- Het heupgordelgedeelte van de veiligheidsgordel moet vóór het bekken lopen en nooit over de buik. De veiligheidsgordel moet vlak en vast over het bovenlichaam liggen ⇒ Afbeelding 15. Gordelband zo nodig iets natrekken.
- Lees de waarschuwingsaanwijzingen ⇒ pagina 24 en volg deze op.

Ook zwangere vrouwen moeten de gordelband juist hebben omgespen

De beste bescherming voor het ongeboren kind is ook tijdens de zwangerschap de veiligheidsgordel altijd juist omgespen.



Afbeelding 16 Verloop van gordelband bij zwangere vrouwen

Voor de optimale beschermende werking van de veiligheidsgordels is het verloop van de gordelband van groot belang ⇒ pagina 27.

- Voorstoel en hoofdsteun juist verstellen ⇒ pagina 10.
- Gordel bij de slotgesp gelijkmatig over de borst en zo laag mogelijk over het bekken trekken ⇒ Afbeelding 16.
- Gesp in het bij het zitje behorende gordelslot steken tot deze hoorbaar vastklikt ⇒ .
- Aan de veiligheidsgordel trekken en controleren of de slotgesp ook goed in het slot is vastgeklikt.



ATTENTIE

- Een verkeerd verloop van de gordelband kan zwaar lichamelijk letsel veroorzaken in geval van een aanrijding.
- Bij zwangere vrouwen moet het heupgedeelte van de veiligheidsgordel altijd vlakliggen en zo laag mogelijk over het bekken lopen zodat er geen enkele druk op de buik wordt uitgeoefend.
- Lees de waarschuwingsaanwijzingen ⇒ pagina 24 en volg deze op. ■

Veiligheidsgordel losmaken

De veiligheidsgordel mag pas worden losgemaakt wanneer de wagen tot stilstand is gekomen.



Afbeelding 17 Slotgesp uit het gordelslot losmaken

- Rode knop in het gordelslot indrukken ⇒ Afbeelding 17. De slotgesp springt eruit ⇒ .

- Gordel met de hand teruggeleiden zodat de gordelband vlotter kan worden opgerold en de bekleding niet wordt beschadigd.

ATTENTIE

Nooit de vastgegespte veiligheidsgordel losmaken zolang de wagen in beweging is. Als u dit toch doet, wordt het risico op zwaar lichamelijk letsel met zelfs dodelijke afloop vergroot.

ATTENTIE

- Een verkeerd omgegespte veiligheidsgordel vergroot het risico op ernstig lichamelijk letsel.
- Vóór elke rit alle bijrijders erop wijzen de veiligheidsgordel juist om te gespen en deze tijdens het rijden ook juist te dragen.
- Lees in elk geval de informatie en waarschuwingsaanwijzingen voor het gebruik van de veiligheidsgordels ⇒ pagina 24 en volg deze op.

Verkeerd omgegespte veiligheidsgordels

Verkeerd omgegespte veiligheidsgordels kunnen zwaar lichamelijk letsel veroorzaken met zelfs een dodelijke afloop.

Veiligheidsgordels kunnen alleen bij juiste gordelverloop hun optimale beschermende werking waarborgen. De volgorde van het omgespen moet precies zoals in dit hoofdstuk beschreven worden opgevolgd. Een verkeerde zithouding beïnvloedt de beschermende werking van de veiligheidsgordels aanzienlijk en kan tot ernstige of zelfs dodelijke lichamelijke letsels leiden. Het risico van ernstig zwaar lichamelijk letsel met zelfs dodelijke gevolgen wordt vooral vergroot als een airbag die afgaat een inzittende treft die een verkeerde zithouding heeft ingenomen. Als bestuurder draagt u de verantwoordelijkheid voor alle bijrijders en in het bijzonder voor kinderen die u vervoert. Daarom:

- Sta nooit toe dat iemand tijdens het rijden de veiligheidsgordel verkeerd omgespt ⇒ .

Gordelspanners

Werking van de gordelspanners

Bij een frontale botsing worden de veiligheidsgordels van de voorste zitplaatsen automatisch strak getrokken.

De veiligheidsgordels voor de voorste inzittenden zijn voorzien van gordelspanners. De gordelspanners worden bij zware frontale botsingen en zware botsingen van opzij en van achteren door sensoren automatisch geactiveerd, als de betreffende veiligheidsgordel is vastgegespt. Daardoor worden de veiligheidsgordels gespannen tegen de richting van het afrollen in en de voorwaartse beweging van de inzittenden wordt gereduceerd.

De gordelspanner kan slechts eenmaal worden geactiveerd.

Bij lichte frontale botsingen, aanrijdingen van opzij en van achteren, bij een koprol en bij ongevallen waarbij geen grote krachten van voren, opzij of van achter werkzaam zijn, vindt geen activering van de gordelspanners plaats. ▶

**Let op**

- Als de gordelspanners worden geactiveerd, ontstaat fijn stof. Dit is normaal en geen teken van vuur in de wagen.
- Als de wagen of afzonderlijke onderdelen van het systeem worden verschoot, beslist de betreffende veiligheidsvoorschriften opvolgen. Deze voorschriften zijn bekend bij gespecialiseerde werkplaatsen en kunnen daar worden ingezien.

Onderhoud en afvoer van de gordelspanners

De gordelspanners maken deel uit van de veiligheidsgordels die bij de zitplaatsen in uw wagen aanwezig zijn. Wanneer u werkzaamheden aan de gordelspanners uitvoert en systeemonderdelen vanwege andere reparatiedoelinden uit- en inbouwt, kan de veiligheidsgordel beschadigd raken. Dat kan tot gevolg hebben dat de gordelspanners in geval van een aanrijding niet juist of helemaal niet werken.

Om de beschermende werking van de veiligheidsgordels niet te beïnvloeden en te vermijden dat uitgebouwde onderdelen lichamelijk letsel en milieuvuiling veroorzaken, moeten de voorschriften die bij de gespecialiseerde werkplaatsen bekend zijn in acht genomen worden.

**ATTENTIE**

- **Verkeerde behandeling en zelf uitgevoerde reparaties vergroten het risico op zwaar lichamelijk letsel met zelfs dodelijke gevolgen omdat daardoor de gordelspanners niet of onverwacht kunnen worden geactiveerd.**
- **Nooit onderdelen van gordelspanners en veiligheidsgordels repareren, verstellen of uit- en inbouwen.**

**ATTENTIE (vervolg)**

- **De gordelspanners en veiligheidsgordels inclusief de oprolautomaten kunnen niet worden gerepareerd.**
- **Alle werkzaamheden aan de gordelspanners en veiligheidsgordels evenals het uit- en inbouwen van systeemonderdelen vanwege andere reparatiedoelinden mogen alleen door een gespecialiseerde werkplaats worden uitgevoerd.**
- **De bescherming van de gordelspanners geldt slechts voor één aanrijding. De spanners moeten vervangen worden als ze in werking zijn getreden.**

Airbagsysteem

Korte inleiding

Waarom de veiligheidsgordel dragen en de juiste zithouding aannemen?

Om de optimale werking te garanderen van de airbags die worden geactiveerd, moet de veiligheidsgordel altijd juist worden gedragen en de juiste zithouding worden ingenomen.

Voor uw veiligheid en die van uw bijrijders op het volgende letten voordat u wegrijdt:

- Draag altijd de veiligheidsgordel juist ⇒ pagina 20.
- Stel de bestuurdersstoel en het stuurwiel goed in ⇒ pagina 11.
- Stel de bijrijdersstoel goed in ⇒ pagina 12.
- Stel de hoofdsteun goed in ⇒ pagina 14.
- Gebruik een juist kinderzitje om kinderen in uw wagen mee te nemen ⇒ pagina 49.

Het ontvouwen van de airbag gebeurt in duizendsten van een seconde. Als u op zo'n moment een verkeerde zithouding hebt ingenomen, kan de airbag u levensgevaarlijk verwonden. Om deze reden is het absoluut noodzakelijk dat alle inzittenden de juiste zithouding blijven houden tijdens het rijden.

Bruusk remmen kort voor een aanrijding kan ervoor zorgen dat een niet-vastgegespte inzittende naar voren vliegt tot in het bereik van de geactiveerde airbag. In dit geval kan de inzittende door de airbag die wordt geac-

tiveerd levensgevaarlijk lichamelijk letsel oplopen. Dit geldt natuurlijk en in het bijzonder ook voor kinderen.

Houd altijd de grootste mogelijke afstand tussen uzelf en de frontairbag. Zo kunnen de voorairbags in geval van een activering volledig worden ontplooid en zo een maximale beschermende werking bieden.

De belangrijkste factoren die een rol spelen bij het ontsteken van de airbags zijn: het type aanrijding, de botshoek en de snelheid van de wagen.

Doorslaggevend voor de activering van de airbags is de bij de botsing optredende en door het regelapparaat bepaalde vertraging. Blijft de tijdens de botsing optredende en gemeten vertraging van de wagen onder de in het regelapparaat aangegeven referentiewaarden, dan worden de front-, zij- en hoofdairbags niet geactiveerd. Houd er rekening mee dat de zichtbare schade aan de verongelukte wagen, hoe duidelijk zichtbaar ook, niet van doorslaggevende betekenis is geweest voor het activeren van de airbags.



ATTENTIE

- **Het verkeerd dragen van de veiligheidsgordels en elke verkeerde zithouding kan tot levensgevaarlijk lichamelijk letsel leiden.**
- **Alle inzittenden, ook kinderen die niet juist zijn vastgegespt, kunnen levensgevaarlijk lichamelijk letsel oplopen als de airbag wordt geactiveerd. Kinderen t/m 12 jaar moeten altijd op de zitplaatsen achterin worden vervoerd. Neem nooit kinderen mee in de wagen als deze niet vastgegespt kunnen worden of als deze niet over een kinderzitje beschikken dat geschikt is voor hun lengte en gewicht.**

⚠ ATTENTIE (vervolg)

- Als de veiligheidsgordel niet is vastgegespt, als er opzij of naar voren wordt geleund of als er een verkeerde zithouding wordt ingenomen, is de kans op lichamenlijk letsel bij een aanrijding aanzienlijk groter. Dit verhoogde gevaar op lichamenlijk letsel stijgt nog meer als zij in zo'n geval door een geactiveerde airbag worden getroffen.
- Om het risico op lichamenlijk letsel door een geactiveerde airbag te reduceren, altijd de veiligheidsgordel juist dragen ⇒ pagina 20.
- Voorstoelen altijd juist verstellen.

Het gevaar van een kinderzitje op de bijrijdersstoel

Kinderzitjes die met de rug naar het dashboard zijn gekeerd mogen bij ingeschakelde bijrijdersairbag nooit op de bijrijdersstoel worden gebruikt.

De in paraatheid zijnde frontairbag aan de bijrijderszijde is een groot gevaar voor een kind. Levensgevaarlijk is de bijrijdersstoel voor een kind als het kind in een kinderzitje wordt vervoerd met de rug naar het dashboard gekeerd. Kinderen t/m 12 jaar moeten altijd op de zitplaatsen achterin vervoerd.

Als een kinderzitje met de rug naar het dashboard toe gekeerd op de voorpassagiersstoel is gemonteerd, kan het kinderzitje door de bijrijdersairbag die geactiveerd wordt met zo'n grote kracht worden getroffen dat dit, mogelijk dodelijk, lichamenlijk letsel bij het kind veroorzaakt.

Om deze reden raden wij u met klem aan om kinderen op de zitplaatsen achterin te vervoeren. Dat is de veiligste plaats in de wagen voor kinderen. Met de sleutelschakelaar kan de bijrijdersairbag buiten werking worden gesteld ⇒ pagina 46. Vervoer kinderen in een geschikt kinderzitje dat in overeenstemming is met de leeftijd en de grootte van het kind ⇒ pagina 49.





In de versies zonder sleutelschakelaar voor het uitschakelen van de airbag dient de uitschakeling door een Technische Dienst te worden verricht.

⚠ ATTENTIE

- Als op de bijrijdersstoel een kinderzitje wordt gemonteerd, betekent dit bij een aanrijding een grotere kans op, mogelijk dodelijk, lichamenlijk letsel bij het kind.
- Monteer nooit kinderzitjes die met de rug naar het dashboard zijn gekeerd op de bijrijdersstoel als de bijrijdersairbag in paraatheid is. Het kind kan levensgevaarlijk lichamenlijk letsel oplopen met zelfs dodelijke gevolgen als de bijrijdersairbag wordt geactiveerd.
- Een geactiveerde bijrijdersairbag kan een kinderzitje, dat met de rug naar het dashboard is gekeerd, raken en dit met volle kracht tegen het portier, de hemelbekleding of de rugleuning werpen.
- In uitvoeringen zonder sleutelschakelaar voor het uitschakelen van de airbag dient de uitschakeling door een officiële dealer te worden verricht.
- Als het in uitzonderingsgevallen noodzakelijk is een kind op de bijrijdersstoel mee te nemen in een kinderzitje dat met de rug naar het dashboard is gekeerd, let dan beslist op deze veiligheidsmaatregelen:
 - Deactiveer de bijrijdersairbag ⇒ pagina 46.
 - Het kinderzitje moet door de fabrikant van het kinderzitje voor het gebruik op de bijrijdersstoel met front- resp. zijairbag zijn goedgekeurd.
 - Montageaanwijzingen van de fabrikant van het kinderzitje opvolgen en beslist op de waarschuwingaanwijzingen letten ⇒ pagina 49, Veilig vervoer van kinderen.
 - Voordat u het kinderzitje monteert, de bijrijdersstoel in lengterichting helemaal naar achteren schuiven zodat de grootste mogelijke afstand tot de frontairbag wordt bereikt.
 - Zorg ervoor dat geen enkel voorwerp verhindert dat de bijrijdersstoel helemaal naar achteren kan worden geschoven.
 - De rugleuning van de bijrijdersstoel moet lichtjes hellend staan.

Systemen van de voorairbag voor de voorpassagier

Er bestaan twee verschillende systemen van voorairbags voor de bestuurders in wagens van SEAT:

A	B
<p>Kenmerken van de voorairbag van de bestuurder die enkel uitgeschakeld kan worden in een gespecialiseerde werkplaats.</p> <ul style="list-style-type: none"> – Controlelampje  in het instrumentenpaneel. – Frontairbag aan bestuurderszijde in het instrumentenpaneel. 	<p>Kenmerken van de frontairbag van de bestuurder die handmatig uitgeschakeld kan worden ⇒ pagina 46.</p> <ul style="list-style-type: none"> – Controlelampje  in het instrumentenpaneel. – Controlelampje in het instrumentenpaneel PASSENGER AIR BAG OFF . – Controlelampje in het instrumentenpaneel PASSENGER AIR BAG ON . – Schakelaar met sleutel in het dashboardkastje, aan de zijde van de bestuurder. – Frontairbag aan bestuurderszijde in het instrumentenpaneel.
<p>Benaming: airbagsysteem.</p>	<p>Benaming: airbagsysteem met uitschakeling van de frontairbag van de bestuurder.</p>

Controlelampje



Afbeelding 18 Controlelampje in het dashboard voor de uitschakeling van de voorairbag van de voorpassagier.

Gaaf branden	Plaats	Mogelijke oorzaak	Oplossing
	Instrumentenpaneel	Storing in het systeem van airbags en gordelspanners.	Laat het systeem onmiddellijk door een specialist controleren.
OFF	Dashboord	Storing in het airbagsysteem. Voorairbag van de voorpassagier buiten werking gesteld.	Laat het systeem onmiddellijk door een specialist controleren. Controleer of de airbag uitgeschakeld moet blijven.
ON	Dashboord	Frontairbag van de bestuurder in werking.	Geen oplossing. Het controlelampje gaat uit na ca. 60 sec. nadat het contact is ingeschakeld resp. na inschakelen van de frontairbag van de bestuurder via de sleutel-schakelaar.

Wanneer het contact enkele seconden wordt ingeschakeld, voeren sommige controle- en waarschuwingslampjes een werkingscontrole uit. Na enkele seconden gaan de lampjes uit.

Indien de voorairbag van de bestuurder uitgeschakeld is en het controlelampje **PASSENGER AIR BAG OFF** niet blijft branden, of brandt samen met het controlelampje van het instrumentenpaneel, kan het zijn dat er een storing aanwezig is in het airbagsysteem ⇒

ATTENTIE

In geval van storing van het airbagsysteem, is het mogelijk dat de airbag moeilijk, helemaal niet of onverwacht afgaat. Dit kan ernstig of zelfs dodelijk letsel veroorzaken.

- Laat het airbagsysteem onmiddellijk door een gespecialiseerde werkplaats nakijken.
- Monteer nooit een kinderzitje op de voorstoel, of verwijder het ingebouwde kinderzitje! De voorairbag van de voorpassagier zou ondanks het defect af kunnen gaan bij een aanrijding.



VOORZICHTIG

Let altijd op de brandende controlelampjes en neem de daarbij behorende beschrijvingen en aanwijzingen in acht om geen schade aan de wagen te veroorzaken.

Reparatie, onderhoud en afvoer van de airbags

Op verscheidene plaatsen in uw wagen zijn onderdelen van het airbagsysteem ingebouwd. Wanneer u werkzaamheden aan de airbags uitvoert en systeemonderdelen vanwege andere reparatiedoelinden uit- en inbouwt, kunnen onderdelen van het airbagsysteem worden beschadigd. Dat kan tot gevolg hebben dat de airbags in geval van een aanrijding niet juist of helemaal niet werken.

Als de wagen of afzonderlijke onderdelen van het airbagsysteem worden **verschroot**, beslist de betreffende veiligheidsvoorschriften opvolgen. De gespecialiseerde garages en de Verwerkingscentra voor Wagens Buiten Dienst kennen deze voorschriften.

ATTENTIE

- Verkeerde behandeling en zelf uitgevoerde reparaties vergroten het risico op zwaar lichamelijk letsel met zelfs dodelijke gevolgen omdat daardoor de airbags niet of onverwacht kunnen worden geactiveerd.
- De stuurwielnaaf en het oppervlak van de airbagmodule in het dashboard aan de bijrijderszijde mogen niet worden bekleed en ook niet worden bekleed of op andere wijze worden bewerkt.
- Ook mogen er geen voorwerpen zoals bijv. bekerhouders of telefoonhouders op de afdekkingen van de airbags worden bevestigd.
- Om het stuurwiel of het dashboard schoon te maken mag u enkel een droge of met water bevochtigde doek gebruiken. Maak nooit het dashboard en het oppervlak van de airbagmodules schoon met reinigingsmiddelen die oplosmiddelen bevatten. Door schoonmaakmiddelen met oplosmiddelen wordt het oppervlak poreus. Bij het activeren van de airbag kan dit tot verwondingen leiden als gevolg van losschietende kunststof deeltjes.
- Nooit onderdelen van airbags repareren, verstellen of uit- en inbouwen.
- Alle werkzaamheden aan de airbag en het uit- en inbouwen van onderdelen van het systeem vanwege reparatiewerkzaamheden (bijv. het stuurwiel uit- en inbouwen) mogen alleen door een gespecialiseerde werkplaats worden uitgevoerd. De gespecialiseerde werkplaatsen hebben de noodzakelijke gereedschappen, reparatie-informatie en gekwalificeerd personeel.
- Wij adviseren u sterk u tot een gespecialiseerde garage te wenden voor alle werkzaamheden aan het airbagsysteem.
- Nooit wijzigingen aan de voorbumper of aan de carrosserie aanbrengen.
- De beschermende werking van de airbags geldt slechts voor één aanrijding en nadat ze geactiveerd zijn geweest, moeten ze vervangen worden.



Milieu-aanwijzing

Airbags bevatten pyrotechnische onderdelen met speciale stoffen en moeten daarom worden afgevoerd via een erkend inzamelpunt. ■

Frontairbags

Beschrijving van de frontairbags

Het airbagsysteem is geen vervanging van de veiligheids-gordel!



Afbeelding 19 Inbouw-plaats bestuurdersairbag: in het stuurwiel



Afbeelding 20 Inbouw-plaats bijrijdersairbag: in het dashboard

De frontairbag van de bestuurder bevindt zich in het stuurwiel ⇒ **Afbeelding 19** en die van de bijrijder in het dashboard ⇒ **Afbeelding 20**. De airbags zijn gemarkeerd met het opschrift "AIRBAG".

De frontairbags bieden als aanvulling op de veiligheidsgordels extra bescherming voor het hoofd- en rompgedeelte van de bestuurder en bijrijder bij zware frontale botsingen ⇒ pagina 39, Veiligheidsaanwijzingen voor de frontairbags.

Behalve hun normale beschermende werking moeten de veiligheidsgordels ook de bestuurder of bijrijder bij een frontale botsing zo op hun plaats houden, dat de airbag maximale bescherming kan bieden.

Het airbagsysteem is geen vervanging van de veiligheidsgordel maar een deel van het totale passieve veiligheidsconcept van de wagen. Houd er rekening mee dat de beste bescherming door de airbag alleen wordt bereikt in combinatie met goed omgegespte veiligheidsgordels en goed ingestelde hoofdsteunen. Daarom moeten de veiligheidsgordels niet alleen vanwege wettelijke bepalingen, maar ook vanwege de veiligheid worden gebruikt ⇒ pagina 20, Beknopte inleiding. ▶

Het systeem van frontairbags bestaat in wezen uit:

- een elektronische aanstuur- en controlevoorziening (regelapparaat),
- de beide frontairbags (airbags met gasgenerator) voor de bestuurder en bijrijder,
- een controlelampje  in het dashboard

De werking van het airbagsysteem wordt elektronisch gecontroleerd. Elke keer wanneer het contact wordt ingeschakeld, gaat het airbagcontrolelampje enkele seconden branden (zelfdiagnose).

Er is een storing in het systeem als het controlelampje :

- niet gaat branden wanneer het contact wordt ingeschakeld,
- niet na ca. vier seconden uitgaat nadat het contact werd ingeschakeld,
- weer gaat branden nadat het contact werd ingeschakeld en het controlelampje uitging,
- tijdens het rijden gaat branden of knipperen.

De frontairbags worden niet geactiveerd bij:

- uitgeschakeld contact,
- lichte frontale botsingen,
- botsingen van opzij,
- botsingen van achteren,
- koprol.

**ATTENTIE**

- De maximale beschermende werking van de veiligheidsgordels en het airbagsysteem wordt alleen bij een correcte zitpositie bereikt ⇒ pagina 10, Juiste zithouding van de inzittenden.
- Als er een storing in het airbagsysteem is, moet het systeem direct door een gespecialiseerde werkplaats worden gecontroleerd. Anders bestaat het gevaar dat de airbags bij een frontale botsing helemaal niet resp. niet optimaal worden geactiveerd.

Werking van de frontairbags

Het risico op letsel aan hoofd en bovenlichaam wordt door de opgeblazen airbags gereduceerd.



Afbeelding 21 Geactiveerde frontairbags

Het airbagsysteem is zo geconstrueerd dat bij zware frontale botsingen de bestuurders- en bijrijdersairbag worden geactiveerd.

Afhankelijk van het ongeval kunnen zowel de front- als ook de hoofd- en zij-airbags gelijktijdig worden geactiveerd.

Wanneer het systeem geactiveerd wordt, vullen de luchtzakken zich met drijfgas en ontvouwen zij zich voor de bestuurder en de bijrijder ⇒ **Afbeelding 21**. Bij het treffen van de volledig opgeblazen luchtzakken wordt de voorwaartse beweging van de inzittenden voorin gedempt en het verwondingsrisico voor hoofd en bovenlichaam gereduceerd.

De speciaal ontwikkelde airbag maakt het mogelijk dat het gas onder het gewicht van de inzittende gericht wegstroomt. Op deze wijze worden het hoofd en het bovenlichaam beschermd en door de airbag opgevangen. Na een aanrijding is de luchtzak derhalve zo ver leeggelopen dat het zicht naar voren weer vrij is.

De airbag wordt in een fractie van een seconde en met hoge snelheid opgeblazen om bij een ongeval extra bescherming te kunnen bieden. Als de airbags worden ontvouwen, kan fijn stof ontstaan. Dit is normaal en geen teken van vuur in de wagen.

Airbagafdekkingen bij geactiveerde frontairbags

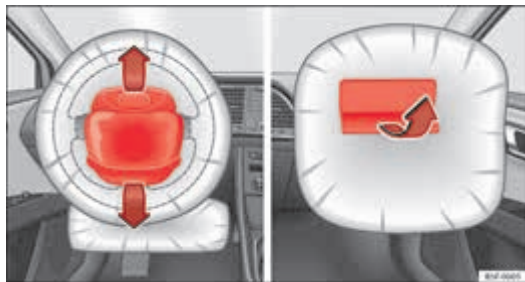

Afbeelding 22 Principeafbeelding: Airbagafdekkingen bij geactiveerde frontairbags

De airbagafdekkingen worden bij het activeren van de bestuurders- en bijrijdersairbag uit het stuurwiel resp. het dashboard geklapt. ⇒ Afbeelding 22. De airbagafdekkingen blijven aan het stuurwiel resp. het dashboard verbonden.

Veiligheidsaanwijzingen voor de frontairbags

Het juiste gebruik van het airbagsysteem vermindert bij veel soorten ongevallen de kans op letsel aanzienlijk!

⚠ ATTENTIE

- Voor de bestuurder en de bijrijder is het belangrijk om een afstand van ten minste 25 cm tot het stuurwiel of tot het dashboard aan te houden. Indien de minimale afstand niet behouden blijft, beschermen de airbags de inzittenden niet correct - levensgevaar! Bovendien moeten de voorstoelen en de hoofdsteunen altijd overeenkomstig de lichaamslengte van de inzittenden zijn versteld.
- Als de veiligheidsgordel niet is vastgegespt, als er opzij of naar voren wordt geleund of als er een verkeerde zithouding wordt ingenomen, is de kans op lichamelijk letsel bij een aanrijding aanzienlijk groter. Dit verhoogde gevaar op lichamelijk letsel stijgt nog meer als zij in zo'n geval door een geactiveerde airbag worden getroffen.
- Kinderen mogen nooit onbeschermd op de voorstoel van de wagen worden meegenomen. Als de airbag bij een ongeval wordt geactiveerd, kunnen kinderen zwaargewond raken of overlijden door de activering van de airbag ⇒ pagina 49.
- Tussen de personen voorin en het werkingsbereik van de airbag mogen zich verder geen personen, dieren of voorwerpen bevinden.
- De beschermende werking van de airbags geldt slechts voor één aanrijding en nadat ze geactiveerd zijn geweest, moeten ze vervangen worden.
- Ook mogen er geen voorwerpen zoals bijv. bekerhouders of telefoonhouders op de afdekkingen van de airbags worden bevestigd.
- Aan de delen van het airbagsysteem mag geen enkele verandering worden aangebracht.

Airbag voor de knieën*



Afbeelding 23 Aan de bestuurderszijde: plaats van de airbag voor de knieën.



Afbeelding 24 Aan de bestuurderszijde: Werkingsgebied van de airbag voor de knieën.

De airbag voor de knieën bevindt zich aan de zijde van de bestuurder, onderaan in het dashboard ⇒ Afbeelding 23. De airbags zijn gemarkeerd met het opschrift "AIRBAG".

De rood gemarkeerde zone ⇒ Afbeelding 24 wordt bedekt met de airbag voor het hoofd bij activering ervan (werkingsgebied). Om die reden mogen geen voorwerpen geplaatst of bevestigd worden in die zones.

ATTENTIE

Het ontplooiën van de airbag gebeurt in duizendsten van een seconde en met grote snelheid.

- De airbag voor de knieën wordt ontvouwen voor de knieën van de bestuurder. Houd het werkingsgebied van de airbag voor de knieën steeds vrij.
- Plaats geen voorwerpen op het deksel noch in het werkingsgebied van de airbag voor de knieën.
- Verstel de bestuurdersstoel zo dat minstens 10 cm (4 inch) ruimte tussen de knieën en de airbag voor de knieën aanwezig is. Als het door uw lichaamsbouw niet mogelijk is om hieraan te voldoen, neem dan onmiddellijk contact op met een gespecialiseerde werkplaats.

Voorste zijairbags

Beschrijving van de zijairbags

Het airbagsysteem is geen vervanging van de veiligheids-gordel!



Afbeelding 25 Zijairbag in de bestuurdersstoel

De zijairbags zitten in de rugleuningsvulling van de bestuurdersstoel → Afbeelding 25 en van de bijrijdersstoel. De inbouwplaatsen zijn gemarkeerd door het opschrift "AIRBAG" bovenaan de rugleuningen.

De zijairbags bieden in aanvulling op de veiligheidsgordels extra bescherming voor het bovenlichaam van de inzittenden op de voorstoelen bij zware botsingen van opzij → pagina 43, Veiligheidsaanwijzingen met betrekking tot de zijairbags.

Bij botsingen van opzij wordt door de zijairbags het gevaar op lichamelijk letsel voor de inzittenden op de voorstoelen gereduceerd aan de zijde waar de impact plaatsvindt. Behalve hun gewone beschermingsfunctie hebben de veiligheidsgordels ook de functie de inzittenden op de stoelen voorin bij

een aanrijding van opzij zo op hun plaats te houden dat de zijairbag maximale bescherming kan bieden.

Het airbagsysteem is geen vervanging van de veiligheidsgordel maar een deel van het totale passieve veiligheidsconcept van de wagen. Let op dat de beste beschermende werking van het airbagsysteem alleen in combinatie met omgespte veiligheidsgordels wordt bereikt. Daarom moeten de veiligheidsgordels niet alleen vanwege wettelijke bepalingen, maar ook vanwege de veiligheid worden gebruikt → pagina 20, Beknopte inleiding.

De zijairbags worden niet geactiveerd bij:

- uitgeschakeld contact,
- lichte botsingen van opzij,
- frontale botsingen,
- botsingen van achteren,
- koprol.

Het airbagsysteem bestaat in wezen uit:

- een elektronische aanstuur- en controlevoorziening (regelapparaat),
- de zijairbags opzij in de rugleuningen van de voorstoelen,
- een controlelampje  in het dashboard

De werking van het airbagsysteem wordt elektronisch gecontroleerd. Elke keer als het contact wordt ingeschakeld, brandt het controlelampje gedurende ca. 4 seconden (zelfdiagnose).

ATTENTIE

- Bij een botsing van opzij werken de zijairbags niet indien de sensoren niet correct de drukverhoging meten aan de binnenzijde van de portieren wanneer de lucht naar buiten komt via de zones met gaten of openingen in het paneel van het portier.
- Rijd nooit met uitgebouwde binnenpanelen van de portieren. ▶

 ATTENTIE (vervolg)

- Nooit rijden met uitgebouwde binnenpanelen van de portieren of niet correct afgestelde panelen.
- Nooit rijden wanneer de luidsprekers in de portierpanelen uitgebouwd zijn, behalve wanneer de openingen van de luidspreker correct afgedekt zijn.
- Altijd controleren dat de openingen bedekt of afgesloten zijn wanneer extra luidsprekers of een andere uitrusting geïnstalleerd worden in de binnenpanelen van het portier.
- Alle werkzaamheden aan de portieren moet uitgevoerd worden in een erkende gespecialiseerde werkplaats.
- De maximale beschermende werking van de veiligheidsgordels en het airbagsysteem wordt alleen bij een correcte zitpositie bereikt ⇒ pagina 10, Juiste zithouding van de inzittenden.
- Als er een storing in het airbagsysteem is, moet het systeem direct door een gespecialiseerde werkplaats worden gecontroleerd. Anders bestaat het gevaar dat de airbags bij een botsing van opzij helemaal niet resp. niet optimaal worden geactiveerd.

Werking van de zijairbags

De kans op letsel aan hoofd en bovenlichaam kan bij veel aanrijdingen van opzij worden verkleind doordat de airbags worden geactiveerd.

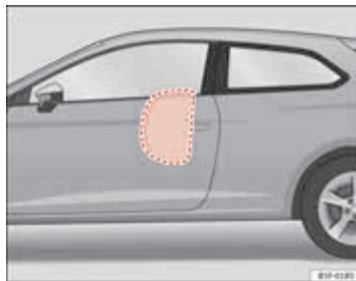

Afbeelding 26 Volledig geactiveerde zijairbag aan de linkerwagzijde

Bij sommige **botsingen van opzij** wordt de zijairbag aan de zijde van de botsing geactiveerd ⇒ [Afbeelding 26](#).

Afhankelijk van het ongeval kunnen zowel de front- als ook de hoofd- en zijairbags gelijktijdig worden geactiveerd.

Als het systeem wordt geactiveerd, wordt de luchtzak met drijfgas gevuld.

De airbag wordt in een fractie van een seconde en met hoge snelheid opgeblazen om bij een ongeval extra bescherming te kunnen bieden. Als de airbags worden ontvouwen, kan fijn stof ontstaan. Dit is normaal en geen teken van vuur in de wagen.

Als de inzittenden belanden in de volledig opgeblazen luchtzak wordt de beweging van de inzittenden op de stoelen voorin gedempt en het risico op letsel aan het bovenlichaam gereduceerd. ►

De speciaal ontwikkelde airbag maakt het mogelijk dat het gas onder het gewicht van de inzittende gericht wegstroomt. Op deze wijze wordt het bovenlichaam beschermd en door de airbag opgevangen.

Veiligheidsaanwijzingen met betrekking tot de zijairbags

Het juiste gebruik van het airbagsysteem vermindert bij veel aanrijdingen van opzij de kans op letsel aanzienlijk!

! ATTENTIE

- Als de inzittenden geen veiligheidsgordels dragen, tijdens de rit naar voren leunen of een verkeerde zitpositie aannemen, staan deze bij een ongeval bloot aan een verhoogd risico op lichamelijk letsel als het airbagsysteem wordt geactiveerd.
- Om de zijairbags hun volledige beschermende werking te laten bieden, moet u tijdens het rijden de juiste zithouding voor de veiligheidsgordel aanhouden.
- Tussen de inzittenden op de buitenste zitplaatsen en het werkingsgebied van de airbags mogen zich geen andere personen, dieren of voorwerpen bevinden. Om de werking van de zijairbags niet te belemmeren, mogen bovendien aan de portieren geen accessoires zoals bijv. bekerhouders worden bevestigd.
- Aan de kledinghaken in de wagen mag uitsluitend kleding met weinig gewicht worden opgehangen. In de zakken van de kledingstukken mogen geen zware en scherpe voorwerpen zitten.
- Er mogen geen grote krachten (zoals bijv. krachtig stoten of trappen) op de zijkanten van de rugleuningen worden uitgeoefend omdat anders het systeem kan worden beschadigd. De zijairbags zouden in dit geval niet worden geactiveerd!

! ATTENTIE (vervolg)

- Er mogen in geen enkel geval stoelhoezen op de stoelen met ingebouwde zijairbags worden aangebracht die niet uitdrukkelijk voor uw wagen zijn goedgekeurd. Omdat de luchtzak aan de zijkant uit de stoel wordt ontvouwen, zou bij gebruik van niet-vrijgegeven stoelhoezen de beschermende werking van uw zijairbag aanzienlijk nadelig worden beïnvloed.
- Beschadigingen aan de originele stoelhoezen of de naad in de module van de zijairbag moeten direct door een gespecialiseerde werkplaats worden gerepareerd.
- De beschermende werking van de airbags geldt slechts voor één aanrijding en nadat ze geactiveerd zijn geweest, moeten ze vervangen worden.
- Als kinderen een verkeerde zithouding aannemen, stelt u hen bij een aanrijding bloot aan een verhoogd risico op lichamelijk letsel. Dit geldt in het bijzonder voor kinderen die op de bijrijdersstoel worden vervoerd. Want als het airbagsysteem bij een ongeval wordt geactiveerd, kan dit ernstig letsel en zelfs de dood tot gevolg hebben ⇒ pagina 49.
- Alle werkzaamheden aan de zijairbag en het uit- en inbouwen van onderdelen van het systeem vanwege reparatiewerkzaamheden (bijv. voorstoel uitbouwen) mogen alleen door een gespecialiseerde werkplaats worden uitgevoerd. Anders kunnen er storingen in de werking van de airbags optreden.
- Aan de delen van het airbagsysteem mag geen enkele verandering worden aangebracht.
- De aansturing van de zij- en hoofdairbags gebeurt met sensoren die zich bevinden aan de binnenzijde van de voorportieren. Om de correcte werking van de zij- en hoofdairbags te garanderen, mogen noch de portieren, noch de portierpanelen gewijzigd worden (bijv. door naderhand luidsprekers in te bouwen). Indien schade aangebracht wordt aan het voorportier kan de correcte werking van het systeem aangetast worden. Alle werkzaamheden aan het voorportier moeten in een gespecialiseerde werkplaats uitgevoerd worden.

Hoof dairbags

Beschrijving van de hoof dairbags

Het airbagsysteem is geen vervanging van de veiligheids-gordel!



Afbeelding 27 Plaats van de hoof dairbags

De hoof dairbags zitten aan beide zijden in het interieur boven de portieren → Afbeelding 27 en zijn gemarkeerd met de opschriften "AIRBAG".

De hoof dairbags bieden als aanvulling op de veiligheidsgordels extra bescherming voor het bovenlichaam van de inzittenden bij zware botsingen van opzij → pagina 45, Veiligheidsaanwijzingen inzake de hoof dairbags.

Het airbagsysteem is geen vervanging van de veiligheidsgordel maar een deel van het totale passieve veiligheidsconcept van de wagen. Houd er rekening mee dat de beste bescherming door de airbag alleen wordt bereikt in combinatie met goed omgespte veiligheidsgordels en goed ingestelde hoofdsteunen. Daarom moeten de veiligheidsgordels niet alleen vanwege

wettelijke bepalingen, maar ook vanwege de veiligheid worden gebruikt → pagina 20, Beknopte inleiding.

De hoof dairbags bestaan in wezen uit:

- een elektronische aanstuur- en controlevoorziening (regelapparaat),
- de hoof dairbags (luchtzak met gasgenerator) voor de bestuurder, bijrijder en de bijrijders op de achterbank,
- een controlelampje  in het dashboard

De werking van het airbagsysteem wordt elektronisch gecontroleerd.

De hoof dairbags worden niet geactiveerd bij:

- uitgeschakeld contact,
- frontale botsingen,
- botsingen van achteren,
- koprol,
- lichte botsingen van opzij.



ATTENTIE

Als er een storing in het airbagsysteem is, moet het systeem direct door een gespecialiseerde werkplaats worden gecontroleerd. Anders bestaat het gevaar dat de airbags bij een botsing helemaal niet resp. niet optimaal worden geactiveerd.

Werking van de hoofdairbags

Het risico op letsel aan hoofd en bovenlichaam bij botsingen van opzij wordt door de opgeblazen airbags gereduceerd.

Bij sommige **botsingen van opzij** wordt de hoofdairbag aan de zijde van de botsing geactiveerd ⇒ **Afbeelding 27**.

Afhankelijk van het ongeval, kunnen zowel de frontairbags als ook de zij- en hoofdairbags samen worden geactiveerd.

Als het systeem wordt geactiveerd, wordt de luchtzak met drijfgas gevuld. Daarbij overdekt de hoofdairbag de zijruiten en de portierstijlen.

De airbag wordt in een fractie van een seconde en met hoge snelheid opgeblazen om bij een ongeval extra bescherming te kunnen bieden. Als de airbags worden ontvouwen, kan fijn stof ontstaan. Dit is normaal en geen teken van vuur in de wagen.

Bij het belanden in de volledig opgeblazen luchtzak wordt de beweging van de inzittenden gedempt en het risico op letsel aan hoofd en bovenlichaam gereduceerd.

De speciaal ontwikkelde airbag maakt het mogelijk dat het gas onder het gewicht van de inzittende gericht wegstroomt. Op deze wijze worden het hoofd en het bovenlichaam beschermd en door de airbag opgevangen. ■

Veiligheidsaanwijzingen inzake de hoofdairbags

Het juiste gebruik van het airbagsysteem kan bij veel soorten aanrijdingen de kans op letsel aanzienlijk verkleinen!

ATTENTIE

- Om de hoofdairbags hun volledige beschermende werking te laten bieden, moeten de veiligheidsgordels ervoor zorgen dat de juiste zithouding tijdens het rijden altijd blijft behouden.
- Om veiligheidsredenen dient de hoofdairbag verplicht te worden uitgeschakeld bij wagens die met een scheidingsnet uitgerust zijn. Laat de airbag uitschakelen door uw Technische Dienst.
- Tussen de inzittenden van de wagen en het werkingsgebied van de hoofdairbags mogen zich geen andere personen, dieren of voorwerpen bevinden zodat de hoofdairbag ongehinderd kan worden ontvouwen en zijn maximale beschermende werking kan bieden. Daarom mogen aan de zijruiten in geen enkel geval zonweringen worden bevestigd die niet uitdrukkelijk voor uw wagen zijn vrijgegeven.
- Aan de kledinghaken in de wagen mag uitsluitend kleding met weinig gewicht worden opgehangen. In de zakken van de kledingstukken mogen geen zware en scherpe voorwerpen zitten. Bovendien mogen voor het ophangen van de kleding geen kleeerhangers worden gebruikt.
- De beschermende werking van de airbags geldt slechts voor één aanrijding en nadat ze geactiveerd zijn geweest, moeten ze vervangen worden.
- Alle werkzaamheden aan de hoofdairbag en het uit- en inbouwen van onderdelen van het systeem vanwege reparatiewerkzaamheden (bijv. verwijderen van de hemelbekleding) mogen alleen door een gespecialiseerde werkplaats worden uitgevoerd. Anders kunnen er storingen in de werking van de airbags optreden. ▶

 **ATTENTIE (vervolg)**

- Aan de delen van het airbagsysteem mag geen enkele verandering worden aangebracht.
- De aansturing van de zij- en hoofdairbags gebeurt met sensoren die zich bevinden aan de binnenzijde van de voorportieren. Om de correcte werking van de zij- en hoofdairbags te garanderen, mogen noch de portieren, noch de portierpanelen gewijzigd worden (bijv. door naderhand luidsprekers in te bouwen). Indien schade aangebracht wordt aan het voorportier kan de correcte werking van het systeem aangetast worden. Alle werkzaamheden aan het voorportier moeten in een gespecialiseerde werkplaats uitgevoerd worden.

Airbag uitschakelen

Airbags buiten werking stellen

De airbags mogen uitsluitend worden uitgeschakeld in specifieke gevallen, bijv. wanneer:

- er een kinderzitje op de bijrijdersstoel gebruikt moet worden waarin het kind tegen de rijrichting in gaat zitten (in enkele landen moet het kind t.g.v. afwijkende nationale voorschriften in rijrichting gaan zitten) ⇒ pagina 51;
- het, ondanks het feit dat de stand van de bestuurdersstoel correct is, onmogelijk is om de minimale afstand van 25 cm tussen het centrum van het stuur en de borstkas te behouden;
- er speciale toestellen moeten worden geïnstalleerd in de zone van het stuur, omdat er een mindervalide persoon meerijsdt;
- u speciale stoelen laat installeren (bijv. een orthopedische stoel zonder zijairbags).

U kunt de voorste bijrijdersairbag uitschakelen met de schakelaar ⇒ pagina 47.

Geadviseerd wordt om naar een officiële SEAT dealer te gaan als andere airbags uitgeschakeld moeten worden.



Controle airbagsysteem

De werking van het airbagsysteem wordt elektronisch gecontroleerd, ook als een airbag niet is aangesloten.

Als het airbagsysteem werd uitgeschakeld door middel van een diagnose-systeem:

- nadat het contact is ingeschakeld, gaat het lampje van het airbagsysteem  gedurende ongeveer 4 seconden branden en vervolgens ongeveer 12 seconden knipperen.

Als het airbagsysteem is uitgeschakeld door middel van de airbagschakelaar aan de kant van het instrumentenpaneel:

- nadat het contact is ingeschakeld, gaat het controlelampje van de airbag  gedurende ongeveer 4 seconden branden;
- Als de airbag uitgeschakeld is, wordt dit aangegeven door het lampje **OFF** ; dat zal oplichten in het opschrift **PASSENGER AIR BAG OFF** ; in het midden van het instrumentenpaneel ⇒ **Afbeelding 28**.

Let op

- Neem de geldende voorschriften in uw land betreffende de deactivering van airbags in acht.
- Bij uw officiële SEAT dealer kunt u informatie krijgen over de airbags die in uw wagen kunnen worden gedeactiveerd.

Schakelaar frontairbag aan bijrijderszijde



Afbeelding 28 Schakelaar frontairbag aan bijrijderszijde



Afbeelding 29 Controlelampje van het buitenwerkingsstellen van de bijrijdersairbag

Met de schakelaar wordt uitsluitend de frontairbag van de bijrijder uitgeschakeld.

Airbag uitschakelen

- contact uitschakelen.
- Open het dashboardkastje aan de bijrijderszijde.
- Draai met de sleutel de gleuf van de airbagschakelaar naar stand **OFF** ⇒ Afbeelding 28.
- Controleer of het controlelampje aangaat bij ingeschakeld contact **OFF** ⚡; ⇒ Afbeelding 29 bij het opschrift **PASSENGER AIR BAG OFF** ⚡; in het midden van het instrumentenpaneel.

Airbag inschakelen

- contact uitschakelen.
- Draai met de sleutel de gleuf van de airbagschakelaar naar stand **OFF** ⇒ Afbeelding 28.
- Sluit het dashboardkastje aan de bijrijderszijde.
- Controleer of het controlelampje niet aangaat bij ingeschakeld contact **OFF** ⚡; ⇒ Afbeelding 29 bij het opschrift **PASSENGER AIR BAG OFF** ⚡; in het midden van het instrumentenpaneel.
- Het controlelampje **ON** ⚡ brandt gedurende 60 sec. in het middelste gedeelte van het instrumentenpaneel.

Controlelampje bij het opschrift PASSENGER AIR BAG OFF ⚡; (uitgeschakelde bijrijdersairbag)

Als de frontairbag aan bijrijderszijde is **uitgeschakeld**, zal het controlelampje enkele seconden oplichten nadat het contact is ingeschakeld. Daarna zal dit ongeveer 1 seconde uit gaan, om vervolgens weer op te lichten.

Als het controlelampje knippert, dan betekent dat dat er een defect is in het systeem om de airbag uit te schakelen ⇒ ⚠. **Ga onmiddellijk naar een officieel dealer.**

**ATTENTIE**

- De bestuurder van de wagen is verantwoordelijk voor het in- of uitschakelen van de airbag.
- Schakel de airbag enkel uit bij uitgeschakeld contact! Indien u dit niet doet, kunt u een defect veroorzaken in het systeem om de airbag uit te schakelen.
- Als het controlelampje OFF  (uitgeschakelde airbag) knippert, dan zal de voorste bijrijdersairbag niet tevoorschijn komen tijdens een ongeval! Laat het systeem onmiddellijk door de werkplaats van een officiële dealer controleren.

Veilig vervoer van kinderen

Korte inleiding

Inleiding

Uit ongevalstatistieken blijkt dat kinderen op de zitplaatsen achterin over het algemeen minder gevaar lopen dan op de bijrijdersstoel.

Om veiligheidsredenen, adviseren wij u om kinderen onder de 12 jaar op de achterbank te vervoeren. Afhankelijk van leeftijd, lichaamslengte en gewicht moeten kinderen op de achterbank door een kinderzitje of door de aanwezige veiligheids gordels op hun plaats worden gehouden. Het kinderzitje moet om veiligheidsredenen op de achterbank, achter de bijrijdersstoel of in het midden worden gemonteerd.

Het natuurkundige principe van een ongeval heeft uiteraard ook betrekking op kinderen ⇒ pagina 22.

De spieren en de botstructuur van kinderen zijn in tegenstelling tot die van volwassenen nog niet volledig ontwikkeld. Kinderen zijn daarom blootgesteld aan een verhoogd risico op lichamelijk letsel.

Kinderen mogen alleen in speciale kinderzitjes worden vervoerd om de kans op lichamelijk letsel te verkleinen!

Wij adviseren u voor uw wagen kindergordelsystemen uit het originele SEAT accessoireprogramma te gebruiken dat systemen voor elke leeftijd van het merk "Peke"¹⁾ omvat.

Deze systemen zijn speciaal ontworpen en goedgekeurd en voldoen aan de regeling ECE-R44.

¹⁾ Niet voor alle landen

Let voor het inbouwen en het gebruik van kinderzitjes op de wettelijke bepalingen en montageaanwijzingen van de fabrikant van het betreffende kinderzitje. Lees in elk geval ⇒ pagina 49 en volg dit op.

Wij adviseren u het instructieboekje voor het kinderzitje bij de wagen documentatie te voegen en altijd in de wagen mee te nemen. ■

Veiligheidsaanwijzingen voor het gebruik van kinderzitjes

De juiste behandeling van de kinderzitjes reduceert het gevaar op lichamelijk letsel aanzienlijk!

Als bestuurder draagt u de verantwoordelijkheid voor de kinderen die u vervoert.

- Kinderen beschermen door een geschikt kinderzitje juist te gebruiken ⇒ pagina 51.
- Zorg dat de veiligheidsgordel volgens de instructies van de fabrikant van het zitje geplaatst is.
- Houd uw aandacht bij op het verkeer en laat u niet afleiden door kinderen.
- Tijdens lange ritten regelmatig pauzeren. Ten minste elke twee uur. ►

 **ATTENTIE**

- **Nooit** een kinderzitje op de bijrijdersstoel bevestigen waarbij het kind met de rug naar het dashboard is gekeerd en de frontairbag in paraatheid is - levensgevaarlijk! Wanneer het in uitzonderlijke gevallen noodzakelijk is een kind op de bijrijdersstoel mee te nemen, moet de frontairbag aan de bijrijderszijde buiten werking worden gesteld ⇒ pagina 46. Indien de bijrijdersstoel over een hoogteregeling bezit, plaats deze dan zover mogelijk naar achter en in de hoogste positie. Als de stoel over een vast zitje bezit, plaats daar dan geen kinderzitje op.
- In de versies zonder sleutelschakelaar voor het uitschakelen van de airbag dient de uitschakeling door een Technische Dienst te worden verricht.
- Alle inzittenden - vooral kinderen - moeten tijdens het rijden de juiste zithouding aannemen en de veiligheidsgordels juist hebben omgegespt.
- Laat nooit kinderen of baby's op schoot meerijden - levensgevaarlijk!
- Sta nooit toe dat kinderen onbeschermd in de wagen meegaan of tijdens het rijden in de wagen gaan staan resp. geknield op de stoelen zitten. Bij een ongeval wordt uw kind zelf ook door de wagen geslingerd en kunnen andere inzittenden daardoor levensgevaarlijk worden verwond.
- Als kinderen tijdens het rijden een verkeerde zithouding aannemen, stellen de kinderen zich bij plotseling remmen of een aanrijding bloot aan een verhoogd risico op lichamenlijk letsel. Dit geldt in het bijzonder voor kinderen die op de bijrijdersstoel worden vervoerd, want als het airbagsysteem bij een ongeval wordt geactiveerd, kan dit ernstig letsel en zelfs de dood tot gevolg hebben.
- Een geschikt kinderzitje biedt een goede bescherming!
- Het kind nooit onbeheerd in het kinderzitje laten zitten of alleen in de wagen achterlaten.
- Afhankelijk van het jaargetijde kunnen in een geparkeerde wagen levensgevaarlijke temperaturen bereikt worden.

 **ATTENTIE (vervolg)**

- Kinderen kleiner dan 1,50 m mogen niet zonder kinderzitje met een normale veiligheidsgordel worden vastgegespt omdat ze anders bij plotseling remmen of een ongeval letsel kunnen oplopen aan buik en hals.
- De veiligheidsgordel mag niet zijn vastgeklemd, zijn verdraaid of langs scherpe randen schuren.
- Verkeerd omgegespte veiligheidsgordels kunnen zelfs bij lichte aanrijdingen of plotseling remmen tot lichamenlijk letsel leiden.
- Voor de optimale beschermende werking van de veiligheidsgordels is het verloop van de gordelband van groot belang ⇒ pagina 26, De veiligheidsgordels.
- In een kinderzitje mag slechts één kind zitten ⇒ pagina 51, Kinderzitjes.

Kinderzitjes

Indeling in groepen van de kindersitjes

Er mogen alleen kindersitjes worden gebruikt die zijn goedgekeurd en voor het kind geschikt zijn.

Voor kindersitjes geldt de ECE-R 44 norm. ECE-R betekent: Economic Commission of Europe-Regeling

De kindersitjes zijn ingedeeld in vijf groepen:

Groep 0: tot 10 kg

Groep 0+: tot 13 kg

Groep 1: van 9 tot 18 kg

Groep 2: van 15 tot 25 kg

Groep 3: van 22 tot 36 kg

Kindersitjes die conform de ECE-R 44 norm zijn getest, zijn voorzien van het ECE-R 44 keurmerk (grote E in een cirkel, daaronder het testnummer). ■

Kindersitjes voor groep 0 en 0+

Een geschikt kindersitje kan samen met een juist omgegespte veiligheidsgordel bijdragen tot de bescherming van uw kind!



Afbeelding 30 Kindersitje voor groep 0 op de achterbank waarbij het kind met de rug naar het dashboard is gekeerd.

Groep 0: Baby's tot 10 kg (ca. 9 maanden) moeten tegengesteld aan de rijrichting worden vervoerd ⇒ **Afbeelding 30**.

Groep 0+: Baby's tot 13 kg (ca. 18 maanden) moeten tegengesteld aan de rijrichting worden vervoerd ⇒ **Afbeelding 30**.

Let voor het inbouwen en het gebruik van kindersitjes op de wettelijke bepalingen en montageaanwijzingen van de fabrikant van het betreffende kindersitje.

Wij adviseren u het instructieboekje voor het kindersitje bij de wagen documentatie te voegen en altijd in de wagen mee te nemen. ►

SEAT adviseert kinderzitjes uit het **accessoiresprogramma van SEAT** te gebruiken. Deze kinderzitjes zijn voor het gebruik in wagens van SEAT geselecteerd en getest. Bij uw SEAT dealer kunt u terecht voor het meest geschikte zitje voor uw model wagen en de leeftijdscategorie waarin uw kind valt.

**ATTENTIE**

Lees in elk geval de informatie en waarschuwingen voor het gebruik van de kinderzitjes ⇒ pagina 49 en volg deze op.

Kinderzitjes voor groep 1

Een geschikt kinderzitje kan samen met een juist omgegespte veiligheidsgordel bijdragen tot de bescherming van uw kind!



Afbeelding 31 In rijrichting geplaatst kinderzitje voor groep 1 op de achterbank.

Baby's en peuters tussen 9 en 18 kg kunnen in rijrichting resp. tegengesteld aan de rijrichting worden vervoerd, afhankelijk van het type zitje. Uit veilig-

heidsoverwegingen wordt echter geadviseerd om het kind indien mogelijk tegengesteld aan de rijrichting te vervoeren. Raadpleeg het instructieboekje van de fabrikant van het zitje voor de montage-opties.

Let voor het inbouwen en het gebruik van kinderzitjes op de wettelijke bepalingen en montageaanwijzingen van de fabrikant van het betreffende kinderzitje.

Wij adviseren u het instructieboekje voor het kinderzitje bij de wagendocumentatie te voegen en altijd in de wagen mee te nemen.

SEAT adviseert kinderzitjes uit het **accessoiresprogramma van SEAT** te gebruiken. Deze kinderzitjes zijn voor het gebruik in wagens van SEAT geselecteerd en getest. Bij uw SEAT dealer kunt u terecht voor het meest geschikte zitje voor uw model wagen en de leeftijdscategorie waarin uw kind valt.

**ATTENTIE**

Lees in elk geval de informatie en waarschuwingen voor het gebruik van de kinderzitjes ⇒ pagina 49 en volg deze op.

Kinderzitjes voor groep 2 en 3

Een geschikt kinderzitje kan samen met een juist omgegespte veiligheidsgordel bijdragen tot de bescherming van uw kind!



Afbeelding 32 Kinderzitje ingebouwd op de achterbank in de rijrichting.

Zitjes voor kinderen in groep 2 en 3 moeten worden gemonteerd in rijrichting m.b.v. de veiligheidsgordel van de wagen.

Let voor het inbouwen en het gebruik van kinderzitjes op de wettelijke bepalingen en montageaanwijzingen van de fabrikant van het betreffende kinderzitje.

Wij adviseren u het instructieboekje voor het kinderzitje bij de wagen documentatie te voegen en altijd in de wagen mee te nemen.

SEAT adviseert kinderzitjes uit het **accessoiresprogramma van SEAT** te gebruiken. Deze kinderzitjes zijn voor het gebruik in wagens van SEAT geselecteerd en getest. Bij uw SEAT dealer kunt u terecht voor het meest geschikte zitje voor uw model wagen en de leeftijdscategorie waarin uw kind valt.

Kinderzitjes voor groep 2

Voor kinderen *tot* 7 jaar en met een gewicht tussen 15 - 25 kg zijn kinderzitjes uit groep 2 in combinatie met een goed omgegespte veiligheidsgordel het meest geschikt.

Kinderzitjes voor groep 3

Het meest geschikt voor kinderen *vanaf* 7 jaar en met een gewicht tussen 22 -36 kg en kleiner dan 1,50 m zijn zitkussens met een slaapsteun in combinatie met een goed omgegespte veiligheidsgordel ⇒ **Afbeelding 32**.



ATTENTIE

- Het schoudergordelgedeelte moet ongeveer over het midden van de schouder lopen en nooit over de hals of de bovenarm. De schoudergordel moet vast op het bovenlichaam liggen. Het heupgordeldeel moet over het bekken en niet over de buik lopen en altijd vast aanliggen. De gordel zo nodig iets aantrekken ⇒ pagina 26, De veiligheidsgordels.
- Lees in elk geval de informatie en waarschuwingen voor het gebruik van de kinderzitjes ⇒ pagina 49 en volg deze op.

Het kinderzitje bevestigen

Mogelijke bevestigingen van het kinderzitje

Een kinderzitje kan op verschillende manieren op de achterbank en op de bijrijdersstoel worden bevestigd.

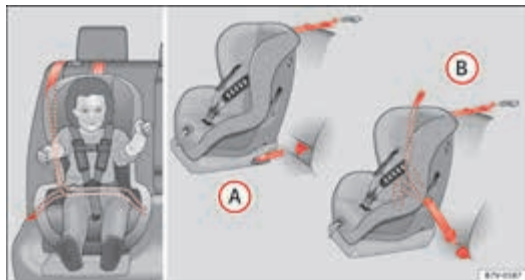

Afbeelding 33 Op de achterbank: de afbeelding (A) toont de basisbevestiging van het kinderzitje met de bevestigingsringen onderaan en de bevestigingsgordel bovenaan. Afbeelding (B) toont de bevestiging van het kinderzitje met de veiligheidsgordel van de wagen.

De volgende mogelijkheden staan ter beschikking om een kinderzitje op de achterbank of op de bijrijdersstoel te bevestigen:

- Kinderzitjes voor de groepen **0 t/m 3** kunnen met de veiligheidsgordels worden bevestigd.
- Kinderzitjes voor de groepen **0, 0+ en 1** met het systeem "ISOFIX" en Toptether* kunnen worden bevestigd zonder de veiligheidsgordel met de bevestigingsogen van "ISOFIX" en Toptether* ⇒ pagina 56.
- Bij de plaatsing van bepaalde modellen zitjes uit groep I, II en III op de achterplaatsen, kunt u op problemen stuiten, omdat het zitje in aanraking komt met de hoofdsteunen in de wagen. In dat geval moet u de hoogte van de betreffende hoofdsteun aanpassen of deze demonteren op die zitplaats volgens de instructies in het betreffende hoofdstuk ⇒ pagina 132. Zodra u het zitje weer demonteert, plaats dan direct weer de hoofdsteun terug in originele positie.

Kinderzitje vastmaken met veiligheidsgordel

Kinderzitjes met het opschrift **universeel** op het oranje label mogen met de veiligheidsgordel worden bevestigd op de zitplaatsen die in onderstaand overzicht met een **U** gemarkeerd zijn.

- Als de voorstoel aan bijrijderzijde niet beschikt over hoogteverstelling, monteer dan geen kinderzitje op deze plaats.

Gewichtsklasse	Zitplaats		
	Bijrijdersstoel	Zitplaats links- of rechtsachter	Zitplaats mid- den achteraan
Klasse 0 tot 10 kg	U*	U	U
Klasse 0+ tot 13 kg	U*	U	U
Klasse I 9 t/m 18 kg	U*	U	U
Klasse II 15 t/m 25 kg	U*	U	U
Klasse III 22 t/m 36 kg	U*	U	U

U: Geschikt voor universele bevestigingsystemen voor gebruik in deze gewichtscategorie.

*: Uitsluitend compatibel met modellen met in hoogte verstelbare stoel. Bevestig het zitje in een stand zover mogelijk naar achter en zo hoog mogelijk.



ATTENTIE

- Tijdens het rijden moeten kinderen in een zitje dat geschikt is voor hun leeftijd, lichaamsgewicht en lichaamslengte in de wagen worden vervoerd.
- Nooit een kinderzitje op de bijrijdersstoel bevestigen waarbij het kind met de rug naar het dashboard is gekeerd en de bijrijdersairbag in paraatheid is - levensgevaarlijk! Als het in uitzonderingsgevallen noodzakelijk is een kind op de bijrijdersstoel mee te nemen, dient de bijrijdersairbag ⇒ pagina 46 buiten werking gesteld en de bijrijdersstoel in de hoogste stand gezet te worden, indien de bijrijdersstoel in hoogste verstelbaar is.
- Lees in elk geval de informatie en waarschuwingen voor het gebruik van de kinderzitjes ⇒ pagina 49 en volg deze op.

Plaatsen van een kinderzitje met "ISOFIX-" of Toptether-systeem*

Kinderzitjes met het "ISOFIX"-en Top Tether-systeem kunnen snel, eenvoudig en veilig op de achterstoelen en op de bijrijdersstoel worden bevestigd.*

De achterbank aan de zijkant is van twee "ISOFIX" bevestigingsbeugels voorzien. Bij sommige wagens zijn de beugels aan het stoelframe vastgezet en bij andere wagens op het achtergedeelte van de bodem. U kunt tussen de rugleuning en het kussen van de achterbank door bij de "ISOFIX"-bevestigingsbeugels komen. De Toptether*-beugels bevinden zich op de rugleuningen van de achterstoelen (achterzijde van de rugleuning of in de bagageruimte).

Zie het volgende overzicht om te kijken welke ISOFIX systemen compatibel zijn met uw wagen.

- Het toegestane lichaamsgewicht voor kinderzitjes of de maat **A** tot **F** vindt u op de sticker op de kinderzitjes met de **universele** of **semi-universele** goedkeuring.

Gewichtsklasse	Maatklasse	Apparaat	Montagerichting	Isfix posities van de wagen
				Zitplaatsen achterbank
Kinderzitje	F	ISO/L1	Naar achteren	X
	G	ISO/L2	Naar achteren	X
Klasse 0 tot 10 kg	E	ISO/R1	Naar achteren	IU
Klasse 0+ tot 13 kg	E	ISO/R1	Naar achteren	IU
	D	ISO/R2	Naar achteren	IU
	C	ISO/R3	Naar achteren	IU
Klasse I 9 t/m 18 kg	D	ISO/R2	Naar achteren	IU
	C	ISO/R3	Naar achteren	IU
	B	ISO/F2	Naar voren	IU
	B1	ISO/F2X	Naar voren	IU
	A	ISO/F3	Naar voren	IU
Klasse II 15 t/m 25 kg	---	---	Naar voren	---
Klasse III 22 t/m 36 kg	---	---	Naar voren	---

IU: Geschikt voor universele ISOFIX bevestigingssystemen van kinderzitjes voor deze gewichtsklasse

X: Positie ISOFIX niet geschikt voor ISOFIX-bevestigingssystemen van kinderzitjes voor deze gewichtsklasse of lengteklasse



⚠ ATTENTIE

- De bevestigingsbeugels zijn alleen ontwikkeld voor kinderzitjes met het "ISOFIX"- en Toptether*-systeem.
- Nooit kinderzitjes zonder "ISOFIX"- en Toptether*-systeem of spanbanden of andere voorwerpen aan de bevestigingsbeugels vastmaken - levensgevaarlijk!
- Ervoor zorgen dat de kinderzitjes goed in de "ISOFIX"- en Top Tether*-bevestigingsbeugels vastzitten.

Bevestiging van het kinderzitje met het "ISOFIX" systeem



Afbeelding 34 ISOFIX bevestigingsbeugels

Beslist de aanwijzingen van de fabrikant raadplegen als het kinderzitje wordt in- en uitgebouwd.

- Verwijder de beschermdoppen van de "ISOFIX" ringen door een vinger daardoor te steken en deze naar boven te trekken → Afbeelding 34.

- Kinderzitje in de "ISOFIX"-bevestigingsogen steken tot het kinderzitje hoorbaar vastklikt. Als het kinderzitje met Top Tether*-verankering is uitgerust, dit op het desbetreffende bevestigingssoog aansluiten. Volg de aanwijzingen van de fabrikant.
- Voer een test uit door het kinderzitje aan beide zijden omhoog te trekken, om zeker te zijn van een goede verankering.

De kinderzitjes met het "ISOFIX"- en Top Tether*-bevestigingssysteem zijn bij de Technische Diensten verkrijgbaar.

Bevestigingsbanden Top Tether*

Sommige kinderzitjes zijn uitgerust met een derde Top Tether-verankeringspunt naast de twee "ISOFIX"-verankeringspunten waardoor het kind beter wordt tegengehouden.



Afbeelding 35 Stand van de Top Tether-ringen aan de achterzijde van de achterbank

De kinderzitjes met Top Tether-systeem zijn voorzien van een bevestigingsband, waarmee het kinderzitje kan worden bevestigd aan een verankeringspunt aan de achterzijde van de achterbank.

Het doel van de bevestigingsband is het verminderen van de voorwaartse beweging van het kinderzitje bij een botsing, om zo bij te dragen tot een vermindering van het risico op verwondingen aan het hoofd door het stoten tegen een onderdeel in het interieur van de wagen.

Gebruik van Top Tether voor zitjes die naar achter wijzend worden gemonteerd

Er zijn momenteel slechts enkele kinderzitjes die tegengesteld aan de rijrichting moeten worden gemonteerd en gebruik maken van Top Tether. Lees de instructies van de fabrikant van het zitje grondig door en volg deze nauwgezet op voor een correcte montage van de Top Tether gordel.

Montage van de Top Tether van het kinderzitje op het verankeringspunt

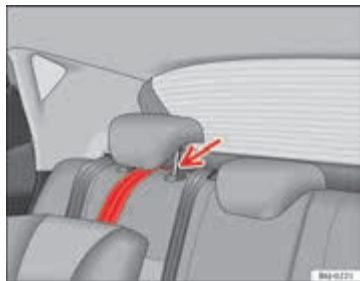

Afbeelding 36 Bevestigingsband: juiste afstelling en montage

Bevestiging van de Top Tether van het kinderzitje op het verankeringspunt aan de achterzijde van de rugleuning

- De bevestigingsband van het kinderzitje uitvouwen volgens de gebruiksaanwijzing van de fabrikant.
- De bovenste bevestigingsband onder de hoofdsteen van de zitplaats achterin → Afbeelding 36 doorhalen (indien nodig, de hoofdsteen hoger plaatsen).
- De band zo schuiven dat de band van de Top Tether van het kinderzitje goed op het verankeringspunt aan de achterzijde van de rugleuning bevestigd wordt.
- De band van de Top Tether strak aanspannen volgens de aanwijzingen van de fabrikant van het kinderzitje.

Bevestigingsband losmaken

- Maak de band los volgens de gebruiksaanwijzingen van de fabrikant van de kinderzitjes.
- Druk het slot in en haal de band uit de verankeringssteun.

ATTENTIE

Een onjuiste installatie van de kinderzitjes verhoogt het risico op verwonding bij een botsing.

- Bind de veiligheidsriem nooit aan een bevestigingshaak in de bagageruimte.
- De bagage of andere voorwerpen nooit bij de onderste (ISOFIX) of de bovenste verankeringspunten (Top Tether) vastbinden of vastzetten.

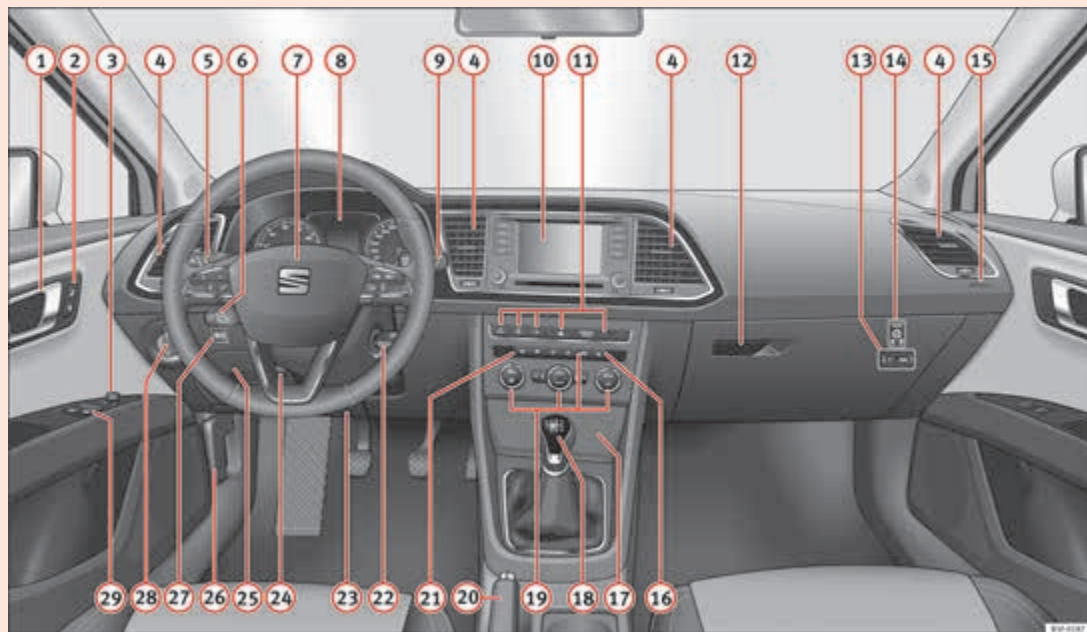

Afbeelding 37 Bestuurdersplaats

Bediening

Bestuurdersplaats

Instrumentenpaneel

①	Portiergreep	
②	Schakelaar centrale vergrendeling	96
③	Toets voor elektrische buitenspiegelverstelling	127
④	Luchtrooster	147
⑤	Bedieningshendel voor:	
	– Knipperlicht en grootlicht	111
	– Rijstrookassistent (Lane Assist)	177
	– Grootlichtassistent	116
	– Snelheidsregelsysteem (SRS)	173
⑥	Afhankelijk van de uitrusting:	
	– Hendel voor cruise control	173
⑦	Stuurwiel met claxon en	
	– Bestuurdersairbag	37
	– Bediening voor boordcomputer	75
	– Bedieningstoetsen voor radio, telefoon, navigatiesysteem en spraakbedieningssysteem ⇒ brochure Radio	
	– Hendels voor tiptronic-bediening (automatische transmissie)	167
⑧	Instrumentenpaneel	63
⑨	Bedieningshendel voor:	
	– Ruitenwissers/-sproeiers	121
	– Ruitenwissers/-sproeier	121
	– Boordcomputer	75
⑩	Afhankelijk van de uitrusting: Radio of display van Easy Connect-systeem (navigatie, radio, TV/video)	81
⑪	Afhankelijk van de wagenuitrusting zijn de volgende toetsen beschikbaar:	
	– SEAT rijprogramma's	181
	– Start/stop-systeem	157
	– Inparkeersysteem	187
	– Alarmlichten	115
	– Controlelampje airbag gedeactiveerd	47
⑫	Dashboardkastje met, afhankelijk van de uitrusting:	135
	– Cd-speler* en/of SD-kaart* ⇒ brochure Radio	
	– Multimedia-interface* ⇒ brochure Radio	
⑬	Bandenspanningscontroleschakelaar	186
⑭	Schakelaar bijrijdersairbag	47
⑮	Bijrijdersairbag	37
⑯	Bediening stoelverwarming aan bijrijderszijde	131
⑰	Opbergvak	
⑱	Afhankelijk van de uitrusting keuze- of versnellingshendel voor	
	– schakelbak	160
	– automatische transmissie	161 ▶

19	Afhankelijk van de wagenuitrusting bedieningselementen voor:	
	– Verwarmings- en ventilatiesysteem resp. handbediende airconditioning	145, 144
	– Automatische airconditioning	141
20	Elektromechanische parkeerrem	154
21	Bediening stoelverwarming aan bestuurderszijde	131
22	Contactslot	151
23	Knieairbag	40
24	Verstelbare stuurkolom	150
25	Opbergvak	
26	Ontgrendeling voor motorkap	222
27	Lichtbundel-hoogteverstelling	118
28	Lichtschakelaar	110
29	Elektrische ruitbediening	103



Let op

- Sommige van de hier getoonde instrumenten of knoppen horen alleen bij bepaalde type-uitvoeringen of zijn optioneel.
- Bij wagens met af fabriek ingebouwde radio, cd-lezer, AUX-in aansluiting of navigatiesysteem wordt een apart instructieboekje geleverd.
- Bij wagens met rechts stuur* wijkt de rangschikking van de bedieningselementen gedeeltelijk van de in ⇒ pagina 60 weergegeven rangschikking af. De symbolen die de bedieningselementen markeren, zijn echter gelijk. ■

Instrumenten en controlelampjes

Instrumenten

Inleiding tot thema

Aanvullende informatie en waarschuwingen:

- Waarschuwing- en controlelampjes ⇒ pagina 71
- SEAT informatiesysteem
- Easy Connect-systeem
- Aanduiding van de geschakelde versnelling (automatische transmissie) ⇒ pagina 161.
- Aanwijzingen met betrekking tot de inspectie-intervallen ⇒ brochure Onderhoudsprogramma



ATTENTIE

Iedere afleiding kan tot een ongeval leiden met het daaraan verbonden risico van verwondingen.

- De knoppen e.d. van het instrumentenpaneel niet tijdens het rijden bedienen.

Overzicht van het instrumentenpaneel



Afbeelding 38 Instrumentenpaneel, in het dashboard.

Uitleg over de instrumenten ⇒ Afbeelding 38:

- 1 **Toerenteller** (van de draaiende motor, in duizend omwentelingen per minuut).

Het begin van de rode zone van de toerenteller geeft het maximale toerental aan in elke willekeurige versnelling na het inrijden en met warme motor. Vóór het bereiken van dit gebied, wordt aanbevolen op te schakelen, de keuzehendel in stand **D** te zetten of de voet van het gaspedaal nemen ⇒ 1.

- 2 **Koelvloeistoftemperatuurmeter** ⇒ pagina 227.
- 3 **Elementen op het display** ⇒ pagina 64.
- 4 **Instel- en weergaveknop** ⇒ pagina 69
- 5 **Snelheidsmeter.**
- 6 **Indicatie van de brandstofreserve** ⇒ pagina 219.

! VOORZICHTIG

- Om de motor niet te beschadigen, mag de naald van de toerenteller slechts beperkte tijd in de rode zone blijven.
- Vermijd hoge motortoerentallen als de motor nog koud is, geef niet vol gas en belast de motor niet sterk.

🌸 Milieu-aanwijzing

Door op voorhand op te schakelen, vermindert zowel het brandstofverbruik als het lawaai. ■

Elementen op het display

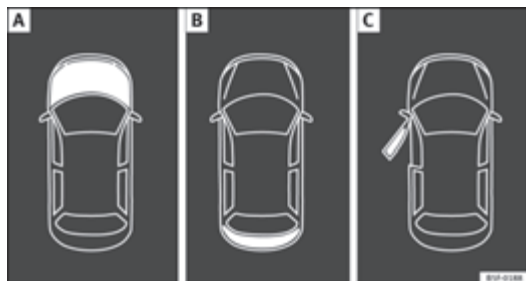

Afbeelding 39 A: motorkap geopend; B: achterklep geopend; C: linkervoorportier geopend.

Bij het inschakelen van het contact kan op het display van het instrumentenpaneel ⇒ Afbeelding 38 ③ uiteenlopende informatie weergegeven worden, naargelang de uitvoering van de wagen:

- Motorkap, achterklep en portieren geopend ⇒ Afbeelding 39.
- Waarschuwings- en informatieteksten
- Afgelegde afstand
- Tijd
- Navigatieaanwijzingen
- Buitentemperatuur
- Kompas
- Keuzehendelstand ⇒ pagina 162
- Aanbevolen versnelling (handgeschakelde versnellingsbak) ⇒ pagina 71
- Multifunctie-indicatie (MFA) en menu's voor verschillende instellingsopties ⇒ pagina 75
- Service-intervalindicatie ⇒ pagina 67
- Tweede snelheidsindicatie ⇒ pagina 75
- Snelheidssignaal ⇒ pagina 156
- Statusindicatie van het start/stop-systeem ⇒ pagina 157
- Motorcode (MKB)



Motorcap, achterklep en portieren geopend

Als het contact wordt ingeschakeld resp. tijdens het rijden worden in het display in het instrumentenpaneel de portieren, de motorkap en de achterklep weergegeven als deze open zijn; in dat geval wordt tevens een akoestisch signaal gegeven. Afhankelijk van de uitvoering van het instrumentenpaneel, kan de voorstelling variëren. ►

Afbeelding	Legenda van ⇒ Afbeelding 39	Zie
A	 Niet verder rijden! De motorkap staat open of is niet goed gesloten.	⇒ pagina 221
B	 Niet verder rijden! De achterklep staat open of is niet goed gesloten.	⇒ pagina 102
C	 Niet verder rijden! Een portier van de wagen staat open of is niet goed gesloten.	⇒ pagina 89

Waarschuwings- en informatieteksten

Bij het inschakelen van het contact of tijdens het rijden worden enkele functies en wagencomponenten gecontroleerd op hun toestand. De storingen in de werking worden weergegeven op het display door middel van rode en gele symbolen, alsook door berichten op het display van het instrumentenpaneel (⇒ pagina 71) en, in bepaalde gevallen, door middel van akoestische signalen. Afhankelijk van de uitvoering van het instrumentenpaneel, kan de weergave variëren.

Berichttype	Symbool- kleur	Verklaring
Waarschuwing met hoogste prioriteit.	Rood	Symbool knippert of brandt; deels in combinatie met geluidssignalen.  Zet de wagen stil! Gevaar ⇒  ! De functie met de storing controleren en de storing verhelpen. Roep indien nodig de hulp in van gespecialiseerd personeel.
Waarschuwing met lagere prioriteit.	Geel	Symbool knippert of brandt; deels in combinatie met geluidssignalen. De storing in een functie of het te lage vloeistofpeil kan schade aan de wagen veroorzaken en deze kan uiteindelijk defect raken! ⇒  Controleer de functie met storing zo snel mogelijk. Roep indien nodig de hulp in van gespecialiseerd personeel.
Informatietekst.	–	Informatie met betrekking tot de verschillende processen van de wagen.



Afgelegde afstand



De *totale kilometerteller* registreert de totaal afgelegde afstand van de wagen.

De *dagkiloterteller (trip)* geeft het aantal kilometers of mijlen weer dat na de laatste keer terugzetten van de dagteller is afgelegd. Het laatste cijfer geeft elke 100 meter resp. 1/10 mijl weer.

- Druk kort op de knop ⇒ Afbeelding 38  om de dagkiloterteller op 0 te zetten.
- Houd de knop  gedurende 3 sec. ingedrukt om terug te keren naar de vorige waarde. ▶

Tijd

- Om de tijd in te stellen, houdt u op knop  gedurende min. 3 sec. ingedrukt om naar de uren resp. minuten te gaan.
- Om door te gaan met het instellen, drukt u aan de boven- of onderzijde op knop . Houd de toets ingedrukt om de cijfers snel te veranderen.
- Druk nogmaals op knop  om het instellen van de klok te beëindigen.

De klok kan ook worden ingesteld via toets  en de functieknop  in het Easy Connect-systeem \Rightarrow pagina 81.

Buitentemperatuurmeter

Wanneer de buitentemperatuur lager is dan $+4\text{ }^{\circ}\text{C}$ ($+39\text{ }^{\circ}\text{F}$), wordt samen met deze temperatuur het symbool "ijskristal" weergegeven (waarschuwing risico op ijzel). Aanvankelijk knippert dit symbool en dan blijft het continu branden tot de buitentemperatuur hoger is $+6\text{ }^{\circ}\text{C}$ ($+43\text{ }^{\circ}\text{F}$) \Rightarrow .

Wanneer de wagen stilstaat of bij het rijden met zeer lage snelheid, is het mogelijk dat de aangegeven temperatuur iets hoger is dan de werkelijke buitentemperatuur, vanwege de warmte die de motor afgeeft.

Het meetbereik van de temperatuur gaat van $-40\text{ }^{\circ}\text{C}$ tot $+50\text{ }^{\circ}\text{C}$ ($-40\text{ }^{\circ}\text{F}$ tot $+122\text{ }^{\circ}\text{F}$).

Kompas

Wanneer het contact is ingeschakeld en het navigatiesysteem is aangezet, wordt op het display van het instrumentenpaneel de windstreek overeenkomstig de rijrichting van de wagen weergegeven.

Keuzehandelstanden

De ingeschakelde rijstand wordt zowel aangegeven naast de keuzehandel als op het display in het instrumentenpaneel. In de posities **D** en **S**, alsook bij de tiptronic, wordt op het display tevens de overeenkomstige versnelling weergegeven.

Aanbevolen versnelling (schakelbak)

Tijdens het rijden wordt op het display van het instrumentenpaneel de aanbevolen versnelling getoond om brandstof te besparen \Rightarrow pagina 71.

Tweede snelheidsmeter (mph of km/u)



Naast de gewone weergave van de snelheidsmeter kan tijdens het rijden de snelheid ook in een andere meeteenheid (in mijl of kilometer per uur) getoond worden.

In de modellen die bestemd zijn voor de landen waar de tweede snelheid verplicht weergegeven moet worden, kan deze optie niet uitgeschakeld worden.

Voor het instellen van de tweede snelheidsmeter gaat u naar het Easy Connect-systeem via toets  en de functieknop  \Rightarrow pagina 81.

Snelheidswaarschuwing



Op het display van het instrumentenpaneel verschijnt een melding zodra de ingestelde snelheid wordt overschreden. Dat is bijv. handig als u winterbanden gebruikt die niet geschikt zijn voor de maximumsnelheid van de wagen \Rightarrow pagina 156.

Voor het instellen van de waarschuwingfunctie via de tweede snelheidsmeter gaat u naar het Easy Connect-systeem via toets  en de functieknop  \Rightarrow pagina 81.

Indicatie van de start/stop-werking

Op het display van het instrumentenpaneel wordt actuele informatie weergegeven over de status \Rightarrow pagina 157.

Motorcode (MKB)

Houd knop  langer dan 15 sec. ingedrukt om de motorcode (MKB) van de wagen weer te geven. Hierbij dient het contact te zijn ingeschakeld en de motor stil te staan. 

 **ATTENTIE**

Indien geen rekening gehouden wordt met de waarschuwingslampjes en de berichten, kan de wagen tot stilstand komen in het midden van het verkeer, of kunnen zich ongevallen of ernstig letsel voordoen.

- **Nooit de indicatielampjes of tekstberichten negeren.**
- **Breng de wagen tot stilstand zodra dit op een veilige wijze mogelijk is.**
- **Een defecte auto brengt een verhoogd risico op ongevallen met zich mee, zowel voor de inzittenden als voor de andere weggebruikers. Zet zo nodig de alarmlichten aan en plaats de gevarendriehoek om andere bestuurders te waarschuwen.**
- **De wagen ver van het wegverkeer parkeren, op een plaats waar geen brandbare materialen in met het uitlaatsysteem aanraking kunnen komen (bijv. droog gras, brandstoffen).**

 **ATTENTIE**

Zelfs als de buitentemperatuur boven het vriespunt ligt, kunnen wegen en bruggen glad zijn.

- **Ook bij buitentemperaturen boven +4 °C (+39 °F) kan zich ijs vormen op het wegdek, ook al wordt het symbool "ijskristal" niet weergegeven.**
- **Vertrouw nooit blindelings op de buitentemperatuurmeter!**

**VOORZICHTIG**

Het negeren van de controlelampjes die gaan branden en de tekstberichten die verschijnen, kan leiden tot storingen in de wagen.

**Let op**

- Er zijn verschillende typen instrumentenpanelen, dus kunnen de versies en indicaties van het display verschillen. Bij wagens zonder weergave van waarschuwings- of informatieteksten op het display worden storingen uitsluitend door controlelampjes weergegeven.
- Afhankelijk van de uitrusting kunnen bepaalde instellingen en indicaties ook via het Easy Connect-systeem worden ingesteld.
- Wanneer er verschillende waarschuwingen zijn, worden de symbolen na elkaar gedurende een aantal seconden getoond. De symbolen blijven branden tot de storing is verholpen.

Service-intervalindicatie

De service-intervalindicatie wordt weergegeven in het instrumentenpaneel → **Afbeelding 38** .

Bij SEAT wordt een onderscheid gemaakt tussen servicebeurten *met* motorolieverversing (bijv. Kleine Onderhoud service) en servicebeurten *zonder* motorolieverversing (bijv. inspectiebeurt).

In wagens met **Service volgens de tijd of de kilometerstand** zijn de serviceintervallen al vooraf ingesteld.

In wagens met **LongLife Service** worden de intervallen afzonderlijk bepaald. Dankzij de technische vooruitgang kunnen de service-intervallen aanzienlijk worden verlengd. Met de LongLife Service introduceert SEAT een technologie waarmee u slechts een Kleine Onderhoud Service hoeft laten uit te voeren wanneer dit echt nodig is. Om de Kleine Onderhoud Service te bepalen (max. 2 jaar), wordt rekening gehouden met de gebruiksomstandigheden van de wagen en de persoonlijke rijstijl. De aankondiging van de service verschijnt voor het eerst 20 dagen voor de berekende datum voor de overeenkomstige service. De nog resterende kilometers worden steeds op 100

km afgerond en de resterende tijd op volledige dagen. Het actuele servicebericht kan niet geraadpleegd worden tot 500 km na de laatste service. Tot dan verschijnen enkel streepjes op de indicator.

Herinnering voor onderhoudsbeurt

Wanneer het bijna tijd is voor een Service, verschijnt bij het inschakelen van het contact een **Serviceherinnering**.

In *voertuigen zonder tekstberichten* wordt op het display van het instrumentenpaneel een Engelse sleutel  en een weergave in **km** getoond. Het weergegeven aantal kilometers is de maximale afstand die nog kan afgelegd worden tot de volgende servicebeurt. Na enkele seconden verandert de weergavefunctie. Er verschijnt een klok-symbool en het aantal dagen tot de komende servicebeurt.

In *wagens met tekstberichten* wordt op het display van het instrumentenpaneel **Service in --- km of --- dagen** getoond.

Datum van de onderhoudsbeurt



Wanneer **de datum van de service bereikt wordt**, weerklinkt een akoestisch signaal bij het inschakelen van het contact en knippert de Engelse sleutel  op het display gedurende enkele seconden. In *wagens met tekstberichten* wordt op het display van het instrumentenpaneel **Service nu** getoond.

Een servicemededeling raadplegen

Wanneer het contact is ingeschakeld, de motor niet draait en de wagen stilstaat, kan de actuele **servicemededeling** geraadpleegd worden:



Houd knop \Rightarrow **Afbeelding 38**  langer dan 5 seconden ingedrukt om de servicemededeling weer te geven.

Na het **overschrijden van de servicedatum**, wordt het minteken weergegeven voor de indicatie van de kilometers of dagen. In *wagens met tekstberichten* wordt het volgende getoond op het display: **Service sinds --- km of --- dagen**.

De klok kan ook worden ingesteld via toets  en de functieknop  in het Easy Connect-systeem \Rightarrow pagina 81.



Service-intervalindicatie terugzetten.

Als de service niet uitgevoerd is in de werkplaats van een officiële SEAT dealer, kan de indicatie op de volgende wijze gereset worden:

- Om de service-intervalindicatie te resetten, schakelt u het contact uit terwijl u knop \Rightarrow **Afbeelding 38**  ingedrukt houdt.
- Schakel het contact opnieuw in.
- Laat knop  los en houd knop  vervolgens weer 20 sec. ingedrukt.



Let op

- De servicemelding verdwijnt na enkele seconden, bij het starten van de motor of het drukken op de toets  op de ruitenwisserhendel resp. de toets  op het multifunctiestuurwiel.
- In wagens met LongLife Service waarvan de accu gedurende langere tijd losgekoppeld is geweest, kan de datum van de volgende service niet berekend worden. Daarom kunnen de service-indicaties soms verkeerde berekeningen tonen. Houd u in dat geval aan de maximaal toegestane onderhoudsintervallen \Rightarrow brochure Onderhoudsprogramma. ■

Toerenteller

De toerenteller geeft het motortoerental per minuut aan.

De toerenteller geeft u, samen met de toerentalindicatie, de mogelijkheid om de motor van uw wagen altijd te gebruiken op het meest geschikte toerental.

Het begin van het rode veld in de toerenteller geeft het voor alle versnellingsmaximaal toelaatbare motortoerental aan voor een ingereden motor die op bedrijfstemperatuur is. Schakel op voor dat dit veld wordt bereikt bij wagens met schakelbak of plaats de schakelhendel in de stand "D" resp. haal uw voet van het gaspedaal bij wagens met automatische transmissie. ▶

Beter is het echter om de hoge toerentallen te mijden en te letten op de versnellingsindicaties. Voor aanvullende informatie, zie ⇒ pagina 71, Indicatie van de versnellingen.



VOORZICHTIG

De naald van de toerenteller ① ⇒ Afbeelding 38 mag de rode zone slechts kort bereiken, dit om te voorkomen dat de motor beschadigd raakt.



Milieu-aanwijzing

Vroeg opschakelen helpt om brandstof te besparen en rijkluiden te verminderen!

Kilometerteller



Afbeelding 40 Instrumentenpaneel: Kilometerteller en resetknop

De weergave van het afgelegde traject gebeurt in kilometers "km" resp. in mijlen "mi". Het is mogelijk om van meeteenheid (kilometers "km"/mijlen "mi") te wisselen via de radio/Easy Connect*. Meer informatie hierover vindt u in het Instructieboeken bij het Easy Connect*-systeem.

Kilometerteller/dagteller

De kilometerteller toont het totaal aantal met de wagen verreden kilometers.

De dagteller geeft de afstand aan die gereden is nadat de dagteller voor de laatste keer is teruggezet. Hiermee kunnen korte afstanden worden gemeten. Het laatste cijfer geeft een afstand van 100 meter of 1/10 mijl aan.

De dagteller kunt u op nul terugzetten door de knop ⑥ ⇒ Afbeelding 40 in te drukken.

Storingsindicatie

Als er een storing in het instrumentenpaneel is, wordt op het display van de dagteller DEF weergegeven. Laat de storing zo spoedig mogelijk verhelpen.

Brandstofpeil

De weergave ⑥ ⇒ Afbeelding 38 verschijnt alleen bij ingeschakeld contact. Zodra de wijzer in het reservebereik komt, gaat de rode led onderin en het controlelampje ④ branden ⇒ pagina 219. Zodra het brandstofpeil extreem laag wordt, gaat de led onderin rood knipperen.

Het nog af te leggen aantal km met de nog beschikbare brandstof wordt in het display van het instrumentenpaneel ③ ⇒ Afbeelding 38 weergegeven.



De inhoud van de brandstoftank van uw wagen staat in de Technische gegevens ⇒ pagina 291.



VOORZICHTIG

Nooit de tank helemaal leegrijden. De onregelmatige brandstofvoorziening kan tot overslaan van de ontsteking leiden. Op deze wijze kan onverbrande brandstof in het uitlaatsysteem komen, dit zou oververhitting van de katalysator en schade hieraan kunnen veroorzaken.

Koelvloeistoftemperatuurmeter

Bij wagens zonder koelvloeistoftemperatuurmeter, licht bij hoge koelvloeistoftemperaturen het controlelampje  ⇒ pagina 227 op. Zie ook ⇒ .

Koelvloeistoftemperatuurmeter  ⇒ Afbeelding 38 werkt alleen bij ingeschakeld contact. Let op de volgende aanwijzingen bij de temperatuurbereiken om motorschade te voorkomen.

Koud bereik

Als uitsluitend de led's branden in het onderste bereik van de schaal, heeft de motor zijn bedrijfstemperatuur nog niet bereikt. Vermijd hoge motortoerentallen, volgas en sterke motorbelasting.

Normaal bereik

De motor heeft zijn bedrijfstemperatuur bereikt, als de led's tot in het middelste bereik van de schaal branden. Bij hoge omgevingstemperaturen resp. bij zware belasting van de motor is het mogelijk dat de led's blijven branden, zelfs tot in het hoogste bereik. Dit is geen probleem zolang het controlelampje  in het display van het instrumentenpaneel niet oplicht.

Temperatuurbereik

Als de led's in het bovenste deel van de schaal en het controlelampje  in het display in het instrumentenpaneel oplichten, is de koelvloeistoftemperatuur hoog ⇒ pagina 227.



VOORZICHTIG

- Voor een lange levensduur van de motor wordt geadviseerd om hoge toerentallen, plankgas en het sterk belasten van de motor gedurende de eerste 15 min. na de start bij een koude motor te vermijden. De tijd die de motor heeft om op bedrijfstemperatuur te komen, hangt mede af van de omgevingstemperatuur. In dat geval kunt u kijken naar de motorolietemperatuur* ⇒ pagina 79.
- Extra lampen en andere aanbouwdelen vóór de koelluchtinlaat verslechteren de koelende werking van de koelvloeistof. Bij hoge buitentemperaturen en sterke motorbelasting bestaat dan het gevaar voor oververhitting van de motor!
- De voorspoiler zorgt ook voor de juiste verdeling van de koellucht tijdens het rijden. Als de spoiler is beschadigd, wordt de koelende werking minder en bestaat het gevaar van oververhitting van de motor! Roep de hulp van vakmensen in. ■

Indicatie van de versnellingen

De weergave kan helpen bij het besparen van brandstof.

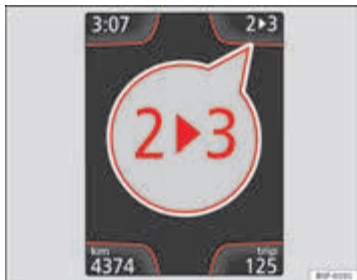

Afbeelding 41 Instrumentenpaneel: Indicatie van de versnellingen (schakelbak)

Om de werking van de indicatie van de versnellingen te leren kennen, kunt u het beste met de wagen rijden zoals u altijd doet. Als de gekozen versnelling voor een zuinige rijstijl niet optimaal is, wordt er advies over de te kiezen versnelling gegeven.

Wordt er geen schakeladvies gegeven, dan rijdt u al in de zuinigste versnelling.

Wagens met versnellingsbak

De symbolen op het scherm ⇒ Afbeelding 41 betekenen:

- **► Opschakelen:** De weergave verschijnt **rechts** van de ingeschakelde versnelling zodra een **hogere versnelling** wordt aanbevolen.
- **◄ Terugschakelen:** De weergave verschijnt **links** van de ingeschakelde versnelling zodra een **lagere versnelling** wordt aanbevolen.

Bij de aanbeveling is het mogelijk dat een versnelling wordt overgeslagen (2e ► 4e).

Wagens met automatische versnellingsbak*

Deze indicatie is uitsluitend zichtbaar in tiptronic-stand ⇒ pagina 167

De symbolen op het display betekenen:

- **↑ Opschakelen**
- **↓ Terugschakelen**



VOORZICHTIG

De indicatie van de versnellingen helpt u bij het besparen van brandstof. De indicatie van de versnellingen is niet geschikt om in alle rijtsituaties de juiste versnelling aan te bevelen. Voor rijtsituaties zoals bijvoorbeeld inhalen, bij bergritten of bij het rijden met aanhangwagen kan alleen de bestuurder de juiste versnelling kiezen.



Let op

De indicatie verdwijnt van het instrumentenpaneel zolang het koppelpedaal is ingetrapt. ■

Controlelampjes

Controle- en waarschuwingslampjes











De controle- en waarschuwingslampjes zijn indicatoren voor mededelingen ⇒ ⚠, storingen ⇒ Ⓛ of bepaalde functies. Een aantal van deze lampjes gaat branden wanneer het contact wordt ingeschakeld en moet weer doven wanneer de motor in werking wordt gezet, of tijdens het rijden.





Naargelang het model kunnen op het display van het instrumentenpaneel bijkomende tekstberichten verschijnen, die informatie bevatten of u aansporen om een bepaalde actie te ondernemen ⇒ pagina 63, Instrumenten. ►

Volgens de uitvoering van de wagen is het mogelijk dat, in plaats van het branden van een lampje, een symbool weergegeven wordt op het display van het instrumentenpaneel.

Wanneer bepaalde controle- en waarschuwingslampjes gaan branden, weerklinkt ook een geluidssignaal.









Rode symbolen

Symbool	Betekenis ⇒ ⚠	Zie
	Centrale waarschuwingslampje: extra weergave op het display van het instrumentenpaneel	–
	symbolen op het display in het instrumentenpaneel:  niet verder rijden! Met de volgende melding: portier(en), achterklep of motorkap geopend of niet correct gesloten	⇒ pagina 89 ⇒ pagina 102 ⇒ pagina 221
	parkeerrem ingeschakeld	
	 niet verder rijden! remvloeistofpeil te laag of storing in het remsysteem	⇒ pagina 154 ⇒ pagina 195
	<i>licht op in het display van het instrumentenpaneel</i> ^{a)}  niet verder rijden! koelvloeistofpeil motor zeer laag, koelvloeistof-temperatuur erg hoog <i>knippert in het display van het instrumentenpaneel</i> ^{a)} storing in het koelvloeistofcircuit van de motor	⇒ pagina 227
	<i>Op het display van het instrumentenpaneel</i> ^{a)}  Niet verder rijden! De motoroliedruk is te laag.	⇒ pagina 223

Symbool	Betekenis ⇒ ⚠	Zie
	<i>licht op of knippert:</i>  Niet verder rijden! Storing in stuurinrichting.	⇒ pagina 197
	de bestuurder of voorpassagier heeft de veiligheids gordel niet om.	⇒ pagina 21
	Trap het rempedaal!	
	<i>in het display in het instrumentenpaneel</i> ^{a)} defect aan accu	⇒ pagina 230

a) Weergave in kleur via kleurendisplay in instrumentenpaneel.

Gele symbolen





Symbool	Betekenis ⇒ ⚠	Zie
	Centrale waarschuwingslampje: extra weergave op het display van het instrumentenpaneel	–
	Remblokken voor versleten.	
	<i>Gaat branden:</i> Storing in de ESC of systeem uitgeschakeld. <i>Knippert:</i> ESC of ASR geactiveerd.	⇒ pagina 193
	ASR handmatig buiten werking gesteld.	
	Storing in ABS, of werkt niet.	
	Mistachterlicht aan.	⇒ pagina 110
	<i>In het display in het instrumentenpaneel</i> ^{a)} rijverlichting geheel of deels defect.	⇒ pagina 263
	<i>In het display in het instrumentenpaneel</i> ^{a)} storing in het systeem van de bochtverlichting.	⇒ pagina 110

Symbool	Betekenis ⇒ ⚠	Zie
	<i>Brandt of knippert:</i> Storing in uitlaatgascontrolesysteem.	⇒ pagina 201
	<i>Gaat branden:</i> voorgloeien van dieselmotor. <i>Knippert:</i> Storing in motorregeling.	
EPC	Storing in motormanagement.	
	<i>In het display in het instrumentenpaneel:</i> ^{a)} dieseldeeltjesfilter verstopt.	
	<i>Brandt of knippert:</i> Storing in de stuurinrichting.	⇒ pagina 150
	Bandenspanning erg laag of storing in controlelampje bandenspanning.	⇒ pagina 184
	<i>In het display in het instrumentenpaneel:</i> ^{a)} Het peil van de vloeistof voor het reinigen van de ruiten is erg laag.	⇒ pagina 121
	Brandstoftank bijna leeg.	⇒ pagina 219
	<i>Knippert in het display in het instrumentenpaneel:</i> ^{a)} Storing in de detectie van het oliepeil. Handmatig controleren. <i>Licht op in het display in het instrumentenpaneel:</i> ^{a)} Motoroliepeil te laag.	⇒ pagina 223

Symbool	Betekenis ⇒ ⚠	Zie
	Storing in het systeem van airbags en gordelspanners.	⇒ pagina 31
OFF 	De frontairbag van de bijrijder is uitgeschakeld (PASSENGER AIRBAG OFF ).	
ON 	De frontairbag van de bijrijder is ingeschakeld (PASSENGER AIRBAG ON ).	
	De rijstrookassistent (Lane Assist) is ingeschakeld, maar niet actief.	⇒ pagina 177
	<i>In het display in het instrumentenpaneel:</i> ^{a)} Storing in versnellingsbak.	⇒ pagina 170

a) Weergave in kleur via kleurendisplay in instrumentenpaneel.

Overige controlelampjes

Symbool	Betekenis ⇒ ⚠	Zie
	Linker of rechter knipperlicht.	⇒ pagina 110
	Alarmlichten aan.	⇒ pagina 115
	Aanhangwagenknipperlichten	⇒ pagina 205
	<i>Gaat branden:</i> Trap het rempedaal in! <i>Knippert:</i> De vergrendelingsknop op de keuzehendel is niet vastgeklikt.	⇒ pagina 161
	De wagen remt op de motor.	

Symbool	Betekenis ⇒ ⚠	Zie
	<i>Gaat branden:</i> snelheidsregelsysteem actief. <i>Gaat branden:</i> snelheidsbegrenzer ingeschakeld en actief. <i>Knippert:</i> de snelheid ingesteld in de snelheidsbegrenzer wordt overschreden.	⇒ pagina 173
	de rijstrookassistent (Lane Assist) is ingeschakeld en actief.	⇒ pagina 177
	Grootlicht aan of grootlichtsignaal in werking gesteld.	⇒ pagina 110
	<i>op het display in het instrumentenpaneel:</i> grootlichtassistent (Light Assist) ingeschakeld.	
SAFE	<i>op het display in het instrumentenpaneel:</i> startblokkering geactiveerd.	
	<i>op het display in het instrumentenpaneel:</i> service-intervalindicatie	⇒ pagina 67
	<i>op het display in het instrumentenpaneel:</i> mobiele telefoon verbonden middels Bluetooth met met origineel handsfree apparaat.	⇒ brochure Bluetooth-systeem
	<i>op het display in het instrumentenpaneel:</i> indicatie ladingstoestand accu mobiele telefoon Uitsluitend beschikbaar voor apparaten die zijn gemonteerd af fabriek.	
	<i>op het display in het instrumentenpaneel:</i> ijzelwaarschuwing Buitentemperatuur is lager dan +4 °C (+39 °F).	⇒ pagina 66
	<i>op het display in het instrumentenpaneel:</i> start/stop-systeem geactiveerd.	
	<i>op het display in het instrumentenpaneel:</i> start/stop-systeem niet geactiveerd.	⇒ pagina 157
	<i>op het display in het instrumentenpaneel:</i> motor draait	

**ATTENTIE**

Indien geen rekening gehouden wordt met de waarschuwinglampjes en de berichten, kan de wagen tot stilstand komen in het midden van het verkeer, of kunnen zich ongevallen of ernstig letsel voordoen.

- **Nooit de indicatielampjes of tekstberichten negeren.**
- **Breng de wagen tot stilstand zodra dit op een veilige wijze mogelijk is.**
- **De wagen ver van het wegverkeer parkeren, op een plaats waar geen brandbare materialen in met het uitlaatsysteem aanraking kunnen komen (bijv. droog gras, brandstoffen).**
- **Een defecte auto brengt een verhoogd risico op ongevallen met zich mee, zowel voor de inzittenden als voor de andere weggebruikers. Zet zo nodig de alarmlichten aan en plaats de gevarendriehoek om andere bestuurders te waarschuwen.**
- **Alvorens de motorkap te openen, moet de motor uitgezet worden en voldoende afkoelen.**
- **In elke wagen is de motorruimte een zone die gevaren inhoudt en ernstige letsel kan veroorzaken ⇒ pagina 221.**

**VOORZICHTIG**

Het negeren van de controlelampjes die gaan branden en de tekstberichten die verschijnen, kan leiden tot storingen in de wagen. ■

Bestuurdersinformatiesysteem

Informatiesysteem

Inleiding

Bij ingeschakeld contact is het mogelijk de verschillende functies van het display te raadplegen door te navigeren door de menu's.

Bij wagens met multifunctiestuurwiel kan de multifunctie-indicatie uitsluitend worden bediend via de knoppen aan het multifunctiestuurwiel.

Het aantal menu's dat weergegeven wordt op het display van het instrumentenpaneel varieert naargelang de elektronica en uitvoering van de wagen.

Bij een gespecialiseerde dealer kunnen functies geprogrammeerd of gewijzigd worden volgens de uitvoering van de wagen. Geadviseerd wordt om naar de werkplaats van een officiële SEAT dealer te gaan.

Een aantal opties van het menu kan enkel geraadpleegd worden wanneer het voertuig stilstaat.

Zolang een waarschuwing met hoogste prioriteit weergegeven wordt op het scherm, kunnen de menu's niet getoond worden. Bepaalde waarschuwingen kunnen worden bevestigd via de ruitenwisserhendel of de knop op het multifunctiestuurwiel; deze verdwijnen dan.

Aanvullende informatie en waarschuwingen:

- Easy Connect-systeem ⇒ pagina 81
- Systemen ter ondersteuning van de bestuurder ⇒ pagina 173
- Radio of navigatiesysteem ⇒ brochure Radio of ⇒ brochure Navigatiesysteem



ATTENTIE

Iedere afleiding kan tot een ongeval leiden met het daaraan verbonden risico van verwondingen.

- De menu's op het display van het instrumentenpaneel niet raadplegen tijdens het rijden.

Algemeen overzicht menu-opbouw

Gegevens m.b.t. het rijden ⇒ pagina 78

- Staat van de wagen
- Multifunctie-indicatie vanaf het vertrek
- Multifunctie-indicatie vanaf het tanken
- Multifunctie-indicatie berekening totaal

Assistenten ⇒ Tab. op pagina 77

- Lane Assist activeren/deactiveren
- Achteruit (optioneel)

Navigatie ⇒ brochure Navigatiesysteem

Audio ⇒ brochure Radio of ⇒ brochure Navigatiesysteem

Telefoon ⇒ brochure Bluetooth-systeem

Wagen ⇒ Tab. op pagina 77

Bediening menu's in het instrumentenpaneel



Afbeelding 42 In wagens zonder multifunctiestuurwiel: Toets ① in de ruitenwisserhendel voor het bevestigen van de opties in het menu en tuimelaarschakelaar ② voor het wisselen van menu.



Afbeelding 43 Rechterdeel van het multifunctiestuurwiel: toetsen om de menu's van het instrumentenpaneel te gebruiken.

Hoofdmenu oproepen

- Contact inschakelen.
- Indien een bericht of het pictogram van de wagen verschijnt, drukt u op toets ⇒ Afbeelding 42 ① op de ruitenwisserhendel of op toets **OK** van het multifunctiestuurwiel ⇒ Afbeelding 43.

- *In geval van bediening met de ruitenwisserhendel:* Om naar het hoofdmenu te gaan ⇒ pagina 77 of om terug te keren naar het hoofdmenu vanuit een ander menu, drukt u op de tuimelaartoets ⇒ Afbeelding 42 ②.
- *In geval van bediening met het multifunctiestuurwiel:* de lijst van het hoofdmenu zal niet verschijnen. Om door het hoofdmenu te bladeren, drukt u een aantal keren op toets **<>** of **><** ⇒ Afbeelding 43 (indien de wagen voorzien is van een basisuitvoering van het instrumentenpaneel, dan zullen deze toetsen geen functie hebben).

Een submenu selecteren

- Duw de tuimelschakelaar ⇒ Afbeelding 42 ② van de ruitenwisserhendel naar voren of achter of draai aan het kartelwiel van het multifunctiestuurwiel ⇒ Afbeelding 43 totdat de gewenste menuoptie oplicht.
- De aangeduide optie wordt weergegeven tussen twee horizontale lijnen. Daarnaast verschijnt aan de rechterzijde een driehoek: ◀.
- Om de optie in het submenu op te vragen, drukt u op toets ⇒ Afbeelding 42 ① van de ruitenwisserhendel of de toets **OK** van het multifunctiestuurwiel ⇒ Afbeelding 43.

Instellingen uitvoeren naargelang het menu

- Met de tuimelaarschakelaar van de ruitenwisserhendel of het kartelwiel van het multifunctiestuurwiel bevestigt u de gewenste veranderingen. Draai sneller aan het kartelwiel als u sneller omhoog of omlaag wilt stappen door de waarden.
- Markeer of bevestig de selectie met toets ⇒ Afbeelding 42 ① van de ruitenwisserhendel of toets **OK** van het multifunctiestuurwiel ⇒ Afbeelding 43.

Toets voor de systemen ter ondersteuning van de bestuurder*



Afbeelding 44 In de knipperlicht- en grootlichthendel: toets voor de systemen ter ondersteuning van de bestuurder.

Met de toets in de knipperlicht- en grootlichthendel kunt u de systemen ter ondersteuning van de bestuurder die worden weergegeven in het menu **Assistenten** activeren en deactiveren ⇒ pagina 173.

Een systeem ter ondersteuning van de bestuurder activeren of deactiveren

- Druk kort op de toets ⇒ **Afbeelding 44** in de richting van de pijl om het menu **Assistenten** te openen.
- Kies het systeem ter ondersteuning van de bestuurder en activeer of deactiveer dit ⇒ pagina 76. Een markering geeft aan dat het systeem ter ondersteuning van de bestuurder is geactiveerd. ■

Menu

Menu	Functie	Zie
Gegevens m.b.t. het rijden	Informatie en configuratiemogelijkheden van de multifunctie-indicatie (MFA).	⇒ pagina 78 ⇒ pagina 81
Assistenten	Informatie over en mogelijke configuraties van de systemen ter ondersteuning van de bestuurder.	⇒ pagina 81
Navigatiesysteem	Informatie van het geactiveerde navigatiesysteem: Met de routegeleiding geactiveerd, worden de pijlen voor het draaien en de balken getoond. De weergave verloopt via het Easy Connect-systeem. Indien de routegeleiding niet geactiveerd is, wordt de rijrichting aangegeven (kompas) en de naam van de straat waar men rijdt.	⇒ brochure Navigatiesysteem
Audio	Informatie over de radiozender. Naam van de track op de cd. Naam van de track in de Media-stand.	⇒ brochure Radio of ⇒ brochure Navigatiesysteem
Telefoon	Informatie en configuratiemogelijkheden van de mobiele-telefoonvoorbereiding.	⇒ brochure Bluetooth-systeem
Staat van de wagen	Weergave van de actuele waarschuwingen of informatie en andere onderdelen van het systeem afhankelijk van het uitrustingsniveau	⇒ pagina 81 ■

Gegevens m.b.t. het rijden

De multifunctie-indicatie geeft de afgelegde afstand en het brandstofverbruik weer.

Wisselen tussen de weergavefuncties op de multifunctie-indicatie

- *Bij wagens zonder multifunctiestuurwiel:* Druk op de tuimelschakelaar **TRIP** van de ruitenwisserhendel ⇒ [Afbeelding 42](#).
- *Bij wagens met multifunctiestuurwiel:* draai aan het kartelwielkje.

Geheugen van de multifunctie-indicatie

De multifunctie-indicatie is voorzien van drie geheugen die automatisch werken: Multifunctie-indicatie vanaf het vertrek, Multifunctie-indicatie vanaf het tanken, Multifunctie-indicatie berekening totaal. Op het display kunt u aflezen welk geheugen momenteel wordt getoond.

Om tussen de geheugens te wisselen bij ingeschakeld contact, drukt u op de toets **OK/RESET** op de ruitenwisserhendel; het is ook mogelijk om te wisselen tussen de geheugen via toets **OK** op het multifunctiestuurwiel.

Menu	Functie
Multifunctie-indicatie vanaf het vertrek	Weergave en opslag in het geheugen van de afgelegde afstand en het brandstofverbruik vanaf het moment dat de ontsteking werd ingeschakeld totdat deze weer werd uitgeschakeld. Als u binnen 2 uur na uitschakelen van het contact weer gaat rijden, worden de nieuwe gegevens toegevoegd aan de opgeslagen gegevens. Bij een ritonderbreking van meer dan twee uur wordt het geheugen automatisch gewist.
Multifunctie-indicatie vanaf het tanken	Aanduiding en in geheugen opslaan van waarden van afgelegd traject en brandstofverbruik. Na brandstof tanken wordt geheugen automatisch gewist.
Multifunctie-indicatie berekening totaal	In het geheugen worden de waarden van een bepaald aantal deeltrajecten geregistreerd, tot een totaal van 19 uur en 59 minuten of 99 uur en 59 minuten ofwel 1.999,9 km of 9.999 km (mijl), afhankelijk van het model van het instrumentenpaneel. Bij het bereiken van deze limietwaarden ^{a)} , wordt het geheugen automatisch gewist en telt het systeem opnieuw vanaf 0.

^{a)} Dit is afhankelijk van het model van het instrumentenpaneel.

Een geheugen handmatig wissen

- Selecteer het geheugen dat u wenst te wissen.
- Houd de toets **OK/RESET** van de ruitenwisserhendel of de toets **OK** op het multifunctiestuurwiel ca. 2 sec. ingedrukt.

De aanwijzingen personaliseren

In het Easy Connect-systeem kunt u instellen welke gegevens voor de multifunctie-indicatie moet worden weergegeven op het display in het instrumentenpaneel; gebruik hiertoe de toets **CAR** en de functietoets **Setup** ⇒ pagina 81. ▶

Weergaves	
Menu	Functie
Huidig brandstofverbruik	Het actueel verbruik wordt tijdens het rijden gemeten in liters per 100 km; met de motor in werking en de wagen in stilstand, in liters/uur.
Gemiddeld verbruik	Het gemiddelde brandstofverbruik wordt na het inschakelen van het contact al na ca. 100 meter in liters per 100 km weergegeven. Tot dan worden streepjes getoond. De aangegeven waarde wordt ongeveer om de 5 seconden bijgewerkt.
Actieradius	Geschatte afstand in km die nog afgelegd kan worden met de resterende brandstof in de tank als dezelfde rijstijl aangehouden wordt. Deze waarde wordt o.a. berekend op basis van het actuele brandstofverbruik.
Rijtijd	Geeft de uren (h) en minuten (min) weer die verstrekken zijn sinds het contact werd ingeschakeld.
Afgelegde afstand	Afgelegde afstand in km sinds het contact werd ingeschakeld.
Gemiddelde snelheid	De gemiddelde snelheid wordt na inschakeling van het contact al na ongeveer 100 meter weergegeven. Tot dan worden streepjes getoond. De aangegeven waarde wordt ongeveer om de 5 seconden bijgewerkt.
Digitale indicatie van de snelheid	Actuele snelheid digitaal weergegeven.
Snelheidswaarschuwing bij --- km/u of Snelheidswaarschuwing bij --- mph	Indien de opgeslagen snelheid (tussen 30-250 km/u of 1-155 mijl per uur) wordt overschreden, klinkt een akoestisch signaal en verschijnt een visuele waarschuwing.
Olietemperatuur	Digitale weergave van de actuele motorolietemperatuur.
Koelvloeistoftemperatuur	Digitale indicatie van actuele koelvloeistoftemperatuur.

Een snelheid opslaan voor de snelheidswaarschuwing

- Selecteer de weergave **Snelheidswaarschuwing bij --- km/u**.
- Druk op de toets **OK/RESET** van de ruitenwisserhendel of de toets **OK** van het multifunctiestuurwiel om de actuele snelheid op te slaan in het geheugen en de snelheidswaarschuwing te activeren.
- In dat geval moet u binnen 5 sec. de gewenste snelheid instellen via de tuimelaarschakelaar **TRIP** van de ruitenwisserhendel of door aan het kartelwielte van het multifunctiestuurwiel te draaien. Druk vervolgens opnieuw op de toets **OK/RESET** of **OK** of wacht een paar seconden. De snelheid wordt opgeslagen en de snelheidswaarschuwing wordt geactiveerd.
- *Om deze te deactiveren* drukt u op de toets **OK/RESET** of de toets **OK**. De in het geheugen opgeslagen snelheid wordt gewist. ■

Submenu Assistenten

Menu Assistenten	Functie
Lane Assist*	Rijstrookassistent in- en uitschakelen ⇒ pagina 179.
Vermoeidheidsdetectie*	Vermoeidheidsdetecte in- en uitschakelen (aanbeveling om te pauzeren) ⇒ pagina 182. ■





Motorolietemperatuurindicatie

In wagens zonder multifunctiestuurwiel



- Om de motorolietemperatuur weer te geven, drukt u op de tuimelschakelaar ⇒ **Afbeelding 42** ② totdat het hoofdmenu verschijnt. Ga naar **Ritgegevens**. Gebruik de toets ② om naar de motorolietemperatuurindicatie te stappen. ►

In wagens met multifunctiestuurwiel

- Om de motoroliettemperatuur weer te geven, gaat u naar het submenu **Ritgegevens** en draait u vervolgens aan het kartelwiel-tje totdat de motoroliettemperatuur wordt weergegeven.

De motor heeft onder normale rijomstandigheden de bedrijfstemperatuur bereikt als de motoroliettemperatuur tussen **80 °C** en **120 °C** ligt. Bij een hoge motorbelasting of een hoge omgevingstemperatuur kan de motoroliettemperatuur toenemen. Dit heeft verder geen consequenties zolang geen melding verschijnt op het display via de controlelampjes   ⇒ pagina 72 of   ⇒ pagina 72. ■

Extra verbruikers

- Bediening met de ruitenwischerhendel*: Druk op de tuimelaarschakelaar ⇒ **Afbeelding 42**  totdat het hoofdmenu verschijnt. Ga naar het gedeelte **Ritgegevens**. Gebruik de tuimelaarschakelaar om naar de weergave **Comfortverbruikers** te gaan.
- Bediening via het multifunctiestuurwiel*: Stap met de toetsen  of  naar **Ritgegevens** en bevestig dit met **OK**. Draai aan het rechter kartelwiel-tje totdat de weergave **Comfortverbruikers** verschijnt.

Het actuele verbruik van alle extra verbruikers samen wordt bovendien grafisch weergegeven. ■

Besparingstips

Onder bepaalde omstandigheden waarin het brandstofverbruik toeneemt, worden besparingstips gegeven. Door deze tips op te

volgen, kunt u het brandstofverbruik van uw wagen reduceren. Deze indicaties verschijnen automatisch en worden uitsluitend weergegeven in het efficiëntieprogramma. Na een bepaalde tijd verdwijnen de besparingstips weer automatisch.

- Als u een besparingstip wilt verbergen zodra deze verschijnt, drukt u op een willekeurige toets op de ruitenwischerhendel* / van het multifunctiestuurwiel*.



Let op

- Als een besparingstip is verborgen, wordt deze weer weergegeven zodra het contact weer wordt ingeschakeld.
- De besparingstips worden niet voortdurend weergegeven, maar incidenteel. ■

Inleiding tot het Easy Connect-systeem*

Systeminstellingen (CAR)*

Inleiding

Druk de Easy Connect-toets **CAR** en de functietoets **Setup** in om de instellingen-menu's te kiezen.

Het aantal beschikbare menu's en de benaming van de verschillende opties voor de menu's hangt af van de elektronica en de uitrusting van de wagen.

Aanvullende informatie en waarschuwingen:

- Systemen ter ondersteuning van de bestuurder ⇒ pagina 173



ATTENTIE

Iedere afleiding kan tot een ongeval leiden met het daaraan verbonden risico van verwondingen. Het bedienen van het Easy Connect-systeem kan u van het verkeer afleiden.

Instellingen in het CAR-menu (Setup)

- Contact inschakelen.
- Schakel verder het Easy Connect-systeem in.
- Druk op de Easy Connect-toets **CAR**.
- Druk op de functietoets **Setup** om het menu **Instellingen van de wagen** te openen.

Door op de menu-toets te drukken, opent u telkens het laatste menu dat is geactiveerd.

Functietoetsen in het menu Instellingen van de wagen	Blz.
ESC-systeem:	⇒ pagina 82
Banden	⇒ pagina 82
Assistentie voor de bestuurder	⇒ pagina 83
Parkeren en manoeuvreren	⇒ pagina 83
Verlichting	⇒ pagina 84
Achteruitkijkspiegels en ruitenwissers	⇒ pagina 84
Openen en sluiten	⇒ pagina 85
Multifunctie-scherm	⇒ pagina 85
Datum en tijd	⇒ pagina 86
Eenheden	⇒ pagina 87
Service	⇒ pagina 87
Fabrieksinstellingen	⇒ pagina 88

De wijzigingen in de instelmenu's worden automatisch opgeslagen bij het verlaten van de menu's.



ATTENTIE

Iedere afleiding kan tot een ongeval leiden met het daaraan verbonden risico van verwondingen. Het bedienen van het Easy Connect-systeem kan u van het verkeer afleiden.

Menu ESC-systeem

- Contact inschakelen.
- Schakel verder het Easy Connect-systeem in.
- Druk op de Easy Connect-toets **CAR**.
- Druk op de functietoets **SETUP**.
- Druk op de functietoets **ESC-systeem** om het programma voor de Elektronische Stabiliserings Controle (ESC) in te stellen.

Zodra het menu uitvouwt, kiest u de gewenste optie.

Door op de menutoets **⇒** te drukken opent u telkens het laatste menu dat is geactiveerd.

Menu	Submenu	Instelling mogelijk	Beschrijving
Wageninstellingen	–	Activering van het programma voor de Elektronische Stabiliserings Controle (ESC)	⇒ pagina 193

De wijzigingen in de instelmenu's worden automatisch opgeslagen bij het verlaten van de menu's.



ATTENTIE

Iedere afleiding kan tot een ongeval leiden met het daaraan verbonden risico van verwondingen. Het bedienen van het Easy Connect-systeem kan u van het verkeer afleiden.

Menu Instelling banden

- Contact inschakelen.
- Schakel verder het Easy Connect-systeem in.
- Druk op de Easy Connect-toets **CAR**.
- Druk op de functietoets **SETUP**.
- Druk op de toets **Banden** om het menu **Instelling banden** te openen.

Als het vakje van de functietoets is geactiveerd , is de functie geactiveerd.

Door op de menutoets **⇒** te drukken opent u telkens het laatste menu dat is geactiveerd.

Menu	Submenu	Instelling mogelijk	Beschrijving
Instelling banden	Controle bandenspanning	Opslaan in het geheugen van de bandenspanningen (kalibreren)	⇒ pagina 184
	Winterbanden	Activering en deactivering van de waarschuwing snelheid te hoog Instelling van de snelheid waarbij wordt gewaarschuwd	⇒ pagina 156

De wijzigingen in de instelmenu's worden automatisch opgeslagen bij het verlaten van de menu's.

⚠ ATTENTIE

Iedere afleiding kan tot een ongeval leiden met het daaraan verbonden risico van verwondingen. Het bedienen van het Easy Connect-systeem kan u van het verkeer afleiden.

⚠ ATTENTIE

Iedere afleiding kan tot een ongeval leiden met het daaraan verbonden risico van verwondingen. Het bedienen van het Easy Connect-systeem kan u van het verkeer afleiden.

Menu Instellingen assistentie voor de bestuurder

- Contact inschakelen.
- Schakel verder het Easy Connect-systeem in.
- Druk op de Easy Connect-toets **CAR**.
- Druk op de functietoets **SETUP**.
- Druk op de functietoets **Assistentie voor de bestuurder** om het menu **Instellingen assistentie voor de bestuurder** te openen.

Als het vakje van de functietoets is geactiveerd , is de functie geactiveerd.

Door op de menu-toets **☰** te drukken opent u telkens het laatste menu dat is geactiveerd.

Menu	Submenu	Instelling mogelijk	Beschrijving
Instellingen assistentie voor de bestuurder	Rijstrookassistent (Lane Assist)	Midden in de rijbaan rijden	⇒ pagina 177
	Vermoeidheidsdetectie	Activering / deactivering	⇒ pagina 182

De wijzigingen in de instelmenu's worden automatisch opgeslagen bij het verlaten van de menu's.

Menu Instellingen parkeren en manoeuvreren

- Contact inschakelen.
- Schakel verder het Easy Connect-systeem in.
- Druk op de Easy Connect-toets **CAR**.
- Druk op de functietoets **SETUP**.
- Druk op de toets **Parkeren en manoeuvreren** om het menu **Instellingen parkeren en manoeuvreren** te openen.

Als het vakje van de functietoets is geactiveerd , is de functie geactiveerd.

Door op de menu-toets **☰** te drukken opent u telkens het laatste menu dat is geactiveerd.



Menu	Submenu	Instelling mogelijk	Beschrijving
Instellingen parkeren en manoeuvreren	ParkPilot	Automatische activatie, volumen vóór, geluidsinstelling vóór, volume achter, geluidsinstelling achter, volume verlagen.	⇒ pagina 187

De wijzigingen in de instelmenu's worden automatisch opgeslagen bij het verlaten van de menu's.

 **ATTENTIE**

Iedere afleiding kan tot een ongeval leiden met het daaraan verbonden risico van verwondingen. Het bedienen van het Easy Connect-systeem kan u van het verkeer afleiden.

Menu Instellingen verlichting

- Contact inschakelen.
- Schakel verder het Easy Connect-systeem in.
- Druk op de Easy Connect-toets .
- Druk op de functietoets .
- Druk op de functietoets  om het menu **Instellingen verlichting** te openen.

Als het vakje van de functietoets is geactiveerd , is de functie geactiveerd.

Door op de menutoets  te drukken opent u telkens het laatste menu dat is geactiveerd.



Menu	Submenu	Instelling mogelijk	Beschrijving
Instellingen verlichting	Interieurverlichting	Verlichting van de instrumenten en bedieningselementen, verlichting bij de portieren, verlichting van de voetenruimte.	⇒ pagina 118
	Functie Coming home/Leaving home	Brandduur voor functie "Coming home", brandduur voor functie "Leaving home".	⇒ pagina 117 ⇒ pagina 118
	Snelwegverlichting		⇒ pagina 114

De wijzigingen in de instelmenu's worden automatisch opgeslagen bij het verlaten van de menu's.

 **ATTENTIE**

Iedere afleiding kan tot een ongeval leiden met het daaraan verbonden risico van verwondingen. Het bedienen van het Easy Connect-systeem kan u van het verkeer afleiden.

Menu Instellingen achteruitkijkspiegels en ruitenwissers

- Contact inschakelen.
- Schakel verder het Easy Connect-systeem in.
- Druk op de Easy Connect-toets .
- Druk op de functietoets .

- Druk op de functietoets **Zicht** om het menu **Achteruitkijkspiegels / ruitenwisser** te openen.

Als het vakje van de functietoets is geactiveerd , is de functie geactiveerd.

Door op de menu-toets **☰** te drukken opent u telkens het laatste menu dat is geactiveerd.

Menu	Submenu	Instelling mogelijk	Beschrijving
Achteruitkijkspiegels / ruitenwisser	Spiegels	Synchroonregeling, laten zakken bij achteruitrijden, inklappen na parkeren.	⇒ pagina 127
	Ruitenwissers	Automatische ruitensproeiers, wassen bij achteruitrijden.	⇒ pagina 121

De wijzigingen in de instelmenu's worden automatisch opgeslagen bij het verlaten van de menu's.



ATTENTIE

Iedere afleiding kan tot een ongeval leiden met het daaraan verbonden risico van verwondingen. Het bedienen van het Easy Connect-systeem kan u van het verkeer afleiden.

Menu Instellingen openen en sluiten

- Contact inschakelen.
- Schakel verder het Easy Connect-systeem in.
- Druk op de Easy Connect-toets **CAR**.

- Druk op de functietoets **SETUP**.

- Druk op de functietoets **Openen en sluiten** om het menu **Instellingen openen en sluiten** te openen.

Als het vakje van de functietoets is geactiveerd , is de functie geactiveerd.

Door op de menu-toets **☰** te drukken opent u telkens het laatste menu dat is geactiveerd.

Menu	Submenu	Instelling mogelijk	Beschrijving
Instellingen openen en sluiten	Afstandsbediening	Comfortopenen	⇒ pagina 94
	Centrale vergrendeling	Ontgrendelen van de portieren, automatisch vergrendelen/ontgrendelen, akoestische bevestiging.	⇒ pagina 89

De wijzigingen in de instelmenu's worden automatisch opgeslagen bij het verlaten van de menu's.



ATTENTIE

Iedere afleiding kan tot een ongeval leiden met het daaraan verbonden risico van verwondingen. Het bedienen van het Easy Connect-systeem kan u van het verkeer afleiden.

Menu Instellingen multifunctie-scherm

- Contact inschakelen.
- Schakel verder het Easy Connect-systeem in.

- Druk op de Easy Connect-toets **CAR**.
- Druk op de functietoets **SETUP**.
- Druk op de functietoets **Multifunctie-indicatie** om het menu **Afstellingen multifunctie-scherm** te openen.

Als het vakje van de functietoets is geactiveerd , is de functie geactiveerd.

Door op de menu-toets **⇒** te drukken opent u telkens het laatste menu dat is geactiveerd.

Menu	Submenu	Instelling mogelijk	Beschrijving
Instellingen multifunctie-scherm	–	Actueel brandstofverbruik, gemiddeld brandstofverbruik, te tanken hoeveelheid, comfortverbruikers, ECO-aanwijzingen, rijtijd, afgelegde afstand, digitale snelheidsindicatie, gemiddelde snelheid, waarschuwing snelheid te hoog, olietemperatuur, koelvloeistoftemperatuur, reset gegevens "naar vertrek", reset gegevens "totale berekening".	⇒ pagina 75

De wijzigingen in de instelmenu's worden automatisch opgeslagen bij het verlaten van de menu's.



ATTENTIE

Iedere afleiding kan tot een ongeval leiden met het daaraan verbonden risico van verwondingen. Het bedienen van het Easy Connect-systeem kan u van het verkeer afleiden.

Menu Instellingen datum en tijd

De opties in het menu verschillen, afhankelijk van het type radio dat is gemonteerd in de wagen.

- Contact inschakelen.
- Schakel verder het Easy Connect-systeem in.
- Druk op de Easy Connect-toets **CAR**.
- Druk op de functietoets **SETUP**.
- Druk op de functietoets **Datum en tijd** om het menu **Instellingen datum en tijd** te openen.

Als het vakje van de functietoets is geactiveerd , is de functie geactiveerd.

Door op de menu-toets **⇒** te drukken opent u telkens het laatste menu dat is geactiveerd.

Menu	Submenu	Instelling mogelijk	Beschrijving
Instellingen datum en tijd	–	Bron voor de tijd, op de juiste tijd zetten, automatische omschakeling zomer- en wintertijd, tijdzone kiezen, tijdformaat, datum aanpassen, formaat datum.	–

De wijzigingen in de instelmenu's worden automatisch opgeslagen bij het verlaten van de menu's.

 **ATTENTIE**

Iedere afleiding kan tot een ongeval leiden met het daaraan verbonden risico van verwondingen. Het bedienen van het Easy Connect-systeem kan u van het verkeer afleiden.

Menu Instelling eenheden

- Contact inschakelen.
- Schakel verder het Easy Connect-systeem in.
- Druk op de Easy Connect-toets **CAR**.
- Druk op de functietoets **SETUP**.
- Druk op de functietoets **Meeteenheden** om het menu **Instelling meeteenheden** te openen.

Zodra het menu uitvouwt, kiest u de gewenste optie.

Door op de menu-toets **☰** te drukken opent u telkens het laatste menu dat is geactiveerd.

Menu	Submenu	Instelling mogelijk	Beschrijving
Instellingen meet-eenheden	Afstand	a)	–
	Snelheid		
	Temperatuur		
	Volume		
	Verbruik		

a) Gegevens waren bij het ter perse gaan van dit boekje niet bekend.

De wijzigingen in de instelmenu's worden automatisch opgeslagen bij het verlaten van de menu's.

 **ATTENTIE**

Iedere afleiding kan tot een ongeval leiden met het daaraan verbonden risico van verwondingen. Het bedienen van het Easy Connect-systeem kan u van het verkeer afleiden.

Service-informatie

- Contact inschakelen.
- Schakel verder het Easy Connect-systeem in.
- Druk op de Easy Connect-toets **CAR**.
- Druk op de functietoets **SETUP**.
- Druk op de functietoets **Service** om de informatie over de controleservices weer te geven.



Door op de menu-toets **☰** te drukken opent u telkens het laatste menu dat is geactiveerd.

Menu	Submenu	Instelling mogelijk	Beschrijving
Service	–	Chassisnummer, datum volgende SEAT Controleservice, datum volgende Onderhoudsservice.	⇒ pagina 63 ▶

 **ATTENTIE**

Iedere afleiding kan tot een ongeval leiden met het daaraan verbonden risico van verwondingen. Het bedienen van het Easy Connect-systeem kan u van het verkeer afleiden.

De fabrieksinstellingen herstellen

- Contact inschakelen.
- Schakel verder het Easy Connect-systeem in.
- Druk op de Easy Connect-toets .
- Druk op de functietoets .
- Druk op de functietoets  om het menu **Fabrieksinstellingen** te openen.

Door op de menu-toets  te drukken opent u telkens het laatste menu dat is geactiveerd.

Menu	Submenu	Instelling mogelijk	Beschrijving
Fabrieksinstellingen	–	Alle instellingen, hulpsystemen voor de bestuurder, parkeren en manoeuvreren, verlichting, achteruitkijkspiegels en ruitenwisser, openen en sluiten, multifunctioneel scherm.	–

De wijzigingen in de instelmenu's worden automatisch opgeslagen bij het verlaten van de menu's.

 **ATTENTIE**

Iedere afleiding kan tot een ongeval leiden met het daaraan verbonden risico van verwondingen. Het bedienen van het Easy Connect-systeem kan u van het verkeer afleiden.

Ontgrendelen en vergrendelen

Centrale vergrendeling

Beschrijving

De wagen kan centraal worden ontgrendeld en vergrendeld. De volgende mogelijkheden staan ter beschikking, afhankelijk van de wagenuitrusting:

- met de sleutel met radiografische afstandsbediening ⇒ pagina 94;
- slotcilinder van het bestuurdersportier (noodopenen) ⇒ pagina 100;
- knop voor centrale vergrendeling aan binnenzijde ⇒ pagina 96.

Selectieve portierontgrendeling

Bij het vergrendelen worden de portieren en de achterklep vergrendeld. Naar wens kan bij het openen van de portieren *uitsluitend* het portier aan bestuurderszijde of alle portieren worden geopend. Dit kan worden ingesteld via het Easy Connect*-systeem ⇒ pagina 95.

Automatisch sluiten (Auto Lock)

De functie Auto Lock vergrendelt de portieren en de achterklep vanaf een snelheid van ca. 15 km/u.

De wagen wordt weer ontgrendeld, wanneer de sleutel uit het contact wordt getrokken. Bovendien kan de wagen worden ontgrendeld door de ontgrendelingsfunctie in de knop voor de centrale vergrendeling of een van de slotgrepen te bedienen. De functie Auto Lock kan op de radio of in het Easy Connect*-systeem worden in- en uitgeschakeld ⇒ pagina 95.

Bovendien worden bij een ongeval met airbagactivering portieren automatisch ontgrendeld om hulpverleners toegang tot de wagen te verschaffen.

¹⁾ Deze functie is beschikbaar afhankelijk van de wagenuitrusting.

Inbraakbeveiliging (Safelock)¹⁾

Zodra de wagen van buitenaf wordt vergrendeld, wordt tevens het inbraakbeveiliging geactiveerd; ter informatie voor de bestuurder wordt dit als volgt weergegeven op het display in het instrumentenpaneel **⚠ Attentie: Safelock. Zie het Instructieboekje**. De wagen kan niet meer van binnenuit worden geopend. Dit maakt het moeilijker voor onbevoegden om de wagen binnen te dringen ⇒ **⚠**.

De inbraakbeveiliging kan worden uitgeschakeld telkens wanneer de wagen wordt vergrendeld:

- Draai de sleutel nogmaals naar de vergrendelstand in het portierslot **binnen 2 seconden**. Laat vervolgens de afdekking van de handgreep aan bestuurderszijde los ⇒ pagina 100. of
- Druk op knop **Ⓜ** op de afstandsbediening gedurende 1 seconde; doe dit **binnen 2 seconden na de vorige handeling**.

Aan de knipperfrequentie van de LED in de portierdrempel ziet u de bevestiging van deze procedure. In de regel knippert de led snel gedurende 1 seconde, blijft vervolgens gedurende 30 seconden uit en gaat daarna langzaam knipperen.

Anti-diefstal alarmsysteem*

Als het diefstal-alarmsysteem onbevoegd binnendringen in de wagen herkent, worden akoestische en optische waarschuwingssignalen geactiveerd.

Het alarmsysteem wordt bij het vergrendelen van de wagen automatisch ingeschakeld. Het systeem kan worden gedeactiveerd via de afstandsbediening.

Als u het portier aan bestuurderszijde ontgrendelt met de sleutel, moet u vervolgens het contact binnen 15 sec. inschakelen. Anders wordt het alarm ►

geactiveerd. Bij uitvoeringen voor sommige landen wordt bij aansluitend openen van een portier direct het alarm geactiveerd.

U schakelt het alarm uit door de ontgrendelingsknop  op de sleutel met radiografische afstandsbediening in te drukken of het contact in te schakelen. Als de tijd is afgelopen, wordt het alarm automatisch uitgeschakeld.

Om onbedoeld alarm te voorkomen, moet u de interieurbewaking en het afsleepalarm uitschakelen ⇒ pagina 99.

Knipperlichten

Bij het ontgrendelen knipperen de knipperlichten tweemaal, bij het vergrendelen eenmaal.

Als deze niet knipperen, is één van de portieren, de achterklep of de motorcap niet gesloten.

Onbedoeld buitensluiten

In de volgende gevallen wordt voorkomen, dat u uw sleutel in de wagen insluit:

- Als het portier aan bestuurderszijde open is, zal de wagen niet vergrendelen zodra op de toets van de centrale vergrendeling ⇒ pagina 96 wordt gedrukt.

Vergrendelt u uw wagen pas met de sleutel met radiografische afstandsbediening zodra alle portieren en de achterklep zijn gesloten. U voorkomt daarmee dat u ongewild wordt buitengesloten.



ATTENTIE

Bij een van buitenaf vergrendelde wagen met ingeschakelde inbraakbeveiliging* mogen geen personen - vooral geen kinderen - in de wagen achterblijven, omdat de portieren en ruiten van binnenuit niet meer kunnen worden geopend. Vergrendelde portieren maken het hulpverleners moeilijk om in geval van nood in de wagen te komen - levensgevaarlijk!



Let op

- Nooit waardevolle voorwerpen zonder toezicht in de wagen achterlaten. Een vergrendelde wagen is geen kluis!
- Als de led in het drempel van het portier aan bestuurderszijde na het vergrendelen ongeveer 30 seconden brandt, is er een storing in de centrale vergrendeling of in het alarmsysteem*. Laat de storing in de werkplaats van een officiële SEAT dealer verhelpen.
- De interieurbewaking van het alarmsysteem* werkt alleen dan foutloos, als de ruiten en het dak* zijn gesloten. ■

Wagensleutel



Afbeelding 45 Autosleutel.



Afbeelding 46 Wagensleutel met alarmknop.

Wagensleutel

Met de autosleutel kan de wagen op afstand worden vergrendeld en ontgrendeld → pagina 89.

De zender met batterijen zit in de autosleutel. De ontvanger zit in het interieur van de wagen. De actieradius van de wagensleutel met nieuwe batterijen bedraagt enkele meters rond de wagen.

¹⁾ Uitsluitend beschikbaar op bepaalde afzetmarkten.

Indien het niet mogelijk is de wagen te openen of te sluiten met de sleutel, dan → pagina 93 opnieuw synchroniseren of de batterij van de sleutel → pagina 93 vervangen.

Er kunnen verschillende autosleutels worden gebruikt.

Sleutelbaard in- en uitklappen

Druk op knop ① → Afbeelding 45 of → Afbeelding 46 om de sleutelbaard te deblokkeren en uit te klappen.

Om deze weer in te klappen, drukt u tegelijkertijd op knop ① en op de sleutelbaard totdat de sleutelbaard vastklikt.

Alarmknop¹⁾

Druk de alarmknop ② alleen in een noodgeval in! Zodra de alarmknop is ingedrukt, hoort u de claxon van de wagen en gaan de knipperlichten kort branden. Door de knop nogmaals in te drukken, wordt het alarm gedeactiveerd.

Nieuwe sleutels

Voor het bijmaken van reservesleutels of andere autosleutels hebt u het chassisnummer van de wagen nodig.

Elke sleutel van een nieuwe wagen bevat een microchip die is gecodeerd met de gegevens van de elektronische weggrijpblokkering van de wagen. Een autosleutel werkt niet als er geen microchip of een niet gecodeerde microchip in zit. Dit geldt ook voor speciaal voor de betreffende wagen bijgemaakte wagensleutels.

De wagensleutels of de nieuwe reservesleutels zijn verkrijgbaar bij een officiële SEAT dealer, gespecialiseerde werkplaatsen of geautoriseerde sleutel-specialisten die gekwalificeerd zijn om deze sleutels te vervaardigen.

De nieuwe sleutels of de reservesleutels moeten voor gebruik gesynchroniseerd worden → pagina 93. ▶



VOORZICHTIG

Alle wagensleutels bevatten elektronische onderdelen. Bescherm de wagensleutels tegen schade, flinke schokken en vochtigheid.



Let op

- Druk de knop van de autosleutel alleen in wanneer de bijbehorende functie echt gebruikt moet worden. Als de knop onnodig wordt ingedrukt, is het mogelijk dat de wagen onbedoeld wordt ontgrendeld of dat het alarm wordt geactiveerd. Dit is ook mogelijk wanneer u denkt dat u zich buiten de actieradius van de sleutel bevindt.
- De werking van de wagensleutel kan tijdelijk worden gestoord t.g.v. overlapping van zenders die zich in de buurt van de wagen bevinden en die in dezelfde frequentieband werken (bijv. radio's, mobiele telefoons).
- Door obstakels tussen de wagensleutel en de wagen, slechte weersomstandigheden en leeg rakende batterijen kan het bereik van de afstandsbediening minder worden.
- Als u de knoppen van de wagensleutel ⇒ [Afbeelding 45](#) ⇒ [Afbeelding 46](#) of een van de centrale vergrendelingsknoppen ⇒ pagina 96 herhaalde malen binnen een korte tijd indrukt, wordt de centrale vergrendeling korte tijd afgesloten als bescherming tegen overbelasting. De wagen is dan ontgrendeld. Indien nodig, de wagen met de sleutel vergrendelen. ■

Controlelampje in wagensleutel



Afbeelding 47 Controlelampje in autosleutel.

Als een knop op de autosleutel kort wordt ingedrukt, knippert ⇒ [Afbeelding 47](#) (pijl) het controlelampje een keer kort. Als een knop langer wordt ingedrukt, knippert het controlelampje enkele keren (bijvoorbeeld in de comfortopenning).

Als het controlelampje in de wagensleutel niet gaat branden zodra de knop wordt ingedrukt, moet de batterij van de wagensleutel ⇒ pagina 93 worden vervangen. ■

Batterij vervangen

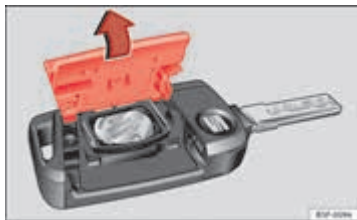

Afbeelding 48 Autosleutel: openen van het deksel van batterijcompartiment.

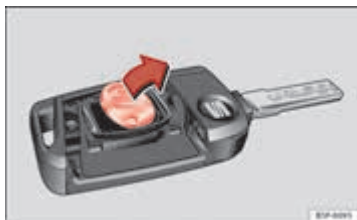

Afbeelding 49 Autosleutel: batterij verwijderen.

SEAT adviseert om de batterij te laten vervangen in de werkplaats van een officiële dealer.

De batterij bevindt zich aan de achterzijde van de autosleutel, onder een deksel.

Batterij vervangen

- De sleutelbaard van de wagensleutel uitklappen ⇒ pagina 91.
- Deksel op achterkant van wagensleutel ⇒ Afbeelding 48 in de richting van de pijl ⇒ ① verwijderen.

- Haal de batterij met een geschikt dun voorwerp uit het batterijvak ⇒ Afbeelding 49.
- De nieuwe batterij in het batterijcompartiment plaatsen en aandrukken zoals is aangegeven ⇒ Afbeelding 49, in tegenovergestelde richting van de pijl ⇒ ②.
- Het deksel in de behuizing van de wagensleutel plaatsen en aandrukken zoals is aangegeven ⇒ Afbeelding 48, in tegenovergestelde richting van de pijl, totdat het deksel vastklikt.

! VOORZICHTIG

- Als de batterij niet correct wordt vervangen, kan de autosleutel beschadigd raken.
- Het gebruik van ongeschikte batterijen kan de autosleutel beschadigen. Vervang daarom de lege batterij altijd door een nieuwe van dezelfde spanning en afmetingen, en met dezelfde kenmerken.
- Let bij het plaatsen van de batterij op de juiste poolrichting.

🌸 Milieu-aanwijzing

Lever de gebruikte batterijen met het oog op het milieu in bij een daartoe aangewezen inzamelpunt. ■

Autosleutel synchroniseren

Als de knop ③ vaak buiten de actieradius wordt ingedrukt, is het mogelijk dat de wagen niet meer met de wagensleutel vergrendeld of ontgrendeld kan worden. In dit geval moet de wagensleutel zoals hierna aangegeven opnieuw gesynchroniseerd worden:

- De sleutelbaard van de wagensleutel uitklappen ⇒ pagina 91.
- Indien vereist, verwijder de afdekking van de handgreep van het portier aan bestuurderszijde ⇒ pagina 100. ▶

- Druk op de knop  van de autosleutel. Hiervoor moet in de buurt van de wagen zijn.
- Open de wagen binnen één minuut met de sleutelbaard. De synchronisatie is voltooid.
- Indien van toepassing, breng de afdekking weer aan.

Ontgrendelen/vergrendelen via afstandsbediening







Afbeelding 50 Sleutel met afstandsbediening: toetsen



Afbeelding 51 Sleutel met afstandsbediening: toetsen

- Voor het ontgrendelen toets  ⇒ Afbeelding 50 indrukken.

- Voor het vergrendelen van de wagen de keuzehendel in de stand P (automatische transmissie) plaatsen en op de knop  drukken ⇒ .
- Om de wagen te vergrendelen zonder inbraakbeveiliging* drukt u nogmaals op de knop  **binnen 2 seconden**.
- Om de achterklep te ontgrendelen houdt u de knop  tenminste 1 seconde ingedrukt.

Als de wagen wordt ontgrendeld en er binnen 30 seconden geen portier of achterklep wordt geopend, wordt de wagen automatisch weer vergrendeld. Deze functie voorkomt dat de wagen onbedoeld continu is ontgrendeld. Dit geldt niet als u de knop  tenminste 1 seconde ingedrukt houdt.

Bij wagens met **centrale veiligheidsvergrendeling** (selectieve ontgrendeling van de zijportieren) ⇒ pagina 95 ontgrendelt u door de knop  eenmaal in te drukken slechts het portier aan bestuurderszijde en de tankklep; door de knop nogmaals in te drukken, ontgrendelt u de gehele wagen.

ATTENTIE

Bij een van buitenaf vergrendelde wagen met ingeschakelde inbraakbeveiliging* mogen geen personen - vooral geen kinderen - in de wagen achterblijven, omdat de portieren en ruiten van binnenuit niet meer kunnen worden geopend. Vergrendelde portieren maken het hulpverleners moeilijk om in geval van nood in de wagen te komen - levensgevaarlijk!

Let op

- Bedien de sleutel met afstandsbediening uitsluitend als u de wagen kunt zien.
- Personaliseren van de sleutel met radiografische afstandsbediening ⇒ pagina 104, Comfortopenen en - sluiten.

Veiligheidsontgrendelen

De centrale veiligheidsontgrendeling biedt de mogelijkheid om alleen het bestuurdersportier en de tankklep te ontgrendelen. De overige portieren en de achterklep blijven vergrendeld.

Bestuurdersportier en tankklep ontgrendelen

- Druk *eenmaal* op de knop  van de sleutel met afstandsbediening of draai de sleutel *eenmaal* in ontgrendelrichting.

Alle portieren, de achterklep en de tankklep ontgrendelen.

- Druk binnen 5 seconden *tweemaal* op de knop  van de sleutel met afstandsbediening of draai de sleutel *tweemaal* binnen 5 seconden in ontgrendelrichting.

Ook als alleen het bestuurdersportier wordt ontgrendeld, worden de inbraakbeveiliging* en het alarmsysteem* direct uitgeschakeld.

Bij wagens met Easy Connect* kunt u rechtstreeks de centrale veiligheidsvergrendeling instellen ⇒ pagina 95.

Centrale vergrendeling instellen



U kunt in het Easy Connect*-systeem vastleggen welke portieren met de centrale vergrendeling worden ontgrendeld. Via de radio of via het Easy Connect*-systeem kunt u instellen of u wilt dat de wagen automatisch wordt vergrendeld via "Auto Lock" zodra de snelheid hoger wordt dan 15 km/u.

¹⁾ Deze functie is niet in alle landen beschikbaar.

Instellen van de portierontgrendeling (wagens met Easy Connect-systeem)

- Kies: bedieningsknop **Systemen** of **Wagensystemen** > **Wageninstellingen** > **Centrale vergrendeling** > **Portierontgrendeling**.

Auto Lock instellen (wagens met radio)

- Kies: knop  > bedieningsknop  > **Centrale vergrendeling** > **Vergrendeling tijdens rijden**.

Auto Lock instellen (wagens met Easy Connect-systeem)

- Kies: bedieningsknop **Systemen** of **Wagensystemen** > **Wageninstellingen** > **Vergrendeling tijdens rijden**.

Ontgrendelen van de portieren - U kunt bepalen of u bij het ontgrendelen direct **alle** portieren of slechts het portier aan **bestuurderszijde** wilt ontgrendelen. In **alle** gevallen wordt tevens de tankklep ontgrendeld.

Met de instelling **Bestuurder** worden alle portieren en de achterklep ontgrendeld zodra tweemaal op de knop  van de sleutel met afstandsbediening wordt gedrukt.

Daarmee kunt u vervolgen met het ontgrendelen van alle portieren van de wagen. Druk daartoe **tweemaal** op de knop  van de sleutel met afstandsbediening. Of, bij wagens met conventionele sleutel, draait u deze tweemaal in ontgrendelrichting in het slot binnen 2 seconden.



Druk op de knop  om alle portieren van de wagen te vergrendelen. U hoort nu tevens een bevestigingssignaal¹⁾.

Auto Lock/Vergrendeling tijdens het rijden - Als u **on** kiest, vergrendelen alle portieren van de wagen bij een snelheid van 15 km/u.

Knop voor de centrale vergrendeling



Afbeelding 52. Bestuurdersportier: knop centrale vergrendeling

- Voor het ontgrendelen knop  ⇒  indrukken.
- Voor het ontgrendelen toets  ⇒ Afbeelding 52 indrukken.

Als uw wagen met de schakelaar voor de centrale vergrendeling wordt vergrendeld, geldt het volgende:

- Het is niet mogelijk om de portieren en de achterklep van *buitenaf* te ontgrendelen (veiligheid, bijvoorbeeld bij het wachten voor een stoplicht).
- De led in de knop voor centrale vergrendeling brandt als beide portieren zijn gesloten en vergrendeld.
- U kunt de portieren van binnenuit afzonderlijk ontgrendelen door tweemaal aan de slotgreep te trekken.
- Bij een ongeval met airbagactivering worden de van binnenuit vergrendelde portieren automatisch ontgrendeld om hulpverleners toegang tot de wagen te verschaffen.



ATTENTIE

- De knop voor de centrale vergrendeling functioneert ook als het contact uit staat en vergrendelt automatisch de gehele wagen zodra op de knop  wordt gedrukt.
- De knop voor de centrale vergrendeling werkt niet als de wagen van buitenaf wordt vergrendeld terwijl de diefstalbeveiliging is geactiveerd.
- Vergrendelde portieren maken het hulpverleners moeilijk om in geval van nood in de wagen te komen - levensgevaarlijk! Laat geen personen - met name kinderen niet - in de wagen achter.



Let op

Uw wagen wordt bij een snelheid van 15 km/u automatisch vergrendeld (Auto Lock) ⇒ pagina 89. U kunt de wagen ontgrendelen door nogmaals op de knop  van de centrale vergrendeling te drukken.

Anti-diefstal alarmsysteem

Beschrijving

Met behulp van het alarmsysteem moeten inbraakpogingen en diefstal van de wagen worden bemoeilijkt.

Het alarmsysteem wordt automatisch geactiveerd wanneer de wagen met de sleutel gesloten wordt.

Wanneer treedt het alarmsysteem in werking?

Het alarmsysteem laat gedurende 30 seconden akoestische signalen horen en gedurende 5 minuten optische waarschuwingssignalen zien wanneer, als de wagen vergrendeld is, de volgende handelingen zonder autorisatie worden uitgevoerd:

- Openen van een mechanisch vergrendeld portier met de wagensleutel zonder de eerstvolgende 15 seconden het contact in te schakelen (op sommige markten, zoals bijvoorbeeld Nederland, verdwijnen de 15 seconden wachttijd en wordt het alarm onmiddellijk geactiveerd bij het openen van het portier).
- Openen van een portier.
- Openen van motorkap.
- Openen van achterklep.
- Contact inschakelen met niet-geautoriseerde sleutel.
- Wagenaccu loskoppelen.
- Verplaatsing in de wagen (bij wagens met interieurbewaking ⇒ pagina 99).
- Slepen van wagen (in geval van wagens met wegsleepbeveiliging ⇒ pagina 99).
- Optakelen van wagen (in geval van wagens met wegsleepbeveiliging ⇒ pagina 99).
- De wagen op een veerpont of trein transporteren (in geval van wagens met wegsleepbeveiliging of interieurbewaking ⇒ pagina 99).
- Ontkoppelen van een aanhanger verbonden met het diefstal-alarmsysteem.

Het alarm uitschakelen

Ontgrendel de wagen met de ontgrendelknop op de wagensleutel of schakel het contact met een passende sleutel in.



Let op

- Het alarm wordt opnieuw geactiveerd wanneer de wagen na het deactiveren opnieuw dezelfde beveiligde zone of een andere zone binnentreedt. Als bijvoorbeeld na het openen van een portier, ook de achterklep wordt geopend.
- Het alarmsysteem  wordt niet geactiveerd als de wagen van binnenuit met de drukknop voor de centrale vergrendeling vergrendeld wordt.
- Indien het bestuurdersportier mechanisch met de sleutel ontgrendeld wordt, wordt enkel dit portier ontgrendeld en niet de hele wagen. Alleen na het inschakelen van het contact blijven alle portieren niet beveiligd - maar niet ontgrendeld - en wordt de drukknop voor de centrale vergrendeling geactiveerd.
- Als de wagenaccu helemaal of voor de helft ontladen is, werkt het alarmsysteem niet correct. ■

Interieurbewaking en afsleepalarm*

Bewakings- of controlefunctie inbegrepen in het alarmsysteem, dat via ultrasoon geluid de niet geautoriseerde toegang tot de wagen opspoort.*

Activering

- Wordt automatisch ingeschakeld bij het inschakelen van het alarmsysteem.

Buiten werking stellen

- Open de wagen met de mechanische sleutel¹⁾ of met de toets  van de afstandsbediening. ►

¹⁾ Tussen het openmaken van het portier en de sleutel in het contactslot steken mag niet meer dan 15 seconden zitten omdat anders het alarmsysteem afgaat.

- Druk tweemaal op toets  van de afstandsbediening. De volumetrische sensor en de hellingshoeksensor worden gedeactiveerd. Het alarmsysteem blijft geactiveerd.

De interieurbewaking en het afsleepalarm worden automatisch weer ingeschakeld wanneer de wagen weer wordt vergrendeld.

De interieurbewaking en de sensor van het afsleepalarm (hellingshoeksensor) worden samen met het alarmsysteem automatisch ingeschakeld. Voor het inschakelen ervan moeten alle portieren en de achterklep gesloten zijn.

Indien u de interieurbewaking en het wegsleepalarm wenst uit te schakelen, moet u dit telkens opnieuw doen wanneer de wagen vergrendeld wordt, anders worden deze systemen automatisch ingeschakeld.

De interieurbewaking en het afsleepalarm moeten uitgeschakeld worden indien dieren in de binnenruimte van de vergrendelde wagen gelaten worden (anders gaat het alarmsysteem af wegens hun bewegingen) of bijvoorbeeld wanneer de wagen vervoerd wordt of wordt weggesleept met twee wielen van de grond.

Valse alarmen

De interieurbewaking zal enkel correct werken indien de wagen volledig gesloten is. Hierbij moeten de wettelijke voorschriften worden opgevolgd.

In onderstaande gevallen kan een loos alarm optreden:

- geopende ruiten (gedeeltelijk of geheel);
- panoramadak/kanteldak open (gedeeltelijk of geheel);
- beweging van voorwerpen in de wagen, zoals losse papieren, accessoires aan de binnenspiegel (luchtverfrissers), enz.



Let op

- Als de wagen automatisch opnieuw vergrendeld wordt en het alarmsysteem zonder de functie volumetrische sensor geactiveerd is, dan wordt het alarmsysteem met alle functies ingeschakeld, behalve die van de volumetrische sensor. Deze wordt pas weer geactiveerd de volgende keer dat het alarmsysteem ingeschakeld wordt, tenzij deze opzettelijk uitgeschakeld wordt.
- Indien het alarmsysteem is afgegaan als gevolg van de volumetrische sensor, dan wordt dit bij het openen van de wagen aangegeven via het knipperen van het controlelampje van het bestuurdersportier. Dit knipperen is anders dan wanneer het alarmsysteem aanstaat.
- De trilling van een mobiele telefoon die in de wagen is achtergelaten kan ervoor zorgen dat de interieurbewaking wordt geactiveerd, aangezien de sensoren reageren op de bewegingen en schokken die optreden in de wagen.
- Indien bij het activeren van het alarmsysteem nog een portier of de achterklep open is, wordt enkel het alarmsysteem geactiveerd. Enkel wanneer alle portieren gesloten zijn (met inbegrip van de achterklep), worden de interieurbewaking en het afsleepalarm geactiveerd. ■

Interieurbewaking en afsleepalarm uitschakelen¹⁾



Afbeelding 53 Toets voor interieurbewaking/afsleepalarm

Bij vergrendelde wagen activeren bewegingen in het interieur (bijv. dieren) of een verandering in de hellingshoek van de wagen (bijv. wagentransport) het alarm. U voorkomt onbedoeld alarm door de interieurbewaking en het afsleepalarm uit te schakelen.

- Zet het contact uit en druk op de knop ⇒ Afbeelding 53 om de interieurbewaking en het afsleepalarm uit te schakelen. Het controlelampje in de knop brandt.
- Bij het opnieuw vergrendelen van de wagen worden de interieurbewaking en het afsleepalarm weer uitgeschakeld en blijven uitgeschakeld tot het portier opnieuw wordt geopend.

Als de inbraakbeveiliging (Safelock)* ⇒ pagina 89 wordt uitgeschakeld, worden ook de interieurbewaking en het afsleepalarm automatisch uitgeschakeld.

¹⁾ Uitsluitend voor bepaalde afzetmarkten.

⚠ ATTENTIE

Bij een van buitenaf vergrendelde wagen met ingeschakelde inbraakbeveiliging* mogen geen personen - vooral geen kinderen - in de wagen achterblijven, omdat de portieren en ruiten van binnenuit niet meer kunnen worden geopend. Vergrendelde portieren maken het hulpverleners moeilijk om in geval van nood in de wagen te komen - levensgevaarlijk!

Noodsluiten of noodopenen

Inleiding

De portieren, de achterklep en het panoramakanteldak kunnen manueel worden vergrendeld en gedeeltelijk worden ontgrendeld, bijvoorbeeld als de sleutel of de centrale vergrendeling defect is.

Aanvullende informatie en waarschuwingen:

- Set autosleutels ⇒ pagina 91
- Centrale vergrendeling en vergrendelsysteem ⇒ pagina 89
- Achterklep ⇒ pagina 102

⚠ ATTENTIE

Onvoorzichtig openen of sluiten in geval van nood kan ernstige verwondingen veroorzaken.

- Als de wagen van buiten uit vergrendeld is, kunnen de portieren en de ruiten niet meer van binnenuit worden geopend.

⚠ ATTENTIE (vervolg)

- Laat kinderen of hulpbehoevenden nooit alleen in de wagen achter. Zij zijn in een noodgeval niet in staat de wagen zelfstandig te verlaten of zichzelf te redden.
- In een afgesloten wagen kan het, afhankelijk van het jaargetijde, zo extreem warm of koud worden dat dit, vooral bij kleine kinderen, tot ernstig letsel, ziekte of zelfs de dood kan leiden.

⚠ ATTENTIE

De verplaatsing van portieren en de achterklep is gevaarlijk en kan verwondingen veroorzaken.

- Open of sluit portieren en achterklep alleen wanneer er zich niemand in de actieradius ervan bevindt.

⚠ VOORZICHTIG

Bij het sluiten of openen in geval van nood moet u de onderdelen voorzichtig en correct weer inbouwen om schade aan de wagen te voorkomen. ■

Ontgrendelen en vergrendelen van het portier aan bestuurderszijde

Als de centrale vergrendeling uitvalt, kan het bestuurdersportier via de slotcilinder worden vergrendeld en ontgrendeld.



Afbeelding 54 Portiergreep aan bestuurderszijde: verborgen portierslotcilinder.

Bij het handmatig vergrendelen van het portier, zullen alle andere portieren automatisch vergrendelen. Bij het handmatig ontgrendelen zal uitsluitend het portier van de bestuurder worden ontgrendeld. Volg de instructies m.b.t. de inbraakbeveiliging ⇒ pagina 89 op.

- De sleutelbaard van de wagensleutel uitklappen ⇒ pagina 91.
- Steek de sleutelbaard in de opening van de klep op de portiergreep aan bestuurderszijde via de onderzijde ⇒ **Afbeelding 54** (pijl) en til de klep naar voren toe op.
- Voer de sleutelbaard in de slotcilinder en ontgrendel of vergrendel de wagen. ►

Voorzorgen bij het ontgrendelen:

- Het alarmsysteem blijft geactiveerd bij ontgrendelde wagens. Het alarm zal echter nog niet afgaan ⇒ pagina 89.
- Na het openen van portier aan bestuurderszijde heeft u 15 sec. om het contact in te schakelen. Na deze 15 sec. gaat het alarm af.
- Contact inschakelen. Als u het contact inschakelt, herkent de elektronische wegnijblokkering een geldige sleutel en schakelt het alarmsysteem uit.

**Let op**

Het alarmsysteem wordt niet geactiveerd wanneer de wagen met de sleutelbaard vergrendeld wordt ⇒ pagina 89. ■

Aan de voorzijde van het bijrijdersportier zit (alleen zichtbaar bij geopend portier) een noodvergrendeling.

- Afdekkap uit de opening trekken.
- De sleutel in de gleuf in de binnenkant steken en naar rechts (rechterportier) resp. naar links (linkerportier) draaien tot tegen de aanslag.

Nadat het portier is vergrendeld, kan het portier niet meer van buitenaf worden geopend. Het portier kan van binnenuit worden ontgrendeld en geopend door eenmaal aan de slotgreep te trekken. ■

Noodvergrendeling van portier aan bijrijderszijde

Als de centrale vergrendeling uitvalt, moet het bijrijdersportier apart worden vergrendeld.



Afbeelding 55 Portier noodvergrendelen

Achterklep (kofferbak)

Achterklep

De werking van de achterklepontgrendeling is elektrisch. Het achterklepslot wordt geactiveerd door op het embleem te drukken.



Afbeelding 56 Achterklep: van buitenaf openen

Openen van de achterklep

- Trek aan de handgreep en til de achterklep op ⇒ Afbeelding 56. De achterklep gaat verder vanzelf open.

Achterklep sluiten

- Houd de klep met een van de beide handgrepen van de binnenbekleding vast en sluit de klep door deze zachtjes aan te duwen.

Om de status vergrendelen/ontgrendelen te wijzigen, druk op de drukknap  of op de knop  van de sleutel met afstandsbediening.

Is de achterklep open of niet juist gesloten, dan wordt dit op het display van het instrumentenpaneel weergegeven.* Als de achterklep bij een snelheid boven de 6 km/u open gaat, klinkt er bovendien een waarschuwingssignaal.*

ATTENTIE

- Een niet correct gesloten achterklep kan gevaarlijk zijn.
- De achterklep mag niet geopend worden als de mist- en achteruitrijlichten zijn ingeschakeld. Dit kan de controlelampjes beschadigen
- Achterklep niet met de hand op de achterrauit dichtdrukken. De achterrauit zou kunnen breken - verwondingsgevaar!
- Nadat u de achterklep dicht hebt gedaan, dient u te controleren of deze ook vergrendeld is, omdat deze anders tijdens het rijden onverwachts open kan gaan.
- Laat nooit kinderen in en bij de wagen spelen. In een afgesloten wagen kan het, afhankelijk van het jaargetijde, zo extreem warm of koud worden dat dit tot ernstig letsel, ziekte of zelfs de dood kan leiden. Sluit en vergrendel de achterklep en de portieren als u de wagen niet gebruikt.
- Sluit de achterklep nooit zonder op te letten of onbeheerst, omdat dit ernstig letsel voor u of anderen tot gevolg kan hebben. Zorg er altijd voor dat niemand in het zwenkbereik van de achterklep staat.
- Nooit met een op een kier staande of zelfs open achterklep rijden, omdat er dan uitlaatgassen in het interieur kunnen binnendringen. Gevaar voor vergiftiging!
- Als alleen de achterklep geopend wordt, vergeet dan de sleutel niet in de bagageruimte. De wagen kan niet geopend worden als de sleutel binnen achtergelaten wordt.

Automatische blokkering van achterklep

Als de achterklep geopend is en de wagen vergrendeld, dan wordt deze automatisch vergrendeld als er op de toets  gedrukt is. ▶

U kunt een functie activeren om de blokkeringslimiet van de achterklep automatisch te verlengen. Als deze functie geactiveerd is, is het mogelijk het portier te ontgrendelen door op de toets  van de afstandsbediening → pagina 94 te drukken en de achterklep opnieuw te openen.

Indien u dit wenst, kunt u de functie verlenging van de automatische blokkeringslimiet van de achterklep laten activeren of deactiveren door langs te gaan bij een officiële SEAT dealer.

Zolang de automatische blokkering niet in werking is getreden, bestaat er een gevaar op inbraak in de wagen. Daarom raden we u aan het voertuig altijd te blokkeren via toets  van de afstandsbediening resp. van de centrale vergrendeling.

Noodontgrendeling van achterklep

De achterklep kan in geval van nood van binnenuit worden ontgrendeld.



Afbeelding 57 Bagageruimte rechtsachter: toegang tot de noodontgrendeling

- Plaats de sleutel in de opening in het portierbekleding  en verplaats de sleutel in pijlrichting totdat het slot ontgrendelt. ■

Elektrische ruitbediening



Elektrisch openen en sluiten van ruiten*

Met de bedieningselementen in het bestuurdersportier kunnen de ruiten vooraan worden bediend.



Afbeelding 58 Deel van het bestuurdersportier: bediening van de ruiten vooraan

Ruiten openen of sluiten

- Eenmaal de -knop indrukken om de betreffende ruit te openen.
- Eenmaal de -knop omhoogtrekken om de betreffende ruit te sluiten ⇒ .

Sluit de ruiten altijd helemaal als u de wagen parkeert of onbewaakt achterlaat ⇒ .

Nadat het contact is uitgeschakeld, kan de ruitbediening nog ca. 10 minuten worden gebruikt zolang de contactsleutel niet uit het contactslot is getrokken en het bestuurders- of bijrijdersportier niet werd geopend.

Knoppen in het bestuurdersportier

- ① Knop voor de ruit in het linkervoorportier
- ② Knop voor de ruit in het rechtervoorportier

ATTENTIE

- Verkeerd gebruik van de elektrische ruitbediening kan lichamelijk letsel tot gevolg hebben!
- Sluit de ruiten nooit zonder op te letten of onbeheerst, omdat dit ernstig letsel voor u of anderen tot gevolg kan hebben. Vergewis uzelf er daarom van dat er zich niemand in het werkingsgebied van de ruiten bevindt.
- Neem altijd de sleutel mee wanneer u de wagen verlaat.
- Laat nooit kinderen of hulpbehoevende personen alleen achter in de wagen - vooral niet als zij bij de sleutel kunnen. Verkeerd gebruik hiervan, bijvoorbeeld door kinderen, kan ernstige schade en ongevallen veroorzaken.
- De motor zou ongecontroleerd in werking gesteld kunnen worden.
- Indien het contact ingeschakeld wordt, kan elektrische uitrusting, zoals de elektrische ruitbediening, in werking treden, waardoor er kans op kneuzingen, enz., bestaat.
- De wagenportieren kunnen via de sleutel met afstandsbediening worden vergrendeld, waardoor hulp in noodsituaties wordt bemoeilijkt.
- Neem daarom altijd de sleutel mee wanneer u de wagen verlaat.
- De ruitbediening werkt pas niet meer als het contact wordt uitgeschakeld en een van de voorportieren wordt geopend.





Let op

Als het sluiten van de ruit stroefverloopt of wordt tegengewerkt door een obstakel, wordt de ruit meteen weer geopend ⇒ pagina 105. In dit geval moet u controleren waarom de ruit niet kon worden gesloten voordat u op nieuw probeert deze te sluiten. ■



Comfortopenen en -sluiten

Met de functie Comfortopenen en -sluiten kunt u op eenvoudige wijze van binnenuit alle ruiten en het schuif-/kanteldak* openen en sluiten.

Comfortopenen

- Ontgrendelingsknop  op de sleutel indrukken tot alle ruiten en het schuif-/kanteldak* in de gewenste stand staan, of
- Ontgrendel eerst de wagen met de knop  op de sleutel met afstandsbediening en houd de knop voor het vergrendelen van het portier aan bestuurderszijde ingedrukt totdat alle ruiten en het schuif-/kanteldak* in de gewenste stand staan.

Comfortsluiten

- Ontgrendelingsknop  op de sleutel indrukken tot alle ruiten en het schuif-/kanteldak* dicht zijn ⇒  of
- Sleutel in het slot van het bestuurdersportier in de vergrendelingsstand houden, tot alle ruiten en het schuif-/kanteldak* zijn gesloten. ►

Comfortopenen instellen in het Easy Connect*-systeem

- Kies: functietoets **CAR** > bedieningsknop **Wagensystemen*** > **Instellen van de wagen** > **Centrale vergrendeling** > **Openen van ruit door lang indrukken** of > **Voorruit aan/uit** of **Dak aan/uit***



ATTENTIE

- **Nooit achteloos of ongecontroleerd het schuif-/kanteldak* sluiten. Gevaar voor verwondingen!**
- **Om veiligheidsredenen mogen de ruiten alleen op een afstand van ca. 2 meter van de wagen met de sleutel met radiografische afstandsbediening worden geopend en gesloten. Tijdens het sluiten altijd naar het omhoogschuiven van de ruiten en het sluiten van het schuif-/kanteldak* kijken, opdat niemand klem komt te zitten. Als de vergrendelingsknop wordt losgelaten, wordt het sluiten direct afgebroken.**

Openings- en sluitautomaat*

Dankzij de sluit-/openingsautomaat hoeft u de knop niet te blijven indrukken.

Knoppen ⇒ Afbeelding 58 ① en ② hebben twee standen voor het openen en twee voor het sluiten van de ruiten. Daardoor is het eenvoudig het openen en sluiten gecontroleerd uit te voeren.

Sluitautomaat

- Trek de knop voor de ruitbediening kort tot in de tweede stand naar boven. De ruit sluit volledig.

Openingsautomaat

- Druk de knop voor de ruitbediening kort tot in de tweede stand naar beneden. De ruit gaat helemaal open.

Weer activeren van de sluit- en openingsautomaat

- Als de kabels van de accu zijn los- en vastgemaakt, is de sluit- en openingsautomaat buiten werking. Als volgt weer activeren:
- Ruit door het permanent omhoogtrekken van de ruitbedieningschakelaar tot de aanslag omhoogschuiven.
- Schakelaar loslaten en opnieuw een seconde omhoogtrekken. De automaat is nu weer geactiveerd.

Als u een knop tot in de eerste stand drukt resp. trekt, opent of sluit het raam zolang de knop wordt bediend. Wanneer u de knop kort tot de tweede stand indrukt of loslaat, wordt de ruit automatisch geopend (openingsautomaat) of gesloten (sluitautomaat). Wanneer u de knop bedient tijdens het openen of sluiten van de ruit, blijft de ruit in die stand staan.

Sluitkrachtbegrenzing van de ruiten

De sluitkrachtbegrenzing verlaagt het risico op verwonding bij het sluiten van de elektrisch bedienbare ruiten.

- Als het automatisch sluiten van een ruit stroef verloopt of wordt tegengewerkt door een obstakel, stopt het sluiten van de ruit in deze stand en wordt de ruit meteen weer geopend ⇒ ⚠.
- Controleer vervolgens waarom de ruit niet sluit, voordat u het opnieuw probeert.
- Indien u het probeert binnen 10 seconden en de ruit opnieuw moeizaam sluit of een hindernis aantreft, zal de automatische ruitbediening niet werken gedurende 10 seconden. ▶

- Als de ruit weer stroef sluit of door een obstakel niet kan worden gesloten, stopt het sluiten van de ruit in deze stand.
- Als u er niet achter kunt komen waarom de ruit niet kan worden gesloten, probeert u dan de ruit opnieuw te sluiten door binnen de 10 seconden aan de schakelaar te trekken. De ruit wordt met maximale kracht gesloten.

De sluitkrachtbegrenzing is nu uitgeschakeld.

Wanneer u langer dan 10 seconden wacht, wordt de ruit bij het bedienen van een knop weer volledig geopend en is de sluitautomaat weer ingeschakeld.



ATTENTIE

- **Verkeerd gebruik van de elektrische ruitbediening kan lichamelijk letsel tot gevolg hebben!**
- **Wanneer u –ook al is het voor even– de wagen verlaat, trek dan altijd de contactsleutel uit het contactslot. Let erop dat er nooit kinderen zonder toezicht achterblijven in de wagen.**
- **De ruitbediening werkt pas niet meer wanneer een van de voorportieren wordt geopend en het contact wordt uitgeschakeld.**
- **Sluit de ruiten nooit onbeheerst of zonder op te letten, omdat dit ernstig letsel voor u of anderen tot gevolg kan hebben. Vergewis uzelf ervan dat er zich niemand in het werkingsgebied van de ruiten bevindt.**
- **Laat nooit personen achter in de wagen als u de wagen van buiten vergrendelt - de ramen kunnen in geval van nood niet meer worden geopend!**
- **De sluitkrachtbegrenzing voorkomt niet dat vingers of andere lichaamsdelen tegen het ruitframe worden gedrukt - gevaar voor verwonding!**

Panoramaschuifdak*

Inleiding tot thema

Aanvullende informatie en waarschuwingen:

- SEAT-informatiesysteem ⇒ pagina 75
- Centrale vergrendeling en vergrendelsysteem ⇒ pagina 89

ATTENTIE

Het op een onoplettende of onbeheerste manier gebruiken van het panoramaschuifdak kan leiden tot ernstig letsel.

- Open of sluit het panoramaschuifdak alleen wanneer er zich niemand in de buurt van het panoramaschuifdak of het rolgordijn bevindt.
- Neem telkens wanneer u de wagen verlaat alle sleutels mee.
- Laat nooit kinderen of hulpbehoevende personen alleen achter in de wagen - vooral niet als zij bij de wagen sleutel kunnen. Als de wagen sleutel zonder toezicht gebruikt wordt, kan de wagen vergrendeld worden, de motor gestart worden, het contact ingeschakeld worden en het panoramaschuifdak bewogen worden.
- Nadat het contact is uitgeschakeld, kunt u het panoramaschuifdak nog even openen of sluiten zolang het bestuurders- of bijrijdersportier niet wordt geopend.

Let op

Als er een storing in het panoramaschuifdak optreedt, werkt de sluitkrachtbegrenzing niet correct. Neem contact op met een gespecialiseerde werkplaats.

Panoramaschuifdak openen of sluiten

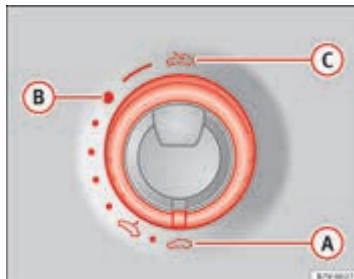

Afbeelding 59 In de hemelbekleding: draai aan de schakelaar voor openen en sluiten.

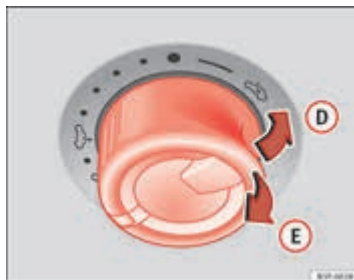

Afbeelding 60 In de hemelbekleding: druk de schakelaar in en trek er aan om het dak omhoog te zetten en te sluiten.

Om het panoramaschuifdak volledig te kunnen sluiten, moet de schakelaar in de stand  staan. ▶

Functie	Schakelaar afstellen	Nodige handelingen
⇒ Afbeelding 59		
Schuifdak volledig openschuiven:	C	Draai de schakelaar in de gewenste stand draaien.
Schuifdak in comfortstand zetten:	B	
Schuifdak volledig sluiten:	A	
⇒ Afbeelding 60		
Kanteldak volledig uitklappen:	D	Druk de schakelaar kort naar achteren (pijl).
Automatisch functies stoppen:	D of E	Druk de schakelaar opnieuw kort naar achteren of trek eraan.
Kanteldak volledig sluiten:	E	Druk de schakelaar kort naar achteren (pijl).
De tussenstand afstellen:	D of E	Houd de schakelaar naar achteren gedrukt of getrokken totdat u de gewenste stand heeft bereikt.

Het panoramaschuifdak werkt alleen bij ingeschakeld contact. Nadat het contact is uitgeschakeld, kunt u het panoramaschuifdak nog enkele minuten openen of sluiten zolang het bestuurders- of bijrijdersportier niet wordt geopend.

VOORZICHTIG

Let op dat de achterklep in geopende stand niet de lading op het dak raakt. Bij het plaatsen van de dakdrager mag het panoramadak* **NIET** geopend worden. ■

Panoramaschuifdak: werking

Comfortopenen en -sluiten

Het panoramaschuifdak kan met de wagensleutel van buitenaf worden geopend en gesloten:

- Houd de ontgrendelings- of vergrendelingsknop van de wagensleutel ingedrukt. Het panoramaschuifdak wordt dan afgesteld of gesloten.
- Laat de ontgrendelings- of vergrendelingsknop los om de functie te onderbreken.

Met het comfortsluiten worden tegelijkertijd de ramen en het panoramaschuifdak gesloten.

Let op

Bij het van buitenaf activeren van het comfortsluiten blijft de draaischakelaar van het panoramaschuifdak in de laatst gekozen stand staan en moet deze aan het begin van de rit weer opnieuw worden ingesteld. ■

Inklembeveiliging panoramaschuifdak

De sluitkrachtbegrenzing kan tijdens het openen en sluiten van het panoramaschuifdak het risico op letsel verminderen ⇒ ⚠. Indien het panoramaschuifdak moeizaam schuift of een obstakel tegenkomt, gaat dit weer open.

- Controleer waarom het panoramaschuifdak niet sluit.
- Probeer het panoramaschuifdak opnieuw te sluiten.
- Als het panoramaschuifdak weer niet gesloten kan worden vanwege een voorwerp of weerstand, stopt het panoramaschuifdak of het rolgordijn in deze stand. Sluit het panoramaschuifdak vervolgens zonder inklembeveiliging. ▶

Zonder inkleembeveiliging sluiten

- Schakelaar ⇒ Afbeelding 59 ① moet in de "sluitstand" ② staan.
- Houd de schakelaar na het activeren van de inkleembeveiliging de eerstvolgende 5 seconden naar achteren getrokken ⇒ Afbeelding 60 (pijl ③) tot het panoramaschuifdak volledig gesloten is.
- **Het panoramaschuifdak sluit zonder inkleembeveiliging.**
- Als het panoramaschuifdak nog steeds niet gesloten kan worden, neem dan contact op met de werkplaats van een officiële dealer.



ATTENTIE

Als het panoramaschuifdak zonder de inkleembeveiliging gesloten wordt, kan dit ernstig letsel tot gevolg hebben.

- Sluit het panoramaschuifdak altijd voorzichtig.
- In de looprichting van het panoramaschuifdak mag zich niemand bevinden, vooral niet wanneer het panoramaschuifdak of het rolgordijn zonder de sluitkrachtbegrenzing gesloten worden.
- De sluitkrachtbegrenzing voorkomt niet dat vingers of andere lichaamsdelen tegen het ruitframe worden gedrukt, en kan verwondingen veroorzaken.



Let op

De sluitkrachtbegrenzing treedt ook in werking wanneer met de wagensleutel het comfortsluiten voor de ruiten en het panoramaschuifdak wordt gebruikt ⇒ pagina 104. ■

Lichten en zicht

Lichten

Inleiding tot thema

De bestaande wettelijke verlichtingsvoorschriften voor elk land moeten in acht worden genomen.

De bestuurder is altijd verantwoordelijk voor de juiste afstelling van de koplampen en het voeren van de juiste verlichting.

Aanvullende informatie en waarschuwingen:







- Informatiesysteem ⇒ pagina 75
- Lampen vervangen ⇒ pagina 263

ATTENTIE

Als de koplampen te hoog zijn afgesteld en het grootlicht verkeerd wordt gebruikt, kunnen overige weggebruikers hierdoor worden afgeleid en verblind. Dit kan ernstige ongevallen tot gevolg hebben.

- Zorg er altijd voor dat de koplampen correct zijn afgesteld.
- Gebruik nooit het grootlicht of grootlichtsignaal als daardoor andere verkeersdeelnemers kunnen worden verblind.

Controlelampjes

Gaat branden	Mogelijke oorzaak	Oplossing
	Rijlicht geheel of gedeeltelijk defect.	Vervang het betreffende lampje ⇒ pagina 263. Als alle lampjes correct zijn, wendt u zich dan tot een gespecialiseerde werkplaats, indien nodig.
	Mistachterlicht aan.	⇒ pagina 112.
	Mistlampen aan.	
	Linker of rechter knipperlicht. Het controlelampje knippert twee keer zo snel wanneer er een storing in een van de knipperlichten van de wagen of de aanhangwagen is.	Controleer, indien nodig, de verlichting van de wagen en van de aanhangwagen.
	Grootlicht aan of grootlichtsignaal in werking gesteld.	⇒ pagina 111.
	Grootlichtregeling (Light Assist) ingeschakeld.	⇒ pagina 116

Wanneer het contact enkele seconden wordt ingeschakeld, voeren sommige controle- en waarschuwingslampjes een werkingscontrole uit. Na enkele seconden gaan de lampjes uit. ▶

⚠ ATTENTIE

Indien geen rekening gehouden wordt met de waarschuwinglampjes en de berichten, kan de wagen tot stilstand komen in het midden van het verkeer, of kunnen zich ongevallen of ernstig letsel voordoen.

- Nooit de indicatielampjes of tekstberichten negeren.
- Breng de wagen tot stilstand zodra dit op een veilige wijze mogelijk is.
- Parkeer de wagen op veilige afstand van het rijdende verkeer zodat er geen brandbare materialen met de onderdelen van het uitlaatsysteem (bijv. droog gras, brandstof, olie, enz.) in aanraking kunnen komen.
- Een defecte auto brengt een verhoogd risico op ongevallen met zich mee, zowel voor de inzittenden als voor de andere weggebruikers. Zet zo nodig de alarmlichten aan en plaats de gevarendriehoek om andere bestuurders te waarschuwen.

⚠ VOORZICHTIG

Het negeren van de controlelampjes die gaan branden en de tekstberichten die verschijnen, kan leiden tot storingen in de wagen.

Knipperlicht- en grootlichthendel*

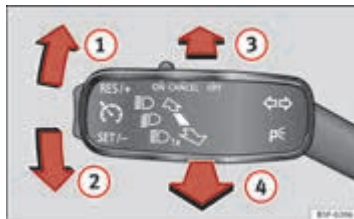

Afbeelding 61 Knipperlicht- en grootlichthendel.

Hendel in de gewenste stand zetten:

- 1 Rechter knipperlicht. Rechter parkeerlicht (uitgeschakeld contact) ⇒ pagina 113.
- 2 Linker knipperlicht. Linker parkeerlicht (uitgeschakeld contact) ⇒ pagina 113.
- 3 Grootlicht ingeschakeld ⇒ ⚠. Het controlelampje in het instrumentenpaneel brandt.
- 4 Stel het grootlichtsignaal in werking. Het *grootlichtsignaal* gaat aan wanneer de hendel wordt ingedrukt. Het controlelampje brandt.

Zet de hendel in de basisstand om de betreffende functie in te schakelen.

Comfortlichten

Beweeg voor de comfortlichten de hendel omhoog of omlaag tot aan het punt waar u enige weerstand voelt en laat de hendel los. Het knipperlicht knippert driemaal.

De comfortknipperlichten kunnen worden geactiveerd en gedeactiveerd in het Easy Connect-systeem via toets en de functieknop ⇒ pagina 81. ▶

Bij wagens die niet over het betreffende menu beschikken, kan de functie worden gedeactiveerd in een gespecialiseerde werkplaats.

ATTENTIE

Verkeerd gebruik van de knipperlichten, het niet gebruiken of het vergeten uit te schakelen daarvan kan andere weggebruikers in verwarring brengen. Dit kan ernstige ongevallen tot gevolg hebben.

- Geadviseerd wordt om tijdig het knipperlicht te activeren als u van rijstrook wilt wisselen, inhalen of afslaan.
- Direct na het wisselen van rijstrook, inhalen of afslaan moet u het knipperlicht deactiveren.

ATTENTIE

Een verkeerd gebruik van het grootlicht kan ongevallen en ernstig letsel veroorzaken. Het grootlicht kan andere bestuurders afleiden en verblinden.

Let op

- Het knipperlicht werkt alleen bij ingeschakeld contact. De alarmlichten werken ook wanneer het contact is uitgeschakeld.
- Als een knipperlicht op de aanhanger defect is, gaat het controlelampje (knipperlichten op aanhanger) knipperen op dubbele frequentie dan normaal in de wagen.
- Het *grootlicht* kan alleen bij ingeschakeld dimlicht worden aangezet. ■



De lichten in- en uitschakelen





Afbeelding 62 Dashboard: Lichtschakelaar

De bestaande wettelijke verlichtingsvoorschriften voor elk land moeten in acht worden genomen.

De lichtschakelaar in de gewenste stand ⇒ Afbeelding 62 draaien:

Symbool	Bij uitgeschakeld contact	Bij ingeschakeld contact
0	Mistlampen, dimlicht en stadslicht uit.	Licht uit of daglicht ontstoken.
AUTO	De oriëntatielichten "Coming home" en "Leaving home" kunnen branden.	Automatische regeling van het dimlicht en daglicht.
	Stadslichten aan.	Stadslichten aan.
	Dimlicht uit; indien nodig, brandt het stadslicht enige tijd.	Dimlicht aan.

Mistlampen

De controlelampjes  resp.  geven in lichtschakelaar resp. op het instrumentenpaneel aan of de mistlampen branden. ►

- Mistkoplampen D aanzetten: trek de lichtschakelaar van deze lampen uit tot in de eerste stand, vanaf de posities »« , D of **AUTO**.
- Mistachterlicht Q inschakelen: trek de lichtschakelaar van deze lampen volledig uit, vanaf de positie »« , D of **AUTO**.
- Om de mistlampen uit te schakelen drukt u de lichtschakelaar in of draait u deze in stand **0**.

Geluidssignalen om te waarschuwen dat de lichten niet uit zijn

Wanneer de autosleutel niet in het contactslot zit en het bestuurdersportier open is, hoort u enkele geluidssignalen in de onderstaande gevallen: hierdoor wordt u eraan herinnerd dat de lichten nog uitgezet moeten worden.

- Wanneer het parkeerlicht ingeschakeld is \Rightarrow pagina 111.
- Wanneer de lichtschakelaar in stand »« of Q staat.

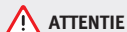

ATTENTIE

Het stads- of dagrijlicht is niet helder genoeg om de weg voor u voldoende te verlichten of door andere verkeersdeelnemers te worden gezien.

- Schakel daarom 's nachts, bij regen of bij slecht zicht altijd het dimlicht in.

Lichten en zicht: functies

Parkeerlicht

Wanneer het parkeerlicht ingeschakeld is (rechter of linker knipperlicht), gaan het stadslicht voor en het achterlicht aan de desbetreffende zijde van de wagen branden. Het parkeerlicht kan uitsluitend worden ingeschakeld als het contact uit staat en de knipperlicht- en grootlichthendel in de middenstand staat na te zijn bediend.

Parkeerlicht aan beide zijden

Als het contact uit en de lichtschakelaar in de stand »« staat, gaat bij het vergrendelen van de wagen van buitenaf het parkeerlicht aan beide zijden van de wagen branden. Hierbij worden uitsluitend het stadslichten in beide koplampen en de achterlichten gedeeltelijk ontstoken.

Dagrijlicht*

Voor het dagrijlicht zijn er afzonderlijke lampen in de koplampen opgenomen. Als het dagrijlicht is ingeschakeld, gaan alleen de betreffende lampen branden \Rightarrow \triangle .

Het dagrijlicht wordt ontstoken zodra het contact wordt ingeschakeld, terwijl de schakelaar in de standen **0** of **AUTO** staat, al naar gelang de stand voor de buitenverlichting is.

Wanneer de lichtschakelaar in de stand **AUTO** staat, zorgt een verlichtings-sensor voor het automatisch in- en uitschakelen van het dimlicht (inclusief de verlichting van het instrumentenpaneel) resp. het dagrijlicht, al naar gelang de hoeveelheid daglicht.

Automatische rijlichtregeling AUTO

De automatische rijlichtregeling is slechts een hulp en kan niet alle rijsituaties herkennen.

Wanneer de lichtschakelaar in stand **AUTO** staat, worden automatisch de lichten van de wagen en de verlichting van de instrumenten en schakelaars in- en uitgeschakeld in de volgende omstandigheden \Rightarrow \triangle :

Automatisch inschakelen:	Automatisch uitschakelen:
De lichtsensor detecteert dat het <i>donker</i> wordt, bijvoorbeeld bij het inrijden van een tunnel.	Wanneer voldoende licht wordt gedetecteerd.
De regensensor detecteert de neerslag en schakelt de ruitenwisser in.	Wanneer de ruitenwisser niet ingeschakeld wordt na enkele minuten. \blacktriangleright

Hoekverlichting*¹⁾

Bij langzaam draaien of in erg gesloten bochten, wordt automatisch de hoekverlichting ingeschakeld. De hoekverlichting kan geïntegreerd zijn in de mistlichten en gaat uitsluitend branden bij snelheden lager dan 40 km/u (25 mph).

Bij het kiezen van de achteruit wordt de hoekverlichting aan beide zijden van de wagen ontstoken, om een beter zicht te verschaffen rondom om te manoeuvreren.

Snelwegverlichting*

Snelwegverlichting is beschikbaar voor wagens die voorzien zijn van full-led koplampen.

De in-/uitschakeling van de functie vindt plaats via het overeenstemmende menu van het Easy Connect-systeem.

- **Activering:** Bij het overschrijden van 110 km/u gedurende meer dan 30 sec., wordt de bundel van het dimlicht iets omhoog geplaatst voor een grote zichtbaarheid op de weg voor de bestuurder.
- **Uitschakeling:** Bij het verlagen van de snelheid van de wagen tot onder 100 km/u, wordt de lichtbundel onmiddellijk weer teruggezet naar normale stand.

**ATTENTIE**

Als de weg slecht verlicht is en andere weggebruikers de wagen niet of slecht kunnen zien, kan dit tot ongevallen leiden.

- De automatische rijlichtregeling (AUTO) schakelt het dimlicht alleen in bij verandering van de lichtsterkte, maar niet bij bijvoorbeeld.

**ATTENTIE (vervolg)**

- U mag nooit met dagrijlicht rijden als de weg slecht verlicht is vanwege de weersomstandigheden of als het het donker is. De dagrijverlichting levert onvoldoende licht om de weg goed te verlichten of om goed zichtbaar te zijn voor andere weggebruikers.
- De achterlichten worden bij het dagrijlicht niet ingeschakeld. Een wagen zonder ingeschakelde achterlichten is 's nachts, bij regen of bij slecht zicht voor achteropkomend verkeer niet zichtbaar.

**Let op**

Bij koude of vochtige weersomstandigheden kunnen de koplampen, achterlichten en knipperlichten tijdelijk beslagen zijn aan de binnenzijde. Dit is een normaal verschijnsel en heeft totaal geen invloed op de levensduur van het verlichtingssysteem van de wagen. ■

¹⁾ Deze functie is niet beschikbaar in wagens voorzien van full-led koplampen.

Alarmlichten

De alarmlichten dienen om in gevaarlijke situaties andere verkeersdeelnemers op uw wagen attent te maken.



Afbeelding 63 Dashboard: schakelaar voor alarmlichten

Als de wagen dienst weigert:

1. Uw wagen op een veilige afstand tot het rijdend verkeer zetten.
2. Druk op de knop om de alarmlichten in te schakelen ⇒ .
3. Motor afzetten.
4. Handrem aantrekken.
5. Bij een schakelbak de 1e versnelling inschakelen resp. bij een automaat de keuzehendel in stand **P** zetten.
6. Gebruik de gevarendriehoek om andere verkeersdeelnemers erop te attenderen dat uw wagen stilstaat.
7. Neem altijd de sleutel mee wanneer u de wagen verlaat.

Schakel de alarmlichten in, wanneer u bijvoorbeeld:

- een file nadert,
- in een noodsituatie verkeert,
- door pech komt stil te staan,
- een andere wagen slaapt of uw eigen wagen wordt gesleept.

Als de alarmlichten zijn ingeschakeld, knipperen alle knipperlichten van de wagen tegelijkertijd. D.w.z. dat zowel de controlelampjes van de knipperlichten ⇄ als het controlelampje van de schakelaar  tegelijkertijd knipperen. De alarmlichten werken ook wanneer het contact is uitgeschakeld.

Functie noodremmen

Als u abrupt en continu met een hoge snelheid van ongeveer 80 km/u remt, knipperen de remlichten enkele keren per seconde om de achter de wagen rijdende wagens te waarschuwen. Als u blijft remmen, gaan de alarmlichten automatisch branden wanneer de wagen stopt. Deze worden automatisch uitgeschakeld wanneer de wagen opnieuw gaat rijden.

ATTENTIE

- **Een op de weg stilgevallen wagen vormt een groot gevaar. Gebruik altijd de alarmlichten en een gevarendriehoek, om andere verkeersdeelnemers op uw stilstaande wagen opmerkzaam te maken.**
- **Vanwege de hoge temperaturen van de katalysator mag u de wagen nooit in de buurt van licht ontvlambare materialen, zoals bijv. droog gras of uitgelopen benzine, neerzetten - brandgevaar!**



Let op

- De wagenaccu wordt (ook bij uitgeschakeld contact) ontladen als de alarmlichten gedurende langere tijd zijn ingeschakeld.
- Neem bij gebruik van de alarmlichten de wettelijke bepalingen in acht. ■



Grootlichtregeling*

Grootlichtregeling (Light Assist)

De grootlichtregeling werkt, binnen de grenzen van het systeem en afhankelijk van de omgevingscondities en het verkeer op de weg, vanaf een snelheid van zo'n 60 km/u (37 mpu) en schakelt dan automatisch het grootlicht in; bij snelheden lager dan 30 km/u (18 mpu) schakelt deze weer uit → . De regeling werkt op basis van de informatie afkomstig van een camera in de houder van de binnenspiegel.

De grootlichtregeling detecteert onder normale omstandigheden de verlichte weggedelen en deactiveert dan het grootlicht bij nadering van bijv. een woonwijk.

Grootlichtregeling in- en uitschakelen

Functie	Handeling
Inschakelen: 	- Schakel het contact in en draai de lichtschakelaar naar de stand AUTO . - Druk de knipperlicht- en grootlichthendel vanuit de uitgangstand naar voren → pagina 111. Zodra het controlelampje  op het display in het instrumentenpaneel verschijnt, is de grootlichtregeling geactiveerd.
Uitschakelen:	- Schakel het contact uit. - OF: Draai de lichtschakelaar naar een andere stand dan AUTO → pagina 112. - OF: Trek, terwijl het grootlicht brandt, de knipperlicht- en grootlichthendel naar achter. - OF: Duw de knipperlicht- en grootlichthendel naar voren om het grootlicht handmatig te activeren. De grootlichtregeling blijft vervolgens gedeactiveerd.

Functiestoringen

De volgende omstandigheden kunnen verhinderen dat de grootlichtregeling dit licht op tijd uitschakelt of geheel uitschakelt:

- Op slecht verlichte wegen met sterk reflecterende borden;
- Bij onvoldoende verlichte weggebruikers (bijvoorbeeld voetgangers of fietsers);
- In scherpe bochten waarin het tegemoetkomende verkeer gedeeltelijk verdekt blijft en op sterke hellingen (drempels);
- Wanneer bij tegemoetkomend verkeer op een weg die in het midden door een vangrail gescheiden is, een voertuig verschijnt die duidelijk over de vangrail heen kijkt (zoals een vrachtwagenchauffeur);
- Als de camera defect is of de stroomvoorziening daarvan is onderbroken;
- Bij mist, sneeuw of harde regen;
- Bij opwaaiend zand of stof;
- Bij kiezel in het zichtveld van de camera;
- Als het zichtveld van de camera beslagen, vies, afgedekt met stickers, sneeuw, ijs, etc., is.



ATTENTIE

Het comfort dat de grootlichtregeling biedt, betekent niet dat er geen risico's meer zijn. Ondanks het systeem moet de bestuurder te allen tijde opmerkzaam blijven.

- U bent onder alle omstandigheden degene die het grootlicht bedient en aanpast op de lichtomstandigheden, zichtbaar en het verkeer.
- Het kan zijn dat de grootlichtregeling niet altijd alle rij situaties correct herkent en in bepaalde omstandigheden slechts beperkt werkt.
- Als het zichtveld van de camera vuil, bedekt of beschadigd is, kan dat de werking van de grootlichtregeling negatief beïnvloeden. Dit geldt ook wanneer de verlichtingsinstallatie van de wagen wordt gewijzigd, door bijv. extra koplampen te monteren. ▶



VOORZICHTIG

Om de werking van het systeem niet te beïnvloeden, moet het volgende in acht worden genomen:

- Reinig het zichtveld van de camera regelmatig en houd dit vrij van sneeuw en ijs;
- Dek het zichtveld van de camera niet af;
- Controleer of de luchtverdeling bij het zichtveld van de camera niet defect is.



Let op

Het grootlichtsignaal en het grootlicht kunnen altijd handmatig in- en uitgeschakeld worden met de knipperlicht- en grootlichthendel ⇒ pagina 111. ■

Koplampen afdekken

De lichtbundel van het dimlicht is asymmetrisch: het deel van de weg waarop wordt gereden, wordt extra verlicht.

Indien een wagen die is geproduceerd voor een land waarin rechts wordt gereden, naar een land gaat waarin links wordt gereden (of vice versa), moet normaliter een deel van het glas van de koplamp worden afgeplakt met zelfklevende maskers of de afstelling van de koplampen worden aangepast om de overige bestuurders niet te verblinden.

In dergelijke gevallen worden bepaalde verlichtingswaarden voorgeschreven die moeten worden ingehouden binnen het verlichtingsveld. Dit wordt ook wel "reisverlichting" genoemd.

De lichtverdeling die halogeenkoplampen en full-led koplampen in de SEAT Leon reeks hebben, maakt het mogelijk om te voldoen aan de eisen gesteld aan "reisverlichting" zonder de noodzaak topt afplakken of opnieuw afstellen.



Let op

"Reisverlichting" is slechts voor een korte periode toegestaan. Als iemand van plan is om een grote afstand in een land waarin aan tegenovergestelde zijde wordt gereden, af te gaan leggen, dient deze naar een officiële serviceverplaats te gaan om de verlichting te laten afstellen. ■

Functie "Coming home"

De in-/uitschakeling van de functie vindt plaats via het menu van de radio. De vertragingstijd "Coming Home" en/of "Leaving Home" (standaard 30 s) kan ook worden ingesteld.

Wagen met halogeenkoplamp	Bij de functie "Coming Home" worden het daglicht (DRL) van de koplampen, de achterste stadslichten en de kentekenplaatverlichting ingeschakeld.
Wagen met full-led koplamp	Bij de functie "Coming Home" worden het dimlicht en het daglicht (DRL) van de koplampen, de achterste stadslichten en de kentekenplaatverlichting ingeschakeld.

Automatisch "Coming Home" activeren*

Voor wagens met licht- en regensensor (lichtschakelaar met stand **AUTO**).

- De wagen uitschakelen en de sleutel uit het contactslot nemen met de lichtschakelaar in stand **AUTO** ⇒ [Afbeelding 62](#).
- De automatische functie "Coming Home" wordt alleen ingeschakeld wanneer de lichtsensoren herkennen dat het donker is.
- De "Coming Home" verlichting wordt ingeschakeld bij het openen van het wagenportier.

Handmatig "Coming Home" activeren

Voor wagens zonder licht- en regensensor (lichtschakelaar zonder stand **AUTO**). ▶

- Schakel de wagen uit en trek de sleutel uit het contactslot.
- Schakel het grootlichtsignaal ca. 1 seconde in.
- Ingeschakeld voor elke stand van de lichtschakelaar.
- De "Coming Home" verlichting wordt ingeschakeld bij het openen van het wagenportier. De uitschakeltijd van de koplampen (60 s) start bij het openen van het wagenportier.

Buiten werking stellen

- Indien er geen portier gesloten werd, automatisch na het beëindigen van de uitschakeltijd van de koplampen (60 s).
- Tijdens de uitschakeltijd van de koplampen bij het sluiten van het laatste portier, wordt de "Coming Home" uitgeschakeld na het verstrijken van de (in het menu van de radio ingestelde) vertragingstijd.
- Bij het draaien van de lichtschakelaar in stand 0 ⇒ Afbeelding 62.
- Bij het inschakelen van het contact (starten van de motor).

Functie "Leaving Home"

De functie "Leaving Home" is enkel beschikbaar voor wagens met licht- en regensensor (lichtschakelaar met stand **AUTO**).

De in-/uitschakeling van de functie vindt plaats via het menu van de radio. De vertragingstijd voor de functie "Leaving Home" (standaard 30 s) kan ook worden ingesteld.

Wagen met halogeenkoplamp	Bij de functie "Leaving Home" worden het daglicht (DRL) van de koplampen, de achterste stadslichten en de kentekenplaatverlichting ingeschakeld.
Wagen met full-led koplamp	Bij de functie "Leaving Home" worden het dimlicht en het daglicht (DRL) van de koplampen, de achterste stadslichten en de kentekenplaatverlichting ingeschakeld.

Activering

- Bij het ontgrendelen van de wagen (drukken op openen op de afstandsbediening).
- De functie "Leaving Home" wordt enkel ingeschakeld wanneer de lichtschakelaar in stand **AUTO** staat en de lichtsensoren herkennen dat het donker is.

Buiten werking stellen

- Na het beëindigen van de vertragingstijd van de "Leaving Home" (standaard 30 s).
- Bij het vergrendelen van de wagen (sluiten met de afstandsbediening).
- Bij het draaien van de lichtschakelaar naar een andere stand dan **AUTO**.
- Bij het inschakelen van het contact.

Lichtbundelhoogteverstelling, verlichting van het instrumentenpaneel en schakelaars



Afbeelding 64 Naast het stuur: lichtbundelhoogteverstelling.

Verlichting van het instrumentenpaneel en de schakelaars*

Afhankelijk van het model kan de verlichting van het instrumentenpaneel en de schakelaars worden ingesteld in het Easy Connect-systeem; gebruik hier toe de toets **[CAR]** en de functietoets **[SETUP]** ⇒ pagina 84.

Lichtbundelhoogteverstelling

De lichtbundel-hoogteverstelling ⇒ **Afbeelding 64** past zich afhankelijk van de waarde van de lichtbundel van de koplampen aan aan de beladingstoestand van de wagen. Hierdoor heeft de bestuurder een zo goed mogelijk zicht terwijl tegenliggers niet worden verblind ⇒ **△**.

U kunt de koplampen alleen verstellen als het dimlicht aan staat.

Draai voor verstellen aan de knop ⇒ **Afbeelding 64**:

Waarde	Beladingstoestand ^{a)} van de wagen
–	Voorstoelen bezet en bagageruimte leeg
1	Alle plaatsen bezet en bagageruimte leeg
2	Alle plaatsen bezet en bagageruimte vol. Met aanhangwagen met minimale kogeldruk
3	Alleen de bestuurdersstoel bezet en bagageruimte vol. Rijden met aanhangwagen met maximale kogeldruk.

^{a)} Indien de beladingstoestand van de wagen niet in het overzicht voorkom, kunnen ook tussenstanden geselecteerd worden.

Dynamische lichtbundel-hoogteverstelling

De regelaar is vervangen bij wagens met dynamische lichtbundel-hoogteverstelling. De lichtbundel wordt automatisch aan de beladingstoestand van de wagen aangepast wanneer de koplampen worden ingeschakeld.

Verlichting van het instrumentenpaneel

Bij wagens met dagrijlicht wordt de verlichting van het instrumentenpaneel als het donker wordt (bijv. bij het inrijden van een tunnel). Daarmee wordt de bestuurder erop geattendeerd dat deze handmatig het dimlicht moet inschakelen, om ervoor te zorgen dat ook de achterlichten van de wagen branden ⇒ pagina 113.

¹⁾ Afhankelijk van het uitrustingsniveau van de wagen kan de kentekenplaatverlichting voorzien zijn van led's: instaplicht voor, instaplicht achter, verlichting in beenruimte, licht op zonneklep.



ATTENTIE

Zware voorwerpen in de wagen kunnen er de oorzaak van zijn dat de koplampen andere weggebruikers verblinden en afleiden. Dit kan ernstige ongevallen tot gevolg hebben.

- Pas de lichtbundel aan de beladingstoestand van de wagen aan zodat de overige weggebruikers hierdoor niet verblind worden.

Binnenverlichting en leeslampjes¹⁾

Toets / stand	Functie
0	Schakelt de binnenverlichting uit.
	Schakelt de binnenverlichting in.
	Schakelt het portiercontact (middenstand) in. De binnenverlichting gaat automatisch aan wanneer de wagen ontgrendeld, een portier geopend of de sleutel uit het contactslot genomen wordt. De verlichting gaat na een paar seconden uit nadat alle portieren gesloten zijn, de wagen vergrendeld is of het contact in wordt geschakeld.
	Het leeslampje in- en uitschakelen.

Verlichting in handschoenenkastje en kofferbak*

Bij het openen en sluiten van het handschoenenkastje aan passagierszijde alsmede van de achterklep gaat automatisch de betreffende verlichting aan en uit.

Verlichting in beenruimte*

De verlichting in de beenruimte onder het dashboard (bestuurder en passagier) gaat branden zodra de portieren worden geopend en wordt gedimd tijdens het rijden. De intensiteit hiervan kan worden ingesteld via het radiomenu (zie **Easy Connect > Instellingen verlichting > Interieurverlichting** ⇒ pagina 84).

Interieurverlichting*

De interieurverlichting in het portierpaneel verandert van kleur (wit of rood) op basis van de rijstijl. De intensiteit hiervan kan worden ingesteld via het radiomenu (zie **Easy Connect > Instellingen verlichting > Interieurverlichting** ⇒ pagina 84).

**Let op**

De leeslampjes gaan uit zodra de wagen wordt afgesloten met de sleutel of na verloop van enige minuten nadat de sleutel uit het contact is genomen. Dat voorkomt het ontladen van de accu.

Jaloezie

Inleiding tot thema

**ATTENTIE**

De uitgeklapte zonneklappen kunnen uw zicht op de weg beperken.

- Doe de zonneklappen altijd terug in de steun wanneer u deze niet meer nodig heeft.

Zonneklep

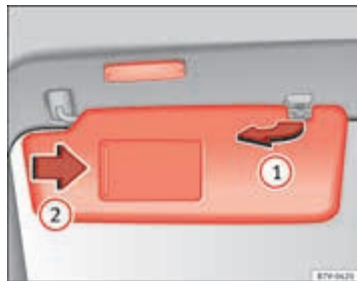

Afbeelding 65 Zonneklep.

Mogelijke standen van de zonnepalen voor de bestuurder en voorpassagier:

- Naar beneden uitklappen naar de voorruit.
- De zonnepale kan uit de steun worden verwijderd en naar het portier worden toegedraaid ⇒ **Afbeelding 65 ①**.
- Kantel de zonnepale naar het portier, in de lengterichting naar achteren.

Lampje van de make-up spiegel

In de uitgeklapte zonnepale zit een make-up spiegel die door een klepje wordt afgedekt. Als u het klepje ② wegschuift, gaat er een lampje branden.

Het lampje gaat uit, wanneer u het klepje voor de make-up-spiegel terugschuift of de zonnepale omhoog klapt.



Let op

Het lampje dat boven de zonnepale zit, gaat in bepaalde situaties na een paar minuten automatisch uit. Dat voorkomt het ontladen van de accu. ■

Ruitenwissersproeiers

Inleiding tot thema

Aanvullende informatie en waarschuwingen:

- Verwisselen
- Verwarming, ventilatie, koeling
- Verzorging en reiniging van de wagen, buitenzijde



ATTENTIE

Als het water voor de ruitensproeiers niet voldoende antivries bevat, kan dit op de voorruit bevroren en het zicht beperken.

- Gebruik in de winter alleen ruitensproeiers met voldoende antivries.
- Gebruik de ruitensproeierinstallatie niet bij winterse temperaturen zonder eerst de voorruit met het ventilatiesysteem te verwarmen. De antivries kan op de voorruit bevroren en zo het zicht bemoeilijken.



ATTENTIE

Versteten of vieze ruitenwisserbladen verminderen het zicht en verhogen het risico op ongevallen en ernstig letsel.

- Vervang de ruitenwisserbladen altijd als ze beschadigd of versteten zijn en de voorruit niet goed schoonmaken.



VOORZICHTIG

Voordat u de ruitenwissers bij vorst voor de eerste keer inschakelt, controleer of de ruitenwisserbladen niet zijn vastgevroren. Bij koud weer kan het helpen de ruitenwissers in de servicestand te zetten wanneer u de wagen parkeert ⇒ pagina 124. ■

Controlelampje

Gaat branden	Mogelijke oorzaak	Oplossing
	Ruitensproeiervloeistofpeil te laag.	Het ruitensproeiereservoir vullen zodra u de gelegenheid hebt dit te doen ⇒ pagina 126. ▶

Wanneer het contact enkele seconden wordt ingeschakeld, voeren sommige controle- en waarschuwingslampjes een werkingscontrole uit. Na enkele seconden gaan de lampjes uit.

**VOORZICHTIG**

Het negeren van de controlelampjes die gaan branden en de tekstberichten die verschijnen, kan leiden tot storingen in de wagen. ■

Ruitenwisserhendel



Afbeelding 66 Bediening van de ruitenwisser en ruitensproeier.

Hendel in de gewenste stand zetten ⇒ ①:

①	OFF	Ruitenwissers uit.
①	INT	Intervalwissen van de ruitenwissers. Met de knop ⇒ Afbeelding 66 (A) de intervalniveaus (bij wagens zonder regensensor) of de gevoeligheid van de regensensor instellen.
②	LOW	Langzaam wissen.
③	HIGH	Snel wissen.
④	1x	Kort indrukken, kort wissen. Houd de hendel langer omlaag ingedrukt zodat het wissen sneller gaat.
⑤		Door de hendel naar voren te verplaatsen, wordt de ruitensproeifunctie geactiveerd; de ruitenwissers gaan ook werken.
⑥		Intervalwissen bij de achterruit. De achterruitwisser werkt ongeveer om de 6 seconden.
⑦		Door de hendel in te drukken, wordt de ruitensproeifunctie geactiveerd; de ruitenwisser gaat ook werken.

! VOORZICHTIG

Als het contact wordt uitgeschakeld terwijl de ruitenwissers in werking zijn, maken deze de slag af en keren terug in de ruststand. Bij vorst, sneeuw en andere voorwerpen kan de ruitenwisser en de ruitenwissermotor worden beschadigd.

- Verwijder vóór het wegrijden sneeuw en ijs van de ruitenwisser.
- Maak een vastgevroren ruitenwisser voorzichtig los van de ruit. SEAT beveelt daarvoor een ontdooispray aan.

! VOORZICHTIG

Schakel de ruitenwisser niet in als de ruit droog is. Bij het droog wissen kunnen de ruitenwisserbladen beschadigd raken.

i Let op

- De achterruitwisser werkt alleen bij ingeschakeld contact en gesloten motorkap respectievelijk achterklep.
- Het intervalwissen van de ruitenwissers is afhankelijk van de snelheid van de wagen. Hoe hoger de snelheid is, des te vaker de ruitenwissers bewegen.
- De achterruitwisser gaat automatisch aan wanneer de ruitenwissers aan staan en de achterruitversnelling wordt ingeschakeld. ■

Functies van de ruitenwissers

Reactie van de ruitenwissers op verschillende situaties:

Als de wagen stilstaat:	De geactiveerde stand gaat tijdelijk naar de voorgaande stand.
Tijdens de werking van de wis/was-automaat:	De airco schakelt 30 seconden in de recirculatiefunctie in om te voorkomen dat de ruitensproeiervloeistof in het interieur van de wagen te ruiken is.
Bij interval-wissen:	De intervallen hangen af van de snelheid. Hoe hoger de snelheid, des te korter het interval.

Verwarmbare ruitensproeiers

De verwarming ontdoet alleen de bevroren sproeiers, niet het water in de slangen. De verwarmbare ruitensproeiers stellen hun verwarmingsvermogen automatisch bij het inschakelen van het contact in, afhankelijk van de omgevingstemperatuur.

Koplampwisser/-sproeiersysteem

Het koplampwisser/-sproeiersysteem dient om de koplampen schoon te maken.

Na het inschakelen van het contact, en wanneer de ruitensproeiers voor het eerst en iedere vijf keer worden ingeschakeld, worden ook de koplampen schoongemaakt. Daarom moet de ruitenwisserhendel naar het stuur worden togetrokken wanneer het dimlicht of het grootlicht brandt. Het vuil dat zich mogelijk op de koplampen heeft vastgezet (zoals insectenresten) moet regelmatig worden schoongemaakt (bijv. bij het tanken).

Om de werking van het koplampsproeiersysteem in de winter te garanderen, moet de sneeuw worden verwijderd die zich in de sproeiers van de bumper kan hebben verzameld. Mocht het nodig zijn, dan kan het ijs met een antivriesspray worden verwijderd.



Let op

Bij een obstakel op de voorruit probeert de ruitenwisser dit obstakel weg te schuiven. Indien het obstakel de ruitenwisser blijft blokkeren, blijft de ruitenwisser stil staan. Verwijder het obstakel en zet de ruitenwisser weer aan. ■

Servicestand van de ruitenwissers

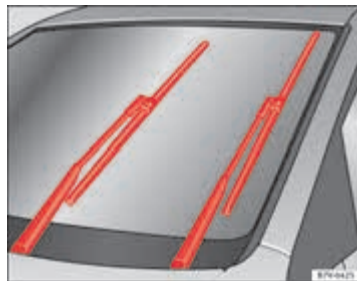

Afbeelding 67 Ruitenwissers in servicestand.

Wanneer de ruitenwissers in de servicestand staan, kunnen de armen van de wisser omhoog worden gezet ⇒ Afbeelding 67. Om de ruitenwissers in de servicestand te zetten gaat u als volgt te werk:

- De motorkap moet gesloten zijn ⇒ pagina 221.
- Schakel het contact in en vervolgens weer uit.
- Druk de ruitenwisserhendel kort omlaag ⇒ Afbeelding 66 ④.

Voordat u gaat rijden, moet u de wisserarmen weer omlaag zetten. Door de ruitenwisserhendel te bedienen keren de wisserarmen weer in hun beginstand terug. ▶

De wisserarmen van de ruitenwissers omhoog zetten en terugklappen

- Zet de wisserarmen van de ruitenwissers in de servicestand ⇒ ①.
- Pak de wisserarmen van de ruitenwissers alleen vast op de plaats waar het wisserblad bevestigd is.

! VOORZICHTIG

- Om beschadiging van de motorkap en de wisserarmen te voorkomen, mogen ze alleen in de servicestand worden terug geklapt.
- Breng de wisserarmen vóór vertrek altijd omlaag.

Regensensor*



Afbeelding 68 Ruitenwischerhendel: regensensor (A) afstellen.

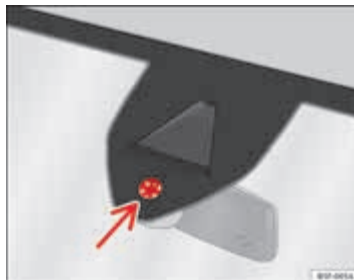

Afbeelding 69 Gevoelig oppervlak van de regensensor.

De geactiveerde regensensor stuurt de ruitenwischerinterval afhankelijk van de regenval ⇒ ⚠. De gevoeligheid van de regensensor kan handmatig worden ingesteld. Ruitenwissers handmatig bedienen ⇒ pagina 123

Hendel in de gewenste stand drukken ⇒ Afbeelding 68:

- ① Regensensor gedeactiveerd.
- ① Regensensor actief; wis/was-automaat indien nodig.
- Ⓐ De gevoeligheid van de regensensor afstellen
 - de knop naar rechts instellen: hogere gevoeligheid.
 - de knop naar links instellen: lagere gevoeligheid.

Na het uitschakelen en opnieuw inschakelen van het contact, blijft de regensensor geactiveerd en werkt hij weer zodra de ruitenwissers in stand ① staan en er harder dan 16 km/u (10 mpu) wordt gereden.

Gewijzigd gedrag van de regensensor

Mogelijke oorzaken van storingen en verkeerde interpretaties *in het gebied van het gevoelige oppervlak* ⇒ Afbeelding 69 van de regensensor zijn o.a.: ▶

- Beschadigde wisserbladen: een laagje water op de beschadigde wisserbladen kan de activeringstijd verlengen, de sproeiintervallen verminderen of snel en continu wassen veroorzaken
- Insecten: door de aanwezigheid van insecten kunnen de ruitenwissers geactiveerd worden.
- Strooizout op straat: in de winter kan het zout dat op de straten wordt gestrooid een overdreven lang wassen met vrijwel droge ruitenwissers veroorzaken.
- Vuil: droog stof, was, glasbekleding (lotuseffect) of resten reinigingsmiddel (wasstraat) kunnen de effectiviteit van de regensensor verminderen of tot gevolg hebben dat deze later of langzamer reageert of niet werkt.
- Barstje in de voorruit: door de inslag van een steen wordt één wisbeweging met ingeschakelde regensensor teweeggebracht. Vervolgens detecteert de regensensor dat het gevoelige oppervlak verminderd is en stelt zichzelf af. Afhankelijk van de omvang van de inslag van de steen kan het gedrag van de sensor anders zijn.



ATTENTIE

Het is mogelijk dat de regensensor de regen niet voldoende detecteert en de ruitenwissers inschakelt.

- Indien nodig schakelt u de ruitenwissers met de hand in wanneer het water het zicht door de voorruit hindert.



Let op

- Maak regelmatig het gevoelige oppervlak van de regensensor schoon en controleer de wisserbladen op mogelijke beschadigingen → Afbeelding 69 (pijl).
- Om was en afzettingen te verwijderen wordt het gebruik van een glasreiner met alcohol aanbevolen. ■

Ruitensproeiervloeistofpeil controleren en vloeistof bijvullen



Afbeelding 70 In de motorruimte: dop van het ruitensproeiervloeistofreservoir.

Controleer regelmatig het ruitensproeiervloeistofpeil en vul dit zo nodig bij.

- Open de motorkap Δ ⇒ pagina 221.
- Het ruitensproeiervloeistofreservoir is herkenbaar aan het symbool ☁ op de dop ⇒ Afbeelding 70.
- Controleer of er voldoende ruitensproeiervloeistof in het reservoir zit.
- Voor het vullen water met een door SEAT aanbevolen glasreiner mengen ⇒ ①. De mengverhouding op de verpakking moet worden opgevolgd.
- Bij lage temperaturen een speciale antivries toevoegen zodat het water niet kan bevriezen ⇒ Δ. ▶

Aanbevolen ruitenwissers

- Voor de warmere jaargetijden adviseren wij G 052 184 A1, voor heldere ruiten in de zomer. Mengverhoudingen in het waterreservoir: 1:100 (1 deel concentraat op 100 delen water).
- Voor het gehele jaar rond, G 052 164 A2 voor heldere ruiten. Mengverhouding bij benadering voor de winter, tot -18 °C (0 °F): 1:2 (1 deel concentraat op 2 delen water); anders 1:4 in het waterreservoir.

Vulhoeveelheden

De vulhoeveelheid van het reservoir is ongeveer 3 - 4 liter; bij wagens met koplampsproeiers ongeveer 3 - 6 liter.

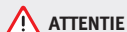

ATTENTIE

Nooit antivries of andere soortgelijke toevoegingen aan de vloeistof in het ruitensproeiervloeistofreservoir toevoegen. Dit kan een vette laag op het glas achterlaten die het zicht belemmert.

- Schoon water met een door SEAT aanbevolen glasreiniger gebruiken.
- Indien nodig, een geschikte antivries aan de vloeistof in het ruitensproeiervloeistofreservoir toevoegen.



VOORZICHTIG

- Nooit door SEAT aanbevolen reinigingsmiddelen met andere reinigingsmiddelen mengen. De onderdelen kunnen gaan vlokken waardoor de ruitenwissersproeiers verstopt kunnen raken.
- In geen geval de werkzame vloeistoffen tijdens het vullen niet verwisselen. Anders zijn ernstige storingen en motorschade het gevolg!

Achteruitkijkspiegel

Buitenspiegels afstellen

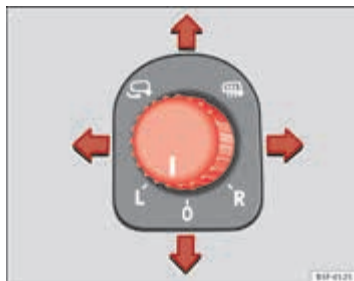

Afbeelding 71 Bestuurdersportier: bediening van de buitenspiegel

Draaiknop in de gewenste stand draaien:

- L/R - In deze standen kunnen de buitenspiegels (bestuurders-/bijrijderszijde) worden ingesteld door de draaiknop in de gewenste richting te bewegen.
- Afhankelijk van de uitrusting en de buitentemperatuur worden de spiegels verwarmd*.
- De buitenspiegels worden ingeklapt*.

Synchrone elektrische buitenspiegelverstelling

- Selecteer in het menu **Instellingen - Comfort** of de buitenspiegels synchroon moeten worden ingesteld.
- De knop in stand **L** draaien.
- De linker buitenspiegel instellen. De rechter buitenspiegel wordt gelijktijdig (synchroon) mee ingesteld.

- Indien nodig, de instelling van de rechter buitenspiegel corrigeren: De knop in stand **R** draaien.
- Bij het Easy Connect-systeem kunnen de buitenspiegels worden afgesteld via de toets **CAR** en de functietoets **SETUP**.



ATTENTIE

Gewelfde spiegelvlakken (convex of asferisch*) vergroten het blikveld. De objecten zien er in de spiegel echter kleiner uit en ze lijken verder weg. Wanneer u deze spiegel gebruikt om de afstand van achteropkomende wagens te bepalen bij het veranderen van rijstrook, kunt u deze verkeerd inschatten - gevaar voor ongevallen!



VOORZICHTIG

- Als het spiegelhuis door uitwendige krachthinwerking (bijv. aanstoten) is versteld, moeten de spiegels elektrisch tot aan de aanslag naar binnen worden geklapt. Het spiegelhuis mag in geen geval met de hand worden teruggesteld, omdat anders de werking van het spiegelmechanisme negatief wordt beïnvloed.
- Voordat u door een wasstraat rijdt, moet u de buitenspiegels naar binnen klappen, om beschadiging van de buitenspiegels te voorkomen. Buitenspiegels die elektrisch ingeklapt kunnen worden mogen niet met de hand, maar alleen elektrisch in en uit worden geklapt!



Let op

Als het elektrische verstelmecanisme uitvalt, kunt u beide buitenspiegels met de hand verstellen door op de rand van het spiegelvlak te drukken. ■

Dimbare achteruitkijkspiegels

Uw wagen is uitgerust met een handmatig dimbare of zelf-dimmende binnenspiegel.*



Afbeelding 72 Automatisch* dimmende binnenspiegel

Handmatig dimbare binnenspiegel

- Nok aan de onderkant van de spiegel naar achteren laten wijzen.

Automatisch dimmende binnenspiegel*

- Op toets **A** drukken. Het controlelampje **B** gaat branden. De binnenspiegel worden bij lichtinval (bijv. koplamplicht van achteren) gedimd. ▶

**ATTENTIE**

Wanneer het glas van een automatisch dimmende binnenspiegel breekt, kan er elektrolytvloeistof vrijkomen. Deze vloeistof is irriterend voor de huid, de ogen en de ademhalingsorganen. Bij aanraking onmiddellijk met veel water afspoelen. Raadpleeg direct een arts!

**VOORZICHTIG**

Wanneer het glas van een automatisch dimmende binnenspiegel breekt, kan er elektrolytvloeistof vrijkomen. Deze vloeistof kan de kunststof oppervlakken aantasten. De vloeistof onmiddellijk verwijderen met een natte doek o.i.d.

**Let op**

- Als de lichtinval op de binnenspiegel wordt beperkt (bv. door een zonscherm*), werken de zelfdimmende spiegels niet probleemloos.
- Bij ingeschakelde binnenverlichting of ingeschakelde achteruitversneling worden de zelfdimmende spiegels niet gedimd. ■

Zetels en opbergruimtes

Basisrichtlijnen

⚠ ATTENTIE

Belangrijke informatie, tips, adviezen en waarschuwingen, die u in het belang van uw eigen veiligheid en de veiligheid van uw passagiers moet lezen en in acht nemen, vindt u in het hoofdstuk *Veilig rijden* → pagina 7. ■

- ① Stoel naar voren/achter verstellen: trek aan de hendel en verschuif de stoel.
- ② Rugleuning van de stoelen naar voren klappen: trek aan de hendel en duw de rugleuning naar voren.
- ③ Lendensteun verstellen* : druk de knop op de betreffende positie in.
- ④ Rugleuning schuiner/rechter: draai aan het bedieningsknop.
- ⑤ Stoel hoger/lager zetten: Trek de hendel omhoog resp. duw deze omhoog.

Voorstoelen

Handmatig verstellen van de stoelen



Afbeelding 73 Voorstoelen: handmatig verstellen van de stoel

⚠ ATTENTIE

- Verstel de voorstoelen uitsluitend terwijl de wagen stil staat. Anders bestaat er gevaar voor ongelukken.
- Voorzichtig bij het verstellen van de stoelhoogte! Door ongecontroleerd of onachtzaam te verstellen kunt u bekneld komen te zitten - levensgevaarlijk!
- De rugleuningen van de voorstoelen mogen niet te veel achterover staan tijdens het rijden. Anders kunnen de veiligheidsgordels en het airbagsysteem hun beschermfunctie niet vervullen, met het bijbehorend risico op ongevallen. ■

Middenarmleuning voor

De middenarmleuning kan in verschillende richtingen worden ingesteld.

Verstellen van de middenarmleuning

- Om de kantelhoek te verstellen, tilt u de armleuning op vanuit de beginstand totdat deze vastklikt. ►

- Om de armleuning weer terug te zetten in de beginstand, laat u deze zakken vanuit de hoogste stand.

De armleuning kan naar voren of naar achteren worden verschoven. ■

Funcities van de stoelen

Inleiding

Aanvullende informatie en waarschuwingen

- Stand van de stoelen verstellen ⇒ pagina 10
- Veiligheidsgordels ⇒ pagina 20
- Airbagsysteem ⇒ pagina 31
- Kinderzitjes (accessoires) ⇒ pagina 49

ATTENTIE

Een verkeerd gebruik van de stoelfuncties kan ernstig letsel veroorzaken.

- **Neem vóór het rijden de juiste zithouding aan en blijf tijdens het rijden zo zitten. Dit geldt ook voor de andere inzittenden.**
- **Houd handen, vingers, voeten en andere lichaamsdelen steeds verwijderd van de werkings- en afstelradius van de stoelen.**

Stoelverwarming









Abbeelding 74 In de middenconsole: schakelaars voor stoelverwarming voor de voorstoelen.

De zittingen kunnen elektrisch verwarmd worden indien het contact is ingeschakeld. In een aantal uitvoeringen wordt ook de rugleuning verwarmd.

In de volgende gevallen kan de stoelverwarming niet worden ingeschakeld:

- de ventilator is uitgeschakeld;
- de stoel is voorzien van een stoelhoes;
- er is een kinderzitje op de stoel geplaatst;
- het zitvlak is nat of vochtig;
- de binnen- of buitentemperatuur is hoger dan 25 °C (77 °F).

Functie	Bedieningsknoppen voor stoelverwarming
Inschakelen:	Toets  of  indrukken. De stoelverwarming staat aan op de maximale stand.
Verwarmingscapaciteit instellen:	Druk verschillende malen op de toets  of  , tot de gewenste intensiteit is ingesteld.
Uitschakelen:	Druk op de toets  of  totdat alle indicatielampjes in de toets uitgaan. ▶

⚠ ATTENTIE

Personen waarvan de gewaarwording van pijn en warmte beïnvloed is door inname van bepaalde medicijnen, verlamming of chronische ziekte (bijv. diabetes), lopen het risico op brandwonden aan de rug, het zitvlak en de benen door het gebruik van de stoelverwarming, wat een lang herstelproces of onvolledige genezing kan inhouden. Raadpleeg een arts indien u twijfels hebt over uw eigen gezondheidstoestand.

- Personen met een beperkte gewaarwording van pijn en warmte mogen de stoelverwarming nooit gebruiken.

⚠ ATTENTIE

Als de bekleding van de zitting vochtig is, kan dat de werking van de stoelverwarming negatief beïnvloeden en het risico op brandwonden verhogen.

- Controleer of het zitvlak droog is voordat u de stoelverwarming gebruikt.
- Ga niet met natte of vochtige kleding op de stoel zitten.
- Leg geen natte of vochtige voorwerpen op de stoel en hang deze ook niet daaraan.
- Mors geen vloeistoffen over de stoel.

⚠ VOORZICHTIG

- Om de verwarmingselementen van de stoelverwarming niet te beschadigen, mag u nooit op de stoelen knielen noch geconcentreerde druk uitoefenen op een enkel punt van de zitting of rugleuning.
- Vloeistoffen, scherpe voorwerpen en isolerende materialen (bijv. een stoelhoes of een kinderzitje) op de stoel kunnen de stoelverwarming beschadigen.
- Indien u een geur waarneemt, dient u de stoelverwarming onmiddellijk uit te schakelen en te laten herstellen in een gespecialiseerde werkplaats.

✿ Milieu-aanwijzing

Gebruik de stoelverwarming niet langer dan strikt nodig. Anders wordt onnodig veel brandstof verbruikt. ■

Hoofdsteunen

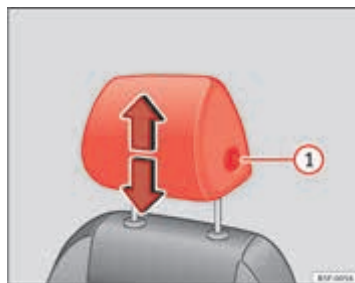

Afbeelding 75 Voorstoel: hoofdsteun verstellen

Hoofdsteunen zo verstellen dat de bovenzijde van de hoofdsteun zo mogelijk in lijn ligt met het bovenste gedeelte van uw hoofd. Als dit niet mogelijk is, probeer dan een stand in te stellen die zo goed mogelijk daarbij in de buurt komt.

- Neem de hoofdsteun aan de zijkanten vast en verplaatst deze omhoog/omlaag (om deze te laten zakken, moet u knop ① indrukken), totdat de hoofdsteun hoorbaar vastklikt. ■

Hoofdsteunen achter

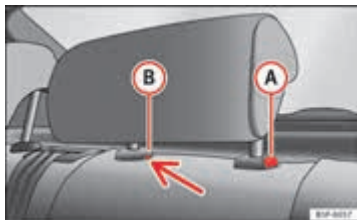

Afbeelding 76 Hoofdsteun midden achter: de-blokkering

Als u personen vervoert op de achterplaatsen, plaats dan minimaal de hoofdsteunen voor de plaatsen die worden gebruikt, naar boven ⇒ ⚠.

Hoofdsteunen verstellen

- Om de hoofdsteun omhoog te verstellen, de hoofdsteun aan de zijkanten met beide handen vastpakken en tot de aanslag omhoogschuiven, totdat deze voelbaar vastklikken.
- Om de hoofdsteun lager te zetten, drukt u de knop **A** ⇒ Afbeelding 76 in en verplaatst u de steun omlaag.

Hoofdsteun verwijderen

Om de hoofdsteun te verwijderen, moet u deze gedeeltelijk omlaagduwen in de betreffende rugleuning.

- Rugleuning ontgrendelen ⇒ pagina 138.
- Hoofdsteun tot de aanslag omhoogtrekken.

- Knop **A** ⇒ Afbeelding 76 indrukken en tegelijkertijd de hoofdsteun uit de stoel trekken ⇒ ⚠.
- Steek een schroevendraaier op plaats **B** in de vergrendeling en trek de hoofdsteun tegelijkertijd uit de rugleuning ⇒ ⚠.
- Klap de rugleuning terug totdat deze goed vastklikt ⇒ ⚠ in De bagageruimte vergroten op pagina 139.

Hoofdsteun plaatsen

Om de hoofdsteun te plaatsen, moet u deze gedeeltelijk in de betreffende rugleuning duwen.

- Rugleuning ontgrendelen ⇒ pagina 138.
- Plaats de stangen van de hoofdsteunen in de geleiders totdat deze merkbaar vastklikken. De hoofdsteun mag nu niet verder in de rugleuning zakken.
- Klap de rugleuning terug totdat deze goed vastklikt ⇒ ⚠ in De bagageruimte vergroten op pagina 139.



ATTENTIE

- Let op de algemene aanwijzingen.
- Demonteer de hoofdsteunen achter uitsluitend indien u een kinderzitje moet plaatsen ⇒ pagina 49. Zodra u het kinderzitje weer verwijderd, plaats dan direct de hoofdsteun terug. Rijden met uitgebouwde of niet in de juist stand staande hoofdsteunen verhoogt het risico op zwaar lichamelijk letsel.

Stopcontact

Op elke 12-volt accessoireaansluiting kunnen elektrische apparaten worden aangesloten.



Afbeelding 77 Middenconsole: 12 V-accessoireaansluiting voor/achter

- Trek de connector in de middenconsole uit de 12 V-accessoireaansluiting ⇒ Afbeelding 77.
- Steker van het elektrische apparaat in de accessoireaansluiting steken.

De 12-volt accessoireaansluiting kan voor elektrische apparaten worden gebruikt. Hierbij mag de vermogensopname via de aansluiting niet hoger zijn dan 120 W.

ATTENTIE

De aansluiting functioneert alleen bij ingeschakeld contact. Onjuist gebruik kan leiden tot ongevallen en zelfs brand. Daarom mag u nooit kinderen alleen achterlaten in de wagen terwijl de sleutel nog op het contact steekt. Gevaar voor verwondingen!

VOORZICHTIG

Alleen passende stekers gebruiken om beschadiging aan de stopcontacten te voorkomen.

Let op

Bij stilstaande motor en ingeschakelde elektrische apparaten ontladde de accu zich.

Opbergen

Opbergvakken onder voorstoelen*

Onder iedere voorstoel bevindt zich een opberglade met deksel.



Afbeelding 78 Opbergvakken onder de voorstoelen

De lade* gaat open door aan het deksel te trekken ⇒ Afbeelding 78.

Druk op het deksel tot het vastklikt om de lade te sluiten.

! ATTENTIE

- Er mag maximaal 1,5 kg in de lade geplaatst worden.
- Rijd niet als het deksel van de lade open is. De inzittenden kunnen zo verwondingen oplopen als de lading loskomt of wanneer er bruusk wordt geremd.

Blikjeshouders



Afbeelding 79 Middenconsole: Blikjeshouder aan voorzijde

Blikjeshouder aan voorzijde

- Plaats blikjes in de houder ⇒ Afbeelding 79. Hierin is plaats voor twee blikjes. In de portierbekleding kunnen ook nog eens grotere kunststof flessen worden geplaatst.

! ATTENTIE

- Geen hete dranken op de klaptafel plaatsen, terwijl de wagen in beweging is. Het dranken kunnen morsen en brandwonden veroorzaken - gevaar voor ongelukken!
- Geen bekers of kopjes van hard materiaal (bijv. glas of porselein) gebruiken. Bij een ongeval kunnen daardoor verwondingen worden veroorzaakt.

! VOORZICHTIG

In de blikjeshouder mogen alleen gesloten blikjes worden geplaatst. Anders kan drank worden gemorst, wat tot beschadiging van de wagenuitrusting, zoals bijvoorbeeld de wagenelektronica en de bekleding, kan leiden.

Dashboardkastje



Afbeelding 80 Dashboardkastje

Openen/sluiten

- Trek de greep in de richting van de pijl om het dashboardkastje te openen.
- Om hem te sluiten, duwt u de klep naar boven tot deze vastklikt.

In het handschoenkastje bevindt zich de CD-speler, afhankelijk van de uitrusting. In het overeenkomstige instructieboekje wordt uitgelegd hoe deze bediend moet worden.

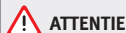

ATTENTIE

Het dashboardkastje moet tijdens het rijden altijd gesloten blijven. Anders bestaat er gevaar voor ongelukken.

Overige opbergvakken

U vindt verdere opbergvakken, houders en steunen op de volgende plaatsen in de wagen:

- Aan de bovenzijde van het dashboardkastje bij wagens die geen cd-speler hebben. De belading hiervan mag niet hoger zijn 1,2 kg.
- In de middenconsole onder de middenarmsteun*.
- In het dashboard aan bestuurderszijde bevindt zich een verwijderbare lade die toegang geeft tot de zekeringen en relais. De opberglade mag maximaal 0,2 kg lading bevatten.
- Kledinghaken aan de B-stijl ⇒
- Bij de achterplaatsen bevinden zich links en rechts van de zitplaatsen verdere opbergvakken.



ATTENTIE

- **Let erop dat het zicht naar achteren niet wordt belemmerd doordat er kleding is opgehangen.**
- **Aan de kledinghaken mag enkel lichte kleding worden gehangen. In de zakken mogen zich geen zware of scherpe voorwerpen bevinden.**
- **Geen kleerhanger gebruiken om kleding op te hangen, omdat anders de werking van de hoofdairbag wordt belemmerd.**

Dakdragersysteem

Let op het volgende als bagage of andere lading op het dak moet worden vervoerd:

- Op uw wagen kunt u uitsluitend daarvoor bestemde dakdragers plaatsen. De dakdragers vormen de basis van een compleet dakdragersstelsel. Om bagage en sportuitrusting te kunnen transporteren, heeft u aparte opbouw- resp. transportsystemen nodig. Geadviseerd wordt om dakdragers en opbouwssystemen uit het accessoiresprogramma van SEAT te kiezen.
- Bij montage van dakdragers moet erop worden gelet dat ze uitsluitend op de daartoe bestemde plaatsen op de zijkant worden bevestigd. De voorste bevestigingsplaatsen zijn enkel zichtbaar met geopende portieren en de achterste zijn aangeduid op het zijraampje achterin.
- De toelaatbare dakbelasting voor uw wagen bedraagt 75 kg. De dakbelasting bestaat uit het gewicht van het dakdragersstelsel, de opbouw en de lading die wordt getransporteerd. Houd u echter aan de toegestane belasting van het gebruikte dragersstelsel. Toelaatbare asbelastingen en het toelaatbare totaalgewicht ⇒ pagina 281.

⚠ ATTENTIE

- Let op de gegevens in de meegeleverde gebruiksaanwijzing van de dakdragersysteemfabrikant. Als het dakdragersysteem en de belading daarop niet goed worden vastgezet, kan de bagage losraken van de wagen en ongelukken veroorzaken.
- Als u een dakdragersysteem gebruikt, moet u de rijstijl aanpassen op het gewijzigd zwaartepunt van de wagen en de hogere windgevoeligheid daarvan - gevaar op ongelukken! Pas daarom uw rijstijl en de snelheid aan de omstandigheden aan.

⚠ VOORZICHTIG

Let op dat de achterklep in geopende stand niet de lading op het dak raakt. Bij het plaatsen van de dakdrager mag het panoramadak* **NIET** geopend worden.

✿ Milieu-aanwijzing

Vanwege de hogere aerodynamische coëfficiënt van de wagen neemt het brandstofverbruik toe. Daarom het dakdragersysteem na gebruik verwijderen.

Bagageruimte

Basisrichtlijnen

⚠ ATTENTIE

Belangrijke informatie, tips, adviezen en waarschuwingen, die u in het belang van uw eigen veiligheid en de veiligheid van uw passagiers moet lezen en in acht nemen, vindt u in het hoofdstuk Veilig rijden ⇒ pagina 7.

Bagageruimte-afdekking

De bagageruimte-afdekking verhindert dat in de bagageruimte kan worden gekeken.

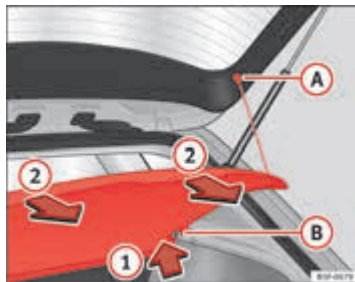

Afbeelding 81 Geopende achterklep met hoedenplank

Verwijderen

- Maak de bevestigingskoorden **A** los en hang de hoedenplank uit de steun **B** door de plank naar boven te duwen in de richting van de pijl **1**.

Aanbrengen

- Plaats de hoedenplank horizontaal terug, waarbij de "montagefleuren" ter hoogte van de steunpallen **B** moeten vallen en druk de hoedenplank omlaag totdat deze vastklikt.
- Ophangkoorden in de achterklep haken **A** ⇒ ⚠.

⚠ ATTENTIE

- De bagageruimte-afdekking mag in geen geval zonder vast te maken worden ingebouwd - gevaar voor ongelukken!
- De bagageruimte-afdekking is niet bedoeld om er bagage op te leggen. Voorwerpen die op de afdekking zijn neergelegd, brengen alle inzittenden in gevaar als u plotseling moet remmen - gevaar voor ongelukken! ■

De bagageruimte vergroten

De rugleuningen kunnen afzonderlijk of samen naar voren worden geklapt.



Afbeelding 82 Sluiting om de veiligheidsgordel in vast te gespen



Afbeelding 83 Ontgrendelingshendel van de rugleuning

Rugleuning naar voren klappen

- Gesp de veiligheidsgordels aan de zijkanten vast in de sluiting die zich in de bekleding bevindt ⇒ Afbeelding 82.
- Betreffende hoofdsteun omlaagschuiven ⇒ pagina 133.
- Druk de ontgrendelingshendel ⇒ Afbeelding 83 (A) in de richting van de pijl.
- Klap de rugleuning naar voren.

Rugleuning terugklappen

- Klap de rugleuning terug totdat deze goed vastklikt ⇒ ⚠. Als de rugleuning goed vastzit, dan mag de rode markering op pen ⇒ Afbeelding 83 (B) niet meer zichtbaar zijn. ▶

ATTENTIE

- Om een goede werking van de middelste veiligheidsgordel te garanderen, moet de rugleuning goed zijn vastgeklikt.
- Op die manier kunnen tijdens bruske remmanoeuvres ook geen voorwerpen uit de bagageruimte naar voren glijden.

VOORZICHTIG

- Bij neergeklapte rugleuningen kunnen de achterste hoofdsteunen beschadigd raken als de voorstoelen naar achteren worden verschoven.
- Gesp de veiligheidsgordels aan de zijkant vast in de sluiting van de bekleding tijdens het naar voren en terugklappen van de rugleuning. Op die manier kunnen we niet beschadigd raken doordat ze gekneld worden in het rugleuningslot.

– Let altijd op de veiligheidsaanwijzingen ⇒ pagina 17. ■

Bevestigingsogen*

Afbeelding 84 Plaatsing van de bevestigingsogen in de bagageruimte

– Lading aan de bevestigingsogen vastmaken -pijlen-.

Airconditioning

Verwarming, ventilatie, koeling

Inleiding

De informatie van de Climatronic weergeven

Op het scherm van de regelenheid van de Climatronic en het scherm van het af fabriek geïntegreerde Easy Connect-systeem worden de theoretische waarden voor de temperatuurbereiken getoond.

In het Easy Connect-systeem kan de meeteenheid voor de temperatuur worden omgezet.

Stof- en pollenfilter

Het stof- en pollenfilter met actief koolpatroon verlaagt de verontreiniging van de lucht die het interieur binnenstroomt.

Het stof- en pollenfilter moet regelmatig worden vervangen om te voorkomen dat de werking van de airconditioning negatief wordt beïnvloed.

Indien het rendement van het filter reeds eerder vermindert omdat de wagen in een sterk verontreinigde omgeving gebruikt wordt, moet het filter vervangen worden zonder het verstrijken van het voorziene interval af te wachten.

Aanvullende informatie en waarschuwingen:

- Easy Connect-systeem
- Functies van de stoelen
- Ruitenwisser/-sproeiers
- Verzorging en reiniging van de wagen, buitenzijde



ATTENTIE

Als het zicht door alle ruiten van de wagen niet goed is, neemt het risico op ongevallen met ernstige gevolgen toe.

- Zorg ervoor dat alle ruiten ijs- en sneeuwvrij zijn, en dat ze niet beslagen zijn om goed te kunnen kijken wat er buiten de wagen allemaal gebeurt.
- Het maximale verwarmingsvermogen en de zo snel mogelijke ontwaaseming van de ruiten worden verkregen wanneer de motor zijn normale werkingstemperatuur bereikt. Ga alleen rijden als het zicht goed is.
- Zorg er altijd voor dat u het verwarmings- en ventilatiesysteem, de airconditioning en de achterruiwarming gebruikt om goed te kunnen zien wat er buiten de wagen allemaal gebeurt.
- Laat de luchtcirculatie nooit gedurende een lange periode aan. Wanneer het koelsysteem niet werkt en de circulatiefunctie aanstaat, kunnen de ruiten snel aandampen en kan het zicht zo aanzienlijk beperkt worden.
- Schakel de circulatiefunctie uit wanneer u deze niet nodig heeft.



ATTENTIE

Gebruikte lucht verhoogt de vermoeidheid en leidt tot concentratieverlies van de bestuurder. Dit kan een ernstig ongeval tot gevolg hebben.

- Schakel de ventilator nooit gedurende langere tijd uit en gebruik de luchtcirculatiefunctie niet gedurende een lange tijd omdat de lucht in de wagen niet ververst wordt.



VOORZICHTIG

- Als u vermoedt dat de airconditioning defect is, moet u deze onmiddellijk uitzetten. Hierdoor wordt bijkomende schade voorkomen. Laat de wagen door een gespecialiseerde werkplaats nakijken.
- Reparatiwerkzaamheden aan de airconditioning vereisen bijzondere vakkennis en speciaal gereedschap. Geadviseerd wordt om naar de werkplaats van een officiële SEAT dealer te gaan.



Let op

- Als het koelsysteem uitgeschakeld is, wordt de lucht die van buiten wordt aangezogen, niet ontvochtigd. Om te voorkomen dat de ruiten beslaan, adviseert SEAT aan de koeling (compressor) ingeschakeld te laten. Voor het inschakelen toets **AC** indrukken. Het controlelampje in de toets moet gaan branden.
- Het maximale verwarmingsvermogen en de zo snel mogelijke ontwassing van de ruiten worden verkregen wanneer de motor zijn normale werkingstemperatuur bereikt.
- De luchtinlaat voor de voorruit moet vrij van ijs, sneeuw of bladeren zijn, opdat verwarming en airconditioning optimaal kunnen functioneren en het beslaan van de ruiten wordt voorkomen.

Airconditioningstoetsen















Abbeelding 85 In de middenconsole: bedieningselementen van de Climatronic.

De betreffende toets indrukken om een functie in- of uit te schakelen. Om de functie uit te schakelen, nogmaals op de toets drukken.

De led in elk bedieningselement gaat branden om aan te geven dat de betreffende functie van een bedieningselement ingeschakeld is.

Toets, regeling	Aanvullende informatie. Climatronic.
① Temperatuur	De rechter- en linkerzijde kunnen afzonderlijk worden geregeld. Draai de regelknop om de temperatuur overeenkomstig in te stellen.
② Ventilator	Het vermogen van de ventilator wordt automatisch geregeld. Door aan de regelaar te draaien, wordt de ventilator handmatig ingesteld.
③ Luchtverdeling	De luchtstroom wordt automatisch ingesteld op een comfortabele waarde. Deze kan ook handmatig worden ingeschakeld met de knoppen ③.

Toets, regeling	Aanvullende informatie. Climatronic.
	Weergave van de gekozen temperatuur voor de linker- en rechterzijde van de wagen,
	Ontwasemingsfunctie. De aangezogen buitenlucht wordt naar de voorruit geleid en de circulatiefunctie wordt automatisch uitgeschakeld. Om de voorruit sneller te ontwasemen, wordt vocht onttrokken uit de lucht bij temperaturen boven ong. +3 °C (+38 °F) en werkt de ventilator op maximaal vermogen.
	De lucht wordt via de roosters in het dashboard naar het bovenlichaam geleid.
	Luchtverdeling naar de voetenruimte.
	Luchtverdeling naar boven.
	Achterrautiverwarming: werkt enkel wanneer de motor draait en wordt pas na 10 minuten automatisch uitgeschakeld.
	Luchtcirculatie ⇒ pagina 148.
	Toets voor stoelverwarming ⇒ pagina 131.
A/C	De knop indrukken om het koelsysteem aan of uit te zetten.
A/C MAX	De knop indrukken voor een max. koelwerking. De luchtcirculatie en airco worden automatisch ingeschakeld en de luchtverdeling wordt automatisch in stand  gezet.

Toets, regeling	Aanvullende informatie. Climatronic.
SYNC	Temperatuurinstellingen aan de bestuurderszijde overdragen naar de passagierszijde: zodra het controlelampje van de knop  gaat branden, worden de temperatuurinstellingen voor de bestuurderszijde ook toegepast voor de passagierszijde. Druk op de knop of temperatuurregelaar aan passagierszijde om de temperatuur aan die zijde te wijzigen. In de knop gaat een controlelampje branden.
AUTO	Automatische regeling van temperatuur, ventilatie en luchtverdeling. Schakelaar indrukken om de functie in te schakelen. Het controlelampje in de knop  brandt.
SETUP	Druk op de configuratietoets  in het scherm voor het Easy Connect-systeem om naar het bedieningsmenu van de klimaatregeling te gaan.
Uitschakelen	Draai de regelaar van de ventilator naar de stand 0 of druk op knop  .

**ATTENTIE**

Gebruikte lucht verhoogt de vermoeidheid en leidt tot concentratieverlies van de bestuurder. Dit kan een ernstig ongeval tot gevolg hebben.

- **Schakel de ventilator nooit gedurende langere tijd uit en gebruik de luchtcirculatiefunctie niet gedurende een lange tijd omdat de lucht in de wagen niet ververst wordt.**

Bedienen met het Easy Connect*¹⁾-systeem

In het Easy Connect-systeem kunt u ook diverse instellingen doorvoeren voor de Climatronic. ▶

¹⁾ Geldig voor wagens met Media System Touch/Colour

Menu Klimaatregeling openen

- Druk op de toets **Setup**.
- **OF:** druk op de toets **MENU** van het Easy Connect-systeem. Gebruik de draaiknop om het menu **Klimaatregeling** te kiezen en open dit.

Op het aanraakscherm kunnen de huidige instellingen, zoals de temperatuur voor de bestuurders- en bijrijderszijde, de luchtverdeling en de snelheid van de ventilator worden gewijzigd. Met de toets **SYNC** worden de bestuurders- en bijrijderstemperaturen ⇒ brochure Media System Touch/Colour, hoofdstuk Klimaatregeling gesynchroniseerd.

Voor het in- of uitschakelen van een functie of om een submenu te kiezen, moet u op de betreffende functietoets drukken.

Om de informatie over de functies te vergroten ⇒ pagina 81.

Functietoets	Functie
UITSCHAKELEN	De climatronic wordt uit- resp. ingeschakeld.
INSTELLINGEN	Het submenu met de instellingen voor de airconditioning verschijnt. Hierin kunt u de volgende instellingen verrichten: Functietoets Profiel airco : voor het instellen van het ventilatorvermogen in de stand AUTO. U kunt kiezen tussen zacht, middelmatig en krachtig Functietoets Automatische luchtrecirculatie voor het in- en uitschakelen van de automatische luchtrecirculatie ⇒ pagina 148. Functietoets Terug → om het submenu te verlaten. ■

Bedienen met het Easy Connect*¹⁾-systeem

In het Easy Connect-systeem kunt u ook diverse instellingen doorvoeren voor de Climatronic.

Menu Klimaatregeling openen

- Druk op de toets **Setup**.

Bovenin het scherm worden de actuele instellingen weergegeven die tevens kunnen worden gewijzigd, zoals de ingestelde temperatuur voor de bestuurderszijde en de temperatuur voor de passagierszijde. De temperaturen tot +22 °C (+72 °F) worden weergegeven als blauwe pijlen en temperaturen hoger dan +22 °C (+72 °F) als rode pijlen.

Voor het in- of uitschakelen van een functie of om een submenu te kiezen, moet u op de betreffende functietoets drukken.

Functietoets	Functie
Profiel airco	Voor het instellen van het ventilatorvermogen in de stand AUTO. U kunt kiezen tussen zacht, gemiddeld en krachtig.
OFF	De Climatronic wordt uitgeschakeld.
ON	De Climatronic wordt ingeschakeld. ▶

¹⁾ Geldig voor wagens met Media System Plus/Navit System



Funcietoets	Funcie
INSTELLINGEN	Het submenu met de instellingen voor de airconditioning verschijnt. Hierin kunt u de volgende instellingen verrichten: Functietoets Profiel airco : voor het instellen van het ventilatorvermogen in de stand AUTO. U kunt kiezen tussen zacht, middelmatig en krachtig Functietoets Automatische luchtrecirculatie voor het in- en uitschakelen van de automatische luchtrecirculatie ⇒ pagina 148. Functietoets Terug om het submenu te verlaten.
Automatische hulpverwarming	Het automatisch inschakelen van de hulpverwarming voor koude landen activeren/deactiveren (enkel motoren met hulpverwarming). Met gedeactiveerde optie kan de verwarming, afhankelijk van de buitentemperatuur, er langer over doen dan normaal om de comforttemperatuur te bereiken.

Knoppen voor de handbediende airconditioning



Abbeelding 86 In de middenconsole: knoppen voor de handbediende airconditioning.

Toets, regeling	Aanvullende informatie. Handbediende airconditioning.
① Temperatuur	Draai de regelknop om de temperatuur overeenkomstig in te stellen.
② Ventilator	Niveau 0: uitgeschakelde ventilator en airconditioning (handmatig), stand 6: maximum ventilatorsnelheid
③ Luchtverdeling	Draai de regelknop continu om de luchtstroom naar de gewenste plek te leiden.
	Ontwasemingsfunctie. De luchtstroom wordt naar de voorruit geleid. In deze stand wordt de luchtcirculatiefunctie automatisch uitgeschakeld of niet gestart. Verhoog het vermogen van de ventilator om de voorruit zo snel mogelijk te ontwasemen. Het aerosysteem wordt automatisch ingeschakeld om de lucht te drogen.
	De lucht wordt via de roosters in het dashboard naar het bovenlichaam geleid.

Toets, regeling	Aanvullende informatie. Handbediende airconditioning.
	Luchtverdeling naar het bovenlichaam en de voetenruimte.
	Luchtverdeling naar de voetenruimte.
	Luchtverdeling naar de voorruit en de voetenruimte.
	Achterrautverwarming: werkt enkel wanneer de motor draait en wordt pas na 10 minuten automatisch uitgeschakeld.
	Luchtcirculatie ⇒ pagina 148.
	Toets voor stoelverwarming ⇒ pagina 131.
A/C MAX	Draai de regelaar in de stand A/C MAX voor een max. koelwerking. De luchtcirculatie en het koelsysteem worden automatisch ingeschakeld.

ATTENTIE





Gebruikte lucht verhoogt de vermoeidheid en leidt tot concentratieverlies van de bestuurder. Dit kan een ernstig ongeval tot gevolg hebben.





- Schakel de ventilator nooit gedurende langere tijd uit en gebruik de luchtcirculatiefunctie niet gedurende een lange tijd omdat de lucht in de wagen niet ververst wordt.

Bedieningselementen voor verwarming en ventilatie



Abbeelding 87 In de middenconsole: bedieningselementen voor verwarming en ventilatie

Toets, regeling	Aanvullende informatie. Verwarmings- en ventilatiesysteem
 Temperatuur	Draai de regelknop om de temperatuur overeenkomstig in te stellen. De gewenste temperatuur voor het interieur mag niet lager zijn dan voor buiten omdat het verwarmings- en ventilatiesysteem de lucht niet kan koelen of ontvochtigen.
 Ventilator	Niveau 0: ventilator en verwarmingssysteem en ventilatie uitgeschakeld, niveau 6: maximum ventilatorsnelheid.
 Luchtverdeling	Draai de regelknop continu om de luchtstroom naar de gewenste plek te leiden.
	De luchtstroom wordt naar de voorruit geleid.
	De lucht wordt via de roosters in het dashboard naar het bovenlichaam geleid.

Toets, regeling	Aanvullende informatie. Verwarmings- en ventilatiesysteem
	Luchtverdeling naar het bovenlichaam en de voetenruimte.
	Luchtverdeling naar de voetenruimte.
	Luchtverdeling naar de voorruit en de voetenruimte.
	Achterrautverwarming: werkt enkel wanneer de motor draait en wordt pas na 10 minuten automatisch uitgeschakeld.
	Luchtcirculatie => pagina 148.

Instelling voor een optimaal zicht

- Schakel de circulatiefunctie uit.
- Zet de ventilator **2** in stand 1 of 2.
- Zet de temperatuurregelaar **1** in de gewenste stand.
- Open en richt de luchtroosters in het dashboard.
- Draai de luchtverdeelregelaar **3** in de gewenste stand.

ATTENTIE

Gebruikte lucht verhoogt de vermoeidheid en leidt tot concentratieverlies van de bestuurder. Dit kan een ernstig ongeval tot gevolg hebben.

- Schakel de ventilator nooit gedurende langere tijd uit en gebruik de luchtcirculatiefunctie niet gedurende een lange tijd omdat de lucht in de wagen niet ververscht wordt.

Instructies voor het gebruik van de airconditioning

Het koelsysteem van het interieur werkt alleen wanneer de motor draait en de ventilator aan staat.

Voor een optimale werking van de airconditioning moeten de ruiten en het panoramaschuifdak gesloten blijven. Wanneer echter het interieur bij een stilstaande wagen door binnenvallende zonnestralen sterk is verwarmd, kan het afkoelen worden versneld door de ruiten en het elektrisch bedienbaar panoramadak even te openen.

Instelling voor een optimaal zicht

Wanneer de airconditioning in werking is, wordt niet alleen de temperatuur van het interieur verlaagd, maar ook het vochtgehalte. Wanneer de luchtvochtigheid buiten hoog is, zullen de ruiten op die manier niet beslaan en wordt het comfort van de inzittenden verhoogd:

Met handbediende airconditioning

- Schakel de luchtrecirculatiefunctie uit.
- Zet de ventilator in de gewenste stand.
- Zet de temperatuurregelaar in de middelste stand.
- Open en richt de luchtroosters in het dashboard.
- Draai de luchtverdeelregelaar in de gewenste stand.
- Druk op de **(A/C)**-toets om het snelheidsregelsysteem in te schakelen. Het controlelampje in de knop brandt.

Met Climatronic

- Indrukken toets **(AUTO)**.
- Stel de temperatuur in op +22 °C (+72 °F).
- Open en richt de luchtroosters in het dashboard.

Climatronic: meeteenheid van de temperatuur op het display van de radio of het navigatiesysteem, al naar gelang af fabriek is gemonteerd, omschakelen

Het omzetten van de temperatuurindicatie van Celsius naar Fahrenheit op het display van de radio resp. het navigatiesysteem is mogelijk via het menu op het instrumentenpaneel ⇒ pagina 75.

Het koelsysteem kan niet worden ingeschakeld

Als het koelsysteem niet kan worden ingeschakeld, kan dit de volgende oorzaken hebben:

- De motor staat uit.
- De ventilator is uitgeschakeld.
- De zekering van de airconditioning is doorgeslagen.
- De buitentemperatuur is lager dan ca. +3 °C (+38 °F).
- De compressor van de airconditioning is tijdelijk uitgeschakeld omdat de motorkoelvloeistof te veel is opgewarmd.
- Er is sprake van een andere storing aan de wagen. Laat de wagen door een gespecialiseerde werkplaats nakijken.

Bijzonderheden

Wanneer de luchtvochtigheid en de buitentemperatuur hoog zijn, kan **condenswater** door de verdampers van het koelsysteem druppelen en een plas vormen onder de wagen. Dit is normaal en geen teken van lekkage!



Let op

Na het starten van de motor kan het resterende vocht dat zich in de airconditioning opgehoopt heeft, de voorruit bewasemen. Zet de ontwasemingsfunctie aan om de voorruit zo snel mogelijk schoon te maken. ■

Luchtroosters

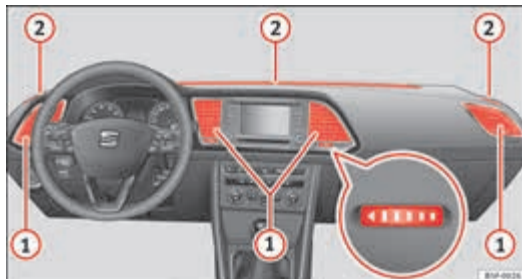

Afbeelding 88 in het dashboard: luchtroosters.

Luchtroosters

Voor een correcte verwarming, koeling en ventilatie in het interieur van de wagen moeten de luchtroosters ⇒ Afbeelding 88 ① continu geopend zijn.

- Om de luchtroosters te openen en sluiten, draait u het betreffende kartelwiel (inzet) in de gewenste richting. Als het wielje in de stand ► staat, is het luchtrooster gesloten.
- De luchtrichting oriënteren met de hendel van het ventilatierooster.

Er zijn ook luchtroosters die niet versteld kunnen worden; deze zijn te vinden in het dashboard ②, in de beenruimte en achterin de wagen. ►

**Let op**

Zet nooit voedingsmiddelen, medicijnen of andere voorwerpen die warmte-gevoelig zijn vóór de luchtroosters. De voedingsmiddelen, medicijnen of andere voorwerpen die gevoelig zijn voor temperaturen, kunnen beschadigd raken of onbruikbaar raken als gevolg van de lucht die uit de luchtroosters stroomt.

Recirculatiestand

Basisbegrippen**Luchtrecirculatie:**

Handmatige luchtrecirculatie (verwarmings- en ventilatiesysteem, handbediende airconditioning).

De luchtrecirculatiefunctie voorkomt dat het interieur gevuld wordt met buitenlucht.

Bij zeer hoge buitentemperaturen moet de handmatige instelling van de circulatiefunctie kort geselecteerd worden om het interieur sneller af te koelen.

Uit veiligheidsoverwegingen wordt de luchtrecirculatie uitgeschakeld zodra op knop **MAX** wordt gedrukt of de luchtverdeelknop op wordt gezet.

Luchtrecirculatie handmatig aan- en uitzetten op de airco (handbediend) resp. op het verwarmings- en ventilatiesysteem

Inschakelen: druk op knop tot het betreffende controlelampje gaat branden.

Uitschakelen: druk op knop tot de betreffende controlelampjes gaat branden.

Luchtrecirculatie handmatig aan- en uitzetten op de airco (Climatronic)

Inschakelen: druk op knop * tot het betreffende controlelampje gaat branden.

Uitschakelen: druk op knop * tot de betreffende controlelampjes gaat branden.

Werking van de handbediende luchtrecirculatie (menu van de klimaatregeling)

Als de automatische luchtrecirculatie is geactiveerd, wordt verse lucht toegelaten tot het interieur van de wagen. Wanneer het systeem een verhoogde concentratie aan schadelijke stoffen in de buitenlucht vaststelt, wordt de circulatiefunctie automatisch ingeschakeld. Wanneer het verontreinigingsniveau opnieuw een normaal peil bereikt, wordt de circulatiefunctie uitgeschakeld.

Het systeem is niet in staat om onaangename geuren op te sporen.

De circulatiefunctie wordt **niet** automatisch ingeschakeld in geval van de volgende buitentemperaturen en -omstandigheden:

- Het koelsysteem is ingeschakeld (het controlelampje in de toets * brandt) en de omgevingstemperatuur is lager dan +3 °C (+38 °F).
- Het koelsysteem en de ruitenwisser zijn uitgeschakeld en de omgevingstemperatuur is lager dan +10 °C (+50 °F).
- Het koelsysteem is ingeschakeld, de omgevingstemperatuur is lager dan +15 °C (+59 °F) en de ruitenwisser is ingeschakeld.

Het in- en uitschakelen van de automatische luchtrecirculatie is mogelijk in het menu van de klimaatregeling, onder Configuratie.

**ATTENTIE**

Gebruikte lucht verhoogt de vermoeidheid en leidt tot concentratieverlies van de bestuurder. Dit kan een ernstig ongeval tot gevolg hebben.

- Gebruik de circulatiefunctie nooit heel lang, omdat op die manier de lucht in het interieur niet ververst wordt.
- Wanneer het koelsysteem niet werkt en de circulatiefunctie aanstaat, kunnen de ruiten snel aandampen en kan het zicht zo aanzienlijk beperkt worden.
- Schakel de circulatiefunctie uit wanneer u deze niet nodig heeft.

**VOORZICHTIG**

In wagens met airconditioning mag niet gerookt worden wanneer de lucht-circulatiefunctie is ingeschakeld. De aangezogen rook kan neerslaan op de verdamper van het koelsysteem en op het actieve koolpatroon van het stof- en pollenfilter, wat leidt tot een permanente onaangename geur.

**Let op**

Climatronic: Wanneer de automatische ruitenwissers-/sproeiers werken, wordt bij het achteruit schakelen de recirculatiefunctie kort ingeschakeld om te vermijden dat de uitlaatgassen het interieur binnenkomen. ■

Rijden

Besturing

Stuurwiel afstellen

De stand van het stuurwiel kan in hoogte en in lengterichting traploos worden versteld.



Afbeelding 89 Hendel links onder aan de stuurkolom

- Druk de hendel ① ⇒ Afbeelding 89 omlaag ⇒ ⚠.
- Stuurwiel in de gewenste positie brengen.
- Verplaats de hendel omhoog, naar de vergrendelpositie

⚠ ATTENTIE

- Stuurwiel alleen bij stilstaande wagen afstellen - gevaar voor ongelukken!
- Druk de hendel stevig omhoog om ervoor te zorgen dat de stand van het stuurwiel niet per ongeluk wijzigt tijdens het rijden - gevaar op ongelukken!
- Zorg ervoor dat u het bovenste gedeelte van het stuur kunt bereiken en stevig kunt vastnemen, terwijl uw rug goed tegen de rugleuning blijft: gevaar op ongelukken!

Contactslot

De motor starten met de contactsleutel

Met de contactsleutel wordt het contact ingeschakeld en de motor gestart.



Abbeelding 90 Standen van de contactsleutel

Stuurwiel blokkeren

- Om het stuurwiel te blokkeren, verwijdert u de contactsleutel uit het contact en draait u aan het stuur totdat dit blokkeert. Bij wagens met automatische transmissie* moet u om de sleutel te kunnen verwijderen de keuzehendel van de transmissie in de stand P zetten.
- Om het stuurwiel te deblokkeren, steekt u de sleutel in het contact en draait u tegelijk aan de sleutel (in pijlrichting) en het stuurwiel.

Waarschuwing: Als u niet aan het stuurwiel kunt draaien, is de blokkering daarvan geactiveerd.

Contact in- en uitschakelen; voorgloeien

- Om het contact in te schakelen draait u de sleutel in stand ②.
 - Om het contact uit te schakelen draait u de sleutel in stand ①.
- Bij ingeschakeld contact wordt bij dieselwagens voorgegloeid ∅.

Motor starten

- *Handgeschakelde versnellingsbak:* Trap het koppelingspedaal helemaal in en zet de versnellingshendel in neutrale stand.
- *Automatische transmissie:* Trap het rempedaal in en zet de keuzehendel in stand P of N.
- Contactsleutel in stand ③ draaien. De contactsleutel keert automatisch terug naar stand ②. Hierbij geen gas geven.

Bij dieselwagens kan het voorkomen dat de motor bij lagere temperaturen iets vertraagd start. Daarom moet u het koppelingspedaal (schakelbak) resp. rempedaal (automatische transmissie) ingetrapt houden totdat de motor aanslaat. Tijdens het voorgloeien brandt het controlelampje ∅.

De voorgloeitijd hangt af van de koelvloeistoftemperatuur en de omgevingstemperatuur. Als de motor al op bedrijfstemperatuur is of als de omgevingstemperatuur boven +8 °C is, gaat het controlelampje ∅ ca. één seconde branden. Dat betekent dat de motor *onmiddellijk* start.

Als de motor niet direct start, onderbreek dan het startproces en probeer opnieuw om de motor te starten na ca. 30 sec. Om de motor opnieuw te starten moet u de contactsleutel in stand ① zetten. ▶

Start/stop-systeem*

Zodra u stopt en het start/stop-systeem* de motor afzet, blijft het contact ingeschakeld.

Automatische versnellingsbak: Zorg ervoor dat het contact is uitgeschakeld en de schakelhendel in de stand P staat voordat u de wagen verlaat.

Aanwijzingen voor de bestuurder op het display van het instrumentenpaneel**Trap het koppelingspedaal in**

Deze aanwijzing verschijnt, als de bestuurder bij wagens met schakelbak bij het starten van de motor het koppelingspedaal niet intrapt. De motor kan alleen worden gestart als het koppelingspedaal wordt ingetrapt.

Trap het rempedaal in.

Deze aanwijzing verschijnt, als de bestuurder bij wagens met schakelbak bij het starten van de motor het rempedaal niet intrapt.

Kies N resp. P

De aanwijzing verschijnt bij het starten of stoppen van de motor in het geval de schakelhendel van de automatische transmissie niet in de standen P of N staat. De motor kan alleen worden gestart of gestopt in deze standen.

In stand P schakelen; de wagen kan zich verplaatsen; de portieren kunnen uitsluitend worden vergrendeld in stand P.

Deze aanwijzing voor de bestuurder verschijnt uit veiligheidsoogpunt, samen met een akoestisch waarschuwingssignaal, als na het afzetten van de motor de keuzehendel van de automatische transmissie niet in de P-stand staat. Zet de keuzehendel in de stand P om te voorkomen dat de wagen wegrolt.

Versnelling: keuzehendel in rijstand!

De aanwijzing voor de bestuurder verschijnt als bij het openen van het portier aan bestuurderszijde de keuzehendel niet in de stand P staat. Bovendien hoort u een zoemer. Zet de keuzehendel in stand P om te voorkomen dat de wagen wegrolt.

Contact aan

De aanwijzing voor de bestuurder wordt gegeven, samen met een signaal van een zoemer, als het portier aan bestuurderszijde wordt geopend terwijl het contact is ingeschakeld.

⚠ ATTENTIE

- **Motor nooit in afgesloten ruimtes laten draaien - gevaar voor vergiftiging!**
- **Trek nooit de sleutel uit het contactslot zolang de wagen in beweging is. Het stuurslot zou de stuurinrichting kunnen blokkeren en u bent dan niet meer in staat het stuurwiel te draaien - gevaar op ongelukken!**
- **Neem altijd de sleutel mee wanneer u de wagen verlaat. Dit is vooral van belang indien kinderen in de wagen blijven, want deze zouden de motor kunnen starten of elektrische uitrustingen (bijv. elektrische ruitbediening) kunnen bedienen - gevaar voor ongelukken!**

ⓘ VOORZICHTIG

Hoge toerentallen, volgas en zware motorbelasting voorkomen, zolang de motor zijn bedrijfstemperatuur nog niet heeft bereikt - gevaar voor schade aan de motor!

🌸 Milieu-aanwijzing

Laat de motor niet met stationair toerental warmdraaien. Direct wegrijden. Hierdoor voorkomt u onnodige uitstoot van schadelijke stoffen.

ⓘ Let op

- Terwijl u de contactsleutel in stand ① draait, draait u tegelijk het stuurwiel naar beide zijden om de stuurblokkering te ontgrendelen.
- Na het starten van een koude motor kan er korte tijd meer motorgeluid te horen zijn, omdat in de hydraulische klepspelingscompensatie eerst oliedruk moet worden opgebouwd. Dit is normaal en geen reden om u zorgen te maken.

- Als de accu van de wagen is ontkoppeld en weer is aangesloten, moet u de sleutel ca. 5 sec. in stand ① houden voordat u start.
- Wagens met automatische versnellingsbak: Als het contact is uitgeschakeld, kunt u de sleutel alleen uit het contact trekken, als de keuzehendel in stand "P" (parkeervergrendeling) staat. Vervolgens blijft de keuzehendel geblokkeerd. ■

Motor afzetten met sleutel

Motor afzetten

- De wagen tot stilstand brengen.
- Contactsleutel in stand ① ⇒ Afbeelding 90 draaien.

Stuurwiel blokkeren

Voorwaarde: zet de keuzehendel (automatische transmissie*) in stand P.

- Draai de contactsleutel in stand ① ⇒ Afbeelding 90 ⇒ ⚠.
- Draai het stuurwiel en luister of dit vergrendelt.

Een geblokkeerd stuurwiel maakt diefstal moeilijker.



ATTENTIE

- **Nooit de motor afzetten voordat de wagen volledig tot stilstand is gekomen. De werking van de rembekrachtiging en de stuurbekrachtiging zijn dan niet meer volledig gegarandeerd. U moet dan meer kracht leveren om het stuurwiel te verdraaien of om te remmen. Omdat de wagen dus niet zo remt en stuurt als u gewend bent, kan dit tot ongevallen en ernstige verwondingen leiden.**
- **Trek nooit de sleutel uit het contactslot zolang de wagen in beweging is. Het stuurslot zou het stuurwiel kunnen blokkeren en u bent dan niet meer in staat de wagen te besturen.**
- **Telkens wanneer u de wagen verlaat -ook als dit maar voor even is-, moet u de sleutel uit het contactslot trekken. Dit is vooral van belang indien kinderen in de wagen blijven, want deze zouden de motor kunnen starten of elektrische uitrustingen (bijv. elektrische ruitbediening) kunnen bedienen - gevaar voor ongelukken!**



VOORZICHTIG

Nadat de motor langere tijd zwaar is belast, ontstaat warmte-ophoping in de motorruimte, als de motor is uitgezet - gevaar voor schade aan de motor! Daarom de motor nog ca. 2 minuten stationair laten draaien voordat u deze uitzet.



Let op

- Nadat de motor is uitgezet, kan de koelluchtventilator - ook bij uitgeschakeld contact - nog maximaal tien minuten blijven draaien. Het is ook mogelijk dat deze opnieuw inschakelt wanneer de koelvloeistoftemperatuur stijgt als gevolg van de opgehoopte warmte onder de motorruimte of dat deze warmer wordt als gevolg van een langdurige blootstelling aan zonnestraling.
- Zodra u stopt en het start/stop-systeem* de motor afzet, blijft het contact ingeschakeld. Controleer of het contact is uitgeschakeld voordat u de wagen verlaat, om te voorkomen dat de accu wordt ontladen. ■

Kick-down

Het kickdown-systeem maakt een maximale acceleratie mogelijk.

Als u in de SEAT Drive Mode* de **eco*** ⇒ pagina 181-stand heeft gekozen en plankgas geeft, wordt het vermogen van de motor automatisch geregeld om maximaal te accelereren.

ATTENTIE

Let op dat bij glad wegdek de aangedreven wielen kunnen doorslippen als de kickdown wordt bediend - slijpgevaar!

Handrem

Handrem aantrekken

Een stevig aangetrokken handrem voorkomt het ongewild weggrollen van de wagen.



Afbeelding 91 Handrem tussen de voorstoelen

Handrem altijd goed aantrekken als u de wagen verlaat of parkeert.

Handrem aantrekken

- Handremhendel stevig omhoog trekken ⇒ Afbeelding 91.

Handrem losmaken

- De hendel iets omhoogtrekken, ontgrendelknop in pijlrichting drukken ⇒ Afbeelding 91 en de hendel geheel omlaagdrukken ⇒ .

De handrem moet altijd *stevig* worden aangetrokken, zodat niet per ongeluk met een licht aangetrokken handrem kan worden gereden ⇒ ⚠.

Bij aangetrokken handrem en ingeschakeld contact gaat het controlelampje (C) branden. Bij losgemaakte handrem gaat het lampje uit.

Als de wagen harder rijdt dan 6 km/u terwijl de handrem aangetrokken is, verschijnt in het display van het instrumentenpaneel de volgende melding*: **HANDREM AANGETROKKEN**. Tevens klinkt er een waarschuwingssignaal.

⚠ ATTENTIE

- **Nooit de handrem gebruiken om een rijdende wagen af te remmen. De remweg is veel langer omdat alleen de achterwielen worden afgeremd. Gevaar voor ongevallen!**
- **Een slechts gedeeltelijk losgezette handrem kan tot oververhitting van de achterremmen leiden en zo de werking van de remmen negatief beïnvloeden - gevaar voor ongelukken! Bovendien leidt dit tot voortijdige slijtage van de remblokken van de achterremmen.**



VOORZICHTIG

Voordat u de wagen verlaat, altijd eerst de handrem stevig aantrekken. Daarnaast de eerste versnelling inschakelen. ■

Parkeren

Bij parkeren moet altijd de handrem stevig worden aangetrokken.

Let op het volgende wanneer u de wagen parkeert:

- Wagen met het rempedaal in stilstand houden.
- Handrem aantrekken.

- Eerste versnelling inschakelen.
- Motor uitschakelen en de contactsleutel uit het contactslot trekken. Het stuurwiel licht draaien, om het stuurslot te vergrendelen.
- Altijd de sleutels meenemen ⇒ ⚠.

Aanvullende aanwijzingen voor het parkeren op hellingen:

Het stuurwiel zo draaien dat de wagen tegen de stoeprand rolt als de wagen in beweging zou komen.

- Wanneer de wagen met de voorzijde **bergafwaarts** staat, de voorwielen naar rechts draaien zodat ze *naar de stoeprand* zijn gekeerd.
- Wanneer de wagen met de voorzijde **bergopwaarts** staat, de voorwielen naar links draaien zodat ze *van de stoeprand af* zijn gekeerd.
- Wagen zoals gebruikelijk beveiligen, handrem stevig aantrekken en in de eerste versnelling schakelen.

⚠ ATTENTIE

- **Sluit elk mogelijk risico uit wanneer u de wagen onbeheerd achterlaat.**
- **Wagen nooit parkeren in omgevingen waarin het hete uitlaatsysteem in contact kan komen met droog gras, struikgewas, uitgelopen brandstof of ander licht ontvlambare materialen.**
- **Niet toelaten dat de passagiers in een afgesloten wagen zouden achterblijven omdat zij de portieren en de ruiten niet van binnenuit kunnen openen en daardoor in noodgevallen de wagen niet kunnen verlaten. Bovendien vertragen vergrendelde portieren de hulpverlening van buitenaf.** ▶

ATTENTIE (vervolg)

- Nooit kinderen zonder toezicht in de wagen achterlaten. Deze zouden bijvoorbeeld de handrem los kunnen maken en/of de versnellings-/keuzehendel bewegen en zo de wagen ongecontroleerd in beweging kunnen zetten.
- Afhankelijk van het jaargetijde kunnen in een geparkeerde wagen levensgevaarlijke temperaturen bereikt worden.

Berg-wegrijhulp*

De berg-wegrijhulp ondersteunt de bestuurder bij het wegrijden in opwaartse richting op een helling.

Voorwaarde: het portier aan bestuurderszijde moet dicht zijn, de veiligheidsgordel moet zijn vergrendeld en de motor moet draaien.

Het systeem wordt ingeschakeld als het rempedaal **enkele seconden** wordt ingetrap.

Om te voorkomen dat de wagen achteruitrolt bij het wegrijden, wordt de remwerking nog even aangehouden nadat het rempedaal is losgelaten. Op dat moment kunt u de wagen comfortabel in beweging zetten.

ATTENTIE

- De intelligente technologie van de berg-wegrijhulp kan de door de natuurkundige wetten gestelde grenzen niet overwinnen. Het aangeboden hogere comfort van de berg-wegrijhulp mag geen aanleiding zijn tot het nemen van grotere risico's.
- De berg-wegrijhulp kan de wagen niet op de plaats houden tegen een helling in bepaalde gevallen (bijv. op een glad wegdek of ijs).

ATTENTIE (vervolg)

- Indien u de wagen niet onmiddellijk start nadat u de voet van het rempedaal gehaald hebt, kan de wagen terugrollen in bepaalde omstandigheden. Trap het rempedaal in of trek de handrem aan.
- Indien de motor "afslaat", trap het rempedaal in of trek de handrem onmiddellijk aan.
- Om bij langzaam rijdend en stilstaand verkeer op hellingen bij het wegrijden het ongewild terugrollen van de wagen te voorkomen, moet u het rempedaal enkele seconden ingetrap houden.



**Let op**

Een officiële SEAT dealer of gespecialiseerde werkplaats kan u informeren of uw wagen al dan niet is uitgerust met een berg-wegrijhulp.

Snelheidswaarschuwingssysteem

Inleiding

Het snelheidswaarschuwingssysteem helpt u om onder een bepaalde maximumsnelheid te blijven.

Het snelheidswaarschuwingssysteem geeft een waarschuwing, als u een opgeslagen maximumsnelheid overschrijdt. Zodra de snelheid de opgeslagen waarde met ca. 3 km/u overschrijdt, wordt er een geluidssignaal hoorbaar. Op het display in het instrumentenpaneel verschijnen gelijktijdig het controlelampje  en de aanwijzing voor de bestuurder **ingestelde snelheid bereikt!**. Het controlelampje  gaat weer uit zodra de snelheid wordt verlaagd tot onder de opgeslagen limietsnelheid.

Het opslaan van de limietsnelheid is aan te bevelen, als u altijd aan een bepaalde max. snelheid wilt worden herinnerd. Bijvoorbeeld bij het rijden in 

een land met een snelheidsbeperking of bij gebruikmaking van winterbanden met een voorgeschreven maximumsnelheid.



Let op

- Onafhankelijk van het snelheidswaarschuwingssysteem moet u met behulp van de snelheidsmeter erop letten dat u zich aan de wettelijk voorgeschreven maximumsnelheid houdt.
- Het snelheidswaarschuwingssysteem is voor bepaalde landen zodanig geconstrueerd dat dit standaard een waarschuwing geeft bij 120 km/u. Deze waarschuwinglimiet is af fabriek ingesteld.

Waarschuwinglimiet instellen

De waarschuwinglimiet kan worden geprogrammeerd, gewijzigd en gewist via de radio of het Easy Connect-systeem.*

Wagens met radio

- Kies: knop **SETUP** > bedieningsknop **Assistentie voor de bestuurder** > **Snelheidswaarschuwing**.

Wagens met Easy Connect-systeem

- Kies: bedieningsknop **Systemen of Wagensystemen** > **Assistentie voor de bestuurder** > **Snelheidswaarschuwing**.

De limiet voor snelheidswaarschuwing kan worden ingesteld tussen 30 en 240 km/u, in stappen van 10 km/u.

Start/stop-systeem*

Beschrijving en werking

Het start/stop-systeem kan u helpen brandstof te besparen en de CO₂-emissie te beperken.

In de start/stop-stand wordt de motor automatisch afgezet zodra de wagen stil komt te staan, bijv. voor een verkeerslicht. Het contact blijft ingeschakeld tijdens de periode van stilstand. Zodra verder gereden kan worden, wordt de motor weer automatisch gestart.

Zodra het contact wordt ingeschakeld, wordt automatisch het start/stop-systeem geactiveerd.

Basisvoorwaarden voor start/stop-stand

- Het bestuurdersportier moet gesloten zijn.
- De bestuurder draagt de veiligheidsgordel.
- De motorkap is gesloten.
- De wagen heeft sneller dan 4 km/u gereden sinds de vorige stop.
- Er wordt niet met een aanhanger gereden.

 **ATTENTIE**

- **Nooit de motor afzetten voordat de wagen volledig tot stilstand is gekomen. De werking van de rembekrachtiging en de stuurbekrachtiging zijn dan niet meer volledig gegarandeerd. U moet dan meer kracht leveren om het stuurwiel te verdraaien of om te remmen. Omdat de wagen dus niet zo remt en stuurt als u gewend bent, kan dit tot ongevallen en ernstige verwondingen leiden.**
- **Trek nooit de sleutel uit het contactslot zolang de wagen in beweging is. Het stuurslot zou het stuurwiel kunnen blokkeren en u bent dan niet meer in staat de wagen te besturen.**
- **Telkens wanneer u de wagen verlaat -ook als dit maar voor even is-, moet u de sleutel uit het contactslot trekken. Dit is vooral van belang indien kinderen in de wagen blijven, want deze zouden de motor kunnen starten of elektrische uitrustingen (bijv. elektrische ruitbediening) kunnen bedienen - gevaar voor ongelukken!**
- **Om verwondingen te voorkomen, moet u altijd ervoor zorgen dat het start/stop-systeem is uitgeschakeld zodra u in het motorcompartiment werkt → pagina 159.**

 **VOORZICHTIG**

Het start/stop-systeem moet altijd uitgeschakeld zijn als u met de wagen door water waadt → pagina 159.

Motor afzetten/starten

Wagens met versnellingsbak

- Wanneer de wagen stilstaat, zet u de versnelling in de vrijstand en laat u het koppelingspedaal los. De motor gaat uit. Op het display in het instrumentenpaneel verschijnt het controlelampje (A).

- Zodra u het koppelingspedaal weer intrapt, start de motor weer. Het controlelampje gaat uit.

Wagens met automatische versnellingsbak

- Rem de wagen af totdat deze stilstaat en houd de voet op het rempedaal. De motor gaat uit. In het display verschijnt het controlelampje (A).
- Zodra u het rempedaal weer intrapt, start de motor weer. Het controlelampje gaat uit.

Aanvullende informatie over de automatische transmissie

De motor stopt als de keuzehendel in de standen P, D, N en S staat, alsmede in de handbediende stand. Als de keuzehendel in de stand P staat, blijft de motor ook uit als u uw voet van het rempedaal neemt. Om de motor opnieuw te starten, moet u het gaspedaal intrappen of naar een andere rijstand schakelen en de rem loslaten.

Als u de keuzehendel in de stand R zet tijdens stilstand, start de motor weer.

Wissel van D naar P om te voorkomen dat de motor per ongeluk start als u bij schakelen R passeert.

 **Let op**

- U kunt zelf bepalen of de motor moet worden afgezet of niet door de kracht op het rempedaal te verlagen of verhogen. Als u het rempedaal slechts voorzichtig intrapt, bijv. in een file waarin regelmatig wordt opgetrokken en afgeremd, dan wordt de motor niet afgezet bij stilstand van de wagen. Zodra u het rempedaal flink intrapt, stopt de motor.
- Bij wagens met schakelbak moet u tijdens stilstand het rempedaal ingetrapt houden om te voorkomen dat de wagen wegrolt.
- Als bij wagens met schakelbak de motor "wordt afgezet", kan deze direct opnieuw worden gestart door het koppelingspedaal in te trappen.



Algemene aanwijzingen

Het systeem kan de start/stop-stand om diverse redenen onderbreken.

De motor stopt niet

Na stilstand controleert het systeem of aan bepaalde voorwaarden is voldaan. De motor stopt **niet** in onder andere de volgende gevallen:

- De motor heeft de min. temperatuur voor de start/stop-stand nog niet bereikt.
- De interieurtemperatuur ingesteld in de klimaatregeling is nog niet bereikt.
- De interieurtemperatuur is erg hoog/laag.
- Ontwasemingstoets geactiveerd ⇒ pagina 141.
- De parkeerhulp* is ingeschakeld.
- De accu is erg leeg.
- Het stuurwiel is flink verdraaid of wordt momenteel gedraaid.
- Er bestaat gevaar voor condensvorming.
- Na het selecteren van de achteruit.
- Bij een zeer steile helling.

In het display van het instrumentenpaneel verschijnt dan ; bovendien wordt in het bestuurdersinformatiesysteem*  weergegeven.

De motor start vanzelf

Tijdens stilstand kan de normale start/stop-stand worden onderbroken in de volgende gevallen: De motor start zonder toedoen van de bestuurder.

- De interieurtemperatuur wijkt af van de waarde ingesteld in de klimaatregeling.
- Ontwasemingstoets geactiveerd ⇒ pagina 141.
- Het rempedaal is diverse keren achter elkaar ingetrapt.

- De accu is erg leeg.
- Hoog stroomverbruik.



Let op

Als bij wagens met automatische transmissie de keuzehendel in de stand D, N of S wordt gezet nadat de achteruit is gekozen, moet eerst weer harder dan 10 km/u met de wagen zijn gereden voordat het systeem de motor weer stopt indien nodig.

Start/stop-systeem handmatig in- en uitschakelen

Als u het systeem niet wilt gebruiken, kunt u dit handmatig uitschakelen.



Afbeelding 92 Middenconsole: knop van het start/stop-systeem.

- Om het start/stop-systeem handmatig uit of in te schakelen, drukt u op de toets . Als het systeem is uitgeschakeld, blijft het toetsymbool geel branden.



Let op

Het systeem schakelt automatisch weer in telkens nadat u de motor zelf heeft uitgeschakeld tijdens stilstand. De motor start automatisch.

Aanwijzingen voor de bestuurder op het instrumentenpaneel

Start/stop-systeem uitgeschakeld. Motor handmatig starten

Deze aanwijzing voor de bestuurder verschijnt wanneer niet aan bepaalde voorwaarden is voldaan tijdens de stilstand en het start/stop-systeem de motor **niet** opnieuw kan starten. U moet de motor dan handmatig starten.

Start/stop-systeem: Storing! Functie niet beschikbaar

Er is een storing opgetreden in het start/stop-systeem. Rijd naar een gespecialiseerde werkplaats om de storing te laten repareren.

Schakelbak

Van versnelling veranderen



Afbeelding 93 Schema van een handmatige versnelling met 5 of 6 standen.

In de versnellingshendel zijn de standen van elk van de versnellingen aangeduid ⇒ Afbeelding 93.

- Trap het koppelingspedaal volledig in en houd dit ingetrapt.
- Zet de versnellingshendel in de gewenste stand ⇒ .
- Laat het koppelingspedaal opkomen.

In bepaalde landen moet het koppelingspedaal volledig zijn ingetrapt om de motor te kunnen starten.

Achteruitversnelling inschakelen

- Kies de achteruit uitsluitend als de wagen stilstaat.
- Trap het koppelingspedaal volledig in en houd dit ingetrapt ⇒ .
- Plaats de schakelhendel in de vrijstand en duw deze vervolgens naar beneden.

- Verplaats de schakelhendel van daaruit volledig naar links en dan naar achter om de hendel in de achteruit ⇒ **Afbeelding 93** (R) te zetten.
- Laat het koppelingspedaal opkomen.

Terugschakelen

Tijdens het rijden dient terugschakelen altijd stapsgewijs te gebeuren, d.w.z. naar de eerstvolgende lagere versnelling zodra het motortoerental niet meer zo hoog is ⇒ ⚠. Eén of meerdere versnellingen terugschakelen bij hoge snelheden of hoge motortoerentallen kan leiden tot beschadiging van de koppeling en de versnellingsbak, zelfs als daarbij het koppelingspedaal wordt gebruikt ⇒ ⊕.

Kickdown

Bij wagens met cruise control maakt de kickdown-functie het mogelijk om naar wens de ingestelde snelheid te overschrijden, bijv. om in te kunnen halen.

Zodra u plankgas geeft, wordt de cruise control tijdelijk gedeactiveerd om de ingestelde snelheid te kunnen overschrijden.

Zodra de snelheid van de wagen hoger is dan de ingestelde snelheid en niet meer plankgas wordt gegeven, wordt de cruise control weer geactiveerd.

⚠ ATTENTIE

De wagen wordt bij draaiende motor direct in beweging gezet zodra u een versnelling inschakelt en het koppelingspedaal loslaat. Dit is ook het geval als de elektronische parkeerrem wordt ingeschakeld.

- Kies nooit de achteruit terwijl de wagen in beweging is.

⚠ ATTENTIE

Als verkeerd wordt terugeschakeld, d.w.z. door een nog lagere versnelling te kiezen dan de eerstvolgende, kunt u de controle over de wagen verliezen - gevaar voor ongelukken en ernstig letsel!

⚠ VOORZICHTIG

Als u op hoge snelheid resp. op hoge motortoerentallen rijdt en vervolgens terugschakelt naar een te lage versnelling, kan dat tot aanzienlijke schade aan de koppeling en de versnellingsbak leiden. Dit is ook het geval als u het koppelingspedaal ingetrapt houdt en niet schakelt.

⚠ VOORZICHTIG

Houd rekening met het volgende om schade en voortijdige slijtage te voorkomen:

- Tijdens het rijden uw hand niet op de versnellingshendel laten rusten. De druk van de hand wordt naar de schakelgaffels overgebracht.
- Zorg ervoor dat de wagen volledig stilstaat voordat u de achteruitversnelling inschakelt.
- Bij het schakelen altijd het koppelingspedaal volledig intrappen.
- Houd uw wagen niet met draaiende motor en "slippende" koppeling in stilstand op hellingen. ■

Automatische transmissie/automatische transmissie DSG*

Inleiding

De wagen is met een schakelbak met elektronische regeling uitgerust. De krachtoverbrenging tussen motor en versnellingsbak gebeurt via twee onafhankelijke koppelingen. Deze vervangen de koppelvormer van gebruikelijke automatische transmissies en maken het accelereren van de wagen zonder merkbare trekkrachtonderbreking mogelijk. ►

Met behulp van de **tiptronic** kunnen de versnellingen naar wens ook *handmatig* worden geschakeld ⇒ pagina 167, Versnellingen schakelen in de tiptronic-stand*.

Keuzehandelstanden

De ingeschakelde keuzehandelstand wordt op het display weergegeven doordat het betreffende teken oplicht. Verder wordt op het display de gekozen versnelling aangegeven als de keuzehandel in een van de handmatige standen M, D, E of S staat.

P - Parkeervergrendeling

In deze keuzehandelstand zijn de aandrijvende wielen geblokkeerd. De parkeervergrendeling mag alleen bij *stilstaande* wagen worden ingeschakeld ⇒ ⚠.

Om de keuzehandel in en uit stand P te zetten, moet de vergrendelknop (knop in de keuzehandelgreep) worden ingedrukt *en* tegelijkertijd het rempedaal worden ingetrapt.

R – Achteruit

De achteruitversnelling mag alleen bij *stilstaande* wagen en bij stationair draaiende motor worden ingeschakeld ⇒ ⚠.

Voor het inschakelen van stand R de vergrendelknop indrukken *en* tegelijkertijd het rempedaal intrappen. Bij ingeschakeld contact branden de achteruitrijlampen als de keuzehandel in de stand R staat.

N - Vrije stand (stationair)

Als de keuzehandel in deze stand staat, staat de versnelling in de vrij.

D/S - Normale stand voor vooruitrijden

De keuzehandel in de stand D/S zorgt ervoor dat de versnelling kan worden bediend in de stand normaal (D) of sportief (S). Om de sportieve stand S te kiezen, moet u de keuzehandel naar achter verplaatsen. Door deze nog-

maals te verplaatsen, keert u terug naar de stand normaal D. Op het display in het instrumentenpaneel wordt de gekozen stand aangegeven.

In de **stand normaal** (D) kiest de versnellingsbak automatisch de meest optimale overbrengingsverhouding. Deze is afhankelijk van motorbelasting, rijsnelheid en dynamische schakelprogramma (DSP).

De **stand sport** (S) moet worden gekozen voor een sportieve rijstijl. Het volledige vermogen van de motor wordt benut. Bij het versnellen zijn de schakelfasen goed voelbaar.

Om de keuzehandel uit de stand D/S te halen en in de stand N te zetten, moet het rempedaal worden ingetrapt bij een rijsnelheid lager dan 5 km/u resp. bij een stilstaande wagen ⇒ ⚠.

Onder bepaalde omstandigheden (bijv. op bergwegen) kan het beter zijn om tijdelijk de tiptronic-functie in te schakelen ⇒ pagina 167, om *handmatig* de overbrengingsverhouding aan de rij-omstandigheden aan te passen.



ATTENTIE

- **Zorg ervoor dat u bij stilstaande wagen niet het gaspedaal per ongeluk intrapt. De wagen gaat anders direct rijden - ook wanneer de parkeerrem is vastgezet - gevaar voor ongelukken!**
- **Nooit tijdens het rijden de keuzehandel in stand R of P zetten. Anders bestaat er gevaar voor ongelukken.**
- **Bij draaiende motor en met de keuzehandel in eender welke stand behalve P is het nodig om het rempedaal ingetrapt te houden, omdat ook bij stationair toerental de krachtoverbrenging niet helemaal wordt onderbroken (de wagen "kruipt"). Als bij een stilstaande wagen een versnelling is ingeschakeld, mag in geen geval onoplettend gas worden gegeven. De wagen gaat anders direct rijden - ook wanneer de parkeerrem is vastgezet - gevaar voor ongelukken!**
- **Geen gas geven als u bij stilstaande wagen en draaiende motor de keuzehandelstand verandert. Anders bestaat er gevaar voor ongelukken.**

⚠ ATTENTIE (vervolg)

- Laat als bestuurder uw wagen nooit achter met draaiende motor en ingeschakelde rijstand. Als u bij draaiende motor de wagen moet verlaten, de handrem stevig aantrekken en de parkeervergrendeling (P) inschakelen.
- Voordat u of andere personen de motorkap openen en aan de draaiende motor werken, moet de parkeerrem wordt opgetrokken en de keuzehendelstand in stand P worden gezet - gevaar voor ongelukken! Beslist de waarschuwingsaanwijzingen opvolgen → pagina 221, Werkzaamheden in het motorcompartment.



Let op

- Als u tijdens het rijden per ongeluk stand N hebt ingeschakeld, moet u het gas loslaten en wachten totdat de motor weer op stationair toerental draait voordat u weer rijstand D resp. S inschakelt.
- Als de voeding wordt onderbroken in stand P, kan de keuzehendel niet meer worden verplaatst. In dit geval moet u de noodontgrendelprocedure uitvoeren → pagina 171.

Keuzehendelvergrendeling

De keuzehendelvergrendeling voorkomt dat per ongeluk een rijstand wordt ingeschakeld en de wagen daarbij onbedoeld in beweging komt.



Afbeelding 94 Keuzehendelvergrendeling

De keuzehendelvergrendeling wordt als volgt uitgeschakeld:

- Contact inschakelen.
- Rempedaal intrappen *en* tegelijkertijd de vergrendelknop ingedrukt houden.

Automatische keuzehendelvergrendeling

Als het contact is ingeschakeld, is de keuzehendel vergrendeld in de standen P en N. Om de hendel te ontgrendelen, moet u het rempedaal intrappen en tegelijk op de ontgrendelingsknop drukken als de keuzehendel in stand P staat. Ter informatie voor de bestuurder verschijnt op het display de volgende melding als de keuzehendel in de standen P of N staat:

Bij het inschakelen van een rijstand bij stilstand: rem intrappen.

De keuzehendelvergrendeling werkt alleen bij stilstaande wagen en bij snelheden tot 5 km/u. Bij hogere snelheden wordt de vergrendeling in stand N automatisch uitgeschakeld.

Bij snel schakelen via stand N (bijvoorbeeld van R naar D) wordt de keuzehendel niet vergrendeld. Hierdoor wordt bijvoorbeeld het "losschommelen" bij vastgereden wagen mogelijk. Als de hendel bij niet-ingetrapt rempedaal langer dan ongeveer twee seconden in stand N staat, wordt de keuzehendel vergrendeld.

Vergrendelknop

De vergrendelknop in de keuzehendel voorkomt het per ongeluk inschakelen van bepaalde keuzehendelstanden. Als u de vergrendelknop indrukt, wordt de keuzehendelvergrendeling opgeheven. In de afbeelding zijn de standen waarin de vergrendelknop moet worden ingedrukt, met een kleur aangegeven ⇒ [Afbeelding 94](#).

Uittrekblokkering contactsleutel

De sleutel kan na het uitschakelen uit het contact worden getrokken wanneer de keuzehendel in stand P staat. Zolang de contactsleutel niet in het contactslot zit, is de keuzehendel in stand P geblokkeerd.



Let op

- Als de blokkering van de keuzehendel niet aangrijpt, is er een storing opgetreden. De transmissie blijft ontkoppeld om te voorkomen dat de wagen plotseling in beweging komt. Ga als volgt te werk om de keuzehendel te laten blokkeren:
 - Met 6-versnellingenbak: trap het rempedaal in en laat dit weer los.
 - Met 7-versnellingenbak: trap het rempedaal in. Plaats de keuzehendel in de stand P of N en kies vervolgens een rijstand.
- Als de wagen noch vooruit, noch achteruit rijdt, ondanks dat een rijstand is gekozen, ga dan als volgt te werk:
 - Als de wagen niet in de gewenste richting rijdt, heeft het systeem de rijstand waarschijnlijk niet correct ingeschakeld. Trap het rempedaal in en schakel de rijstand opnieuw in.
 - Als de wagen nog steeds niet in de gewenste richting rijdt, is er sprake van een systeemstoring. Roep hulp van specialisten in en laat het systeem nakijken. ■

Aanwijzingen voor het rijden

De vooruitversnellingen worden automatisch op- en teruggeschakeld.

De motor kan uitsluitend starten als de keuzehendel in de stand P of N staat. Bij lage temperaturen (lager dan -10 °C) kan de motor uitsluitend worden gestart als de keuzehendel in de stand P staat.

Wegrijden

- Rempedaal intrappen en ingetrapt houden. ▶

- Grendelknop (knop in de keuzehandelgreep) ingedrukt houden, keuzehandel in de gewenste stand zetten, bijv. stand D ⇒ pagina 162, en de grendelknop loslaten.
- Even wachten tot de versnellingsbak heeft geschakeld (lichte schok merkbaar).
- Rempedaal loslaten en gas geven ⇒ ⚠.

Kort stoppen

- Wagen met het rempedaal vasthouden, bijv. voor stoplichten. Hierbij geen gas geven.

Stoppen/Parkeren

Als het portier aan bestuurderszijde wordt geopend en de keuzehandel staat niet in de stand P, kan de wagen weggrollen. De aanwijzing voor de bestuurder  **Versnelling: keuzehandel in rijstand!** wordt weergegeven. Bovendien hoort u een zoemer.

- Rempedaal intrappen en ingetrapt houden ⇒ ⚠.
- Handrem aantrekken.
- Zet de keuzehandel in stand P.

Bergopwaarts stilstaan

- Trap *altijd* het rempedaal flink in om te voorkomen dat de wagen "naar achter rolt; trek indien nodig de handrem op" ⇒ ⚠. Verhoog **niet** het motortoerental (door op het gaspedaal te trappen) in een rijstand om te voorkomen dat de wagen "naar beneden rijdt", ⇒ Ⓢ.

Bergopwaarts rijden bij wagens zonder hellingassistent*

- Handrem aantrekken.

- Bij ingeschakelde rijstand gedoseerd gas geven en de handrem loszetten.

Bergopwaarts bij wagens met hellingassistent*

- Bij ingeschakelde rijstand uw voet van het rempedaal halen en gas geven ⇒ pagina 156, Berg-wegrijhulp*.

Bergaf rijden: n bepaalde omstandigheden (bijv. tijdens het rijden in berg of met een aanhangwagen), kan het gunstig zijn tijdelijk over te schakelen naar de handmatige versnelling, om de ingeschakelde versnelling handmatig aan de rijomstandigheden aan te passen ⇒ ⚠.

Bij het parkeren op vlak terrein is het voldoende om de keuzehandel in stand P te schakelen. Bij een helling eerst de parkeerrem vastzetten en daarna de keuzehandel in stand P schakelen. Daardoor bereikt u dat het vergrendelingsmechanisme niet te sterk wordt belast en dat de keuzehandel gemakkelijker uit stand P kan worden gezet.





ATTENTIE

- **Laat als bestuurder uw wagen nooit achter met draaiende motor en ingeschakelde rijstand. Als u bij draaiende motor de wagen moet verlaten, de handrem stevig aantrekken en de parkeervergrendeling P inschakelen.**
- **Bij draaiende motor en ingeschakelde rijstand (D/S of R) resp. in "tiptronic"-stand is het noodzakelijk, de wagen met het rempedaal vast te houden, omdat ook bij stationair toerental de krachtoverbrenging niet geheel onderbroken wordt (de wagen "gaat kruipen").**
- **Zorg ervoor dat u bij stilstaande wagen niet het gaspedaal per ongeluk intrapt. De wagen gaat anders direct rijden - ook wanneer de parkeerrem is vastgezet - gevaar voor ongelukken!**
- **Geen gas geven als u bij stilstaande wagen en draaiende motor de keuzehandelstand verandert. Anders bestaat er gevaar voor ongelukken.**

 **ATTENTIE (vervolg)**

- **Nooit tijdens het rijden de keuzehendel in stand R of P zetten - gevaar voor ongelukken!**
- **Voordat u een heel steile helling omlaag rijdt, vermindert u de snelheid en schakelt u met de "tiptronic" terug naar een lagere versnelling.**
- **Laat de remmen niet aanlopen en trap het rempedaal niet te vaak of te lang in. Als u continu remt, raken de remmen oververhit. Dit resulteert in een aanzienlijke afname van de remwerking, een verhoging van de remafstand en schade aan het gehele remsysteem.**
- **Wanneer u op hellingen moet stoppen, de wagen altijd met de voetrem resp. handrem vasthouden om te voorkomen dat hij terugrolt.**

 **VOORZICHTIG**

- Bij het stoppen op hellingen niet proberen om bij ingeschakelde rijstand en door gas geven het weggrollen van de wagen te verhinderen. Hierdoor kan de automatische transmissie worden oververhit en beschadigd. Trek de handrem aan of trap het rempedaal in om terugrollen van de wagen te voorkomen.
- Als u de wagen met afgezette motor en de keuzehendel in stand N laat rollen, wordt de automatische transmissie beschadigd, omdat deze dan niet wordt gesmeerd.
- Onder bepaalde rij- of verkeersomstandigheden, zoals regelmatig aanslepen, langdurig "kruipen" of files met regelmatige stilstand, kan de transmissie oververhit raken en schade oplopen! Als het controlelampje  oplicht, stop de wagen dan zodra daartoe de mogelijk bestaat en wacht totdat de transmissie is afgekoeld ⇒ pagina 170.
- Onder bepaalde rij- of verkeersomstandigheden, zoals regelmatig aanslepen, langdurig "kruipen" of files met regelmatige stilstand, kan de transmissie oververhit raken en schade oplopen! Als het controlelampje  oplicht, stop de wagen dan zodra daartoe de mogelijk bestaat en wacht totdat de transmissie is afgekoeld ⇒ pagina 170.

Bergafdaalhelp*

De bergafdaalhelp ondersteunt de bestuurder bij het rijden op hellingen.

In de keuzehendelstanden D/S wordt bij het intrappen van de voetrem de bergafdaalhelp geactiveerd. De automatische transmissie schakelt automatisch terug naar een voor de afdaling geschikte versnelling. Binnen de natuurkundige aandrijftechnische grenzen probeert de bergafdaalhelp de voor het afdalen gekozen snelheid aan te houden. Het kan eventueel noodzakelijk zijn de snelheid ook met de voetrem te corrigeren. Gesteld dat de bergafdaalhelp slechts kan reduceren tot de 3e versnelling, is het op steile hellingen mogelijk om over te schakelen naar tiptronic-stand. In dat geval kunt u in tiptronic-stand handmatig terugschakelen naar de 2e of 1e versnelling om op de motor af te remmen en de remmen te ontlasten.

Zodra de helling minder steil wordt of het gaspedaal wordt ingetrapd, schakelt de bergafdaalhelp weer uit.

Bij wagens met snelheidsregelsysteem* ⇒ pagina 173 wordt bij het instellen van de snelheid ook de bergafdaalhelp geactiveerd.

 **ATTENTIE**

De bergafdaalhelp is niet verder beschikbaar dan bepaald door de grenzen van de natuurkundige wetten. Daardoor kan deze niet onder alle omstandigheden de snelheid constant houden. Blijf altijd paraat om zelf te remmen!

Versnellingen schakelen in de tiptronic-stand*

In wagens met een automatische transmissie kunt u met het tiptronic-systeem handmatig schakelen.



Afbeelding 95 Middenconsole: schakelen met tiptronic



Afbeelding 96 Stuurwiel: hendels voor handmatig schakelen bij een automatische transmissie

Handmatig schakelen met de keuzehendel

Het is mogelijk om naar de tiptronic-stand te gaan terwijl de wagen stilstaat, maar ook tijdens het rijden.

- Om naar de tiptronic-stand te wisselen, drukt u de keuzehendel uit de stand D/S en vervolgens naar rechts. Na de omschakeling verschijnt op het display in het instrumentenpaneel de melding dat de keuzehendel in stand **M** staat (bijv. **M4** betekent dat de 4e versnelling is gekozen).
- Trek de hendel naar voren (+) om op te schakelen ⇒ Afbeelding 95.
- Trek de hendel naar achter (-) om terug te schakelen.

Handmatig schakelen met hendels voor handmatig schakelen*

De hendels voor handmatig schakelen kunnen worden gebruikt als de keuzehendel in de stand D/S of **M** staat.

- Druk op de hendel (+) om op te schakelen ⇒ Afbeelding 96.
- Druk op de hendel (-) om terug te schakelen.
- Als geen hendel wordt bediend binnen afzienbare tijd terwijl de keuzehendel in de stand D/S staat, keert de regeling van de transmissie terug naar de automatische stand. Om permanent om te schakelen naar handmatig schakelen via de hendels, moet u de keuzehendel vanuit de stand D/S naar rechts verplaatsen.

Bij het accelereren schakelt de versnellingsbak automatisch naar de volgende rijstand kort vóór het bereiken van het maximaal toegestane motortoerental.

Wanneer u vanuit een hogere versnelling een lagere versnelling hebt gekozen, dan schakelt de automaat alleen terug als een te hoog motortoerental niet meer mogelijk is.

Als de kickdown wordt ingetrap, schakelt de versnellingsbak afhankelijk van de snelheid en het motortoerental terug naar een lagere versnelling. ■

Kickdown

Het kickdown-systeem maakt een maximale acceleratie mogelijk.

Als het gaspedaal door het drukpunt heen geheel wordt ingetrapt, wordt af hankelijk van rijsnelheid en motortoerental naar een lagere versnelling teruggeschakeld. Het opschakelen naar de volgende versnelling gebeurt pas zodra het maximaal toegestane toerental is bereikt.



ATTENTIE

Let op dat bij glad wegdek de aangedreven wielen kunnen doorslippen als de kickdown wordt bediend - slijpgevaar!

Programma launch-control¹⁾

Het launch control-programma maakt een maximale acceleratie mogelijk.

Voorwaarde: de motor heeft de bedrijfstemperatuur bereikt en het stuurwiel is niet gedraaid.

Het "launch control" motortoerental is bij benzine- en dieselmotoren verschillend. Om de launch control te gebruiken, moet de aan-

drijfslijpregeling worden uitgeschakeld via het menu van het Easy Connect-systeem ⇒ pagina 81. Het controlelampje  blijft branden of knippert langzaam afhankelijk van het feit of de wagen al dan niet voorzien is van een bestuurdersinformatiesysteem*²⁾.

- Schakel bij draaiende motor het tractiecontrolesysteem (ASR) uit²⁾ ³⁾.
- Plaats de keuzehendel in de stand "S" of tiptronic of kies de rijstijl **sport** in de SEAT Drive Mode* ⇒ pagina 181.
- Met uw linkervoet het rempedaal krachtig intrappen en ten minste 1 sec. volledig ingetrapt houden.
- Trap met de rechtervoet het gaspedaal volledig of naar kick-down-stand in. Het motortoerental loopt nu op naar **3.200** omw/min (benzinemotor) resp. **2.000** omw/min (dieselmotor).
- Linkervoet van het rempedaal halen. ▶

¹⁾ Geldig voor wagens: met Launch Control / DSG met 6 versnellingen en dieselmotoren met een vermogen hoger dan 125 kW resp. benzinemotoren zwaarder dan 140 kW.

²⁾ Bij wagens met bestuurdersinformatiesysteem wordt de uitschakeling in het instrumentenpaneel met een permanent brandend ESC-lampje en de tekstmelding **Elektronische Stabiliserings Controle gedeactiveerd** (tijdelijk) weergegeven.

³⁾ Wagens zonder bestuurdersinformatiesysteem: het controlelampje knippert langzaam / Wagens met bestuurdersinformatiesysteem: het controlelampje brandt continu.

 **ATTENTIE**

- Pas uw rijstijl altijd aan de verkeerssituatie aan.
- De "launch control" alleen gebruiken wanneer de weg- en verkeersomstandigheden dit toelaten en andere verkeersdeelnemers door uw rijstijl en het acceleratievermogen van de wagen niet worden gehinderd of in gevaar gebracht.
- Let erop dat de ESC ingeschakeld blijft. Houd er wel rekening mee dat bij uitgeschakeld(e) ASR en ESC de wielen kunnen doordraaien en de wagen kan uitbreken - slipgevaar! Gevaar voor ongevallen!
- Na het wegrijden moet u opnieuw de "sportstand" deactiveren voor de ESC, door kort op de toets  te drukken.

**Let op**

- Het is mogelijk dat door gebruik van het programma "launch control" de temperatuur van de transmissie flink oploopt. In dat geval moet het programma enkele minuten worden uitgeschakeld. Zodra de transmissie weer is afgekoeld, kan het programma opnieuw worden gebruikt.
- Bij accelereren met het "launch control" programma worden alle wagenonderdelen sterk belast. Dit kan tot hogere slijtage leiden. ■

Inertiestand

De inertiestand maakt het mogelijk om gebruik te maken van de kinetische energie van de wagen bij het rijden op plaatsen waar het gaspedaal niet hoeft te worden ingetrapt. Zo wordt brandstof bespaard. Gebruik de inertiestand om de wagen "uit te laten rollen", bijvoorbeeld bij het naderen van de bebouwde kom.

Inertiestand activeren

Voorwaarde: keuzehendel in stand D, hellingen minder dan 12%.

- Kies in de SEAT Drive Mode* de stand **Eco** ⇒ pagina 181.
- Haal de voet van het gaspedaal.

De aanwijzing voor de bestuurder vermeldt **Inertie**. Bij snelheden hoger dan 20 km/u ontkoppelt de transmissie automatisch en rolt de wagen uit, zonder af te remmen op de motor. Zolang de wagen rolt, draait de motor stationair.

Inertiestand deactiveren

- Bedien het rempedaal of koppelpeddaal.

Om weer te gaan afremmen en de uitschakeling van de motor ongedaan te maken, hoeft u slechts op het rempedaal te trappen.

De combinatie van de **inertie-stand** (= langere afstand met minder energie) en de **ontkoppeling door inertie** (= kortere afstand waarbij brandstof nodig is) verbetert het brandstofverbruik en reduceert de uitlaatgasemissie.

 **ATTENTIE**

- Als de inertie-stand is geactiveerd, houd er dan rekening mee dat bij het naderen van een obstakel en het loslaten van het gaspedaal de wagen niet op normale wijze vertraagt - gevaar op ongelukken!
- Bij gebruik van de inertie-stand in een afdaling, kan de snelheid van de wagen toenemen - gevaar op ongelukken!
- Als anderen met uw wagen rijden, waarschuw deze dan voor de inertie-stand. ▶

**Let op**

- De inertie-stand is uitsluitend beschikbaar in de rijstand **eco** (SEAT Drive Mode*).
- De aanwijzing voor de bestuurder **Inertie** wordt uitsluitend gegeven in combinatie met het actueel verbruik. In inertie-stand wordt de versnelling niet weergegeven (bijv.: "E" wordt weergegeven in plaats van "E7").
- Bij hellingen steiler dan 15% wordt de inertiestand automatisch tijdelijk gedeactiveerd.

Noodprogramma

Bij een storing in het systeem is er een noodprogramma.

Als in het display in het instrumentenpaneel alle standen van de keuzehendel tegen een lichte achtergrond worden weergegeven, dan is er een storing opgetreden in het systeem en werkt de automatische transmissie in het noodprogramma. Met het noodprogramma kan nog steeds met de auto gereden worden, maar dan wel met een lagere snelheid en niet meer in alle rijstanden. In bepaalde gevallen is niet mogelijk dat **niet meer achteruit kan worden gereden**.

**VOORZICHTIG**

Als de transmissie in het noodprogramma werkt, ga dan direct naar een gespecialiseerde werkplaats om de storing te laten verhelpen.

Koppeling

⚠ Koppeling oververhit! Zet de wagen stil!

De koppeling is oververhit en kan beschadigd raken. Om te voorkomen dat de temperatuur opnieuw oploopt en om de koppeling te laten afkoelen,

moet u de wagen aan de kant zetten en wachten tot de transmissie is afgekoeld; plaats hierbij de keuzehendel in de stand P en laat de motor stationair draaien. Als het controlelampje niet dooft, rijd dan niet door, maar roep de hulp in van een vakman. Zo niet, dan kan flinke schade ontstaan aan de transmissie. Zodra het controlelampje dooft, ga dan direct naar een gespecialiseerde werkplaats om het defect te laten verhelpen.

Storingen in de transmissie

⚠ Versnellingsbak: storing! Zet de wagen stil en plaats de keuzehendel in de stand P

Er is een storing opgetreden in de transmissie. Zet de wagen op een veilige plaats en rijd niet verder. Roep de hulp van vakmensen in.

⚠ Koppeling oververhit! Zet de wagen stil!

De koppeling is oververhit en kan beschadigd raken. Zet de wagen stil en laat de transmissie afkoelen bij draaiende motor (stationair) en de keuzehendel in stand P. Zodra het controlelampje dooft en de aanwijzing voor de bestuurder verdwijnt, gaat u direct naar een gespecialiseerde werkplaats om het defect te laten verhelpen. Als het controlelampje niet dooft en de aanwijzing voor de bestuurder niet verdwijnt, rijd dan niet verder. Roep de hulp van vakmensen in.

⚠ Versnellingsbak: probleem in het systeem! U kunt door blijven rijden

Wacht niet te lang met naar een gespecialiseerde werkplaats te gaan om de klacht te laten verhelpen.

⚠ Versnellingsbak: probleem in het systeem! U kunt doorrijden met beperkingen. Achteruit niet beschikbaar.

Rijd direct naar een gespecialiseerde werkplaats om de storing te laten repareren.

⚠ **Versnellingsbak: probleem in het systeem! U kunt doorrijden in de stand D totdat de motor wordt afgezet**

Verlaat het verkeer en zet de wagen op een veilige plaats. Roep de hulp van vakmensen in.

⚠ **Versnellingsbak: oververhit. Pas uw rijstijl aan.**

Rijd rustig door. Zodra het controlelampje dooft, kunt u weer normaal rijden.

⚠ **Versnellingsbak: trap de rem in en kies een rijstand.**

Als de storing het gevolg is van een hoge temperatuur in de versnellingsbak, wordt via een aanwijzing voor de bestuurder gemeld wanneer de transmissie weer is afgekoeld. ■

Noodontgrendelen van keuzehendel

Als de stroomvoorziening uitvalt, kan de keuzehendel worden noodontgrendeld.



Afbeelding 97 Keuzehendel Noodontgrendelen uit parkeerstand

De voorziening voor de noodontgrendeling vindt u onder de keuzehendelconsole, aan de rechterzijde. Voor de bediening van de noodontgrendeling is enige technische vaardigheid vereist. We raden u daarom aan zo nodig hulp in te roepen.

U heeft een schroevendraaier nodig om te ontgrendelen. Gebruik het vlakke deel van de schroevendraaier ⇒ pagina 244.

Afdekking van keuzehendel verwijderen

- Trek de handrem (P) ⇒ ⚠ op om ervoor te zorgen dat de wagen niet wegrolt.
- Trek voorzichtig met de hand aan de randen van de stofhoes en breng deze omhoog, tot over de knop van de hendel.

Keuzehendel deblokkeren

- Druk zijdelings met een schroevendraaier op de gele deblokkeerpal ⇒ **Afbeelding 97** en houd deze ingedrukt.
- Druk nu de vergrendelknop op keuzehendel (A) in en zet de keuzehendel in stand N.
- Na deze nooddeblokkering moet u de stofhoes van de keuzehendel weer vastzetten aan de versnellingsconsole.

Als de stroomvoorziening is uitgevallen (bijv. bij een ontladen accu) en de wagen moet worden geduwd of gesleept, moet de keuzehendel met behulp van de noodontgrendeling in stand N worden gezet. ►

**ATTENTIE**

U kunt de keuzehendel uitsluitend uit de stand P zetten als de handrem is opgetrokken. Als dit niet werkt, houd de wagen dan met het rempedaal op de plaats. Op een helling zou de wagen zich anders in beweging kunnen zetten als de keuzehendel uit stand P wordt gezet - gevaar voor ongevallen!

Systemen ter ondersteuning van de bestuurder

Cruise control (snelheidsregelsysteem)*

Inleiding tot thema

De cruise control (GRA) zorgt ervoor dat tijdens het vooruit rijden met snelheden vanaf ongeveer 20 km/u (15 mijl per uur) de geprogrammeerde snelheid constant wordt aangehouden.

Door aanpassing van het motorvermogen of ingrijpen van de rem wordt de snelheid constant gehouden ⇒ ⚠.

Aanvullende informatie en waarschuwingen:

- Schakelen ⇒ pagina 161.
- Accessoires en technische wijzigingen ⇒ pagina 242.

⚠ ATTENTIE

Als u met een constante snelheid niet op een veilige afstand van andere weggebruikers kunt rijden, kan het gebruik van het snelheidsregelsysteem tot ongevallen en ernstig letsel leiden.

- Gebruik het snelheidsregelsysteem nooit in druk verkeer, als de veiligheidsafstand onvoldoende is, op steile wegen, op bochtige of gladde wegen (sneeuw, ijs, regen of stenen), en op overstroomde wegen.
- Gebruik het SRS ook nooit buiten de verharde wegen of op onverharde wegen.
- Pas de snelheid aan en houd een veilige afstand aan tot uw voorliggers afhankelijk van het zicht, het klimaat, het wegdek en het verkeer.
- Schakel het snelheidsregelsysteem altijd na gebruik uit om te voorkomen dat de snelheid onverwacht geregeld wordt.

⚠ ATTENTIE (vervolg)

- Het is gevaarlijk weer terug te gaan naar de opgeslagen snelheid wanneer die snelheid te hoog is voor de omstandigheden van dat moment (wegdek, verkeer, weersgesteldheid)!
- Bij het bergafwaarts rijden kan het snelheidsregelsysteem de snelheid niet constant houden. Door het eigen gewicht van de wagen kan de snelheid toenemen. Schakel terug of rem de wagen met de voetrem af.

Waarschuwings- en controlelampje

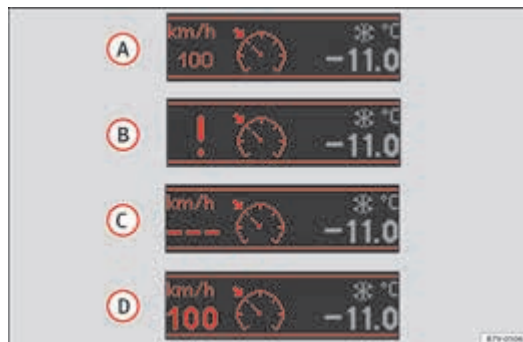

Abbeelding 98 Display in het instrumentenpaneel: statusaanduidingen van GRA. ▶

Controlelampje

Gaat branden	Mogelijke oorzaak
	De cruise control is geactiveerd

Wanneer het contact enkele seconden wordt ingeschakeld, voeren sommige controle- en waarschuwingslampjes een werkingscontrole uit. Na enkele seconden gaan de lampjes uit.

Weergave op het display van de GRA

Status **Afbeelding 98**:

- A** GRA tijdelijk uitgeschakeld. De geprogrammeerde snelheid wordt in kleine cijfers weergegeven.
- B** Systeemfout. Raadpleeg een gespecialiseerde werkplaats.
- C** GRA ingeschakeld. Het snelheidsgeheugen is leeg.
- D** De GRA is actief. De geprogrammeerde snelheid wordt in grote cijfers weergegeven.

 **ATTENTIE**

Indien geen rekening gehouden wordt met de waarschuwingslampjes en de berichten, kan de wagen tot stilstand komen in het midden van het verkeer, of kunnen zich ongevallen of ernstig letsel voordoen.

- **Nooit de indicatielampjes of tekstberichten negeren.**

VOORZICHTIG

Het negeren van de controlelampjes die gaan branden en de tekstberichten die verschijnen, kan leiden tot storingen in de wagen. ■

Snelheidsregelsysteem bedienen*

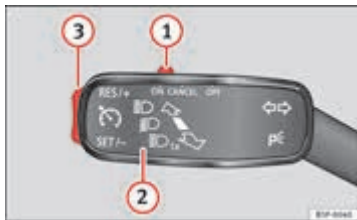

Afbeelding 99 Links van de stuurkolom: bedieningsschakelaar en -elementen van de GRA.



Afbeelding 100 Links van de stuurkolom: derde keuzehendel met 6 standen voor bediening van de GRA.

Functie	Schakelaarpositie, bediening van de schakelaar in de knipperlichthendel ⇒ Afbeelding 99 of derde hendel ⇒ Afbeelding 100	Actie
GRA inschakelen	Verplaats de schakelaar ① op de knipperlichthendel naar de stand ON of zet de derde hendel in de stand ON .	Het systeem wordt ingeschakeld. Omdat er nog geen enkele snelheid geprogrammeerd is, regelt het systeem de snelheid niet.
Activeer de GRA.	Druk op de knop SET van de knipperlichthendel of druk op de knop SET van de derde hendel.	De huidige snelheid wordt in het geheugen opgeslagen en geregeld.
GRA tijdelijk uitschakelen	Verplaats de schakelaar ① op de knipperlichthendel naar de stand CANCEL . Verplaats de derde hendel naar de stand CANCEL en laat deze los. Of: Gebruik het rempedaal.	Het snelheidsregelsysteem wordt tijdelijk uitgeschakeld. De snelheid blijft opgeslagen.
De GRA opnieuw inschakelen	Druk op de knop ③ op de knipperlichthendel in de stand RES/+ , of verplaats de derde hendel naar de stand RESUME en laat deze los.	De opgeslagen snelheid wordt aangehouden.

Functie	Schakelaarpositie, bediening van de schakelaar in de knipperlichthendel ⇒ Afbeelding 99 of derde hendel ⇒ Afbeelding 100	Actie
De geprogrammeerde snelheid verhogen (tijdens regeling van SRS-systeem).	Afhankelijk van de uitrusting: – Druk kort toets ③ op de knipperlichtschakelaar naar RES – of verplaats kort de derde hendel naar de stand RESUME om te verhogen met 1 km/u (1 mph) – of druk de derde hendel omhoog richting SPEED+ om de snelheid te verhogen met 10 km/u (10 mph) en deze nieuwe instelling op te slaan in het geheugen – of houd de toets ③ van de knipperlichthendel continu op RES – of houd de derde hendel naar boven richting SPEED+ – of verplaats de derde hendel naar de positie RESUME en houd deze daarin om de snelheid continu te verhogen en op te slaan in het geheugen.	De wagen versnelt actief tot aan de nieuwe ingestelde snelheid.
Opgeslagen snelheid verhogen	Als de GRA in de stand ON staat, maar is GEDEACTIVEERD, kunt u de toegekende snelheid met SPEED+ met 10 km/u verhogen.	De wagen versnelt actief tot aan de nieuwe ingestelde snelheid.
De geprogrammeerde snelheid verlagen (tijdens regeling van SRS-systeem).	Afhankelijk van uitrusting: – Druk kort toets ③ op de knipperlichtschakelaar naar SET om de snelheid te verlagen met 1 km/u (1 mph) – of verplaats kort de derde hendel naar de stand SET om te verlagen met 1 km/h (1 mph) – of druk de derde hendel naar beneden richting SPEED– om de snelheid te verlagen met 10 km/u (10 mph) en op te slaan in het geheugen – of houd de toets ③ op de knipperlichthendel in de stand SET – of druk op de knop SET van de derde hendel en houd deze ingedrukt om de snelheid continu te verlagen – of verplaats de derde hendel naar onder (SPEED–) en houd deze daarin om de snelheid te verlagen en op te slaan in het geheugen.	De snelheid daalt zonder te remmen door het gaspedaal los te laten tot de nieuwe ingestelde snelheid wordt bereikt.
Ingestelde snelheid verlagen	Als de GRA in de stand ON staat, maar is GEDEACTIVEERD, kunt u de toegekende snelheid met SPEED– met 10 km/u verlagen.	Het systeem wordt uitgeschakeld. De in het geheugen opgeslagen snelheid wordt gewist.
GRA uitschakelen	Zet schakelaar ① op OFF . Of zet de derde hendel in stand OFF .	De snelheid daalt zonder te remmen door het gaspedaal los te laten tot de nieuwe ingestelde snelheid wordt bereikt.

De waarde in de tabel tussen haakjes (in mph, mijlen per uur) heeft uitsluitend betrekking op instrumentenpaneel met indicatie in mijl. ▶

Schakelen in GRA-stand

De GRA vertraagt direct zodra het koppelingspedaal wordt ingetrapt en grijpt na het schakelen weer automatisch in.

Hellingen afdalen met de SRS

Als het SRS de snelheid van de wagen bij het omlaag rijden van een helling niet constant kan houden, rem de wagen dan met het rempedaal af en schakel indien nodig terug.

Automatisch uitschakelen

Het snelheidsregelsysteem SRS wordt automatisch uitgeschakeld of tijdelijk onderbroken:

- Als het systeem een storing detecteert die de werking van het GRA beïnvloeden kan.
- Als gedurende bepaalde tijd het gaspedaal ingetrapt blijft, waarbij wordt gereden op een snelheid hoger dan ingesteld.
- Als de dynamische regelsystemen (bijv. ASR of ESC) ingrijpen.
- Als de airbag geactiveerd wordt.

Rijstrookassistent (Lane Assist)*

Inleiding

Aanvullende informatie en waarschuwingen:

- SEAT-informatiesysteem ⇒ pagina 75
- Accessoires, vervanging van onderdelen, reparaties en wijzigingen ⇒ pagina 242



ATTENTIE

De intelligente techniek in de rijstrookassistent (Lane Assist) kan de natuurkundig en door het systeem zelf bepaalde grenzen niet overwinnen. Het onachtzame of ongecontroleerde gebruik van de rijstrookassistent kan ernstig letsel en ongevallen veroorzaken. Ondanks het systeem moet de bestuurder te allen tijde opmerkzaam blijven.

- Pas de snelheid en houd een veilige afstand aan tot uw voorliggers afhankelijk van het zicht, de klimatologische omstandigheden, het wegdek en het verkeer.
- Houd de hand altijd aan het stuur om op elk moment te kunnen bijsturen.
- De rijstrookassistent registreert niet alle wegdekmarkeringen. Het wegdek, patronen in het wegdek of objecten in slechte toestand kunnen verkeerd worden geïnterpreteerd als markeringen op het wegdek in bepaalde omstandigheden door de rijstrookassistent. In dergelijke situaties moet u de rijstrookassistent onmiddellijk uitschakelen.
- Houd de meldingen op het instrumentenpaneel in de gaten en reageer zoals vereist.
- Let altijd goed op de omgeving van de wagen.
- Wanneer het zichtveld van de camera vervuild, afgedekt of beschadigd is, kan de werking van de rijstrookassistent negatief worden beïnvloed.



VOORZICHTIG

Om de werking van het systeem niet te beïnvloeden, moet u het volgende in acht nemen:

- Reinig het zichtveld van de camera regelmatig en houd dit schoon en vrij van sneeuw en ijs.
- Dek de camera niet af.
- Controleer of de ruit in het zichtveld van de camera niet beschadigd is. ►

Let op

- De rijstrookassistent is uitsluitend bedoeld voor wegen met vast wegdek.
- Als de rijstrookassistent niet werkt zoals beschreven is in dit hoofdstuk, moet dit systeem uitgeschakeld worden en moet u naar een gespecialiseerde werkplaats gaan.
- Bij schade aan het systeem moet u naar de werkplaats van een officiële dealer gaan voor reparatie. ■

Indicaties op het display en via de controlelampjes



Afbeelding 101 Op het display van het instrumentenpaneel: Indicatie op het display van de rijstrookassistent (voorbeeld 1)

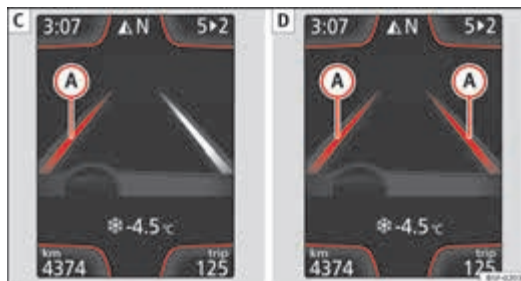



Afbeelding 102 Op het display van het instrumentenpaneel: Indicatie op het display van de rijstrookassistent (voorbeeld 2)

Indicaties op het display

- Het systeem is geactiveerd, maar niet beschikbaar doordat de min. snelheid nog niet is bereikt of het systeem de strepen op de weg niet herkent ⇒ **Afbeelding 101 A**.
- Het systeem is geactiveerd en beschikbaar en heeft de twee lijnen op de weg herkend. Op dit moment wordt het traject niet gecorrigeerd ⇒ **Afbeelding 101 B**.
- Het systeem werkt, de gele lijn **A** geeft aan dat het risico bestaat dat de streep op de weg wordt overschreden en de stuurinrichting wordt dan ook gecorrigeerd om binnen het traject te blijven ⇒ **Afbeelding 102 C**.
- De twee gele lijnen **A** lichten op zodra beide lijnen zijn herkend en de rijstrookassistent is geactiveerd om de wagen in het midden van de rijstrook te houden ⇒ **Afbeelding 102 D**. ▶

Controlelampjes

knippert of brandt	Mogelijke oorzaak	Oplossing
 (geel)	Rijstrookassistent geactiveerd maar niet beschikbaar.	Het systeem kan de rijstrook niet duidelijk registreren. Raadpleeg pagina 180, rijstrookassistent niet beschikbaar (het controlelampje brandt geel).
 (groen)	Rijstrookassistent geactiveerd en beschikbaar.	–

ATTENTIE

Indien geen rekening gehouden wordt met de waarschuwingslampjes en de berichten, kan de wagen tot stilstand komen in het midden van het verkeer, of kunnen zich ongevallen of ernstig letsel voordoen.

- **Nooit de indicatielampjes of tekstberichten negeren.**
- **Breng de wagen tot stilstand zodra dit op een veilige wijze mogelijk is.**

Let op

Het negeren van de controlelampjes die gaan branden en de tekstberichten die verschijnen, kan leiden tot storingen in de wagen. ■

Werkwijze



Afbeelding 103 Op de voorruit: Zichtveld van de camera van de rijstrookassistent

Met behulp van de camera in de voorruit registreert de rijstrookassistent de grenslijnen van een rijstrook. Als de auto onwillekeurig een waargenomen grenslijn nadert, meldt het systeem dit aan de bestuurder via een *corrigerende beweging van het stuur*. De corrigerende beweging van het stuur kunt u op elk moment ongedaan maken.

Als de richtingaanwijzers zijn geactiveerd, wordt geen waarschuwing gegeven, omdat de rijstrookassistent in dat geval weet dat u van rijstrook wilt wisselen.



Stuurvibraties

In de volgende situaties worden stuurvibraties gegeven en moet de bestuurder actief ingrijpen.



- Zodra de grenzen van het systeem worden bereikt.
- Zodra het max. corrigerende draaikoppel niet voldoende blijkt om de wagen in de rijstrook te houden.
- Zodra tijdens een corrigerende actie geen weg meer wordt gedetecteerd. ►

Rijstrookassistent in- en uitschakelen

Met het Easy Connect-systeem

- Druk op de Easy Connect-toets 
- Druk op de functietoets 
- Druk op de functietoets  om het menu te openen

Of: met de toets **Rijassistenten** op de knipperlichthendel*.

De functie **Rijstrookassistent** wordt geactiveerd/gedeactiveerd in het Easy Connect-systeem via de toets  en de functietoets  ⇒ pagina 81.

Automatische deactivering: De rijstrookassistent kan ook zelf uitschakelen zodra een storing in het systeem optreedt. Het controlelampje gaat uit.

Hands-Off functie

- Als de bestuurder gedurende 10 - 12 sec. geen actie verricht op het stuur, wordt de functie gedeactiveerd.
- Akoestisch signaal en visuele melding via het instrumentenpaneel.
- Deactivering van de functie 2 sec. na de waarschuwing.

De rijstrookassistent is geactiveerd, maar niet beschikbaar (het controlelampje brandt geel).

- Als de rijsnelheid lager is dan ca. 65 km/u (38 mph).
- Als de rijstrookassistent de grenslijnen van de rijstrook niet registreert, bijvoorbeeld bij wegwerkzaamheden, sneeuw, vuil, vocht of tegenlicht.
- Als de straal van een bocht te klein is.
- Als er geen markeringen op de weg staan.
- Als de afstand tot de volgende markering op de weg te groot is.
- Als het systeem geen duidelijke beweging en actie in de stuurinrichting detecteert gedurende langere tijd.
- Tijdelijk bij zeer dynamisch rijden.

- Als een richtingaanwijzer is geactiveerd.
- Met de Elektronische Stabiliserings Controle in de stand Sport.



Let op

- Controleer alvorens weg te rijden of het zichtveld van de camera niet is afgedekt ⇒ [Afbeelding 103](#).
- Het cameravenster altijd schoon houden. ■

Uitschakelen van de rijstrookassistent in de volgende situaties

In de volgende situaties moet u de rijstrookassistent uitschakelen met het oog op de technische grenzen van het systeem:

- Als de bestuurder goed moet opletten.
- Bij een sportieve rijstijl.
- Onder slechte klimatologische omstandigheden.
- Op wegen met slecht wegdek.
- Bij plekken waar wegwerkzaamheden zijn.



Let op

De rijstrookassistent wordt gedeactiveerd zodra langzamer dan 60 km/u wordt gereden. ■

SEAT rijprogramma's (SEAT Drive Mode)*

Inleiding

De bestuurder heeft dankzij de SEAT Drive Mode de keuze uit vier profielen of modi, **normaal**, **sport**, **eco** en **individueel**, waarbij het gedrag van de diverse functies van de wagen worden aangepast, voor verschillende rijervaringen.

De profielen **normaal**, **sport** en **eco** zijn vast. **Individueel** kan worden geconfigureerd naar wens.

Beschrijving

Afhankelijk van de uitrusting van de wagen, beïnvloedt SEAT Drive Mode de volgende onderdelen:

Motor

Al naar gelang het gekozen profiel, reageert motor feller of juist rustiger op de verplaatsing van het gaspedaal. Bovendien wordt bij het selecteren van het **eco**-profiel automatisch de start/stop-functie geactiveerd.

Bij wagens met DQ transmissie worden de momenten waarop wordt geschakeld zodanig aangepast dat deze bij lagere (**eco**) of hogere (**sport**) toerentalen komen te liggen. Bovendien wordt in de **eco**-stand gebruik gemaakt van de inertie, om het brandstofverbruik verder te verlagen.

Bij wagens met schakelbak wijzigen in de stand **eco** de aanbevelingen om te schakelen die verschijnen in het instrumentenpaneel, om de bestuurder te bewegen, zuiniger te gaan rijden.

Besturing

De stuurbekrachtiging wordt stijver in de **sport** stand om een meer sportieve rijstijl mogelijk te maken.

Airconditioning

Bij wagens voorzien van Climatronic is het mogelijk om deze in de **eco**-stand op een lager verbruik te laten werken.

Interieurlicht

De lichtstrips in de binnenpanelen van de voorportieren van de Leon FR veranderen van wit naar rood licht zodra de **sport**-stand wordt gekozen.

Rijprogramma instellen

U kunt kiezen tussen Normaal, Sport, Eco en Individueel.



Afbeelding 104 Middenconsole: MODE-toets

Kies de gewenste stand in het scherm met rijstijlen, in het menu dat kan worden geopend door op de **MODE**-knop te drukken.

Een pictogram in het display van het Easy Connect-systeem verschaft u informatie over de actuele instelling.

De verlichting van de **MODE**-knop blijft geel branden zodra de actuele instelling afwijkt van **normaal**.

Rijstijl	Eigenschappen
Normaal	Verschaft een uitgebalanceerde rijervaring en is bij uitstek geschikt voor dagelijks gebruik.
Sport	Verschaft de wagen een dynamisch karakter rondom en maakt het mogelijk om sportiever te rijden.
Eco	Zorgt ervoor dat de wagen zo min mogelijk brandstof verbruikt, passend bij een zuinige en milieubewuste rijstijl.
Individueel	Hierin kunt u bepaalde instellingen wijzigen door op de knop Profielinstellingen te drukken. De functies die u kunt aanpassen, variëren per uitrustingsniveau van de wagen.



ATTENTIE

Houd bij keuze van de SEAT Drive Mode op de eerste plaats rekening met het verkeer, om geen ongelukken te veroorzaken.



Let op

- De wagen start in de stand die actief was op het moment waarop de wagen is uitgezet.
- Wijziging van stand kan de rijeigenschappen veranderen. De functie SEAT Drive Mode laat in geen enkel geval instellingen toe die de veiligheid in gevaar brengen.
- De snelheid en rijstijl moeten te allen tijde worden aangepast aan het zicht op de weg, de klimatologische omstandigheden en het verkeer.
- De **eco**-stand is niet beschikbaar als met een aanhanger wordt gereden. ■

Detectie van vermoeidheid (advies om een pauze te nemen)*

Inleiding

De detectie van vermoeidheid informeert de bestuurder zodra het rijgedrag tekenen van vermoeidheid vertonen.

Aanvullende informatie en waarschuwingen:

- Easy Connect-systeem ⇒ pagina 81
- Accessoires, vervanging van onderdelen, reparaties en wijzigingen (in regelapparaten opgeslagen gegevens) ⇒ pagina 242



ATTENTIE

Het hogere comfort dankzij de detectie van vermoeidheid mag geen aanleiding zijn tot het nemen van grotere risico's. Neem tijdens lange ritten regelmatig een pauze; zorg dat deze voldoende lang is.

- De bestuurder blijft te allen tijde verantwoordelijk voor het inschatten van zijn rijvaardigheid.
- Rij nooit als u vermoeid bent.
- Het systeem detecteert vermoeidheid van de bestuurder niet in alle gevallen. Voor aanvullende informatie, zie ⇒ pagina 183, Beperkingen aan de werking.
- In bepaalde gevallen interpreteert het systeem foutief een bedoeld manoeuvre als een teken van vermoeidheid van de bestuurder.
- Er wordt geen waarschuwing gegevens in geval van een kortstondige dip!
- Houd de meldingen op het instrumentenpaneel in de gaten en reageer zoals vereist. ▶

**Let op**

- De detectie van vermoeidheid is uitsluitend ontwikkeld voor gebruik op autosnelwegen en andere, goed geasfalteerde wegen.
- Bij schade aan het systeem moet u naar de werkplaats van een officiële dealer gaan voor reparatie.

Werking en bediening

Afbeelding 105 Op het display van het instrumentenpaneel: symbool voor detectie van vermoeidheid.

De detectie van vermoeidheid detecteert het rijgedrag van de bestuurder aan het begin van de rit en berekent op basis daarvan de mate van vermoeidheid. Het systeem vergelijkt dit vervolgens continu met het actuele rijgedrag. Zodra het systeem vermoeidheid bij de bestuurder ontdekt, geeft dit een akoestisch signaal en een optische waarschuwing middels een symbool in het instrumentenpaneel ⇒ **Afbeelding 105** tezamen met een aanvullend tekstbericht. Het tekstbericht in het instrumentenpaneel wordt ca. 5 sec. weergegeven en verschijnt opnieuw zodra weer vermoeidheid wordt geconstateerd. Het systeem onthoudt het laatst weergegeven bericht.

Het bericht dat verschijnt op het scherm in het instrumentenpaneel kan worden uitgezet door op de knop **OK/RESET** te drukken op de ruitenwisserhendel of de toets **OK** aan het multifunctie-stuur ⇒ pagina 75.

Via de multifunctie-indicatie ⇒ pagina 75 kan worden teruggekeerd naar weergave van het bericht op het display van het instrumentenpaneel.

Bedrijfscondities

Het rijgedrag wordt uitsluitend berekend bij snelheden tussen 65 km/u (40 mph) en ca. 200 km/u (125 mph).

Uit- en inschakelen

De detectie van vermoeidheid kan worden geactiveerd en gedeactiveerd in het Easy Connect-systeem met de toets **CAR** en de functietoets **Setup** ⇒ pagina 81. Een markering geeft aan of de instelling is geactiveerd.

Beperkingen aan de werking

De detectie van vermoeidheid kent een aantal beperkingen. In de volgende gevallen is het mogelijk dat de detectie van vermoeidheid beperkt of niet werkt:

- Bij snelheden lager dan 65 km/h (40 mph).
- Bij snelheden hoger dan 200 km/h (125 mph).
- Op bochtige wegen.
- Op wegen met slecht wegdek.
- Onder slechte klimatologische omstandigheden.
- Bij een sportieve rijstijl.
- Als de bestuurder in ernstige mate wordt afgeleid.

De detectie van vermoeidheid wordt gereset zodra de wagen langer dan 15 minuten heeft stilgestaan, het contact wordt uitgeschakeld of de bestuurder de veiligheidsgordel heeft ontgrendeld en het portier heeft geopend.

Als gedurende langere tijd langzaam wordt gereden (langzamer dan 65 km/u (40 mph)), reset het systeem de vermoeidheidsberekening. Zodra weer sneller wordt gereden, wordt de rijstijl opnieuw berekend.

Bandenspanningscontrolesysteem

Inleiding

Aanvullende informatie en waarschuwingen:

- SEAT-informatiesysteem ⇒ pagina 75
- Verzorging en reiniging van de wagen, buitenzijde ⇒ pagina 209
- Wielen en banden ⇒ pagina 235
- Accessoires, vervanging van onderdelen, reparaties en wijzigingen ⇒ pagina 242



ATTENTIE

Als u de wielen en banden verkeerd gebruikt, kan de bandenspanning plotseling afnemen, het loopvlak loslaten of de band zelfs exploderen.

- Controleer de bandenspanning regelmatig en zorg dat de banden altijd tot de aangegeven bandenspanning gevuld zijn. Als de bandenspanning te laag is, kunnen de banden te heet worden en kunnen de loopvlakken loslaten en zelfs exploderen.
- Als de banden koud zijn, moet u ervoor zorgen dat de bandenspanning altijd gelijk is aan de bandenspanning die op de sticker vermeld is ⇒ pagina 279.
- Controleer wanneer de banden koud zijn regelmatig de bandenspanning. Pas indien nodig de bandenspanning van de op de wagen ingebouwde banden aan aan die van de bandenspanning bij koude banden.
- Controleer regelmatig of de banden slijtage vertonen of beschadigd zijn.
- Overschrijd nooit de snelheid en maximum toelaatbare belasting voor het type band van uw wagen.



Milieu-aanwijzing

Als de bandenspanning te laag is, neemt het brandstofverbruik en slijtage van de banden toe.



Let op

- Als u voor het eerst op hogere snelheid rijdt met nieuwe banden, kunnen deze iets uitzetten, hetgeen resulteert in een bandenspanningswaarschuwing.
- Vervang gebruikte banden alleen door banden die door SEAT voor uw model goedgekeurd zijn.
- Vertrouw niet alleen maar op het bandenspanningscontrolesysteem. Controleer de banden regelmatig om er zeker van te zijn dat de bandenspanning correct is en dat de banden niet beschadigd zijn (steken, sneden, scheuren en bulten). Haal vreemde voorwerpen uit de band, mits deze niet in de band zelf vastzitten.

Controlelampje

Gaat branden	Mogelijke oorzaak	Oplossing
	De bandenspanning van één of meer wielen is beduidend lager geworden in vergelijking met de door de bestuurder ingestelde bandenspanning of de band is beschadigd. U hoort bovendien een akoestisch signaal, terwijl ook een tekstbericht op het instrumentenpaneel wordt weergegeven.	Zet de wagen stil! Verlaag onmiddellijk uw snelheid! Breng de wagen tot stilstand zodra dit op een veilige wijze mogelijk is. Vermijd bruuske manoeuvres en bruusk remmen! Controleer alle banden en de bandenspanning ervan. Vervang de beschadigde banden.

Knippert	Mogelijke oorzaak	Oplossing
	Storing in het systeem. Het controlelampje knippert ca. 1 minuut en blijft vervolgens continu branden.	Indien de bandenspanning correct is, schakel dan het contact uit en weer in; als het controlelampje opnieuw oplicht is, moet de bandenspanningscontrole opnieuw worden gekalibreerd; neem contact op met een gespecialiseerde werkplaats.

Wanneer het contact enkele seconden wordt ingeschakeld, voeren sommige controle- en waarschuwingslampjes een functiecontrole uit. Na enkele seconden gaan de lampjes uit.

ATTENTIE

Als de bandenspanning van de banden verschillend of te laag is, kan een van de banden kapot gaan en kunt u de controle over de wagen verliezen, wat kan leiden tot een ernstig of dodelijk ongeval.

- Als het lampje  gaat branden, zet de wagen dan onmiddellijk stil en controleer de banden.
- Als de bandenspanning van de banden verschillend of te laag is, kunnen de banden sneller slijten, neemt de stabiliteit van de wagen af en neemt de remweg toe.
- Als de bandenspanning van de banden verschillend of te laag is, kan een van de banden kapot gaan en exploderen, waardoor u de controle over de wagen kunt verliezen.
- De bestuurder is er verantwoordelijk voor dat alle banden van de wagen de correcte bandenspanning hebben. De aanbevolen bandenspanning vindt u op een sticker ⇒ pagina 279.
- Het bandenspanningscontrolesysteem werkt alleen correct als alle banden in koude toestand de correcte bandenspanning hebben.

ATTENTIE (vervolg)

- Als de bandenspanning van de banden niet correct is, kunnen de banden beschadigd raken en kan dit leiden tot ongevallen. Controleer of de bandenspanning van alle banden altijd overeenstemt met de lading van de wagen.
- Vul voordat u gaat reizen de banden altijd eerst met lucht aan tot de correcte bandenspanning.
- Bij het rijden met hoge snelheden ondergaat een band met te lage bandenspanning een grotere vervorming. Hierdoor wordt de band te warm, wat tot het loslaten van het loopvlak en zelfs tot het klappen van de band kan leiden.
- Bij hoge snelheden en een overbeladen wagen kunnen de banden heet worden en exploderen, waardoor u de controle over de wagen kunt verliezen.
- Een te lage of te hoge bandenspanning verkort de levensduur van de banden, en heeft een ongunstige uitwerking op het rijgedrag van de wagen.
- Als de band niet lek is en niet noodzakelijkerwijs onmiddellijk vervangen moet worden, rijd dan met lage snelheid naar de dichtstbijzijnde gespecialiseerde werkplaats en laat de bandenspanning controleren en aanpassen.

ATTENTIE

Indien geen rekening gehouden wordt met de waarschuwingslampjes en de berichten, kan de wagen tot stilstand komen in het midden van het verkeer, of kunnen zich ongevallen of ernstig letsel voordoen.

- Nooit de indicatielampjes of tekstberichten negeren.
- Breng de wagen tot stilstand zodra dit op een veilige wijze mogelijk is.

**VOORZICHTIG**

Het negeren van de controlelampjes die gaan branden en de tekstberichten die verschijnen, kan leiden tot storingen in de wagen.

**Let op**

- Als bij ingeschakeld contact een te lage bandenspanning wordt gedetecteerd, hoort u een akoestische waarschuwing. Bij een storing in het systeem hoort u een akoestisch signaal.
- Bij langdurig rijden over onverharde wegen of bij sportief rijden, is het mogelijk dat het TPMS tijdelijk wordt gedeactiveerd. Het controlelampje meldt dan een storing maar verdwijnt automatisch zodra de wegcondities en de rijstijl veranderen.

Bandenspanningsindicator



Afbeelding 106 Instrumentenpaneel: waarschuwing bandenspanningsverlies

De bandenspanningsindicator vergelijkt met de ABS-sensoren de omwentelingen en dus het loopoppervlak van iedere band. Als de afrolomtrek van een of meerdere banden verandert, geeft de bandenspanningsindicator dit

in het instrumentenpaneel aan met een controlelampje en een waarschuwing aan de bestuurder ⇒ **Afbeelding 106**. Zolang het een enkele band betreft, wordt de stand hiervan op de wagen aangegeven.

(L) Spanningverlies: Contr. bandenspanning linksvoor!

Wijziging in bandomtrek

Het loopoppervlak van een band kan variëren:

- Als de bandenspanning handmatig wordt gewijzigd.
- Als de bandenspanning onvoldoende is.
- Als de bandenstructuur beschadigd is.
- Als de wagen onevenwichtig geladen is.
- Als de banden van een as meer last dragen (bijvoorbeeld bij rijden met extra belading).
- Als de wagen met sneeuwkettingen rijdt.
- Als het reservewiel gemonteerd is.
- Als het wiel van een as werd vervangen.

De bandenspanningsindicatie (L) kan onder bepaalde omstandigheden vertraagd reageren of niets aanduiden (bijvoorbeeld bij sportief rijden, besneeuwde wegen resp. onverharde wegen of bij rijden met sneeuwkettingen).

Bandenspanningsindicatie aanpassen



Afbeelding 107 Dashboardkastje: schakelaar voor het bandenspanningscontrolesysteem

Nadat u de bandenspanning heeft gewijzigd of één of meerdere wielen heeft vervangen, moet de bandenspanningsindicatie worden aangepast. Doe dit bijvoorbeeld ook wanneer u de voor- en achterwielen omwisselt.

- Contact inschakelen.
- Sla de nieuwe bandenspanning op in het Easy Connect-systeem met de toets **CAR** en de functietoets **Setup** ⇒ pagina 82 of via de schakelaar in het dashboardkastje* ⇒ Afbeelding 107.

Het systeem kalibreert zichzelf verder terwijl de wagen rijdt, op basis van de bandenspanning ingevoerd door de bestuurder en de gemonteerde banden. Na een lange rit op verschillende snelheden worden de gegevens verzameld en bekeken aan de hand van de geprogrammeerde gegevens.

Onder zware last op de wielen, bijv. bij flinke belading, moet voor kalibratie de bandenspanning worden verhoogd tot de geadviseerde waarde voor rijden met belading ⇒ pagina 279.



Let op

- De bandenspanningsindicatie werkt niet als een storing is opgetreden in de ESC of het ABS ⇒ pagina 193.
- Wanneer u sneeuwkettingen gebruikt, kan er een foute aanwijzing worden weergegeven omdat door de kettingen de wielomtrek toeneemt.

Parkeerhulp

Algemeen

Afhankelijk van de wagenuitrusting, helpen verschillende assistentiesystemen bij het inparkeren en manoeuvreren.

Het **parkeerhulpsysteem achter** is een akoestische assistent die waarschuwt voor obstakels die zich *achter* de wagen bevinden ⇒ pagina 188.

Het **parkeerhulpsysteem plus** assisteert u tijdens het inparkeren middels visuele en akoestische meldingen over gedetecteerde obstakels *voor* en *achter* de wagen ⇒ pagina 189.



ATTENTIE

- **Houd altijd het verkeer en de directe omgeving van de wagen ook zelf in de gaten. De hulpsystemen kunnen de oplettendheid van de bestuurder niet vervangen. Bij het in- of uitparkeren van de wagen op een parkeerplaats of bij vergelijkbare manoeuvres blijft de verantwoordelijk altijd bij de bestuurder.**
- **Houd er rekening mee dat het systeem niet altijd bepaalde oppervlakken herkent of weergeeft, zoals stoeptegels - gevaar op ongelukken!**

 **ATTENTIE (vervolg)**

- De sensoren en de camera's hebben dode hoeken, waarin het onmogelijk is om personen en objecten te detecteren. Let in het bijzonder op kinderen en dieren - gevaar op ongelukken!
- Zorg altijd dat u visueel contact heeft met de omgeving van de wagen: gebruik ook de spiegels.

 **VOORZICHTIG**

- Onder bepaalde omstandigheden kan het systeem bepaalde objecten niet detecteren:
 - Objecten zoals kettingen, aanhangerdissels, stangen of vangrail
 - Objecten die zich hoger dan de sensoren bevinden, zoals uitstekende delen van een muur
 - Objecten met bepaalde oppervlakken of structuren, zoals uitstekende delen in een hekwerk of stuifneeuw
- Als u met de wagen een laag object nadert, kan dit uit de meethoek verdwijnen. In dat geval moet u er rekening mee houden dat het systeem u niet meer zal waarschuwen over dat obstakel.
- De welvingen van, resp. beschadigingen aan de radiatorgrille, bumpers, wielkast en onderzijde van de wagen kunnen de oriëntatie van de sensoren wijzigen. Dit kan weer invloed hebben op de werking van de parkeerhulp. Laat de wagen door een gespecialiseerde werkplaats repareren.

 **Let op**

- In specifieke gevallen kan het systeem een waarschuwing geven terwijl zich geen obstakel in het detectiegebied bevindt, bijvoorbeeld
 - op wegdekken met een bepaald oppervlak of met dicht gras.
 - bij andere ultrasonische systemen in de buurt, zoals gemonteerd op reinigingsvoertuigen.
 - bij hevige regenval, een flinke sneeuwbuï of dichte uitlaatgassen.
- Geadviseerd wordt dat u zich vertrouwd maakt met de werking van het systeem door te oefenen met inparkeren op een wegdeel of parkeerplaats zonder verkeer. De meteorologische omstandigheden is goed en er is veel licht.
- U kunt het volume en de toonhoogte alsmede de indicaties wijzigen ⇒ pagina 191.
- Bij wagens *zonder* informatiesysteem voor de bestuurders kunt u de parameters laten aanpassen bij een officiële SEAT dealer of in een gespecialiseerde werkplaats.
- Let op de aanwijzingen voor rijden met een aanhanger ⇒ pagina 192.
- De grafische weergave op het display van het Easy Connect-systeem heeft een geringe vertraging.
- Voor een correcte werking van de parkeerhulp moeten de sensoren schoon en vrij van sneeuw en ijs zijn. ■

Parkeerhulp achter*

De parkeerhulp achter is een akoestische assistent.

Beschrijving

De bumper achter is voorzien van sensoren. Zodra deze een obstakel detecteren, wordt dat akoestisch gemeld. ►

Zorg ervoor dat de sensoren niet afgedekt worden door sticker, vuil, o.i.d., omdat dan de werking van het systeem negatief wordt beïnvloed. Reinigingsinformatie ⇒ pagina 210.

Het detectiebereik van de sensoren zijn ongeveer:

achter	zijkant	0,90 m
	midden	1,60 m

Zodra een obstakel wordt genaderd, wordt het interval tussen de akoestische signalen korter. Zodra u het obstakel tot zo'n 0,30 m bent genaderd, hoort u een constant signaal: niet doorrijden (of achteruitrijden) ⇒ ⚠ in Algemeen op pagina 187, ⇒ 🚫 in Algemeen op pagina 188 !

Als u afstand houdt tot het obstakel, wordt het waarschuwingvolume binnen ca. 4 sec. gereduceerd (niet van toepassing op de toon van het constante signaal).

Activeren

Bij het kiezen van de achteruit wordt de parkeerhulp automatisch ingeschakeld. Dit wordt bevestigd met een kort akoestisch signaal. ■

Parkeerhulp plus*

De parkeerhulp plus assisteert u akoestisch en visueel bij het inparkeren.

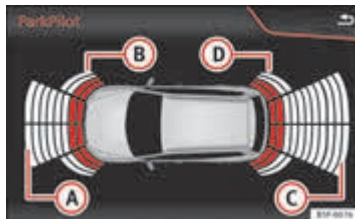

Afbeelding 108 Weergegeven gedeelte

De voor- en achterbumpers beschikken over geïntegreerde sensoren. Zodra deze een obstakel detecteren, wordt dat akoestisch en visueel gemeld.

Zorg ervoor dat de sensoren niet afgedekt worden door sticker, vuil, o.i.d., omdat dan de werking van het systeem negatief wordt beïnvloed. Reinigingsinformatie ⇒ pagina 210.

Het detectiebereik van de sensoren zijn ongeveer:

- Ⓐ 1,20 m
- Ⓑ 0,90 m
- Ⓒ 1,60 m
- Ⓓ 0,90 m

Zodra een obstakel wordt genaderd, wordt het interval tussen de akoestische signalen korter.

Als u afstand houdt tot het obstakel, wordt het waarschuwingvolume binnen ca. 4 sec. gereduceerd (niet van toepassing op de toon van het constante signaal). ■

In-/uitschakelen



Afbeelding 109 Middenconsole: toets van de parkeerhulp

Aanzetten

- Achteruitversnelling inschakelen of
- Druk de knop **P** op de middenconsole ⇒ Afbeelding 109 in. U hoort nu een kort signaal ter bevestiging en het toetsymbool licht geel op.

Uitschakelen

- Rijd vooruit met minimaal 10 km/u of
- Druk opnieuw op de toets **P** of
- Schakel het contact uit

Segmenten voor visuele indicatie

Met behulp van de segmenten voor de wagen kan de afstand tot het obstakel worden geschat. Bij bepaalde apparatuur (Radio Standard) geven de gele lijnen* het verwachte af te leggen weg als functie van de draaihoek van het stuur weer. Een wit segment betekent een obstakel buiten de af te leggen weg van de wagen. De rode segmenten geven obstakels binnen de af te leggen weg van de wagen weer. Zodra de wagen een obstakel nadert, worden de segmenten dichter bij de wagen weergegeven. Ten laatste bij het aanduiden van het voorlaatste segment, betekent dit dat de botszone bereikt is. In de botszone worden obstakels in rood weergegeven, evenals obstakels buiten de af te leggen weg. Niet doorrijden (of achteruitrijden) ⇒ ⚠ in Algemeen op pagina 187, ⇒ Ⓢ in Algemeen op pagina 188 !

Automatische activering¹⁾

Zodra de parkeerhulp (ParkPilot) automatisch wordt geactiveerd, wordt een miniatuurweergave daarvan aan de linkerkant van het display.

De automatische activering terwijl een obstakel achter de wagen langzaam wordt genaderd functioneert alleen telkens wanneer de snelheid voor het eerst tot minder dan ongeveer 10 km/u (6 mph) wordt verlaagd. Als de parkeerhulp wordt gedeactiveerd via de toets **P**, moet vervolgens als volgt te werk worden gegaan om deze weer in te schakelen naar automatische activering:

- Schakel het contact uit en weer aan.
- OF: Versnel met de wagen tot boven 10 km/u (6 mph), om dat weer tot onder deze grenswaarde te vertragen.
- OF: Plaats de schakelhendel in de stand P en vervolgens weer uit deze stand.
- OF: Schakel de automatische activering in en uit via het menu in het Easy Connect-systeem.

De automatische activering met miniatuurweergave van de parkeerhulp kan worden in- en uitgeschakeld in het Easy Connect-systeem ⇒ pagina 83: ►

¹⁾ Alleen beschikbaar in bepaalde uitrustingsvarianten.

- Contact inschakelen.
- Indrukken toets **CAR**.
- Druk op de functietoets **Setup**.
- Druk op de functietoets **Parkeren en manoeuvreren**.
- Kies de parkeerhulp (ParkPilot) uit de lijst.
- Automatische activering.

Als het vakje van de functietoets is geactiveerd ✓, is de functie ingeschakeld.

Indicaties/akoestische signalen instellen

De indicaties en de akoestische signalen kunnen worden ingesteld in het Easy Connect-systeem.*

Voorwaarde: de parkeerhulp is ingeschakeld.

- Kies: toets **CAR** > bedieningsknop (Car)* **Systemen** > **Assistentie voor de bestuurder** > **Parkeerhulp** ⇒ pagina 83.

Automatische activering¹⁾

on – activeer de optie **Automatische activering** ⇒ pagina 190

off – deactiveer de optie **Automatische activering** ⇒ pagina 190

Volume voor

Het volume voorin en aan de zijkant.

Klankinstellingen voor

Toonregeling voor het voorste gedeelte.

Volume achter

Volume achterin

Klankinstellingen achter

Toonregeling voor het achterste gedeelte.

Volume verlagen

Als de parkeerhulp is ingeschakeld, wordt het volume van actieve audio/video-bron verlaagd; de mate waarin dit gebeurt, verschilt per gekozen optie.

De nieuwe ingestelde waarde wordt kort gedemonstreerd via de geluidinstallatie.

Foutmeldingen

Als u, bij geactiveerde parkeerhulp resp. bij het inschakelen daarvan, een continu geluidssignaal hoort gedurende enkele seconden (bij Parkeerhulp plus knippert bovendien de led in de toets **P₁₀**), dan is een storing opgetreden in het systeem. Als deze foutmelding niet is verdwenen voordat het contact wordt uitgeschakeld, treedt deze opnieuw op zodra de parkeerhulp de volgende keer wordt geactiveerd; alleen dan knippert alleen de led in de toets **P₁₀**.

Parkeerhulp plus*

Als een sensor defect is, verschijnt op het display van het Easy Connect-systeem het symbool **P₁₀** voor/achter de wagen. In geval van een defect aan een sensor achter, worden uitsluitend obstakels getoond in de zones **A** en **B** ⇒ **Afbeelding 108**. In geval van een defect aan een sensor voor, worden uitsluitend obstakels getoond in de zones **C** en **D**.

Wacht niet te lang met naar een gespecialiseerde werkplaats te gaan om de klacht te laten verhelpen.

¹⁾ uitsluitend beschikbaar op bepaalde apparatuur - Radio Standard

Trekhaak

Als de contactdoos voor de aanhanger bezet is, worden de sensoren achter van de parkeerhulp niet geactiveerd zodra de achteruit wordt gekozen of zodra de toets **P_H** wordt ingedrukt. Dit kan echter niet het geval zijn als de trekhaak niet af fabriek is gemonteerd. Dit levert de volgende beperkingen op:

Parkeerhulp plus*

Er wordt niet gewaarschuwd in geval van obstakels aan de achterzijde. De bewaking van het gebied voor de wagen blijft actief. De optische indicatie wisselt naar aanhangwagenmodus. ■

Enkele tips

Intelligente techniek

Elektronische Stabiliserings Controle (ESC)

Beschrijving

De ESC draagt in hoge mate bij aan de veiligheid. Dit systeem reduceert het slipgevaar en verbetert de rijstabiliteit van de wagen. Rijdynamische grensgevallen, zoals oversturen en ondersturen van de wagen of doordraaien van de aangedreven wielen, worden door de ESC herkend. Door gerichte remingrepen en een reductie van het motorkoppel wordt de wagen gestabiliseerd. Zodra de ESC regelend ingrijpt, knippert het controlelampje  in het instrumentenpaneel.

In de ESC zijn het antiblokkeersysteem (ABS), de remassistent, de antislipregeling (ASR), de elektronische differentieelvergrendeling (EDS), de elektronische automatische blokkering*, de selectieve motorkoppelregeling* en de rijstabilisatie van de wagen met aanhangwagen* verenigd. De ESC draagt bovendien bij aan de stabiliteit van de wagen door het draaikoppel te wijzigen.

Antiblokkeersysteem (ABS)

Het ABS voorkomt dat de wielen blokkeren, wanneer wordt geremd tot kort voor stilstand van de wagen. Daardoor blijft de wagen ook bij een noodstop bestuurbaar. Het rempedaal zonder onderbreking intrappen - niet pompen! Dat er wordt geregeld merkt men aan het pulseren van het rempedaal.

Remassistent

De remkrachtassistent kan de remweg verkorten. De remkracht wordt verhoogd, als de bestuurder in noodsituaties het rempedaal snel intrapt. Daar-

bij moet het rempedaal zo lang ingetrapt worden, tot het gevaar geweken is.

Aandrijfslipregeling (ASR)

De aandrijfslipregeling vermindert de aandrijfkracht van de motor bij door-draaiende wielen en past de kracht aan de rijbaanomstandigheden aan. Daardoor wordt het wegrijden, accelereren en bergopwaarts rijden vergemakkelijkt.

Elektronisch sperdifferentieel (EDS)

Het EDS remt een doorslippend wiel af en brengt de aandrijfkracht over op het andere aangedreven wiel. Deze functie is beschikbaar tot een snelheid van ongeveer 100 km/u).

Opdat de schijfrem van het afgeremde wiel niet te warm wordt, wordt het EDS bij buitengewoon sterke belasting automatisch uitgeschakeld. De wagen blijft functioneren. Zodra de rem is afgekoeld, wordt het EDS automatisch weer ingeschakeld.

Rijstabilisatie van de wagen met aanhangwagen*

Als u een wagen bestuurt met aanhanger, geldt het volgende: het samenstel wagen/aanhanger heeft de neiging om te slingeren. Zodra de aanhanger de slingering overdraagt naar de wagen en deze wordt gedetecteerd door de ESC, reageert deze automatisch en remt het trekkend voertuig af tot de slingering weer binnen de systeemlimiet valt en stabiliseert zo het geheel. De stabilisatie van het samenstel wagen/aanhanger is niet beschikbaar in alle landen. ▶

Elektronische automatische blokkering*/ Selectieve regeling van het motorkoppel*

Tijdens het rijden in bochten grijpt een elektronische automatische blokkering aan. Het voorwiel aan de binnenzijde van de bocht of de beide wielen aan binnenzijde worden selectief geremd indien nodig. Daarmee wordt de aandrijving op de voorwielen verkleind en kunnen bochten nauwkeuriger en gelijkmatiger worden genomen. Op een natte of gladde ondergrond is het mogelijk dat het systeem niet ingrijpt onder bepaalde omstandigheden.

Rem voor meervoudige aanrijdingen

De rem voor meervoudige aanrijdingen helpt de bestuurder in geval van een ongeluk door in te grijpen op de remming en zo het risico op doorslippen tijdens het ongeluk en daarmee verdere aanrijdingen te voorkomen.

De rem voor meervoudige aanrijdingen grijpt in bij een frontale botsing, zijdelingse botsing en botsing van achter, zodra de airbaggelegenheid constateert dat activering noodzakelijk is, mits de aanrijding op een snelheid hoger dan 10 km/u gebeurt. De ESC remt de wagen automatisch, echter uitsluitend wanneer de ESC, de hydraulische installatie en het boordnet niet beschadigd zijn.

Tijdens het ongeluk zijn de volgende acties bepalend voor automatische remming:

- Zodra de bestuurder op het gaspedaal trapt. Er volgt geen automatische remming.
- Zodra de remdruk veroorzaakt door het rempedaal hoger is dan de remdruk in het systeem. De wagen remt handmatig.
- Als zich een storing voordoet in de ESC is de rem voor meervoudige aanrijdingen niet beschikbaar.





ATTENTIE

- De systemen ESC, ABS, ASR, EDS, elektronische automatische blokkering of selectieve regeling van het motorkoppel, zijn verder niet beschikbaar als de grenzen van de natuurkundige wetten worden overschreden. Dit geldt in het bijzonder bij glad of nat wegdek. Als de systemen in het regelbereik komen, dient de snelheid direct aan de weg- en verkeersomstandigheden te worden aangepast. De toename van veiligheidssystemen mag er niet toe leiden dat de bestuurder meer risico's gaat nemen. Anders bestaat er gevaar voor ongelukken.
- Let op dat het gevaar voor ongelukken groter wordt als u snel rijdt, in het bijzonder in bochten en bij een gladde of natte rijbaan, en wanneer u te weinig afstand houdt. De systemen ESC, ABS, remassistentie, EDS, elektronische automatische blokkering of selectieve regeling van het motorkoppel, kunnen niet voorkomen dat ongelukken gebeuren - gevaar voor ongevallen!
- Trek voorzichtig op in geval van gladde wegdekken (bijv. bij ijs en sneeuw). Ondanks de regelsystemen kunnen de aangedreven wielen doorslippen en zo de rijstabiliteit negatief beïnvloeden - gevaar voor ongevallen!



Let op

- Het ABS en de ASR grijpen normaliter uitsluitend in als de banden op de vier wielen identiek zijn. Een verschillende afrolomtrek van de banden kan tot een niet-gewenste vermindering van het motorvermogen leiden.
- Als de beschreven systemen ingrijpen kunnen bedrijfsgeluiden optreden.
- Als het controlelampje  of  oplicht, is er sprake van een afwijkende situatie ⇒ pagina 71.

ESC en ASR inschakelen/uitschakelen

De ESC wordt automatisch ingeschakeld, als de motor wordt gestart. De ESC kan niet worden gedeactiveerd.

ESC in "Sportstand"

Via het menu van het Easy Connect-systeem ⇒ pagina 81 kan de Sportstand worden gekozen. Het ingrijpen van de ESC om de wagen te stabiliseren wordt gelimiteerd; de antislipregeling (ASR) wordt uitgeschakeld ⇒ ⚠.

Het controlelampje  brandt. Bij wagens met informatiesysteem voor de bestuurder* wordt de melding voor de bestuurder **Elektronische Stabiliserings Controle (ESC): sport. Opgelet! Bepaling stabilisering.**

Onder de volgende uitzonderlijke omstandigheden kan het nuttig zijn om de sport-stand van de ESC te kiezen om aandrijfkracht op de wielen te krijgen:

- "bij het losschommelen" van de vastgereden wagen.
- rijden in diepe sneeuw of bij losse ondergrond.

Sport-stand bij ESC uitschakelen

Via het menu van het Easy Connect-systeem ⇒ pagina 81. Het controlelampje  gaat uit. Bij wagens met informatiesysteem voor de bestuurder* wordt de melding voor de bestuurder **Elektronische Stabiliserings Controle (ESC): aan.**

ASR uitschakelen

Via het menu van het Easy Connect-systeem ⇒ pagina 81 wordt de ASR uitgeschakeld. De antislipregeling blijft gedeactiveerd.

Het controlelampje  brandt. Bij wagens met informatiesysteem voor de bestuurder* wordt de melding voor de bestuurder **ASR gedeactiveerd.**

Onder de volgende uitzonderlijke omstandigheden kan het nuttig zijn om de sport-stand van de ESC te kiezen om aandrijfkracht op de wielen te krijgen:

- "bij het losschommelen" van de vastgereden wagen.
- rijden in diepe sneeuw of bij losse ondergrond.

ASR inschakelen

Via het menu van het Easy Connect-systeem ⇒ pagina 81 wordt de ASR ingeschakeld. De antislipregeling blijft geactiveerd.

Het controlelampje  dooft. Bij wagens met informatiesysteem voor de bestuurder* wordt de melding voor de bestuurder **ASR geactiveerd.**



ATTENTIE

U moet de ESC Sport alleen inschakelen, als de rijvaardigheid en de verkeerssituatie dit toelaten - slijpgevaar!

- **Met de ESC in Sport-stand is de stabiliserende werking beperkt om een meer sportief rijgedrag mogelijk te maken. De aangedreven wielen kunnen doorslippen, waardoor ook de wagen kan slippen.**



Let op

Bij het uitschakelen van de ASR of het selecteren van de Sportstand van de ESC, wordt het snelheidsregelsysteem* uitgeschakeld. ■

Remmen

Nieuwe remblokken

Nieuwe remblokken beschikken tijdens de eerste 400 km nog niet over hun maximale remcapaciteit. Ze moeten eerst "ingereden" worden. De iets lagere remkracht kunt u compenseren door het rempedaal steviger in te drukken. Vermijd overbelasting van de remmen tijdens het inrijden. ►

Slijtage

De slijtage van de **remblokken** is in hoge mate afhankelijk van de gebruiksomstandigheden en de rijstijl. Deze ontstaat in het bijzonder in stadsverkeer en bij het rijden van korte afstanden of bij een sportieve rijstijl.

Afhankelijk van de snelheid, de kracht waarmee wordt geremd en de omgevingscondities (bijv. temperatuur en luchtvochtigheid) kunnen remgeluiden hoorbaar zijn.

Vocht of strooizout

Onder bepaalde omstandigheden (zoals het waden door ondergelopen straatdelen, bij hevige regenval of na het wassen van de wagen) kan de remwerking minder zijn doordat de remschijven en remblokken nat zijn resp. bevroren zijn in de winter. De remmen moeten eerst worden "drooggeremd".

Bij hoge snelheid en met de ruitenwissers ingeschakeld worden de remblokken kort in contact gebracht met de remschijven. Dit wordt -onmerkbaar voor de bestuurder- wordt op regelmatige afstanden herhaald, om de reactie van de remmen te verbeteren bij vochtige omstandigheden.

Ook als u op met zout bestrooide straten rijdt, kan de volledige remwerking vertraagd in werking treden indien u vrij lange tijd niet hebt geremd. De zoutlaag op de remschijven en remblokken moet bij het remmen eerst worden afgeslepen.

Corrosie

Corrosie op de remschijven en verontreiniging van de remblokken worden bevorderd als de wagen lang stilstaat, weinig kilometers rijdt en als er weinig prestaties van de wagen worden gevraagd.

Bij een gering gebruik van het remsysteem én bij roestaanslag wordt geadviseerd om bij een hogere snelheid verschillende keren stevig te remmen, opdat de remschijven en remblokken worden gereinigd ⇒ ⚠.

Storing remsysteem

Als u merkt dat de slag van het rempedaal *plotseling* is toegenomen, is het mogelijk dat een van beide remcircuits is uitgevallen. Direct naar de dichtst-

bijzijnde gespecialiseerde werkplaats rijden om de storing te laten verhelpen. Op weg daarheen met lage snelheid rijden en rekening houden met langere remwegen en hogere pedaalkrachten.

Laag remvloeistofpeil

Bij een te laag remvloeistofpeil kunnen er storingen in het remsysteem voorkomen. Het remvloeistofpeil wordt elektronisch gecontroleerd.

Rembekrachtiger

De rembekrachtiger versterkt de druk die u met het rempedaal bewerkstelligt. Deze werkt alleen bij draaiende motor.



ATTENTIE

- **Alleen remmen met het doel het remsysteem te reinigen, als de weg-omstandigheden dit toelaten. Breng andere weggebruikers niet in gevaar - gevaar op ongelukken!**
- **Vermijd dat de wagen in de vrijstand met stilgezette motor beweegt. Anders bestaat er gevaar voor ongelukken.**



VOORZICHTIG

- Nooit de rem laten "aanlopen" door het pedaal licht in te drukken als u niet werkelijk hoeft te remmen. Dit leidt tot oververhitting van de remmen en daarmee tot een langere remweg en grotere slijtage.
- Voordat u een langer traject met sterke afdalingen gaat rijden, de snelheid verlagen en in een lagere versnelling schakelen. Op deze wijze maakt u gebruik van de remmende werking van de motor en belast u de remmen minder. Moet u bijremmen, dit dan niet voortdurend doen, maar met intervallen. ▶

**Let op**

- Werkt de rembekrachtiger niet, omdat bijv. de wagen moet worden gesleept of omdat er schade aan de rembekrachtiger is ontstaan, dan moet het rempedaal met meer kracht worden ingetrapt dan normaal.
- Als u naderhand een frontspoiler of grote wieldoppen of iets dergelijks wilt laten inbouwen, moet u nagaan of de luchttoevoer bij de voorwielen niet wordt verminderd, anders zou het remsysteem te heet kunnen worden. ■

Elektro-mechanische stuurinrichting

De elektromechanische stuurbekrachtiging ondersteunt de stuurbeweging van de bestuurder.

Bij een elektro-mechanische stuurbekrachtiging wordt de mate van stuurbekrachtiging *elektronisch* aangepast op de rijsnelheid en de draaihoek van het stuur.

Als de stuurbekrachtiging uitvalt of als de motor niet draait (slepen), blijft de wagen normaal volledig bestuurbaar. Voor het sturen moet echter meer kracht worden gebruikt.

Controlelampjes en indicaties voor de bestuurder

(in rood) **Stuurinrichting defect! Inparkeren**

Als het controlelampje blijft branden en de melding voor de bestuurder blijft verschijnen, is er een defect in de stuurbekrachtiging.

Niet verder rijden. Roep de hulp van vakmensen in.

(in geel) **Stuurinrichting: probleem in het systeem! U kunt door blijven rijden**

Als het controlelampje gaat branden, zal de stuurinrichting moeizamer of juist zenuwachtiger reageren dan normaal. Bovendien zal het stuur bewegen als rechttuit wordt gereden.

Rijd naar een gespecialiseerde werkplaats om de storing te laten repareren.

(in geel) **Stuurinrichting geblokkeerd: defect! ga naar een officiële SEAT dealer**

Er is een defect aan het elektronicablok van de stuurinrichting.

Ga zo spoedig mogelijk naar een gespecialiseerde werkplaats om het probleem te laten verhelpen.

**ATTENTIE**

Laat de storing meteen verhelpen door een gespecialiseerde werkplaats: gevaar op ongelukken!

**Let op**

Als het controlelampje (in rood) of (in geel) kort oplicht, kunt u door blijven rijden. ■

Energiemanagement

Startomstandigheden worden geoptimaliseerd

Het energiemangement regelt de elektrische energieverdeling en optimaliseert zo de beschikbaarheid van elektrische energie voor het starten van de motor.

Als een wagen met een gewoon energiesysteem gedurende langere tijd niet wordt gereden, wordt de accu door ruststroomverbruikers (bv. wegrijblokke-ring) ontladen. Dit kan ertoe leiden dat niet meer voldoende elektrische energie voor het starten van de motor beschikbaar is.

In deze wagen zorgt een intelligent energiemangementstelsel voor de verdeling van de elektrische energie. Hierdoor wordt de startbaarheid van de wagen aanzienlijk verbeterd en de levensduur van de accu verlengd.

Het energiemangementstelsel bestaat uit **accudiagnose**, **ruststroommanagement** en **dynamisch energiemangement**.

Accudiagnose

De accudiagnose bepaalt continu de toestand van de accu. Sensoren registreren de accuspanning, de accustroom en de accutemperatuur. Hierdoor wordt de actuele ladingstoestand en de capaciteit van de accu bepaald.

Ruststroommanagement

Het ruststroommanagement verlaagt het energieverbruik in de periode dat de wagen stilstaat. Bij uitgeschakeld contact regelt het de energievoorziening van de verschillende elektrische verbruikers. Hierbij wordt rekening gehouden met de gegevens van de accudiagnose.

Afhankelijk van de ladingstoestand van de accu worden de verbruikers één voor één uitgeschakeld om te sterk ontladen van de accu te voorkomen en zodoende goede startomstandigheden te behouden.

Dynamisch energiemangement

Tijdens het rijden verdeelt het dynamische energiemangement de opgewekte energie gelijkmatig over de verschillende verbruikers. Het zorgt ervoor dat niet meer elektrische energie wordt verbruikt dan wordt opgewekt en zorgt hierdoor voor een optimale ladingstoestand van de accu.

Let op

- Ook het energiemangementstelsel kan de natuurkundige grenzen niet overwinnen. Houd er rekening mee dat capaciteit en levensduur van een accu beperkt zijn.
- Als het risico bestaat dat de wagen niet meer start, gaat het laadstroom-lampje resp. het controlelampje ladingstoestand van de accu te laag  branden → pagina 71. ■

Houd rekening met het volgende...

Behouden van goede startomstandigheden heeft hoogste prioriteit.

Op korte afstanden, in het stadsverkeer en in koude jaargetijden wordt veel van de accu gevegd. Er is veel elektrische energie nodig, maar er wordt maar weinig opgewekt. Het is ook kritiek als de motor niet draait en elektrische verbruikers zijn ingeschakeld. In dit geval wordt energie verbruikt, maar niet opgewekt.

Vooraf in deze situaties zal u opvallen dat het energiemangementstelsel de energieverdeling actief regelt.

Als de wagen langer stilstaat

Als u uw wagen gedurende enkele dagen of weken niet gebruikt, krijgen de elektrische verbruikers één voor één minder energie of worden zelfs uitgeschakeld. Hierdoor wordt het energieverbruik verminderd en de goede startomstandigheden gedurende langere tijd behouden. Sommige comfortfuncties, zoals het openen van de wagen via de afstandsbediening, kunnen niet ►

beschikbaar zijn onder bepaalde omstandigheden. De comfortfuncties zijn weer beschikbaar als u het contact inschakelt en de motor start.

Bij afgezette motor

Als u bijvoorbeeld naar de radio luistert terwijl de motor stilstaat, wordt de accu ontladen.

Zodra het energieverbruik een risico wordt voor het opnieuw starten van de motor, verschijnt in wagens met bestuurdersinformatiesysteem* een tekst.

Daarin wordt de bestuurder gevraagd de motor te starten om de accu bij te laden.

Bij draaiende motor

Hoewel tijdens het rijden elektrische energie wordt opgewekt, kan de accu toch ontladen. Dit gebeurt vooral dan als weinig energie wordt opgewekt en veel wordt verbruikt terwijl de ladingstoestand van de accu niet optimaal is.

Om de energiehuishouding weer in evenwicht te krijgen, krijgen verbruikers die bijzonder veel energie verbruiken tijdelijk minder energie of worden zelfs uitgeschakeld. Vooral verwarmingssystemen gebruiken veel energie. Als u constateert dat bijvoorbeeld de stoelverwarming* of achterrutverwarming niet verwarmt, krijgt deze tijdelijk minder energie of is deze uitgeschakeld. De systemen zijn weer beschikbaar zodra de energiehuishouding weer in evenwicht is.

Bovendien zult u vaststellen dat het stationair toerental zo nodig licht wordt verhoogd. Dit is normaal en geen reden tot ongerustheid. Door het verhogen van het stationaire toerental wordt de meer benodigde energie opgewekt en de accu opgeladen.

Informatie opgeslagen in de regeleenheden

Uw wagen bevat in de fabriek ingebouwde elektronische regelapparaten die onder andere het motormanagement en de versnellingsbak regelen. De re-

gelapparaten controleren daarnaast de goede werking van het uitlaatsgasstelsel en het airbagsysteem.

Deze elektronische regelapparaten analyseren hiervoor onder het rijden constant de wagengegevens. Als er storingen of afwijkingen met betrekking tot de theoretische waarden optreden, worden alleen die gegevens in het geheugen opgeslagen. Normaliter verschaffen de controlelampjes in het instrumentenpaneel informatie over storingen.

Deze gegevens kunnen alleen met speciale apparaten worden geraadpleegd en geanalyseerd.

Omdat de gegevens in het geheugen worden opgeslagen, kunnen de gespecialiseerde werkplaatsen de storingen detecteren en verhelpen. In het geheugen kunnen onder andere de volgende gegevens zijn opgeslagen:

- Relevante gegevens over de motor en versnellingsbak
- Snelheid
- Rijrichting
- Remkracht
- Uitlezen van veiligheids gordel

De in de wagen geïntegreerde regelapparaten nemen in geen geval de in de wagen gevoerde gesprekken op.

Als het regelapparaat een ongeval registreert waarbij de airbags geactiveerd zijn, dan kan het systeem automatisch een signaal sturen. Dit hangt van de netwerkbeheerder af. Het verzenden van dit signaal is uitsluitend mogelijk in regio's met een goede dekking.

Gegevensregister (Event Data Recorder)

De wagen is **niet** uitgerust met een geheugenmodule voor het opslaan van ongevalgegevens.

In een geheugenmodule voor het opslaan van ongevalgegevens wordt de wageninformatie tijdelijk geregistreerd. Op deze manier kan er bij een ongeval gedetailleerde informatie over de oorzaak van het ongeval verkregen worden. In wagens met een airbagsysteem kunnen bijvoorbeeld gegevens ▶

over de snelheid op het moment van de botsing, de status van de gespen van de veiligheidsgordels, de standen van de stoel en de activeringstijden van de airbags in het geheugen worden opgeslagen. Het gegevensvolume is afhankelijk van de fabrikant

Alleen als de autobezitter toestemming geeft, mag een geheugenmodule voor het opslaan van ongevalgegevens worden ingebouwd. In sommige landen zijn er wetten die dit regelen.

Regelapparaten herprogrammering

In het algemeen worden alle gegevens die nodig zijn voor het beheren van onderdelen in de regelapparaten opgeslagen. De programmering van sommige comfortfuncties, zoals de comfortknipperlichten, het afzonderlijk openen van de portieren en de aanduidingen op het scherm, kunnen met speciale apparaten die in de gespecialiseerde werkplaatsen aanwezig zijn, worden gewijzigd. Als de controlefuncties opnieuw worden geprogrammeerd, zal de informatie en beschrijvingen in het instructieboekje niet meer met de gewijzigde functies overeenkomen. SEAT raadt daarom aan altijd elk type wijziging in het hoofdstuk "Andere aantekeningen van werkplaats" van het Serviceplan te raadplegen.

De officiële SEAT dealer kan u meer informatie verstrekken over het herprogrammeren.

Gebeurtenissenregister

In de voetenruimte aan de bestuurderszijde bevindt zich een diagnoseconnector voor het uitlezen van het gebeurtenissenregister. In het gebeurtenissenregister worden gegevens m.b.t. de werking en de status van elektronische regeleenheden opgeslagen. Laat het uitlezen en wissen van het gebeurtenissenregister uitsluitend uitvoeren in de werkplaats van een officiële SEAT dealer of gespecialiseerde werkplaats.



ATTENTIE

De diagnoseconnector mag niet voor andere doeleinden worden gebruikt. Een oneigenlijk gebruik kan resulteren in storingen - gevaar op ongelukken!

Milieubewust rijden

Motor inrijden

Een nieuwe wagen moet de eerste 1.500 kilometer worden ingereden. Tijdens de eerste 1.000 kilometer het motortoerental niet hoger laten komen dan 2/3 van het toegestane maximumtoerental! Geef hierbij geen plankgas en rijd niet met een aanhanger! Van 1.000 tot 1.500 kilometer kan het toerental en daardoor de snelheid geleidelijk worden verhoogd.

Tijdens de eerste bedrijfsuren ontstaat er in de motor een hogere inwendige wrijving dan later, wanneer alle bewegende delen aan elkaar zijn aangepast.

De rijstijl tijdens de eerste 1500 kilometer is ook van invloed op de motor-kwaliteit. Rijd ook daarna - met name bij koude motor - nooit onnodig met hoge motortoerentalen. Zo neemt de slijtage van de motor af en de levensduur toe.

Rijd niet met te *laag* toerental. Schakel terug als de motor niet meer soepel "draait". Als de motor overtoeren maakt, wordt de brandstofvoeder beperkt om de motor te beschermen. ■

Waden door ondergelopen weggedelen

Om schade aan de wagen te vermijden bij het rijden door water, bijv. een ondergelopen weg, dient rekening gehouden te worden met het volgende:

- Het water mag in geen geval hoger reiken dan de onderste carrosserierand.
- Rijd stapvoets.



ATTENTIE

Na ritten door water, modder, blubber, etc., kan de werking van de remmen vanwege natte remschijven en -blokken trager zijn. Om ervoor te zorgen dat de remmen weer goed werken, moeten de remmen eerst voorzichtig worden drooggeremd.



VOORZICHTIG

- Het rijden door ondergelopen zones kan ernstige schade veroorzaken aan bepaalde onderdelen van de wagen zoals de motor, transmissie, het onderstel of het elektrische systeem.
- Deactiveer voor het waden altijd het start/stop-systeem* ⇒ pagina 157.



Let op

- Controleer de diepte van het water alvorens over dat stuk weg te rijden.
- Stop nooit in het water, rijd niet achteruit daarin en stop nooit de motor.
- Houd er rekening mee dat wagens die uit tegengestelde richting komen golven kunnen veroorzaken, waardoor het waterpeil hoger komt dan het max. peil toegestaan voor uw wagen.
- Voorkom rijden door zout water (corrosie). ■

Reinigingsystemen uitlaatgassen

Katalysator

Geldt voor wagens met benzinemotor: er mag alleen loodvrije benzine worden getankt, omdat anders de katalysator kapotgaat. ▶

De tank mag nooit helemaal worden leeggereden, omdat dit dan door de onregelmatige brandstofvoorziening tot overslaan van de ontsteking kan leiden. In dat geval komt onverbrande benzine in het uitlaatsysteem, hetgeen tot oververhitting en beschadiging van de katalysator kan leiden.

Roetfilter voor dieselmotoren

Geldt voor wagens met dieselmotor: het roetfilter filtert de roetdeeltjes bijna volledig uit het uitlaatgas. Bij normaal rijden reinigt het filter zichzelf. Het roetfilter bij dieselmotoren regenereert automatisch; er is geen controlelampje  dat dit aangeeft. Het is mogelijk dat u een verhoging van het motortoerental bij stationair draaien opmerkt en een bepaalde geur ruikt.

Als de automatische reiniging van het filter niet wordt uitgevoerd (bijv. omdat u steeds korte stukjes rijdt met de wagen), hopen zich roetdeeltjes op in het filter en gaat het controlelampje  van het roetfilter bij dieselmotoren branden.

Om dan de automatische reiniging van het filter mogelijk te maken, gaat u als volgt te werk: Rijd gedurende ca. 15 minuten op een snelheid van minimaal 60 km/u in de 4e of 5e versnelling (automatische transmissie: keuzehendelstand S). Houd het motortoerental op ca. 2000 tpm. Door de temperatuurverhoging wordt het roet in het filter verbrand. Zodra de reiniging is afgerond, gaat het controlelampje uit. Mocht het controlelampje niet uitgaan, ga dan naar de werkplaats van een officiële SEAT dealer en laat het defect herstellen.



ATTENTIE

- Vanwege de hoge temperaturen die in het uitlaatgasreinigingssysteem (katalysator of roetfilter) kunnen voorkomen, moet u de wagen niet boven licht ontvlambaar materiaal parkeren (bijv. wei of bosrand) - brandgevaar!
- Geen conserveringsmiddelen gebruiken voor voor de bodem van de wagen in de zone bij de uitlaat - brandgevaar!

Zuinig en milieubewust rijden

Het brandstofverbruik, de milieuverontreiniging en de slijtage van de motor, remmen en banden hangen in grote mate van uw rijgedrag af. Het brandstofverbruik kan met zo'n 10 à 15 % worden verlaagd door bewuster te gaan rijden en te anticiperen op verkeerssituaties. In dit hoofdstuk staan enkele tips om het milieu en tegelijkertijd uw portemonnee te ontlasten.

Anticiperend rijden

Bij het accelereren verbruikt een wagen de meeste brandstof. Als u anticiperend rijdt, hoeft u minder te remmen en dientengevolge ook minder te accelereren. Laat uw wagen **uitrollen**, wanneer dit mogelijk is, bijv. wanneer u ziet dat het volgende verkeerslicht op rood staat. Doordat u op de motor afremt, ontziet u de remmen en de banden. Bovendien worden er geen uitlaatgassen geproduceerd en wordt er geen brandstof verbruikt (deceleratieschakeling).

Energiebesparend schakelen

Een effectieve manier om brandstof te besparen is om *tijdig* op te schakelen. Wie zo lang mogelijk in dezelfde versnelling rijdt, gebruikt onnodig veel brandstof.

Handgeschakelde versnellingsbak: schakel zo snel mogelijk van de eerste naar de tweede versnelling. Geadviseerd wordt om steeds op te schakelen zodra het motortoerental hoger wordt dan ca. 2.000 omw/min. Een gunstiger brandstofverbruik is ook een functie van de gekozen versnelling. Kies de hoogst mogelijke versnelling voor de rijdsituatie, let er daarbij op dat de motor nog mooi rond loopt.

Automatische transmissie: gaspedaal langzaam intrappen en de "kick-down" vermijden.

Volgas vermijden

De topsnelheid van uw wagen moet u bij voorkeur nooit helemaal benutten. Het brandstofverbruik, de uitstoot van schadelijke gassen en de geluidsvervuiling nemen overmatig toe met de verhoging van de snelheid. Verlagen rijden bespaart brandstof. ▶

Stationair draaien beperken

Bij wagens met start/stop-systeem wordt stationair draaien automatisch beperkt. Bij wagens zonder start/stop-systeem loont het de moeite om de motor uit te zetten, bijv. voor spoorwegovergangen en verkeerslichten die lang dicht resp. rood blijven. Zodra een motor op bedrijfstemperatuur is, bespaart u, afhankelijk van de cilinderinhoud van de motor, al vanaf zo'n 5 seconden meer brandstof dan vereist is om de motor weer te starten.

Tijdens het stationair draaien duurt het heel lang voordat de motor op bedrijfstemperatuur is. Tijdens het warmdraaien zijn echter de slijtage en de uitstoot van schadelijke stoffen bijzonder hoog. Daarom na het starten direct wegrijden. Hoge toerentallen vermijden.

Regelmatig onderhoud

De onderhoudswerkzaamheden die regelmatig moeten worden uitgevoerd, zijn essentieel voor brandstofbesparing tijdens het rijden. Regelmatig onderhoud van uw wagen heeft niet alleen een positieve invloed op de verkeersveiligheid en de waardevermindering van uw wagen, maar ook op het **brandstofverbruik**. Een slecht afgestelde motor kan tot een brandstofverbruik leiden dat tot 10 % hoger is dan normaal!

Korte ritten mijden

Motor en katalysator moeten hun optimale **bedrijfstemperatuur** hebben bereikt om verbruik en brandstofemissie doeltreffend te reduceren.

Een koude motor verbruikt onevenredig veel brandstof. Pas na ongeveer vier kilometer is de motor op bedrijfstemperatuur en heeft het verbruik zich genormaliseerd.

Bandenspanning corrigeren

Zorg ervoor dat de banden de juiste spanning hebben → pagina 235 om brandstof te besparen. Als de bandenspanning te laag is, neemt het brandstofverbruik met zo'n 5% toe. Te lage bandenspanning leidt bovendien door de verhoogde rolweerstand tot een sterkere **slijtage** van de banden en heeft een negatieve invloed op het rijgedrag.

Niet het hele jaar met **winterbanden** rijden, want dat kost 10 % meer brandstof.

Onnodige ballast vermijden

Omdat elke kilogram meer **gewicht** het brandstofverbruik verhoogt, is het lonend om de bagageruimte te controleren op onnodige ballast.

Aangezien de imperiale de **luchtweerstand** van de wagen verhoogt, dient u deze te verwijderen als u deze niet gebruikt. Daarmee bespaart u bij een snelheid van 100 à 120 km/u zo'n 12% op het brandstofverbruik.

Stroom besparen

De motor drijft de wisselstroomdynamo aan, die stroom genereert. Dit betekent dat een toename in stroomverbruik ook een toename in brandstofverbruik betekent! Schakel dan ook elektrische verbruikers die niet nodig zijn, uit. Grote stroomverbruikers zijn onder meer de aanjager van de ventilatie (in de hoogste stand), de achterruitverwarming en de stoelverwarming*.

Milieuvriendelijkheid

Bij de constructie, materiaalkeuze en fabricage van uw nieuwe SEAT speelt milieubescherming een belangrijke rol.

Constructieve maatregelen om hergebruik te bevorderen

- Demontage-vriendelijk ontwerp van verbindingen.
- Vereenvoudigde demontage door modulaire constructiewijze.
- Verbeterde herkenbaarheid van de grondstoffen.
- Aanduiding van kunststof delen en elastomeren volgens ISO 1043, ISO 11469 en ISO 1629.

Materiaalkeuze

- Gebruik van recyclebare grondstoffen.
- Gebruik van compatibele kunststoffen in hetzelfde geheel, indien de onderdelen hiervan niet gemakkelijk te scheiden zijn.
- Gebruik van materiaal uit hernieuwbare bronnen en/of gerecycled materiaal.
- Vermindering van vluchtige delen, met inbegrip van de geur, in kunststof materialen.
- Gebruik van koelmiddelen zonder CFK.

Verbod, met de uitzonderingen opgenomen in de wet (bijlage II van de richtlijn autowrakken 2000/53/EG) van de zware metalen: cadmium, lood, kwik, zeswaardig chroom.

Fabricage

- Vermindering van de hoeveelheid oplosmiddel in de beschermwas voor holtes.
- Gebruik van plastic folie als bescherming bij het vervoeren van wagens.
- Gebruik van oplosmiddelvrije kit.
- Gebruik van koelmiddelen zonder CFK in koelsystemen.
- Hergebruik en energetische terugwinning van afval (RDF).
- Verbetering van de kwaliteit van het afvalwater.
- Gebruik van systemen voor de terugwinning van restwarmte (warmteterugwinningssystemen, enthalpiewielen...).
- Gebruik van lak op waterbasis ■

Aanhangwagen

Rijden met een aanhangwagen

Waar moet u op letten bij het rijden met een aanhangwagen?

De wagen kan ook gebruikt worden voor het trekken van een aanhangwagen als deze daarvoor technisch uitgerust is.

Voor het **naderhand monteren** van een trekhaak ⇒ pagina 207.

Stekerverbinding

Voor de elektrische verbinding tussen wagen en aanhangwagen is uw wagen voorzien van een 12-polig stopcontact.

Wanneer de aanhangwagen een **7-polige stekker** heeft, moet u een bijbehorende adapterkabel gebruiken. Deze is bij iedere Technische Dienst verkrijgbaar.

Aanhangwagengewicht/kogeldruk

De toegestane aanhangwagengewicht mag niet overschreden worden. Als u de toelaatbare aanhangwagenlast niet volledig gebruikt, kunt u steilere hellingen oprijden.

De vermelde aanhangwagengewichten gelden alleen voor **hoogten** tot 1.000 m boven de zeespiegel. Aangezien bij toenemende hoogte door de afnemende luchtdichtheid het motorvermogen daalt en daardoor ook het klimvermogen vermindert, neemt ook het toelaatbare aanhangwagengewicht overeenkomstig af. Per 1.000 m hoogtetoename moet het toelaatbare gewicht van de combinatie met 10% worden verminderd. Het treingewicht is de som van het gewicht van de (beladen) wagen en dat van de (beladen) aanhangwagen. De **toelaatbare kogeldruk** op de kogelkop van de trekhaak zo veel mogelijk gebruiken, maar niet overschrijden.

De gegevens over het **aanhangwagengewicht** en de **kogeldruk** op het typeplaatje van de trekhaak zijn slechts testwaarden. De waarden van de wagen, die vaak *lager* zijn dan deze waarden, vindt u in de wagenpapieren resp. in ⇒ hoofdstuk Technische Gegevens.

Verdeling van de lading

De lading in de aanhangwagen zo verdelen, dat zware voorwerpen zo dicht mogelijk bij de as liggen. Ervoor zorgen dat voorwerpen niet kunnen verschuiven.

Bandenspanning

De maximaal toelaatbare bandenspanning kiezen, die op de sticker aan de binnenzijde van de tankklep is aangegeven. De bandenspanning van de aanhangwagen kiezen volgens de aanbevelingen van de aanhangwagenfabrikant.

Buitenspiegels

Als u het verkeer achter de aanhangwagen niet met de gewone buitenspiegels kunt overzien, moet u extra buitenspiegels laten plaatsen. Beide buitenspiegels moeten aan inklapbare uitstekende delen zijn bevestigd. De buitenspiegels zo instellen, dat u goed zicht naar achteren hebt.



ATTENTIE

Nooit personen in een aanhangwagen vervoeren - levensgevaarlijk!



Let op

- Vanwege de hogere belasting van de wagen bij regelmatig gebruik van een aanhangwagen adviseren wij u om in zo'n geval de wagen ook tussen de voorgeschreven onderhoudsbeurten in te laten nakijken.
- Vraag na of er in uw land speciale voorschriften gelden voor het rijden met een aanhangwagen. ■

Kogelkop van de trekhaak*

Een gebruiksaanwijzing voor het goed in- en uitbouwen van de kogelkop van de trekhaak zit bij de kogelkop.

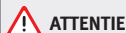

ATTENTIE

De kogelkop van de trekhaak moet goed bevestigd zijn zodat wordt voorkomen dat deze rondvliegt in geval van een plotseling manoeuvre en veranderingen veroorzaakt aan de inzittenden.



Let op

- Bij ritten zonder aanhangwagen moet de kogelkop worden verwijderd, als deze het zicht op de kentekenplaat vermindert.

Aanwijzingen voor het rijden

Bij het rijden met aanhangwagen moet u bijzonder voorzichtig zijn.

Gewichtsverdeling

Bij een lege wagen en een beladen aanhangwagen is de gewichtsverdeling heel ongunstig. Als u toch een rit moet afleggen in deze voorwaarden, rijd dan heel langzaam.

Snelheid

Met toenemende snelheid vermindert de rijstabiliteit van de wagen met aanhangwagen. Daarom bij slecht wegdek, slecht weer en/of veel wind onder de wettelijk voorgeschreven maximumsnelheid blijven. Deze aanbeveling geldt vooral in het geval van steile hellingen.

In elk geval de snelheid direct verlagen, zodra u ook maar de minste **slingerbeweging** van de aanhangwagen bemerkt. Probeer in geen geval de wagen met aanhangwagen weer "recht te krijgen" door te accelereren.

Op tijd remmen! Bij een aanhangwagen met **oploprem eerst zacht**, daarna stevig remmen. Zo voorkomt u remstoten door blokkerende wielen van de aanhangwagen. Op steile hellingen tijdig terugschakelen, opdat er op de motor geremd kan worden.

Oververhitting

Houd, wanneer u bij zeer hoge buitentemperaturen een langere helling moet oprijden in een lage versnelling en met een hoog motortoerental, de koelvloeistoftemperatuurmeter goed in de gaten ⇒ pagina 71.

Elektronische Stabiliseringscontrole*

De ESC* helpt een slippende of slingerende aanhangwagen te stabiliseren. ■

Trekhaak naderhand inbouwen*

Het is mogelijk om de wagen naderhand met een trekhaak uit te rusten.

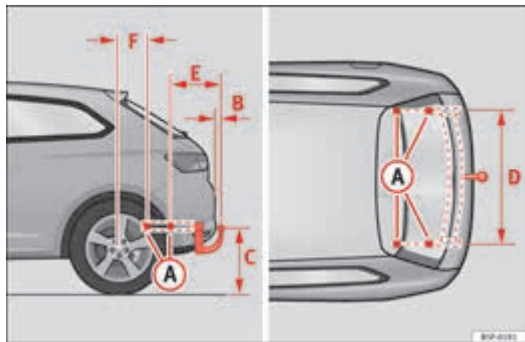

Afbeelding 110 Bevestigingspunten voor de trekhaak

Het naderhand inbouwen van een trekhaak moet volgens de voorschriften van de trekhaakfabrikant gebeuren.

De bevestigingspunten **A** voor de trekhaak zitten aan de onderkant van de wagen.

De afstand tussen het midden van de afneembare kogelkop en de grond mag nooit kleiner zijn dan de aangegeven maat, zelfs met volbeladen wagen, met inbegrip van de maximale kogeldruk.

Maten voor de bevestiging van de trekhaak:

- B** 65 mm (minimum)
- C** van 350 mm tot 420 mm (volbeladen wagen)
- D** 1040 mm
- E** 317 mm
- F** 339 mm

Inbouwen van een trekhaak

- Het rijden met trekhaak betekent een extra inspanning voor de wagen. Laat daarom door een Technische Dienst controleren of het koelsysteem moet worden aangepast, voordat u een trekhaak laat inbouwen.
- Wettelijke bepalingen (bv. het inbouwen van een extra controlelampje) in uw land opvolgen.
- Er moeten onderdelen van de wagen, zoals de achterbumper, worden uit- en ingebouwd. Bovendien moeten de bevestigingsbouten van de trekhaak met een momentsleutel worden aangehaakt en moet er een stopcontact op de elektrische installatie van de wagen worden aangesloten. Hiervoor zijn speciale vakkennis en gereedschappen nodig.
- De gegevens in de afbeelding markeren de afmetingen en bevestigingspunten, die bij het naderhand inbouwen van een trekhaak in elk geval moeten worden aangehouden.



ATTENTIE

Het naderhand inbouwen van een trekhaak bij een gespecialiseerde werkplaats laten uitvoeren.

- Als de trekhaak niet goed gemonteerd wordt, bestaat er gevaar voor ongevallen.
- Let voor uw eigen veiligheid op de gegevens in de montagebeschrijving die door de fabrikant van de trekhaak bijgeleverd wordt.



VOORZICHTIG

- Wanneer het stopcontact verkeerd wordt aangesloten, kan schade aan de elektrische installatie van de wagen ontstaan. ▶

**Let op**

- SEAT adviseert om het naderhand inbouwen van een trekhaak bij een gespecialiseerde werkplaats te laten uitvoeren. Raadpleeg uw SEAT-dealer indien bijkomende wijzigingen aan uw wagen vereist zouden zijn.
- In sommige sportuitvoeringen wordt, wegens het specifieke design van de uitlaat, de montage van een conventionele oplossing van de trekhaak niet aanbevolen. Raadpleeg de werkplaats van uw officiële SEAT dealer. ■

Onderhoud en reiniging

Algemeen

Goed onderhoud is van belang voor de waardevastheid van de wagen.

Regelmatig, deskundig onderhoud is belangrijk voor de **waardevastheid** van uw wagen. Bovendien kan het onderhoud ook één van de voorwaarden voor het behoud van garantie-aanspraken bij eventuele corrosie en lakschade aan de carrosserie zijn.

De vereiste **onderhoudsmiddelen** zijn bij de officiële SEAT dealer en gespecialiseerde zaken verkrijgbaar. Let op de gebruiksaanwijzingen op de verpakking.



ATTENTIE

- Bij verkeerd gebruik kunnen onderhoudsmiddelen schadelijk voor de gezondheid zijn.
- Berg alle verzorgingsproducten op een veilige plaats op, uit de buurt van kinderen. Anders bestaat gevaar voor vergiftiging.



Milieu-aanwijzing

- Geef de voorkeur aan producten die het milieu niet aantasten.
- De resten van verzorgingsproducten horen niet bij het huisvuil.

Verzorging van de wagen, buitenzijde

Wassen van de wagen

Hoe langer insectenresten, uitwerpselen van vogels, boomhars, straat- en industriestof, teer, strooizout en andere agressieve stoffen op de lak blijven zitten, hoe groter de schadelijke werking ervan is. Hoge temperaturen, bijvoorbeeld door intensieve zonnestralen, versterken de bijtende werking ervan.

Na de winter (als er is gestrooid) moet beslist ook de onderzijde van de wagen grondig worden gewassen.

Automatische wasinstallaties

Voordat u de wagen in een automatische wasinstallatie laat wassen, moet u de gebruikelijke voorzorgsmaatregelen nemen (sluiten van ruiten en dak). Zitten er speciale aanbouwdelen aan de wagen - bijv. spoilers, een dakdragingsysteem of een antenne -, dan kunt u het beste met de eigenaar van de wasinstallatie overleggen.

Wasinstallaties zonder borstels zijn te prefereren.

Wassen met een hogedrukreiniger

Let bij het wassen van de wagen met een hogedrukreiniger beslist op de gebruiksaanwijzingen voor de hogedrukreiniger. Dit geldt in het bijzonder voor de **druk** en de **spuitafstand**. Voldoende afstand bewaren tot zachte materialen, zoals rubber slangen of isolatiemateriaal, alsmede tot de sensoren van de parkeerhulp*, die in de achterbumper zitten.

In geen geval **rondstraalsproeikoppen** of **vuilfrozen** gebruiken. ▶

Met de hand wassen

Als de wagen met de hand wordt gewassen, eerst het vuil met ruim water laten weken en zo goed mogelijk afspoelen.

Daarna de wagen met een zachte spons, een washand of een autoborstel met lichte druk schoonmaken. Hierbij van boven naar beneden gaan, met het dak beginnend. Alleen bij hardnekkig vuil shampoo gebruiken.

Spons of washand steeds uitspoelen.

Wielen, dorpels en dergelijke als laatste schoonmaken. Hiervoor een andere spons gebruiken.

**ATTENTIE**

- Was de wagen alleen bij uitgeschakeld contact - Anders bestaat er gevaar voor ongelukken.
- Handen en armen tegen metalen delen met scherpe kanten beschermen, als u de onderkant van de wagen, de binnenzijde van de wielkasten of de wieldoppen schoonmaakt - gevaar voor snijwonden!
- De wagen wassen in de winter: water en sneeuw in het remsysteem kan de remwerking negatief beïnvloeden - gevaar op ongelukken!

**VOORZICHTIG**

- Wagen niet in de felle zon wassen - gevaar voor schade aan de lak!
- Gebruik geen ruwe sponzen of iets soortgelijks voor het verwijderen van de restanten van insecten. Het oppervlak kan hierdoor beschadigd raken.
- Op gezette tijden, bijv. tijdens een tankstop, hardnekkig vastzittend vuil (zoals insectenresten) van de koplampen verwijderen. Koplampen nooit met een droge doek of een droge spons, maar alleen nat schoonmaken. Bij voorkeur zeepsop gebruiken.

- Vooral banden mogen nooit met rondstraalsproeikoppen worden schoongemaakt. Zelfs bij een relatief grote spuitafstand en heel korte inwerkijd kan schade ontstaan.

- Voordat u door een wasstraat rijdt, moet u de buitenspiegels naar binnen klappen, om beschadiging van de buitenspiegels te voorkomen. Buitenspiegels die elektrisch ingeklapt kunnen worden mogen niet met de hand, maar alleen elektrisch in en uit worden geklapt!

**Milieu-aanwijzing**

Wagen alleen op daarvoor aangewezen wasplaatsen wassen. Daar wordt voorkomen dat eventueel door olie verontreinigd water in het afvoerwater komt. In bepaalde landen is het wassen van de wagen buiten zulke wasplaatsen zelfs verboden.

Sensoren en cameralenzen

- Sneeuw met een handveger verwijderen en ijs bij voorkeur met een ont-dooispray.
- Reinig de sensoren met producten die vrij zijn van oplosmiddelen en een schone, droge doek.
- Maak de cameralens met een normaal in de handel verkrijgbaar glasreinigingsmiddel op basis van alcohol nat en veeg de lens met een droge doek schoon. Bij een active lane assist*-systeem wordt het gedeelte voor de lens normaliter schoongehouden door de wis/was-installatie.

**VOORZICHTIG**

- Als u de wagen wast met een hogedrukreiniger,
 - houd dan voldoende afstand tot de sensoren in de voor- en achterbumpers.
 - Reinig niet de cameralenzen of het gebied daaromheen met de hogedrukreiniger.
- Gebruik nooit warm of heet water om sneeuw en ijs te verwijderen van de lens van de achteruitrijcamera, omdat deze daardoor kan scheuren.
- Bij het schoonmaken van de lens nooit een onderhoudsmiddel met een schurende werking gebruiken.

Conserveren en oppoetsen**Onderhoud**

De conservering beschermt de wagenlak. Uiterlijk wanneer op de schone lak het water niet meer duidelijk **als ronde druppels** is te zien, de wagen door het aanbrengen van een **vaste was** opnieuw beschermen.

Ook als in de automatische wasinstallatie regelmatig een **vloeibare was** wordt gebruikt, is het aan te bevelen de lak ten minste tweemaal per jaar met vaste was te beschermen.

Dode insecten die vooral in het warme jaargetijde op het voorste gedeelte van de motorkap en op de voorbumper achterblijven, kunnen overigens veel gemakkelijker van een *goed* geconserveerde lak worden verwijderd.

Polijsen

Alleen als de lak van uw wagen dof is geworden en als u met conserveringsmiddelen geen glans meer kunt verkrijgen, is polijsten nodig.

Als het toegepaste polijstmiddel geen bewaarmiddelen bevat, moet vervolgens een conserveringsmiddel worden aangebracht.

**VOORZICHTIG**

- Behandel matte lak of kunststof delen niet met polijstmiddelen of vaste wax.
- De sierlijsten die om het panoramadak en de voorruit lopen, mogen niet met lakpoetsmiddelen worden behandeld. U mag deze echter wel met vaste was behandelen.

Sierdelen en -lijsten

De zilverkleurige sierdelen en sierlijsten bestaan uit milieu-oogpunt uit 100% aluminium (geen chroom).

Voor het verwijderen van vlekken en aanslag op de sierlijsten **pH-neutrale onderhoudsmiddelen** gebruiken - dus geen chroom-poetsmiddelen. Lakpolijstmiddelen zijn eveneens niet geschikt voor het onderhoud van sierdelen en sierlijsten. Ook krachtige alkalische schoonmaakmiddelen, die vaak worden gebruikt voordat de wasstraat in wordt gereden, kunnen bij het indrogen matte resp. melkachtige vlekken veroorzaken.

De officiële SEAT dealers beschikken over milieuvriendelijke reinigingsmiddelen, die voor uw wagen zijn getest en vrijgegeven.

Kunststof delen

Kunststof delen moeten gereinigd worden met een vochtige doek. Bij hardnekkige vervuiling mogen kunststof delen ook met speciale oplosmiddel-vrije **kunststofreinigings- en onderhoudsmiddelen** worden behandeld. Lakonderhoudsmiddelen zijn voor kunststof delen niet geschikt.

Koolstofdelen

De carbon onderdelen van uw wagen hebben een gelakt oppervlak. Deze hebben geen bijzondere verzorging nodig en worden op dezelfde manier als andere gelakte onderdelen schoongemaakt ⇒ pagina 209.

Beschadigingen aan de lak

Kleine lakbeschadigingen zoals krassen, schrammen of sporen van steenslag *direct* met lak bijwerken, voordat er corrosie ontstaat. Hiervoor hebben officiële SEAT dealers de bij uw wagen passende **lakstiften** of **sputbussen**.

Het laknummer van de originele lak van de wagen staat op de sticker met wagengegevens ⇒ pagina 277.

Mocht er toch enige corrosie zijn ontstaan, dan deze door een gespecialiseerde werkplaats grondig laten verwijderen.

Ruiten

Goed zicht verhoogt de verkeersveiligheid.

Om de werking van de ruitenwisserbladen niet nadelig te beïnvloeden (raten), mogen de ruiten nooit met insectenverwijderaars worden schoongemaakt.

Resten rubber, olie, vet of siliconen kunt u met een **ruitenreiniger** of een **siliconen-verwijderingsmiddel** verwijderen. Resten was kunnen daarentegen alleen met een speciaal reinigingsmiddel worden verwijderd. Meer informatie hierover is verkrijgbaar bij de officiële SEAT dealer.

Ook de binnenzijde van de ruiten moet regelmatig worden schoongemaakt.

Voor het drogen van de ruiten een aparte lap of zeem gebruiken. In de zeem die u voor de lak hebt gebruikt, zitten resten conserveringsmiddelen.



ATTENTIE

De voorruit mag niet met waterafstotende ruitbeschermingsmiddelen worden behandeld. In situaties waarbij het zicht slecht is, bijv. bij regen, als het donker is of bij laagstaande zon, is er een groter gevaar voor verblinding - gevaar op ongelukken! Bovendien kunnen de ruitenwisserbladen bijgeluiden gaan produceren.



VOORZICHTIG

- Sneeuw en ijs op ruiten en buitenspiegels met een **kunststof krabber** verwijderen. De krabber niet heen en weer bewegen, maar alleen in één richting schuiven om krassen te voorkomen.
- De verwarmingsdraden zitten aan de binnenzijde van de achterraut. Om schade te voorkomen, mag u geen stickers op de verwarmingsdraden plakken.
- Nooit sneeuw of ijs van ruiten en spiegels verwijderen met warm of heet water - gevaar voor scheurvorming in het glas!

Velgen

Regelmatig onderhoud is nodig, opdat de velgen er lang goed uit blijven zien. Als strooizout en remslijpsel niet regelmatig worden afgespoeld, wordt het materiaal aangetast.

Als reinigingsmiddel beslist een zuurvrij speciaal reinigingsmiddel gebruiken. Deze is bij de officiële SEAT dealer en gespecialiseerde zaken verkrijgbaar. De inwerktijd van het reinigingsmiddel mag niet worden overschreden. Zuurhoudende velgenreiniger kan de oppervlakte van de velgmoeren aantasten.

Een lakpolijstmiddel of andere schurende middelen mogen bij het onderhoud van de wielen niet worden gebruikt. Als de beschermende laklaag, bijv. door steenslag, is beschadigd, moet de schade zo spoedig mogelijk worden hersteld.

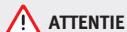

ATTENTIE

Let er bij het schoonmaken van de velgen op dat nattigheid, ijs en pekeld de remmende werking kunnen beïnvloeden - gevaar voor ongelukken!

Eindstuk van de uitlaatpijp

Als strooizout en remslijpsel niet regelmatig worden afgespoeld, wordt het materiaal van het eindstuk van de uitlaatpijp aangetast. Voor het verwijderen van de schadelijke stoffen mogen geen reinigingsmiddelen worden gebruikt die bedoeld zijn voor velgen, lak of chroom of andere schurende middelen. Reinig de eindstukken van de uitlaatpijp met reinigingsmiddelen bestemd voor het rvs aan wagens.

De officiële SEAT dealers beschikken over geschikte reinigingsmiddelen die voor uw wagen zijn toegelaten.

Reinigen van het wageninterieur

Display van radio/Easy Connect-systeem* en bedieningspaneel*

Het display kan worden schoongemaakt met een in speciaalzaken verkrijgbare "LCD-cleaner". Om het display schoon te maken, de doek licht bevochtigen met de reinigingsvloeistof.

Het bedieningspaneel van het Easy Connect-systeem* moet eerst met een penseeltje worden ontdaan van vuil, om te voorkomen dat dit in het apparaat resp. tussen de toetsen en de behuizing komt te zitten. Daarna wordt geadviseerd om het bedieningspaneel van Easy Connect-systeem* schoon te maken met een vochtige doek en vaatwasmiddel.



VOORZICHTIG

- Om krassen te voorkomen, mag u het display niet droog schoonmaken.
- Om schade te voorkomen, moet u erop letten dat er geen vocht terechtkomt in het bedieningspaneel van Easy Connect-systeem*.

Kunststof delen en kunstleer

Kunststof delen en kunstleer met een vochtige lap schoonmaken. Mocht dit niet voldoende zijn, dan mag u deze delen alleen met speciale **oplossingsmiddelvrije kunststof reinigings- en onderhoudsmiddelen** behandelen.

Textiel en stoffen bekleding

Textiel en textiele bekledingen (stoelen, portierpanelen, enz.) moeten regelmatig met een stofzuiger worden schoon gezogen. Hierdoor worden vuildeeltjes van het oppervlak verwijderd die anders bij het gebruik in de stof gewreven kunnen worden. Stoomreinigers mogen niet worden gebruikt, omdat door de stoom de verontreiniging dieper in het textiel dringt en wordt vastgezet.

Normaal schoonmaken

In het algemeen raden wij aan voor het schoonmaken een zachte spons of een universele niet-pluizende microvezeldoek te gebruiken. Alleen vloerbedekking en vloermatten mogen met borstels worden gereinigd aangezien andere textiele oppervlakken door de borstel kunnen worden beschadigd. ▶

Bij oppervlakkige algemene verontreinigingen kan met een universeel schuimschoonmaakmiddel worden schoongemaakt. Het schuim wordt met een zachte spons op het oppervlak van textiel verdeeld en licht ingewreven. Het doormat maken van het textiel moet echter worden voorkomen. Aansluitend wordt het schuim met absorberende, droge doeken (bijv. microvezel-doeken) afgedept en nadat het schuim volledig is gedroogd, weggezogen.

Vlekken verwijderen

Vlekken van dranken (koffie, vruchtensap, enz.) kunnen met een fijnwas-middel-oplossing worden behandeld. De wasmiddeloplossing wordt met een spons aangebracht. Bij hardnekkige vlekken kan een waspasta direct op de plaats van de vlek worden aangebracht en ingewreven. Daarna is een nabehandeling met schoon water noodzakelijk om de wasmiddelresten te verwijderen. Daartoe wordt water met een vochtige doek of een spons aangebracht en met absorberende droge doeken afgedept.

Vlekken van chocolade of make-up worden met een waspasta (bijv. ossen-galzeep) ingewreven. Daarna wordt de zeep met water (vochtige spons) verwijderd.

Voor de behandeling van vet, olie, lippenstift of balpeninkt kan spiritus worden gebruikt. Opgeloste vet- of kleurstofdeeltjes moeten met absorberend materiaal worden afgedept. Eventueel kan een nabehandeling met een waspasta en water noodzakelijk zijn.

Bij sterke vervuiling van de bekleding adviseren wij u, een gespecialiseerd bedrijf in te schakelen om de bekleding en delen van textiel te laten reinigen.



Let op

Open klittenbandsluitingen aan uw kleding kunnen de stoelbekleding beschadigen. Let erop, dat deze klittenbandsluitingen gesloten zijn.

Echt leer

SEAT streeft ernaar de bijzondere eigenschappen van dit natuurproduct intact te houden.

Algemeen

Wij bieden veel verschillende leersoorten aan. Hierbij gaat het in eerste instantie om verschillende nappa-uitvoeringen (leer met een glad oppervlak en met verschillende kleurnuances).

Het uiterlijk en de hoedanigheid van het leer worden bepaald door de intensiteit van het verfgebruik. Als het oppervlak nog een typisch natuurlijke uitstraling heeft, hebben we te maken met ongeprepareerd nappaleer, dat een uitgesproken goed zitcomfort biedt. Fijne adertjes, aaneengesloten poriën, putjes van insectenbeten, plooiën en een licht wolkachtige nuance in de kleuren blijven zichtbaar en vormen het bewijs van echtheid van dit natuurlijke materiaal.

Ongeprepareerd nappaleer heeft geen dekkende verflaag. Daarom is het gevoeliger en kunnen er door kinderen, dieren of andere invloeden eventueel slijtageplekken ontstaan.

Leersoorten met een min of meer dekkende verflaag zijn daarentegen sterker. Hierdoor slijt het leer in het dagelijks gebruik minder snel. De typisch natuurlijke eigenschappen zijn dan nauwelijks of niet meer herkenbaar, wat echter geen invloed op de leerkwaliteit zelf heeft.

Onderhoud en verzorging

Vanwege de exclusiviteit van de gebruikte leersoorten en de karakteristieke eigenschappen (zoals gevoeligheid voor olie, vet en vervuiling) moet het leer voorzichtig worden behandeld, zowel bij het dagelijks gebruik, als bij het uitvoeren van onderhoudswerkzaamheden. Donkere kleding, in het bijzonder als deze vochtig is en met niet zo goede verf is behandeld, kan bijvoorbeeld afgeven op de leren stoelen. Stof en vuildeeltjes in poriën, plooiën en naden kunnen schuren en het oppervlak beschadigen. Het leer moet daarom regelmatig en afhankelijk van het gebruik worden verzorgd. Nadat ▶

u ze langer hebt gebruikt, krijgen uw leren stoelen een heel eigen, uniek uiterlijk. Dat is kenmerkend voor het natuurproduct dat leer is en is tevens het bewijs van echte kwaliteit.

Let op de volgende aanwijzingen voor het behoud van waarde van natuurlijk materiaal gedurende de gehele gebruikperiode:



VOORZICHTIG

- Voorkom dat het leer te lang aan de volle zon wordt blootgesteld om ervoor te zorgen dat het leer niet verbleekt. Wanneer de wagen langere tijd buiten staat, moet u het leer afdekken om het zó tegen direct zonlicht te beschermen.
- Scherpe voorwerpen aan kledingstukken, zoals ritsluitingen, (druk)knopen en ceinturen met scherpe randen kunnen blijvende krassen of andere sporen in het oppervlak achterlaten.



Let op

- Regelmatig en na elke reiniging een onderhoudscrème gebruiken, die bescherming tegen licht biedt en het leer impregneert. De crème bevat voedende stoffen voor het leer, zorgt ervoor dat het leer kan ademen, maakt het leer soepel en voorkomt uitdroging. Tegelijkertijd vormt zich een dunne beschermingslaag.
- Leer elke 2 à 3 maanden schoonmaken, verontreinigingen direct verwijderen.
- Vlekken zoals inkt van een balpen, gewone inkt, lippenstift, schoensmeer, enz., indien mogelijk direct verwijderen.
- Ook de leerkleur onderhouden. Plekken die in kleur afwijken, met een speciale crème voor gekleurd leer oprisfen.

Leren bekledingen schoonmaken en onderhouden

Echt leer heeft bijzonder veel aandacht en onderhoud nodig.

Normaal schoonmaken

- Vuil leer met een enigszins vochtige katoenen of wollen lap schoonmaken.

Sterkere vervuiling

- Sterker vervuilde delen met een lap, gedrenkt in een milde zeepoplossing (2 eetlepels neutrale zeep op 1 liter water) schoonmaken.
- Let erop dat het leer nergens te nat wordt en dat er geen water in de naden sijpelt.
- Vervolgens met een zachte, droge lap droogwrijven.

Verwijderen van vlekken

- Vlekken op **waterbasis** (bijv. koffie, thee, vruchtensap en bloed) direct met een absorberende doek of met keukenpapier verwijderen en bij al ingedroogde vlekken het reinigingsmiddel uit het onderhoudsset gebruiken.
- Vlekken op **vetbasis** (bijv. boter, mayonaise en chocolade) direct met een absorberende doek of met keukenpapier verwijderen of met het onderhoudsmiddel uit de onderhoudsset verwijderen, als een wat oudere vlek nog oppervlakkig is.
- Bij **ingedroogde vetvlekken** een vetoplossende spray gebruiken. ▶

- **Speciale vlekken** (bijv. inkt van een balpen of een viltstift, nagellak, latexverf of schoensmeer) met een voor leer geschikte speciale vlekkenverwijderaar behandelen.

Onderhoud van het leer

- Behandel het leer elke zes maanden met een geschikt leeronderhoudsmiddel.
- Leeronderhoudsmiddel uiterst dun aanbrengen.
- Met een zachte lap droogwrijven.

Als u nog vragen heeft over het schoonmaken en het onderhoud van het leer in uw wagen, kunt u deze het beste aan een officiële SEAT dealer stellen. Deze adviseert u graag en kan u bovendien informeren over het programma aan producten voor het onderhoud van leer, zoals:

- Reinigings- en onderhoudsset
- Onderhoudscrème voor gekleurd leer
- Vlekkenverwijderaar voor inkt van een balpen, schoensmeer, enz.
- Vetoplossende spray
- Nieuwe producten en ontwikkelingen in de toekomst.



VOORZICHTIG

Het leer mag in geen geval met oplosmiddelen (bijv. benzine, terpentijn, boenwas en schoensmeer) worden behandeld.

Alcantara bekleding reinigen

Stof en vuil verwijderen

- Een doek *licht* bevochtigen en de bekleding schoonmaken.

Vlekken verwijderen

- Een doek met lauw water of verdunde **spiritus** vochtig maken.
- De vlek naar het midden toe deppen.
- Schoongemaakte plek met een zachte doek droogmaken.

Geen leerverzorgingsmiddel op bekleding van alcantara gebruiken.

Bij stof en vuil kunt u ook een verzorgende shampoo gebruiken.

Stof en vuildeeltjes in poriën, plooiën en naden kunnen schuren en het oppervlak beschadigen. Als de wagen lang in de zon stilstaat, de Alcantara-bekleding tegen direct zonlicht beschermen om verbleken te voorkomen. Lichte verkleuringen door het gebruik zijn normaal.



VOORZICHTIG

- Alcantara mag niet met oplosmiddelen, boenwas, schoenpoets, vlekkenverwijderaar, leeronderhoudsmiddel en dergelijke worden behandeld.
- Laat hardnekkige vlekken in een gespecialiseerde werkplaats verwijderen om beschadigingen te voorkomen.
- Voor het schoonmaken in geen geval borstels, harde sponzen, enz., gebruiken.

Veiligheidsgordels

- Veiligheidsgordels schoonhouden.
- Vervuilde veiligheidsgordels met zacht zeepsop wassen.
- Regelmatig de toestand van alle veiligheidsgordels controleren.

Bij een sterk vervuilde gordel kan het automatische oprollen worden bemoeilijkt. *Vóór* het oprollen moeten de gordels helemaal droog zijn.

**VOORZICHTIG**

- Veiligheidsgordels mogen voor het schoonmaken niet worden uitgebouwd.
- Veiligheidsgordels mogen niet chemisch worden gereinigd, omdat zulke reinigingsmiddelen het weefsel van de gordels aan kunnen tasten. Veiligheidsgordels mogen ook niet in aanraking komen met bijtende vloeistoffen.
- Gordels met beschadigingen van het weefsel, de verbindingen, de oprolautomaat of het slot moeten door een gespecialiseerde werkplaats worden vervangen. ■

Controleren en bijvullen

Brandstof

Benzinesoorten

Welke benzinesoort voor uw wagen geschikt is, staat aan de binnenzijde van de tankklep.

De wagen is met een katalysator uitgerust en mag alleen op **loodvrije benzine** rijden. De benzine moet voldoen aan de Europese norm EN 228 resp. de Duitse norm DIN 51626-1 en moet **loodvrij** zijn. U mag brandstoffen tanken die maximaal 10% ethanol (E10) bevatten. De diverse types benzine verschillen qua **octaangetal (RON)**.

De volgende benamingen komen overeen met de benamingen op de sticker op de tankklep:

Loodvrij super met octaangetal 95 of loodvrij normaal met octaangetal van min. 91

Geadviseerd wordt om loodvrij super met octaangetal 95 te tanken. Mocht deze niet ter beschikking staan: tank dan loodvrij normaal met een octaangetal van 91, maar houd dan wel rekening met een lichte reductie in vermogen.

Loodvrij super met octaangetal van min. 95

U moet loodvrij super met een octaangetal van min. 95 gebruiken.

Als er geen loodvrij super beschikbaar is, kunt u ook *in geval van nood* loodvrij normaal met octaangetal 91 tanken. In dat geval mag u echter alleen met gemiddelde toerentallen en geringe motorbelasting rijden. Tank loodvrij super bij de eerst komende gelegenheid die zich voordoet.

Loodvrij super met octaangetal 98 of loodvrij super met octaangetal van min. 95

Geadviseerd wordt om loodvrij super met octaangetal 98 te tanken. Mocht deze niet ter beschikking staan: tank dan loodvrij super met een octaangetal van 95, maar houd dan wel rekening met een lichte reductie in vermogen.

Als er geen loodvrij super beschikbaar is, kunt u ook *in geval van nood* loodvrij normaal met octaangetal 91 tanken. In dat geval mag u echter alleen met gemiddelde toerentallen en geringe motorbelasting rijden. Tank loodvrij super bij de eerst komende gelegenheid die zich voordoet.



VOORZICHTIG

- U mag **geen** brandstoffen tanken die een grote hoeveelheid ethanol (bijv. E50, E85) bevatten. Dit leidt tot schade aan het brandstofsysteem.
- Eén keer tanken van loodhoudende brandstof of ander metaaltoevoegingen leidt al tot een blijvende afname van het rendement van de katalysator.
- U mag uitsluitend additieven voor benzine gebruiken die zijn goedgekeurd door SEAT. Additieven die het octaangetal verhogen of de klopvastheid verbeteren, kunnen metaaldeeltjes bevatten die de motor en katalysator flink kunnen beschadigen. Dergelijke additieven mogen niet worden gebruikt.
- Tank niet als op de pomp aangegeven staat dat de brandstof metaal bevat. LVB-brandstoffen (loodvervangende benzine) bevat ook metalen toevoegingen in hoge concentraties. De motor kan beschadigd raken!
- Bij benzine met een laag octaangehalte kunnen hoge toerentallen of een sterke motorbelasting tot schade aan de motor leiden. ▶

**Let op**

- U kunt benzine tanken met een hoger octaangehalte dan de motor van uw wagen nodig heeft.
- In landen waar geen loodvrije benzine beschikbaar is, kunt u benzine met een laag loodgehalte tanken.

Dieselbrandstof

Let op de informatie aan de binnenzijde van de tankklep.

Geadviseerd wordt om **diesel** te gebruiken die voldoet aan de Europese norm EN 590. Mocht u niet beschikken over diesel die voldoet aan de Europese norm EN 590, zorg er dan voor dat het cetaangetal (CZ) minimaal 51 is. Indien de motor is voorzien van een deeltjesfilter, dan moet verder het zwavelgehalte van de brandstof lager zijn dan 50 deeltjes per miljoen.

Winterdiesel

Zomerdiesel wordt dik in de winter, hetgeen ertoe leidt dat uw wagen moeilijker start. Daarom wordt in de winter bij de tankstations diesel met betere visco-elasticiteit bij kou (winterdiesel) aangeboden.

**VOORZICHTIG**

- De wagen is **niet** geconstrueerd voor het gebruik van FAME-brandstof (biodiesel). Het brandstofsysteem wordt beschadigd, indien op deze brandstof wordt gereden.
- Brandstoftoevoegingen, zogenaamde "vloeistofverbeters", benzine of dergelijke middelen mogen niet aan de dieselolie worden toegevoegd.
- Bij slechte kwaliteit van de diesel kan het noodzakelijk zijn om uit het **brandstoffilter** ook tussen de in het Serviceplan vermelde intervallen water af te tappen. Geadviseerd wordt om dit in een gespecialiseerde werkplaats te laten uitvoeren. Een ophoping van water in het filter kan tot motorstoringen leiden.

Tanken**Tanken**

Afbeelding 111 Tankklep met erop geplaatste tankdop

Als de centrale vergrendeling wordt bediend, wordt de tankklep automatisch ont- of vergrendeld.

Tankdop openen

- Open de tankklep door daarop aan de linkerkzijde te duwen.
- Tankdop linksom eruit draaien.
- Plaats de tankdop in de daartoe bestemde houder naast het scharnier van de geopende tankklep ⇒ **Afbeelding 111**.

Tankdop sluiten

- Tankdop op de vulopening rechtsom draaien, tot de dop hoorbaar vastklikt.

- De klep sluiten tot deze goed vastklikt.

Zodra het volgens de voorschriften bediende vulpistool voor de eerste keer is uitgeschakeld, is de brandstoftank "vol". Daarna niet verder tanken, omdat anders het expansiereservoir in de tank dan met brandstof wordt gevuld.

De juiste brandstofsoort voor de wagen staat op een sticker aan de binnen-zijde van de tankklep. Overige aanwijzingen met betrekking tot de brandstof ⇒ pagina 218.

In de **technische gegevens** ⇒ pagina 291 van uw wagen vindt u de inhoud van de tank.



ATTENTIE

Brandstof is gemakkelijk ontvlambaar en kan tot zware verbrandingen en andere verwondingen leiden.

- **Bij het tanken resp. vullen van een jerrycan mag u niet roken. Bovendien mag er geen open vuur in de buurt zijn - explosiegevaar!**
- **Let op de wettelijke bepalingen bij het gebruiken, opbergen en meenemen van een jerrycan.**



ATTENTIE (vervolg)

- **Wij adviseren u, om veiligheidsredenen geen jerrycans met brandstof te vervoeren. Bij een ongeval zou de jerrycan kunnen worden beschadigd en zou de brandstof eruit kunnen lopen.**
- **Wanneer u in uitzonderingsgevallen brandstof in een jerrycan moet vervoeren, let dan op het volgende:**
 - **Nooit de jerrycan met brandstof vullen, wanneer deze in of op de wagen staat. Bij het vullen ontstaat elektrostatische oplading, die de brandstofdampen kan ontsteken - explosiegevaar! De jerrycan altijd op de grond zetten, wanneer u deze vult.**
 - **Vulpistool zo ver mogelijk in de vulopening van de jerrycan steken.**
 - **Bij jerrycans van metaal moet het vulpistool contact met de jerrycan hebben, terwijl u de jerrycans met brandstof vult. Hierdoor wordt statische oplading vermeden.**
 - **Nooit brandstof in de wagen of in de bagageruimte morsen. Verdampende brandstof is explosief - levensgevaarlijk!**



VOORZICHTIG

- Brandstof die overgelopen is, direct van de wagenlak verwijderen. Anders loopt u het risico op lakbeschadiging.
- Nooit de brandstoftank helemaal leegrijden. De onregelmatige brandstofvoorziening kan tot overslaan van de ontsteking leiden. Daardoor komt er verbrande brandstof in de uitlaat - gevaar voor beschadiging van de katalysator!
- Als bij een wagen met **dieselmotor** de brandstoftank volledig is leeggeden, moet na het tanken gedurende ten minste 30 seconden het contact worden ingeschakeld zonder de motor te starten. Als u daarna start, kan het langer duren dan normaal - tot maximaal een minuut -, voordat de motor aanslaat. Dat komt omdat het brandstofsysteem tijdens het starten eerst moet worden ontluucht. ▶



Milieu-aanwijzing

In de brandstoftank niet te veel brandstof tanken - bij verwarming kan er anders brandstof naar buiten stromen.



Let op

Wagens die rijden op diesel zijn voorzien van een beveiliging om te voorkomen dat een verkeerd tankpistool wordt ingevoerd¹⁾. Zo kan er alleen worden getankt met dieselvulpistolen.

- Indien het vulpistool afgesloten, beschadigd of erg klein is, is het mogelijk dat daarmee de beveiliging tegen verkeerde vulpistolen niet kan worden geopend. Voordat u met het pistool gaat draaien bij het invoeren, probeer bij een andere pomp te tanken of vraag de pomphouder om te assisteren.
- Als u een jerrycan wilt vullen, wordt de beveiliging niet geopend. Dit kunt u oplossen door heel voorzichtig diesel in de jerrycan te vullen. ■

Motorkap

Werkzaamheden in het motorcompartiment

Bij alle werkzaamheden in de motorruimte bijzonder voorzichtig zijn!

Bij werkzaamheden in het motorcompartiment, bijv. het controleren en het bijvullen van vloeistoffen, kunnen verwondingen, verbrandingen, gevaar voor ongelukken en voor brand ontstaan. Daarom beslist de volgende aanwijzingen en de algemeen geldende veiligheidsvoorschriften opvolgen. Het motorcompartiment van de wagen is een gevaarlijk gebied! ⇒ ⚠



ATTENTIE

- **Motor afzetten.**
- **Trek de sleutel uit het contact.**
- **Handrem aantrekken.**
- **Als de wagen een schakelbak heeft, zet de versnellingshendel dan in de vrijstand; als de wagen een automatische transmissie heeft, plaats de keuzehendel dan in de stand P.**
- **Motor laten afkoelen.**
- **Houd kinderen ver van het motorcompartiment.**
- **Mors nooit vloeistoffen die gebruikt worden voor de werking van de wagen op de motorruimte, want deze vloeistoffen kunnen vlam vatten (bijv. de antivries die de koelvloeistof bevat).**
- **Kortsluiting in de elektrische installatie voorkomen - in het bijzonder bij de accu.**
- **Als u werkzaamheden uitvoert in het motorcompartiment, houd er dan rekening mee dat de radiatorventilator ook bij uitgeschakeld contact plotseling in werking kan treden - gevaar voor verwondingen!**
- **Nooit de vuldop van de koelluchtventilator openen, zolang de motor warm is. Het koelsysteem staat onder druk!**
- **Vuldop bij het openen met een grote lap afdekken om gezicht, handen en armen tegen hete damp of hete koelvloeistof te beschermen.** ▶

¹⁾ Afhankelijk van het land.

⚠ ATTENTIE (vervolg)

- Als u controlewerkzaamheden moet uitvoeren bij draaiende motor, kunnen de draaiende delen (zoals de geribde riem, wisselstroomdynamo en radiateurventilator) alsmede de ontsteking met de daarin heersende hoogspanning gevaarlijk zijn.
- De hierna vermelde waarschuwingsaanwijzingen opvolgen, als werkzaamheden aan het brandstofsysteem of aan de elektrische installatie nodig zijn:
 - Startaccu altijd losmaken van de elektrische installatie.
 - Niet roken.
 - Nooit in de buurt van open vuur werken.
 - Altijd een goed functionerende brandblusser gereedhouden.

! VOORZICHTIG

Let er bij het bijvullen van vloeistoffen op dat de vloeistoffen in geen geval worden verwisseld. Anders zijn ernstige storingen en motorschade het gevolg!

🌸 Milieu-aanwijzing

De grond onder de wagen regelmatig controleren, opdat lekkages op tijd worden opgemerkt. Als daar vlekken van olie of andere vloeistoffen te zien zijn, de wagen ter controle naar de werkplaats brengen.

i Let op

Bij wagens met rechts stuur* zitten enkele van de hieronder beschreven reservoirs aan de andere zijde van het motorcompartiment. ■

Motorkap openen

De motorkap wordt vanuit het interieur ontgrendeld.

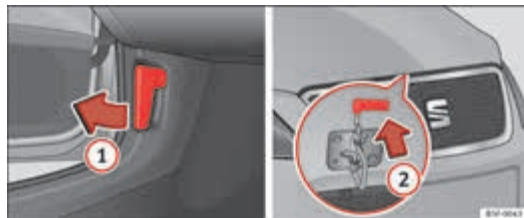

Afbeelding 112 Ontgrendelingshendel voor het openen van de motorkap in de voetenruimte aan bestuurderszijde en hendel onder motorkap

Zorg ervoor dat de ruitenwisserarmen niet omhoog staan. Anders kan er lakschade ontstaan.

De motorkap kan uitsluitend worden ontgrendeld als het portier aan bestuurderszijde geopend is.

- Trek de hendel onder het dashboard in pijlrichting ① ⇒ Afbeelding 112.
- Motorkap iets optillen ⇒ ⚠.
- Druk de knop onder de motorkap naar boven ⇒ Afbeelding 112 ②. Daarbij wordt de vanghaak ontgrendeld.
- Motorkap openen. De motorkapsteun losmaken en in de daarvoor bedoelde opening van de motorkap steken. ▶

⚠ ATTENTIE

De motorkap nooit openen indien stoom uit de motorruimte komt of koelvloeistof drupt. Anders bestaat er gevaar voor brandwonden! Wachten tot er geen damp of koelvloeistof meer tevoorschijn komt.

Motorkap sluiten

- De motorkap iets oplichten.
- De motorkapsteun losshaken en weer onder druk in de houder plaatsen.
- Sluit de motorkap zonder hem te laten vallen.
- De motorkap zo ver omlaag trekken, tot de kracht van de gasdrukveer is overwonnen.
- Motorkap in de vergrendeling laten vallen. *Niet nadrukken* ⇒ ⚠.

⚠ ATTENTIE

- Om veiligheidsredenen moet de motorkap tijdens het rijden altijd goed gesloten zijn. Controleer daarom altijd of de kap goed in het slot is gevallen, nadat u de motorkap hebt gesloten. Dat is het geval als de motorkap nergens boven de aangrenzende carrosseriedelen uitsteekt.
- Als u tijdens het rijden merkt dat de vergrendeling niet vastzit, direct stoppen en de motorkap sluiten. Anders bestaat er gevaar voor ongelukken.

Motorolie**Algemene aanwijzingen**

De motor wordt af fabriek voorzien van een speciale multigrade-olie geschikt voor elk jaargetijde.

Omdat het gebruik van een hoogwaardige olie een voorwaarde is voor het correct functioneren en de duurzaamheid van de motor, dient uitsluitend olie volgens de VW-normen gebruikt te worden als u olie bijvult of ververst.

De specificaties die op de volgende bladzijde staan (VW-normen) moeten op de verpakking vermeld staan; indien op de verpakking van de olie zowel de normen voor zowel benzine- als voor dieselmotoren vermeld staan, mag de olie zonder onderscheid voor beide soorten motoren gebruikt worden.

Geadviseerd wordt het verversen van de olie uit te laten voeren door een Technische Dienst of een gespecialiseerde werkplaats, volgens het Onderhoudsprogramma.

De voor de motor in uw wagen geldende oliespecificaties staan in ⇒ pagina 224, Eigenschappen van de olie.

Onderhoudsintervallen

De onderhoudsintervallen kunnen flexibel (service-interval met lange duur) of vast (afhankelijk van de tijd of het gereden aantal kilometers).

Als op de binnenkant van de omslag van het "Onderhoudsprogramma" de aanduiding PR Q16 voorkomt, betekent dit dat voor de wagen een service-interval met lange duur van toepassing is, terwijl de aanduidingen Q11, Q12, Q13, Q14 of Q17 staan voor een onderhoudsinterval op basis van tijd of kilometers.

Variabele onderhoudsintervallen (Service-Intervallen met Lange Duur*)

Er zijn speciale oliën en controles ontwikkeld die, afhankelijk van de rijomstandigheden en rijstijl van de bestuurder, de verversingsintervallen kunnen verlengen (service-intervallen met lange duur).

Het gebruik van deze oliën is een voorwaarde voor het verlengen van deze onderhoudsintervallen, neem daarbij **altijd** het volgende in acht:

- Vermeng de olie niet met de voor vaste onderhoudsintervallen voorgeschreven olie.
- Alleen bij uitzondering, als het motoroliepeil te laag is ⇒ pagina 225 en LongLife-olie niet beschikbaar is, mag met oliesoorten voor **vaste onderhoudsintervallen** ⇒ pagina 224 maximaal 0,5 liter eenmalig worden bijgevuld.

Vaste onderhoudsintervallen*

Als er voor de auto geen "Service-interval met lange duur" van toepassing is of dit interval op verzoek niet wordt toegepast, gebruik dan olie voor **vaste onderhoudsintervallen** die wordt vermeld in ⇒ pagina 224, Eigenschappen van de olie. In dit geval geldt voor uw wagen een vast onderhoudsinterval van 1 jaar of 15.000 km (wat het eerst wordt bereikt) ⇒ brochure Onderhoudsprogramma.

- Alleen bij uitzondering, als het motoroliepeil te laag is ⇒ pagina 225 en de voor uw wagen voorgeschreven olie niet beschikbaar is, mag met oliesoorten volgens specificatie ACEA A2 of ACEA A3 (benzinemotoren) resp. ACEA B3 of ACEA B4 (dieselmotoren) hoogstens 0,5 liter eenmalig worden bijgevuld.

Wagens met roetfilter*

In het "Onderhoudsprogramma" staat of uw wagen met een roetfilter voor dieselmotoren is uitgerust.

Bij wagens die zijn uitgerust met een roetfilter voor dieselmotoren mag uitsluitend motorolie volgens specificatie VW 507 00 worden bijgevuld. Dat is een low SAPS-motorolie. Het gebruik van andere typen motorolie kan ertoe leiden dat het roetfilter eerder verstopt raakt, waardoor de levensduur ervan wordt verminderd. Daarom:

- Niet vermengen met andere oliesoorten.
- Alleen bij uitzondering, als het motoroliepeil te laag is ⇒ pagina 225 en de voor uw wagen voorgeschreven olie niet beschikbaar is, mag met olie-

soorten volgens specificatie VW 506 00 resp. VW 506 01 of VW 505 00 resp. VW 505 01 of ACEA B3 resp. ACEA B4 hoogstens 0,5 liter eenmalig worden bijgevuld.

Eigenschappen van de olie

Motorsoort	Specificatie
Benzinemotor zonder variabel onderhoudsinterval	VW 502 00/ VW 504 00
Benzinemotor met variabel onderhoudsinterval (LongLife)	VW 504 00
Diesel. Motoren zonder roetfilter (DPF)	VW 505 01 / VW 506 01 / VW 507 00
Diesel. Motoren met deeltjesfilters (DPF). Met of zonder variabel onderhoudsinterval (met of zonder Lange Duur) ^{a)}	VW 507 00

^{a)} Enkel aanbevolen olie, zo niet kan schade aan de motor optreden.

Toevoegingen aan de motorolie

Aan de motorolie mag geen enkele soort toevoeging worden toegevoegd. De door dergelijke toevoegingen veroorzaakte schade wordt niet door de garantie gedekt.

Let op

Alvorens een lange reis te gaan maken, adviseren wij u voor vertrek motorolie met de overeenkomstige VW specificatie te kopen en in uw wagen mee te nemen. Zo beschikt u altijd over de juiste motorolie om bij te vullen indien dit nodig mocht zijn.

Motoroliepeil controleren

Het motoroliepeil kan op de oliepeilstok worden afgelezen.

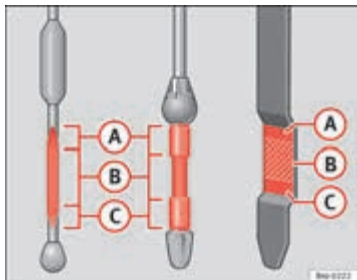

Afbeelding 113 Oliepeilstok

Oliepeil controleren

- De wagen in horizontale stand parkeren.
- De motor kort stationair laten draaien en uitzetten wanneer de bedrijfstemperatuur bereikt is.
- Ca. twee minuten wachten.
- Oliepeilstok uit de geleidingspijp trekken. Oliepeilstok met een schone doek afvegen en tot de aanslag weer in de geleidingspijp duwen.
- Vervolgens de oliepeilstok er weer uittrekken en het oliepeil controleren ⇒ Afbeelding 113. Indien nodig motorolie bijvullen.

Oliepeil in gebied A

- **Geen** olie bijvullen ⇒ ❶.

Oliepeil in gebied B

- Er **kan** olie worden bijgevuld, maar het peil moet in deze zone blijven.

Oliepeil in gebied C

- Er **moet** olie worden bijgevuld. Het oliepeil moet **daarna** in het gebied gemarkeerd met B staan.

Afhankelijk van de rijstijl en het gebruik van de wagen kan het oliegebruik tot 0,5 l/1.000 km bedragen. Bij de eerste 5.000 kilometer kan het verbruik hoger liggen. Het motoroliepeil moet daarom regelmatig worden gecontroleerd - bij voorkeur elke keer bij het tanken en vóór langere ritten.

⚠ ATTENTIE

Werkzaamheden aan de motor of in de motorruimte dienen met de nodige voorzichtigheid uitgevoerd te worden.

- Let vóór alle werkzaamheden in het motorcompartiment op de waarschuwingen ⇒ pagina 221.

⚠ VOORZICHTIG

Als het oliepeil zich boven het gebied A bevindt, de motor niet starten. Dit kan schade aan de motor en de katalysator tot gevolg hebben. Een Technische Dienst raadplegen. ■

Motorolie bijvullen

Motorolie wordt in kleine hoeveelheden bijgevuld.



Afbeelding 114 In de motorruimte: dop van de motorolie-vulopening

Voordat u de motorkap opent, eerst de waarschuwingen lezen en deze opvolgen ⇒  in Werkzaamheden in het motorcompartiment op pagina 221.

- Dop van de motorolie-vulopening losschroeven ⇒ Afbeelding 114.
- De juiste olie in kleine hoeveelheden bijvullen.
- Tussendoor wachten en het oliepeil controleren, opdat u niet per abuis te veel olie bijvult.
- Zodra het oliepeil ten minste in bereik  staat, draait u de dop van de vulopening weer zorgvuldig dicht.

De plaats van de oliepeilstok is in de betreffende afbeelding van het motorcompartiment weergegeven ⇒ pagina 281.

Motoroliespecificatie ⇒ pagina 223.

ATTENTIE

Olie kan gemakkelijk branden! Wanneer u olie bijvult, mag er geen olie op hete motordelen komen.

VOORZICHTIG

Als het oliepeil zich boven het gebied  bevindt, de motor niet starten. Dit kan schade aan de motor en de katalysator tot gevolg hebben. Ga dan naar een gespecialiseerde werkplaats.

Milieu-aanwijzing

Het oliepeil mag in geen geval boven gebied  liggen. Anders kan olie via de carterontluchting worden aangezogen en door de uitlaat in de atmosfeer komen. ■

Motorolie verversen

De motorolie wordt bij onderhoudswerkzaamheden ververs.

Wij adviseren u daarom om de motorolie bij een Technische Dienst te laten verversen.

In het Onderhoudsprogramma staat vermeld wanneer de motorolie moet worden ververs. ►

 **ATTENTIE**

**Motorolie alleen zelf verversen, wanneer u over de noodzakelijke vakken-
nis beschikt!**

- **Voordat u de motorkap opent, eerst de waarschuwingen lezen en deze opvolgen ⇒ pagina 221.**
- **Motor eerst laten afkoelen. Hete olie kan brandwonden veroorzaken.**
- **Een beschermende bril dragen - gevaar door etsende werking van oliespetters.**
- **Uw arm horizontaal houden, als u de olie-aftapplug met de hand losdraait, zodat de eruit lopende olie niet langs uw arm naar beneden kan lopen.**
- **Als uw huid met motorolie in contact is gekomen, dan dient u uw huid vervolgens grondig te wassen.**
- **Olie is giftig! Oude olie buiten het bereik van kinderen bewaren.**

**VOORZICHTIG**

Geen extra smeermiddel aan de motorolie toevoegen. De motor kan hiervan schade ondervinden. Schade die door zulke middelen ontstaat, valt niet onder de garantie.

**Milieu-aanwijzing**

- Omdat de olie correct moet worden afgevoerd en vanwege de benodigde speciale gereedschappen en vakkennis adviseren wij u de motorolie en het oliefilter bij een Technische Dienst te laten verversen.
- In geen geval mag olie in de riolering of in de grond terechtkomen.
- Voor het opvangen van de afgewerkte olie een hiervoor bestemde bak gebruiken die de gehele oliehoeveelheid van uw motor kan opvangen. ■

Koelsysteem

Specificatie van de koelvloeistof

Het koelsysteem van de motor bevat van in de fabriek een mengsel van speciaal behandeld water en ten minste 40% **G 13**-additief (TLVW 774 J). Het additief van de koelvloeistof is te herkennen aan zijn lilakleur. Dit mengsel van water en additief biedt niet enkel bescherming tegen vriestemperaturen tot -25 °C (-13 °F), maar beschermt ook de lichtmetalen onderdelen van het koelsysteem van de motor tegen corrosie. Bovendien voorkomt dit mengsel kalkaanslag en wordt het kookpunt van de koelvloeistof beduidend hoger.

Om het koelsysteem van de motor te beschermen, moet het percentage additief *altijd* minstens 40 % zijn, zelfs bij hoge temperaturen en een warm klimaat, en er geen antivriesbescherming nodig is.

Als vanwege het klimaat bescherming tegen strenge vorst wordt vereist, kan het aandeel antivries toenemen. Het aandeel antivries mag echter niet hoger dan 60% zijn, omdat anders de bescherming tegen bevriezing en het koelrendement weer lager wordt.

Wanneer u koelvloeistof bijvult, moet er een mengsel van **gedestilleerd water** en minstens 40 % van het additief G 13 of G 12 plus-plus worden gebruikt (TL-VW 774 G) (beiden lila) om een optimale bescherming tegen corrosie te hebben ⇒ ①. Het mengsel G 13, met de koelvloeistoffen van de motor G 12 plus (TL-VW 774 F), G 12 (rood) of G 11 (groenblauwe kleur), zal ervoor zorgen dat er een aanzienlijk kleinere bescherming tegen corrosie is, waardoor ⇒ ① vermeden dient te worden. ►

ATTENTIE

Als er zich onvoldoende koelvloeistof in het koelsysteem bevindt, dan kunnen er zich fouten in de motor voordoen en kunnen er bijgevolg ernstige verwondingen worden opgelopen.

- Er moet worden nagegaan of het additiefpercentage het juiste is, rekening houdend met de laagst voorziene omgevingstemperatuur op de plaats waar de wagen gebruikt zal worden.
- Als er een extreem lage buitentemperatuur is, kan de koelvloeistof bevroren en kan de wagen niet meer bewegen. Omdat in dat geval ook de verwarming niet werkt, kunnen inzittenden die niet warm genoeg zijn gekleed doodvriezen.

VOORZICHTIG

De originele additieven mogen niet worden gemengd met koelvloeistoffen die niet zijn goedgekeurd door SEAT. Deze mengsels kunnen ernstige schade veroorzaken aan de motor en het koelsysteem.

- Als de vloeistof in het expansiereservoir niet lila is, maar bijvoorbeeld bruin, dan is het additief G 13 waarschijnlijk gemengd met een niet-geschikte koelvloeistof. In dat geval moet de koelvloeistof direct worden ververst. Anders kan de werking van de wagen ernstig verstoord worden en kan de motor defect raken!

Milieu-aanwijzing

De koelvloeistof en de toevoegingen kunnen het milieu vervuilen. Indien een bedrijfsvloeistof vrijkomt, moet die op een daartoe geschikte wijze worden opgevangen en op milieuvriendelijke wijze worden afgevoerd. ■

Koelvloeistof bijvullen

Vul koelvloeistof bij zodra het peil daarvan onder de markering MIN (minimum) komt.



Afbeelding 115 Motorcompartment: Vuldop van het koelvloeistofexpansiereservoir

Koelvloeistofpeil controleren

- De wagen in horizontale stand parkeren.
- Schakel het contact uit
- Lees het koelvloeistofpeil op het koelvloeistofexpansiereservoir af. Bij warme motor moet het koelvloeistofpeil tussen de markeringen staan. Bij warme motor kan het peil ook iets boven de MAX-markering liggen.

Antivries/water bijvullen

- Motor laten afkoelen.
- Bedek de vuldop van het koelvloeistofexpansiereservoir met een doek en draai deze voorzichtig naar links ⇒  ▶

- Vul alleen koelvloeistof bij indien in het expansiereservoir nog koelvloeistof aanwezig is; indien dit niet het geval is, kan de **motor beschadigd raken**. Indien geen koelvloeistof meer aanwezig is in het expansiereservoir, niet verder rijden. Roep de hulp van vakmensen in ⇒ ②.
- Als nog een restant koelvloeistof aanwezig is in het expansiereservoir, vul dan bij tot de max. markering.
- Vul koelvloeistof bij tot de max. markering totdat het niveau zich stabiliseert.
- Vuldop goed vastdraaien.

Koelvloeistofverlies moet in de eerste plaats in lekkage worden gezocht. Wend u direct tot een gespecialiseerde werkplaats om het koelsysteem te laten controleren. Bij een dicht koelsysteem kunnen verliezen alleen voorkomen, als de koelvloeistof door oververhitting kookt en daardoor uit het koelsysteem wordt geperst.

⚠ ATTENTIE

- Het koelsysteem staat onder druk! De vuldop van het koelvloeistofexpansiereservoir niet openen zolang de motor warm is - gevaar voor brandwonden!
- Antivries en koelvloeistof zijn schadelijk voor de gezondheid. De antivries daarom alleen in de originele verpakking en buiten het bereik van kinderen bewaren. Anders bestaat gevaar voor vergiftiging.
- Als u werkzaamheden uitvoert in het motorcompartiment, houd er dan rekening mee dat de radiatorventilator ook bij uitgeschakeld contact plotseling in werking kan treden - gevaar voor verwondingen!

⚠ VOORZICHTIG

Vul geen koelvloeistof bij als geen vloeistof meer aanwezig is in het expansiereservoir! Er kan zo lucht in het koelsysteem terechtkomen. In dat geval, niet verder rijden. Roep de hulp van vakmensen in. Gevaar voor motorschade!

Remvloeistof



Afbeelding 116 Motorcompartiment: dop van het remvloeistofreservoir

Remvloeistofpeil controleren.

Het remvloeistofpeil moet tussen de markeringen MIN en MAX liggen.

Als het vloeistofpeil echter in korte tijd sterk daalt of onder de MIN-markering zakt, kan het remsysteem lek zijn. Roep de hulp van vakmensen in. Een controlelampje in het instrumentenpaneel bewaakt ook het remvloeistofpeil ⇒ pagina 71.

Bij wagens met rechts stuur zit het reservoir aan de andere zijde van het motorcompartiment. ▶

Remvloeistof verversen

In het Serviceplan vindt u de reguliere intervallen voor vervanging van de remvloeistof. Geadviseerd wordt om de remvloeistof te laten vervangen door een officiële SEAT dealer, in het kader van een Inspectieservice.



ATTENTIE

- **Remvloeistof alleen in de gesloten originele verpakking en buiten het bereik van kinderen bewaren - vergiftingsgevaar!**
- **Bij te oude remvloeistof kan het bij grote belasting van de remmen tot bevorming in het remsysteem komen. Hierdoor worden de remwerking en bijgevolg de rijveiligheid verminderd. Gevaar voor ongelukken.**



VOORZICHTIG

De remvloeistof mag niet in contact komen met de lak van de wagen, omdat deze vloeistof etsend is.

Accu

Algemeen

De accu bevindt zich in het motorcompartiment en is nagenoeg **onderhoudsvrij**. Deze wordt in het kader van onderhoud gecontroleerd. Controleer in de zomer en winter echter wel of de aansluitingen van de accu schoon zijn en de klemmen goed vast zitten.

Losmaken van de accukabels

Ontkoppel de accu alleen in uitzonderlijke gevallen. Bij het ontkoppelen van de accu gaan enkele functie-instellingen van de wagen "verloren" (⇒ Tab. op pagina 230). De functies moeten, nadat de kabels zijn aangesloten, weer worden geprogrammeerd.

Alvorens de minkabel van de accu los te maken, het alarmsysteem* uitschakelen. Anders wordt het alarm geactiveerd.

Functie	Herprogrammeren
Openings-/sluitautomaat van de elektrische ruitbediening	⇒ pagina 105, Openings- en sluitautomaat*
Sleutel met afstandsbediening	Als de wagen niet reageert op de sleutel, moet deze worden gesynchroniseerd ⇒ pagina 93
Digitale klok	⇒ pagina 66
ESC-controlelampje	Zodra enkele meters wordt gereden, gaat het lampje uit.

Wagen gedurende langere tijd niet gebruiken

De wagen is voorzien van een interieurbewakingsstelsel dat stroom verbruikt als de motor stilstaat, dus ook tijdens lange periodes van stilstand ⇒ pagina 198. Het is dan ook mogelijk dat bepaalde functies, zoals de interieurverlichting of de bediening op afstand van de portieren, tijdelijk niet beschikbaar zijn om verder ontladen van de accu te voorkomen. Deze functies komen weer beschikbaar zodra het contact wordt ingeschakeld en de motor wordt gestart.





Winterse omstandigheden

In de winter is het mogelijk dat de accu de wagen moeizamer start; indien nodig, de accu opladen ⇒ ⚠ in Waarschuwingsaanwijzingen voor accu's op pagina 231

Waarschuwingsaanwijzingen voor accu's

Voor de werkzaamheden aan de accu is speciale vakkennis vereist! Geadviseerd worden om hulp te vragen van een officiële SEAT dealer of een gespecialiseerde werkplaats bij problemen met de accu: gevaar voor brandwonden en explosiegevaar van de accu!

De accu mag niet worden geopend! Het vloeistofpeil van de accu niet trachten te wijzigen. Anders kan er explosief gas uit de accu ontsnappen, met explosiegevaar als gevolg.

	Oogbescherming dragen.
	Accuzuur is een zeer agressieve stof. Handschoenen en oogbescherming dragen. In geval van zuurspatjes afwassen met veel water.
	Vuur, vonken, open vlam en roken verboden.
	Accu alleen opladen in goed geventileerde ruimten - explosiegevaar!
	Kinderen verwijderd houden van accuzuur en accu!

ATTENTIE



- Voor reparaties of andere werkzaamheden aan het elektrisch systeem gaat u als volgt te werk:
- 1. Sleutel uit contact trekken. De minkabel van de accu losmaken.
- 2. Na afloop van de reparatie de minkabel weer aansluiten op de accu.
- Voordat de accu weer wordt aangesloten, alle elektrische verbruikers uitschakelen. Eerst de pluskabel en daarna de minkabel aansluiten. De aansluitkabels mogen in geen enkel geval worden verwisseld – brandgevaar!
- Let erop dat de ontgassingsslang altijd op de accu is aangesloten.
- Geen beschadigde accu's gebruiken – gevaar voor explosie! Een beschadigde accu direct vervangen.

VOORZICHTIG

- De kabels van de accu nooit bij ingeschakeld contact losmaken omdat anders de elektrische installatie resp. elektronische onderdelen worden beschadigd.

Accu laden

In het motorcompartiment zitten aansluitingen voor het laden van de accu.

- Waarschuwingsaanwijzingen lezen ⇒  in Waarschuwingsaanwijzingen voor accu's op pagina 231 en ⇒ .
- Alle stroomverbruikers uitschakelen. Trek de sleutel uit het contact.
- Motorkap openen ⇒ pagina 222.
- Open de accu-afdekking.
- Sluit de klemmen van een lader aan zoals voorgeschreven op de **pluspool van de accu (+)** en verder uitsluitend op een **mas-sapunt van de carrosserie (-)**.
- Gebruik uitsluitend een lader die geschikt is voor accu's met een nominale spanning van 12 V. De lader mag geen spanning hoger dan 15 V afgeven.
- Nu de steker van de voedingskabel van de acculader in het stopcontact steken en het apparaat inschakelen.
- Na het laden: acculader uitschakelen en de steker van de voedingskabel uit het stopcontact trekken.

- Nu eerst de pooltangen van de accu losmaken.
- Dek de accu weer af door het deksel op correcte wijze te plaatsen.
- Sluit de motorkap ⇒ pagina 223.

Raadpleeg vóór het laden van de accu beslist de aanwijzingen van de fabrikant van de acculader!

	ATTENTIE
Laad nooit een accu die is bevroren: vervangen! Gevaar voor ontploffingen!	

Let op

Accu uitsluitend via de aansluitingen in het motorcompartiment laden. ■

Accu vervangen

De nieuwe accu moet dezelfde specificaties (stroomsterkte, capaciteit en spanning) hebben als de oude accu.

In deze wagen zorgt een intelligent energiemanagementsysteem voor de verdeling van de elektrische energie ⇒ pagina 198. Door de accuregelaar wordt de accu beter geladen dan bij wagens zonder accuregelaar. Om ervoor te zorgen dat dezelfde energie ook na het vervangen van de accu weer beschikbaar is, adviseren wij, alleen accu's van hetzelfde type en dezelfde producent (zoals ingebouwd bij het afleveren van de wagen) in te bouwen. Om ervoor te zorgen dat de energieregeling na vervanging van de accu weer correct werkt, moet de accu worden gecodeerd in de energieregeling door een gespecialiseerde dealer.

VOORZICHTIG

- Wagens met bijv. een start/stop-systeem* worden voorzien van een speciale accu (accu van het type AGM of EFB). Als een ander type accu wordt gemonteerd, is het mogelijk dat de start/stop-functie aanzienlijk wordt gereduceerd en zo de wagen onder bepaalde omstandigheden niet wordt uitgezet.
- Let erop dat de ontgassings slang altijd aan de originele opening aan de zijkant van de accu wordt aangesloten. Anders kunnen gassen en accuzuren ontsnappen.
- Accusteunen en -klemmen moeten altijd correct zijn bevestigd.
- Vóór alle werkzaamheden aan de accu, de waarschuwingsaanwijzingen in ⇒ pagina 230, Waarschuwingsaanwijzingen voor accu's lezen.
- Vergeet niet om het accudeksel terug te plaatsen als dit is verwijderd. Dit is een bescherming tegen te hoge temperaturen. Op deze wijze wordt de levensduur van de wagen verlengd.

Milieu-aanwijzing

✂ Accu's bevatten giftige stoffen zoals zwavelzuur en lood. Zij moeten daarom volgens de voorschriften worden opgeslagen en afgevoerd en horen in geen geval bij het huisvuil. Zorg dat de uitgebouwde accu niet kan kanten. Anders kan er zwavelzuur uitstromen! ■

Ruitensproeiervloeistofreservoir en ruitenwischerbladen voorruit



Afbeelding 117 Motorcompartment: Dop van het ruitensproeiervloeistofreservoir

Het ruitensproeiervloeistofreservoir bevat reinigingsvloeistof voor de voorruit, de achterruit en de koplampsproeiers* → Afbeelding 117. Vulhoeveelheid reservoir: → pagina 291.

Om kalkafzetting te voorkomen in de sproeimonden wordt geadviseerd om kalkarm water (gedistilleerd water) bij te vullen. Aan de sproeiervloeistof steeds een ruitenreiniger toevoegen ('s winters met bescherming tegen bevriezing).



VOORZICHTIG

- In geen geval antivries of andere additieven aan de ruitensproeiervloeistof toevoegen.
- Geen ruitenreinigers gebruiken die lakoplosmiddelen bevatten - gevaar voor lakschade!

Ruitenwischerbladen voor en achter schoonmaken en vervangen

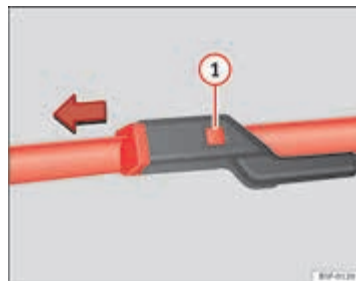

Afbeelding 118 Ruitensproeiervloeistofreservoir

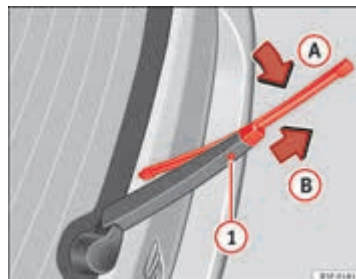

Afbeelding 119 Ruitensproeiervloeistofreservoir van achterruit

De ruitenwischerbladen zijn standaard voorzien van een laagje grafiet. Deze laag zorgt ervoor dat de ruit stil wordt geveegd. Als het grafietlaagje beschadigd is, wordt de ruit met meer lawaai schoongeveegd. ▶

Controleer de toestand van de wisserbladen regelmatig. **Als de ruitenwisserbladen het glas krassen**, dan moet u deze bij beschadiging vervangen en bij verontreiniging schoonmaken ⇒ ①.

Beschadigde ruitenwisserbladen direct vervangen. Ruitenwisserbladen zijn verkrijgbaar in gespecialiseerde werkplaatsen.

Optillen/laten zakken van de ruitenwisserarmen

Neem in het geval van ruitenwissers het volgend in acht: vóór het omhoog klappen, eerst de ruitenwisser in de servicestand zetten ⇒ pagina 124.

Bij het bewegen of laten zakken van een arm, deze **uitsluitend** bij de bevestiging van het wisserblad vastpakken.

Ruitenwisserbladen schoonmaken

- Til de ruitenwisserarmen op.
- Verwijder met een zachte doek stof en vuil van de ruitenwisserbladen.
- Gebruik bij sterke vervuiling een spons of een doek ⇒ ①.

Ruitenwisserbladen van voorruit vervangen

- Optillen/laten zakken van de ruitenwisserarmen.
- Houd de ontgrendelknop ⇒ **Afbeelding 118** ① ingedrukt en trek het ruitenwisserblad voorzichtig in de richting van de pijl.
- Zet een nieuw wisserblad van **dezelfde lengte en uitvoering** op de wisserarm en haak het wisserblad in.
- Zet de ruitenwisserarmen opnieuw op de voorruit.

Ruitenwisserblad van achterraut vervangen

- Til de ruitenwisserarm omhoog en klap de arm weg van de ruit.
- Roteer het blad iets ⇒ **Afbeelding 119** (pijl **A**).
- Houd de ontgrendelknop ① ingedrukt en trek het ruitenwisserblad voorzichtig in de richting van de pijl **B**.

- Steek een nieuw wisserblad **van dezelfde lengte en uitvoering** in de ruitenwisserarm achter, in tegenovergestelde richting van de pijl **B** tot de wisserblad vastklikt ①.
- Plaats de ruitenwisserarm opnieuw op de achterraut.



ATTENTIE

Versleten of vieze ruitenwisserbladen verminderen het zicht en verhogen het risico op ongevallen en ernstig letsel.

- **Vervang de ruitenwisserbladen altijd wanneer ze beschadigd of versleten zijn, of wanneer ze de voorruit niet meer goed schoonvegen.**



VOORZICHTIG

- Defecte of vervuilde ruitenwisserbladen kunnen krassen op de voorruit veroorzaken.
- Gebruik geen producten met oplosmiddel, ruwe sponzen of puntige voorwerpen voor het schoonmaken van de wisserbladen. Anders beschadigt u de grafietaag.
- Ruiten nooit met brandstof, nagellakremover, lakverdunder e.d. schoonmaken.

Wielen en banden

Wielen

Algemeen

- Met **nieuwe banden** de eerste 500 kilometer bijzonder voorzichtig rijden.
- Rijd uitsluitend langzaam en indien mogelijk in een rechte hoek stoepranden en vergelijkbare obstakels op.
- Controleer de banden regelmatig op beschadigingen (gaten, sneden, scheuren en bulten). Scherpe voorwerpen uit het bandenprofiel verwijderen.
- Kapotte velgen of banden meteen laten vervangen.
- De banden niet met olie, vet en brandstof in aanraking laten komen.
- Verloren ventieldopjes direct vervangen.
- Wielen markeren, voordat ze worden verwijderd. Ze moeten namelijk dezelfde looprichting hebben, als ze worden geplaatst.
- Verwijderde banden en wielen koel, droog en zo donker mogelijk bewaren.

Nieuwe banden

Nieuwe banden hebben in het begin nog niet de optimale **grip** en moeten daarom de eerste 500 km met matige snelheid en overeenkomstig voorzichtige rijstijl worden "ingereden". Dat komt ook de levensduur van de banden ten goede.

Op basis van constructiekenmerken en profielvormen kan de **profieldiepte** van nieuwe banden - afhankelijk van de uitvoering en fabrikant - *verschillend* uitvallen.

Verborgene schade

Schade aan banden en velgen is vaak verborgen. Ongebruikelijke **trillingen** en **eenzijdig trekken** van de wagen kunnen op schade aan de banden wijzen. Als u denkt dat een wiel beschadigd is, direct snelheid minderen. Banden op beschadigingen controleren. Is er aan de buitenzijde geen schade herkenbaar, dan langzaam en voorzichtig naar de volgende gespecialiseerde werkplaats rijden om uw wagen te laten controleren.

Draairichtinggebonden banden

Bij draairichtinggebonden banden is de wang van de band met pijlen gemarkeerd. Houd deze draairichting beslist aan. Hierdoor worden de optimale rijeigenschappen met betrekking tot aquaplaning, grip, geluid en wrijving gegarandeerd.

Montage achteraf van accessoires

Officieel erkende SEAT dealers weten welke technische mogelijkheden voor de aanpassing en montage achteraf van banden, velgen en wieloppoppen er zijn. ■

Levensduur van banden

De juiste bandenspanning en een rustige rijstijl verhogen de levensduur van de banden.

- Controleer de bandenspanning tenminste eenmaal per maand en verder voor elke lange rit. ►

- Controleer de bandenspanning altijd bij *koude* banden. Verminder de verhoogde spanning bij warme banden niet.
- Pas bij zwaardere belasting de bandenspanning overeenkomstig aan.
- Bij wagens met bandenspanningsindicatie moet de gewijzigde bandenspanning in het geheugen opslaan → pagina 184, → pagina 235.
- Voorkom het snel nemen van bochten en snel accelereren.
- Controleer banden van tijd tot tijd op onregelmatige slijtage.

De levensduur van de banden hangt af van de volgende punten:

Bandenspanning

De bandenspanningswaarden staan aan de binnenzijde van de tankklep.

Een te lage resp. te hoge bandenspanning verkort in hoge mate de levensduur van de banden en werkt zich negatief uit op het rijgedrag van de wagen. In het bijzonder bij **hoge snelheden** is de bandenspanning van grote betekenis.

Als u met de nadruk op comfort wilt rijden, kunt u bij normale belading (hoogstens 3 personen) de voorgeschreven bandenspanningswaarde voor normale wagenbelading aanhouden. Wanneer u met maximale belading wilt rijden, moet de bandenspanning tot de voorgeschreven maximale waarde worden verhoogd.

De bandenspanning moet aan de huidige beladingstoestand van de wagen worden aangepast. Wij adviseren u om de bandenspanning voor de maximale belading van de wagen aan te houden.

Hierbij ook aan het reservewiel denken. Altijd de hoogste spanning aanhouden, die voor de wagen is bedoeld.

In het geval dat de wagen is uitgerust met een noodreservewiel (125/70 R16 of 125/70 R18), pomp dit dan op tot 4,2 bar zoals vermeld op de sticker met bandenspanningswaarden aan de binnenzijde van de tankklep.

Rijwijze

Snel nemen van bochten, snel accelereren en krachtig remmen (piepende banden) verhogen de slijtage van de banden.

Balans van de wielen

De wielen van een nieuwe wagen zijn gebalanceerd. Echter, diverse omstandigheden tijdens het gebruik veroorzaken een onbalans (excentriciteit) die merkbaar is door trillingen in het stuur.

Omdat onbalans ook voor extra slijtage van de stuurinrichting, de wielophanging en de banden zorgt, moeten de wielen opnieuw worden gebalanceerd. Bovendien moet, als er een nieuw wiel is geplaatst en telkens als er een reparatie is uitgevoerd, opnieuw worden gebalanceerd.

Verkeerde uitlijning

Een verkeerde uitlijning van het onderstel zorgt niet alleen voor verhoogde slijtage van de banden, maar beïnvloedt ook de rijveiligheid. Bij buitengewone bandenslijtage de uitlijning bij de werkplaats van een officiële SEAT dealer laten controleren.



ATTENTIE

- De bandenspanning moet altijd aan de belading worden aangepast.
- Een band die te slap is, wordt flink verbogen als de wagen flink beladen is resp. op hoge snelheid wordt gereden en wordt daardoor tamelijk heet. Hierdoor kan het loopvlak losraken en dit kan zelfs tot een klapband leiden. Gevaar voor ongevallen!



Milieu-aanwijzing

Te lage bandenspanning verhoogt het brandstofverbruik.

Slijtagemerkttekens

Slijtagemerkttekens dienen om de slijtage van de banden te controleren.



Afbeelding 120 Bandenprofiel: Slijtagemerkttekens

Op de bodem van de profielgroeven zitten dwars op de rijrichting 1,6 mm diepe "slijtagemerkttekens". Deze slijtagemerkttekens zijn afhankelijk van het fabrikaat- 6 tot 8 keer op gelijke afstanden op de omtrek van de band aangebracht. Markeringen op de wangen van de band (bv. de letters "TWI" of driehoekige symbolen) geven de plaats van de slijtagemerkttekens aan.

Bij 1,6 mm profiel, gemeten in de profielgroeven naast de slijtagemerkttekens, is de wettelijk toegestane minimale profieldiepte bereikt. (in bepaalde landen kunnen andere waarden gelden).

⚠ ATTENTIE

De banden moeten op zijn laatst vervangen worden zodra de slijtagemerkttekens ook afgesleten zijn. Anders bestaat er gevaar voor ongelukken.

- Vooral rijsituaties bij nat wegdek en gladheid vereisen een zo groot mogelijke profieldiepte van de banden en een zo gelijk mogelijke profieldiepte van de banden op de voor- en achteras.
- De verminderde rijveiligheid door een te gering bandenprofiel valt vooral in negatieve zin op bij de besturing, bij gevaar voor "aquaplaning" door diepe plassen, bij het rijden door bochten en bij het remgedrag.
- Als u de snelheid niet aanpast, kunt u de controle over de wagen verliezen.

Wielen verwisselen

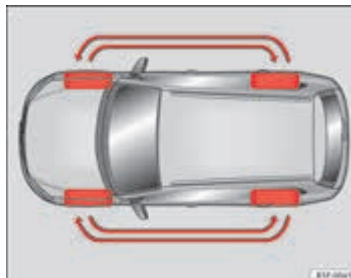

Afbeelding 121 Wielen verwisselen

Het is aan te bevelen om nu en dan de wielen volgens het schema ⇒ **Afbeelding 121** te verwisselen om een gelijkmatige slijtage van de wielen te verkrijgen. Daardoor krijgen de banden ongeveer dezelfde levensduur. ■

Nieuwe banden of velgen

Nieuwe banden en velgen moeten zorgvuldig worden gekozen.

- Bij alle vier de wielen slechts banden van hetzelfde type, dezelfde maat (afrolomtrek) en zo mogelijk met hetzelfde profiel gebruiken.
- Vervang banden niet afzonderlijk, maar ten minste per as.
- Gebruik nooit banden waarvan de effectieve grootte de afmetingen van de banden van door ons vrijgegeven merken overschrijdt.
- Als u uw wagen met een andere dan de af fabriek geplaatste banden-velgencombinatie wilt uitrusten, kunt u **vóór** de aanschaf van nieuwe banden of velgen het beste bij de werkplaats van een officiële SEAT dealer inlichtingen inwinnen.

Banden en velgen zijn belangrijke constructie-elementen. De door SEAT vrijgegeven banden en velgen zijn precies op het daarbij behorende wagenmodel afgestemd en dragen daarmee in belangrijke mate bij aan een goede wegligging en de verkeersveiligheid ⇒ **△**.

De maten van de voor uw wagen te gebruiken velg-bandcombinaties vindt u in de wagenpapieren (bijv. Europese typegoedkeuring of een certificaat van overeenstemming¹⁾). De wagenpapieren zijn afhankelijk van het land.

¹⁾ COC = certificate of conformity (certificaat van overeenstemming)

Kennis van de bandengegevens maakt de juiste keuze gemakkelijker. Op de flank van een band vindt u de volgende informatie:

205/55 R16 91V

Dit betekent:

205	Bandbreedte in mm
55	Hoogte-breedteverhouding in %
R	Code voor het type radiaalbanden Radiaal
16	Diameter van de velgen in inches
91	Code voor het laadvermogen
V	Snelheidscode

De **productiedatum** is eveneens op de zijkant van de band aangegeven (eventueel alleen aan de *binnen*zijde van de band):

DOT ... 2212 ...

betekent bijvoorbeeld dat de band in de 22e week van het jaar 2012 is geproduceerd.

Let er echter op dat ondanks de gelijke afmetingen aangeduid op banden, zoals bv. de nominale afmetingen 205/55 R 16 91 W, de daadwerkelijke afmetingen van verschillende bandenmodellen van deze nominale waarden kunnen afwijken en de bandenvormen aanzienlijk verschillend kunnen zijn. Bij de aanschaf moet u daarom vaststellen dat de daadwerkelijke afmetingen van de banden niet groter zijn dan de afmetingen van de door ons vrijgegeven bandenfabrikanten.

Als u zich niet daaraan houdt, bestaat het gevaar dat de constructief bedoelde ruimte voor de wielen wordt verminderd. Door wrijvingscontact kunnen banden, delen van het onderstel, de carrosserie en leidingen worden beschadigd, zodat de rijveiligheid sterk kan worden verminderd ⇒ **△.** ►

Bij banden met een vrijgave van SEAT staat vast dat de daadwerkelijke afmetingen bij uw wagen passen. Wanneer u een ander model banden wilt aanschaffen, moet u de verkoper van de banden een verklaring laten geven waaruit volgt, dat dit model band voor uw wagen geschikt is. Deze verklaring goed bewaren.

Als u wilt weten welke banden zonder meer geschikt zijn voor uw wagen, kunt u contact opnemen met uw officiële SEAT dealer.

Wij raden u aan alle werkzaamheden aan de banden of velgen door een gespecialiseerde werkplaats uit te laten voeren. Deze is met de noodzakelijke speciale gereedschappen en onderdelen uitgerust, bezit de nodige vakken- en is erop ingesteld om oude banden milieubewust op te slaan en af te voeren.

ATTENTIE

- Bestlist nagaan of de door u gekozen banden de noodzakelijke ruimte hebben. Banden mogen niet uitsluitend aan de hand van de nominale afmetingen worden gekozen, aangezien zij afhankelijk van de fabrikant ondanks gelijke nominale maataanduidingen belangrijk kunnen verschillen. Door onvoldoende ruimte kunnen de banden of de wagen worden beschadigd en zo de verkeersveiligheid beïnvloeden - gevaar voor ongelukken! Bovendien kan in Nederland de door de Rijksdienst voor het Wegverkeer verleende typegoedkeuring zijn geldigheid verliezen.

- Alleen in geval van nood en met overeenkomstig voorzichtige rijstijl banden gebruiken, die ouder dan 6 jaar zijn.
- Als u achteraf wieloppompen plaatst (laat plaatsen), let er dan op dat er voldoende luchttoevoer voor de koeling van het remsysteem gewaarborgd is.



Milieu-aanwijzing

Oude banden moeten overeenkomstig de milieuvorschriften worden opgeslagen en afgevoerd.



Let op

- Geen gebruikte banden gebruiken waarvan u het "verleden" niet kent.
- Om technische redenen kunt u normaal gesproken de velgen van andere wagens niet gebruiken. In bepaalde gevallen geldt dit zelfs voor velgen van hetzelfde model.

Wielbouten

De wielbouten moeten bij de velgen passen.

Velgen en **wielbouten** zijn constructief op elkaar afgestemd. Steeds als u andere velgen gaat gebruiken -bijv. bij lichtmetalen velgen of bij wielen met winterbanden- moeten daarom de daarbij behorende wielbouten met de juiste lengte en kopvorm worden gebruikt. De bevestiging van de wielen en de werking van het remsysteem hangt daarvan af.

Wielbouten moeten schoon zijn en gemakkelijk draaien.

U heeft een speciale adapter nodig om diefstalbelemmerende wielbouten* los te draaien ⇒ pagina 249.

Winterbanden

Winterbanden verbeteren de rij-eigenschappen bij sneeuw en ijs.

- Winterbanden **op alle vier** de wielen gebruiken.
- Gebruik uitsluitend winterbanden die voor uw wagen zijn toegelaten.

- Let op dat voor winterbanden lagere topsnelheden kunnen gelden.
- Let erop dat de winterbanden voldoende **profiel** hebben.
- Na het monteren van de wielen de bandenspanning controleren. Hierbij op de waarden op de sticker aan de binnenzijde van de tankklep letten ⇒ pagina 235.

Bij winterse omstandigheden worden de rij-eigenschappen van de wagen door winterbanden duidelijk verbeterd. Zomerbanden hebben wegens hun constructie (breedte, rubbersamenstelling, profielvorming) op ijs en sneeuw minder grip. Dit geldt in het bijzonder voor wagens die met **brede banden** resp. met **hogesnelheidsbanden** zijn uitgerust (code H, V of Y op de zijkant).

Gebruik alleen winterbanden die voor uw wagen zijn toegelaten. De maten van de voor uw wagen te gebruiken winterbanden vindt u in de wagenpapieren (bijv. Europese typegoedkeuring of een certificaat van overeenstemming¹⁾). De wagenpapieren zijn afhankelijk van het land. Zie ook ⇒ pagina 238.

Winterbanden verliezen grotendeels hun winter eigenschappen, als het **profiel** tot op 4 mm is afgesleten.

Ook door **veroudering** verliezen winterbanden verregaand hun eigenschappen, ook al bedraagt de profieldiepte nog beduidend meer dan 4 mm.

Voor winterbanden gelden afhankelijk van de snelheidscode de volgende **snelheidsbeperkingen**: ⇒ ⚠

Snelheidscode ⇒ pagina 238	Toelaatbare maximumsnelheid
Q	160 km/u
S	180 km/u

¹⁾ COC = certificate of conformity (certificaat van overeenstemming)

Snelheidscode ⇒ pagina 238	Toelaatbare maximumsnelheid
T	190 km/u
H	210 km/u
V	240 km/h (Let op de beperkingen)

Bij wagens die de betreffende topsnelheid kunnen overschrijden, moet een duidelijke **sticker** in het blikveld van de bestuurder zijn aangebracht. Zulke stickers zijn verkrijgbaar bij de officiële SEAT dealer en bij gespecialiseerde werkplaatsen. Let op eventueel afwijkende voorschriften in andere landen.

In plaats van winterbanden kunt u ook zogenaamde "4-seizoenenbanden" gebruiken.

Gebruik van V-winterbanden

Let op dat bij gebruik van winterbanden in V-uitvoering de normale topsnelheid van 240 km/u **technisch niet altijd toelaatbaar is en voor uw wagen aanzienlijk beperkt kan zijn**. De topsnelheid van V-banden wordt direct door de hoogst toelaatbare aslasten van uw wagen en door de aangegeven draagkracht van de geplaatste banden bepaald.

U kunt het beste contact opnemen met een officiële SEAT dealer om de maximumsnelheid van uw V-banden aan de hand van de wagen-/bandengegevens vast te stellen.



ATTENTIE

De toelaatbare topsnelheid van uw winterbanden mag u in geen geval overschrijden - gevaar voor een ongeval door schade aan de banden en verlies van de controle over de wagen! ▶



Milieu-aanwijzing

Op tijd de zomerbanden weer aanbrengen, want op sneeuw- en ijsvrije straten zijn de rij-eigenschappen met zomerbanden beter. De bandengeluiden zijn zachter, de bandenslijtage is geringer en -het belangrijkste- het brandstofverbruik is geringer.

Sneeuwkettingen

Sneeuwkettingen verbeteren de rij-eigenschappen in de sneeuw.

- Monteer sneeuwkettingen alleen op de voorwielen.
- Controleer resp. corrigeer na enkele meters de bevestiging van de sneeuwkettingen. Neem altijd de montage-instructies van de fabrikant in acht.
- Let op de topsnelheid van 50 km/u.
- Als het gevaar bestaat dat u toch vast komt te zitten ondanks dat u sneeuwkettingen heeft gemonteerd, wordt geadviseerd om de antislipregeling op de aangedreven wielen (ASR) in de ESC → pagina 195, ESC en ASR inschakelen/uitschakelen uit te schakelen.

Bij winterse wegomstandigheden verbeteren sneeuwkettingen niet alleen de *grip*, maar ook het *remgedrag*.

Het gebruik van sneeuwkettingen is om technische redenen alleen op bepaalde velg/band-combinaties toelaatbaar:

195/65 R15	Kettingen met schakels van max. 15 mm
205/55 R16	Kettingen met schakels van max. 15 mm

225/45 R17	Kettingen met schakels van max. 9 mm
225/40 R18	Kettingen met schakels van max. 9 mm

Als u sneeuwkettingen gebruikt, moet u eventueel gebruikte **wieldoppen** en velgensieringen verwijderen.

Als u over *sneeuwvrije* trajecten rijdt, de kettingen verwijderen. Anders beïnvloeden ze de wegligging, beschadigen ze de banden en zijn ze snel versleten.

Accessoires en technische wijzigingen

Accessoires, onderdelen en reparatiewerkzaamheden

Laat u zich vóór het kopen van accessoires en onderdelen informeren.

Uw wagen biedt een hoge mate aan actieve en passieve veiligheid. Als uw wagen naderhand met accessoires wordt uitgerust of als onderdelen moeten worden vervangen, kunt u het beste een beroep doen op het advies en de hulp van een officiële SEAT dealer. Uw officiële SEAT dealer geeft u graag informatie over doelmatigheid, wettelijke bepalingen en de techniek van accessoires en onderdelen.

Wij raden aan alleen vrijgegeven **SEAT accessoires** en **SEAT Originele Onderdelen**® te gebruiken. Deze zijn door SEAT gecontroleerd op betrouwbaarheid, veiligheid en geschiktheid. Vanzelfsprekend zorgt de officiële SEAT dealer voor een vakkundige montage.

Naderhand ingebouwde apparaten die direct de controle van de bestuurder over de wagen beïnvloeden, zoals bv. snelheidsregelsystemen of elektronisch geregelde dempingssystemen, moeten voorzien zijn van een e-code (keuringscode van de Europese Unie) en voor uw wagen zijn vrijgegeven.

Extra aangesloten elektrische apparaten, bv. koelboxen of ventilatoren, en claxons, die niet voor de directe controle van de wagen dienen, moeten zijn voorzien van een C CE-code (conformiteitsverklaring van de fabrikanten in de Europese Unie).



ATTENTIE

Accessoires, zoals telefoonhouders of bekerhouders, mogen nooit op de afdekkingen van airbags of binnen de actieradius van de airbags aangebracht worden. De reden hiervoor is dat, als de airbag bij een aanrijding geactiveerd wordt, er een groter gevaar voor verwondingen bestaat.

Technische wijzigingen

Bij technische wijzigingen onze voorschriften opvolgen.

Ingrepen aan elektronische onderdelen, software, bekabeling en gegevensoverdracht kunnen functiestoringen tot gevolg hebben. Vanwege de koppeling van elektrische onderdelen kunnen deze storingen ook direct de werking van systemen die er niet in eerste instantie mee te maken hebben, belemmeren. Dit betekent dat de betrouwbaarheid van uw wagen in gevaar gebracht kan zijn en dat de onderdelen van de wagen eerder slijten dan normaal. Dit kan ertoe leiden dat de wagen niet meer wettelijk wordt goedgekeurd.

Wij vragen uw begrip ervoor dat uw officiële SEAT dealer geen garantie kan geven voor schade die het gevolg is van ondeskundig handelen.

Wij adviseren u daarom om alle werkzaamheden uitsluitend bij officiële SEAT dealers met **SEAT Originele Onderdelen**® te laten uitvoeren.



ATTENTIE

Werkzaamheden of wijzigingen aan uw wagen, die ondeskundig worden uitgevoerd, kunnen storingen veroorzaken - gevaar voor ongelukken.

Zendapparatuur en kantoorapparatuur

Ingebouwde zendapparatuur

Voor het naderhand inbouwen van zendapparatuur in de wagen is in het algemeen goedkeuring vereist. SEAT staat het inbouwen van goedgekeurde zendapparatuur in de wagen toe onder de voorwaarden dat:

- de installatie van de antenne deskundig gebeurt;
- de antenne buiten het interieur van de wagen is aangebracht (met gebruik van afgeschermd kabels en niet-reflecterende antenne-aanpassing);
- het effectieve zendvermogen aan de voet van de antenne niet meer dan 10 W bedraagt.

Een officiële SEAT dealer of een erkend autobedrijf kan u meer informatie geven over de inbouw mogelijkheden en de werking van zendapparatuur met een *hoger* zendvermogen.

Mobiele zendapparatuur

Bij het gebruik van universele mobiele telefoons en zendapparatuur kunnen storingen in de werking van de elektronica van uw wagen ontstaan. De oorzaken hiervoor kunnen zijn:

- geen buitenantenne;
- verkeerd geïnstalleerde buitenantenne;
- zendvermogen van meer dan 10 W.

Daarom mag een draagbare telefoon of zendapparatuur zonder of met verkeerd geïnstalleerde buitenantenne *niet in het interieur van de wagen* worden gebruikt ⇒ .

Let er bovendien op dat alleen met een *buitenantenne* de optimale reikwijdte van de apparaten wordt bereikt.

Kantoorapparatuur

Het naderhand inbouwen van apparaten uit de woon-/werkomgeving in de wagen is toegestaan, zo lang deze apparaten niet de directe controle van de

bestuurder over de wagen beïnvloeden en voorzien zijn van een C€-code. Naderhand ingebouwde apparaten die de controle van de bestuurder over de wagen kunnen beïnvloeden, moeten daarentegen altijd een typegoedkeuring voor uw wagen bezitten en van een e-code zijn voorzien.



ATTENTIE

In het interieur van de wagen gebruikte draagbare telefoons of zendapparatuur zonder of met verkeerd geïnstalleerde buitenantenne kunnen door te hoge elektromagnetische velden schadelijk voor de gezondheid zijn.



Let op

- Het naderhand inbouwen van elektrische of elektronische apparaten in deze wagen heeft gevolgen voor de typegoedkeuring en kan bij bepaalde omstandigheden het intrekken van het kentekenbewijs tot gevolg hebben.
- Let op de aanwijzingen voor de bediening van de mobiele telefoons en zendapparatuur. ■

Noodgevallen

Algemeen

- In geval van bandenpech moet u de wagen zo ver mogelijk buiten de verkeersstroom op vlak terrein zetten. Als een band lekt raakt, plaats de wagen op een horizontaal oppervlak. Als u zich op een hellende weg bevindt, ga dan extra voorzichtig te werk.
- Handrem aantrekken.
- Schakel de alarmlichten in.
- Draag een reflecterend vest ⇒ pagina 244.
- Plaats een gevarendriehoek.
- Laat alle passagiers uitstappen. Deze moeten buiten de gevaarzone blijven (bijv. achter de vangrail).

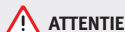

ATTENTIE

Volg bovenstaande richtlijnen op voor uw eigen veiligheid en die van andere weggebruikers.

Uitrusting

Reflecterende vesten

Het reflecterend vest zorgt ervoor dat andere weggebruikers u vroegtijdig zien.

Let op

- Draag het reflecterend vest telkens wanneer u de wagen verlaat op een drukke weg (bijv. in geval van pech of bij het be- en ontladen van de wagen).
- Volg de wettelijke richtlijnen die in het land waarin u zich bevindt, gelden.

Boordgereedschap / Bandenreparatieset / Compressor*

Het boordgereedschap, de bandenreparatieset en de compressor* vindt u in de bagageruimte, onder de afdekking van de laadvloer.

Ga als volgt te werk om toegang te verkrijgen tot het boordgereedschap:

- Til de laadvloer op via het kunststof oog totdat u deze kunt vastzetten aan de nokken aan beide zijden.

Afhankelijk van de uitrusting vindt u de bandenreparatieset en de compressor* onder de laadvloer.

Bandenreparatieset

Voorafgaande stappen

- Let altijd op de veiligheidsaanwijzingen ⇒ pagina 244.
- Handrem aantrekken.
- Handgeschakelde versnellingsbak: Eerste versnelling inschakelen.
- Automatische versnellingsbak: Zet de keuzehendel in stand P.
- Controleren of een reparatie met de bandenreparatieset mogelijk is ⇒ pagina 245.

Bandenreparatieset gebruiken



Afbeelding 122 Band: niet te repareren schade

De bandenreparatieset is bedoeld om een lekke band tijdelijk te repareren. De beschadigde band moet zo snel worden vervangen ⇒ ⚠.

Als de band beschadigd is door bijv. een spijker, verwijder deze dan uit de band.

De bandenreparatieset kan worden gebruikt bij omgevingstemperaturen tot -20 °C.

De bandenreparatieset mag NIET worden gebruikt:

- Bij beschadigingen die groter zijn dan 4 mm ① ⇒ Afbeelding 122
- Bij beschadigingen aan de velg ②,
- Als u met zeer lage bandenspanning of lege band hebt gereden ③

Roep in die gevallen de hulp in van gespecialiseerd personeel.



ATTENTIE

- Houd er rekening mee dat de bandenreparatieset niet in alle gevallen kan worden gebruikt en slechts een tijdelijke oplossing biedt.
- Het bandenaafdichtmiddel mag niet in contact komen met huid, ogen of kleding.
- Als u het bandenaafdichtmiddel in uw oog hebt gekregen of hebt aangeraakt, direct grondig spoelen met schoon water.
- Adem de dampen niet in.
- Als het bandenaafdichtmiddel is ingeslikt, de mond direct grondig uitspoelen en voldoende water drinken. Geen braken opwekken! Ga direct naar een arts.
- Met het bandenaafdichtmiddel vervuilde kleding direct uittrekken.
- Wanneer er allergische reacties optreden direct een arts raadplegen.
- Het bandenaafdichtmiddel uit de buurt van kinderen houden.

**Let op**

- Als bandenafdichtmiddel is vrijgekomen, laten drogen. Het kan dan worden verwijderd als een folie.
- Let op de uiterste gebruiksdatum die op de fles met afdichtmiddel staat. Laat het bandenafdichtmiddel bij de werkplaats van een officiële SEAT dealer of gespecialiseerde werkplaats vervangen.
- Hierbij moeten de wettelijke voorschriften worden opgevolgd.

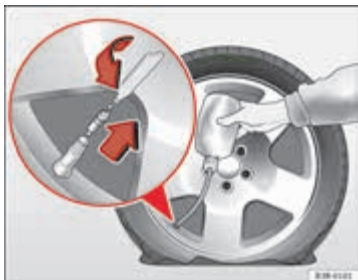
Banden repareren**Afbeelding 123 Bandvullen**

Voorwaarde: breng de bandenreparatieset in gereedheid om de band te repareren ⇒ pagina 244.

Band vullen

- Schud de fles afdichtmiddel goed voordat u de band vult.

- Bijgeleverde vulslang volledig op de fles schroeven. Daardoor prikt u automatisch de folie op de sluiting door.
- Verwijder het stofopje van het ventiel en draai met de bijgeleverde draaihulp het ventielinzetstuk eruit ⇒ **Afbeelding 123**.
- Ventielinzetstuk op een schone ondergrond leggen.
- Sluitstop uit de vulslang verwijderen en de slang op het ventiel aansluiten.
- Houd de fles met de vulmond aan de onderzijde en vul de band totdat de fles leeg is.
- Trek de slang daarna los en schroef het ventielinzetstuk weer stevig in het ventiel.

Band oppompen

- Schroef de vulslang van de compressor (bandenreparatieset) op het ventiel en sluit de compressor aan op het 12 V-accessoiraansluiting van de wagen.
- Pomp de band op tot 2,0 à 2,5 bar; lees de druk af op de manometer.
- Als de band deze druk niet bereikt, verplaatst de wagen dan zo'n 10 m voor- of achteruit om het bandenafdichtmiddel over de gehele band te verdelen.

ATTENTIE

- De veiligheidsaanwijzingen op de compressor en in de gebruiksaanwijzing bij de fles met afdichtmiddel opvolgen!
- Als u na zes minuten probeert de band op te pompen maar de druk van 2,0 bar niet bereikt, is het mogelijk dat de band teveel is beschadigd. Rijd niet verder!
- Als het niet mogelijk is om de band te repareren met afdichtmiddel, neem dan contact op met een specialist.



Let op

Laat de compressor niet langer dan 6 minuten aaneengesloten werken om te voorkomen dat deze te heet wordt. Zodra de compressor weer is afgekoeld, mag u deze weer gebruiken.

Afsluitende werkzaamheden

- Plak de sticker "max. 80 km/u" uit de bandenreparatieset op het instrumentenpaneel, in het zicht van de bestuurder.
- Stop de wagen na 10 minuten rijden en controleer de bandenspanning.
- Als de bandenspanning lager is dan 1,3 bar, dan is de band te sterk beschadigd. Rijd niet verder!

ATTENTIE

Na de bandenreparatie moet op het volgende worden gelet:

- Niet sneller rijden dan 80 km/u!

ATTENTIE (vervolg)

- Vermijd acceleraties, stevig remmen en snel door bochten rijden.
- Het rijgedrag van de wagen kan anders dan normaal zijn.
- Als de band te sterk beschadigd is, roep dan de hulp van de specialist in.



Milieu-aanwijzing

Lever een gebruikte fles afdichtmiddel bij een officiële SEAT dealer voor verdere verwerking.



Let op

Na reparatie van een band moet u een nieuwe fles afdichtmiddel aanschaffen bij een officiële SEAT dealer of een gespecialiseerde werkplaats.

Een wiel vervangen

Voorafgaande stappen

Voordat u een wiel vervangt, moet u de volgende voorbereidende werkzaamheden uitvoeren.

- Let altijd op de veiligheidsaanwijzingen ⇒ pagina 244.
- Handrem aantrekken.
- Handgeschakelde versnellingsbak: Eerste versnelling inschakelen.
- Automatische versnellingsbak: Zet de keuzehendel in stand P. ▶

- Bij het rijden met een aanhangwagen: Aanhangwagen van uw wagen loskoppelen.
- Neem het boordgereedschap ⇒ pagina 244 en het reservewiel ⇒ pagina 252 uit de kofferbak.



ATTENTIE

Als u het verwisselen van het wiel op een helling uitvoert, blokkeert u het tegenoverliggende wiel met een steen of iets dergelijks om ervoor te zorgen dat de wagen niet wegrolt.

Grote wioldoppen*

De grote wioldoppen verwijderen om bij de wielbouten te komen



Afbeelding 124 De grote wioldoppen verwijderen

Verwijderen

- Trek de grote wioldop met de draadbeugel van het wiel los ⇒ Afbeelding 124.
- Deze in de uitsparing van de grote wioldop steken.

Aanbrengen

- Plaats door te drukken de grote wioldop op de velg. Voer eerst druk uit op het punt waar zich de uitsparing van de klep bevindt. Plaats vervolgens de rest van de grote wioldop.

Wieldoppen*



Afbeelding 125 Wiel: wielbouten met doppen

Verwijderen

- Plaats de kunststof klem (boordgereedschap) op de dop totdat deze vastklikt ⇒ Afbeelding 125.
- Verwijder de dop met de kunststof klem.

Wielbouten met diefstalbeveiliging

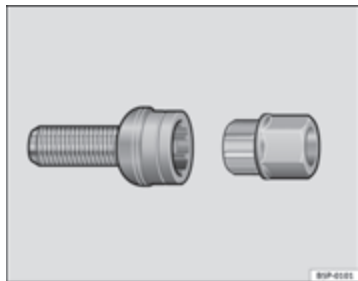

Afbeelding 126 Wielbout met diefstalbeveiliging, voorzien van dop en adapter

Om de wielbouten met diefstalbeveiliging te verwijderen, heeft u een speciale adapter nodig (boordgereedschap).

- Verwijder de wioldop* of dop*.
- Plaats de adapter tot de aanslag over de wielbout met diefstalbeveiliging.
- Plaats de wielsleutel (boordgereedschap) op de adapter tot aan de aanslag.
- Verwijder de wioldop ⇒ pagina 249.

¹⁾ U hebt voor het los- en vastdraaien van de wielbouten met diefstalbeveiliging de betreffende adapter nodig ⇒ pagina 249.



Let op

Noteer het codenummer van de wielboutbeveiliging en berg deze op een veilige plaats op, maar nooit in de wagen. Als u een vervangingsadapter nodig heeft, kunt u deze bestellen bij uw officiële SEAT dealer; deze zal u naar het codenummer vragen.

Wielbouten losdraaien



Afbeelding 127 Wiel: de wielbouten losdraaien

- Plaats de wielsleutel (boordgereedschap) tot aan de aanslag op de wielbout¹⁾.
- Draai de wielbout ca. 1 slag naar links ⇒ Afbeelding 127 -pijl. Om het vereiste koppel uit te kunnen oefenen, pakt u de wielsleutel bij het uiteinde vast. Als een wielbout niet los komt, duw dan voorzichtig met een voet op het uiteinde van de wielsleutel. Houd u aan de wagen vast en zorg ervoor dat u stevig staat. ▶

⚠ ATTENTIE

Draai de wielbouten (1 slag) een beetje los voordat u de wagen omhoog brengt met de krik* Als u dit niet doet, kan dit leiden tot ongelukken!

Wagen omhoog brengen



Afbeelding 128 Dwarsbalk: markeringen

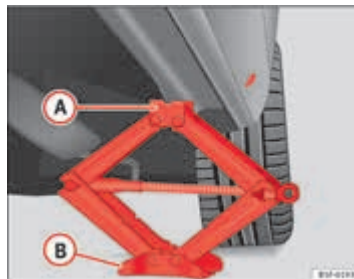

Afbeelding 129 Langsligger: plaatsing van de wagenkrik

- Plaats de krik* (boordgereedschap) op een stevige ondergrond. Gebruik indien nodig een stabiele plaat met een groot oppervlak. Als de ondergrond glad is (bijvoorbeeld een tegelvloer), plaats dan een antislipprofiel (zoals een rubber matje) onder de krik om te voorkomen dat de wagen wegschuift ⇒ ⚠.
- Zoek het bevestigingspunt op de langsligger (verzonken gedeelte) dat zich het dichtste bij het te vervangen wiel bevindt ⇒ Afbeelding 128. Bij deze markering op de langsligger bevindt zich het bevestigingspunt voor de krik*.
- Draai aan de krik* die u onder het bevestigingspunt op de langsligger hebt geplaatst, om deze hoog te verplaatsen tot de flens **A** ⇒ Afbeelding 129 zich onder de betreffende kunststof uitsparing bevindt.
- Lijn de krik* zodanig uit dat de flens **A** "ingrijpt" in de uitsparing voor de langsligger en dat de beweegbare grondplaat **B** plat op de grond ligt. De grondplaat **B** moet zich verticaal t.o.v. het steunpunt **A** bevinden. ▶

- Draai de krik* verder omhoog tot het wiel iets van de grond komt.

ATTENTIE

- Let erop dat de krik* stabiel blijft staan. Als het oppervlak glad of zacht is, kan de krik* verschuiven of verzinken - gevaar op verwondingen!
- Breng de wagen uitsluitend omhoog met de krik* die af fabriek is meegeleverd. Anders kan de wagen wegschuiven - gevaar op verwondingen!
- Plaats de krik* uitsluitend onder de daartoe bestemde bevestigingspunten op de langsligger en lijn de krik uit. Als dit niet gebeurt, dan kan de krik* wegschuiven omdat ze niet voldoende grip op de wagen heeft. gevaar op verwondingen!
- Door temperatuurschommelingen of wijzigingen in de belasting kan de hoogte van de geparkeerde wagen veranderen.

VOORZICHTIG

De wagen mag niet omhoog worden gebracht onder een dwarsbalk. Plaats de krik* uitsluitend onder de daartoe bestemde plaatsen op de langsligger. Anders kan de wagen beschadigd worden. ■

Een wiel demonteren en monteren

Nadat u de bouten hebt losgedraaid en de wagen hebt opgekrikt, het wiel als volgt verwisselen:

Wiel verwijderen

- De wielbouten losdraaien met de wielsleutel en de bouten aan de kant leggen op een schoon oppervlak.

- Wiel verwijderen ⇒ .

Wiel plaatsen

Als u banden met verplichte loopricting monteert, volg dan de richtlijnen in ⇒ pagina 251.

- Plaats het wiel.
- Wielbouten erin draaien en licht aantrekken.
- Laat de wagen zakken met de krik*; ga hierbij voorzichtig te werk.
- Trek de wielbouten met de wielsleutel goed aan.

De wielbouten moeten schoon zijn en gemakkelijk draaien. Contactvlakken tussen wiel en naaf controleren. Verontreinigingen op deze vlakken verwijderen alvorens het wiel te plaatsen.

VOORZICHTIG

Bij het verwijderen/plaatsen van het wiel kan de velg tegen de remschijf slaan en deze beschadigen. Ga daarom voorzichtig te werk en laat u door een tweede persoon assisteren. ■

Banden met verplichte loopricting

Een draairichting gebonden bandenprofiel is herkenbaar aan de pijlen op de wang van de band, die in de draairichting wijzen. Een draairichting die zo is aangegeven, beslist aanhouden. Alleen dan komen de optimale eigenschappen van deze band met betrekking tot grip, geluid van de banden, grip en aquaplaning volledig tot hun recht.

Als u het reservewiel* bij bandenpech noodgedwongen tegen de draairichting in moet plaatsen, voorzichtig rijden omdat de optimale eigenschappen ►

van de band in deze situatie niet meer gelden. Dit is vooral bij nat weer belangrijk.

De defecte band zo snel mogelijk verwisselen en zorgen voor de juiste looprichting bij alle banden, opdat de voordelen van draairichting gebonden banden weer volledig kunnen worden benut.

Afsluitende werkzaamheden

- Bij lichtmetalen wielen: breng de doppen op de wielbouten aan.
- Bij wielen met wioldoppen: breng de wioldop weer aan ⇒ pagina 248.
- Wagengeredschap op zijn plaats opbergen.
- Als het vervangen wiel niet past in de ruimte voor het reservewiel, berg dit dan op veilige wijze op in de kofferbak ⇒ pagina 17.
- Controleer de spanning van het wiel dat u heeft gemonteerd zo snel mogelijk.
- Bij wagens met bandenspanningsindicatie moet u de instelling wijzigen en opslaan in de radio/het Easy Connect*-systeem ⇒ pagina 184.
- Het aanhaalmoment van de wielbouten bedraagt 120 Nm. Controleer dit zo snel mogelijk met een momentsleutel. Rijd tot dan uiterst voorzichtig.
- Vervang het defecte wiel zo snel mogelijk.

Reservewiel

Algemeen



Afbeelding 130 Noodreservewiel: opgeklapte laadvloer

Het noodreservewiel is bedoeld om gedurende slechts korte tijd te worden gebruikt. Ga zo snel mogelijk naar een officiële SEAT dealer of een gespecialiseerde werkplaats om het defecte wiel te laten repareren resp. laten vervangen als dat nodig blijkt.

Voor het gebruik van het noodreservewiel zijn er enkele beperkingen. Het noodreservewiel is speciaal voor uw model wagen ontwikkeld. Daarom mag het niet met het noodreservewiel van een ander model wagen worden verwisseld.

Noodreservewiel verwijderen

- Til de laadvloer op en houd deze in die stand om het noodreservewiel uit de wagen te kunnen nemen ⇒ Afbeelding 130.
- Draai het kartelwiel tegen de klok in.

- Neem het reservewiel uit de wagen.

Kettingen

Het gebruik van sneeuwkettingen op het noodreservewiel is om technische redenen niet toegestaan.

Als u toch met sneeuwkettingen moet rijden en bandenpech bij een voorwiel hebt, het noodreservewiel op de plaats van een achterwiel plaatsen. Bevestig de sneeuwkettingen op het achterwiel en verwissel dit met het lekke voorwiel.

ATTENTIE

- Na montage van het noodreservewiel moet u de bandenspanning zo snel mogelijk controleren - gevaar voor ongelukken! U vindt de waarden voor de bandenspanning aan de binnenzijde van de tankklep.
- Rij met het noodreservewiel niet harder dan 80 km/u - gevaar op ongelukken!
- Acceleraties, stevig remmen en snel door bochten rijden vermijden - gevaar op ongelukken!
- Nooit met meer dan één noodreservewiel rijden - gevaar voor ongelukken!
- Om de velg van het noodreservewiel mag geen normale of winterband worden gelegd.

Verwijdering van het reservewiel in wagens met SEAT SOUND-systeem 10 luidsprekers (met subwoofer)*

- Bouw de vloer van het ruim (mat) van de subwoofer op onderstaande wijze uit: trek eerst de mat in de richting van de rugleuning van de stoel en trek de mat daarna naar boven om hem te verwijderen.

- Koppel de kabel van de subwoofer-luidspreker los.
- Draai het bevestigingswiel tegen de klok in.
- Haal de subwoofer-luidspreker en het reservewiel eruit.
- Bij het opnieuw inbouwen van het reservewiel, de subwoofer plaatsen in de richting van de pijl en met de aanduiding "FRONT" naar voren.
- Sluit de kabel van de luidspreker opnieuw aan en draai het wielje krachtig in wijzerzin om het geheel van subwoofer en wiel stevig te bevestigen.

Starthulp

Startkabels

De startkabels moeten voldoende doorsnede hebben.

Als de motor niet aanslaat, omdat de accu ontladen is, kunt u de accu van een andere wagen voor het starten gebruiken.

Startkabels

U hebt voor de starthulp **startkabels volgens DIN 72553** nodig (zie de gegevens van de kabelfabrikant). De doorsnede van de kabel moet bij wagens met benzinemotor ten minste 25 mm² en bij wagens met dieselmotor ten minste 35 mm² bedragen.

i Let op

- Tussen de wagens mag er geen contact bestaan, anders zou de stroom al kunnen lopen, als de pluspolen worden verbonden.
- De ontladen accu moet op de juiste wijze op de elektrische installatie zijn aangesloten.

Starthulp: beschrijving

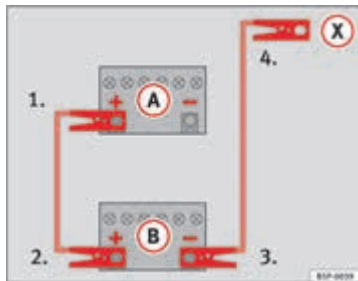

Afbeelding 131 Verbindingschema voor wagens zonder Start-stop-systeem.

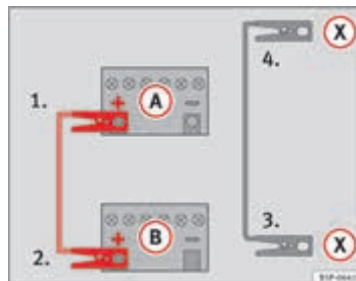

Afbeelding 132 Verbindingschema voor wagens met Start-stop-systeem.

Startkabels aansluiten

1. Bij beide wagens het contact uitschakelen ⇒ ⚠.
2. **Voor wagens zonder Start-stop-systeem:**
 - Een uiteinde van de *rode* starthulpkabel op de pluspool (+) van de wagen met de ontladen accu klemmen (A) ⇒ Afbeelding 131.
 - Het andere uiteinde van de *rode* starthulpkabel op de pluspool (+) van de stroomgevende wagen (B) klemmen.
 - Een uiteinde van de *zwarte* starthulpkabel op de minpool (-) van de stroomgevende wagen klemmen (B) ⇒ Afbeelding 131.
 - Sluit het andere uiteinde van de *zwarte* starthulpkabel (X) in de wagen met ontladen accu aan op een massief metalen deel vastgeschroefd aan het motorblok of aan het motorblok zelf, maar niet in de buurt van de accu (A).
3. **Voor wagens met Start-stop-systeem:** ▶

- Een uiteinde van de *rode* starthulpkabel op de pluspool (+) van de wagen met de ontladen accu klemmen (A) ⇒ Afbeelding 132.
 - Het andere uiteinde van de *rode* starthulpkabel op de pluspool (+) van de stroomgevende wagen (B) klemmen.
 - Een uiteinde van de *zwarte* (X) starthulpkabel op een geschikt massapunt, een massief metalen onderdeel van het motorblok of aan het motorblok zelf ⇒ Afbeelding 132.
 - Sluit het andere uiteinde van de *zwarte* starthulpkabel (X) in de wagen met ontladen accu aan op een massief metalen deel vastgeschroefd aan het motorblok of aan het motorblok zelf, maar niet in de buurt van de accu (A).
4. Kabels zo leggen, dat ze niet door draaiende delen in de motorruimte kunnen worden geraakt.

Starten

5. De motor van de stroomgevende wagen starten en stationair laten draaien.
6. Motor van de wagen met de ontladen accu starten en twee tot drie minuten wachten tot de motor "draait".

Startkabels verwijderen

7. Vóór het losmaken van de startkabels het dimlicht - wanneer dit aan is - uitschakelen.
8. In de wagen met de ontladen accu de aanjager en de achterruietverwarming inschakelen, opdat spanningspieken worden afgebouwd, die ontstaan bij het losmaken.

9. Kabels bij draaiende motoren verwijderen in omgekeerde volgorde van het aansluiten.

Let erop dat de aangesloten pooltangen voldoende contact met het metaal hebben.

Als de motor niet aanslaat: na 10 seconden ophouden met starten en daarna na ca. een minuut weer starten.



ATTENTIE

- Volg de waarschuwingen op bij werkzaamheden in de motorruimte ⇒ pagina 221.
- De stroomgevende accu moet dezelfde spanning (12 V) en ongeveer dezelfde capaciteit (zie tekst op de accu) hebben als de lege accu. Anders bestaat er gevaar voor explosie!
- Voer nooit een starthulp uit als een van de accu's bevroren is – gevaar voor explosie! Ook wanneer de accu is ontdooid, bestaat er gevaar voor verbrandingen bij het uitvloeien van accuvloeistof. Bevroren accu vervangen.
- Ontstekingsbronnen (open vuur, sigaretten, enz) zover mogelijk uit de buurt van de accu's houden. Ontploffingsgevaar!
- Let op de gebruiksaanwijzing van de fabrikant van de startkabels.
- Minkabel bij de andere wagen niet direct op de minpool van de ontladen accu aansluiten. Door vonkvorming zou het knalgas dat uit de accu stroomt, kunnen ontsteken - gevaar voor explosie!
- Minkabel bij de andere wagen niet op delen van het brandstofsysteem of op de remleidingen vastklemmen.
- De niet-geïsoleerde delen van de pooltangen mogen elkaar niet raken. Bovendien mag de op de pluspool van de accu aangesloten kabel niet met elektrisch geleidende delen van de wagen in aanraking komen - gevaar voor kortsluiting!

 **ATTENTIE (vervolg)**

- **Kabels zo leggen dat ze niet door draaiende delen in de motorruimte kunnen worden geraakt.**
- **Buig u niet over de accu's - u zou verbrandingen kunnen oplopen!**

**Let op**

De wagens mogen elkaar niet aanraken, anders zou er al bij de verbinding van de pluspolen een stroomverbinding zijn.

Aanslepen

Algemeen

Aanslepen en afslepen vraagt de nodige aandacht.

Let bij gebruik van een sleepkabel op het volgende:

Bestuurder van de trekkende wagen

- Pas echt wegrijden, als de kabel strak staat.
- Gebruik de koppeling uiterst voorzichtig bij het starten van de wagen (met schakelbak) of versnel geleidelijk (met automatische transmissie).

Bestuurder van de getrokken wagen

- Schakel het contact in, om de knipperlichten, de claxon, de ruitwissers en de ruitensproeierinstallatie in te kunnen schake-

len. Verzeker uzelf ervan dat het stuurwiel ontgrendeld is en vrij beweegt.

- Neem de schakelpook uit de versnelling (schakelbak) resp. kies keuzehendelstand N (automatische transmissie).
- Denk eraan dat rembekrachtiger en stuurbekrachtiging alleen bij draaiende motor werken. Bij niet-draaiende motor moet u het rempedaal aanzienlijk krachtiger intrappen.
- Houd er rekening mee dat de rembekrachtiging uitsluitend werkt als het contact is ingeschakeld en de wagen rolt¹⁾. Zo niet, dan moet u aanzienlijk meer kracht uitoefenen om het stuurwiel te verdraaien.
- Let erop dat de kabel strak blijft staan.

Sleepkabel of sleepstang

U rijdt het veiligste met een *sleepstang*. Alleen als een sleepstang niet beschikbaar is, een *sleepkabel* gebruiken.

De sleepkabel moet elastisch zijn opdat met beide wagens veilig kan worden gereden. Een kabel van kunstvezel of van materiaal met vergelijkbare elasticiteit gebruiken.

Bevestig de sleepkabel of sleepstang alleen aan de daarvoor bedoelde sleepogen ⇒ pagina 257.

Rijwijze

Het afslepen vraagt een zekere oefening - in het bijzonder bij gebruik van een *sleepkabel*. Beide bestuurders moeten met de bijzonderheden van het slepen vertrouwd zijn. Ongeoefende bestuurders moeten hiervan afzien. ►

¹⁾ Voorwaarde: de accu is voldoende geladen.

Let er bij het rijden steeds op dat er geen ongeoorloofde trekkrachten en geen schokbelasting ontstaan. Als er over onverharde wegen wordt gesleept, bestaat altijd het gevaar dat de bevestigingsdelen overbelast raken.

ATTENTIE

Als de stroomvoorziening is uitgevallen, werkt de verlichting niet (bv. remlicht en knipperlichten). Sleep de wagen niet af. Anders bestaat er gevaar voor ongelukken.

VOORZICHTIG

Als vanwege een defect de versnellingsbak van uw wagen geen smeermiddel meer krijgt, mag de wagen alleen met opgetilde aangedreven wielen of met een speciale transportwagen of aanhangwagen worden afgesleept.

Let op

- Hierbij moeten de wettelijke voorschriften worden opgevolgd.
- Bij beide wagens de alarmlichten inschakelen. Let daarbij echter zo nodig op andere voorschriften.
- De sleepkabel mag niet verdraaid zijn. Is dat wel het geval, kan het voorste sleepoog los raken van de wagen.

Voorste sleepoog

Het voorste sleepoog wordt pas ingebouwd wanneer het nodig is.



Afbeelding 133 Voorbumper rechts: Vastgeschroefd sleepoog

Rechts in de voorbumper zit een opening met afdekking waarin het sleepoog kan worden geschroefd.

- Om de afdekking te verwijderen uit de bumper hoeft u slechts aan de binnenzijde van de *bovenrand* te drukken.
- Neem het sleepoog uit het boordgereedschap ⇒ pagina 244.
- Schroef het sleepoog in de schroefdraad vast ⇒ **Afbeelding 133** en trek dit met de wielsleutel stevig aan.

Sleepoog na gebruik eruit draaien en de afdekkap weer in de bumper plaatsen. Plaats het sleepoog terug bij het wagen gereedschap. Meen het sleepoog altijd mee in de wagen.

Achterste sleepoog

Het achterste sleepoog wordt pas ingebouwd wanneer het nodig is.

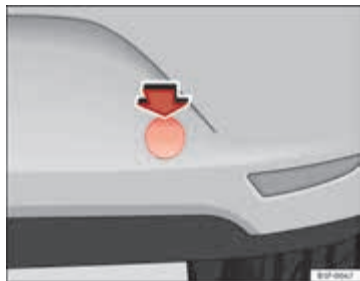

Afbeelding 134 Achterbumper rechts: Afdekkap



Afbeelding 135 Achterbumper rechts: Vastgeschroefd sleepoog

Wagens met sleepoog

Rechts in de achterbumper zit een opening met afdekking waarin het sleepoog kan worden geschroefd

- Neem het sleepoog uit de wagen gereedschapset ⇒ pagina 244.
- Om de afdekking te verwijderen uit de bumper drukt u aan de binnenzijde van de *bovenrand* -pijl- en neemt u dit uit de bumper door onder de *onderrand* ⇒ Afbeelding 134 te wippen.
- Schroef het sleepoog in de schroefdraad vast ⇒ Afbeelding 135 en trek dit met de wielsleutel stevig aan.

Schroef het sleepoog na het gebruik weer eruit en let dit bij het wagen gereedschap. Plaats de afdekking weer in de bumper terug. Meen het sleepoog altijd mee in de wagen.



ATTENTIE

- Als het sleepoog niet tot de aanslag erin geschroefd wordt, kan de schroefdraad bij het afslepen losraken - gevaar voor ongelukken!
- Bij wagens met trekhaak alleen speciale sleepkabels gebruiken - Gevaar voor ongevallen!



VOORZICHTIG

Gebruik bij wagens met trekhaak alleen speciale sleepstangen om beschadigingen aan de stang met kogelkop te voorkomen. Dit zijn sleepstangen, die speciaal voor trekhaken zijn vrijgegeven. ■

Aanslepen

Het aanslepen wordt in het algemeen afgeraden.

- Bij stilstaande wagen de 2e of 3e versnelling inschakelen.
- Trap het koppelingspedaal in en houd dit ingetrapt.
- Contact inschakelen.
- Laat het koppelingspedaal los zodra beide wagens in beweging zijn.
- Zodra de motor is aangeslagen: trap het koppelingspedaal in en schakel de versnelling uit.

Als de motor niet aanslaat, eerst proberen om de motor met de accu van een andere wagen te starten ⇒ pagina 253. Pas als dit niet werkt, het met aanslepen proberen. Als u aansleept, proberen om de motor door de beweging van de wielen te starten.

Wagens met **benzinemotor** mogen alleen over een *kort* traject worden aangesleept, omdat anders onverbrande brandstof in de katalysator kan komen.



ATTENTIE

Als u aansleept, ontstaat een hoog risico voor ongevallen, bijv. doordat tegen de slepende wagen wordt gebotst.



VOORZICHTIG

De wagen mag niet verder dan 50 m worden aangetrokken. Anders bestaat het risico dat de katalysator beschadigd raakt. ■

Slepen van wagens met schakelbak

Het slepen gaat relatief probleemloos.

Neem ook de aanwijzingen ⇒ pagina 256 in acht.

De wagen kan gewoon met een sleepstang/-kabel of met van de grond getilde voor- of achteras worden gesleept. De maximale snelheid bij het slepen is **50 km/u**. ■

Slepen bij automatische transmissie

Het slepen gaat niet probleemloos.

Neem ook de aanwijzingen ⇒ pagina 256 in acht.

De wagen kan gewoon met een sleepstang/-kabel worden gesleept. Let hierbij op het volgende:

- **Keuzehendelstand N** inschakelen.
- Niet sneller dan met **50 km/u** laten slepen!
- De maximale sleepafstand bedraagt **50 kilometer**. Reden: bij niet-draaiende motor werkt de ATF-pomp niet, de versnellingsbak wordt bij hogere snelheden en grotere afstanden daarom niet voldoende gesmeerd.

Als de wagen met een **takelwagen** wordt gesleept, mag de wagen alleen met opgetilde *voorwielen* worden gesleept. Reden: de aandrijfassen zitten aan de voorwielen. Bij aan de achterzijde opgetilde - dus naar achteren getrokken - wagen draaien de aandrijfassen *naar achteren*. Hierdoor bereiken de satellietwielen in de automatische transmissie zulke hoge toerentallen, dat de versnellingsbak in korte tijd zwaar wordt beschadigd. ►

**Let op**

- Als normaal slepen niet mogelijk is of als de afstand waarover moet worden gesleept, langer dan 50 km is, moet de wagen op een speciaal transportvoertuig of een aanhangwagen worden vervoerd.
- Als de voeding wordt onderbroken in stand P, kan de keuzehendel niet meer worden verplaatst. Gebruik in dat geval de noodontgrendeling van de keuzehendel om met de wagen te kunnen rijden ⇒ pagina 171. ■

Zekeringen en lampjes

Zekeringen

Inleiding tot thema

Vanwege de constante vervolgotwikkeling van de wagen, de toewijzing van de zekeringen op grond van de uitrusting en het gebruik van een zelfde zekering voor verschillende stroomverbruikers, is het op het moment van uitgave niet mogelijk om een geactualiseerd overzicht te geven van de posities van de zekeringen. Raadpleeg een Technische Dienst voor gedetailleerde informatie over de plaats van de zekeringen.

In principe kan een zekering toegewezen aan verscheidene verbruikers zijn. Omgekeerd is het ook mogelijk dat één verbruiker verschillende zekeringen gebruikt.

Vervang de zekeringen alleen als de oorzaak van de fout werd opgelost. Wanneer een nieuw geplaatste zekering na korte tijd weer doorbrandt, moet de elektrische installatie door een gespecialiseerde werkplaats worden nagekeken.

Aanvullende informatie en waarschuwingen:

- Voorbereidingen voor werkzaamheden in de motorruimte ⇒ pagina 221

ATTENTIE

De hoge spanning van het elektrische systeem kan stroomschokken en ernstige brandwonden veroorzaken. Deze kunnen zelfs dodelijk zijn!

- Raak nooit de elektrische kabels van het ontstekingsstelsel aan.
- Voorkom kortsluiting in de elektrische installatie.

ATTENTIE

Het gebruik van verkeerde zekeringen, de vervanging van zekeringen en het overbruggen van een stroomcircuit zonder zekeringen, kan brand en ernstige verwondingen tot gevolg hebben.

- Gebruik nooit zekeringen met een te hoge stroomsterkte. Vervang de zekeringen alleen door zekeringen voor dezelfde stroomsterkte (zelfde kleur en opschrift) en grootte.
- Probeer een zekering nooit te repareren.
- Vervang de zekeringen nooit door een metalen draad, een nietje of iets vergelijkbaars.

VOORZICHTIG

- Schakel de motor, de lichten en de overige stroomverbruikers uit en haal de sleutel uit het contact voordat u een zekering vervangt, om schade aan het elektrische systeem te voorkomen.
- Wanneer een zekering door een zwaardere zekering wordt vervangen, kan er ook schade op een andere plaats in de elektrische installatie ontstaan.
- Dek de open zekeringhouders af om te voorkomen dat er vuil of vocht in de kast terecht komt. Vuil of vocht in de zekeringhouder kan schade aan het elektrische systeem veroorzaken.

Let op

- Bij een stroomverbruiker kunnen meerdere zekeringen horen.
- Meerdere verbruikers kunnen gezamenlijk met een zekering zijn beveiligd. ■

Zekeringen van de wagen



Afbeelding 136 In het dashboard aan bestuurderszijde: deksel van de zekeringenhouder.



Afbeelding 137 In de motorruimte: deksel van de zekeringenhouder.

Vervang de zekeringen alleen door zekeringen voor dezelfde stroomsterkte (zelfde kleur en opschrift) en grootte.

Onderscheid maken met de kleuren van de zekeringen onder het dashboard

Kleur	Stroomsterkte
Lila	3
Lichtbruin	5
Bruin	7,5
Rood	10
Blauw	15
Geel	20
Wit of transparant	25
Groen	30
Oranje	40

De zekeringenhouder onder het instrumentenpaneel openen en sluiten

- *Openen*: klep neerdrukken ⇒ Afbeelding 136.
- *Sluiten*: klep omhoogzwenken tot deze vastklikt.

De zekeringenhouder in de motorruimte openen

- Open de motorkap Δ ⇒ pagina 221.
- Druk op de vergrendelingslipjes om het deksel van de zekeringenhouder te ontgrendelen ⇒ Afbeelding 137.
- Verwijder het deksel naar boven toe.
- Om het deksel te **monteren**, plaats het op de zekeringenhouder. Duw de lipjes neer totdat ze hoorbaar vastklikken.



VOORZICHTIG

- Verwijder de deksels van de zekeringenhouders en bouw ze weer correct in om beschadigingen te voorkomen.
- Dek de open zekeringenhouders af om te voorkomen dat er vuil of vocht in de kast terecht komt. Vuil of vocht in de zekeringenhouder kan schade aan het elektrische systeem veroorzaken.

**Let op**

Er zijn in het voertuig meer zekeringen dan in dit hoofdstuk vermeld worden. Deze mogen alleen vervangen worden in een gespecialiseerde werkplaats.

Een doorgebrande zekering vervangen



Afbeelding 138 Voorbeeld van een doorgebrande zekering.

Vorbereidingen

- Schakel het contact, de lichten en alle stroomverbruikers uit.
- Open de desbetreffende zekeringenhouder ⇒ pagina 262.

Een doorgebrande zekering herkennen

U kunt een doorgebrande zekering herkennen aan de gesmolten metalen draad ⇒ Afbeelding 138.

Belicht de zekering met een zaklamp. Zo kunt u beter zien of een zekering is doorgebrand.

Een zekering vervangen

- Haal de zekering eruit.
- Vervang de doorgebrande zekering door een nieuwe zekering met *dezelfde* stroomsterkte (gelijke kleur en opschrift) en *dezelfde* grootte ⇒ ①.
- Monteer het deksel weer of sluit het deksel van de zekeringenhouder.

**VOORZICHTIG**

Wanneer een zekering door een zwaardere zekering wordt vervangen, kan er ook schade op een andere plaats in de elektrische installatie ontstaan.

Lampen

Een lamp vervangen

Voor het vervangen van lampjes is enige technische vaardigheid vereist.

Als u zelf lampen wilt vervangen in het motorcompartiment, houd er dan rekening mee dat dit een gevaarlijke zone is ⇒ ⚠ in Werkzaamheden in het motorcompartiment op pagina 221.

Een lampje mag alleen worden vervangen door een lampje van gelijke uitvoering. De aanduiding van het wattage staat op de lampvoet.

Afhankelijk van het uitrustingsniveau zijn er verschillende koplampsystemen en achterlichten:

- Halogeenkoplamp
- Full-led koplamp*
- Achterlicht met lampen
- Achterlicht met led's*

Full-led koplampen*

Full-led koplampen verrichten alle verlichtingsfuncties (daglicht, parkeerlicht, knipperlicht, dimlicht en routelicht) met lichtgevende diodes (led's) als lichtbron.

De full-led koplampen zijn ontworpen om de gehele levenscyclus van de wagen mee te kunnen en de lichtbronnen kunnen niet worden vervangen. Bij schade aan een koplamp moet u naar de werkplaats van een officiële dealer gaan voor vervanging.

Gloeilampje (12 V)

Halogeenkoplamp	Type
Daglicht/parkeerlicht	P21W SLL
Dimlicht	H7 LL
Grootlicht	H7 LL
Knipperlicht	PY21W LL

Full-led koplamp	Type
Hierin kan geen lamp worden vervangen. Alle functies worden verzorgd door led's.	

Mistlamp	Type
Mistlicht / comering*	H8

Achterlicht met lampen	Type
Remlicht/achterlicht	P21W LL
Stadslicht	2x W5W LL
Knipperlicht	PY21W LL
Mistachterlicht	H21W
Achteruitrijlicht	P21W LL

Achterlicht met led's	Type
Knipperlicht	PY21W LL
Mistachterlicht	H21W
Achteruitrijlicht	P21W LL
De overige functies worden verzorgd door led's	

ATTENTIE

- Als de motor op bedrijfstemperatuur is, moet bij werkzaamheden in de motorruimte bijzonder zorgvuldig te werk worden gegaan - gevaar voor verbranding!
- Gloeilampjes staan onder druk en kunnen kapot springen, als ze worden vervangen - gevaar voor verwondingen!
- Let er bij het vervangen van gloeilampjes op, dat u zich niet verwondt aan scherpe delen in het koplamphuis.

VOORZICHTIG

- Als er aan het elektrisch systeem gewerkt wordt, moet de sleutel uit het contact gehaald worden. Gevaar voor kortsluiting!
- Vóór het vervangen van het gloeilampje de verlichting resp. parkeerlichten uitschakelen.
- Ga voorzichtig te werk, zodat u niets beschadigt.

Milieu-aanwijzing

Over de opslag en afvoer van defecte lampen kunt u informatie verkrijgen bij de gespecialiseerde winkels. ▶

**Let op**

- Controleer regelmatig of de verlichting van uw wagen goed werkt, met name de verlichting aan de buitenzijde van de wagen. Dat is niet alleen in het belang van uw eigen veiligheid, maar ook in het belang van de veiligheid van andere verkeersdeelnemers.
- Zorg ervoor dat u een nieuwe lamp hebt, voordat u de kapotte lamp gaat uitbouwen.
- Pak het glas van de lamp niet met blote handen vast. Gebruik een stoffen doek of papier. De vetsporen die de vingers achterlaten zouden anders door de warmte van het brandende gloeilampje verdampen en op het spiegeloppervlak neerslaan, met als gevolg dat de reflector dof wordt. ■

Gloeilampjes in koplampen vervangen

Lampje dimlicht

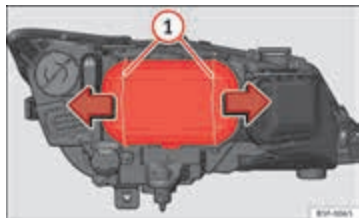

Afbeelding 139 Dimlicht

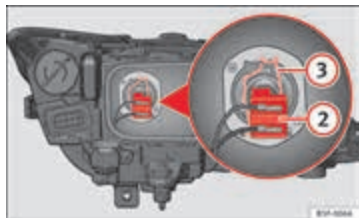

Afbeelding 140 Dimlicht

- Motorkap openen
- De banden ⇒ Afbeelding 139 ① verplaatsen in pijlrichting en de kap verwijderen.
- Stekkerverbinding ⇒ Afbeelding 140 ② van de lamp verwijderen.

- De houderveer ⇒ Afbeelding 140 ③ losmaken door de veer naar binnen en naar rechts te drukken.
- Het lampje verwijderen en het nieuwe plaatsen zodat het bevestigingsuitsteeksel van de schotel past in de uitsparing van de reflector.

Lampje daglicht

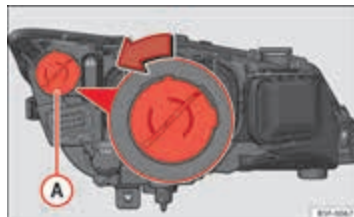

Afbeelding 141 Lamp daglicht

- Motorkap openen.
- Fitting ⇒ Afbeelding 141 A naar links draaien en trekken.
- Verwijder het lampje door dit naar links te draaien en op de fitting te drukken.
- Ga in omgekeerde volgorde te werk voor de montage.

Knipperlicht

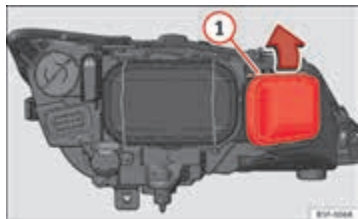

Afbeelding 142 Lampje knipperlicht



Afbeelding 143 Lampje knipperlicht

- Motorkap openen
- De band ⇒ Afbeelding 142 ① verplaatsen in pijlrichting en de kap verwijderen.
- Fitting ⇒ Afbeelding 143 ② naar links draaien en trekken.
- Verwijder het lampje door dit naar links te draaien en op de fitting te drukken.
- Ga in omgekeerde volgorde te werk voor de montage. ■

Lampje dimlicht

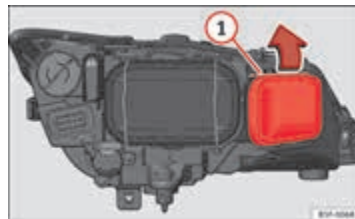

Afbeelding 144 Lampje van het grootlicht

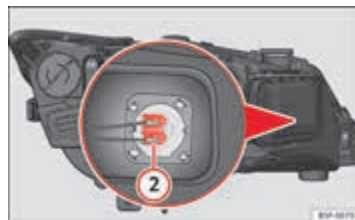

Afbeelding 145 Lampje van het grootlicht

- Motorkap openen
- De band ⇒ Afbeelding 144 ① verplaatsen in pijlrichting en de kap verwijderen.
- Druk connector ⇒ Afbeelding 145 ② vanaf de zijkant naar links of rechts en trek.
- Trek de lamp los door de connector los te maken.
- Ga in omgekeerde volgorde te werk voor de montage. ■

Gloeilampje van mistlamp vervangen

Lamp van mistlicht

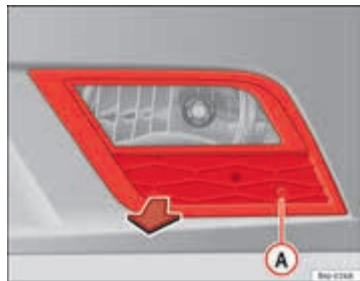

Afbeelding 146 Mis-
tlamp

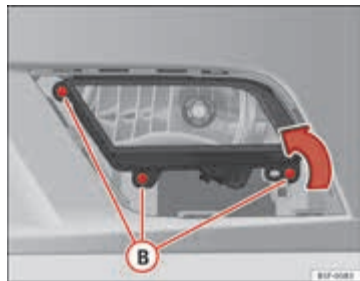

Afbeelding 147 Mis-
tlamp

- Verwijder bout ⇒ Afbeelding 146 (A) van het rooster van het mistlicht met behulp van een schroevendraaier.
- Verwijder de bouten (3x) ⇒ Afbeelding 147 (B) om het mistlicht te kunnen verwijderen.
- Verwijder de mistlamp.

i Let op

Vanwege de moeilijke bereikbaarheid van de mistlichten voor, wordt geadviseerd om naar de werkplaats van een officiële dealer of gespecialiseerde werkplaats te gaan voor vervanging. ■

Lamp van mistlicht versie FR

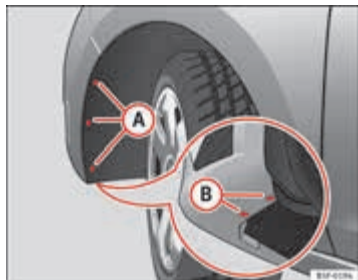

Afbeelding 148 Mistlamp: toegang tot de stekker en de lamphouder

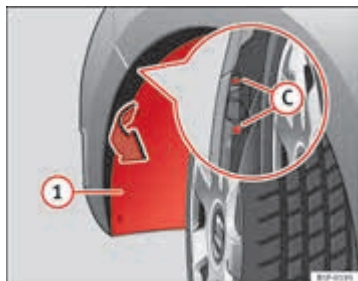

Afbeelding 149 Mistlamp: toegang tot de stekker en de lamphouder

- Verwijder de 3 bouten (A) ⇒ Afbeelding 148 uit de binnenzijde van de wielkast en de 2 onderste bouten (B) ⇒ Afbeelding 148 van de bumper met behulp van een schroevendraaier.

- Trek aan de wielkast (1) ⇒ Afbeelding 149 voor toegang tot de 2 bouten (C) ⇒ Afbeelding 149 van de bumper die verborgen zijn.
- Verwijder de bouten met behulp van een schroevendraaier.
- Trek aan de bumper tot hij loskomt uit zijn verankeringen voor toegang tot de stekker en de lamphouder.



Let op

Vanwege de moeilijke bereikbaarheid van de mistlichten voor, wordt geadviseerd om naar de werkplaats van een officiële dealer of gespecialiseerde werkplaats te gaan voor vervanging.

Fitting uitbouwen

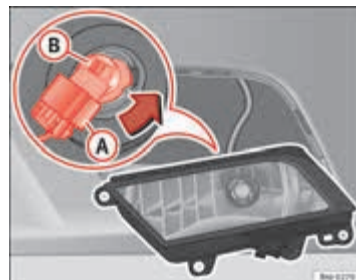

Afbeelding 150 Mistlamp

- Verwijder stekkerverbinding ⇒ Afbeelding 150 (A) van de lamp.
- Draai fitting ⇒ Afbeelding 150 (B) naar links en trek eraan. ▶

- Verwijder het lampje door deze naar links te draaien en op de fitting te drukken.
- Ga in omgekeerde volgorde te werk voor de montage.
- Controleer de werking van het nieuwe lampje.

Gloeilampjes achteraan vervangen (in zijpaneel)

Overzicht achterlichten

Achterlichten in zijpaneel

Knipperlicht	PY21W NA LL
Parkeer- en remlicht	P21W LL

Achterlicht uitbouwen



Abbeelding 151 Bagage-ruimte: Inbouwstand van de bevestigingsbout van het achterlicht

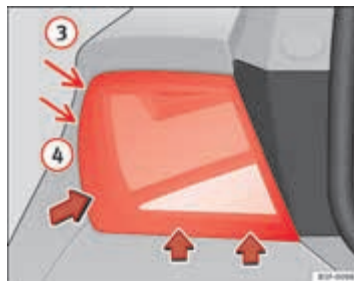

Abbeelding 152 Uitbouwen van achterlicht in zijpaneel

- Controleren welk lampje defect is.
- Achterklep openen.

- Wip de Afdekking met de platte zijde van de schroevendraaier bij de uitsparing los uit de opening ⇒ Afbeelding 151 ①.
- Draai de daarachter liggende schroef met een schroevendraaier tegen de klok in (pijl) ⇒ Afbeelding 151 ② los en neem deze voorzichtig eruit.
- Kantel het licht in de richting van de pijlen totdat dit los komt (posities ③ en ④) ⇒ Afbeelding 152.
- Bouw de fitting uit ⇒ pagina 271.



VOORZICHTIG

Ga bij het uitbouwen van het achterlicht voorzichtig te werk, om te voorkomen dat onderdelen resp. lak beschadigd raken.



Let op

Een zachte doek klaarleggen, zodat er geen krassen op het achterlichtglas komen als dit wordt neergelegd.

Fitting uitbouwen

Om het lampje te vervangen moet de fitting worden uitgebouwd.

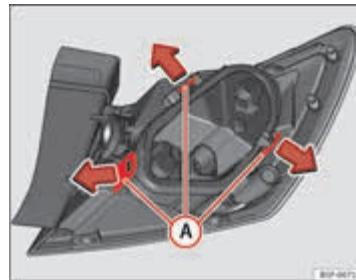

Afbeelding 153 Bevestigingslippen achter op achterlicht

- Ontgrendel de bevestigingslippen ⇒ Afbeelding 153 ①.
- Breng de fitting omhoog.
- Vervang het defecte lampje.
- In omgekeerde volgorde te werk gaan voor de montage en speciaal opletten bij het plaatsen van de fitting. Zorg ervoor dat de bevestigingsstrips goed vastklikken.
- Bevestig het licht weer op de betreffende plaats en draai dit vast met een schroevendraaier.

Let op

In het geval van led-achterlichten kan uitsluitend het knipperlicht worden vervangen.

Gloeilampjes achter (in achterklep) vervangen

Overzicht achterlichten

Achterlicht in achterklep¹⁾

Links	
Stadslicht	2x W5W LL
Mistlicht	H21 W
Rechts	
Stadslicht	2x W5W LL
Achteruitrijlicht	P21W LL

Fitting uitbouwen

Voor het vervangen van de gloeilampjes moet de achterklep geopend zijn.



Afbeelding 154 Afdekking in de achterklep verwijderen

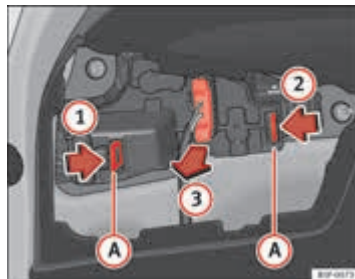

Afbeelding 155 Fitting uitbouwen

¹⁾ De voorafgaande tabel geldt voor een wagen met stuur links. Afhankelijk van de afzetmarkt kan de positie van de lichten verschillen.

- Trek de afdekking van de achterklep in pijlrichting los ⇒ Afbeelding 154.
- Deblokkeer de bevestigingsstrips **A** van de lamphouder in pijlrichting **1** en **2** ⇒ Afbeelding 155.
- Verwijder de lamphouder in pijlrichting **3** ⇒ Afbeelding 155. ■

Vervangen van lampjes

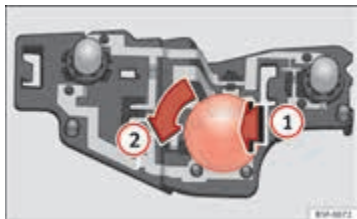

Afbeelding 156 Positie van de lampjes op de fitting.

- Defect lampje iets in de fitting drukken ⇒ Afbeelding 156 **1**, linksom draaien **2** en verwijderen.
- Nieuw lampje plaatsen, in de fitting drukken en tot de aanslag rechtsom draaien.

- Met een doek eventuele vingerafdrukken op het glas van het lampje verwijderen.
- Werking van het nieuwe gloeilampje controleren.
- Plaats de fitting terug.



Let op

In geval van een achterlicht met led's kunt u uitsluitend de lamp van het mistlicht of achteruitrijlicht vervangen, afhankelijk van de zijde (links of rechts). ■

Fitting plaatsen

- Monteer de lamphouder en let daarbij erop dat de bevestigingsklemmen ⇒ Afbeelding 155 **A** correct vastklikken.
- Monteer vervolgens de achterklepbekleding ⇒ Afbeelding 154. ■

Lampjes van de kentekenplaatverlichting vervangen¹⁾



Afbeelding 157 In de achterbumper: kentekenverlichting



Afbeelding 158 kentekenverlichting: fitting uitbouwen

De handelingen in de aangegeven volgorde uitvoeren:

1. Druk de pal van de kentekenplaatverlichting in de richting van de pijl ⇒ Afbeelding 157.
2. Verwijder de kentekenplaatverlichting een beetje.
3. Druk in het connectorblok ⇒ Afbeelding 158 in de richting van de pijl **A** en trek de connector los.
4. Draai de fitting in de richting van de pijl **B** en verwijder deze samen met de lamp.
5. Vervang de defecte lamp door een nieuwe lamp van hetzelfde type. ▶

¹⁾ Afhankelijk van het uitrustingsniveau van de wagen kan de kentekenplaatverlichting voorzien zijn van led's. Led's hebben een levensduur die veel hoger is dan die van de wagen. Bij een defect aan een LED-verlichting moet u naar de werkplaats van een officiële dealer gaan voor vervanging.

6. Steek de fitting in de kentekenplaatverlichting en draai de fitting in de richting tegengesteld aan pijl **B** tot tegen de aanslag.
7. Sluit de connector aan op de fitting. ■

Technische gegevens

Technische kenmerken

Belangrijk

De gegevens in de officiële documenten bij uw wagen hebben altijd voorrang op de gegevens in dit instructieboekje.

Alle technische gegevens in dit boekje gelden voor de modellen met standaarduitrusting in Spanje. De motor waarmee uw wagen is uitgerust, wordt vermeld op de sticker met wagengegevens in het Onderhoudsprogramma of in de wagen documentatie.

Door meeruitvoeringen of speciale type-uitvoeringen en ook bij speciale wagens en wagens voor andere landen kunnen de aangegeven waarden afwijken.

De afkortingen die in het hoofdstuk Technische Gegevens gebruikt worden

Afkorting	Betekenis
kW	Kilowatt, aanduiding voor het motorvermogen.
pk	Paardenkracht, (verouderde) aanduiding voor het motorvermogen.
bij omw/ min	Omwentelingen per minuut van de motor (toerental).
Nm	Newtonmeter, eenheid voor het motorkoppel.
l/100 km	Brandstofverbruik in liter per 100 kilometer.
g/km	Uitgestoten hoeveelheid kooldioxide in gram per gereden kilometer.
CO ₂	Kooldioxide.
CZ	Cetan-Zahl (cetaangetal), maat voor de bepaling van de zelfontbranding van de dieselolie.
RON	Research Octane Number (octaangetal), maat voor de bepaling van de klopvastheid van benzine.

Voornaamste wagenkenmerken

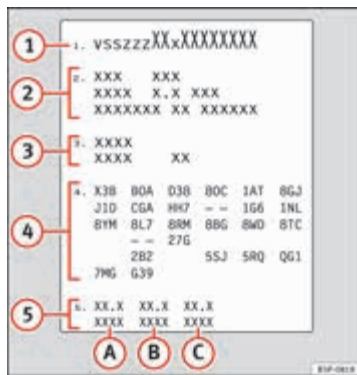

Afbeelding 159 Sticker met wagengegevens - bagageruimte

Chassisnummer in Easy Connect-systeem

- Kies: functietoets **[CAR]** > bedieningsknop **(Car)* Systemen > Service & Control > Chassisnummer.**

Chassisnummer

Het chassisnummer vindt u in het Easy Connect-systeem, op de gegevenssticker van de wagen en onder de voorruit, aan bestuurderszijde. Bovendien is het chassisnummer te vinden in het motorcompartiment, aan de rechterzijde. Het nummer is ingegraveerd in de bovenste langsligger, maar is daar deels afgedekt.

Typeplaatje

Het typeplaatje zit op de portierstijl aan de rechterzijde. Wagens voor bepaalde landen hebben geen typeplaatje.

Sticker met wagengegevens

De sticker met wagengegevens zit in de bagageruimte onder de tapijtafdekking in de uitsparing van het reservewiel. Een deel van de sticker met wagengegevens wordt voor de aflevering van de wagen aan de binnenzijde van de omslag van het Onderhoudsprogramma geplakt.

Op de sticker met wagengegevens staan de volgende gegevens: ⇒ **Afbeelding 159**

- ① Chassisnummer (wagennummer)
- ② Wagentype, model, cilinderinhoud, motortype, afwerking, motorvermogen en versnellingsbaktype
- ③ Motorcode, versnellingsbakcode, code van de buitenlak en code van de interieuruitvoering
- ④ Optionele uitrustingen en PR-nummers
- ⑤ Verbruikswaarden (l/100 km) en CO₂-uitstoot (g/km)
 - A Verbruik en CO₂-uitstoot in de stad
 - B Verbruik en CO₂-uitstoot buiten de stad
 - C Gemengd verbruik en CO₂-uitstoot

Motorcode

De motorcode kan worden opgevraagd via het instrumentenpaneel.

Voorwaarde: De motor moet daartoe uit staan, bij ingeschakeld contact.

- Houd de toets **[0.0/SET]** ④ ⇒ **Afbeelding 38** langer dan 15 sec. ingedrukt. ■

Gegevens inzake het brandstofverbruik

Brandstofverbruik

De verbruiks- en emissiewaarden op de sticker met wagengegevens zijn voor elke wagen anders.

Het brandstofverbruik en de CO₂-emissie van de wagen zijn te vinden op de sticker met wagengegevens die is bevestigd in de ruimte voor het reservewiel, in de kofferbak, alsmede aan binnenzijde van de omslag van het Onderhoudsprogramma.

De aangegeven brandstofverbruiks- en CO₂-emissiewaarden hebben betrekking op de gewichtsklasse waarin uw wagen op basis van de motor- en versnellingsbakcombinatie alsmede de specifieke uitvoering is ingedeeld, en dienen uitsluitend om de verschillende modellen onderling te kunnen vergelijken.

Het brandstofverbruik en de CO₂-emissie van de wagen hangen niet uitsluitend af van het rendement van de wagen, maar tevens van een reeks andere factoren zoals de rijstijl, de conditie van het wegdek, het verkeer op de weg, de weersomstandigheden, de belading en/of het aantal passagiers; al deze factoren hebben invloed op de gemeten waarden.

Brandstofverbruik berekenen

Het brandstofverbruik is berekend op basis van metingen uitgevoerd door of onder toezicht van keuringsinstanties die zijn gecertificeerd door de EG conform de meest recente uitgave van de richtlijnen CE 715/2007 een 80/1268/CEE (voor gedetailleerde informatie, raadpleeg het bureau verantwoordelijk voor publicaties van de EG op EUR-Lex: © Europese Unie, <http://eur-lex.europa.eu/es/index.htm>) en gelden voor het leeggewicht van de wagen.



Let op

In de praktijk kunt u, t.g.v. alle zojuist genoemde factoren, verbruikswaarden verkrijgen die afwijken van de berekende waarden aan de hand van de geldende Europese richtlijnen.

Gewichten

De waarde voor het leeggewicht geldt voor het basismodel met 90% gevulde brandstoftank zonder optionele uitrusting. De aangegeven waarden zijn inclusief een gewicht van 75 kg voor de bestuurder.

Bij speciale modellen en meeruitvoering of door het naderhand monteren van accessoires kan het leeggewicht toenemen ⇒ ⚠.



ATTENTIE

- **Let erop dat bij het vervoer van zware voorwerpen de rij-eigenschappen door verplaatsing van het zwaartepunt wijzigen - gevaar voor ongelukken! Pas uw rijstijl en de snelheid steeds aan de omstandigheden aan.**
- **Overschrijd nooit de toelaatbare asbelastingen en het toelaatbare totaalgewicht. Wanneer de toelaatbare asbelasting resp. het toelaatbare totaalgewicht worden overschreden, kunnen de rij-eigenschappen van de wagen veranderen en dit kan mogelijk tot ongevallen, lichamelijk letsel en wagenschade leiden.**

Rijden met aanhangwagens

Aanhangwagengewichten

Aanhangwagengewichten

De door ons vrijgegeven aanhangwagengewichten en kogeldrukken zijn in het kader van intensieve tests bepaald volgens exact vastgelegde criteria. De vrijgegeven aanhangwagengewichten gelden voor wagens in de EU en altijd tot een maximale snelheid van 80 km/u (in uitzonderingsgevallen tot 100 km/u). Bij wagens voor andere landen kunnen deze waarden afwijken. U moet altijd uitgaan van de gegevens in het kentekenbewijs ⇒ ⚠.

Kogeldruk

De *maximaal* toelaatbare kogeldruk mag niet hoger zijn dan **80 kg**.

In het belang van de rijveiligheid adviseren wij tijdens het rijden de maximaal toelaatbare kogeldruk te benutten. Een te geringe kogeldruk heeft een negatieve invloed op het rijgedrag van de wagen met aanhangwagens.

Als de maximaal toelaatbare kogeldruk niet kan worden gehaald (bv. bij kleine, lege en lichte eenassige aanhangwagens resp. tandemaanhangwagens met een asafstand kleiner dan 1,0 m), is ten minste 4% van het daadwerkelijke aanhangwagengewicht als kogeldruk wettelijk voorgeschreven.

⚠ ATTENTIE

- Om veiligheidsredenen is het niet aanbevolen 80 km/u te overschrijden. Dit is ook geldig voor deze landen waarin het toegestaan is met een hogere snelheid te rijden.
- Overschrijd nooit het toelaatbare aanhangwagengewicht en de toelaatbare kogeldruk. Wanneer de toelaatbare gewichten overschreden worden, veranderen de rij-eigenschappen van de wagen waardoor mogelijk ongevallen, lichamelijk letsel en wagenschade veroorzaakt worden.

Wielen

Bandenspanning, sneeuwkettingen, wielbouten

Bandenspanning

De sticker met bandenspanningswaarden vindt u aan de binnenzijde van de tankklep. De daar aangegeven waarden voor de bandenspanning gelden voor *koude* banden. De verhoogde bandenspanning bij warme banden niet verlagen. ⇒ ⚠

Sneeuwkettingen

Sneeuwkettingen alleen op de voorwielen en voor onderstaande banden monteren:

195/65 R15	Kettingen met schakels van max. 15 mm
205/55 R16	Kettingen met schakels van max. 15 mm
225/45 R17	Kettingen met schakels van max. 9 mm
225/40 R18	Kettingen met schakels van max. 9 mm

Wielbouten

Na het verwisselen van een wiel moet u het **aanhaalmoment** van de wielbouten zo snel mogelijk laten controleren met een momentsleutel ⇒ ⚠. Het aanhaalmoment bij stalen en lichtmetalen velgen bedraagt **120 Nm**.

⚠ ATTENTIE

- Ten minste eenmaal per maand de bandenspanning controleren. De juiste waarden voor de bandenspanning zijn van groot belang. Als de bandenspanning te laag of te hoog is, bestaat vooral bij hoge snelheden het gevaar voor ongevallen.
- Wanneer de wielbouten met een te klein aanhaalmoment zijn gemonteerd, kunnen de wielen tijdens het rijden losraken - gevaar voor ongevallen. Door een te groot aanhaalmoment kan de wielbout resp. de schroefdraad worden beschadigd.

**Let op**

Wij adviseren u om u bij de Technische Service te laten informeren over de afmetingen van de velgen, banden en sneeuwkettingen. ■

Motorgegevens

Vloeistofniveaus controleren

Het peil van de verschillende vloeistoffen van de wagen dient regelmatig gecontroleerd te worden. De vloeistoffen niet onderling verwisselen, omdat dit ernstige schade aan de motor tot gevolg heeft.

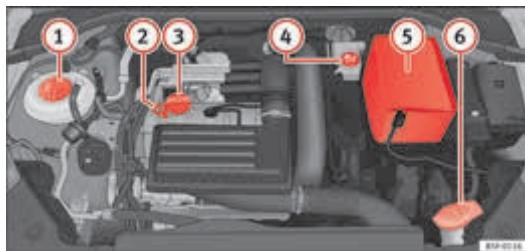

Afbeelding 160 Afbeelding met de plaats van de elementen

- ① Koelvloeistofexpansiereservoir
- ② Peilstok motorolie
- ③ Vulopening motorolie
- ④ Remvloeistofreservoir
- ⑤ Startaccu onder afdekking
- ⑥ Ruitensproeiervloeistofreservoir

Het controleren en bijvullen van de vloeistoffen wordt bij de eerder genoemde onderdelen uitgevoerd. Deze handelingen worden beschreven op ⇒ pagina 221.

Overzicht in tabelvorm

Nadere verklaringen, aanwijzingen en beperkingen op de technische gegevens vindt u vanaf ⇒ pagina 276. ■

Benzinemotor 1,2 l 63 kW (86 pk)

Motorgegevens

Vermogen in kW (pk)	per min	63 (86) / 4300-5300
Maximum koppel	in Nm per min	160 / 1400-3500
Aantal cilinders / cilinderinhoud	in cm ³	4 / 1197
Brandstof		Super 95 RON ^{a)}

a) Research Octane Number = Maat voor de klopvastheid van de benzine.

Rendement

Topsnelheid	in km/u	178 (V)
Acceleratie 0-80 km/u	in sec	7,6
Acceleratie 0-100 km/u	in sec	11,9

Gewichten

Toelaatbaar totaalgewicht	in kg	1690
Rijklaar gewicht (met bestuurder)	in kg	1168
Toegestane voorasbelasting	in kg	890
Toegestane achterasbelasting	in kg	860
Toegestane dakbelasting	in kg	75

Aanhangwagengewichten

Aanhangwagen zonder rem	in kg	580
Aanhangwagen met rem op hellingen tot 8%	in kg	1300
Aanhangwagen met rem op hellingen tot 12%	in kg	1100

Benzinemotor 1,2 l 77 kW (105 pk)

Motorgegevens

Vermogen in kW (pk)	per min	77 (105)/ 4500-5500
Maximum koppel	in Nm per min	175/ 1400-4000
Aantal cilinders / cilinderinhoud	in cm ³	4/ 1197
Brandstof		Super 95 RON ^{a)}

a) Research Octane Number = Maat voor de klopvastheid van de benzine.

Rendement

		Schakelbak	Start/stop-systeem	Automaat
Topsnelheid	in km/u	191 (V)	191 (V)	191 (V)
Acceleratie 0-80 km/u	in sec	6,7	6,8	6,8
Acceleratie 0-100 km/u	in sec	10,1	10,2	10

Gewichten

		Schakelbak	Start/stop-systeem	Automaat
Toelaatbaar totaalgewicht	in kg	1700	1700	1720
Rijklar gewicht (met bestuurder)	in kg	1179	1189	1215
Toegestane voorasbelasting	in kg	900	900	930
Toegestane achterasbelasting	in kg	850	850	850
Toegestane dakbelasting	in kg	75	75	75

Aanhangwagengewichten

		Schakelbak	Start/stop-systeem	Automaat
Aanhangwaggen zonder rem	in kg	580	590	600
Aanhangwaggen met rem op hellingen tot 8%	in kg	1500	1500	1500
Aanhangwaggen met rem op hellingen tot 12%	in kg	1300	1300	1300

Benzinemotor 1,4 l 90 kW (122 pk) start/stop

Motorgegevens

Vermogen in kW (pk)	per min	90 (122)/ 5000-6000
Maximum koppel	in Nm per min	200/ 1400-4000
Aantal cilinders / cilinderinhoud	in cm ³	4/ 1395
Brandstof		Super 95 RON ^{a)}

a) Research Octane Number = Maat voor de klopvastheid van de benzine.

Rendement

Topsnelheid	in km/u	202 (V&V)
Acceleratie 0-80 km/u	in sec	6,3
Acceleratie 0-100 km/u	in sec	9,3

Gewichten

Toelaatbaar totaalgewicht	in kg	1700
Rijklaar gewicht (met bestuurder)	in kg	1204
Toegestane voorasbelasting	in kg	920
Toegestane achterasbelasting	in kg	850
Toegestane dakbelasting	in kg	75

Aanhangwagengewichten

Aanhangwagen zonder rem	in kg	600
Aanhangwagen met rem op hellingen tot 8%	in kg	1700
Aanhangwagen met rem op hellingen tot 12%	in kg	1400

Benzinemotor 1,4 l 103 kW (140 pk) start/stop

Motorgegevens

Vermogen in kW (pk)	per min	103 (140)/ 4500-6000
Maximum koppel	in Nm per min	250/ 1500-3500
Aantal cilinders / cilinderinhoud	in cm ³	4/ 1395
Brandstof		Euro 95 RON ^{a)} /Normaal 91 RON ^{b)}

a) Research Octane Number = Maat voor de klopvastheid van de benzine.

b) Met licht vermogensverlies

Rendement

Topsnelheid	in km/u	211 (VI)
Acceleratie 0-80 km/u	in sec	5,7
Acceleratie 0-100 km/u	in sec	8,2

Gewichten

Toelaatbaar totaalgewicht	in kg	1730
Rijklaar gewicht (met bestuurder)	in kg	1211
Toegestane voorasbelasting	in kg	920
Toegestane achterasbelasting	in kg	860
Toegestane dakbelasting	in kg	75

Aanhangwagengewichten

Aanhangwagen zonder rem	in kg	600
Aanhangwagen met rem op hellingen tot 8%	in kg	1800
Aanhangwagen met rem op hellingen tot 12%	in kg	1500

Benzinemotor 1,8 l 132 kW (180 pk) start/stop

Motorgegevens

Vermogen in kW (pk)	per min	132 (180) / 5100-6200
Maximum koppel	in Nm per min	250/ 1250-5000
Aantal cilinders / cilinderinhoud	in cm ³	4/ 1798
Brandstof		Super 95 RON ^{a)}

a) Research Octane Number = Maat voor de klopvastheid van de benzine.

Rendement

		Schakelbak	Automaat
Topsnelheid	in km/u	226 (VI)	224 (VI)
Acceleratie 0-80 km/u	in sec	5,5	5,3
Acceleratie 0-100 km/u	in sec	7,5	7,2

Gewichten

		Schakelbak	Automaat
Toelaatbaar totaalgewicht	in kg	1820	1840
Rijklar gewicht (met bestuurder)	in kg	1290	1307
Toegestane voorasbelasting	in kg	980	1000
Toegestane achterasbelasting	in kg	890	890
Toegestane dakbelasting	in kg	75	75

Aanhangwagengewichten

		Schakelbak	Automaat
Aanhangwagen zonder rem	in kg	640	650
Aanhangwagen met rem op hellingen tot 8%	in kg	1800	1800
Aanhangwagen met rem op hellingen tot 12%	in kg	1500	1500

Dieselmotor 1,6 l 66 kW (90 pk)

Motorgegevens

Vermogen in kW (pk)	per min	66 (90) /2750-4800
Maximum koppel	in Nm per min	230/1400-2750
Aantal cilinders / cilinderinhoud	in cm ³	4/1598
Brandstof		Diesel conform norm EN 590, min. 51 CZ

Rendement

Topsnelheid	in km/u	178 (IV)
Acceleratie 0-80 km/u	in sec	8,2
Acceleratie 0-100 km/u	in sec	12,6

Gewichten

Toelaatbaar totaalgewicht	in kg	1780
Rijklaar gewicht (met bestuurder)	in kg	1261
Toegestane voorasbelasting	in kg	990
Toegestane achterasbelasting	in kg	830
Toegestane dakbelasting	in kg	75

Aanhangwagengewichten

Aanhangwagen zonder rem	in kg	630
Aanhangwagen met rem op hellingen tot 8%	in kg	1700
Aanhangwagen met rem op hellingen tot 12%	in kg	1400

Dieselmotor 1,6 l 77 kW (105 pk)

Motorgegevens

Vermogen in kW (pk)	per min	77 (105) /3000-4000
Maximum koppel	in Nm per min	250/1500-2750
Aantal cilinders / cilinderinhoud	in cm ³	4/1598
Brandstof		Diesel conform norm EN 590, min. 51 CZ

Rendement

		Schakelbak	Start/stop-systeem	Automaat
Topsnelheid	in km/u	191 (V)	192 (V)	191 (V)
Acceleratie 0-80 km/u	in sec	7,3	7,3	7,3
Acceleratie 0-100 km/u	in sec	10,7	10,7	10,7

Gewichten

		Schakelbak	Start/stop-systeem	Automaat
Toelaatbaar totaalgewicht	in kg	1700	1780	1780
Rijklaar gewicht (met bestuurder)	in kg	1261	1266	1281
Toegestane voorasbelasting	in kg	980	990	1000
Toegestane achterasbelasting	in kg	840	840	840
Toegestane dakbelasting	in kg	75	75	75

Aanhangwagengewichten

		Schakelbak	Start/stop-systeem	Automaat
Aanhangwagen zonder rem	in kg	630	630	640
Aanhangwagen met rem op hellingen tot 8%	in kg	1800	1800	1800
Aanhangwagen met rem op hellingen tot 12%	in kg	1500	1500	1500

Dieselmotor 2,0 l 110 kW (150 pk)

Motorgegevens

Vermogen in kW (pk)	per min	110 (150) /3500-4000
Maximum koppel	in Nm per min	320/1750-3000
Aantal cilinders / cilinderinhoud	in cm ³	4/1968
Brandstof		Diesel conform norm EN 590, min. 51 CZ

Rendement

		Schakelbak	Start/stop-systeem	Automaat
Topsnelheid	in km/u	215 (VI)	215 (VI)	211 (VI)
Acceleratie 0-80 km/u	in sec	6,1	6,1	6
Acceleratie 0-100 km/u	in sec	8,4	8,4	8,4

Gewichten

		Schakelbak	Start/stop-systeem	Automaat
Toelaatbaar totaalgewicht	in kg	1790	1800	1810
Rijklaar gewicht (met bestuurder)	in kg	1281	1285	1302
Toegestane voorasbelasting	in kg	1000	1000	1030
Toegestane achterasbelasting	in kg	850	850	850
Toegestane dakbelasting	in kg	75	75	75

Aanhangwagengewichten

		Schakelbak	Start/stop-systeem	Automaat
Aanhangwagen zonder rem	in kg	640	640	650
Aanhangwagen met rem op hellingen tot 8%	in kg	1800	1800	1800
Aanhangwagen met rem op hellingen tot 12%	in kg	1600	1600	1600

Dieselmotor 2,0 l 135 kW (184 pk) Start-Stop

Motorgegevens

Vermogen in kW (pk)	per min	135 (184) /4000
Maximum koppel	in Nm per min	380/1750-3000
Aantal cilinders / cilinderinhoud	in cm ³	4/1968
Brandstof		Diesel conform norm EN 590, min. 51 CZ

Rendement

Topsnelheid	in km/u	228 (VI)
Acceleratie 0-80 km/u	in sec	5,7
Acceleratie 0-100 km/u	in sec	7,5

Gewichten

Toelaatbaar totaalgewicht	in kg	1820
Rijklaar gewicht (met bestuurder)	in kg	1350
Toegestane voorasbelasting	in kg	1030
Toegestane achterasbelasting	in kg	870
Toegestane dakbelasting	in kg	75

Aanhangwagengewichten

Aanhangwagen zonder rem	in kg	670
Aanhangwagen met rem op hellingen tot 8%	in kg	1800
Aanhangwagen met rem op hellingen tot 12%	in kg	1600

Afmetingen en vulhoeveelheden

Afmetingen		
Lengte, Breedte	4228 mm/ 1810 mm	
Hoogte bij leeggewicht	1446 mm	
Uitstekende delen vooraan en achteraan	853 mm/ 774 mm	
Wielbasis	2601 mm	
Draaicirkel	10,9 m	
Spoorbreedte ^{a)}	Vorig	Volgend
	1533 mm	1504 mm
	1549 mm	1520 mm
Vulhoeveelheden		
Brandstoftank	50 liter	
Ruitensproeiervloeistofreservoir/ bij koplampsproeiers	b)	
Bandenspanning		
Zomerbanden:		
De correcte bandenspanning staat op een sticker aan de binnenzijde van de tankklep.		
Winterbanden:		
De bandenspanning van deze banden is zoals die van de zomer plus 0,2 bar.		

a) Dit gegeven varieert naargelang het velgtype.

b) Gegevens niet beschikbaar bij redactiesluiting.

Trefwoordenlijst

A			
Aandrijfslipregeling	193	Achteruitkijkspiegel	127
Aanhaalmomenten van de wielbouten	279	Achteruitkijkspiegels	
Aanhangwagens	205	Buitenspiegels afstellen	127
Parkeerhulp	192	Achteruit (automatische transmissie)	162
Aanhangwagengewichten	279	Afsleepalarm	99
Aanslepen	256	Afstandsbediening	
Aantal zitplaatsen	20	Zie "Sleutels"	91
ABS		Afstelling	
zie Antiblokkeersysteem	193	Lichtbundelhoogte	118
Accessoires	134	Afvoer	
Accu	230	airbags	35
Energiebeheer	198	gordelspanners	30
Hulp bij het starten	253	Afzetten (motor)	
Laden	231	Met sleutel	153
Ladingstoestand	198	Airbag	31
Loskoppelen/aankoppelen	230	Airbagafdekkingen	39
Vervangen	232	Airbagsysteem	31
Winterse omstandigheden	230	Airbag voor de knieën	40
Accu van de wagen		Controlelampje	34
Loskoppelen	68	frontairbags	37
Achterklep		hoof dairbags	44
automatische blokkering	102	Verschillen tussen de systemen van voorair-	
Centrale vergrendeling	102	bags van de voorpassagier	33
Noodontgrendeling	103	zijairbags	41
Openen	102	Airbag uitschakelen	46
zie ook Bagageruimte	102	Airbag voor de knieën	
Achterlichten		Zie "Airbagsysteem"	40
Een lamp vervangen	263		
		Achtteruitverwarming	142, 145
		Akoestische signalen	
		Lichten	112
		Akoestisch signaal	21
		Alarmlichten	115
		Alarmsysteem	96
		Afsleepalarm	99
		Interieurbewaking	99
		Alcantara: reinigen	216
		Antiblokkeersysteem	193
		Antivries	227
		Armleuningen voor	130
		ASR	
		zie Aandrijfslipregeling	193
		Auto Lock (centrale vergrendeling)	89
		Automatische rijlichtregeling	113
		Automatische transmissie	161
		Aanwijzingen voor het rijden	164
		Bergafdaalhulp	166
		Keuzehendelstanden	162
		Keuzehendelvergrendeling	163
		Kickdown	168
		Noodontgrendelen van keuzehendel	171
		Noodprogramma	170
		Programma launch-control	168
		Stuurwiel met hendels voor handmatig	
		schakelen	167
		tiptronic	161, 167
		Uittrekblokkering contactsleutel	151
		Automatische wasinstallaties	
		zie Wassen	209

Autosleutel		Bekleding: schoonmaken		Brandstof	218
Synchroniseren	93	Weefsels	213	Brandstofpeilmeter	69
B		Bergafdaalhulp	166	Diesel	219
Bagageruimte	137	Beschadigingen aan de lak	212	Ethanol	218
Afdekking	137	Bescherming tegen bevriezing		Verbruik	277
Bagageruimteverlichting	119	Ruitensproeierinstallatie	233	Brandstof besparen	
<i>zie ook</i> Bagageruimte beladen	17	Besparingstips (efficiëntieprogramma)	80	Inertiestand	169
Bagageruimte beladen	17	Besturing		Met beleid rijden	202
Balancerings (wielen)	235	Stuurwiel blokkeren (contactsleutel)	151	Brandstofverbruik	277
Banden		Bestuurder		Buitenspiegels	
Accessoires	235	<i>zie</i> Juiste zithouding	11, 12, 13	afstellen	127
Bandenspanning	235	Bestuurdersinformatiesysteem		verwarmd	127
Levensduur	235	Bediening via de ruitenwisserhendel	75	Verwarming	127
Met verplichte looprichting	251	Indicatie buitentemperatuur	75	Buitemtemperatuur	66
Reparatieset	244, 245	Indicatie cd/radio	75	Buitenverlichting	
Slijtagemerkttekens	237	Motorolietemperatuurindicatie	79	Een lamp vervangen	263
Verwisselen	247	Portier- en achterklepwaarschuwing	75	C	
Bandenreparatieset	244	Bestuurdersplaats (instrumentenpaneel)	61	Centrale vergrendeling	89
Bandenspanning	279	Bevestigingsogen	18, 139	Achterklep	102
Bandenspanningscontrolesysteem	184	Bevestigingspunten (krik)	250	Alarmsysteem	96
Bandenspanningsindicator	186	Bijrijder		Instellen	95
Controlelampje	184	<i>zie</i> Juiste zithouding	11, 12, 13	Knop voor de centrale vergrendeling	96
Bandenspanningsindicator	186	Bijzonderheden		Noodvergrendeling	101
Batterij vervangen		Ruitenwissers	123	Ruitbediening	104
van wagensleutel	93	Bio-ethanol		Schuif-/kanteldak	104
Bekleding van stoelzittingen schoonmaken		<i>zie</i> Ethanol (brandstof)	218	Sleutel met afstandsbediening	94
Natuurleer	215	Biodiesel	219	Veiligheidsontgrendelen	95
Bekleding: reinigen		Blikjeshouders	135	Cetaangetal (dieselbrandstof)	219
Alcantara	216	Bochtenlicht	114	Chassisnummer	277
		Boordgereedschap	244	Claxon	61
				Comfortfunctie van de knipperlichten	111

- Comfortopenen
 Panoramaschuifdak 108
- Comfortopenen en -sluiten 104
- Comfortsluïten
 Panoramaschuifdak 108
- Coming Home 117
- Conserveren (onderhoud van de lak) 211
- Contact in- en uitschakelen 151
- Contactslot 151
- Controlelampje
 Airbagsysteem 34
 Bandenspanningscontrolesysteem 184
 Bandenspanningsindicator 184
 Ruitensproeiervloeistofpeil 121
 Snelheidsregelsysteem 173
 Wagensleutel 92
- Controlelampjes
 Lichten 110
- Cruise control 173
- D**
- Dagkilometerteller 63
- Dagrijlicht 113
- Dagteller op nul zetten 69
- Dakdragersysteem (dakbelasting) 136
- Dashboardkastje 135
- Dashboardkastjeverlichting 119
- De achterplaatsen neerklappen 138
- De bagageruimte
 vergroten 138
- de blokkeringslimiet van het portier verlengen
 zie achterklep 102
- DEF (instrumentenpaneel) 69
- De lichten inschakelen 112
- De lichten uitschakelen 112
- De stoelen
 neerklappen 138
- Detectie van vermoeidheid 182
- De werking controleren
 Regensensor 125
- Diagnoseconnector 199
- Diefstal-alarmsysteem 89
- Diesel
 Motorolie 223
 Roetfilter voor dieselmotoren 201
 Voorgloeien 151
- Digitale klok 63
- Dimbare achteruitkijkspiegel 128
- Dimbare achteruitkijkspiegels 128
- Dimlicht 112
- Display 63, 64
- Display/Bedieningspaneel Easy Connect-sys-
 teem: schoonmaken 213
- Display van de radio: schoonmaken 213
- Doorgebrande lampen
 Een lamp vervangen 263
- Dragersysteem 136
- Dynamische lichtbundel-hoogteverstelling .. 118
- E**
- E10
 zie Ethanol (brandstof) 218
- Easy Connect 81
- Easy Connect-systeem 81
- Een lamp vervangen 263
- Afmetingen van de lampen 263
- Efficiëntieprogramma
 Besparingstips 80
 Extra verbruikers 80
- Eigenschappen van de olie 224
- Eindstuk van de uitlaatpijp: schoonmaken .. 213
- Elektrische
 ruiten 103
- Elektrische apparaten
 zie Stopcontact 134
- Elektrische ruitbediening 103
- Elektro-mechanische stuurinrichting 197
- Controlelampje 197
- Elektronische automatische blokkering 193
- Elektronische differentieelvergrendeling 193
- Elektronische Stabiliserings Controle (ESC) .. 193
- Emissiewaarden 277
- Energiemanagement 198
- ESC
 Elektronische Stabiliserings Controle 193
 Rem voor meervoudige aanrijdingen 194
 Sportstand 195
- Ethanol (brandstof) 218
- Extra verbruikers (efficiëntieprogramma) 80

- F**
- Frontairbags 37
 - beschrijving 37
 - veiligheidsaanwijzingen 39
 - werking 38
 - Frontale aanrijdingen en natuurkundige wetten 22
 - Full-LED lichten 263
 - Functie noodremmen 115
- G**
- Geadviseerde versnelling 71
 - Gebruik in de winter
 - Ontdooien van de ruiten 212
 - Gegevensregister 199
 - Gereedschap 244
 - Geschikte schoenen dragen 17
 - Gevaar van een kinderzitje op de rijdersstoel 32
 - Gevaren wegens het niet gebruiken van de veiligheidsgordel 23
 - Glas
 - Schoonmaken/Ontdooien 212
 - Gordels 20
 - Gordelspanners 29
 - Grootlicht 112
 - Grootlichthendel 111
 - Grootlichtregeling 116
- H**
- Handrem 154
 - Waarschuwinglampje 155
 - Hendels voor handmatig schakelen (automatische transmissie) 167
 - Hoekverlichting 114
 - Hoofdairbags 44
 - beschrijving 44
 - veiligheidsaanwijzingen 45
 - werking 45
 - Hoofdsteunen uit- en inbouwen 133
 - Hoofdsteunen verstellen
 - Hoofdsteunen voor 132
 - Hulp bij het starten 253
 - Hulpsystemen 173
 - Bandenspanningsindicator 186
 - Parkeerhulp 188
 - Snelheidsregelsysteem 173
- I**
- Inbraakbeveiliging 89, 100
 - Indicatie buitentemperatuur 75
 - Indicatie van de versnellingen 71
 - Inertiestand 169
 - Inklembeveiliging
 - Panoramaschuifdak 108
- Inrijden**
- Nieuwe banden 235
 - Nieuwe motor 201
 - Nieuwe remblokken 195
- Instrumenten** 63
- Instrumentenpaneel** 63
- Display 63, 64
 - Instrumenten 63
 - Lampjes 71
 - Service-intervalindicatie 67
- Instrumentenpaneel (bestuurdersplaats)** 61
- Interieurbewaking** 99
- Interieurbewaking en afsleepsysteem**
- Inschakelen 97
- Interieurverlichting** 119
- ISOFIX-systeem** 56
- J**
- Juiste stand van de hoofdsteunen 14
 - Waarom de hoofdsteunen op de juiste stand? 15
 - Juiste zithouding
 - bestuurder 11
 - bijrijder 12, 13
 - verkeerde zithouding 16
 - Juiste zithouding van de inzittenden 10
- K**
- Katalysator 201

Keuzehendel		Keelvlloeistof van de motor		Lendesteun	130
Automatische transmissie	162	G 12 plus-plus	227	Lichtbundelhoogteverstelling	118
Functiestoring	163	G 13	227	Lichten	110
Keuzehendel (automatische transmissie)		Specificaties	227	Akoestische signalen	112
Noodontgrendeling	171	Kofferbak		AUTO	113
Kick-down		Bevestigingsogen	139	Binnenverlichting	119
Schakelbak	154	Kogelkop	206	Coming home	117
Kickdown		Koolstofdelen: reinigen	212	Controlelampjes	110
Automatische transmissie	168	Koplampen		Dagrijlicht	113
Kinderen vervoeren	49	Een lamp vervangen	263	Dimlicht	112
Kinderzitjes	51	Koplampsproeiers	124	Een lamp vervangen	263
bevestigen	54	Rijden in het buitenland	117	Functies	113
groep 0 en 0+	51	Koppeling (controlelampje)	170	Grootlichthendel	111
groep 1	52	Krik	244	Knipperlichthendel	111
groep 2	53	Bevestigingspunten	250	Leaving home	118
groep 3	53	Kunststofdelen: reinigen	211, 213	Leeslampjes	119
indeling in groepen	51			Lichtschakelaar	112
ISOFIX-systeem	56	L		Mistlamp	112
op de bijrijdersstoel	32	Lade	134	Parkeerlicht	113
Toptether-systeem	56	Lakcode	277	Stadslicht	112
Top Tether-systeem	57	Lampjes		Looprichting (banden)	251
Veiligheidsaanwijzingen	49	Akoestische waarschuwingen	71	Luchtdruk (banden)	235
Kledinghaken	136	Controlelampjes	71		
Kleurnummer	277	Waarschuwinglampjes	71	M	
Km-teller	69	lane assist		Milieu	
Knipperlichthendel	111	Het gedeelte waarin de camera zich be-		Milieubewust rijden	202
Koelsysteem		vindt, schoonhouden	210	Milieuvriendelijkheid	203
Keelvlloeistof controleren	228	zie ook lane assist	177	Milieu-aspect	
Keelvlloeistofpeil bijvullen	228	Lane Assist	177	Lekkages	222
Keelvlloeistoftemperatuurmeter	70	Leaving Home	118	Tanken	221
		Leer: onderhoud	214	Milieu-eisen	
				Tanken	219

Mistlamp	112		
Mobiele telefoons	243		
Montagepen (band verwisselen)	244		
Motor			
Afzetten (sleutel)	153		
Hulp bij het starten	253		
Start/stop-systeem	157		
Starten	151		
Starten (aanwijzingen voor de bestuurder m.b.t. mechanisch contactslot)	152		
Voorgeloeien	151		
Motorcode	277		
Motorcompartiment			
Motorkap openen	222		
Motorkap sluiten	223		
Veiligheidsaanwijzingen	221		
Motorolie	223		
bijvullen	226		
eigenschappen van de olie	224		
Motoroliepeil controleren	225		
Oliepeilstok	225		
Onderhoudsintervallen	223		
Servicebeurt	223		
Servicebeurt met Lange Duur	223		
specificaties	223		
Temperatuurindicatie	79		
Verbruik	225		
Vervangen	223		
verversen	226		
		N	
		Noodbediening	
		Achterklep	103
		Keuzehendel	171
		Portier aan bijrijderszijde	101
		Noodgevallen	244
		Accu vervangen	232
		Noodprogramma automatische transmissie	170
		Noodsluiten of noodopenen	99
		Noodvergrendeling van portier aan bijrijderszijde	101
		O	
		Octaangetal (benzine)	218
		Olie verversen	226
		Omgevingssignaal	189
		Onderhoud	209
		airbags	35
		zie ook Schoonmaken	209
		Onderhoudsintervallen	223
		Onderhoud van de wagen	209
		Onderhoud van leer	
		Natuurleer	215
		Ontgrendelen	89
		Ontgrendelen/vergrendelen	
		Via de afstandsbediening	94
		Ontgrendelen/Vergrendelen	
		Met de knop voor de centrale vergrendeling	96
		Via de afstandsbediening	94
		Ontluchtingsgleuven	18
		Opbergruimtes	134
		Opbergvak	136
		Dashboardkastjeverlichting	119
		Opbergvakken	134
		voorstoelen	134
		Openen	
		Motorkap	222
		Panoramadak	107
		Panoramaschuifdak	107
		Ruiten	103
		Tankklep	219
		Openen/sluiten	
		Via de afstandsbediening	94
		Openen/Sluiten	
		Met de knop voor de centrale vergrendeling	96
		Via het portierslot	100
		Openings- en sluitautomaat	
		elektrische ruitbediening	105
		Opmerking m.b.t. het milieu	
		Dakdragersystemen	137
		Oppoetsen	211
		Overzicht	
		Knipperlicht- en grootlichthendel	111
		Overzicht van de motorruimte	281
		P	
		Panoramaschuifdak	107
		Comfortopenen	108
		Comfortsluiten	108
		Inklembeveiliging	108

Ruiten	212	Sluiten		Stoel	
Textiel	213	Motorkap	223	verstellen	130
Uitlaatpijp	213	Panoramadak	107	Stoel afstellen	10
Van ruitenwisserbladen voor en achter ..	233	Panoramaschuifdak	107	Stopcontact	134
Veiligheidsgordels	216	Ruiten	103	Storingen	
Velgen	212	Sluitkrachtbegrenzing		Panoramaschuifdak	107
Schuif-/kanteldak		ruiten	105	Storingen in de transmissie (controlelampjes)	170
Comfortopenen en -sluiten	104	Sneeuwkettingen	241, 279	Storing in de transmissie (controlelampje) ...	170
SEAT Drive Mode	181	Snelheidsmeter	75	Storingsgeheugen	199
Service-intervalindicatie	67	Snelheidsregelsysteem	173	Stuurinrichting	
Service-mededeling: raadplegen	68	Bedienen	175	Elektro-mechanische stuurinrichting	197
Servicebeurt	223	Controlelampje	173	Stuurinrichting vergrendelen (contactsleutel)	153
Service met Lange Duur	223	Waarschuwinglampje	173	Stuurwiel	
Servicestand van de ruitenwissers	124	Snelheidssignaal	156	Afstellen	150
side assist		Snelwegverlichting	114	Hendels voor handmatig schakelen (automatische transmissie)	167
De sensoren schoonhouden	210	Spanning (banden)	235	Symbolen	
Sierdelen en -lijsten: reinigen	211	Sportstand	195	Zie Lampjes	71
Sleepoog	244	Stadslicht	112	Symbool van Engelse sleutel	68
Sleutel		Start/stop-stand van de motor		Systeem	
Aanwijzingen voor de bestuurder (mechanisch contactslot)	152	zie Start/stop-systeem	159	Automatische rijlichtregeling	113
Ontgrendelen/Vergrendelen	94	Start/stop-systeem	157	Systemen	
Sleutel met afstandsbediening		Aanwijzingen voor de bestuurder	160	Bandenspanningscontrolesysteem	184
Ontgrendelen/Vergrendelen	94	Controlelampjes	158	Bandenspanningsindicator	186
Sleutels		De motor stopt vanzelf	159	Detectie van vermoeidheid	182
Afstandsbediening	91	De motor wordt niet afgezet	159	Snelheidsregelsysteem	173
Controlelampje	92	Motor afzetten/starten	158		
Reservesleutels	91	Uitschakelen/inschakelen	159		
Sleutel toewijzen	91	Starten (motor)	151		
Sleutel vervangen (wagensleutel)	93	Starthulp	253		
Vergrendelen/ontgrendelen	100	Starthulp: beschrijving	254		
Wagensleutel	91	Startkabels	253		

T			
Tanken	219		
Brandstofpeilmeter	69		
Tankklep openen	219		
Technische gegevens			
Vulhoeveelheden	127		
Technische kenmerken	276		
Technische wijzigingen	242		
Temperatuurindicatie			
Buitentemperatuur	75		
Motorolie	79		
Temperatuurmeter			
Buitentemperatuur	66		
Textiel: schoonmaken	213		
tiptronic (automatische transmissie)	161		
Tiptronic (automatische transmissie)	167		
Tire Mobility System (bandenreparatieset)	245		
Toerenteller	63, 68		
Toptether-systeem	56		
Top Tether-systeem	57		
Totale kilometer teller	63		
Trekhaak	206		
Trekhaak naderhand inbouwen	207		
Trekhaak naderhand inbouwen	207		
Typeplaatje	277		
U			
Uitschakeling door inertie	202		
Uittrekblokkering contactsleutel	151		
V			
Van versnelling veranderen			
Versnelling inschakelen (schakelbak) ...	160		
Veiligheid			
kinderzitjes	49		
veilig vervoer van kinderen	49		
Veiligheid boven alles	7		
Veiligheidsaanwijzingen			
airbags	35		
frontairbags	39		
Gebruik van kindersitjes	49		
Gebruik van veiligheidsgordels	24		
gordelspanners	30		
hoofdairbags	45		
zijairbags	43		
Veiligheidsgordel losmaken	28		
Veiligheidsgordels	20		
controlelampje	21		
instelling	26		
niet vastgespnt	23		
Schoonmaken	216		
veiligheidsaanwijzingen	24		
Verkeerd omgespnt	29		
Veiligheidsgordels bieden bescherming	24		
Veiligheidsontgrendelen	95		
Veiligheidsvoorzieningen	7		
Veilig rijden	7		
Veilig vervoer van kinderen	49		
Velgen			
Schoonmaken	212		
Velgen schoonmaken	212		
Verbruik (brandstof)	277		
Vergrendelen/ontgrendelen			
Via het portierslot	100		
Vergrendelen/Ontgrendelen			
Met de knop voor de centrale vergrendeling	96		
Verlichting			
Bochtenlicht	114		
Een lamp vervangen	263		
Lichtbundelhoogteverstelling	118		
Snelwegverlichting	114		
Verlichting van de bedieningselementen .	118		
Verlichting van de instrumenten	118		
Verlichting van het instrumentenpaneel ...	118		
Verloop van gordelband			
bij zwangere vrouwen	28		
veiligheidsgordels	27		
Verstellen			
van de hoofdsteunen	133		
Vertrekken			
Wegrijhulp	156		
Vervangen			
Van ruitenwisserbladen voor en achter ..	233		
Vervanging lampen koplamp			
knipperlicht	267		
lamp dimlicht	267		
lampje daglicht	266		
Vervanging lampjes koplamp			
lampje dimlicht	266		
Vervanging van onderdelen	242		
Verzorging van de wagen			
Servicestand	124		
Vloermatten	17		

Vóór elke rit	8	Werking in de winter		Zendapparatuur	243
Voorgloeien	151	Diesel	219	Zijairbags	
Voorste zijairbags	41	Koplampsproeiers	124	beschrijving	41
Vulhoeveelheden		Verwarmbare ruitensproeiers	124	veiligheidsaanwijzingen	43
Ruitensproeiervloestofreservoir	127	Zout op straat	126	werking	42
W		Wielbouten	239, 279	Zonneklep	120
Waar moet u op letten voordat u gaat rijden? ..	8	Diefstalbeveiliging	249	Zuinig rijden	202
Waarom de hoofdsteunen op de juiste stand? .	14	Losdraaien	249		
Waarom de juiste zithouding?	31	Wieldop verwijderen	248		
Waarom veiligheidsgordels?	20, 22, 31	Wielbouten met diefstalbeveiliging	249		
Waarschuwinglampje		Wieldoppen verwijderen	248		
Snelheidsregelsysteem	173	Wieldoppen (wielbouten): verwijderen	248		
Waarschuwinglampje veiligheidsgordel	21	Wielen	235, 279		
Waden	201	Verwisselen	237, 247, 251		
Wagen		Wielsleutel	244		
Omhoog brengen	250	Wijzigingen	242		
Sticker met wagengegevens	277	Winterbanden	239		
Typenummer	277	Winterse omstandigheden			
Voornaamste wagenkenmerken	277	Accu	230		
Wagen slepen	256	Banden	239		
Wagen verzorgen		Onderhoud van de wagen	209		
Ruitenwisserbladen voor en achter schoon-		Ruitensproeierinstallatie	233		
maken	233	Sneeuwkettingen	241		
Ruitenwisserbladen voor en achter vervan-		Z			
gen	233	Zekeringen	261		
Wassen		Doorgebrande zekeringen herkennen ..	263		
Onderhoud aan de buitenzijde van de wa-		Onderscheid met kleuren	262		
gen	209	Vervangen	263		
Wat beïnvloedt de rijveiligheid negatief?	8	Vorbereiding voor vervanging	263		
Wegrijhulp	156	Zekeringhouder	262		

SEAT S.A. is voortdurend bezig alle uitvoeringen en modellen verder te ontwikkelen. Wij vragen u dan ook begrip voor het feit dat er zich op ieder moment wijzigingen in de geleverde wagen kunnen voordoen voor wat betreft vorm, uitrusting en techniek. Er zijn op basis van de gegevens, illustraties of beschrijvingen in deze handleiding geen rechten te ontleen.

De teksten, afbeeldingen en voorschriften in deze handleiding zijn gebaseerd op de stand van de informatie op het moment van het ter perse gaan. Fouten of weglatingen uitgezonderd, is de informatie in deze handleiding geldig op de datum van het ter perse gaan van deze uitgave.

Herdruk, weergave of vertaling, hetzij gedeeltelijk of in zijn geheel, is niet toegestaan tenzij SEAT hiervoor uitdrukkelijk schriftelijk haar toestemming heeft gegeven.

SEAT behoudt zich alle rechten voor volgens de Wet omtrent het "Copyright".

 Dit papier is vervaardigd met celstof die zonder chloor gebleekt is.

© SEAT S.A. - Herdruk: 15.04.13

Hollandés 5F3012003S (05.13) (GT9)



5F3012003S

