



INSTRUKTIEBOEK

Leon



Over dit boekje

Dit instructieboekje beschrijft de **uitrusting** van de wagen op het moment van het ter perse gaan. Sommige uitrustingsdelen die hier na worden beschreven, zullen later worden geïntroduceerd of zijn slechts beschikbaar op bepaalde afzetmarkten.

Dit is een algemeen instructieboekje het gamma LEON. Daarom maken sommige van de hier beschreven uitrustingen of functies geen deel uit van alle types of varianten van dit model. Deze kunnen verschillen of gewijzigd worden, al naargelang de technische vereisten of marktomstandigheden. Deze verschillen kunnen onder geen beding beschouwd worden als misleidende reclame.

De **afbeeldingen** zijn een standaardweergave en kunnen enigszins afwijken ten opzichte van uw wagen.

De **richtingaanduidingen** (links, rechts, voor, achter) die in dit instructieboekje genoemd worden, zijn gerelateerd aan de rijrichting van de wagen, tenzij anders aangegeven.

Het **audiovisuele materiaal** heeft enkel tot doel de gebruikers te helpen om een aantal functies van de wagen beter te begrijpen. Het dient niet ter vervanging van de handleiding. Raadpleeg de handleiding voor complete informatie en waarschuwingen.

***** De **met een asterisk gemarkeerde uitvoeringen** worden alleen in bepaalde uitvoeringen van het model standaard ingebouwd, worden alleen voor sommige uitvoeringen als optie geleverd, of worden alleen in bepaalde landen aangeboden.

® De **registreerde handelsmerken** zijn aangegeven met ®. Wordt dit symbool niet aangegeven, dan houdt dit niet in dat het geen geregistreerd merk betreft.

>> Geeft aan dat het onderwerp op de volgende bladzijde doorgaat.



Belangrijke aanwijzingen op de aangegeven pagina



Meer gedetailleerde inhoud op de aangegeven pagina



Algemene informatie op de aangegeven pagina

SOS



Noodinformatie op de aangegeven pagina
Audiovisuele materiaal op de aangegeven pagina



ATTENTIE

Teksten met dit symbool bevatten informatie over uw veiligheid en wijzen op gevaarlijke situaties die kunnen leiden tot ongevallen of verwondingen.



VOORZICHTIG

Teksten met dit symbool attenderen u op mogelijke schade aan uw wagen.



Milieu-aanwijzing

In teksten met dit symbool staan aanwijzingen over milieubescherming.



Let op

In teksten met dit symbool staat extra informatie.

Dit boek is onderverdeeld in de volgende zes grote delen:

1. De essentie
2. Veiligheid
3. Noodgevallen
4. Besturing
5. Tips
6. Technische gegevens

Aan het eind van de handleiding vindt u een alfabetische inhoudsopgave waarmee u snel de gewenste informatie kunt vinden.

Voorwoord

Lees dit instructieboekje en de bijbehorende bijlagen aandachtig door zodat u snel met de bediening van uw wagen vertrouwd raakt.

Naast regelmatig onderhoud en verzorging van de wagen, draagt ook een correcte bediening ertoe bij dat de wagen zijn waarde behoudt.

Om veiligheidsredenen dient u altijd rekening te houden met de informatie over accessoires, wijzigingen en vervanging van onderdelen.

Bij verkoop van de wagen dient u de complete boorddocumentatie aan de nieuwe eige-

naar te overhandigen. Deze hoort bij de wagen.

In deze handleiding heeft u toegang tot de informatie via:

- Thematische inhoudsopgave met de algemene structuur van de handleiding per hoofdstuk.
- Visuele inhoudsopgave, waar grafisch staat aangegeven op welke pagina de "essentiële" informatie gevonden kan worden en die wordt uitgebreid in de overeenkomstige hoofdstukken.

- Alfabetische inhoudsopgave, met tal van termen en synoniemen die het zoeken naar informatie vergemakkelijkt.

ATTENTIE

Houd rekening met de belangrijke veiligheidswaarschuwingen met betrekking tot de voorairbag van de bijrijder » pag. 86, Belangrijke aanwijzingen voor de voorairbag van de bijrijder.



Gerelateerde video's

	Lane Assist	» pag. 224		Start-stopsysteem	» pag. 201
	Bagage opbergen	» pag. 157		Light Assist	» pag. 138
	Vermoeidheidsdetectie	» pag. 236		Front Assist	» pag. 217
	Binnenverlichting	» pag. 144		Automatische versnellingsbak DSG	» pag. 189



SEAT Drive Profile

» pag. 230



Dynamische onderstelregeling DCC » pag. 231



Rijmodus CUPRA

» pag. 232



Aardgas CNG

» pag. 274



Actieve cilinderregeling ACT

» pag. 198



Automatische afstandsregeling
ACC

» pag. 206



Vierwielaandrijving

» pag. 267

Inhoudsopgave

De essentie	7	Veiligheidsgordels	73	Openen en sluiten	121
Buitenaanzicht	7	Waarom veiligheidsgordels?	73	Centrale vergrendeling	121
Buitenaanzicht	8	Hoe worden veiligheidsgordels goed vastge- gespt?	77	Anti-diefstal alarmsysteem*	129
Binnenaanzicht (stuur links)	9	Gordelspanners	78	Achterklep (kofferbak)	132
Werking	10	Airbagsysteem	79	Elektrische ruitbediening	132
Openen en sluiten	10	Korte inleiding	79	Panoramaschuifdak*	135
Vóór elke rit	14	Veiligheidsaanwijzingen voor de airbags	81	Lichten en zicht	137
Airbags	17	Airbags buiten werking stellen	83	Lichten	137
Kinderzitjes	20	Veilig vervoer van kinderen	86	Zicht	145
De auto starten	25	Veiligheid van kinderen	86	Ruitenwisser voor en achter	145
Lichten en zicht	26	Kinderzitjes	87	Achteruitkijkspiegel	147
Easy Connect	28	Noodgevallen	89	Stoelen en hoofdsteunen	149
Bestuurdersinformatiesysteem	31	Zelfhulp	89	Stoelen en hoofdsteunen verstellen	149
Ritgegevens	35	Wagengereedschap, bandenafdichtset*	89	Functies van de stoelen	151
Snelheidsregelsysteem	40	Bandenreparatie	89	Vervoeren en praktische uitrustingen	155
Controlelampjes	42	Noodontgrendeling/-vergrendeling	91	Opbergvakken	155
Versnellingshendel	44	Ruitenwisserbladen vervangen	92	Bagage opbergen	157
Airconditioning	46	Aanslepen	92	Dakdragersysteem	168
Controle van niveaus	52	Zekeringen en lampjes	95	Airconditioning	171
Noodgevallen	56	Zekeringen	95	Verwarming, ventilatie en koeling	171
Zekeringen	56	Lampjes vervangen	98	Rijden	176
Lampen	57	Gloeilampjes vooraan vervangen	99	Contactslot	176
Wat te doen bij lekke band	57	Gloeilampen achteraan vervangen	101	Remmen en parkeren	181
Een wiel verwisselen	59	Bedienen	107	Rem- en stabiliseringssystemen	185
Sneeuwkettingen	62	Bestuurdersgedeelte	107	Schakelbak	189
Noodslepen van de wagen	62	Overzicht	106	Automatische versnellingsbak/automatische versnellingsbak DSG*	189
Starthulp	63	Instrumenten en controlelampjes	109	Inrijden en zuinig rijden	197
Ruitenwisserbladen vervangen	65	Instrumenten	109	Motormanagement en uitlaatgasreinigingssys- teem	199
Veiligheid	67	Controlelampjes	114	Aanwijzingen voor het rijden	200
Veilig rijden	67	Inleiding tot het Easy Connect-systeem*	115	Systemen ter ondersteuning van de bestuur- der	201
Veilig op weg	67	Systeeminstellingen (CAR)*	115	Start/stop-systeem*	201
Rijadviezen	67	Communicatie en multimedia	116	Auto Hold-functie*	203
Juiste zithouding van de inzittenden	68	Bedieningselementen op het stuurwiel*	116	Snelheidsregelsysteem (GRA)*	205
Pedaalruimte	72	Multimedia	120	Adaptive Cruise Control ACC (automatische af- standsregeling)*	206

Omgevingsbewakingssysteem (Front Assist) inclusief City noodremfunctie en voetgangersherkenning*	217	Reservoir ruitensproeiervloeistof	282
Rijstrookassistent (Lane Assist)*	224	Accu	283
Filehulpsysteem	227	Wielen	285
Noodhulpsysteem (Emergency Assist)	229	Wielen en banden	285
SEAT-rijmodi (SEAT Drive Profile)*	230	Bandenspanningscontrolesysteem	290
Verkeerstekenherkenning	234	Noodreservewiel	293
Vermoeidheidsherkenning (advies om een pauze te nemen)*	236	Winterservice	294
Parkeerhulp	238	Technische gegevens	296
Achteruitrijhulp "Rear View Camera"*	244	Technische kenmerken	296
Trekhaak voor aanhangwagen en aanhangwagen	247	Belangrijk	296
Trekhaak voor aanhangwagen*	247	Voornaamste wagenkenmerken	296
Rijden met een aanhangwagen	252	Gegevens inzake het brandstofverbruik	297
Aanwijzingen	258	Rijden met aanhangwagen	298
Verzorging en onderhoud	258	Wielen	298
Accessoires en technische wijzigingen	258	Motorgegevens	300
Verzorging en reiniging	259	Afmetingen	321
Verzorging van de wagen, buitenzijde	259	Trefwoordenlijst	323
Verzorging interieur van de wagen	263		
Intelligente techniek	267		
Elektromechanische stuurinrichting	267		
Progressieve stuurinrichting	267		
Vierwielaandrijving	267		
Energiemanagement	268		
Controleren en bijvullen	270		
Tanken	270		
Brandstof	272		
Motorruimte	276		
Motorolie	278		
Koelsysteem	280		
Remvloeistof	282		

Buitenaanzicht

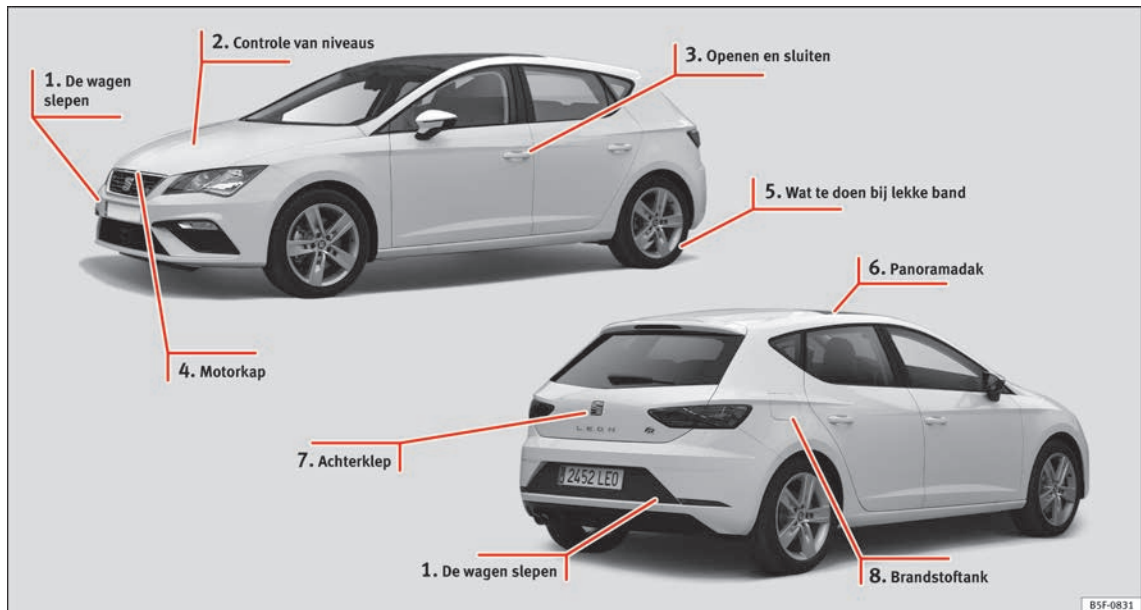

① » pag. 62

② » pag. 52

③ » pag. 10

④ » pag. 12

⑤ » pag. 57

⑥ » pag. 13

⑦ » pag. 11

⑧ » pag. 52

Buitenaanzicht

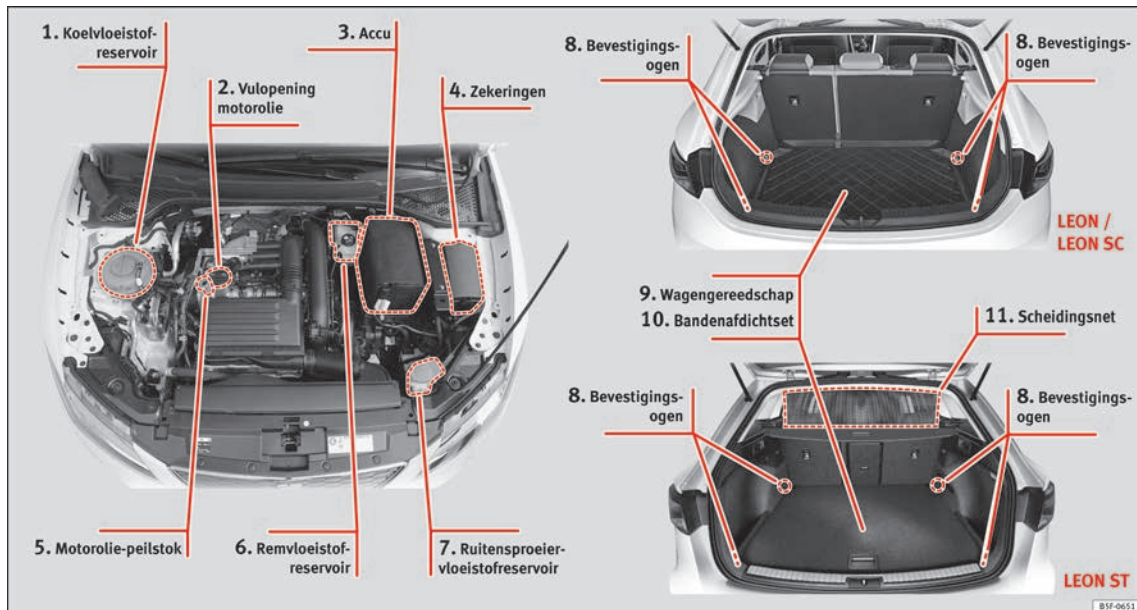

① » pag. 53

② » pag. 52

③ » pag. 55

④ » pag. 56

⑤ » pag. 52

⑥ » pag. 54

⑦ » pag. 54

⑧ » pag. 164

⑨ » pag. 59

⑩ » pag. 58

⑪ » pag. 161

Binnenaanzicht (stuur links)

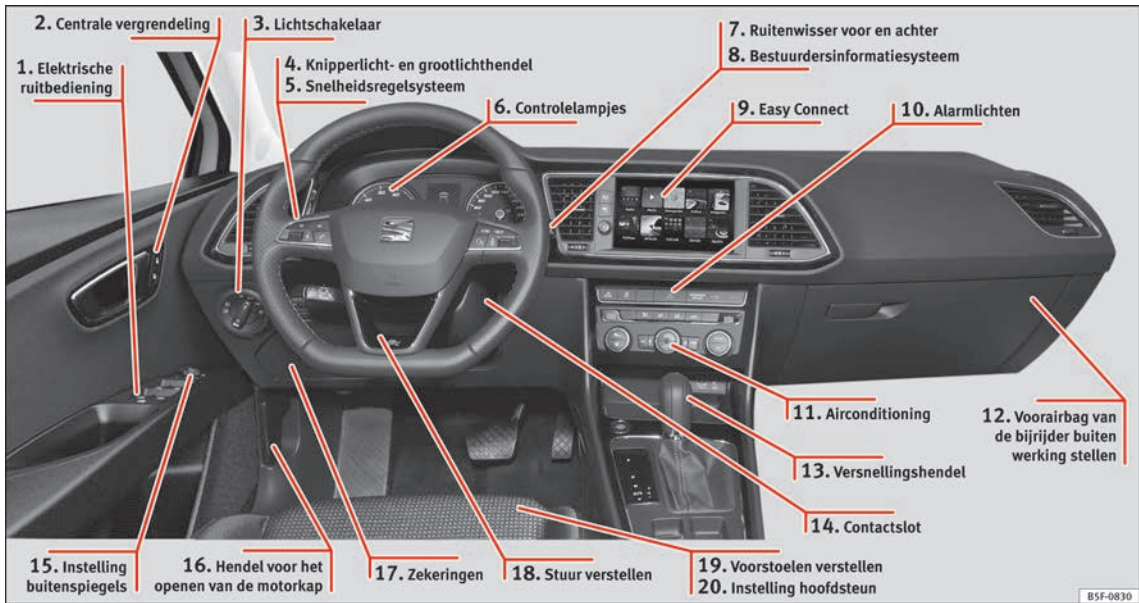

- ① » pag. 13
- ② » pag. 10
- ③ » pag. 26
- ④ » pag. 26

- ⑤ » pag. 40
- ⑥ » pag. 42
- ⑦ » pag. 27
- ⑧ » pag. 31

- ⑨ » pag. 28
- ⑩ » pag. 26
- ⑪ » pag. 46
- ⑫ » pag. 17

- ⑬ » pag. 44
- ⑭ » pag. 25
- ⑮ » pag. 16
- ⑯ » pag. 12

- ⑰ » pag. 56
- ⑱ » pag. 16
- ⑲ » pag. 14
- ⑳ » pag. 15

Werking

Openen en sluiten

Portieren



Afb. 1 Sleutel met afstandsbediening: toetsen.



Afb. 2 Bestuurdersportier: knop centrale vergrendeling.

Ver- en ontgrendelen met de sleutel

- Vergrendelen: drukken op de knop » **afb. 1.**
- De wagen vergrendelen zonder alarmsysteem: een tweede maal drukken op de knop » **afb. 1** gedurende de volgende 2 seconden.
- Ontgrendelen: drukken op de knop » **afb. 1.**
- Achterklep ontgrendelen: de knop » **afb. 1** gedurende minstens 1 seconde ingedrukt houden.

Ver- en ontgrendelen met de schakelaar van de centrale vergrendeling

- Vergrendelen: drukken op de knop » **afb. 2.** Geen enkel portier wordt geopend van buitenaf. U kunt de portieren van binnen ontgrendelen door tweemaal aan de slotgreep te trekken.
- Ontgrendelen: drukken op de knop » **afb. 2.**



» in Beschrijving op pag. 122



» pag. 121

SOS

» pag. 10, » pag. 11

Bestuurdersportier ontgrendelen of vergrendelen

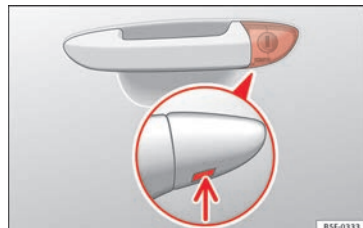

Afb. 3 Portiergreep aan bestuurderzijde: verborgen slotcilinder.

Als de centrale vergrendeling uitvalt, kan het bestuurdersportier via de slotcilinder worden vergrendeld en ontgrendeld.

Bij het handmatig vergrendelen van het portier, zullen alle andere portieren automatisch vergrendelen. Bij het handmatig ontgrendelen zal uitsluitend het portier van de bestuurder worden ontgrendeld. Volg de instructies m.b.t. de inbraakbeveiliging » pag. 121 op.

- De sleutelbaard van de wagensleutel uitklappen » pag. 122.
- Steek de sleutelbaard in de onderste opening van de klep op de portiergreep aan bestuurderzijde » **afb. 3** (pijl) en til de klep op.

- Voer de sleutelbaard in de slotcilinder en ontgrendel of vergrendel de wagen.

Bijzonderheden

- Het alarmsysteem blijft geactiveerd bij ontgrendelde wagens. Het alarm zal echter nog niet afgaan »» pag. 121.
- Na het openen van portier aan bestuurderszijde heeft u 15 sec. om het contact in te schakelen. Daarna gaat het alarm af.
- Contact inschakelen. De elektronische wegrijdblokking herkent een geldige sleutel en schakelt het alarmsysteem uit.

Let op

Het alarmsysteem wordt niet geactiveerd wanneer de wagen met de sleutelbaard vergrendeld wordt »» pag. 121.

Noodvergrendeling van de portieren zonder slotcilinder



Afb. 4 Portier noodvergrendelen.

Als de centrale vergrendeling uitvalt, moeten de portieren zonder slotcilinder apart worden vergrendeld.

Aan de voorzijde van het bijrijdersportier zit een noodvergrendeling (alleen zichtbaar bij geopend portier).

- Afdekkap uit de opening trekken.
- De sleutel in de gleuf in de binnenkant steken en naar rechts (rechterportier) resp. naar links (linkerportier) draaien tot tegen de aanslag.

Nadat het portier is vergrendeld, kan het portier niet meer van buitenaf worden geopend. Het portier kan van binnenuit worden ontgrendeld en geopend door eenmaal aan de slotgreep te trekken.

Achterklep



Afb. 5 Achterklep: van buitenaf openen.

De werking van de achterklepontgrendeling is elektrisch. Het achterklepslot wordt geactiveerd door op het embleem te drukken.

Om de status vergrendelen/ontgrendelen te wijzigen, drukt u op de drukknop of op de toets »» afb. 1 van de sleutel met afstandsbediening.

Is de achterklep open of niet juist gesloten, dan wordt dit op het display van het instrumentenpaneel weergegeven.* Als bij het rijden met een snelheid van meer dan 6 km/u (4 mpu) de achterklep wordt geopend, klinkt ook een waarschuwingssignaal*.

Openen en sluiten

- De achterklep openen: aan de hendel trekken en optillen »» afb. 5. De klep wordt automatisch geopend.



• De achterklep sluiten: de klep vasthouden met een van de handgrepen van de binnenbekleding en sluiten door hem zachtjes aan te duwen.

• Plaats de sleutel in de opening in de bekleding van de achterklep ① en verplaats de sleutel in pijlrichting totdat het slot ontgrendelt.

• Verwijder het deksel door een schroevendraaier in de spleet » » **afb. 7 A** te steken.
• De sleutel in de voorziene opening invoeren en draaien in pijlrichting tot de grendel vrijkomt » » **afb. 7 B**.



» » ⚠ in Automatische blokkering van achterklep op pag. 132



» » pag. 132

SOS

» » pag. 12, » » pag. 12

Noodontgrendeling van de achterklep

✓ Geldt voor wagens: LEON / LEON SC

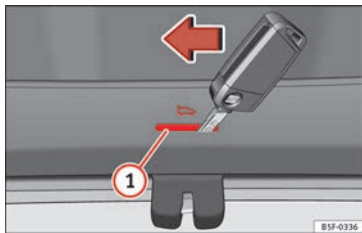

Afb. 6 Bagageruimte rechtsachter: toegang tot de noodontgrendeling.

De achterklep kan in geval van nood van binnenuit worden ontgrendeld.

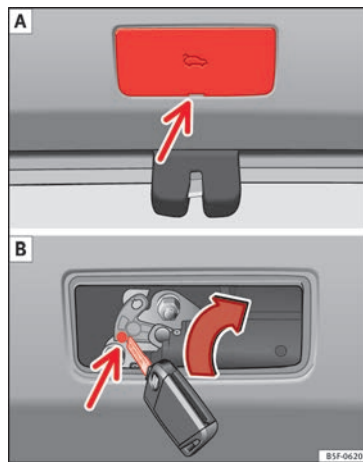

Afb. 7 Bagageruimte rechtsachter: toegang tot de noodontgrendeling.

De achterklep kan in geval van nood van binnenuit worden ontgrendeld.

Motorkap

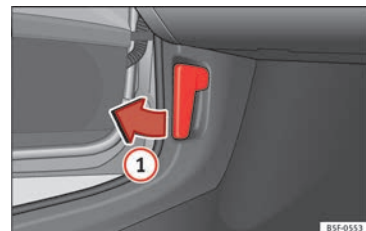

Afb. 8 Ontgrendelingshendel in de voetenruimte van de bestuurder.

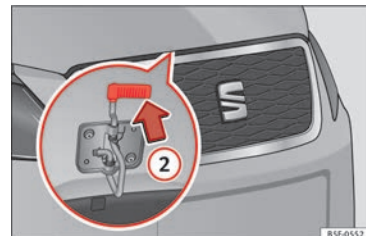

Afb. 9 Hendel onder de motorkap.

- Motorkap openen: aan de hendel onder het dashboard » » **afb. 8** ① trekken.
- Motorkap oplichten. Druk de knop onder de motorkap naar boven » » **afb. 9** ②. De vanghaak wordt zo ontgrendeld.
- De motorkap kan nu geopend worden. De motorkapsteun losmaken en in de daarvoor bedoelde plaats van de motorkap vastzetten.



» » ⚠ in Werken in de motorruimte op pag. 276



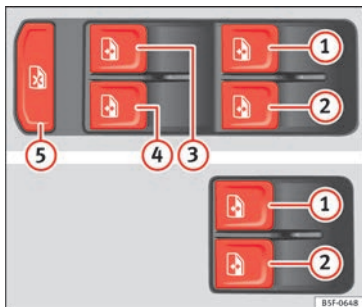

» » pag. 276

Elektrische ruitbediening*



Afb. 10 Deel van het bestuurdersportier: bedieningselementen van de ruiten.

- De ruit openen: op de knop  drukken.
- De ruit sluiten: aan de knop  trekken.

Knoppen in het bestuurdersportier

- ① Ruit van het portier linksvoor
- ② Ruit van het portier rechtsvoor
- ③ Ruit van het portier linksachter (alleen bij wagens met 5 portieren)
- ④ Ruit van het portier rechtsachter (alleen bij wagens met 5 portieren)
- ⑤ Veiligheidsschakelaar voor het uitschakelen van de ruitbedieningsknoppen in de achterportieren (alleen bij wagens met 5 portieren)



» » ⚠ in De ruiten elektrisch openen en sluiten* op pag. 133



» » pag. 133

Panoramadak*

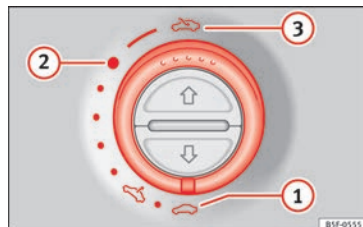

Afb. 11 In de hemelbekleding: draai aan de schakelaar voor openen en sluiten.

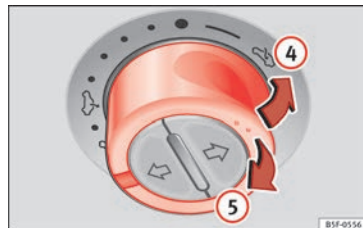

Afb. 12 In de hemelbekleding: druk de schakelaar in en trek eraan om het dak omhoog en omlaag te brengen.

- Ontgrendelen: schakelaar in stand » » **afb. 11** ③ draaien.
- Comfortstand: schakelaar in stand » » **afb. 11** ② draaien.



- Sluiten: schakelaar in stand » » **afb. 11** ① draaien.
- Omhoogklappen: schakelaar in stand » » **afb. 12** ④ duwen. Voor een tussenstand de schakelaar blijven bedienen tot de gewenste stand is bereikt.
- Omlaag brengen: schakelaar in stand » » **afb. 12** ⑤ trekken. Voor een tussenstand de schakelaar blijven bedienen tot de gewenste stand is bereikt.



» » ⚠ in Panoramaschuifdak openen of sluiten op pag. 135



» » pag. 135

Vóór elke rit

Voorstoelen handmatig verstellen



Afb. 13 Voorstoelen: handmatig verstellen van de stoel.

- ① Vooruit/achteruit: trek aan de hendel en verschuif de stoel.
- ② Omhoog/omlaag: trek de hendel omhoog of duw deze omlaag.
- ③ Rugleuning schuiner zetten: draai aan het bedieningsknop.
- ④ Lendensteun: de knop in de betreffende stand drukken.

- ⑤ Rugleuning omlaag klappen (alleen in wagens met 3 portieren): trek aan de hendel en duw de rugleuning naar voren.



» » ⚠ in Stoelen handmatig verstellen op pag. 149

Bestuurdersstoel elektrisch verstellen*

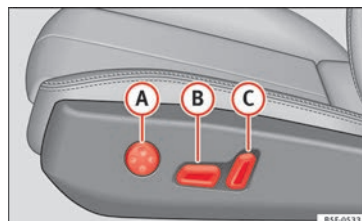

Afb. 14 Bestuurdersstoel: elektrische verstelling van de stoel.

- A Lendensteun verstellen: de toets volgens de gewenste stand indrukken.
- B Stoel omhoog/omlaag: toets omhoog/omlaag indrukken. Om de voorkant van de zitting in te stellen de knop vooraan omhoog/omlaag drukken. Om de achterkant van de zitting in te stellen de knop achteraan omhoog/omlaag drukken.

Stool vooruit/achteruit: toets naar voren/achteren indrukken.

- C Rugleuning schuiner/minder schuin: toets naar voren/achteren indrukken.



» » ⚠ in Bestuurdersstoel elektrisch verstellen* op pag. 150

Hoofdsteen verstellen

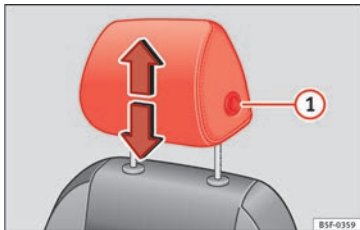

Afb. 15 Voorstoel: hoofdsteen verstellen.

- De hoofdsteen aan de zijkanten vastnemen met beide handen en tot in de gewenste stand omhoog duwen. Om de hoofdsteen te verlagen hetzelfde doen en daarbij drukken op de knop aan de zijkant ①.



» » ⚠ in Juiste stand van de hoofdsteenen voorin op pag. 71



» » pag. 71, » » pag. 150

De veiligheidsgordel vast- en losgespen

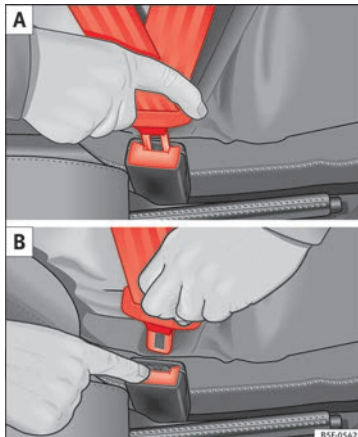

Afb. 16 De slotgesp van de veiligheidsgordel aanbrengen en verwijderen.

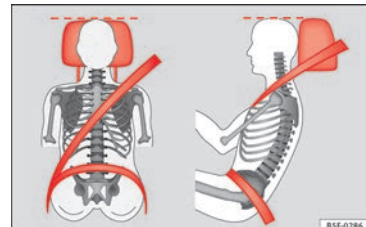

Afb. 17 Juist verloop van de gordelband en een juiste stand van de hoofdsteen van voren en opzij gezien.

Om de veiligheidsgordel te verstellen bij de schouder, regelt u de hoogte van de stoelen.

Het schoudergedeelte goed in het midden, nooit over de hals. De veiligheidsgordel ligt vlak en strak op het bovenlichaam.

Het heupgedeelte loopt over het bekken, nooit over de buik. De veiligheidsgordel ligt vlak en strak op het bekken.



» » pag. 75



» » pag. 77

Gordelspanners

Bij een botsing worden de veiligheidsgordels van de voorste zitplaatsen automatisch strak getrokken.

De gordelspanner kan slechts eenmaal worden geactiveerd.



» » » ⚠ in Onderhoud en afvoer van de gordelspanners op pag. 78



» » pag. 78

Buitenspiegels verstellen

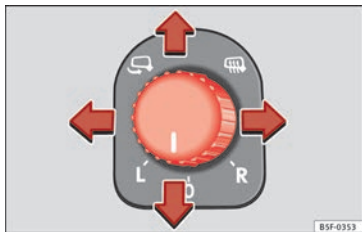

Afb. 18 Deel van het bestuursportier: bediening van de buitenspiegel.

Buitenspiegels verstellen: knop naar de gewenste stand draaien:

L/R Door de knop naar de juiste stand te brengen, stelt u de buitenspiegel aan de zijde van de bestuurder (L, links) en aan de zijde van de bijrijder (R, rechts) in de gewenste richting in.

» » Naargelang de uitrusting worden de buitenspiegels verwarmd volgens de buitentemperatuur.

» » Spiegels inklappen.



» » » ⚠ in Buitenspiegels verstellen op pag. 149



» » pag. 148

de gewenste positie bewegen en de hendel opnieuw omhoog brengen tot het sluitpunt.



» » » ⚠ in Stuurwiel afstellen op pag. 69

Stuur verstellen

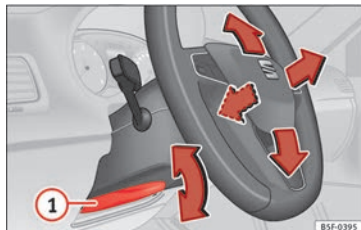

Afb. 19 Hendel linksonder aan de stuurkolom.

• Positie van het stuur verstellen: de hendel » » » **afb. 19** ① omlaag trekken, het stuur naar

Airbags

Voorairbags

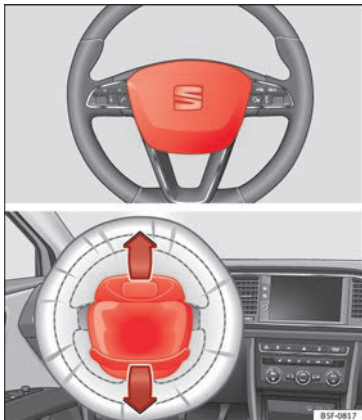

Afb. 20 Bestuurdersairbag in het stuurwiel.

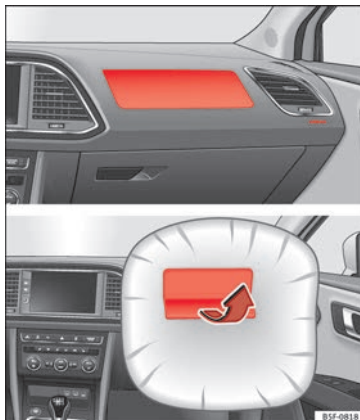

Afb. 21 Bijrijdersairbag in het dashboard.

De frontairbag van de bestuurder bevindt zich in het stuurwiel » » » **afb. 20** en die van de bijrijder in het dashboard » » » **afb. 21**. De airbags zijn gemarkeerd met het opschrift "AIR-BAG".

De airbagafdekkingen worden bij het activeren van de bestuurders- en bijrijdersairbag geopend en blijven aan het stuurwiel en het dashboard zitten » » » **afb. 20** » » » **afb. 21**.

De frontairbags bieden als aanvulling op de veiligheidsgordels extra bescherming voor het hoofd- en rompgedeelte van de bestuur-

der en bijrijder bij zware frontale botsingen » » » **Δ** in Voorairbags op pag. 81.

De speciaal ontwikkelde luchtzak laat onder belasting van de inzittende gecontroleerd gas uitstromen. Zo worden het hoofd en bovenlichaam zachter opgevangen door de airbag. Na een aanrijding is de luchtzak derhalve zo ver leeggelopen dat het zicht naar voren weer vrij is.



» » pag. 81

De voorairbag van de bijrijder buiten werking stellen



Afb. 22 Schakelaar voorairbag aan bijrijderszijde.

»

Om de voorairbag van de bestuurder buiten werking te stellen:

- Open het dashboardkastje aan de bestuurderszijde.
- De sleutel in de overeenkomstige gleuf van de schakelaar voor deactivering steken.
- De sleutel blijft ongeveer $\frac{3}{4}$ van zijn lengte zitten (maximaal).
- De sleutel draaien en zijn stand veranderen naar **OFF**. Niet te veel kracht uitoefenen. Indien u moeilijkheden ondervindt, controleer u of de sleutel tot de aanslag is ingestoken.
- Ten slotte kijken naar het controlelampje op het dashboard, waar **PASSENGER AIR BAG OFF**  staat aangegeven moet het opschrift **OFF** verschijnen.



»  in Schakelaar voorairbag aan bestuurderszijde op pag. 85



» pag. 85

Knieairbag*

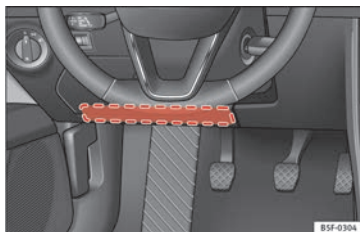

Afb. 23 Aan de bestuurderszijde: plaats van de airbag voor de knieën.

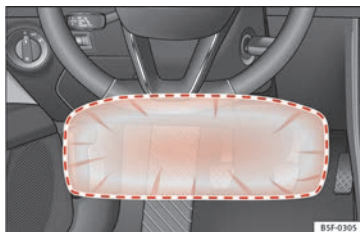

Afb. 24 Aan de bestuurderszijde: werkingsgebied van de airbag voor de knieën.

De rood gemarkeerde zone (werkingsgebied) » **afb. 24** wordt bedekt met de airbag bij activering ervan. In dit gebied mogen nooit voorwerpen geplaatst of bevestigd worden.



» pag. 81

De airbag voor de knieën bevindt zich aan de zijde van de bestuurder, onderaan in het dashboard » **afb. 23**. De airbags zijn gemarkeerd met het opschrift "AIRBAG".

Zij-airbags*

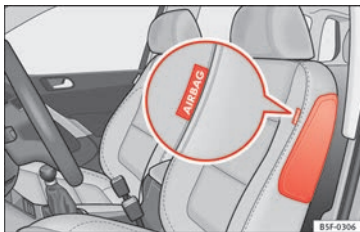

Afb. 25 Zij-airbag in de bestuurdersstoel.

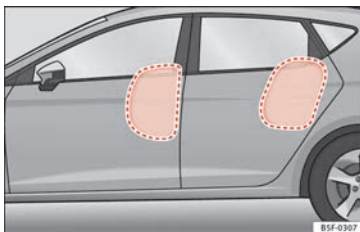

Afb. 26 Volledig geactiveerde zij-airbags aan de linkerwagzijde.

De zij-airbags zitten in de rugleuningen van de bestuurdersstoel » » » **afb. 25**, de bijrijdersstoel en in de rugleuning van de buitenste zitplaatsen achterin*. De inbouwplaatsen zijn gemarkeerd door het opschrift "AIRBAG" bovenaan de rugleuningen.

De zij-airbags bieden in aanvulling op de veiligheidsgordels extra bescherming voor het bovenlichaam van de inzittenden bij zware botsingen van opzij » » » **⚠ in Zijairbags* op pag. 82.**

Bij botsingen van opzij wordt door de zij-airbags het gevaar op lichamelijk letsel voor de inzittenden gereduceerd aan de zijde waar de impact plaatsvindt. Behalve hun gewone beschermende functie hebben de veiligheidsgordels ook de taak om de inzittenden op de stoelen voorin en op de buitenste zitplaatsen achterin bij een aanrijding van opzij zo op hun plaats te houden dat de zij-airbags maximale bescherming kunnen bieden.



» » pag. 82

Hoofdainbags*



Afb. 27 Plaats van de hoofdainbags.

De hoofdainbags zitten aan beide zijden in het interieur boven de portieren » » » **afb. 27** en zijn gemarkeerd met de opschriften "AIRBAG".

De hoofdainbags bieden als aanvulling op de veiligheidsgordels extra bescherming voor het bovenlichaam van de inzittenden bij zware botsingen van opzij » » » **⚠ in Hoofdainbags* op pag. 83.**



» » **⚠ in Hoofdainbags* op pag. 83**

Kinderzitjes

Belangrijke aanwijzingen voor de voorairbag van de bestuurder



Op de zonneklep van de bestuurder en/of achterste omlijsting van het bestuurdersportier zit een sticker met belangrijke informatie over de airbag aan de bestuurderszijde.



» in Belangrijke aanwijzingen voor de voorairbag van de bestuurder op pag. 86



» pag. 86

Kinderzitje met veiligheidsgordel bevestigen

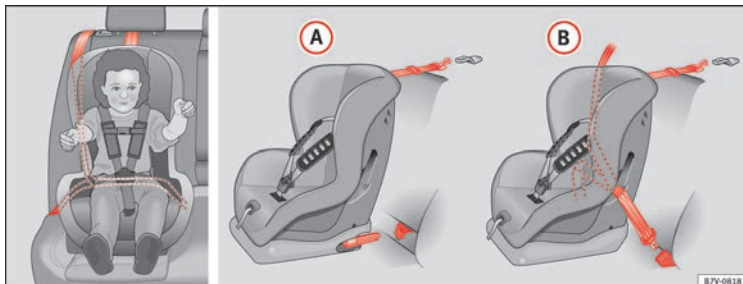

Afb. 30 Op de achterbank: mogelijkheden voor inbouw van het kindersitje.

Afbeelding » **afb. 30 A** toont de basisbevestiging van het kindersitje met de bevestigingsringen onderaan en de bevestigingsgordel bovenaan. Afbeelding » **afb. 30 B** toont de bevestiging van het kindersitje met de veiligheidsgordel van de wagen.

Kindersitjes met het opschrift **universeel** op het oranje label mogen met de veiligheidsgordel worden bevestigd op de zitplaatsen die in onderstaand overzicht met een **U** gemarkeerd zijn.

Als de rijdersstoel niet beschikt over hoogtereverstelling, monteer dan geen kindersitje op deze plaats¹⁾.

Voor het juiste gebruik van de kindersitjes op de plaatsen achterin moeten de rugleuningen voorin worden afgesteld tot er geen contact meer is met het zitje indien die tegen de rijrichting in geplaatst is. Bij zitjes in de rijrichting moet de rugleuning voorin worden afgesteld tot er geen contact meer is met de voeten van het kind.

Om de stoel van de rijder aan te passen aan het kindersitje en de veiligheidsgordel in de ideale stand te zetten, zet u de rugleuning van de rijdersstoel zo ver mogelijk naar voren¹⁾.

Er mogen geen kindersitjes geplaatst worden vanaf **Groep 0+** tegen de rijrichting in op de rijdersstoel omdat de grootte ervan tot moeilijkheden bij de installatie kan leiden¹⁾. »

¹⁾ De wettelijke bepalingen van elk land en de normen van de fabrikant voor het gebruik en de montage van kindersitjes moeten worden nageleefd.

Gewichts- klasse	Zitplaats		
	Bijrijders- stoel ^{a)}	Zit- plaats links- of rechts- achter	Zit- plaats midden achter- aan
Klasse 0 tot 10 kg	U*	U	U
Klasse 0+ tot 13 kg	U*	U	U
Klasse I 9 t/m 18 kg	U*	U	U
Klasse II 15 t/m 25 kg	U*	U	U
Klasse III 22 t/m 36 kg	U*	U	U

^{a)} De wettelijke bepalingen van elk land en de normen van de fabrikant voor het gebruik en de montage van kinderzitjes moeten worden nageleefd.

- U: Geschikt voor universele bevestigings-systemen voor gebruik in deze gewichts-klasse.
- *: Uitsluitend compatibel met modellen met in hoogte verstelbare stoel. Bevestig het zitje in een stand zover mogelijk naar achteren en zo hoog mogelijk.

De systemen bestaan uit het vastzetten van het bevestigingssysteem voor kinderen met een bevestigingsriem bovenaan (Top Tether) en met verankeringen onderaan in de stoel.



» in Veiligheidsaanwijzingen op pag. 87

Bevestiging van het kinderzitje met het "ISOFIX"- en Top Tether*-systeem

Kinderzitjes met het "ISOFIX"- of Top Tether*-systeem kunnen snel, eenvoudig en veilig op de buitenste zitplaatsen achterin worden bevestigd.

De achterbank aan de zijkant is van twee "ISOFIX" bevestigingsbeugels voorzien. Bij sommige wagens zijn de beugels aan het

stoelframe vastgezet en bij andere wagens op het achtergedeelte van de bodem. U kunt tussen de rugleuning en het kussen van de achterbank door bij de "ISOFIX"-bevestigingsbeugels komen. De Top Tether*-beugels bevinden zich op de rugleuningen van de achterstoelen (achterzijde van de rugleuning of in de bagageruimte).

Raadpleeg de volgende tabel om te kijken welke ISOFIX-systemen compatibel zijn met uw wagen.

Het toegestane lichaamsgewicht voor kinderzitjes of de maat **A** tot **F** vindt u op de sticker op de kinderzitjes met de **universele** of **semi-universele** goedkeuring.

De essentie

Gewichtsklasse	Maatklasse	Apparaat	Montagerichting	Isofix posities van de wagen
				Zitplaatsen achterbank
Kinderzitje	F	ISO/L1	Naar achteren	X
	G	ISO/L2	Naar achteren	X
Klasse 0 tot 10 kg	E	ISO/R1	Naar achteren	IU
Klasse 0+ tot 13 kg	E	ISO/R1	Naar achteren	IU
	D	ISO/R2	Naar achteren	IU
	C	ISO/R3	Naar achteren	IU
Klasse I 9 t/m 18 kg	D	ISO/R2	Naar achteren	IU
	C	ISO/R3	Naar achteren	IU
	B	ISO/F2	Naar voren	IU
	B1	ISO/F2X	Naar voren	IU
	A	ISO/F3	Naar voren	IU
Klasse II 15 t/m 25 kg	---	---	Naar voren	---
Klasse III 22 t/m 36 kg	---	---	Naar voren	---

IU: Geschikt voor universele ISOFIX-bevestigingssystemen van kinderzitjes voor deze gewichtsklasse.

X: Positie ISOFIX niet geschikt voor ISOFIX-bevestigingssystemen van kinderzitjes voor deze gewichts- of lengteklasse.



» » in Veiligheidsaanwijzingen op pag. 87

Bevestiging van het kinderzitje met het systeem "ISOFIX"



Afb. 31 ISOFIX-bevestigingsbeugels.

De instructies van de fabrikant van het zitje moeten verplicht nageleefd worden.

- Verwijder de beschermdeppen van de "ISOFIX" ringen door een vinger daardoor te steken en deze naar boven te trekken » » **afb. 31**.
- Kinderzitje in de "ISOFIX"-bevestigingsogen steken tot het kinderzitje hoorbaar vastklikt. Als het kinderzitje met Top Tether*-verankeringsband is uitgerust, moet u dit op de desbetreffende bevestigingsbeugel » » **afb. 32** aansluiten. Volg de aanwijzingen van de fabrikant.
- Trek het kinderzitje aan beide zijden omhoog om zeker te zijn van een goede verankeringsband.

De kinderzitjes met het "ISOFIX"- en Top Tether*-bevestigingssysteem zijn bij de Technische Diensten verkrijgbaar.

Het kinderzitje vastmaken met de bevestigingsbanden Top Tether*



Afb. 32 Stand van de Top Tether-ringen aan de achterzijde van de achterbank.

De kinderzitjes met Top Tether-systeem zijn voorzien van een bevestigingsband, waarmee het kinderzitje kan worden bevestigd aan een verankeringspunt aan de achterzijde van de achterbank.

Het doel van deze band is het verminderen van de voorwaartse beweging van het kinderzitje bij een botsing, om zo bij te dragen aan een vermindering van het risico op verwondingen aan het hoofd door het stoten tegen een onderdeel in het interieur van de wagen.

Gebruik van Top Tether voor zitjes die naar achter wijzend worden gemonteerd

Er zijn momenteel slechts enkele kinderzitjes die tegengesteld aan de rijrichting moeten worden gemonteerd en gebruik maken van Top Tether. Lees de instructies van de fabrikant van het zitje grondig door en volg deze nauwgezet op voor een correcte montage van de Top Tether gordel.

Bevestiging van Top Tether* aan het verankeringspunt

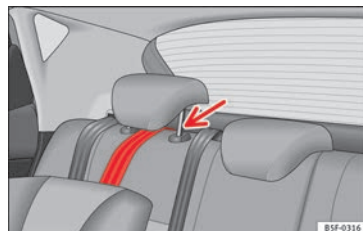

Afb. 33 Bevestigingsband: juiste afstelling en montage.

Bevestigingsband vastmaken

- Vouw de bevestigingsband van de Top Tether van het kinderzitje uit volgens de aanwijzingen van de fabrikant.

- Breng de band onder de hoofdsteen van de zitplaats achterin » » **afb. 33** (til zo nodig de hoofdsteen op).
- Schuif de band erdoor en maak hem goed vast met het verankeringspunt aan de achterzijde van de rugleuning » » **afb. 32**.
- Trek de band strak aan volgens de aanwijzingen van de fabrikant.

Bevestigingsband losmaken

- Verminder de spanning van de band volgens de aanwijzingen van de fabrikant.
- Druk het slot in en haal de band uit de verankeringssteun.



» » in Veiligheidsaanwijzingen op pag. 87

De auto starten

Contactslot

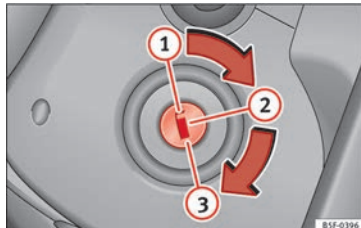

Afb. 34 Standen van de contactsleutel.

Contact inschakelen: sleutel in het contact plaatsen en motor starten.

Stuur ver- en ontgrendelen

- Stuur vergrendelen: contactsleutel verwijderen uit het contact en draaien aan het stuur tot het blokkeert. In wagens met automatische versnellingsbak zet u voor het verwijderen van de sleutel de versnellingshendel in stand **P**. Zo nodig drukt u op de toets voor keuzehendelvergrendeling en laat u die daarna los.
- Stuur ontgrendelen: contactsleutel insteken en draaien terwijl u het stuur in de richting aangegeven door de pijl draait. Indien het stuur niet gedraaid kan worden, komt dit mogelijk omdat de blokkering actief is.

Contact inschakelen/uitschakelen, voor-gloeien

- Contact inschakelen: sleutel in stand **2** draaien.
- Contact uitschakelen: sleutel in stand **1** draaien.
- Dieselwagens : bij ingeschakeld contact wordt voorgeloeid.

Starten van de motor

- Handgeschakelde versnellingsbak: trap het koppelpedaal helemaal in en zet de versnellingshendel in neutrale stand.
- Automatische versnellingsbak: trap het rempedaal in en zet de keuzehendel in stand **P** of **N**.
- Sleutel naar stand **3** draaien. De contact-sleutel keert automatisch terug naar stand **2**. Hierbij geen gas geven.

Start/stop-systeem*

Bij het stoppen en loslaten van het koppelpedaal, zet het start-stopsysteem* de motor uit. Het contact blijft ingeschakeld.



» » in Contact inschakelen en motor starten met de sleutel op pag. 177



» » pag. 176

Lichten en zicht

Lichtschakelaar



Afb. 35 Dashboard: lichtschakelaar.

- Schakelaar naar de gewenste stand draaien »» a**fb. 35**.

Symbool	Contact uitgeschakeld.	Contact aan
0	Mistlampen, dimlicht en stadslicht uit.	Licht uit of daglicht ontstoken.
AUTO	De oriëntatielichten "Coming home" en "Leaving home" kunnen branden.	Automatische regeling van het dimlicht en daglicht.
☞☞	Stadslichten aan.	
☞☞	Dimlicht uit	Dimlicht aan.

☞☞ **Mistlampen:** schakelaar naar het eerste punt trekken, vanaf de standen **AUTO**, ☞☞ of ☞☞.

☞☞ **Mistachterlicht:** volledig trekken aan schakelaar vanaf de standen **AUTO**, ☞☞ of ☞☞.

- Mistlampen uitschakelen: schakelaar indrukken of draaien naar stand 0.



»» ⚠ in Stads- en dimlicht op pag. 137



»» pag. 137

Knipperlicht- en grootlichthendel

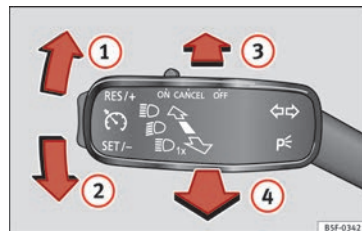

Afb. 36 Knipperlicht- en grootlichthendel.

Hendel in de gewenste stand zetten:

- 1 Rechter knipperlicht: rechter parkeerlicht (contact uitgeschakeld).

- 2 Linker knipperlicht: linker parkeerlicht (contact uitgeschakeld).

- 3 Grootlicht ingeschakeld: controlelampje ☞☞ brandt in het instrumentenpaneel.

- 4 Grootlichtsignaal: brandt met ingedrukte hendel. Controlelampje ☞☞ brandt.

Hendel in basisstand voor uitgeschakeld.



»» ⚠ in Knipperlicht- en grootlichthendel op pag. 138



»» pag. 137

Alarmlichten

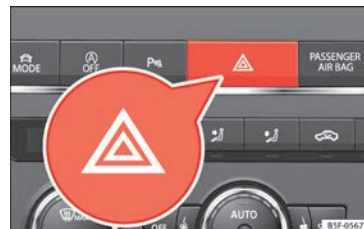

Afb. 37 Dashboard: schakelaar voor alarmlichten.

Ingeschakeld, bijvoorbeeld:

- Bij het naderen van een file

- In een noodsituatie
- Wagen staat stil wegens pech
- Bij het slepen of gesleept worden



» »  in Noodknipperlichten  op pag. 142



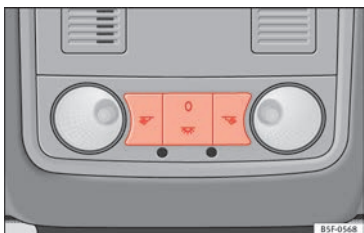

» » pag. 141

Binnenverlichting



Afb. 38 Deel van de hemelbekleding: binnenverlichting voorin.

Knop	Functie
0	Schakelt de binnenverlichting uit.
	Schakelt de binnenverlichting in.

Knop	Functie
	Schakelt het portiercontact (middenstand) in. De binnenverlichting gaat automatisch aan wanneer de wagen ontgrendeld, een portier geopend of de sleutel uit het contactslot genomen wordt. De verlichting gaat na een paar seconden uit nadat alle portieren gesloten zijn, de wagen vergrendeld is of het contact in wordt geschakeld.
	Het leeslampje in- en uitschakelen.



» » pag. 144

Ruitenwisser voor en achter

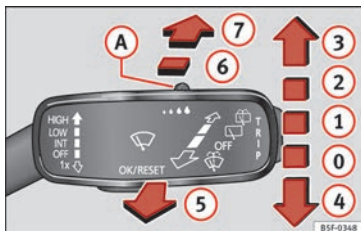

Afb. 39 Bediening van de ruitenwisser en ruitensproeier.

Hendel in de gewenste stand zetten:		
0	OFF	Ruitenwissers uit.
1	INT	Intervalwissen van de ruitenwissers. Met de knop » » afb. 39  de intervalniveaus (bij wagens zonder regensensor) of de gevoeligheid van de regensensor instellen.
2	LOW	Langzaam wissen.
3	HIGH	Snel wissen.
4	1x	Tipwissen. Kort indrukken, kort wissen. Houd de hendel langer omlaag ingedrukt zodat het wissen sneller gaat.
5		Wis-/was-automaat. Door de hendel naar voren te verplaatsen, wordt de ruitensproeifunctie geactiveerd; de ruitenwissers gaan ook werken.
6		Intervalwissen bij de achterraut. De achterrautwisser werkt ongeveer om de 6 seconden.
7		Door de hendel in te drukken, wordt de ruitensproeifunctie geactiveerd; de ruitenwisser gaat ook werken.



» » pag. 145

SOS

» » pag. 65

Easy Connect

Instellingen van het menu CAR

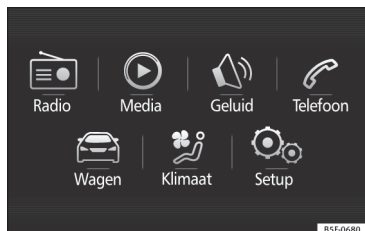

Afb. 40 Easy Connect: Hoofdmenu.

Druk de Easy Connect-toets **CAR** en de functietoets **SETUP** in om de instellingen-menu's te kiezen.

Het aantal beschikbare menu's en de benaming van de verschillende opties voor de menu's hangt af van de elektronica en de uitrusting van de wagen.

- Contact inschakelen.
- Indien het is uitgeschakeld, zet dan het infotainmentsysteem aan.



Afb. 41 Easy Connect: Menu WAGEN

- Druk op de toets **MENU** van het systeem en daarna op de functieknop **Wagen** » » **afb. 40** of de toets **CAR** van het systeem om naar het menu **Wagen** » » **afb. 41** te gaan.
- Druk op de functieknop **SETUP** om het menu **Wageninstellingen** » » **afb. 41** te openen.
- Om binnen het menu een functie te selecteren, de betreffende knop indrukken.

Door te drukken op de menutoets wordt altijd het laatst geselecteerde menu geactiveerd.

Als het selectievakje van de functietoets is gemarkeerd , is de functie actief.

De wijzigingen in de instelmenu's worden automatisch opgeslagen bij het verlaten van de menu's **TERUG**

Menu	Submenu	Instelling mogelijk	Beschrijving
ESC-systeem:	-	Activering van het programma voor de Elektronische Stabiliserings Controle (ESC)	» » pag. 185

De essentie

Menu	Submenu	Instelling mogelijk	Beschrijving
Banden	Controle bandenspanning	Opslaan in het geheugen van de bandenspanningen (kalibreren)	» pag. 290
	Winterbanden	In- en uitschakelen van de snelheidswaarschuwing. Verstellen van de waarde van de snelheidswaarschuwing	» pag. 294
Assistentie voor de bestuurder	ACC (automatische afstandsregeling)	Activering/deactivering: programma van versnellingen, tijdsafstand tot het vorige voertuig (afstandsniveau)	» pag. 206
	Front Assist (bewakingssysteem)	Activering/deactivering: bewakingssysteem, voorwaarschuwing, weergave van de waarschuwing voor de afstand	» pag. 217
	Functie noodremmen City	In- en uitschakeling van de functie noodremmen City	» pag. 222
	Rijstrookassistent (Lane Assist)	Activering/deactivering: rijstrookassistent, midden in de rijbaan rijden	» pag. 224
	Detectie van verkeersborden	De volgende functies kunnen in- en uitgeschakeld worden: – Weergave in de multifunctie-indicatie van de gedetecteerde verkeersborden – Detectie van aanhangwagens (weergave van verkeersborden voor voertuigen met aanhangwagens)	» pag. 234
	Vermoeidheidsdetectie	Activering / deactivering	» pag. 236
Parkeren en manoeuvreren	ParkPilot	Automatische activering, volumen vóór, geluidsinstelling vóór, volume achter, geluidsinstelling achter, volume verlagen	» pag. 238
Verlichting	Interieurverlichting	Instrumenten- en schakelaarverlichting, verlichting van de voetenruimte	» pag. 144
	Functie Coming home/Leaving home	Tijd van inschakeling functie "Coming home", tijd van inschakeling functie "Leaving home"	» pag. 140 » pag. 141
	Snelwegverlichting	Activering / deactivering	» pag. 142
	Lichtbundelverstelling koplampen	De hoogte en het bereik van de koplampen regelen naargelang de belading van de auto	» pag. 143
Achteruitkijkspiegels / ruitenwischer	Achteruitkijkspiegels	Synchroonregeling, achteruitkijkspiegel laten zakken bij achteruitrijden, inklappen na parkeren	» pag. 16, » pag. 148
	Ruitenwissers	Automatische ruitensproeiers, wissers bij achteruitrijden	» pag. 27



De essentie

Menu	Submenu	Instelling mogelijk	Beschrijving
Openen en sluiten	Afstandsbediening	Comfortopenen	» pag. 134
	Centrale vergrendeling	Ontgrendelen van de portieren, automatisch vergrendelen/ontgrendelen, akoestische bevestiging	» pag. 121
Multifunctionscherm	–	Actueel brandstofverbruik, gemiddeld brandstofverbruik, te tanken hoeveelheid, comfortverbruikers, ECO aanwijzingen, rijtijd, afgelegde afstand, digitale snelheidsindicatie, gemiddelde snelheid, waarschuwing snelheid te hoog, olietemperatuur, koelvloeistoftemperatuur, reset gegevens "vanaf het vertrek", reset gegevens "totale berekening"	» pag. 31
Datum en tijd	–	Bron voor de tijd, op de juiste tijd zetten, automatische omschakeling zomer- en wintertijd, tijdzone kiezen, tijdformaat, datum aanpassen, formaat datum	–
Meeteenheden	–	Afstand, snelheid, temperatuur, volume, verbruik	–
Service	–	Chassisnummer, datum volgende SEAT Controleservice, datum volgende Onderhoudsservice	» pag. 39
Fabrieksinstellingen	–	Alle instellingen, hulpsystemen voor de bestuurder, parkeren en manoeuvreren, verlichting, achteruitkijkspiegels en ruitenwissers, openen en sluiten, multifunctionscherm kunnen teruggedzet worden	–



» ⚠ in Menu CAR op pag. 115



» pag. 115

Bestuurdersinformatiesysteem

Inleiding

Bij ingeschakeld contact is het mogelijk de verschillende functies van het display te raadplegen door te navigeren door de menu's.

Bij wagens met multifunctiestuurwiel kan de multifunctie-indicatie uitsluitend worden bediend via de knoppen aan dat stuurwiel.

Het aantal menu's dat weergegeven wordt op het display van het instrumentenpaneel varieert naargelang de elektronica en uitvoering van de wagen.

Bij een gespecialiseerde dealer kunnen functies geprogrammeerd of gewijzigd worden volgens de uitvoering van de wagen. Geadviseerd wordt om naar de werkplaats van een officiële SEAT dealer te gaan.

Een aantal opties van het menu kan enkel geraadpleegd worden wanneer het voertuig stil staat.

Zolang een waarschuwing met hoogste prioriteit 1 weergegeven wordt op het scherm, kunnen de menu's niet getoond worden. Bepaalde waarschuwingen kunnen worden bevestigd via de ruitenwisserhendel of de knop op het multifunctiestuurwiel; deze verdwijnen dan.

Het informatiesysteem biedt ook de volgende informatie en aanwijzingen (volgens de uitrusting van de wagen):

Ritgegevens » pag. 35

- Staat van de wagen
- Multifunctie-indicatie vanaf het vertrek
- Multifunctie-indicatie vanaf het tanken
- Multifunctie-indicatie berekening totaal

Assistenten » Tab. op pag. 32

- Lane Assist activeren/deactiveren
- Achteruit (optioneel)

Navigatie » brochure Navigatiesysteem

Audio » brochure Radio of » brochure Navigatiesysteem

Telefoon » brochure Radio of » brochure Navigatiesysteem

Wagen » Tab. op pag. 32

⚠ ATTENTIE

Iedere afleiding kan tot een ongeval leiden met het daaraan verbonden risico van verwondingen.

- De knoppen e.d. van het instrumentenpaneel niet tijdens het rijden bedienen.

De menu's in het instrumentenpaneel gebruiken



Afb. 42 Ruitenwisserhendel: controlettoetsen.



Afb. 43 Rechterdeel van het multifunctiestuurwiel: controlettoetsen.

Het informatiesysteem voor de bestuurder wordt bediend met de knoppen van het multifunctiestuurwiel » **afb. 43** of met de ruitenwisserhendel » **afb. 42** (indien de wagen niet is uitgerust met multifunctiestuurwiel). »

Hoofdmenu oproepen

- Contact inschakelen.
- Indien een bericht of het pictogram van de wagen verschijnt, drukt u op toets » » **afb. 42** ① op de ruitenwisserhendel of op toets **OK** van het multifunctiestuurwiel » » **afb. 43**.
- *In geval van bediening met de ruitenwisserhendel:* om naar het hoofdmenu te gaan » » pag. 32 of om terug te keren naar het hoofdmenu vanuit een ander menu, drukt u op de tuimelschakelaar » » **afb. 42** ②.
- *In geval van bediening met het multifunctiestuurwiel:* de lijst van het hoofdmenu zal niet verschijnen. Om door het hoofdmenu te stappen, drukt u een aantal keren op toets **◀** of **▶** » » **afb. 43**.

Een submenu selecteren

- Duw de tuimelschakelaar » » **afb. 42** ② van de ruitenwisserhendel naar voren of achter of draai aan het kartelwiel van het multifunctiestuurwiel » » **afb. 43** totdat de gewenste menuoptie oplicht.
- De aangeduide optie wordt weergegeven tussen twee horizontale lijnen. Daarnaast verschijnt aan de rechterzijde een driehoek: ◀
- Om de optie in het submenu op te vragen, drukt u op toets » » **afb. 42** ① van de ruitenwisserhendel of de toets **OK** van het multifunctiestuurwiel » » **afb. 43**.

Instellingen uitvoeren naargelang het menu

- Met de tuimelschakelaar van de ruitenwisserhendel of het kartelwiel van het multifunctiestuurwiel bevestigt u de gewenste veranderingen. Draai sneller aan het kartelwiel als u sneller omhoog of omlaag wilt stappen door de waarden.
- Markeer of bevestig de selectie met toets » » **afb. 42** ① van de ruitenwisserhendel of toets **OK** van het multifunctiestuurwiel » » **afb. 43**.

Toets voor de systemen ter ondersteuning van de bestuurder*

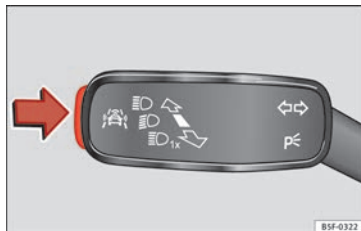

Afb. 44 In de knipperlicht- en grootlichthendel: toets voor de systemen ter ondersteuning van de bestuurder.

Met de toets in de knipperlicht- en grootlichthendel kunt u de systemen ter ondersteuning van de bestuurder die worden weergegeven

in het menu **Assistenten** activeren en deactiveren » » pag. 201.

Een systeem ter ondersteuning van de bestuurder activeren of deactiveren

- Druk kort op de toets » » **afb. 44** in de richting van de pijl om het menu **Assistenten** te openen.
- Kies het systeem ter ondersteuning van de bestuurder en activeer of deactiveer dit » » pag. 31. Een markering geeft aan dat het systeem ter ondersteuning van de bestuurder is geactiveerd.

Menu

Menu	Functie
Ritgegevens	Informatie en configuratiemogelijkheden van de multifunctie-indicatie (MFA) » » pag. 35, » » pag. 115.
Assistenten	Informatie over en mogelijke configuraties van de systemen ter ondersteuning van de bestuurder » » pag. 115.
Navigatie	Informatie van het geactiveerde navigatiesysteem: met de routegeleiding geactiveerd, worden de pijlen voor het draaien en de balken getoond. De weergave verloopt via het Easy Connect-systeem. Indien de routegeleiding niet geactiveerd is, wordt de rijrichting aangegeven (kompas) en de naam van de straat waar men rijdt » » brochure Navigatiesysteem.

Menu	Functie
Audio	informatie over de radiozender, naam van de track op de cd of naam van de track in Media-stand » brochure Radio of » brochure Navigatiesysteem
Telefoon	informatie en configuratiemogelijkheden van de mobiele-telefoonvoorbereiding » brochure Radio of » brochure Navigatiesysteem.
Chronometer	Op een circuit kunnen de tijden per ronde van de wagen gemeten en opgeslagen worden; die kunnen worden vergeleken met de beste tijden die eerder gemeten zijn » pag. 37.
Staat van de wagen	Weergave van de actuele waarschuwingen of informatie en andere onderdelen van het systeem afhankelijk van het uitrustingsniveau » pag. 115.

Indicator buitentemperatuur

Wanneer de buitentemperatuur lager is dan +4 °C (+39 °F), wordt naast deze temperatuur het symbool "ijskristal" weergegeven (waarschuwing risico op ijzel). Aanvankelijk knip-pert dit symbool en dan blijft het continu branden tot de buitentemperatuur hoger is +6 °C (+43 °F) » **Δ in Aanwijzingen op het display op pag. 112.**

Wanneer de wagen stilstaat of bij het rijden met zeer lage snelheid, is het mogelijk dat de

aangegeven temperatuur iets hoger is dan de werkelijke buitentemperatuur, vanwege de warmte die de motor afgeeft.

Het meetbereik van de temperatuur gaat van -40 °C tot +50 °C (-40 °F tot +122 °F).

Indicatie van de versnellingen

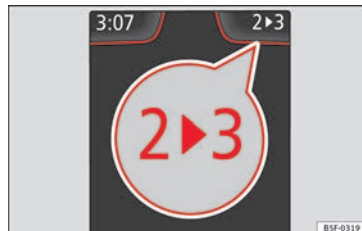

Afb. 45 Instrumentenpaneel: indicatie van de versnellingen (schakelbak).

Als de gekozen versnelling voor een zuinige rijstijl niet optimaal is, wordt er advies over de te kiezen versnelling gegeven. Wordt er geen schakeladvies gegeven, dan rijdt u al in de geschikte versnelling.

Wagens met versnellingsbak

De symbolen op het scherm » **afb. 45** betekenen:

- **► Opschakelen:** de weergave verschijnt rechts van de ingeschakelde versnelling zodra een **hogere versnelling** wordt aanbevolen.

- **◀ Terugschakelen:** de weergave verschijnt links van de ingeschakelde versnelling zodra een **lagere versnelling** wordt aanbevolen.

Bij de aanbeveling is het mogelijk dat een versnelling wordt overgeslagen (2e ► 4e).

Wagens met automatische versnellingsbak*

Deze indicatie is uitsluitend zichtbaar in tip-tronic-stand » **📄 pag. 192.**

De symbolen op het display betekenen:

- **↑ Opschakelen**
- **↓ Terugschakelen**

ⓘ VOORZICHTIG

De indicatie van de versnellingen helpt u bij het besparen van brandstof, maar is niet geschikt om in alle rijtsituaties de juiste versnelling aan te bevelen. Voor rijtsituaties zoals bijvoorbeeld inhalen, bij bergritten of bij het rijden met aanhangwagens kan alleen de bestuurder de juiste versnelling kiezen.

📌 Let op

De indicatie verdwijnt van het instrumentenpaneel zolang het koppelpedaal is ingetrapt.

Motorkap, achterklep en portieren geopend

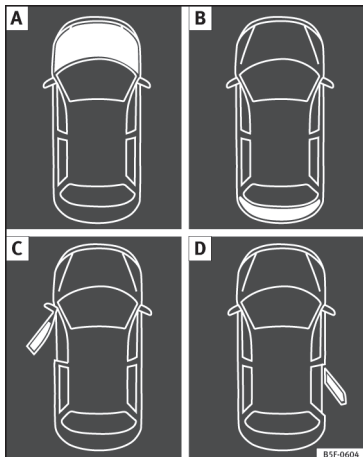

Afb. 46 A: motorkap geopend; B: achterklep geopend; C: linkervoorportier geopend; D: rechtervoorportier geopend (alleen bij wagens met 5 portieren).

Als het contact wordt ingeschakeld resp. tijdens het rijden worden in het display in het instrumentenpaneel de portieren, de motorkap en de achterklep weergegeven als deze open zijn; in dat geval wordt tevens een akoestisch signaal gegeven. Afhankelijk van

de uitvoering van het instrumentenpaneel, kan de voorstelling variëren.

Afbeelding	Legenda van »» afb. 46
A	Niet verder rijden! De motorkap staat open of is niet goed gesloten »» pag. 276.
B	Niet verder rijden! De achterklep staat open of is niet goed gesloten »» pag. 132.
C, D	Niet verder rijden! Een portier van de wagen staat open of is niet goed gesloten »» pag. 121.

Waarschuwings- en informatieberichten

Bij het inschakelen van het contact of tijdens het rijden worden enkele functies en wagencomponenten gecontroleerd op hun toestand. De storingen in de werking worden weergegeven op het display door middel van rode en gele symbolen, alsook door berichten op het display van het instrumentenpaneel (»» pag. 114) en, in bepaalde gevallen, door middel van akoestische signalen. Afhankelijk van de uitvoering van het instrumentenpaneel, kan de voorstelling variëren.

Waarschuwing met prioriteit 1 (rode symbolen)

Symbool knippert of brandt; deels in combinatie met geluidssignalen.

Zet de wagen stil! Gevaar! in Controle- en waarschuwingslampjes op pag. 114!

De functie met de storing controleren en de storing weergegeven. Roep indien nodig de hulp in van gespecialiseerd personeel.

Waarschuwing met prioriteit 2 (gele symbolen)

Symbool knippert of brandt; deels in combinatie met geluidssignalen.

De storing in een functie of het te lage vloeistofpeil kan schade aan de wagen veroorzaken en die kan uiteindelijk defect raken! »» in Controle- en waarschuwingslampjes op pag. 114.

Controleer de functie met storing zo snel mogelijk. Roep indien nodig de hulp in van gespecialiseerd personeel.

Informatietekst

Informatie met betrekking tot de verschillende processen van de wagen.

Submenu Assistenten

Menu Assistenten	Functie
ACC	Weergave van automatische afstandsregeling (ACC) »» pag. 206.
Front Assistent	Het bewakingssysteem in- of uitschakelen »» pag. 217.

Menu Assistenten	Functie
Lane Assistent*	Rijstrookassistent in- en uitschakelen » pag. 226.
Detectie van verkeersborden	Verkeersborden weergeven » pag. 234:
Vermoeidheidsdetectie*	Vermoeidheidsdetectie in- en uitschakelen (aanbeveling om te pauzeren) » pag. 236.

Ritgegevens

Geheugen

De multifunctie-indicatie geeft de afgelegde afstand en het brandstofverbruik weer.

Wisselen tussen de weergavefuncties op de multifunctie-indicatie

- *Bij wagens zonder multifunctiestuurwiel:* druk op de tuimelschakelaar **(TRIP)** van de ruitenwischerhendel » **afb. 42.**
- *Bij wagens met multifunctiestuurwiel:* draai aan het kartelwiel » **afb. 43.**

Geheugen van de multifunctie-indicatie

De multifunctie-indicatie is voorzien van drie geheugen die automatisch werken: Multifunctie-indicatie vanaf het vertrek, Multifunc-

tie-indicatie vanaf het tanken, Multifunctie-indicatie berekening totaal. Op het display kunt u aflezen welk geheugen momenteel wordt getoond.

- Wisselen tussen geheugens met ingeschakeld contact en getoond geheugen: druk op de toets **(OK/RESET)** van de ruitenwischerhendel of de toets **(OK)** op het multifunctiestuurwiel.

Menu	Functie
Multifunctie-indicatie vanaf het vertrek	Weergave en opslag in het geheugen van de afgelegde afstand en het brandstofverbruik vanaf het moment dat de ontsteking werd ingeschakeld totdat deze weer werd uitgeschakeld. Als u binnen 2 uur na uitschakelen van het contact weer gaat rijden, worden de nieuwe gegevens toegevoegd aan de opgeslagen gegevens. Bij een ritonderbreking van meer dan twee uur wordt het geheugen automatisch gewist.
Multifunctie-indicatie vanaf het tanken	Aanduiding en in geheugen opslaan van waarden van afgelegd traject en brandstofverbruik. Na brandstof tanken wordt geheugen automatisch gewist.

Menu	Functie
Multifunctie-indicatie berekening totaal	In het geheugen worden de waarden van een bepaald aantal deeltrajecten geregistreerd, tot een totaal van 19 uur en 59 minuten of 99 uur en 59 minuten ofwel 1.999,9 km of 9.999 km, afhankelijk van het model van het instrumentenpaneel. Bij het bereiken van deze limietwaarden ^{a)} , wordt het geheugen automatisch gewist en telt het systeem opnieuw vanaf 0.

^{a)} Dit is afhankelijk van het model van het instrumentenpaneel.

Een geheugen handmatig wissen

- Selecteer het geheugen dat u wenst te wissen.
- Houd de toets **(OK/RESET)** van de ruitenwischerhendel of de toets **(OK)** op het multifunctiestuurwiel ca. 2 seconden ingedrukt.

De aanwijzingen personaliseren

In het Easy Connect-systeem kunt u instellen welke gegevens voor de multifunctie-indicatie (MFA) moeten worden weergegeven op het display in het instrumentenpaneel; gebruik hiertoe de toets **(CAR)** en de functietoets **(SETUP)** »  **pag. 115.**

Overzicht van gegevens

Menu	Functie
Huidig brandstofverbruik	Het actueel verbruik wordt tijdens het rijden gemeten in liters per 100 km; met de motor in werking en de wagen in stilstand, in liters/uur.
Gemiddeld verbruik^{a)}	Het gemiddelde brandstofverbruik wordt na het inschakelen van het contact al na ca. 100 meter in liters per 100 km weergegeven. Tot dan worden streepjes getoond. De aangegeven waarde wordt ongeveer om de 5 seconden bijgewerkt. ACT[®] : naargelang de afwerking, aantal actieve cilinders.
Actieradius^{a)}	Geschatte afstand in km die nog afgelegd kan worden met de resterende brandstof in de tank als dezelfde rijstijl aangehouden wordt. Deze waarde wordt o.a. berekend op basis van het actuele brandstofverbruik.
Rijtijd	Geeft de uren (h) en minuten (min) weer die verstreken zijn sinds het contact werd ingeschakeld.
Afgelegde afstand	Afgelegde afstand in km sinds het contact werd ingeschakeld.

Menu	Functie
Kwaliteit gecompri-meerd aardgas	Bij het tanken wordt telkens automatisch de kwaliteit van het aardgas gecontroleerd en dit wordt weergegeven na het inschakelen van het contact. De indicatie wordt uitgevoerd in een percentage tussen 70 en 100%. Hoe hoger het getoonde percentage, hoe lager het verbruik.
Gemiddelde snelheid	De gemiddelde snelheid wordt na inschakeling van het contact al na ongeveer 100 meter weergegeven. Tot dan worden streepjes getoond. De aangegeven waarde wordt ongeveer om de 5 seconden bijgewerkt.
Digitale indicatie van de snelheid	Actuele snelheid digitaal weergegeven.
Snelheidswaarschuwing bij --- km/u of Snelheidswaarschuwing bij --- mph	Indien de opgeslagen snelheid (tussen 30-250 km/u of 19-155 mijl per uur) wordt overschreden, klinkt een akoestisch signaal en verschijnt een visuele waarschuwing.
Detectie van verkeersborden	De gedetecteerde verkeersborden worden getoond.
Olietemperatuur	Digitale weergave van de actuele motorolietemperatuur.

Menu	Functie
Koelvloeistoftemperatuur	Digitale indicatie van actuele koelvloeistoftemperatuur.

^{a)} In wagens met aardgas hebben de actieradius en het gemiddeld brandstofverbruik uitsluitend betrekking op het aardgasverbruik. In de "benzinemodus" wordt de informatie van beide gegevens uitsluitend weergegeven in het instrumentenpaneel en niet in het multifunctioneel display.

Een snelheid opslaan met de snelheidswaarschuwing

- Selecteer de weergave **Snelheidswaarschuwing bij --- km/u**.
- Druk op de toets **OK/RESET** van de ruitenwisserhendel of de toets **OK** van het multifunctiestuurwiel om de actuele snelheid op te slaan in het geheugen en de snelheidswaarschuwing te activeren.
- Inschakelen: In dat geval moet u binnen 5 sec. de gewenste snelheid instellen via de tuimelschakelaar **TRIP** van de ruitenwisserhendel of door aan het kartelwielteje van het multifunctiestuurwiel te draaien. Druk vervolgens opnieuw op de toets **OK/RESET** of **OK** of wacht een paar seconden. De snelheid wordt opgeslagen en de snelheidswaarschuwing wordt geactiveerd.
- Uitschakelen: druk op de toets **OK/RESET** of **OK**. De in het geheugen opgeslagen snelheid wordt gewist.



Motorolietemperatuurindicatie

In wagens zonder multifunctiestuurwiel

• Druk op de tuimelschakelaar » » **afb. 42** ② totdat het hoofdmenu verschijnt. Ga naar **Ritgegevens**. Gebruik de toets ② om naar de motorolietemperatuurindicatie te stappen.

In wagens met multifunctiestuurwiel

• Ga naar het submenu **Ritgegevens** en draai aan het kartelwielje tot de indicatie van de olietemperatuur verschijnt.

De motor heeft onder normale rijomstandigheden de bedrijfstemperatuur bereikt als de motorolietemperatuur tussen **80°C** en **120°C** ligt. Bij een hoge motorbelasting of een hoge omgevingstemperatuur kan de motorolietemperatuur toenemen. Dit heeft verder geen consequenties zolang geen melding verschijnt op het display via de controlelampjes  » » **Tab. op pag. 43** of  » » **Tab. op pag. 43**.

Extra verbruikers

• *Bediening met de ruitenwischerhendel**: druk op de tuimelschakelaar » » **afb. 42** ② totdat het hoofdmenu verschijnt. Ga naar het gedeelte **Ritgegevens**. Gebruik de tuimelschakelaar om naar de weergave **Comfortverbruikers** te gaan.

• *Bediening via het multifunctiestuurwiel**: stap met de toetsen ① of ② naar **Ritgegevens** en bevestig dit met **OK**. Draai aan het rechter kartelwielje totdat de weergave **Comfortverbruikers** verschijnt.

Het actuele verbruik van alle extra verbruikers samen wordt bovendien grafisch weergegeven.

Besparingstips

In omstandigheden waarin het brandstofverbruik toeneemt, worden besparingstips gegeven. Volg ze op om uw verbruik te beperken. Deze indicaties verschijnen automatisch en worden uitsluitend weergegeven in het efficiencyprogramma. Na een tijdje verdwijnen de tips automatisch.

Als u een besparingstip wilt verbergen zodra deze verschijnt, drukt u op een willekeurige toets op de ruitenwischerhendel* / het multifunctiestuurwiel*.

Let op

- Als een besparingstip is verborgen, wordt deze weer weergegeven zodra het contact weer wordt ingeschakeld.
- De besparingstips worden niet voortdurend weergegeven, maar incidenteel.

Chronometer*



De chronometer is toegankelijk vanaf het keuzemenu » » **pag. 32**.

Met de chronometer kunnen de rondetijden van de wagen op een circuit handmatig opgenomen worden; tevens kunnen ze worden opgeslagen en vergeleken met de beste tijden die eerder zijn gemeten.

De volgende menu's kunnen getoond worden:

- **Stoppen**
- **Ronde**
- **Pauze**
- **Deeltijd**
- **Statistiek**

Omschakelen van het ene menu naar het andere

- *In wagens zonder multifunctiestuurwiel*: druk op de tuimelschakelaar  op de ruitenwischerhendel.
- *In wagens met multifunctiestuurwiel*: druk op de toets  of .

»

De essentie

Menu "Stoppen"

Starten	De tijdopname gaat van start. Indien reeds eerder rondes gereden zijn en in de statistiek zijn opgenomen, wordt begonnen met het betreffende nummer van de ronde. Er kan enkel begonnen worden met een nieuwe eerste ronde indien de statistiek terug op nul is gezet in het menu Statistiek .
Vanaf de start	De tijdopname gaat van start wanneer de wagen begint te rijden. Indien de wagen al in beweging is, gaat de tijdopname van start wanneer de wagen begint te rijden na stilstand.
Statistiek	Het menu Statistiek wordt getoond op het scherm.

Menu "Ronde"

Nieuwe ronde	De tijdopname van de huidige ronde wordt stopgezet en vervolgens wordt een nieuwe ronde gestart. De tijd van de net afgewerkte ronde wordt opgenomen in de statistiek.
Deeltijd	Gedurende ca. 5 seconden wordt een deeltijd weergegeven. Tegelijk gaat de tijdopname verder.
Stoppen	De huidige tijdopname wordt onderbroken. De ronde wordt niet afgewerkt. Het menu Pauze wordt getoond.

Menu "Pauze"

Verder	De onderbroken tijdopname wordt voortgezet.
Nieuwe ronde	Een nieuwe tijdopname wordt gestart. De stopgezette ronde wordt afgewerkt en opgenomen in de statistiek.
Onderbr. ronde	De tijdopname van de actieve ronde wordt beëindigd en geannuleerd. Dit wordt niet opgenomen in de statistiek.
Beëindigen	De huidige tijdopname wordt beëindigd. De ronde wordt opgenomen in de statistiek.

Menu "Deeltijd"

Deeltijd	Gedurende ca. 5 seconden wordt een deeltijd weergegeven. Tegelijk gaat de tijdopname verder.
Nieuwe ronde	De tijdopname van de huidige ronde wordt stopgezet en vervolgens wordt een nieuwe ronde gestart. De tijd van de net afgewerkte ronde wordt opgenomen in de statistiek.
Stoppen	De huidige tijdopname wordt onderbroken. De ronde wordt niet afgewerkt. Het menu Pauze wordt getoond.

Menu "Periodestatistiek"

	Weergave van de laatste rondetijden: – totale tijd – beste rondetijd – slechtste rondetijd – gemiddelde duur van de rondes Een maximum van 10 rondes en een duur van 99 uur, 59 minuten en 59 seconden zijn mogelijk. Indien een van beide limieten bereikt wordt, kan een nieuwe tijdopname pas gestart worden wanneer de statistiek eerst teruggezet wordt op nul.
Terug	Er wordt teruggekeerd naar het vorige menu.
Op nul zetten	Alle opgeslagen statistische gegevens worden teruggezet op nul.



⚠ ATTENTIE

Probeer de bediening van de chronometer te vermijden tijdens het rijden.

- Voer enkel instellingen uit van de chronometer en raadpleeg enkel de statistiek wanneer het voertuig stilstaat.
- Bedien de chronometer niet tijdens moeilijke rijtsituaties.

Snelheidswaarschuwingssysteem

Het snelheidswaarschuwingssysteem geeft een waarschuwing als de bestuurder de opgeslagen maximumsnelheid overschrijdt met

ongeveer 3 km/u (2 mpu). Er klinkt een akoestisch waarschuwingssignaal en op het display in het instrumentenpaneel verschijnen gelijktijdig het controlelampje  en de aanwijzing voor de bestuurder **ingestelde snelheid bereikt!** Het controlelampje  gaat weer uit zodra de snelheid wordt verlaagd tot onder de opgeslagen limietsnelheid.

De programmering van de snelheidswaarschuwing wordt aanbevolen indien men een bepaalde maximumsnelheid wenst aan te houden, zoals bij het rijden in een land met verschillende snelheidslimieten of bij een maximumsnelheid voor de winterbanden.

Waarschuwinglimiet instellen

De waarschuwinglimiet kan worden geprogrammeerd, gewijzigd en gewist via de radio of het Easy Connect*-systeem.



- *Wagens met radio:* druk op de knop  bedieningsknop **Assistentie voor de bestuurder** > **Snelheidswaarschuwing**.
- *Wagens met Easy Connect:* druk op de bedieningsknop **Systemen of Wagensystemen** > **Assistentie voor de bestuurder** > **Snelheidswaarschuwing**.

De limiet voor snelheidswaarschuwing kan worden ingesteld van 30 tot 240 km/u (20 tot 149 mpu). De instelling vindt plaats in stappen van telkens 10 km/u (5 mpu).

Let op

- **Onafhankelijk van het snelheidswaarschuwingssysteem moet u met behulp van de snelheidsmeter erop letten dat u zich aan de wettelijk voorgeschreven maximumsnelheid houdt.**
- **Het snelheidswaarschuwingssysteem is voor bepaalde landen zodanig geconstrueerd dat dit standaard een waarschuwing geeft bij 120 km/u (75 mpu). Deze waarschuwingslimiet is af fabriek ingesteld.**

Service-intervallenservice-intervallen

De service-intervalindicatie wordt weergegeven in het instrumentenpaneel   **afb. 120** .

Bij SEAT wordt een onderscheid gemaakt tussen servicebeurten *met* motorolieverversing (bijv. Kleine Onderhoud service) en servicebeurten *zonder* motorolieverversing (bijv. inspectiebeurt).

In wagens met **Service volgens de tijd of de kilometerstand** zijn de service-intervallen al vooraf ingesteld.

In wagens met **LongLife Service** worden de intervallen afzonderlijk bepaald. Dankzij de technische vooruitgang is het onderhoudswerk aanzienlijk verminderd. Met de technologie die SEAT toepast hoeft met deze service enkel de olie ververs te worden wanneer de

wagen dat nodig heeft. Om deze verversing te berekenen (max. 2 jaar), wordt rekening gehouden met de gebruiksomstandigheden van de wagen en de persoonlijke rijstijl. De aankondiging van de service verschijnt voor het eerst 20 dagen voor de berekende datum voor de overekomstige service. De nog resterende kilometers worden steeds op 100 km afgerond en de tijd op volledige dagen. Het actuele servicebericht kan niet geraadpleegd worden tot 500 km na de laatste service. Tot dan verschijnen enkel streepjes op de indicator.

Herinnering voor onderhoudsbeurt

Wanneer het bijna tijd is voor een service, verschijnt bij het inschakelen van het contact een **Serviceherinnering**.

Voertuigen zonder tekstberichten: op het display van het instrumentenpaneel wordt een steeksleutel  getoond en een indicatie in **km**.

Het aangegeven aantal km is de maximale afstand die nog kan worden afgelegd tot de volgende service. Na enkele seconden verandert de weergavefunctie. Er verschijnt een kloksymbool en het aantal dagen tot de komende servicebeurt.

Voertuigen met tekstberichten: op het display van het instrumentenpaneel wordt **Service in --- km of --- dagen** weergegeven. **»**

Datum van de onderhoudsbeurt

Wanneer de datum van de service bereikt wordt, weerklinkt een akoestisch signaal bij het inschakelen van het contact en knippert de steeksleutel op het display gedurende enkele seconden.

Voertuigen met tekstberichten: op het display van het instrumentenpaneel wordt **Service nu** weergegeven.

Een servicemededeling raadplegen

Wanneer het contact is ingeschakeld, de motor niet draait en de wagen stilstaat, kan de actuele **servicemededeling** geraadpleegd worden:

Houd de knop »» » **afb. 120** (4) langer dan 5 seconden ingedrukt om de servicemededeling weer te geven.

Na het **overschrijden van de servicedatum**, wordt een minteken weergegeven voor de indicatie van de kilometers of dagen.

Voertuigen met tekstberichten: op het display wordt het volgende getoond: **Service sinds --- km of --- dagen**.

De klok kan ook worden ingesteld via toets **(CAR)** en de functieknop **(SETUP)** van het Easy Connect-systeem »» » **afb. pag. 115**.

Terugzetten van de service-intervalindicatie

Als de service niet uitgevoerd is in de werkplaats van een officiële SEAT dealer, kan de

indicatie op de volgende wijze gereset worden:

- Zet het contact uit en houd de toets »» » **afb. 120** (4) ingedrukt.
- Contact opnieuw inschakelen.
- Laat de toets (4) »» » **afb. 120** los en vervolgens weer 20 seconden ingedrukt.

i Let op

- De servicemelding verdwijnt na enkele seconden, bij het starten van de motor of het drukken op de toets **(OK/RESET)** op de ruitenswisserhendel resp. de toets **(OK)** op het multifunctiestuurwiel.
- In wagens met LongLife Service waarvan de accu gedurende langere tijd losgekoppeld is geweest, kan de datum van de volgende service niet berekend worden. Daarom kunnen de service-indicaties soms verkeerde berekeningen tonen. Houd u in dat geval aan de maximaal toegestane onderhoudsintervallen »» » brochure Onderhoudsprogramma.
- Indien de indicatie handmatig op nul wordt gezet, wordt het volgende service-interval weergegeven zoals in wagens met vaste service-intervallen. Geadviseerd wordt daarom om de service-intervallenindicatie uitsluitend te laten resetten door een officiële SEAT-dealer.

Snelheidsregelsysteem

Bediening van het snelheidsregelsysteem (SRS)*

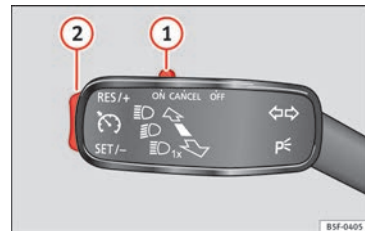

Afb. 47 Links van de stuurkolom: bedieningschakelaar en -elementen van de GRA.



Afb. 48 Links van de stuurkolom: derde hendel voor bediening van de GRA.

Bediening met knipperlichthendel

- GRA aanzetten: schakelaar » » **afb. 47** ① zetten op **ON**. Het systeem is ingeschakeld. Het systeem regelt niet omdat geen enkele snelheid is geprogrammeerd.
- GRA activeren: knop » » » **afb. 47** ② indrukken in het deel **SET/-**. De huidige snelheid wordt opgeslagen en geregeld.
- GRA tijdelijk uitzetten: schakelaar » » **afb. 47** ① zetten op **CANCEL** of rem intrappen. Het snelheidsregelsysteem wordt tijdelijk uitgeschakeld.
- GRA opnieuw aanzetten: knop » » » **afb. 47** ② indrukken in **RES/+**. De opgeslagen snelheid wordt opnieuw bewaard en geregeld.
- Geprogrammeerde snelheid verhogen tijdens GRA-regeling: drukken op de knop ② in **RES/+**. De wagen versnelt tot de nieuwe opgeslagen snelheid.

- Geprogrammeerde snelheid verlagen tijdens GRA-regeling: druk op de knop ② in **SET/-** om 1 km/u (1 mph) te verminderen. De snelheid wordt verlaagd tot de nieuwe opgeslagen snelheid is bereikt.
- GRA uitschakelen: schakelaar » » » **afb. 47** ① zetten op **OFF**. Het systeem wordt uitgeschakeld en de opgeslagen snelheid gewist.

Bediening met derde keuzehendel:

- GRA aanzetten: derde keuzehendel op **ON** » » » **afb. 48** zetten. Het systeem wordt ingeschakeld, maar regelt niet omdat geen enkele snelheid is geprogrammeerd.
- GRA activeren: drukken op de knop **SET** » » » **afb. 48**. Bewaart en regelt de huidige snelheid.
- GRA tijdelijk uitzetten: hendel naar **CANCEL** » » » **afb. 48** zetten en loslaten, of rem intrap-

pen. Het snelheidsregelsysteem wordt tijdelijk uitgeschakeld.

- GRA opnieuw aanzetten: hendel naar **RESUME** » » » **afb. 48** zetten en loslaten. De opgeslagen snelheid wordt opnieuw bewaard en geregeld.
- GRA uitschakelen: zet de derde hendel in stand **OFF** » » » **afb. 48**. Het systeem wordt uitgeschakeld en de opgeslagen snelheid gewist.



» » » ⚠ in Werking op pag. 205



» » » pag. 205

Controlelampjes

In het instrumentenpaneel

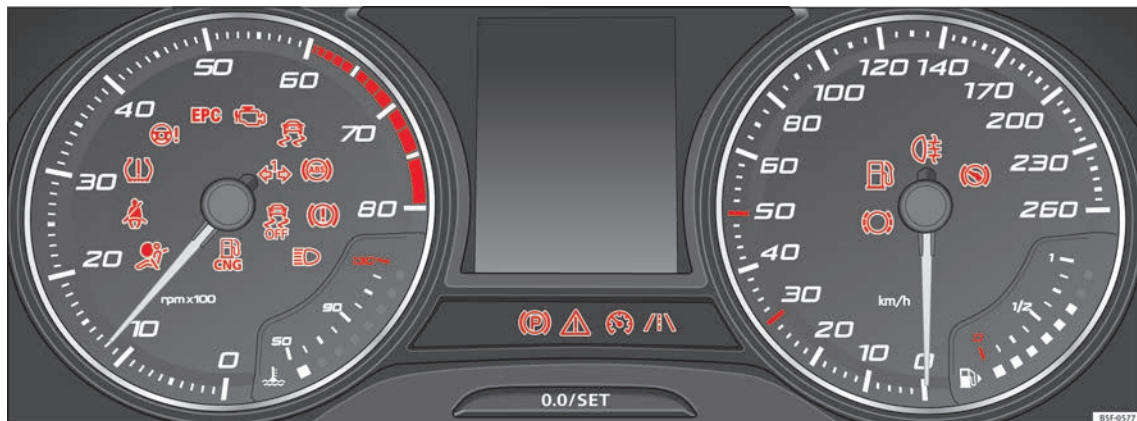

Afb. 49 Instrumentenpaneel, in het dashboard.

Rode lampjes

	Centrale waarschuwingslampje: extra weergave op het display van het instrumentenpaneel	-
	parkeerrem ingeschakeld	» pag. 181
	niet verder rijden! remvloeistofpeil te laag of storing in het remsysteem	» pag. 184

	<i>licht op of knippert:</i> niet verder rijden! Storing in stuurinrichting.	» pag. 267
	de bestuurder of voorpassagier heeft de veiligheidsgordel niet om.	» pag. 73
	Trap het rempedaal in!	

Gele lampjes

	Centrale waarschuwingslampje: extra weergave op het display van het instrumentenpaneel	-
--	--	---

	Remblokken voor versleten.	
	<i>brandt</i> : storing in de ESC of uit-schakeling door systeem.	
	<i>knippert</i> : ESC of ASR geactiveerd.	» pag. 185
	ASR handmatig buiten werking gesteld.	
	ESC in Sport-modus of uitgeschakeld.	
	Storing in ABS, of werkt niet.	
	Mistachterlicht aan.	» pag. 137
	<i>brandt of knippert</i> : storing in uitlaatgascontrolesysteem.	» pag. 199
	<i>brandt</i> : voorverwarmen van de dieselmotor.	» pag. 200
	<i>knippert</i> : storing in het dieselmotormanagement.	» pag. 200
EPC	Storing in het benzinemotormanagement.	» pag. 200
	<i>brandt of knippert</i> : storing in de stuurinrichting.	» pag. 267
	Bandenspanning erg laag of storing in controlelampje bandenspanning.	» pag. 290
	Brandstoftank bijna leeg.	» pag. 109
	Storing in het systeem van airbags en gordelspanners.	» pag. 79

	De rijstrookassistent (Lane Assist) is ingeschakeld, maar niet actief.	» pag. 224
--	--	------------

Andere controlelampjes

	Linker of rechter knipperlicht.	» pag. 137
	Alarmlichten aan.	» pag. 141
	Aanhangwagenknipperlichten	» pag. 247
	<i>brandt</i> : trap het rempedaal in!	» pag. 189
	<i>knippert</i> : de vergrendelingsknop op de keuzehendel is niet vastgeklikt.	
	<i>brandt</i> : snelheidsregelsysteem in werking of snelheidsbegrenzer aangesloten en actief.	» pag. 205
	<i>knippert</i> : de snelheid ingesteld in de snelheidsbegrenzer werd overschreden.	
	<i>groen controlelampje</i> : de rijstrookassistent (Lane Assist) is ingeschakeld en actief.	» pag. 224
	Grootlicht aan of grootlichtsignaal in werking gesteld.	» pag. 137
	Rijden op aardgas	» pag. 113



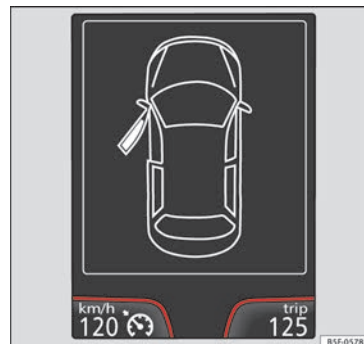



Op het display van het instrumentenpaneel



Afb. 50 Op het display van het instrumentenpaneel: weergave portieren open.

	niet verder rijden! Met de volgende melding: portier(en), achterklep of motorkap geopend of niet correct gesloten	» pag. 121 » pag. 132 » pag. 276
	<i>Ingeschakeld</i> : Rijd niet verder! Motorkoelvloeistofpeil te laag, koelvloeistoftemperatuur te hoog	» pag. 280
	<i>Knippert</i> : storing in het motor-koelvloeistofsysteem.	»

De essentie

	Niet verder rijden! De motoroliedruk is te laag. Als het lampje knippert hoewel het oliepeil in orde is, niet verder rijden. De motor mag ook niet stationair draaien.	» pag. 278
	Storing aan de accu.	» pag. 283
	Rijlicht geheel of gedeeltelijk defect.	» pag. 98
	Fout in het systeem van de bochtenverlichting.	» pag. 137
	Roetfilter verstopt.	» pag. 199
	Het vloeistofpeil voor het wassen van de spiegels is te laag.	» pag. 145
	<i>Knippert:</i> storing bij de detectie van het oliepeil. Handmatig controleren.	» pag. 278
	<i>Ingeschakeld:</i> motoroliepeil te laag.	
	storing aan de versnellingsbak.	» pag. 196
	Grootlichtregeling (Light Assist) ingeschakeld.	» pag. 138
SAFE	Startblokkering actief.	
	Service-intervalindicatie.	» pag. 39

	Mobiele telefoon gekoppeld via Bluetooth met origineel hand-free apparaat.	» brochure Radio of
	Indicatie ladingstoestand accu mobiele telefoon. Uitsluitend beschikbaar voor apparaten die zijn gemonteerd af fabriek.	» brochure Navigatiesysteem
	Ijzelscherm. Buitentemperatuur is lager dan +4 °C (+39 °F).	» pag. 33
	Start-stopsysteem ingeschakeld.	» pag. 201
	Start-stopsysteem niet beschikbaar.	
ECO	Staat van rijden met laag verbruik	» pag. 32

Op het dashboard



Afb. 51 Controlelampje voor het buiten werkingsstellen van de bijrijdersairbag.

OFF 	De voorairbag van de bijrijder is uitgeschakeld (PASSENGER AIR BAG OFF).	» pag. 79
ON 	De voorairbag van de bijrijder is ingeschakeld (PASSENGER AIR BAG ON).	» pag. 79

 »  in Controle- en waarschuwingslampjes op pag. 114
 » pag. 114

Versnellingshendel

Handgeschakelde versnellingsbak

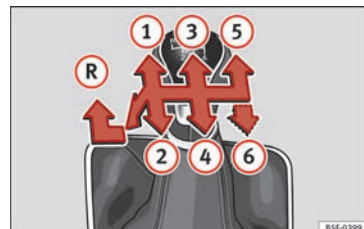

Afb. 52 Schema van een handmatige versnellingshendel met 5 of 6 standen.

In de versnellingshendel zijn de standen van de versnellingen aangeduid » **afb. 52**.

- Houd het koppelingspedaal helemaal ingetrapt.
- Zet de versnellingshendel in de gewenste stand.
- Laat het koppelingspedaal los.

Achteruitversnelling inschakelen

- Houd het koppelingspedaal helemaal ingetrapt.
- Druk de versnellingshendel in neutrale stand omlaag, beweeg hem dan helemaal naar links en daarna naar voren om de achteruitversnelling » **afb. 52**  te selecteren.
- Laat het koppelingspedaal los.



»  in Van versnelling veranderen op pag. 189



» pag. 189

Automatische versnellingsbak*

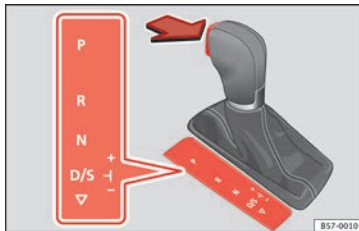

Afb. 53 Automatische versnellingsbak: keuzehendelstanden.

- P** Parkeervergrendeling
R Achteruitversnelling
N Neutrale stand (vrijloop)
D/S Permanente stand voor vooruitversnelling
+/- Tiptronic-modus: hendel naar voren (+) trekken om op te schakelen of naar achteren (-) om terug te schakelen.



»  in Standen van de keuzehendel op pag. 190



» pag. 189

SOS

» pag. 45

Noodontgrendelen van keuzehendel

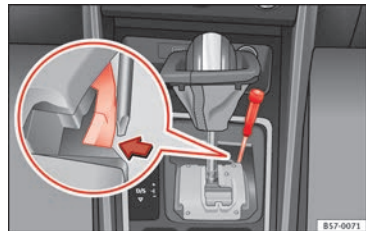

Afb. 54 Keuzehendel noodontgrendelen uit parkeerstand.

Als de stroomtoevoer uitvalt, vindt u een voorziening voor de noodontgrendeling onder de keuzehendelconsole, aan de rechterzijde. Voor de bediening van de noodontgrendeling is enige technische vaardigheid vereist.

- Ontgrendelen: gebruik het vlakke deel van de schroevendraaier.

Afdekking van keuzehendel verwijderen

- Trek de handrem   op om ervoor te zorgen dat de wagen niet wegrolt.
- Trek voorzichtig met de hand aan de randen van de stofhoes en draai ze naar boven, tot over de knop van de hendel.

»

Keuzehendel deblokkeren

- Druk zijdelings met een schroevendraaier op de gele deblokkeerpal » **afb. 54** en houd deze ingedrukt.
- Druk nu de vergrendelknop op keuzehendel **(A)** in en zet de keuzehendel in stand **N**.
- Na deze nooddeblokkering moet u de stoffhoes van de keuzehendel weer vastzetten aan de versnellingsconsole.

Als de stroomvoorziening is uitgevallen (bijv. bij een ontladen accu) en de wagen moet worden geduwd of gesleept, moet de keuzehendel met behulp van de noodontgrendeling in stand **N** worden gezet.

⚠ ATTENTIE

U kunt de keuzehendel uitsluitend uit de stand P zetten als de handrem is opgetrokken. Als dit niet werkt, houd de wagen dan met het rempedaal op de plaats. Op een hel-

ling zou de wagen zich anders in beweging kunnen zetten als de keuzehendel uit stand P wordt gezet - gevaar voor ongevallen!

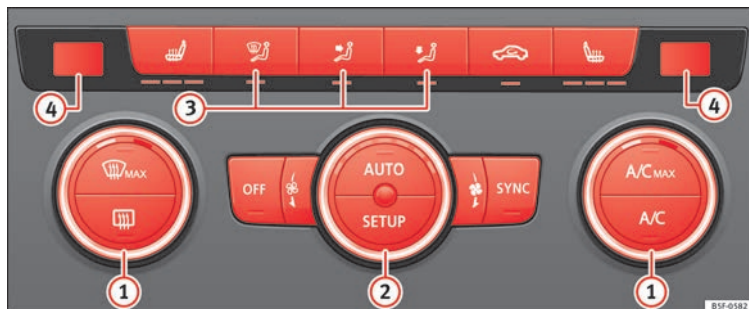
Airconditioning**Hoe werkt Climatronic*?**















Afb. 55 In de middenconsole: bedieningselementen van de Climatronic.

De betreffende toets indrukken om een concrete functie in te schakelen. Om de functie

uit te schakelen, nogmaals op de toets drukken.

De led in elk bedieningselement gaat branden om aan te geven dat de betreffende

functie van een bedieningselement ingeschakeld is.

 1 Temperatuur	De linker- en rechterzijde kunnen afzonderlijk worden geregeld: draai aan de regelknop om de temperatuur in te stellen
 2 Ventilator	Het vermogen van de ventilator wordt automatisch geregeld. Door aan de regelaar te draaien, wordt de ventilator ook handmatig ingesteld.
 3 Luchtverdeling	De luchtstroom wordt automatisch ingesteld op een comfortabele waarde. Deze kan ook handmatig worden ingeschakeld met de knoppen  .
 4	Weergave van de gekozen temperatuur voor de linker- en rechterzijde van de wagen,
 MAX Ontwasemingsfunctie	De aangezogen buitenlucht wordt naar de voorruit geleid en de circulatiefunctie wordt automatisch uitgeschakeld. Om de voorruit sneller te ontwasemen, wordt vocht onttrokken uit de lucht bij temperaturen boven ca. +3 °C (+38 °F) en draait de ventilator op optimaal vermogen.
	De lucht wordt via de roosters in het dashboard naar het bovenlichaam geleid.
	Luchtverdeling naar de voetenruimte.
	Luchtverdeling naar boven.
	Achterrautverwarming: werkt enkel wanneer de motor draait en wordt pas na maximaal 10 minuten automatisch uitgeschakeld.
	Luchtrecirculatie
	Toets voor de stoelverwarming
A/C	De knop indrukken om het koelsysteem aan of uit te zetten.
A/C MAX	De knop indrukken voor een max. koelwerking. De luchtrecirculatie en airco worden automatisch ingeschakeld en de luchtverdeling wordt automatisch in stand  gezet.
SYNC	Wanneer het controlelampje van de toets SYNC gaat branden, worden de instellingen voor de bestuurderszijde ook toegepast voor de bijrijderszijde: druk op de toets of regelknop voor de temperatuur van de bijrijderszijde
AUTO	Automatische regeling van temperatuur, ventilatie en luchtverdeling. Toets indrukken: het lampje van de toets AUTO gaat branden. 

De essentie

SETUP

Druk op de configuratietoets **SETUP**: in het scherm voor het Easy Connect-systeem wordt het bedieningsmenu van de klimaatregeling getoond.

Uitschakelen

Draai de regelaar van de aanjager naar de stand **0** of druk op de toets **OFF**.



» » in Inleiding op pag. 171



» » pag. 171

Hoe werkt de handmatige airconditioning*?



Afb. 56 In de middenconsole: knoppen voor de handbediende airconditioning.

De betreffende toets indrukken om een concrete functie in te schakelen. Om de functie uit te schakelen, nogmaals op de toets drukken.











De led in elk bedieningselement gaat branden om aan te geven dat de betreffende functie van een bedieningselement ingeschakeld is.

①

Temperatuur

Draai aan de regelknop om de temperatuur in te stellen

De essentie

 Ventilator	Niveau 0: uitgeschakelde aanjager en airconditioning (handmatig) Niveau 6: maximum ventilatorsnelheid.
 Luchtverdeling	Draai de regelknop continu om de luchtstroom naar de gewenste plek te leiden.
 Ontwasemingsfunctie	De luchtstroom wordt naar de voorruit geleid. De luchtcirculatiefunctie wordt automatisch uitgeschakeld of niet gestart. Verhoog het vermogen van de ventilator om de voorruit zo snel mogelijk te ontwasemen. Het aircosysteem wordt automatisch ingeschakeld om de lucht te drogen.
	De lucht wordt via de roosters in het dashboard naar het bovenlichaam geleid.
	Luchtverdeling naar het bovenlichaam en de voetenruimte.
	Luchtverdeling naar de voetenruimte.
	Luchtverdeling naar de voorruit en de voetenruimte.
	Achterruitverwarming: werkt alleen wanneer de motor draait en wordt maximaal na 10 minuten automatisch uitgeschakeld.
	Luchtre circulatie
	Toets voor de stoelverwarming
A/C MAX	Maximaal koelvermogen. De luchtcirculatie en airco worden automatisch ingeschakeld en de luchtverdeling wordt automatisch in stand  gezet



»  in Inleiding op pag. 171



» pag. 171

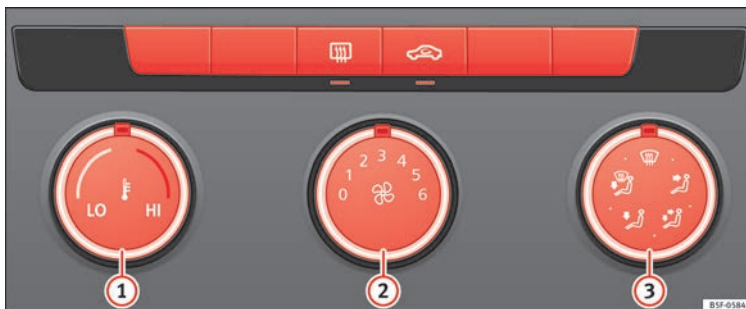

Hoe werkt de verwarming en frisse lucht?









Afb. 57 In de middenconsole: bedieningselementen voor verwarming en ventilatie.

De betreffende toets indrukken om een concrete functie in te schakelen. Om de functie uit te schakelen, nogmaals op de toets drukken.

De led in elk bedieningselement gaat branden om aan te geven dat de betreffende functie van een bedieningselement ingeschakeld is.

<p>①</p> <p>Temperatuur</p>	<p>Draai aan de regelknop om de temperatuur in te stellen. De gewenste temperatuur mag niet lager zijn dan voor buiten, omdat dit systeem de lucht niet kan koelen of ontvochtigen.</p>
<p>②</p> <p>Ventilator</p>	<p>Niveau 0: aanjager en verwarmingssysteem en ventilatie uitgeschakeld Niveau 6: maximum ventilatorsnelheid</p>
<p>③</p> <p>Luchtverdeling</p>	<p>Draai de regelknop continu om de luchtstroom naar de gewenste plek te leiden.</p>
 <p>Ontwasemingsfunctie</p>	<p>De luchtstroom wordt naar de voorruit geleid.</p>
 	<p>De lucht wordt via de roosters in het dashboard naar het bovenlichaam geleid.</p>

De essentie

	Luchtverdeling naar het bovenlichaam en de voetenruimte.
	Luchtverdeling naar de voetenruimte.
	Luchtverdeling naar de voorruit en de voetenruimte.
	Achterrautverwarming: werkt alleen wanneer de motor draait en wordt maximaal na 10 minuten automatisch uitgeschakeld
	Luchtcirculatie » pag. 175
	Toets voor de stoelverwarming



»  in Inleiding op pag. 171



» pag. 171

Controle van niveaus

Vulcapaciteiten

Tankinhoud

Benzine- en dieselmotoren	50 l, waarvan ca. 7 l reserve <i>Wagens met 4-wielaandrijving:</i> 55 l, waarvan ca. 8,5 l reserve
Aardgasmotor ^{a)}	ca. 15 kg

^{a)} De capaciteit is afhankelijk van de doeltreffendheid en de eigenschappen van de aardgaspompen. De aangeduide capaciteit is gebaseerd op een minimale laaddruk van 200 bar.

Inhoud van het ruitensproeiervloestofreservoir

Versies zonder ko-plampsproeiers	ca. 3 liter
Versies met ko-plampsproeiers	ca. 5 liter

Brandstof

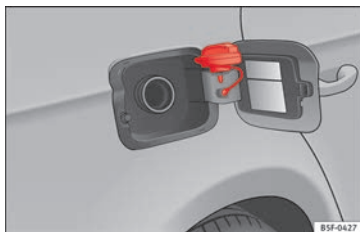

Afb. 58 Tankklep met erop geplaatste tankdop.

Met de knop van de centrale vergrendeling wordt de tankklep ont- of vergrendeld.

Tankdop openen

- Open de klep door op de linkerzijde te duwen.
- De tankdop losschroeven door hem naar links te draaien.
- Plaats hem in de ruimte aan het scharnier van de openstaande klep »» afb. 58.

Tankdop sluiten

- Dop vastschroeven door hem helemaal naar rechts te draaien.
- Doe de klep dicht.



»» ⚠ in Tanken op pag. 270



»» pag. 270

Olie

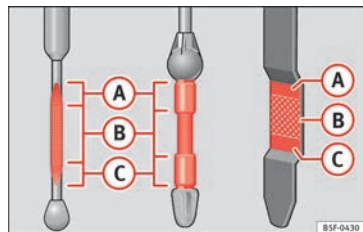

Afb. 59 Oliepeilstok.



Afb. 60 In de motorruimte: dop van de motorolie-vulopening.

Het oliepeil wordt gemeten met de peilstok in de motorruimte »  pag. 276.

De olie moet een spoor achterlaten tussen de gebieden **A** en **C**. Ze mag niet voorbij het gebied **A** komen.

- Gebied **A**: geen olie bijvullen.
- Gebied **B**: er kan olie worden bijgevoeld, maar het peil moet in dit gebied blijven.
- Gebied **C**: olie bijvullen tot het gebied **B**.

Olie bijvullen

- Dop van de motorolie-vulopening los-schroeven.
- Voeg olie langzaam bij.
- Controleer tegelijk het peil om niet te veel bij te vullen.
- Wanneer het oliepeil minimaal het gebied **B** bereikt heeft, draait u de dop van de vulmond voorzichtig vast.

Eigenschappen van de olie

Motorsoort	Specificatie
Benzinemotor zonder variabel onderhoudsinterval	VW 502 00/ VW 504 00
Benzinemotor met variabel onderhoudsinterval (LongLife)	VW 504 00

Motorsoort	Specificatie
Diesel. Motoren zonder roetfilter (DPF)	VW 505 01 / VW 506 01 / VW 507 00
Diesel. Motoren met roetfilter (DPF). Met of zonder variabel onderhoudsinterval (met of zonder lange duur) ^{a)}	VW 507 00
Aardgasmotoren	VW 502 00

^{a)} Enkel aanbevolen olie, zo niet kan schade aan de motor optreden.

Toevoegingen aan de motorolie

Aan de motorolie mag geen enkele soort additief worden toegevoegd. De door dergelijke toevoegingen veroorzaakte schade wordt niet door de garantie gedekt.



» ⚠ in Motorolie verversen op pag. 280



» pag. 278

Koelvloeistof

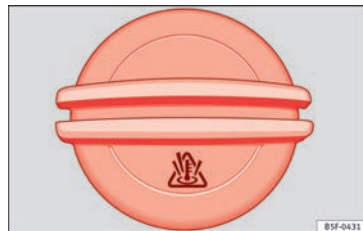

Afb. 61 Motorruimte: vuldop van het koelvloeistofexpansiereservoir.

Het reservoir van koelvloeistof bevindt zich in de motorruimte »  pag. 276.



Vul de vloeistof bij koude motor bij wanneer het peil lager is dan **MIN**.

Koelvloeistofspecificatie

Het koelsysteem van de motor bevat van in de fabriek een mengsel van speciaal behandeld water en ten minste 40% additief **G13** (TL-VW 774 J), met een lila kleur. Dit mengsel biedt niet alleen bescherming tegen vries-temperaturen tot -25 °C (-13 °F), maar beschermt ook de lichtmetalen onderdelen van het koelsysteem van de motor tegen corrosie. Bovendien voorkomt dit mengsel kalkaanslag en wordt het kookpunt van de koelvloeistof beduidend hoger. »

Om het koelsysteem te beschermen, moet het percentage additief altijd minstens 40% zijn, zelfs bij hoge temperaturen en een warm klimaat, en er geen antivriesbescherming nodig is.

Indien wegens het klimaat meer bescherming nodig is, kan het aandeel van additief verhoogd worden, maar enkel tot 60%; anders daalt de antivriesbescherming en is de koeling dus minder goed.

Wanneer u koelvloeistof bijvult, moet er een mengsel van **gedestilleerd water** en minstens 40% van het additief G13 of G12 plus-plus (TL-VW 774 G) worden gebruikt (beide lila) om een optimale bescherming tegen corrosie te hebben »  **in Koelvloeistof bijvullen op pag. 281**. Het mengen van G13 met de koelvloeistoffen van de motor G12 plus (TL-VW 774 F), G12 (rood) of G11 (groenblauwe kleur) zal ervoor zorgen dat er een aanzienlijk lagere bescherming tegen corrosie is, hetgeen vermeden dient te worden »  **in Koelvloeistof bijvullen op pag. 281**.



»  **in Koelvloeistof bijvullen op pag. 281**



» pag. 280

Remvloeistof



Afb. 62 Motorruimte: dop van het remvloeistofreservoir.

Het reservoir van remvloeistof bevindt zich in de motorruimte »  **pag. 276**.

Het peil moet tussen de markeringen **MIN** en **MAX** liggen. Als het lager is dan **MIN**, wendt u zich tot een technische dienst.



»  **in Remvloeistof bijvullen op pag. 282**



» pag. 282

Ruitensproeier



Afb. 63 In de motorruimte: dop van het ruitensproeiervloeistofreservoir.

Het reservoir van de ruitensproeiervloeistof bevindt zich in de motorruimte »  **pag. 276**.

Om bij te vullen, mengt u water met een product aanbevolen door SEAT.

Bij koude temperaturen dient u antivries toe te voegen.



»  **in Ruitensproeiervloeistofpeil controleren en vloeistof bijvullen op pag. 282**



» pag. 282

Accu

De accu zit in de motorruimte »»  pag. 276. Er is geen onderhoud voor vereist. De staat ervan wordt gecontroleerd wanneer de inspectiebeurt plaatsvindt.



»»  in Waarschuwingsaanwijzingen voor accu's op pag. 284



»» pag. 283

Noodgevallen

Zekeringen

Plaats van de zekeringen

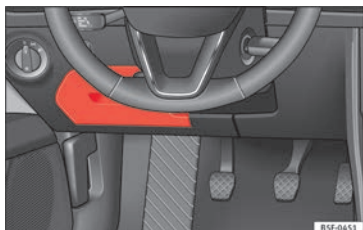

Afb. 64 In het dashboard aan bestuurderszijde: deksel van de zekeringenhouder.

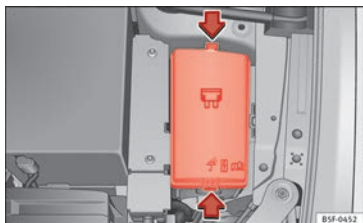

Afb. 65 In de motorruimte: deksel van de zekeringenhouder.

Onder het dashboard

De zekeringenkast bevindt zich achter de opberglade » **afb. 64**.

In de motorruimte

Druk op de vergrendelingsclips voor het ontgrendelen van de zekeringenhouder » **afb. 65**.

Onderscheid maken met de kleuren van de zekeringen onder het dashboard

Kleur	Stroomsterkte
Zwart	1
Lila	3
Lichtbruin	5
Bruin	7,5
Rood	10
Blauw	15
Geel	20
Wit of transparant	25
Groen	30
Oranje	40



»  in Inleiding tot thema op pag. 95



» pag. 95

Een doorgebrande zekering vervangen

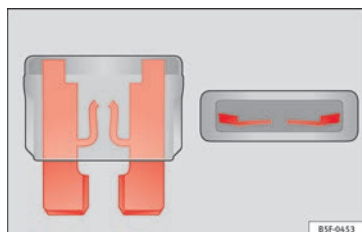

Afb. 66 Voorbeeld van een doorgebrande zekering.

Vorbereidingen

- Schakel het contact, de lichten en alle elektrische apparatuur uit.
- Open de desbetreffende zekeringenhouder »  pag. 96.

Een doorgebrande zekering herkennen

U kunt een doorgebrande zekering herkennen aan de gesmolten metalen draad » **afb. 66**.

- Verlicht de zekering met een zaklamp om te kijken of ze doorgebrand is.

Een zekering vervangen

- Trek de zekering eruit.
- Vervang de doorgebrande zekering door een nieuwe zekering met *dezelfde* stroomsterkte (gelijke kleur en opschrift) en *dezelfde* grootte.
- Monteer het deksel weer of sluit het deksel van de zekeringenhouder.

Lampen

Gloeilampje (12 V)

Lichtbron gebruikt voor elke functie

Halogeenkoplamp	Type
Daglicht/parkeerlicht	P21W SLL
Dimlicht	H7 LL
Grootlicht	H7 LL
Knipperlicht	PY21W LL

Full-led koplamp	Type
Hierin kan geen lamp worden vervangen. Alle functies worden verzorgd door led's	

Mistlamp	Type
Mistlicht / cornering*	H8

Achterlichten	Type
Remlicht/achterlicht	P21W LL
Stadslicht	2x W5W LL
Knipperlicht	PY21W LL
Mistachterlicht	H21W
Achteruitrijlicht	P21W LL

Achterlichten met led	Type
Knipperlicht	PY21W LL
Mistachterlicht	H21W
Achteruitrijlicht	P21W LL
De overige functies worden verzorgd door led's	



» pag. 98

Wat te doen bij lekke band

Voorafgaande stappen

- Stop de wagen op een horizontaal oppervlak, op een veilige plaats zo ver mogelijk buiten de verkeersstroom.

- Handrem aantrekken.
- Schakel de alarmlichten in.
- *Handgeschakelde versnellingsbak*: schakel de 1e versnelling in.
- *Automatische versnellingsbak*: zet de keuzehendel in stand **P**.
- Indien u met aanhangwagen rijdt, deze afkoppelen.
- Leg het boordgereedschap » » » pag. 89 en het reservewiel* klaar » » » pag. 293.
- Volg de wettelijke richtlijnen van elk land op (reflecterend vest, gevarendriehoek enz.).
- Laat alle passagiers uitstappen en op een veilige plaats gaan staan (bijv. achter de vangrail).

⚠ ATTENTIE

- **Volg de beschreven richtlijnen op voor uw eigen veiligheid en die van andere weggebruikers.**
- **Als u het verwisselen van het wiel op een helling uitvoert, blokkeert u het tegenoverliggende wiel met een steen of iets dergelijks om ervoor te zorgen dat de wagen niet wegrolt.**

Een band repareren met de bandenaafdichtset

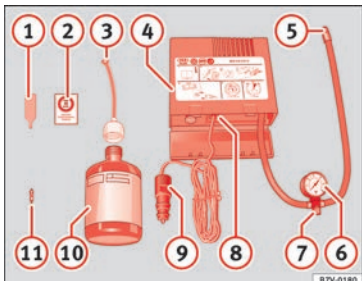

Afb. 67 Standaardweergave: inhoud van de bandenaafdichtset.

De bandenaafdichtset zit in de bagageruimte onder de laadvloerafdekking.

De band afdichten

- Draai het dopje en het inzetstuk van het ventiel los. Gebruik het apparaat » **afb. 67** ① om het inzetstuk te verwijderen. Leg het op een schoon oppervlak.
- Schud de fles met afdichtmiddel » **afb. 67** ⑩ goed.
- Draai de pompslang » **afb. 67** ③ vast op de fles met afdichtmiddel. De verzegeling van de fles wordt automatisch gebroken.

- Verwijder de dop van de vulslang » **afb. 67** ③ en draai het open einde van de fles op het bandventiel.
- Houd de fles met de bodem omhoog en vul de band met de inhoud van de fles.
- Haal de fles van het ventiel.
- Breng het inzetstuk opnieuw aan op het bandventiel met het apparaat » **afb. 67** ①.

De band oppompen

- Draai de vulslang van de compressor » **afb. 67** ⑤ vast op het bandventiel.
- Controleer of de ontluchttingsbout gesloten is » **afb. 67** ⑦.
- Start de motor en laat hem draaien.
- Sluit de steker » **afb. 67** ⑨ aan op het 12 volt-stopcontact van de wagen » **pag. 157**.
- Zet de luchtcompressor aan met de ON/OFF-schakelaar » **afb. 67** ⑧.
- Laat de luchtcompressor draaien tot een druk van 2,0-2,5 bar (29-36 psi/200-250 kPa) wordt bereikt. **Maximaal 8 minuten**.
- Sluit de luchtcompressor af.
- Indien de aangegeven druk niet wordt bereikt, draait u de vulslang los van het ventiel.
- Beweeg de wagen 10 m zodat het afdichtmiddel wordt verdeeld in de band.
- Draai de vulslang van de compressor opnieuw op het ventiel.

- Herhaal het proces voor het oppompen.
- Als ook dan de druk niet wordt bereikt, verkeert de band in slechte staat. Zet de wagen stil en roep de hulp in van gespecialiseerd personeel.
- Sluit de luchtcompressor af. Draai de vulslang los van het bandventiel.
- Wanneer de bandenspanning tussen 2,0-2,5 bar ligt, rijdt u verder met een snelheid onder 80 km/u (50 mph).
- Controleer de bandenspanning opnieuw na 10 minuten » **pag. 91**.



» ⚠ in Bandenaafdichtset TMS (Tyre Mobility System)* op pag. 89



» pag. 89

Een wiel verwisselen

Wagengereedschap

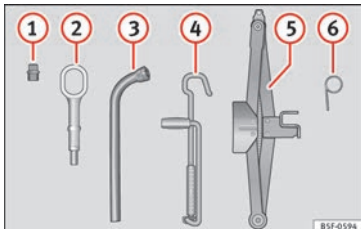

Afb. 68 Onder de afdekking van de laadvloer van de bagageruimte: wagengereedschap.

- ① Adapter voor de wielboutbeveiliging*
- ② Sleepoog
- ③ Wielsleutel*
- ④ Krikhendel
- ⑤ Krik*
- ⑥ Haak voor verwijderen van de grote wioldoppen*/klem voor de doppen van de wielbouten.



» » in Voorafgaande stappen op pag. 57



» » pag. 89

Grote wioldoppen*

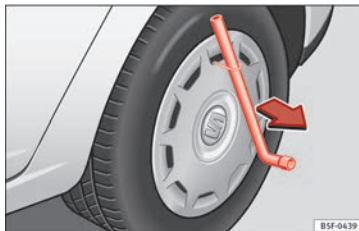

Afb. 69 Grote wioldop verwijderen.

Om bij de wielbouten te komen, moeten de grote wioldoppen verwijderd worden.

Verwijderen

- Trek de grote wioldop met de draadbeugel van het wiel los » » **afb. 69**.
- Deze in de uitsparing van de grote wioldop steken.

Aanbrengen

- Plaats door te drukken de grote wioldop op de velg.
- Voer druk uit op het punt waar zich de uitsparing van de klep bevindt.
- Plaats vervolgens de rest van de grote wioldop.

Doppen van wielbouten*



Afb. 70 Wiel: wielbouten met doppen.

Verwijderen

- Plaats de kunststof klem (boordgereedschap) op de dop totdat deze vastklikt » » **afb. 70**.
- Verwijder de dop met de kunststof klem.

Antidiefstalwielbouten

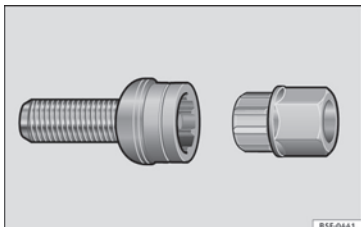

Afb. 71 Wielbout met diefstalbeveiliging, voorzien van dop en adapter.

- Verwijder de wioldop* of dop*.
- Plaats de speciale adapter (wagengereedschap) tot de aanslag over de wielbout met diefstalbeveiliging.
- Plaats de wielsleutel (wagengereedschap) op de adapter tot aan de aanslag.
- Verwijder de wioldop » pag. 60.

Let op

Noteer het codenummer van de wielboutbeveiliging en berg deze op een veilige plaats op, maar nooit in de wagen. Als u een vervangingsadapter nodig heeft, kunt u deze bestellen bij uw officiële SEAT dealer; deze zal u naar het codenummer vragen.

Wielbouten losdraaien



Afb. 72 Wiel: de wielbouten losdraaien.

- Plaats de wielsleutel (boordgereedschap) tot aan de aanslag op de wielbout. U hebt voor het los- en vastdraaien van de wielbouten met diefstalbeveiliging de betreffende adapter nodig » pag. 60.
- Draai de wielbout ca. 1 slag naar links » **afb. 72** (pijl). Om het vereiste koppel uit te kunnen oefenen, pakt u de wielsleutel bij het uiteinde vast. Als een wielbout niet los komt, duw dan voorzichtig met een voet op het uiteinde van de wielsleutel. Houd u aan de wagen vast en zorg ervoor dat u stevig staat.

⚠ ATTENTIE

Draai de wielbouten (1 slag) een beetje los voordat u de wagen omhoog brengt met de krik* Als u dit niet doet, kan dit leiden tot ongelukken!

Wagen opkrikken

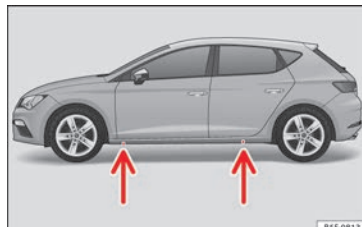

Afb. 73 Dwarsbalk: markeringen.

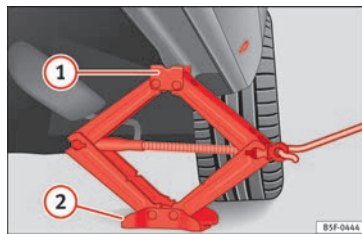

Afb. 74 Langslijger: plaatsing van de wagenkrik.

- Plaats de krik* (wagengereedschap) op een stevige ondergrond. Gebruik indien nodig een stabiele plaat met een groot oppervlak. Bij een gladde ondergrond, zoals bijv. een tegelvloer, een stroeve drager (bijv. een rubber mat) gebruiken » **⚠**.

- Zoek het bevestigingspunt op de langsligger (verzonken gedeelte) dat zich het dichtste bij het te vervangen wiel bevindt »» **afb. 73.**
- Draai aan de krik* die u onder het bevestigingspunt op de langsligger hebt geplaatst, om deze hoog te verplaatsen tot de flens **1** »» **afb. 74** zich onder de betreffende uitsparing bevindt.
- Lijn de krik* zodanig uit dat de flens **1** "ingrijpt" in de uitsparing voor de langsligger en dat de beweegbare grondplaat **2** plat op de grond ligt. De grondplaat **2** moet zich verticaal t.o.v. het steunpunt **1** bevinden.
- Draai de krik* verder omhoog tot het wiel iets van de grond komt.

ATTENTIE

- **Let erop dat de krik* stabiel blijft staan. Als het oppervlak glad of zacht is, kan de krik* verschuiven of verzinken - gevaar op verwondingen!**
- **Breng de wagen uitsluitend omhoog met de krik* die af fabriek is meegeleverd. Anders kan de wagen wegschuiven - gevaar op verwondingen!**
- **Plaats de krik* uitsluitend onder de daartoe bestemde bevestigingspunten op de langsligger en lijn de krik uit. Als dit niet gebeurt, dan kan de krik* wegschuiven omdat ze niet voldoende grip op de wagen heeft. gevaar op verwondingen!**

- **Door temperatuurschommelingen of wijzigingen in de belasting kan de hoogte van de geparkeerde wagen veranderen.**

VOORZICHTIG

De wagen mag niet omhoog worden gebracht onder een dwarsbalk. Plaats de krik* uitsluitend onder de daartoe bestemde plaatsen op de langsligger. Anders kan de wagen beschadigd worden.

Een wiel demonteren en monteren

Nadat u de bouten hebt losgedraaid en de wagen met de krik hebt opgekrakt, verwisselt u het wiel.

Wiel verwijderen

- De wielbouten losdraaien met de wielsleutel en de bouten aan de kant leggen op een schoon oppervlak.
- Wiel verwijderen.

Wiel plaatsen

Als u banden met verplichte looprichting monteert, volg dan de richtlijnen in »» pag. 61.

- Plaats het wiel.
- Wielbouten erin draaien en licht aantrekken.

- Laat de wagen zakken met de krik*; ga hierbij voorzichtig te werk.
- Trek de wielbouten met de wielsleutel goed aan.

De wielbouten moeten schoon zijn en gemakkelijk draaien. Contactvlakken tussen wiel en naaf controleren. Verontreinigingen op deze vlakken verwijderen alvorens het wiel te plaatsen.

Banden met verplichte looprichting

Een draairichtinggebonden bandenprofiel is herkenbaar aan de pijlen op de wang van de band, die in de draairichting wijzen. Houd de zo aangegeven draairichting altijd aan bij het monteren van de wielen, hierdoor worden de optimale rij-eigenschappen van de band met betrekking tot grip, geluid, wrijving en aquaplaning gegarandeerd.

Als u het reservewiel* noodgedwongen tegen de draairichting in moet plaatsen, rijd dan voorzichtig omdat de optimale eigenschappen van de band in deze situatie niet meer gelden. Dit geldt met name wanneer het wegdek nat is.

Verwissel de defecte band zo snel mogelijk en zorg voor de juiste looprichting bij alle banden, opdat de voordelen van draairichting gebonden banden weer volledig kunnen worden benut.

Afsluitende werkzaamheden

- **Lichtmetalen wielen:** breng de doppen op de wielbouten aan.
- **Wielen met wioldoppen:** breng de wioldop weer aan » pag. 59.
- Het gereedschap op zijn plaats opbergen.
- Als het vervangen wiel niet past in de ruimte voor het reservewiel, berg dit dan op veilige wijze op in de kofferbak » pag. 157.
- Controleer de spanning van het wiel dat u heeft gemonteerd zo snel mogelijk.
- Bij wagens met bandenspanningsindicatie moet u de instelling wijzigen en opslaan in de radio/het Easy Connect*-systeem » pag. 290.
- Controleer zo snel mogelijk met een momentsleutel of het aanhaalmoment van de wielbouten 120 Nm is. Rijd tot dan uiterst voorzichtig.
- Vervang het defecte wiel zo snel mogelijk.

Sneeuwkettingen

Gebruik

Sneeuwkettingen mogen alleen op de *voorwielen* worden gemonteerd.

Controleer of corrigeer na enkele meter zo nodig de bevestiging van de sneeuwkettingen,

volgens de aanwijzingen van de fabrikant. Let op de maximumsnelheid van 50 km/u (30 mpu).

Als het gevaar bestaat dat u toch vast komt te zitten ondanks dat u sneeuwkettingen heeft gemonteerd, wordt geadviseerd om de anti-slipregeling op de aangedreven wielen (ASR) in de ESC » pag. 187, De ESC en ASR inschakelen/uitschakelen uit te schakelen.

Bij winterse wegomstandigheden verbeteren sneeuwkettingen niet alleen de *grip*, maar ook het *remgedrag*.

Het gebruik van sneeuwkettingen is om technische redenen alleen op bepaalde velg/band-combinaties toelaatbaar:

195/65 R15	Kettingen met schakels van max. 15 mm
205/55 R16	Kettingen met schakels van max. 15 mm
225/45 R17	Kettingen met schakels van max. 9 mm
225/40 R18	Kettingen met schakels van max. 9 mm

Als u sneeuwkettingen gebruikt, moet u eventueel gebruikte wioldoppen en velgensieringen verwijderen.

Als u over sneeuwvrije trajecten rijdt, de kettingen verwijderen. Anders beïnvloeden ze de wegligging, beschadigen ze de banden en zijn ze snel versleten.

Noodslepen van de wagen

Slepen



Afb. 75 Voorbumper rechts: vastgeschroefd sleepoog.



Afb. 76 Achterbumper rechts: vastgeschroefd sleepoog.

Sleepogen

Maak de stang of kabel vast aan de sleepogen.

De sleepogen zitten in de bagageruimte onder de laadvloerafdekking samen met het wagensgereedschap »»  pag. 89.

Schroef het sleepoog in de schroefdraad »» **afb. 75** of »» **afb. 76** en zet het vast met de wielsleutel.

Sleepkabel of sleepstang

De sleepstang biedt meer veiligheid en minder risico op schade.

De sleepkabel wordt aanbevolen indien er geen sleepstang is. Hij moet elastisch zijn om de wagen niet te beschadigen.

Bestuurder van de trekkende wagen

- Pas echt wegrijden, als de kabel strak staat.
- Gebruik de koppeling uiterst voorzichtig bij het starten van de wagen (met schakelbak) of versnel geleidelijk (met automatische transmissie).

Rijstijl

Het afslepen vraagt oefening, in het bijzonder bij gebruik van een *sleepkabel*. Beide bestuurders moeten met de bijzonderheden van het slepen vertrouwd zijn. Ongeoefende bestuurders moeten hiervan afzien.

Let er bij het rijden steeds op dat er geen ongeoorloofde trekkrachten en geen schokbelasting ontstaan. Als er over onverharde we-

gen wordt gesleept, bestaat het gevaar dat de bevestigingsdelen overbelast raken.

Schakel het contact in zodat de knipperlichten, ruitenwissers en ruitensproeiers kunnen werken. Controleer of het stuurwiel ontgrendeld is en vrij beweegt.

Zet bij wagens met schakelbak de versnellingshendel in de vrijloop. Bij automatische versnellingsbak de hendel op **N**.

Om te remmen trapt u het rempedaal goed in. Bij stilstaande motor werkt de rembrekachtig niet.

De stuurbechrachting werkt uitsluitend als het contact is ingeschakeld en de wagen rolt, op voorwaarde dat de accu voldoende geladen is. Anders moet meer kracht worden uitgeoefd.

Let erop dat de kabel strak blijft staan.



»»  in Algemeen op pag. 93



»» pag. 92

Starten door aanslepen

Als de motor niet aanslaat, eerst proberen om de motor met de accu van een andere wagen te starten »» **pag. 63**. De motor mag enkel gestart worden door aanslepen indien het

laden van de accu niet werkt. Dit is mogelijk door gebruik te maken van de beweging van de wielen.

Wagens met **benzinemotor** mogen alleen over een *kort* traject worden aangesleept, omdat anders onverbrande brandstof in de katalysator kan komen.

- Schakel de 2e of 3e versnelling in bij stilstaande wagen.
- Trap het koppelingspedaal in en houd dit ingetrap.
- Contact inschakelen.
- Laat het koppelingspedaal los zodra beide wagens in beweging zijn.
- Zodra de motor aanslaat: koppelingspedaal intrappen en de versnelling uitschakelen.

Starthulp

Startkabels

De startkabels moeten voldoende doorsnede hebben.

Als de motor niet aanslaat, omdat de accu ontladen is, kunt u de accu van een andere wagen voor het starten gebruiken. »»

U hebt voor de starthulp **startkabels volgens DIN 72553** nodig (zie de gegevens van de kabelfabrikant). De doorsnede van de kabel moet bij wagens met benzinemotor ten minste 25 mm² en bij wagens met dieselmotor ten minste 35 mm² bedragen.

Let op

- Tussen de wagens mag er geen contact bestaan, anders zou de stroom al kunnen lopen, als de pluspolen worden verbonden.
- De ontladen accu moet op de juiste wijze op de elektrische installatie zijn aangesloten.

Starthulp: beschrijving

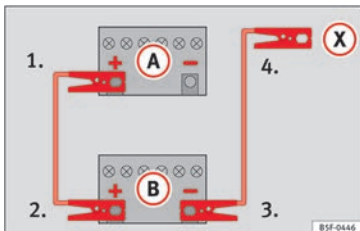

Afb. 77 Verbindingsschema voor wagens zonder Start-stopsysteem.

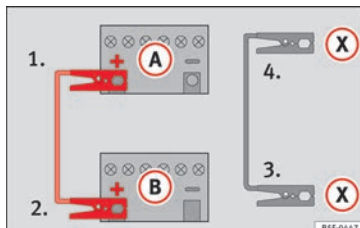

Afb. 78 Verbindingsschema voor wagens met Start-stopsysteem.

Startkabels aansluiten

1. Bij beide wagens het contact uitschakelen » **Δ**.
2. Een uiteinde van de **rode** starthulpkabel op de pluspool (+) van de wagen met de ontladen accu klemmen **(A)** » **afb. 77**.
3. Het andere uiteinde van de **rode** starthulpkabel op de pluspool (+) van de stroomgevendende wagen **(B)** klemmen.
4. *In wagens zonder start-stopsysteem:* een uiteinde van de **zwarte** startkabel op de minpool (-) van de stroomgevendende wagen klemmen **(B)** » **afb. 77**.
 – *In wagens met start-stopsysteem:* een uiteinde van de **zwarte** (X) startkabel op een geschikt massapunt, een massief metalen onderdeel van het motorblok of aan het motorblok zelf klemmen » **afb. 78**.

5. Sluit het andere uiteinde van de **zwarte** startkabel (X) in de wagen met ontladen accu aan op een massief metalen deel vastgeschroefd aan het motorblok of aan het motorblok zelf, echter niet in de buurt van de accu **(A)**.
6. Leg de kabels zo, dat ze niet door draaiende delen in de motorruimte kunnen worden geraakt.

Starten

7. De motor van de stroomgevendende wagen starten en stationair laten draaien.
8. De motor van de wagen met de ontladen accu starten en twee tot drie minuten wachten tot de motor draait.

Startkabels verwijderen

9. Vóór het losmaken van de startkabels het dimlicht - wanneer dit aan is - uitschakelen.
10. In de wagen met de ontladen accu de aanjager en achterruitverwarming inschakelen, opdat spanningspieken worden afgebouwd die ontstaan bij het losmaken.
11. Kabels bij draaiende motoren verwijderen in omgekeerde volgorde van het aansluiten.

Let erop dat de klemmen voldoende contact met het metaal hebben.

Als de motor niet aanslaat, na 10 seconden ophouden met starten en daarna na ca. 1 minuut weer starten.

⚠ ATTENTIE

- Volg de waarschuwingen op bij werkzaamheden in de motorruimte » » pag. 276.
- De stroomgevende accu moet dezelfde spanning (12V) en dezelfde capaciteit (zie tekst op de accu) hebben als de lege accu. Anders bestaat er gevaar voor explosie!
- Voer nooit een starthulp uit als een van de accu's bevroren is – gevaar voor explosie! Ook wanneer de accu is ontdooid, bestaat er gevaar voor aantasten van lak en onderdelen door accuvloeistof dat naar buiten loopt. Bevroren accu vervangen.
- Ontstekingsbronnen (open vuur, sigaretten, enz) zover mogelijk uit de buurt van de accu's houden. Ontploffingsgevaar!
- Let op de gebruiksaanwijzing van de fabrikant van de startkabels.
- Minkabel bij de andere wagen niet direct op de minpool van de ontladen accu aansluiten. Door vonkvorming zou het knalgas dat uit de accu stroomt, kunnen ontsteken - gevaar voor explosie!
- Minkabel bij de andere wagen niet op delen van het brandstofsysteem of op de remleidingen vastklemmen.
- De niet-geïsoleerde delen van de pooltangen mogen elkaar niet raken. Bovendien mag de op de pluspool van de accu aangesloten

kabel niet met elektrisch geleidende delen van de wagen in aanraking komen - gevaar voor kortsluiting!

- Kabels zo leggen dat ze niet door draaiende delen in de motorruimte kunnen worden geraakt.
- Buig u niet over de accu's - u zou verbrandingen kunnen oplopen!

i Let op

De wagens mogen elkaar niet aanraken, anders zou er al bij de verbinding van de pluspolen een stroomverbinding zijn.

Ruitenwischerbladen vervangen

Servicestand van de ruitenwissers

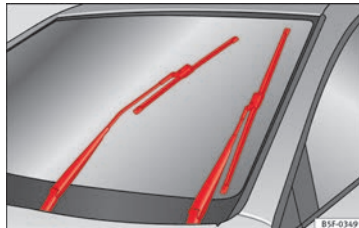

Afb. 79 Ruitenwissers in servicestand.

Wanneer de ruitenwissers in de servicestand staan, kunnen de armen van de wisser omhoog worden gezet » » **afb. 79.**

- Sluit de motorkap » » pag. 276.
- Schakel het contact in en vervolgens weer uit.
- Druk de ruitenwisserhendel kort omlaag ④ » » pag. 27.

Voordat u gaat rijden, moet u de wisserarmen weer omlaag zetten. Door de ruitenwisserhendel te bedienen keren de wisserarmen weer in hun beginstand terug.



» » pag. 92

Ruitenwischerbladen voor en achter vervangen

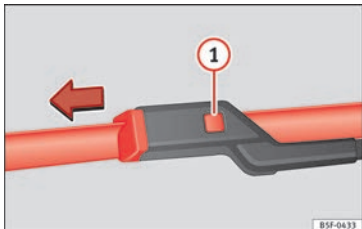

Afb. 80 Ruitenwischerbladen voorruit vervangen.

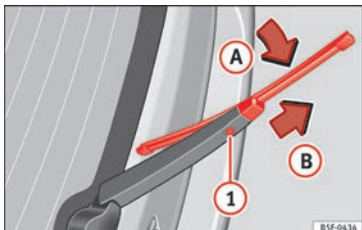

Afb. 81 Ruitenwischerblad van achterraut vervangen.

Optillen en laten zakken van de ruitenwisserarmen

- Zet de ruitenwissers in servicestand » pag. 65.

- Neem de wisserarmen van de ruitenwissers **alleen** vast aan het punt waar het wisserblad bevestigd is.

Ruitenwischerbladen schoonmaken

- Til de ruitenwisserarmen op.
- Verwijder met een zachte doek stof en vuil van de ruitenwischerbladen.
- Gebruik bij sterke vervuiling een spons of een doek » ❶ in Ruitenwischerbladen voor en achter vervangen op pag. 92.

Ruitenwischerbladen van voorruit vervangen

- Borstelhouders optillen en wegklappen.
- Houd de ontgrendelknop » afb. 80 ❶ ingedrukt en trek het ruitenwischerblad voorzichtig in de richting van de pijl.
- Zet een nieuw wisserblad van **dezelfde lengte en uitvoering** op de wisserarm en haak het wisserblad in.
- Zet de ruitenwisserarmen opnieuw op de voorruit.

Ruitenwischerblad van achterraut vervangen

- Til de ruitenwisserarm omhoog en klap de arm weg van de ruit.
- Roteer het blad iets » afb. 81 (pijl A).
- Houd de ontgrendelknop ❶ ingedrukt en trek het ruitenwischerblad in de richting van de pijl B).

- Steek een nieuw wisserblad van **dezelfde lengte en uitvoering** in de ruitenwisserarm achter, in tegenovergestelde richting van de pijl B tot de wisserblad vastklikt ❶).
- Plaats de ruitenwisserarm opnieuw op de achterraut.



» ⚠ in Ruitenwischerbladen voor en achter vervangen op pag. 92



» pag. 92

Veiligheid

Veilig rijden

Veilig op weg

ATTENTIE

• In dit hoofdstuk vindt u belangrijke informatie over hoe u en uw bijrijders met uw wagen om kunnen gaan. De overige belangrijke informatie die u moet kennen voor uw eigen veiligheid en voor de veiligheid van uw bijrijders, vindt u ook in de andere hoofdstukken van uw wagendocumentatie.

• Zorg ervoor dat de complete wagendocumentatie altijd in uw wagen ligt. Dit geldt in het bijzonder wanneer u de wagen aan anderen uitleent of verkoopt.

Rijadviezen

Vóór elke rit

Let vóór elke rit op de volgende punten voor uw eigen veiligheid en die van uw bijrijders:

- Zorg ervoor dat de verlichting en de knipperlichten van uw wagen optimaal werken.
- Controleer de bandenspanning.

- Zorg ervoor dat alle ruiten een helder en goed zicht naar buiten bieden.
- Ervoor zorgen dat de bagage goed vastzit » pag. 157.
- Zorg ervoor dat geen enkel voorwerp de bediening van de pedalen kan belemmeren.
- Spiegels, voorstoel en hoofdsteun verstellen naargelang uw lichaamslengte.
- Zorg dat de inzittenden op de achterbank de hoofdsteun in gebruiksstand hebben » pag. 72.
- Bijrijders erop wijzen de hoofdsteunen naargelang hun lichaamslengte te verstellen.
- Kinderen beschermen met een geschikt kinderzitje en een op een juiste wijze omgespte veiligheidsgordel » pag. 86.
- Juiste zithouding aannemen. Ook bijrijders erop wijzen de juiste zithouding aan te nemen » pag. 68.
- Steeds de veiligheidsgordel juist omgespen. Ook bijrijders erop wijzen de veiligheidsgordel juist om te gespen » pag. 73.

Wat beïnvloedt de rijveiligheid negatief?

Als bestuurder draagt u de verantwoordelijkheid voor uzelf en uw bijrijders. Als u afgeleid bent of uw vermogens aangetast zijn door een bepaalde omstandigheid, brengt u uzelf en ook andere verkeersdeelnemers in gevaar » , om deze reden:

- U niet laten afleiden van het verkeer bijv. door uw bijrijders of een telefoongesprek.
- Nooit rijden als uw rijvaardigheid is beïnvloed (bijv. door medicijnen, alcohol, drugs).
- Verkeersregels en de aangegeven snelheden aanhouden.
- De snelheid altijd aan de weg-, verkeers- en weersomstandigheden aanpassen.
- Tijdens lange ritten regelmatig pauzeren - ten minste eens in de twee uur.
- Indien mogelijk niet rijden wanneer u moebent of onder tijdsdruk staat.

ATTENTIE

Als u afgeleid bent of uw vermogens aangetast zijn door een bepaalde omstandigheid, wordt de kans op ongevallen en verwondingen groter.

Veiligheidsvoorzieningen

Uw veiligheid en de veiligheid van uw bijrijders mag u niet op het spel zetten. Bij een ongeval kunnen de veiligheidsvoorzieningen de risico's op lichamelijk letsel reduceren. De volgende opsomming omvat een deel van de veiligheidsvoorzieningen in uw SEAT:

- 3-punts gordels;
- gordelbelastingsbegrenzing op de voorstoelen en de achterbank (zijanten),
- gordelspanners aan de voorstoelen;
- frontairbags;
- knieairbags;
- zijairbags in de rugleuningen van de voorstoelen;
- zijairbags in de rugleuningen van de achterbank*;
- hoofdairbags;
- "ISOFIX"-bevestigingspunten voor kinderzitjes op de zijzitplaatsen met het systeem "ISOFIX";
- in hoogte verstelbare hoofdsteunen bij de voorstoelen;
- hoofdsteunen achteraan met gebruiks- en niet-gebruiksstand.
- verstelbare stuurkolom.

De genoemde veiligheidsvoorzieningen werken samen om u en uw bijrijders in ongevalsituaties zo goed mogelijk te beschermen.

Deze veiligheidsvoorzieningen zijn u en uw bijrijders van geen nut als u en uw bijrijders een verkeerde zithouding aannemen of deze voorzieningen niet juist verstellen of gebruiken.

Vastzetten is in ieders belang!

Juiste zithouding van de inzittenden

Juiste zithouding van de bestuurder

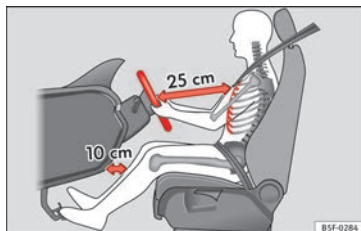

Afb. 82 De juiste afstand van de bestuurder tot het stuurwiel.



Afb. 83 Juiste stand van de hoofdsteun voor de bestuurder.

Voor uw eigen veiligheid en om de kans op lichamelijk letsel bij een ongeval te vermijden, raden wij onderstaande aan de bestuurder aan:

- Stuurwiel zo verstellen dat de afstand tussen stuurwiel en borstkas ten minste 25 cm bedraagt » **afb. 82.**
- Bestuurdersstoel zo in lengterichting verstellen, dat u het gas-, rem- en koppelpedaal met licht gebogen benen geheel kunt intrappen » **△.**
- Zorg ervoor dat u het bovenste gedeelte van het stuurwiel kunt bereiken.
- Hoofdsteun zo verstellen dat de bovenzijde van de hoofdsteun in lijn ligt met het bovenste gedeelte van uw hoofd » **afb. 83.**
- Rugleuning lichtjes hellend zetten zodat uw rug geheel tegen de rugleuning ligt.

- Veiligheidsgordel juist omgespen » pag. 73.
- Blijf met beide voeten in de voetenruimte zitten zodat u altijd de wagen onder controle hebt.

Bestuurdersstoel verstellen » pag. 149.

⚠ ATTENTIE

- Een verkeerde zithouding van de bestuurder kan ernstig lichamenlijk letsel als gevolg hebben.
- Bestuurdersstoel zo verstellen dat er tenminste 25 cm ruimte is tussen uw borstkas en het midden van het stuurwiel » **afb. 82**. Als u dichterbij zit dan 25 cm, kunnen de airbags geen goede bescherming geven.
- Als u vanwege uw lichaamsbouw niet de minimale afstand van 25 cm kunt aanhouden, dient u contact met een gespecialiseerde werkplaats op te nemen waar zij u kunnen helpen en nagaan of het nodig is om bepaalde speciale wijzigingen aan te brengen.
- Het stuurwiel tijdens het rijden altijd met beide handen vasthouden aan de buitenzijde van het stuurwiel op kwart over negen. Hierdoor wordt de kans op lichamenlijk letsel bij een airbagactivering gereduceerd.
- Houd het stuurwiel nooit op 12 uur of in een andere stand (bijv. in het midden van het stuurwiel) vast. In zulke gevallen kunnen bij activering van de bestuurdersairbag zware letsels aan uw armen, handen en hoofd worden toegebracht.

- Om het risico op lichamenlijk letsel voor de bestuurder bij plotseling remmen of een ongeval te reduceren, nooit met sterk naar achteren gekantelde rugleuningen rijden! De optimale beschermende werking van de airbags en van de veiligheidsgordel wordt alleen bereikt wanneer de rugleuning lichtjes hellend staat en de bestuurder de veiligheidsgordel goed heeft omgespet.
- Hoofdsteun juist afstellen om de optimale beschermende werking te bereiken.

Stuurwiel afstellen

Lees aandachtig de aanvullende informatie »  pag. 16.

⚠ ATTENTIE

- Stuurwiel alleen bij stilstaande wagen afstellen - gevaar voor ongelukken!
- Druk de hendel stevig omhoog om ervoor te zorgen dat de stand van het stuurwiel niet per ongeluk wijzigt tijdens het rijden - gevaar op ongelukken!
- Zorg ervoor dat u het bovenste gedeelte van het stuur kunt bereiken en stevig kunt vastnemen: gevaar op ongelukken!
- Als u het stuurwiel meer richting uw gezicht wilt verstellen, beperkt u daarmee de beschermende werking van de bestuurdersairbag in geval van een aanrijding. Wees er zeker van dat het stuurwiel naar het borstbeen is gekeerd.

Juiste zithouding van de bijrijder

Voor uw eigen veiligheid en om het gevaar op lichamenlijk letsel bij een ongeval te vermijden, raden wij onderstaande aan de bijrijder aan:

- Bijrijdersstoel over mogelijk naar achteren verschuiven » **△**.
- Rugleuning lichtjes hellend zetten zodat uw rug geheel tegen de rugleuning ligt.
- Hoofdsteun zo verstellen dat de bovenzijde van de hoofdsteun in lijn ligt met het bovenste gedeelte van uw hoofd » pag. 71.
- Beide voeten in de voetenruimte voor de bijrijdersstoel laten.
- Veiligheidsgordel juist omgespen » pag. 73.

De bijrijdersairbag kan in **uitzonderlijke gevallen** uitgeschakeld worden » pag. 83.

Bijrijdersstoel verstellen » pag. 149.

⚠ ATTENTIE

- Een verkeerde zithouding van de bijrijder kan ernstig lichamenlijk letsel als gevolg hebben.
- Bijrijdersstoel zo verstellen dat er tenminste 25 cm ruimte is tussen uw borstbeen en het dashboard. Als u dichterbij zit dan 25 cm, kunnen de airbags geen goede bescherming geven.

- Als u vanwege uw lichaamsbouw niet de minimale afstand van 25 cm kunt aanhouden, dient u in contact met een gespecialiseerde werkplaats op te nemen waar zij u kunnen helpen en nagaan of het nodig is om bepaalde speciale wijzigingen aan te brengen.
- De voeten tijdens het rijden altijd in de voetenruimte houden - leg uw voeten nooit op het dashboard of de stoelen en steek ze nooit uit het raam! Door een verkeerde zithouding stelt u zich bij remmen of een aanrijding bloot aan een verhoogd risico op lichamelijk letsel. Bij een activering van de airbag kunt u door een verkeerde zithouding levensgevaarlijk gewond raken.
- Om het risico op lichamelijk letsel voor de bestuurder bij plotseling remmen of een ongeval te reduceren, nooit met sterk naar achteren gekantelde rugleuningen rijden! De optimale beschermende werking van de airbags en de veiligheidsgordel wordt alleen bereikt wanneer de rugleuning lichtjes hellend staat en de bestuurder de veiligheidsgordel goed heeft omgesp. Hoe meer de rugleuning naar achteren gekanteld is, hoe groter het gevaar op lichamelijk letsel door een verkeerd gordelverloop of verkeerde zithouding!
- Hoofdsteun juist afstellen om de optimale beschermende werking te bereiken.

Juiste zithouding van de passagiers op de stoelen achterin

Om het gevaar op lichamelijk letsel bij plotseling remmen of een ongeval te verminderen, moeten de passagiers op de stoelen achterin op het volgende letten:

- Ga rechtop zitten.
- Stel de hoofdsteunen in de correcte positie » pag. 72.
- Beide voeten in de voetenruimte voor de achterbank laten.
- Veiligheidsgordel juist omgespen » pag. 73.
- Een geschikt kinderzitje gebruiken wanneer u kinderen in de wagen meeneemt » pag. 86.

ATTENTIE

- Een verkeerde zithouding van de passagiers op de bank kan ernstig lichamelijk letsel tot gevolg hebben.
- Hoofdsteun juist afstellen om de optimale beschermende werking te bereiken.
- De optimale beschermende werking van de veiligheidsgordels wordt alleen bereikt wanneer de rugleuning in een rechte stand staat en de inzittenden van de wagen de veiligheidsgordel goed hebben omgesp. Zitten de passagiers op de stoelen achterin niet rechtop, dan is het gevaar op lichamelijk let-

sel door een verkeerd verloop van de veiligheidsgordel groter.

Voorbeelden van een verkeerde zithouding

Veiligheidsgordels kunnen alleen bij een juist verloop van de gordelband hun optimale beschermende werking bieden. Verkeerde zithoudingen reduceren de beschermende werking van de veiligheidsgordels aanzienlijk en vergroten het risico op lichamelijk letsel door een verkeerd verloop van de gordelband. Als bestuurder draagt u de verantwoordelijkheid voor uzelf, uw bestuurders en in het bijzonder voor kinderen die u in uw wagen vervoert.

– Sta nooit toe dat iemand tijdens het rijden een verkeerde zithouding inneemt in de wagen » .

Hierna wordt een aantal verkeerde zithoudingen opgesomd, die voor alle inzittenden van de wagen gevaarlijk kunnen zijn. Deze opsomming is niet volledig. Wij willen hiermee uw aandacht vestigen op dit onderwerp.

Daarom wanneer de wagen in beweging is:

- nooit in de wagen staan,
- nooit op de stoelen staan,
- nooit op de stoelen knielen,

- nooit uw rugleuning sterk naar achteren kantelen,
- nooit tegen het dashboard leunen,
- nooit op de achterbank liggen,
- nooit op het puntje van de stoel gaan zitten,
- nooit dwars op de stoel gaan zitten,
- nooit uit de ramen leunen,
- nooit de voeten in de ruitopeningen houden,
- nooit de voeten op het dashboard leggen,
- nooit de voeten op de zitting leggen,
- nooit iemand in de voetenruimte plaats laten nemen,
- nooit zonder omgegespte veiligheidsgordel op een zitplaats meerijden,
- nooit iemand in de kofferruimte mee laten rijden.

⚠ ATTENTIE

- Elke verkeerde zithouding vergroot het risico op ernstig lichamelijk letsel. Door verkeerde zithoudingen stellen de inzittenden zich bloot aan levensgevaarlijke risico's op lichamelijk letsel wanneer de airbags worden geactiveerd en daarbij een zittende treffen die een verkeerde zithouding heeft ingenomen.
- **Neem vóór het rijden de juiste zithouding aan en blijf tijdens het rijden altijd zo zitten. Vóór elke rit de bijrijders erop wijzen de juiste zithouding aan te nemen en deze zithouding**

tijdens het rijden ook aan te houden »» pag. 68, Juiste zithouding van de inzittenden.

Juiste stand van de hoofdsteunen voorin

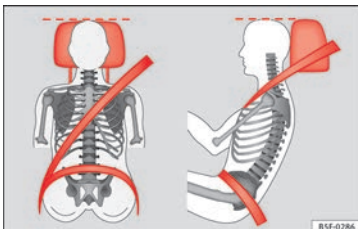

Afb. 84 Juist afgestelde stand van de hoofdsteun, van voren en opzij gezien.

Lees aandachtig de aanvullende informatie »» pag. 15.

De juiste stand van de hoofdsteunen maakt een belangrijk deel uit van de bescherming van de inzittenden en kan verwondingen voorkomen in de meeste ongevalsituaties.

- Stel de hoofdsteun zo in dat de bovenzijde ervan minimaal op ooghoogte ligt. De beste stand is echter op gelijke hoogte met de bovenzijde van uw hoofd »» **afb. 84.**

⚠ ATTENTIE

- Rijden met verwijderde of niet juist afgestelde hoofdsteunen verhoogt het risico op zwaar lichamelijk letsel. Het verkeerd afstellen van de hoofdsteunen kan leiden tot fatale letsels bij ongeval en verhoogt het risico op letsels bij bruusk remmen of onverwachte manoeuvres.
- De hoofdsteunen moeten altijd de juiste stand hebben naargelang de lichaamslengte van de inzittenden.

Juiste stand van de hoofdsteunen achterin

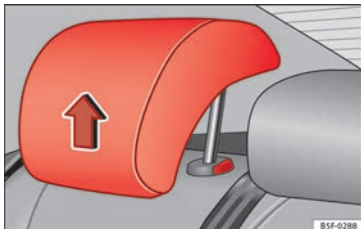

Afb. 85 Hoofdsteun in gebruiksstand.



Afb. 86 Waarschuwingsticker stand hoofdsteun.

Een juiste stand van de hoofdsteunen maakt een belangrijk deel uit van de bescherming van de inzittenden en kan het risico op lichamelijk letsel in de meeste ongevalsituaties verminderen.

Hoofdsteunen achter

- De hoofdsteunen van de achterbank kunnen in 2 standen gezet worden: **in gebruik** en **niet in gebruik**.
- Stand **in gebruik** (hoofdsteunen omhoog geplaatst) » » **afb. 85**. In deze stand gedraagt de hoofdsteun zich als een normale hoofdsteun die de passagiers op de achterbank beschermt in combinatie met de veiligheidsgordels.
- Stand **niet in gebruik**.
- Om de hoofdsteun in de gebruiksstand te zetten deze met beide handen in de pijlrichting trekken.

⚠ ATTENTIE

- De passagiers die op de achterbank zitten, mogen in geen geval met de hoofdsteun in de stand voor niet gebruik reizen. Zie waarschuwingssticker op de ruit van het vast zijraampje achterin » » **afb. 86**.
- Verwissel de middelste hoofdsteun niet met de hoofdsteunen van de linker en rechter zitplaatsen en omgekeerd. Gevaar voor letsel in geval van een ongeluk!

⚠ VOORZICHTIG

Neem de aanwijzingen voor de correcte stand van de hoofdsteunen in acht » » pag. 150.

Pedaalruimte

Pedalen

- Zorg ervoor dat u het gas-, rem- en koppingspedaal altijd ongehinderd kunt intrappen.
- Zorg ervoor dat de pedalen ongehinderd in hun oorspronkelijke stand kunnen terugkomen.
- Zorg ervoor dat de vloermatten tijdens het rijden veilig zijn bevestigd en de pedalen niet hinderen » » ⚠.

Er mogen alleen vloermatten worden gebruikt die het pedaalbereik vrijlaten en goed zijn vastgemaakt tegen verschuiven. Geschikte vloermatten zijn verkrijgbaar bij een officiële dealer. In de voetenruimte zijn bevestigingen* voor vloermatten ingebouwd.

Bij uitval van een remcircuit moet het rempedaal verder dan gebruikelijk worden ingetrapd om de wagen tot stilstand te brengen.

Geschikt schoeisel dragen

Draag schoenen die uw voeten goede steun geven en waarmee u de pedalen goed kunt bedienen.

ATTENTIE

- Als de pedalen niet ongehinderd kunnen worden bediend, kan dit tot kritieke situaties tijdens het rijden leiden.
- Nooit vloermatten of andere bekleding over de ingebouwde vloermatten leggen of installeren omdat die het pedaalbereik kunnen verkleinen en de bediening van de pedalen hinderen - gevaar voor ongevallen!
- Nooit voorwerpen in de voetenruimte voor de bestuurder leggen. Een voorwerp kan bij de pedalen komen en de bediening van de pedalen belemmeren. Bij een plotseling rij- of remmanoeuvre bent u niet meer in staat te remmen, de koppeling kunt bedienen of gas kunt geven - gevaar voor ongevallen!

Veiligheidsgordels

Waarom veiligheidsgordels?

Aantal zitplaatsen

Uw wagen beschikt over **vijf** zitplaatsen, twee voorin en drie achterin. Iedere zitplaats is uitgerust met een automatische 3-puntsrolgordel.

Bij sommige uitvoeringen is uw wagen goedgekeurd voor **maximaal** vier inzittenden. Twee zitplaatsen voorin en twee achterin.

ATTENTIE

- **Neem nooit meer personen mee dan er zitplaatsen aanwezig zijn in de wagen.**
- **Elke inzittende in de wagen moet de bij die zitplaats horende veiligheidsgordel juist omgespen en dragen. Kinderen moeten altijd worden beschermd door het gebruik van een geschikt kinderzitje.**

Gordellampje* 🚨



Afb. 87 Instrumentenpaneel: geeft aan dat de plaats rechtsachter bezet is en de overeenkomstige veiligheidsgordel juist is omgedaan.

Door het gaan branden van het controlelampje wordt de bestuurder eraan herinnerd de veiligheidsgordel vast te gespen.

Voordat u gaat rijden:

- Steeds de veiligheidsgordel juist omgespen.
- Uw bijrijders er ook op wijzen de veiligheidsgordel juist om te gespen voordat u gaat rijden.
- Kinderen vervoeren in een geschikt kinderzitje dat in overeenstemming is met de grootte en de leeftijd van het kind.

Bij het inschakelen van het contact gaat het controlelampje 🚨 van het instrumentenpaneel branden (naargelang de versie van het »

model) indien de bestuurder of bijrijder de veiligheidsgordel niet heeft vastgegespt.

Als men begint te rijden met een snelheid boven 25 km/u (15 mph) zonder de veiligheidsgordels vast te gespen of indien men de gordels losmaakt tijdens het rijden, klinkt gedurende enkele seconden een akoestisch signaal. Daarnaast gaat ook het waarschuwingslampje  knipperen.

Het controlelampje  gaat uit als de bestuurder en de bijrijder hun gordel bij ingeschakeld contact vastgespen.

Indicatie gordels omgespnt voor de zitplaatsen achterin*

Bij het inschakelen van het contact, informeert de gordelstatusindicator  **afb. 87** de bestuurder op het instrumentenpaneel of de inzittenden op de zitplaatsen achterin de overeenstemmende veiligheidsgordel hebben omgespnt. Het symbool  geeft aan dat de inzittende van die plaats "zijn" veiligheidsgordel draagt.

Indien op de zitplaatsen achterin een veiligheidsgordel wordt omgespnt of losgemaakt, dan wordt de gordelstatus aangeduid gedurende ca. 30 seconden. De indicatie kan worden verborgen door te drukken op de toets **0.0/SET** op het instrumentenpaneel.

Indien tijdens het rijden achterin een veiligheidsgordel wordt losgemaakt, knippert het overeenstemmende symbool maximaal 30

seconden. Indien gereden wordt met een snelheid hoger dan 25 km/u (15 mph) dan klinkt bovendien een akoestisch signaal.

Veiligheidsgordels bieden bescherming



Afb. 88 Bestuurders die de veiligheidsgordel correct dragen zullen niet weggeslingerd worden bij plotseling remmen.

Veiligheidsgordels die goed zijn vastgegespt, houden de inzittenden van de wagen in de juiste zitpositie. De veiligheidsgordels helpen ook ongecontroleerde bewegingen te voorkomen die zwaar lichamelijk letsel kunnen toebrengen en ze verminderen het gevaar uit de wagen te worden geslingerd bij een ongeval.

Inzittenden van de wagen met goed vastgegespte veiligheidsgordels profiteren in hoge mate van het feit dat de kinetische energie

optimaal via de gordels wordt geabsorbeerd. Ook garanderen de structuur van de voorzijde en andere passieve veiligheidskenmerken van uw wagen, zoals bijv. het airbagsysteem, een absorptie van de vrijgekomen kinetische energie. De kinetische energie die vrijkomt wordt op deze wijze verminderd en het risico op lichamelijk letsel wordt tegelijkertijd beperkt. Daarom moet u altijd de gordel omgespen voordat u gaat rijden, ook al is het maar voor een korte rit.

Let er eveneens op dat ook de andere inzittenden goed zijn vastgegespt. Ongevallenstatistieken hebben uitgewezen dat het juist omgespen van de veiligheidsgordels het risico op lichamelijk letsel aanzienlijk verkleint en de kans een zwaar ongeval te overleven verhoogt. Juist vastgegespte veiligheidsgordels verhogen bovendien de optimale beschermende werking van airbags die in geval van een aanrijding worden geactiveerd. Om deze reden is in de meeste landen het dragen van de veiligheidsgordels wettelijk verplicht.

Hoewel uw wagen met airbags is uitgerust, moeten de veiligheidsgordels juist worden vastgegespt. De voorairbags bijvoorbeeld worden alleen bij bepaalde frontale aanrijdingen geactiveerd. De voorairbags worden niet geactiveerd bij lichte frontale aanrijdingen, lichte aanrijdingen van opzij, aanrijdingen van achteren, over de kop slaan en bij aanrijdingen waarbij de vooraf afgestelde

airbag-activeringswaarde in het regelapparaat niet werd overschreden.

Draag daarom altijd de veiligheidsgordel en let erop dat de inzittenden van de wagen de veiligheidsgordel vóór het wegvrijden juist hebben omgespelt!

Veiligheidsaanwijzingen voor het gebruik van de veiligheidsgordels

- De veiligheidsgordel altijd dragen zoals in dit hoofdstuk is beschreven.
- Zorg ervoor dat de veiligheidsgordels altijd kunnen worden omgespelt en niet zijn beschadigd.

ATTENTIE

- Als u de veiligheidsgordel niet of verkeerd heeft omgespelt, wordt daarmee het risico op zwaar lichamelijk letsel met eventueel dodelijke gevolgen verhoogd. De optimale beschermende werking van de veiligheidsgordels wordt alleen bereikt als u de veiligheidsgordels juist draagt.
- Vóór elke rit - ook in stadsverkeer - de veiligheidsgordel juist omgespen. De andere inzittenden van de wagen moeten de veiligheidsgordel ook altijd dragen, zo niet kunnen ze gewond raken.
- Voor de optimale beschermende werking van de veiligheidsgordels is het verloop van de gordelband van groot belang.

- Met een veiligheidsgordel mogen nooit twee personen (ook geen kinderen) gelijktijdig worden vastgespelt.
- Beide voeten in de voetenruimte vóór de stoel houden zolang de wagen in beweging is.
- Nooit de vastgegespte veiligheidsgordel losmaken zolang de wagen in beweging is - levensgevaarlijk!
- De gordelband mag bij het dragen van de veiligheidsgordel niet verdraaid zijn.
- De gordelband mag niet over harde of breekbare voorwerpen (bril, balpen enz.) heen worden gelegd omdat daardoor letsel kan ontstaan bij een ongeval.
- De gordelband mag niet zijn ingeklemd, beschadigd of langs scherpe kanten schuren.
- Nooit de veiligheidsgordel onder de arm of in een andere verkeerde houding dragen.
- Zeer dikke, losse kleding (bijv. een mantel over een jasje) belemmert het strak aansluiten en de werking van de veiligheidsgordels.
- De invoeropening voor de slotgesp mag niet verstopt zijn door papier of iets dergelijks omdat anders de slotgesp niet goed kan worden vastgeklekt.
- Nooit het verloop van de gordelband veranderen door gordelbandklemmen, bevestigingsogen of iets dergelijks.
- Gerafelde of ingescheurde veiligheidsgordels, beschadigingen aan de gordelverbindingen, aan de oprolautomaten of het slotdeel kunnen in geval van een aanrijding zwaar lichamelijk letsel veroorzaken. Daarom regel-

matig de toestand van alle veiligheidsgordels controleren.

- Veiligheidsgordels die tijdens een ongeval worden belast en daardoor worden opgerekt, moeten door een gespecialiseerde werkplaats worden vervangen. Vervanging kan noodzakelijk zijn, ook al lijken er geen zichtbare beschadiging te zijn. Controleer voorts de verankeringen voor de veiligheidsgordels.
- Nooit proberen om de veiligheidsgordels zelf te repareren. De veiligheidsgordels mogen nooit op een of andere wijze worden veranderd of door u worden uitgebouwd.
- De gordel moet worden schoongehouden, omdat door ernstige vervuiling de werking van de gordelautomaat kan worden belemmerd.

Frontale botsingen en natuurkundige wetten



Afb. 89 De niet-vestigespte bestuurder vliegt naar voren.



Afb. 90 De niet-vestigespte passagier op een zitplaats achterin vliegt naar voren op de vastgesespte bestuurder.

Het natuurkundige principe van een frontale botsing is gemakkelijk te verklaren: zodra de wagen in beweging is gekomen, ontstaat zowel bij de wagen als bij de inzittenden van de

wagen bewegingsenergie, de zogenaamde "kinetische energie".

De kracht van de "kinetische energie" is sterk afhankelijk van de snelheid van de wagen, het gewicht van de wagen en van de inzittenden. Hoe hoger, hoe meer energie "geabsorbeerd" moet worden bij een ongeval.

De snelheid van de wagen is echter de belangrijkste factor. Als bijv. de snelheid wordt verdubbeld van 25 km/u (15 mph) naar 50 km/u (30 mph), wordt de overeenstemmende kinetische energie verviervoudigd!

Omdat de inzittenden van de wagen in ons voorbeeld geen veiligheidsgordels dragen, wordt bij een botsing de totale bewegingsenergie van de inzittenden van de wagen alleen door de botsing afgebouwd.

Zelfs als u niet sneller rijdt dan 30 km/u (19 mph) en 50 km/u (30 mph), komen er bij een botsing krachten vrij op het lichaam die al snel een ton (1.000 kg) kunnen overschrijden. De op uw lichaam werkende krachten worden bij hogere snelheden zelfs nog sterker.

Inzittenden van de wagen die hun veiligheidsgordels niet hebben omgesespt, zijn dus niet met de wagen "verbonden". Bij een frontale botsing zullen deze personen dus met dezelfde snelheid verder bewegen als waarmee de wagen zich voor de botsing heeft bewogen! Dit voorbeeld geldt niet al-

leen voor frontale botsingen, maar ook bij alle andere soorten botsingen en aanrijdingen.

Al bij lage botssnelheden komen op het lichaam krachten vrij die niet meer met de handen kunnen worden afgeweerd. Bij een frontale botsing worden niet-vestigespte inzittenden naar voren geslingerd en stoten zij ongecontroleerd tegen delen in het interieur, zoals b.v. het stuurwiel, het dashboard en de voorruit ► **afb. 89**.

Ook voor inzittenden op de zitplaatsen achterin is het belangrijk de gordel juist om te gespen omdat zij bij een aanrijding ongecontroleerd door de wagen worden geslingerd. Een niet-vestigespte passagier op een zitplaats achterin brengt niet alleen zichzelf, maar ook de bestuurder en/of voorpassagier die voorin zitten in gevaar ► **afb. 90**.

Hoe worden veiligheidsgordels goed vastgespeld?

De veiligheidsgordel vastspenen en losmaken

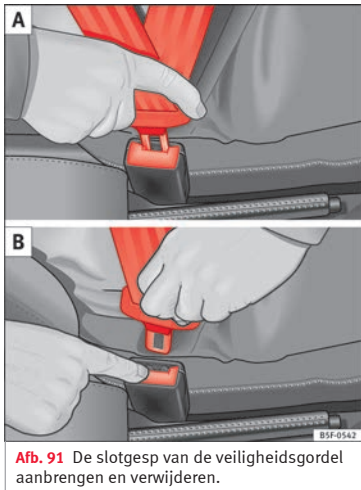

Afb. 92 Verloop van de gordelband bij zwangere vrouwen.

Lees aandachtig de aanvullende informatie » pag. 15.

Veiligheidsgordels omgespen

Voor de optimale beschermende werking van de veiligheidsgordels is het verloop van de gordelband van groot belang.

- Stoel en hoofdsteun goed verstellen.
- Gordelband aan de slotgesp gelijkmatig over borst en bekken trekken.
- Gesp in het bij de stoel behorende gordelslot steken tot deze hoorbaar vastklikt » **afb. 91 A**.
- Aan de veiligheidsgordel trekken en controleren of de slotgesp ook goed in het slot is vastgeklikt.

De veiligheidsgordels zijn met een oprolautomaat voor de schouderriem uitgerust. Wanneer langzaam aan de schoudergordel wordt getrokken, kan deze gemakkelijk worden verlengd. Bij plotseling remmen, bij het rijden in de bergen, in bochten en bij accelereren blokkeert de oprolautomaat echter de schoudergordel.

De gordeloprolautomaat aan de voorstoelen is uitgerust met een gordelspanner » pag. 78.

Veiligheidsgordels losgespen

- Rode knop in het gordelslot indrukken » **afb. 91 B**. De slotgesp springt eruit » **▲**.
- Gordel met de hand teruggeleiden zodat de gordelband vlotter kan worden opgerold en de bekleding niet wordt beschadigd.

Verloop van de gordels

Het juiste verloop van de gordelband is voor de beschermende werking van de veiligheidsgordels van groot belang.

▲ ATTENTIE

- De optimale beschermende werking van de veiligheidsgordels wordt alleen bereikt wanneer de rugleuning lichtjes hellend is en de inzittenden de veiligheidsgordels goed omgespeld hebben.
- Nooit de slotgesp in een gordelslot voor een andere zitplaats steken. Als u dit toch »

doet, wordt de beschermende werking van de veiligheidsgordel beïnvloed en is het risico op lichamelijk letsel groter.

- **Nooit de vastgegespte veiligheidsgordel losmaken zolang de wagen in beweging is. Als u dit toch doet, wordt het risico op zwaar lichamelijk letsel met zelfs dodelijke afloop vergroot.**
- **Een verkeerd verloop van de gordelband kan zwaar lichamelijk letsel veroorzaken in geval van een aanrijding.**
- **Bij zwangere vrouwen moet het heupgedeelte van de veiligheidsgordel altijd vlak liggen en zo laag mogelijk over het bekken lopen zodat er geen enkele druk op de buik wordt uitgeoefend »» afb. 92.**
- **Beveiliging van het kinderzitje altijd inschakelen wanneer u een kinderzitje uit klasse 0, 0+ of 1 bevestigt »» pag. 86.**
- **Lees de waarschuwingsaanwijzingen »» pag. 75 en volg deze op.**

Gordelspanners

Werking van de gordelspanners

Lees aandachtig de aanvullende informatie »»  pag. 16.

De veiligheidsgordels voor de voorste inzittenden zijn voorzien van gordelspanners. De gordelspanners worden geactiveerd door

sensoren, maar alleen bij zware frontale botsingen of zware botsingen van opzij en van achteren en als de desbetreffende veiligheidsgordel is vastgegespt. Dankzij de gordelspanners worden de veiligheidsgordels gespannen tegen de richting van het afrollen in en de voorwaartse beweging van de inzittenden wordt gereduceerd.

Bij lichte botsingen, bij een koprol en bij ongevallen waarbij geen grote krachten werkzaam zijn, vindt er geen activering van de gordelspanners plaats.

Let op

- **Als de gordelspanners worden geactiveerd, ontstaat fijn stof. Dit is normaal en geen teken van vuur in de wagen.**
- **Als de wagen of afzonderlijke onderdelen van het systeem worden verschroot, beslist de betreffende veiligheidsvoorschriften opvolgen. Deze voorschriften zijn bekend bij de werkplaats van de officiële dealers en kunnen daar worden ingezien.**

Onderhoud en afvoer van de gordelspanners

De gordelspanners maken deel uit van de veiligheidsgordels die bij de zitplaatsen in uw wagen aanwezig zijn. Wanneer u werkzaamheden aan de gordelspanners uitvoert en systeemonderdelen vanwege andere repa-

ratiedoeleinden uit- en inbouwt, kan de veiligheidsgordel beschadigd raken. Dat kan tot gevolg hebben dat de gordelspanners in geval van een aanrijding niet juist of helemaal niet werken.

Om de beschermende werking van de veiligheidsgordels niet te beïnvloeden en te vermijden dat uitgebouwde onderdelen lichamelijk letsel en milieuvervuiling veroorzaken, moeten de voorschriften die bij de werkplaats van de officiële dealers bekend zijn in acht genomen worden.

ATTENTIE

- **Verkeerde behandeling en zelf uitgevoerde reparaties vergroten het risico op zwaar lichamelijk letsel met zelfs dodelijke gevolgen omdat daardoor de gordelspanners niet of onverwacht kunnen worden geactiveerd.**
- **Nooit onderdelen van gordelspanners en veiligheidsgordels repareren, verstellen of uit- en inbouwen.**
- **De gordelspanners en veiligheidsgordels inclusief de oprolautomaten kunnen niet worden gerepareerd.**
- **Alle werkzaamheden aan de gordelspanners en veiligheidsgordels evenals het uit- en inbouwen van systeemonderdelen vanwege andere reparatiedoeleinden mogen alleen door de werkplaats van een officiële dealer worden uitgevoerd.**

- De bescherming van de gordelspanners geldt slechts voor één aanrijding. De spanners moeten vervangen worden als ze in werking zijn getreden.

Airbagsysteem

Korte inleiding

Waarom is het dragen van veiligheidsgordels en een juiste houding belangrijk?

Om de optimale werking te garanderen van de airbags die worden geactiveerd, moet de veiligheidsgordel altijd juist worden gedragen en de juiste zithouding worden ingenomen.

Het airbagsysteem is geen vervanging van de veiligheidsgordel maar een deel van het totale passieve veiligheidsconcept van de wagen. Houd er rekening mee dat de beste bescherming door de airbag alleen wordt bereikt in combinatie met goed omgegespte veiligheidsgordels en goed ingestelde hoofdsteunen. Daarom moeten de veiligheidsgordels niet alleen vanwege wettelijke bepalingen, maar ook vanwege de veiligheid worden gebruikt » pag. 73, **Waarom veiligheidsgordels?**

Het ontplooiën van de airbag gebeurt in duizendsten van een seconde, als u op dat moment een verkeerde zithouding heeft ingenomen kan de airbag u levensgevaarlijk verwonden. Om die reden is het absoluut noodzakelijk dat alle inzittenden de juiste zithouding blijven aannemen tijdens het rijden.

Bruusk remmen kort voor een aanrijding kan ervoor zorgen dat een niet-vastgegespte inzittende naar voren vliegt tot in het bereik van de geactiveerde airbag. In dit geval kan de inzittende door de airbag die wordt geactiveerd levensgevaarlijk lichamelijk letsel oplopen. Dit geldt natuurlijk en in het bijzonder ook voor kinderen.

Houd altijd de grootst mogelijke afstand tussen uzelf en de frontairbag. Zo kunnen de voorairbags in geval van een activering volledig worden ontplooid en zo een maximale beschermende werking bieden.

De belangrijkste factoren die een rol spelen bij het ontsteken van de airbags zijn: het type aanrijding, de botsingshoek en de snelheid van de wagen.

Doorslaggevend voor de activering van de airbags is de bij de botsing optredende en door het regelapparaat bepaalde vertraging. Blijft de tijdens de botsing optredende en gemeten vertraging van de wagen onder de in het regelapparaat aangegeven referentiewaarden, dan worden de voor-, zij- en hoofdairbags niet geactiveerd. Houd er rekening mee dat de zichtbare schade aan de verongelukte wagen, hoe duidelijk zichtbaar ook, niet van doorslaggevende betekenis is geweest voor het activeren van de airbags. »

⚠ ATTENTIE

- Het verkeerd dragen van de veiligheidsgordels en elke verkeerde zithouding kan tot levensgevaarlijk lichamelijke letsel leiden.
- Alle inzittenden, ook kinderen die niet juist zijn vastgespeld, kunnen levensgevaarlijk lichamelijke letsel oplopen als de airbag wordt geactiveerd. Kinderen t/m 12 jaar moeten altijd op de zitplaatsen achterin worden vervoerd. Neem nooit kinderen mee in de wagen als deze niet vastgespeld kunnen worden of als deze niet over een kinderzitje beschikken dat geschikt is voor hun lengte en gewicht.
- Als de veiligheidsgordel niet is vastgespeld, als er opzij of naar voren wordt geleund of als er een verkeerde zithouding wordt ingenomen, is de kans op lichamelijke letsel bij een aanrijding aanzienlijk groter. Dit verhoogde gevaar op lichamelijke letsel stijgt nog meer als zij in zo'n geval door een geactiveerde airbag worden getroffen.
- Om het risico op lichamelijke letsel door een geactiveerde airbag te reduceren, altijd de veiligheidsgordel juist dragen » pag. 73.
- Voorstoelen altijd juist verstellen.

Beschrijving van het airbagsysteem

Lees aandachtig de aanvullende informatie »  pag. 17.

Het airbagsysteem is geen vervanging van de veiligheidsgordel! Het airbagsysteem biedt

in combinatie met de veiligheidsgordels een bijkomende bescherming voor de bestuurder en bijrijder.

Het airbagsysteem bestaat (afhankelijk van de installatie) uit de volgende modules:

- Elektronisch regelapparaat
- Voorairbags voor de bestuurder en bijrijder
- Knie-airbag voor de bestuurder
- Zijairbags
- Hoof dairbags
- Controlelampje  van de airbag in het instrumentenpaneel
- Sleutelschakelaar voor de voorairbag van de bijrijder
- Controlelampje voor het uitschakelen/inschakelen van de voorairbag.

De werking van het airbagsysteem wordt elektronisch gecontroleerd. Telkens wanneer het contact wordt ingeschakeld, gaat het airbagcontrolelampje enkele seconden branden (zelfdiagnose).

Er is een storing in het systeem als het controlelampje :

- gaat niet branden wanneer het contact wordt ingeschakeld,
- niet na ca. vier seconden uitgaat nadat het contact werd ingeschakeld,

- weer gaat branden nadat het contact werd ingeschakeld en het controlelampje uitging,
- gaat branden of knippen tijdens het rijden.

Het airbagsysteem wordt niet geactiveerd bij:

- uitgeschakeld contact,
- lichte frontale botsingen,
- lichte botsingen van opzij;
- botsingen van achteren;
- over de kop slaan.

⚠ ATTENTIE

- De maximale beschermende werking van de veiligheidsgordels en het airbagsysteem wordt alleen bij een correcte zitpositie bereikt » pag. 68, Juiste zithouding van de inzittenden.
- Als er een storing in het airbagsysteem is, moet het systeem direct in een werkplaats van een officiële dealer worden gecontroleerd. Anders bestaat het gevaar dat de airbags bij een botsing helemaal niet of niet optimaal worden geactiveerd.

Activering van de airbag

De airbag wordt in een fractie van een seconde en met hoge snelheid opgeblazen om bij een ongeval extra bescherming te kunnen

bieden. Als de airbags worden ontvouwen, kan fijn stof ontstaan. Dit is normaal en geen teken van vuur in de wagen.

Het airbagsysteem is enkel klaar voor werking met ingeschakeld contact.

In bijzondere omstandigheden van ongevalen kunnen verscheidene airbags tegelijk afgaan.

Bij lichte botsingen frontaal, van opzij of van achteren, kantelen of doorrollen van het voertuig, zullen de airbags **niet afgaan**.

Factoren van activering

Er kunnen geen algemene uitspraken worden gedaan over de omstandigheden die leiden tot het activeren van het airbagsysteem in elke situatie. Wel zijn er een aantal factoren die een belangrijke rol spelen, zoals bijvoorbeeld de eigenschappen van het voorwerp dat botst tegen het voertuig (hard/zacht), botshoek, rijsnelheid enz.

Doorslaggevend voor de activering van de airbags is het traject van vertraging.

Het regelapparaat analyseert het traject van de botsing en activeert het betreffende bevestigingssysteem.

Indien tijdens de botsing de gemeten vertraging van het voertuig die daaruit volgt onder de vooraf ingestelde referentiewaarden in het regelapparaat blijft, zullen de airbags niet af-

gaan zelfs al kan het voertuig ernstig vervormd worden.

Bij ernstige frontale botsingen worden de volgende airbags geactiveerd

- Voorairbag van de bestuurder.
- Voorairbag van de bijrijder.
- Knie-airbag voor de bestuurder.

Bij ernstige botsingen van opzij worden de volgende airbags geactiveerd

- Zij-airbag vooraan aan de zijde van het ongeval.
- Zij-airbag achteraan aan de zijde van het ongeval.
- Hoof dairbag aan de zijde van het ongeval.

Bij een ongeval met activering van de airbag:

- gaan de lampjes van het interieur branden (indien de schakelaar voor binnenverlichting in portierschakelaarstand staat);
- worden de knipperlichten tegelijk ingeschakeld;
- worden alle portieren ontgrendeld;
- wordt de toevoer van brandstof naar de motor afgesloten.

Veiligheidsaanwijzingen voor de airbags

Voorairbags

Lees aandachtig de aanvullende informatie »  pag. 17.

ATTENTIE

- Tussen de personen voorin en het werking bereik van de airbag mogen zich verder geen personen, dieren of voorwerpen bevinden.
- De beschermende werking van de airbags geldt slechts voor één aanrijding en nadat ze geactiveerd zijn geweest, moeten ze vervangen worden.
- Ook mogen er geen voorwerpen zoals bekerhouders of telefoonhouders op de afdekking van de airbags worden bevestigd.
- Aan de delen van het airbagsysteem mag geen enkele verandering worden aangebracht.

Knie-airbag*

Lees aandachtig de aanvullende informatie »  pag. 18. »

⚠ ATTENTIE

- De airbag voor de knieën wordt ontvouwen voor de knieën van de bestuurder. Houd het werkingsgebied van de airbag voor de knieën steeds vrij.
- Plaats geen voorwerpen op het deksel noch in het werkingsgebied van de airbag voor de knieën.
- Verstel de bestuurdersstoel zo dat minstens 10 cm (4 inch) ruimte tussen de knieën en de airbag voor de knieën aanwezig is. Als het door uw lichaamsbouw niet mogelijk is om hieraan te voldoen, neem dan onmiddellijk contact op met een gespecialiseerde werkplaats.

Zijairbags*

Lees aandachtig de aanvullende informatie
»  pag. 19.

⚠ ATTENTIE

- Als de inzittenden geen veiligheidsgordels dragen, tijdens de rit naar voren leunen of een verkeerde zitpositie aannemen, staan ze bij een ongeval bloot aan een verhoogd risico op lichamelijk letsel als het airbagsysteem wordt geactiveerd.
- Om de zij-airbags hun volledige beschermende werking te laten bieden, moet u tijdens het rijden de juiste zithouding aanhouden

den en de veiligheidsgordel op de juiste manier dragen.

- Bij een botsing van opzij werken de zijairbags niet indien de sensoren niet correct de drukverhoging meten aan de binnenzijde van de portieren, wanneer de lucht naar buiten komt via de zones met gaten of openingen in het paneel van het portier.
- Nooit rijden met uitgebouwde binnenpanelen van de portieren of niet correct afgestelde panelen.
- Nooit rijden wanneer de luidsprekers in de portierpanelen uitgebouwd zijn, behalve wanneer de openingen van de luidspreker correct zijn afgedekt.
- Altijd controleren of de openingen bedekt of afgesloten zijn wanneer luidsprekers of een andere uitrusting geïnstalleerd worden in de binnenpanelen van de portieren.
- Tussen de inzittenden op de buitenste zitplaatsen en het werkingsgebied van de airbags mogen zich geen andere personen, dieren of voorwerpen bevinden. Om de werking van de zij-airbags niet te belemmeren, mogen bovendien aan de portieren geen accessoires zoals bekerhouders worden bevestigd.
- Aan de kledinghaken in de wagen mag uitsluitend kleding met weinig gewicht worden opgehangen. In de zakken van de kledingstukken mogen geen zware en scherpe voorwerpen zitten.
- Er mogen geen grote krachten (zoals krachtig stoten of trappen) op de zijkanten van de rugleuningen worden uitgeoefend omdat anders het systeem kan worden beschadigd. De

zijairbags zouden in dit geval niet worden geactiveerd!

- Er mogen in geen enkel geval stoelhoezen op de stoelen met ingebouwde zijairbags worden aangebracht die niet uitdrukkelijk voor uw wagen zijn goedgekeurd. Omdat de luchtzak aan de zijkant uit de stoel wordt ontvouwen, zou bij gebruik van niet-vrijgegeven stoelhoezen de beschermende werking van uw zijairbag aanzienlijk nadelig worden beïnvloed.
- Beschadigingen aan de originele stoelhoezen of de naad in de module van de zijairbag moeten direct door een gespecialiseerde werkplaats worden gerepareerd.
- De beschermende werking van de airbags geldt slechts voor één aanrijding en nadat ze geactiveerd zijn geweest, moeten ze vervangen worden.
- Alle werkzaamheden aan de zij-airbag en het uit- en inbouwen van onderdelen van het systeem vanwege reparatiewerkzaamheden (bijv. voorstoel uitbouwen) mogen alleen door de werkplaats van een officiële dealer worden uitgevoerd. Anders kunnen er storingen in de werking van de airbags optreden.
- Aan de delen van het airbagsysteem mag geen enkele verandering worden aangebracht.

Hoof dairbags*

Lees aandachtig de aanvullende informatie
» pag. 19.

ATTENTIE

- Om de hoof dairbags hun volledige beschermende werking te laten bieden, moeten de veiligheidsgordels ervoor zorgen dat de juiste zithouding tijdens het rijden altijd blijft behouden.
- Om veiligheidsredenen dient de hoof dairbag verplicht te worden uitgeschakeld bij wagens die met een scheidingsnet uitgerust zijn. Laat de airbag uitschakelen bij uw dealer.
- Tussen de inzittenden van de wagen en het werkingsgebied van de hoof dairbags mogen zich geen andere personen, dieren of voorwerpen bevinden zodat de airbag ongehinderd kan worden ontvouwen en zijn maximale beschermende werking kan bieden. Daarom mogen aan de ruiten in geen geval zonwerings worden bevestigd die niet uitdrukkelijk voor uw wagen zijn goedgekeurd.
- Aan de kledinghaken in de wagen mag uitsluitend kleding met weinig gewicht worden opgehangen. In de zakken van de kledingstukken mogen geen zware en scherpe voorwerpen zitten. Bovendien mogen voor het op hangen van de kleding geen klee hangers worden gebruikt.
- De beschermende werking van de airbags geldt slechts voor één aanrijding en nadat ze

geactiveerd zijn geweest, moeten ze vervangen worden.

- Alle werkzaamheden aan de hoof dairbag en het uit- en inbouwen van onderdelen van het systeem vanwege reparatiewerkzaamheden (bijv. verwijderen van de hemelbekleding) mogen alleen in de werkplaats van een officiële dealer worden uitgevoerd. Anders kunnen er storingen in de werking van de airbags optreden.
- Aan de delen van het airbagsysteem mag geen enkele verandering worden aangebracht.
- De aansturing van de zij- en hoof dairbags gebeurt met sensoren die zich bevinden aan de binnenzijde van de voorportieren. Om de correcte werking van de zij- en hoof dairbags te garanderen, mogen noch de portieren, noch de portierpanelen gewijzigd worden (bijv. door naderhand luidsprekers in te bouwen). Indien schade aangebracht wordt aan het voorportier kan de correcte werking van het systeem aangetast worden. Alle werkzaamheden aan het voorportier moeten door de werkplaats van een officiële dealer uitgevoerd worden.

Airbags buiten werking stellen

Voorairbag buiten werking stellen



Afb. 93 Controlelampje in het dashboard voor de uitschakeling van de voorairbag van de voorpassagier.

	Gaat branden in het instrumentenpaneel
Storing in het systeem van airbags en gordelspanners.	Laat het systeem onmiddellijk door een specialist controleren.
OFF	Gaat branden in het dashboard
Storing in het airbagsysteem.	Laat het systeem onmiddellijk door een specialist controleren.
Voorairbag van de voorpassagier buiten werking gesteld.	Controleer of de airbag uitgeschakeld moet blijven.



ON 	Gaat branden in het dashboard
Frontairbag van de bestuurder in werking.	Het controlelampje gaat uit na ca. 60 seconden nadat het contact is ingeschakeld of na inschakelen van de voorairbag van de bestuurder via de sleutelschakelaar.

Wanneer het contact wordt ingeschakeld, gaan sommige controle- en waarschuwinglampjes enkele seconden aan terwijl ze een werkingscontrole uitvoeren. Na enkele seconden gaan de lampjes uit.

Indien de voorairbag van de bestuurder uitgeschakeld is en het controlelampje **PASSENGER AIR BAG OFF**  niet blijft branden, of brandt samen met het controlelampje  van het instrumentenpaneel, kan het zijn dat er een storing aanwezig is in het airbagsysteem » .

De airbags mogen uitsluitend worden uitgeschakeld in specifieke gevallen, bijv. wanneer:

- er een kinderzitje op de bestuurdersstoel gebruikt moet worden waarin het kind tegen de rijrichting in gaat zitten (in enkele landen moet het kind t.g.v. afwijkende nationale voorschriften in rijrichting gaan zitten) » pag. 87,
- het, ondanks het feit dat de stand van de bestuurdersstoel correct is, onmogelijk is om de minimale afstand van 25 cm tussen het

centrum van het stuur en de borstkas te behouden,

- er speciale toestellen moeten worden geïnstalleerd in de zone van het stuur, omdat er een mindervalide persoon meerijsdt,
- u speciale stoelen laat installeren (bijv. een orthopedische stoel zonder zij-airbags).

U kunt de voorste bestuurdersairbag uitschakelen met de schakelaar » pag. 85.

Geadviseerd wordt om naar een officiële SEAT dealer te gaan als andere airbags uitgeschakeld moeten worden.

Controle airbagsysteem



De werking van het airbagsysteem wordt elektronisch gecontroleerd, ook als een airbag niet is aangesloten.

Als het airbagsysteem werd uitgeschakeld door middel van een diagnosesysteem:

- nadat het contact is ingeschakeld, gaat het lampje van het airbagsysteem  gedurende ongeveer 4 seconden branden en vervolgens ongeveer 12 seconden knipperen.

Als het airbagsysteem is uitgeschakeld door middel van de airbagschakelaar aan de kant van het instrumentenpaneel:

- nadat het contact is ingeschakeld, gaat het controlelampje van de airbag  gedurende ongeveer 4 seconden branden,

- Als de airbag uitgeschakeld is, wordt dit aangegeven door het lampje **OFF**  dat zal oplichten in het opschrift **PASSENGER AIR BAG OFF**  in het midden van het instrumentenpaneel » **afb. 94.**

ATTENTIE

In geval van storing van het airbagsysteem, is het mogelijk dat de airbag moeilijk, helemaal niet of onverwacht afgaat. Dit kan ernstig of zelfs dodelijk letsel veroorzaken.

- Laat het airbagsysteem onmiddellijk door een gespecialiseerde werkplaats nakijken.
- Monteer nooit een kinderzitje op de voorstoel, of verwijder het ingebouwde kinderzitje! De voorairbag van de voorpassagier zou ondanks het defect af kunnen gaan bij een aanrijding.

VOORZICHTIG

Let altijd op de brandende controlelampjes en neem de daarbij behorende beschrijvingen en aanwijzingen in acht om geen schade aan de wagen te veroorzaken.

Let op

- Neem de in uw land geldende voorschriften betreffende de deactivering van airbags in acht.
- Bij uw officiële SEAT-dealer kunt u informatie verkrijgen over de airbags die in uw wagen kunnen worden gedeactiveerd.

Schakelaar voorairbag aan bijrijderszijde



Afb. 94 Schakelaar voorairbag aan bijrijderszijde.



Afb. 95 Controlelampje voor het buiten werking stellen van de bijrijdersairbag.

Lees aandachtig de aanvullende informatie » pag. 17.

Met de schakelaar wordt uitsluitend de frontairbag van de bijrijder uitgeschakeld.

Airbag inschakelen

- Contact uitschakelen.
- Open het dashboardkastje aan de bijrijderszijde.
- Voer de sleutelbaard in de gleuf in die voorzien is op de schakelaar voor uitschakeling van de bijrijdersairbag » **afb. 94**. De baard moet ca. 3/4 van zijn lengte ingevoerd worden, tot tegen de aanslag.
- Draai de sleutel vervolgens zachtjes om de stand op **ON** te plaatsen. Oefen geen druk uit indien u weerstand ondervindt en zorg ervoor dat de sleutelbaard tot het einde ingevoerd is.
- Sluit het dashboardkastje aan de bijrijderszijde.
- Controleer of het controlelampje **OFF** (uitgeschakelde airbag) niet gaat branden bij het opschrift **PASSENGER AIR BAG OFF** in het midden van het dashboard.
- Het controlelampje **ON** brandt gedurende 60 sec. in het middelste gedeelte van het instrumentenpaneel.

Controlelampje bij het opschrift PASSENGER AIR BAG OFF (uitgeschakelde bijrijdersairbag)

Als de voorairbag aan bijrijderszijde is uitgeschakeld, zal het controlelampje enkele seconden oplichten nadat het contact is ingeschakeld. Daarna zal het ongeveer 1 seconde uitgaan om vervolgens weer op te lichten.

Als het controlelampje knippert, dan betekent dit dat er een defect is in het systeem om de airbag uit te schakelen » **⚠. Ga onmiddellijk naar een officieel dealer.**

⚠ ATTENTIE

- De bestuurder van de wagen is verantwoordelijk voor het in- of uitschakelen van de airbag.
- Schakel de airbag enkel uit bij uitgeschakeld contact! Indien u dit niet doet, kunt u een defect veroorzaken in het systeem om de airbag uit te schakelen.
- Laat de sleutel in geen enkel geval in de schakelaar voor uitschakeling van de airbag zitten, want de sleutel kan beschadigd worden of de airbag kan bij het rijden in werking of buiten werking gesteld worden.
- Als het controlelampje **OFF** (uitgeschakelde airbag) knippert, dan zal de voorste bijrijdersairbag niet geactiveerd worden tijdens een ongeval! Laat het systeem onmiddellijk door de werkplaats van een officiële dealer controleren.

Veilig vervoer van kinderen

Veiligheid van kinderen

Inleiding

Om veiligheidsredenen en zoals de statistieken met betrekking tot ongevallen aantonen, adviseren wij u om kinderen onder de 12 jaar op de achterbank te vervoeren. Afhankelijk van leeftijd, lichaamslengte en gewicht moeten kinderen op de achterbank door een kinderzitje of door de aanwezige veiligheids gordels op hun plaats worden gehouden. Om veiligheidsredenen moet dit stoeltje gemonteerd worden op de achterbank, achter de stoel van de bestuurder of in het midden.

Het natuurkundige principe van een ongeval heeft uiteraard ook betrekking op kinderen **» pag. 76**. De spieren en de botstructuur van kinderen zijn in tegenstelling tot die van volwassenen nog niet volledig ontwikkeld. Kinderen zijn daarom blootgesteld aan een verhoogd risico op lichamelijk letsel.

Kinderen mogen alleen in speciale kinderzitjes worden vervoerd om de kans op lichamelijk letsel te verkleinen!

Wij adviseren u voor uw wagen kindergordel-systemen uit het originele SEAT accessoire-programma te gebruiken dat systemen voor elke leeftijd van het merk "Peke" omvat (niet voor alle landen).

Deze systemen zijn speciaal ontworpen en goedgekeurd en voldoen aan de regeling ECE-R44.

Let voor het inbouwen en het gebruik van kinderzitjes op de wettelijke bepalingen en montageaanwijzingen van de fabrikant van het betreffende kinderzitje. Lees in elk geval **» pag. 86** en volg dit op.

Wij adviseren u het instructieboekje van de fabrikant van het kinderzitje bij de wagen-documentatie te voegen en altijd in de wagen mee te nemen.

Belangrijke aanwijzingen voor de voorairbag van de bestuurder

Lees aandachtig de aanvullende informatie **»  pag. 20**.

Neem de veiligheidsaanwijzingen van de volgende hoofdstukken in acht:

- Veiligheidsafstand tot de airbag aan bestuurderszijde **» pag. 79**.
- Voorwerpen tussen de bestuurder en de airbag aan bestuurderszijde **»  in Voorairbags op pag. 81**

Indien de voorairbag aan bestuurderszijde wordt geactiveerd, vormt dat een groot gevaar voor een kind dat met de rug naar het dashboard is gekeerd, aangezien de airbag met zo'n grote kracht tegen de stoel kan slaan dat dit

levensgevaarlijke letsels kan opleveren. Kinderen t/m 12 jaar moeten altijd op de zitplaatsen achterin worden vervoerd.

Om deze reden raden wij u met klem aan om kinderen op de zitplaatsen achterin te vervoeren. Het is de veiligste plek van de wagen. Met de sleutelschakelaar kan de bestuurdersairbag buiten werking worden gesteld **» pag. 85**. Vervoer kinderen in een geschikt kinderzitje dat in overeenstemming is met de leeftijd en de grootte van het kind **» pag. 87**.

ATTENTIE

- Als op de bestuurdersstoel een kinderzitje wordt gemonteerd, betekent dit bij een aanrijding een grotere kans op, mogelijk dodelijk, lichamelijk letsel bij het kind.
- Een geactiveerde bestuurdersairbag kan een kinderzitje, dat met de rug naar het dashboard is gekeerd, raken en dit met volle kracht tegen het portier, de hemelbekleding of de rugleuning werpen.
- Nooit een kinderzitje op de bestuurdersstoel bevestigen waarbij het kind met de rug naar het dashboard is gekeerd en de frontairbag in paraatheid is - levensgevaarlijk! Wanneer het in uitzonderlijke gevallen noodzakelijk is een kind op de bestuurdersstoel mee te nemen, moet de frontairbag aan de bestuurderszijde buiten werking worden gesteld **» pag. 83**. Indien de bestuurdersstoel over een hoogteregeling bezit, plaats deze dan zo ver mogelijk naar achteren en in de hoogste positie. Als de

stoel over een vast zitje bezit, plaats daar dan geen kinderzitje op.

- In de versies zonder sleutelschakelaar voor het uitschakelen van de airbag dient de uitschakeling door een Technische Dienst te worden verricht.

- Alle inzittenden - vooral kinderen - moeten tijdens het rijden de juiste zithouding aannemen en de veiligheidsgordels juist hebben omgegespt.

- Laat nooit kinderen of baby's op schoot meerijden - levensgevaarlijk!

- Sta nooit toe dat kinderen onbeschermd in de wagen meegaan of tijdens het rijden in de wagen gaan staan resp. geknield op de stoelen zitten. Bij een ongeval wordt uw kind zelf ook door de wagen geslingerd en kunnen andere inzittenden daardoor levensgevaarlijk worden verwond.

- Als kinderen tijdens het rijden een verkeerde zithouding aannemen, stellen de kinderen zich bij plotseling remmen of een aanrijding bloot aan een verhoogd risico op lichamelijke letsel. Dit geldt in het bijzonder voor kinderen die op de bijrijdersstoel worden vervoerd, want als het airbagsysteem bij een ongeval wordt geactiveerd, kan dit ernstig letsel en zelfs de dood tot gevolg hebben.

- Een geschikt kinderzitje biedt een goede bescherming!

- Laat een kind nooit alleen op het kinderzitje of in het interieur, aangezien de geparkeerde wagen naargelang het seizoen zeer hoge en nagenoeg dodelijke temperaturen kan bereiken.

- Kinderen kleiner dan 1,50 m mogen niet zonder kinderzitje met een normale veiligheidsgordel worden vastgegespt omdat ze anders bij plotseling remmen of een ongeval letsel kunnen oplopen aan buik en hals.

- De veiligheidsgordel mag niet zijn vastgeklemd en moet juist zijn omgedaan » pag. 73.

- In een kinderzitje mag slechts één kind zitten » pag. 87, Kinderzitjes.

- Wanneer een kinderzitje gemonteerd wordt op de achterbank, wordt aanbevolen om het kinderslot te activeren » pag. 129.

Kinderzitjes

Veiligheidsaanwijzingen

Lees aandachtig de aanvullende informatie »  pag. 20.

ATTENTIE

Tijdens het rijden moeten kinderen in de wagen worden vervoerd in een zitje dat geschikt is voor hun leeftijd, lichaamsgewicht en lichaamslengte.

- Lees in elk geval de informatie en waarschuwingen voor het gebruik van de kinderzitjes » pag. 86 en volg deze op.

ATTENTIE

De bevestigingsbeugels zijn alleen ontwikkeld voor kinderzitjes met het "ISOFIX"- en Top Tether*-systeem.

- Nooit kinderzitjes zonder "ISOFIX"- en Top Tether*-systeem of spanbanden of andere voorwerpen aan de bevestigingsbeugels vastmaken - levensgevaarlijk!

- Zorg ervoor dat de kinderzitjes goed in de "ISOFIX"- en Top Tether*-bevestigingsbeugels vastzitten.

ATTENTIE

Een onjuiste installatie van de kinderzitjes verhoogt het risico op verwonding bij een botsing.

- Bind de veiligheidsriem nooit aan een bevestigingshaak in de bagageruimte.

- De bagage of andere voorwerpen nooit bij de onderste (ISOFIX) of de bovenste verankeringen (Top Tether) vastbinden of vastzetten.

Indeling in groepen van de kinderzitjes

Er mogen alleen kinderzitjes worden gebruikt die zijn goedgekeurd en voor het kind geschikt zijn.

Voor deze kinderzitjes geldt de ECE-R 44 norm. ECE-R betekent: Economic Commission of Europe-regeling.



De kinderzitjes zijn ingedeeld in vijf groepen:

Groep 0: tot 10 kg (tot ongeveer 9 maanden)

Groep 0+: tot 13 kg (tot ongeveer 18 maanden)

Groep 1: van 9 tot 18 kg (tot ongeveer 4 jaar)

Groep 2: van 15 tot 25 kg (tot ongeveer 7 jaar)

Groep 3: van 22 tot 36 kg (boven ongeveer 7 jaar)

Kinderzitjes die conform de ECE-R 44 norm zijn getest, zijn voorzien van het ECE-R 44 keurmerk (grote E in een cirkel, daaronder het testnummer).

Let voor het inbouwen en het gebruik van kinderzitjes op de wettelijke bepalingen en montageaanwijzingen van de fabrikant van het betreffende kinderzitje.

Wij adviseren u het instructieboekje voor het kinderzitje bij de wagendocumentatie te voegen en altijd in de wagen mee te nemen.

SEAT adviseert kinderzitjes uit het **accessoiresprogramma van SEAT** te gebruiken. Deze kinderzitjes zijn voor het gebruik in wagens van SEAT geselecteerd en getest. Bij uw SEAT dealer kunt u terecht voor het meest geschikte zitje voor uw model wagen en de leeftijdscategorie waarin uw kind valt.

Noodgevallen

Zelfhulp

Wagengereedschap, bandenafdichtset*

Het wagengereedschap en de bandenreparatieset* zitten in de bagageruimte onder de afdekking van de laadvloer.

Ga als volgt te werk om toegang te verkrijgen tot het boordgereedschap:

- Til de laadvloer op via het kunststof oog totdat u deze kunt vastzetten aan de nokken aan beide zijden.

Naargelang de uitrusting vindt u de bandenreparatieset* onder de afdekking van de laadvloer.

Het wagengereedschap bestaat uit de volgende onderdelen:

- Krik*
- Haak voor verwijderen van de grote wiel-doppen*/ klem voor de doppen van de wiel-bouten.
- Wielsleutel*
- Sleepoog
- Adapter voor de boutbeveiliging van het wiel*

- Trekhaak voor aanhangwagen

Enkele van de vermelde onderdelen horen alleen bij bepaalde uitvoeringen of zijn optioneel.

 Let op

De krik heeft doorgaans geen onderhoud nodig. Indien dit nodig is, moet gesmeerd worden met universeel vet.

Bandenreparatie

Bandenafdichtset TMS (Tyre Mobility System)*

Lees aandachtig de aanvullende informatie  pag. 58

Dankzij de bandenafdichtset* (Tyre Mobility System) kan een beschadiging of een lek veroorzaakt door scherpe voorwerpen met een maximale doorsnede van ca. **4 mm** deugdelijk worden gerepareerd. **Haal het scherpe voorwerp, bijv. de schroef of spijker, niet uit de band.**

Na het aanbrengen van de afdichtingspasta op de band, moet u de bandenspanning altijd 10 minuten na het hernieuwd starten controleren.

Gebruik de bandenafdichtkit alleen om een band op te vullen nadat u de wagen op een

veilige plaats hebt geparkeerd en als u vertrouwd bent met de nodige werkzaamheden en veiligheidsvoorschriften én over de juiste bandenafdichtkit beschikt! Roep anders de hulp van vakmensen in.

Het bandenafdichtmiddel mag niet worden gebruikt:

- Bij beschadigingen aan de velg.
- Voor buitentemperaturen lager dan -20 °C (-4 °F).
- Bij sneden en gaatjes in de band groter dan 4 mm.
- Als u met zeer lage bandenspanning of lege band hebt gereden.
- Als de houdbaarheidsdatum van de fles afdichtkit is verstreken.

ATTENTIE

Het gebruik van de bandenafdichtset kan gevaarlijk zijn, met name bij het vullen van de band op de vluchtstrook of in de berm. Let op het volgende om het gevaar voor verwondingen te beperken:

- **Breng de wagen tot stilstand zodra dit op een veilige wijze mogelijk is. Parkeer de wagen op een veilige afstand van het langsrijdende verkeer om de band te vullen.**
- **Let erop dat de ondergrond vlak en stevig is.**

- Alle inzittenden, en met name kinderen, moeten zich op een veilige afstand van de werkzaamheden bevinden.
- Zet de alarmlichten aan om andere weggebruikers te waarschuwen.
- Gebruik de bandenafdichtset alleen als u vertrouwd bent met de uit te voeren werkzaamheden. Roep anders de hulp van vakmensen in.
- De afdichtset is alleen bedoeld om in geval van nood een werkplaats te kunnen bereiken.
- Vervang de met de afdichtbandenset gerepareerde band zo snel mogelijk vervangen.
- Het dichtmiddel is schadelijk voor de gezondheid en moet onmiddellijk worden schoongemaakt als het de huid in aanraking komt.
- Bewaar de bandenafdichtset altijd buiten het bereik van kinderen.
- Alleen een krik gebruiken die door SEAT voor uw wagen is goedgekeurd.
- Zet de motor altijd af, trek de handrem helemaal aan en zet hem in een versnelling bij wagens met een handgeschakelde versnellingsbak om het risico op onbedoeld verrijden te reduceren.

⚠ ATTENTIE

Een met dichtmiddel gevulde band heeft niet dezelfde rijeigenschappen als een gewone band.

- Rij hiermee nooit sneller dan 80 km/h (50 mph).
- Vermijd acceleraties, stevig remmen en snel door bochten rijden.
- Rijd slechts 10 minuten op de maximumsnelheid van 80 km/u (50 mph) en controleer vervolgens de toestand van de band.

♻ Milieu-aanwijzing

Ontdoe u van de gebruikte of niet meer houdbare afdichtpasta volgens de toepasselijke wettelijke milieuvorschriften.

i Let op

Nieuwe flessen bandafdichtmiddel zijn verkrijgbaar bij SEAT-dealers.

i Let op

Neem de meegeleverde gebruiksaanwijzing van de fabrikant van de afdichtset* in acht.

Onderdelen van de bandenafdichtset*

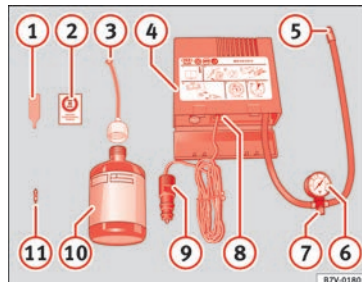

Afb. 96 Standaardweergave: inhoud van de bandenafdichtset.

De bandenafdichtset zit in de bagageruimte onder de vloerbekleding. Het bevat de volgende componenten »» **afb. 96**:

- 1 Ventielsleutel
- 2 Sticker die de maximum toegelaten snelheid aanduidt "max. 80 km/h" of "max. 50 mph"
- 3 Vulpip met dop
- 4 Luchtcompressor
- 5 Buis voor bandenspanning
- 6 Controlelampje van de bandenspanningscontrole (kan ook opgenomen zijn in de compressor).

- 7 Ontluchtingsbout (op die plaats kan de compressor over een knop beschikken).
- 8 Schakelaar ON/OFF
- 9 12 V steker
- 10 Fles met afdichtmiddel
- 11 Reserveventiel

Het **ventieluitbouwsysteem** 1 heeft aan de onderkant een gleuf voor het ventiel. Het ventiel kan alleen zo worden in- of uitgedraaid. Hetzelfde geldt voor het reserveventiel 41.

⚠ ATTENTIE

Bij het oppompen kan de luchtcompressor en de pompslang heet worden.

- Bescherm handen en huid tegen aanraking van hete onderdelen.
- Leg de hete pompslang en de hete luchtcompressor niet op brandbare materialen.
- Laat ze eerst afkoelen alvorens het apparaat op te bergen.
- Lukt het niet de band tot minstens 2,0 bar (29 psi / 200 kPa) op te pompen, dan is de band te beschadigd. Het afdichtmiddel is niet in staat de band af te dichten. Rij niet verder. Roep de hulp van vakmensen in.

ⓘ VOORZICHTIG

Zet de luchtcompressor na maximaal acht minuten uit zodat hij niet oververhit raakt! Laat

hem eerst enkele minuten afkoelen alvorens hem weer aan te zetten.

Controle na 10 minuten rijden

Draai de pompslang weer » » » **afb. 96** 5 vast en controleer de druk op de manometer 6.

1,3 bar (19 psi / 130 kPa) en lager:

- **Zet de wagen stil!** De band is niet voldoende afgedicht.
- Roep de hulp van vakmensen in » » » ⚠.

1,4 bar (20 psi / 140 kPa) en hoger:

- Corrigeer de bandenspanning opnieuw tot de juiste waarde.
- Rij voorzichtig weer door tot de dichtstbijzijnde gespecialiseerde werkplaats. Rij niet harder dan 80 km/h (50 mph).
- Laat daar de defecte band vervangen.

⚠ ATTENTIE

Rijden met een niet afgedichte band is gevaarlijk en kan ongevallen en ernstig letsel veroorzaken.

- Rij niet verder als de bandenspanning 1,3 bar (19 psi / 130 kPa) of lager is.
- Roep de hulp van vakmensen in.

Noodontgrendeling/-vergrendeling

Inleiding

Lees aandachtig de aanvullende informatie » » » pag. 11, » » » pag. 12.

De portieren, de achterklep en het panoramakanteldak kunnen manueel worden vergrendeld en gedeeltelijk worden ontgrendeld, bijvoorbeeld als de sleutel of de centrale vergrendeling defect is.

⚠ ATTENTIE

Onvoorzichtig openen of sluiten in geval van nood kan ernstige verwondingen veroorzaken.

- Als de wagen van buiten uit vergrendeld is, kunnen de portieren en de ruiten niet meer van binnenuit worden geopend.
- Laat kinderen of hulpbehoevenden nooit alleen in de wagen achter. Zij zijn in een noodgeval niet in staat de wagen zelfstandig te verlaten of zichzelf te redden.
- In een afgesloten wagen kan het, afhankelijk van het jaargetijde, zo extreem warm of koud worden dat dit, vooral bij kleine kinderen, tot ernstig letsel, ziekte of zelfs de dood kan leiden.

⚠ ATTENTIE

De verplaatsing van portieren en de achterklep is gevaarlijk en kan verwondingen veroorzaken.

- Open of sluit portieren en achterklep alleen wanneer er zich niemand in de actieradius ervan bevindt.

ⓘ VOORZICHTIG

Bij het sluiten of openen in geval van nood moet u de onderdelen voorzichtig en correct weer inbouwen om schade aan de wagen te voorkomen.

Ruitenwischerbladen vervangen

Ruitenwischerbladen voor en achter vervangen

Lees aandachtig de aanvullende informatie »  pag. 66.

De ruitenwischerbladen zijn standaard voorzien van een laagje grafiet. Deze laag zorgt ervoor dat de ruit stil wordt geveegd. Als het grafietaalagje beschadigd is, wordt de ruit met meer lawaai schoongeveegd.

Controleer de toestand van de wischerbladen regelmatig. **Als de ruitenwischerbladen het glas krassen**, dan moet u ze bij beschadiging

vervangen en bij verontreiniging schoonmaken » .

Beschadigde ruitenwischerbladen direct vervangen. Deze zijn verkrijgbaar in gespecialiseerde werkplaatsen.

⚠ ATTENTIE

Versleten of vieze ruitenwischerbladen verminderen het zicht en verhogen het risico op ongevallen en ernstig letsel.

- Vervang de ruitenwischerbladen altijd wanneer ze beschadigd of versleten zijn, of wanneer ze de voorruit niet meer goed schoonvegen.

ⓘ VOORZICHTIG

• Defecte of vervuilde ruitenwischerbladen kunnen krassen op de voorruit veroorzaken.
• Gebruik geen producten met oplosmiddel, ruwe sponzen of puntige voorwerpen voor het schoonmaken van de wischerbladen. Anders beschadigt u de grafietaalag.

- Ruiten nooit met brandstof, nagellakremover, lakverdunner e.d. schoonmaken.
- Voordat u de ruitenwissers bij vorst voor de eerste keer inschakelt, controleren of de ruitenwischerbladen niet zijn vastgevroren. Bij koud weer kan het helpen de ruitenwissers in de servicestand te zetten wanneer u de wagen parkeert »  pag. 65.

ⓘ VOORZICHTIG

- Om beschadiging van de motorkap en de wisserarmen te voorkomen, mogen ze alleen in de servicestand worden terug geklapt.
- Breng de wisserarmen vóór vertrek altijd omlaag.

Aanslepen

Algemeen

Lees aandachtig de aanvullende informatie »  pag. 62.

Motor starten door slepen (of "aanslepen") is het aanzetten van de motor van een voertuig terwijl een ander voertuig eraan trekt.

Wegslepen is het trekken van een voertuig dat niet in staat is om te rijden.

Als de wagen uitgerust is met het Keyless Access-systeem, mag hij enkel gesleept worden met contact ingeschakeld!

De accu van de wagen ontladst als de wagen gesleept wordt met de motor uitgeschakeld en het contact ingeschakeld. Afhankelijk van de batterijstatus kan de afname van de spanning zo groot zijn, ook al duurt dat slechts enkele minuten, dat geen enkel apparaat van de wagen meer werkt, zoals bijv. de alarmlichten. In auto's met Keyless Access-systeem kan het stuur blokkeren.

⚠ ATTENTIE

Als de stroomvoorziening is uitgevallen, werkt de verlichting niet (bv. remlicht en knipperlichten). Sleep de wagen niet af. Anders bestaat er gevaar voor ongelukken.

⚠ ATTENTIE

Als u aansleept, ontstaat een hoog risico voor ongevallen, bijv. doordat tegen de slepende wagen wordt gebotst.

ⓘ VOORZICHTIG

Als vanwege een defect de versnellingsbak van uw wagen geen smeermiddel meer krijgt, mag de wagen alleen met opgetilde aangedreven wielen of met een speciale transportwagen of aanhangwagen worden afgesleept.

ⓘ VOORZICHTIG

De wagen mag niet verder dan 50 m worden aangetrokken. Anders bestaat het risico dat de katalysator beschadigd raakt.

ⓘ Let op

- Hierbij moeten de wettelijke voorschriften worden opgevolgd.
- Bij beide wagens de alarmlichten inschakelen. Let daarbij echter zo nodig op andere voorschriften.

- De sleepkabel mag niet verdraaid zijn. Is dat wel het geval, kan het voorste sleepoog los raken van de wagen.

Aanwijzingen voor het aanslepen

In het algemeen geldt dat een wagen niet gestart mag worden door hem te slepen. Gebruik in plaats daarvan de starthulp »  pag. 63.

Om technische redenen kunnen de volgende wagens **niet** worden gestart door te slepen:

- Wagens met automatische versnellingsbak.
- Als de accu van de wagen leeg is, omdat in wagens met vergrendel- en startstelsel Keyless Access de stuurinrichting geblokkeerd blijft en de elektronische parkeerrem en elektronische stuurkolomvergrendeling niet gelost kunnen worden indien ze zijn ingeschakeld.
- Als de accu volledig ontladen is, werken de regeleenheden van de motor mogelijk niet meer correct.

Wanneer uw wagen toch gestart moet worden door te slepen (enkel handgeschakelde versnellingsbak):

- De 2e of 3e versnelling inschakelen.
- Koppeling ingetrapt houden.
- Schakel het contact en de alarmlichten in.

- Wanneer beide voertuigen in beweging zijn, laat u het koppelingspedaal los.
- Zodra de motor aanslaat, trapt u het koppelingspedaal in en ontkoppelt u de versnelling om botsing met het trekkende voertuig te vermijden.

ⓘ Let op

De motor kan enkel gestart worden door slepen indien de elektronische parkeerrem en eventueel de elektronische stuurkolomvergrendeling uitgeschakeld zijn. Als de wagen zonder stroom zit of er een defect is in het elektrische systeem, moet de motor gestart worden met de starthulp om de elektronische parkeerrem en de elektronische stuurkolomvergrendeling uit te schakelen.

Sleepoog voorin

Afb. 97 Voorbumper rechts: vastgeschroefd sleepoog. »

Het voorste sleepoog wordt pas ingebouwd wanneer het nodig is.

Rechts in de voorbumper zit een opening met afdekking waarin het sleepoog kan worden geschroefd.

- Om de afdekking te openen, drukt u links op de zijkant.
- Neem het sleepoog uit het boordgereedschap » pag. 89.
- Schroef het sleepoog in de schroefdraad vast » **afb. 97** en trek dit met de wielsleutel stevig aan.

Sleepoog na gebruik eruit draaien en de afdekkap weer in de bumper plaatsen. Plaats het sleepoog terug bij het wagengereedschap. Meen het sleepoog altijd mee in de wagen.

Sleepoog achterin

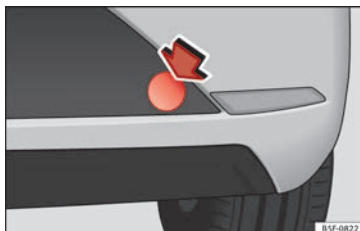

Afb. 98 Achterbumper rechts: afdekkap.



Afb. 99 Achterbumper rechts: vastgeschroefd sleepoog.

Het achterste sleepoog wordt pas ingebouwd wanneer het nodig is.

Wagens met sleepoog

Rechts in de achterbumper zit een opening met afdekking waarin het sleepoog kan worden geschroefd

- Neem het sleepoog uit de wagengereedschapsset » pag. 89.
- Om de afdekking te openen, drukt u bovenaan rechts » **afb. 98**.
- Schroef het sleepoog in de schroefdraad vast » **afb. 99** en trek dit met de wielsleutel stevig aan.

Schroef het sleepoog na het gebruik weer eruit en let dit bij het wagengereedschap. Plaats de afdekking weer in de bumper terug. Meen het sleepoog altijd mee in de wagen.

⚠ ATTENTIE

- Als het sleepoog niet tot de aanslag erin geschroefd wordt, kan de schroefdraad bij het afslepen losraken – gevaar voor ongelukken.
- Bij wagens met trekhaak alleen speciale sleepkabels gebruiken - Gevaar voor ongevallen!

ⓘ VOORZICHTIG

Gebruik bij wagens met trekhaak alleen speciale sleepstangen om beschadigingen aan de stang met kogelkop te voorkomen. Dit zijn sleepstangen, die speciaal voor trekhaken zijn vrijgegeven.

Slepen van wagens met schakelbak

Het slepen gaat relatief probleemloos.

Neem ook de aanwijzingen » pag. 92 in acht.

De wagen kan gewoon met een sleepstang/kabel of met van de grond getilde voor- of achteras worden gesleept. De maximale snelheid bij het slepen is **50 km/u** (30 mph).

Slepen bij automatische transmissie

Het slepen gaat niet probleemloos.

Neem ook de aanwijzingen » pag. 92 in acht.

De wagen kan gewoon met een sleepstang/kabel worden gesleept. Let hierbij op het volgende:

- **Keuzehandelstand N** inschakelen.
- Tijdens het slepen bedraagt de maximale snelheid **50 km/u** (30 mph).
- De maximale sleepafstand bedraagt **50 kilometer**. Reden: bij niet-draaiende motor werkt de ATF-pomp niet, de versnellingsbak wordt bij hogere snelheden en grotere afstanden daarom niet voldoende gesmeerd.

Als de wagen met een **takelwagen** wordt gesleept, mag de wagen alleen met opgetilde voorwielen worden gesleept. Reden: de aan-

drijfassen zitten aan de voorwielen. Bij aan de achterzijde opgetilde - dus naar achteren getrokken - wagen draaien de aandrijfassen *naar achteren*. Hierdoor bereiken de satellietwielen in de automatische transmissie zulke hoge toerentallen, dat de versnellingsbak in korte tijd zwaar wordt beschadigd.

Let op

- **Als normaal slepen niet mogelijk is of als de afstand waarover moet worden gesleept langer dan 50 km is, moet de wagen op een speciaal transportvoertuig of een aanhangwagen worden vervoerd.**
- **Als de voeding wordt onderbroken in stand P, kan de keuzehandel niet meer worden verplaatst. Gebruik in dat geval de noodontgrendeling van de keuzehandel om met de wagen te kunnen rijden/manoeuvreren » pag. 45.**

Zekeringen en lampjes

Zekeringen

Inleiding tot thema

In principe kan een zekering toegewezen zijn aan verscheidene apparaten. Omgekeerd is het ook mogelijk dat één apparaat verschillende zekeringen gebruikt.

Vervang de zekeringen alleen als de oorzaak van de fout werd opgelost. Wanneer een nieuw geplaatste zekering na korte tijd weer doorbrandt, moet de elektrische installatie door een gespecialiseerde werkplaats worden nagekeken.

⚠ ATTENTIE

De hoge spanning van het elektrische systeem kan stroomschokken en ernstige brandwonden veroorzaken. Deze kunnen zelfs dodelijk zijn!

- Raak nooit de elektrische kabels van het ontstekingsstelsel aan.
- Voorkom kortsluiting in de elektrische installatie.

⚠ ATTENTIE

Het gebruik van verkeerde zekeringen, de vervanging van zekeringen en het overbruggen van een stroomcircuit zonder zekeringen kan »

brand en ernstige verwondingen tot gevolg hebben.

- Gebruik nooit zekeringen met een te hoge stroomsterkte. Vervang de zekeringen alleen door zekeringen voor dezelfde stroomsterkte (zelfde kleur en opschrift) en grootte.
- Probeer een zekering nooit te repareren.
- Vervang de zekeringen nooit door een metalen draad, een nietje of iets vergelijkbaars.

ⓘ VOORZICHTIG

- Schakel de motor, lichten en overige elektrische apparatuur uit en haal de sleutel uit het contact voordat u een zekering vervangt, om schade aan het elektrische systeem te voorkomen.
- Wanneer een zekering door een zwaardere zekering wordt vervangen, kan er ook schade op een andere plaats in de elektrische installatie ontstaan.
- Dek de open zekeringenhouders af om te voorkomen dat er vuil of vocht in de kast terecht komt, aangezien dit het elektrische systeem kan beschadigen.

ⓘ Let op

- Bij een elektrisch apparaat kunnen meerdere zekeringen horen.
- Meerdere apparaten kunnen gezamenlijk met een zekering zijn beveiligd.

Zekeringen van de wagen

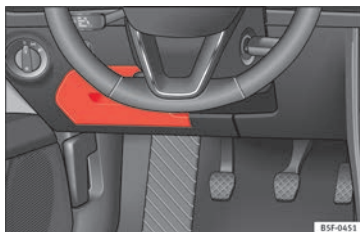

Afb. 100 In het dashboard aan bestuurderszijde: deksel van de zekeringenhouder.

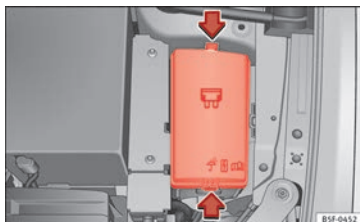

Afb. 101 In de motorruimte: deksel van de zekeringenhouder.

Lees aandachtig de aanvullende informatie
» pag. 56

Vervang de zekeringen alleen door zekeringen voor dezelfde stroomsterkte (zelfde kleur en opschrift) en grootte.

De zekeringenhouder onder het instrumentenpaneel openen en sluiten

- **Ontgrendelen:** de klep naar beneden klapen » **afb. 100.**
- **Sluiten:** de klep omhoog zwenken tot deze vastklikt.

De zekeringenhouder in de motorruimte openen

- Open de motorkap » pag. 276.
- Druk op de vergrendelingsclips voor het ontgrendelen van de zekeringenhouder » **afb. 101.**
- Verwijder het deksel naar boven toe.
- Om het deksel te **monteren**, plaats het op de zekeringenhouder. Duw de clips omlaag totdat deze vastklikken.

Overzicht zekeringen in het interieur

Nr.	Stroomverbruiker/Ampère	
4	Taxi	3
5	Gateway	5
6	Keuzehendel automaat	5
7	Bedieningspaneel airco/verwarming, achterruitverwarming	10
8	Diagnose, handremschakelaar, verlichtingsschakelaar, achteruitrijlicht, interieurverlichting	10
9	Stuurkolom	5

Zekeringen en lampjes

Nr.	Stroomverbruiker/Ampère	
10	Radiodisplay	5
12	Radio	20
13	Rijmodus	15
14	Ventilator airco	40
15	Keyless-Access	10
16	Connectivity Box	7,5
17	Instrumentenpaneel	5
18	Camera achteraan	7,5
19	Keyless-Access	7,5
21	Regeleenheid 4x4 Haldex	15
22	Aanhangwagen	15
23	Lichten rechts	40
24	Elektrisch bedienbaar dak	30
25	Linkerportier	30
26	Stoelverwarming	20
28	Aanhangwagen	25
31	Lichten links	40
32	Parkeerhulpcentrale, frontcamera, radar	7,5
33	Airbag	5
34	Schakelaar achteruitrijlicht, klimaat-sensor, elektrochromatische spiegel	7,5

Nr.	Stroomverbruiker/Ampère	
35	Diagnose, regeleenheid lichten, licht-bundelverstelling	10
36	Rechter led-koplamp	10
37	Linker led-koplamp	10
38	Aanhangwagen	25
39	Rechterportier	30
40	12 V-stopcontact	20
42	Centrale vergrendeling	40
43	Binnenverlichting	30
44	Aanhangwagen	15
45	Elektrische bestuurdersstoel	15
47	Ruitenwisser achter	15
49	Startmotor, koppelingssensor	5
53	Achterrautverwarming	30

Zekeringoverzicht in de motorruimte

Nr.	Stroomverbruiker/Ampère	
1	ESP-regelapparaat	40/20
2	ESP-regelapparaat	40/60
3	Motorregelapparaat (diesel/benzine)	30/15
4	Motorsensoren	5/10

Nr.	Stroomverbruiker/Ampère	
5	Motorsensoren	7,5/10
6	Remlichtsensor	5
7	Motorvoeding	5/10
8	Lambdasonde	10/15
9	Motor	5/10/20
10	Regeleenheid benzinepomp	10/15/20
11	PTC	40
12	PTC	40
13	Regelapparaat automatische versnellingsbak	15/30
15	Claxon	15
16	Regeleenheid benzinepomp	5/15/20
17	Motorregelapparaat	7,5
18	Aansluiting 30 (positieve referentiespanning)	5
19	Ruitenwisser vooraan	30
20	Alarmclaxon	10
22	Motorregeleenheid	5
23	Startmotor	30
24	PTC	40
31	Elektronisch differentieel CUPRA	15



Nr.	Stroomverbruiker/Ampère
33	Pomp automatische versnellingsbak
	30

ⓘ VOORZICHTIG

- Verwijder de deksels van de zekeringenhouders en bouw ze weer correct in om beschadiging te voorkomen.
- Dek de open zekeringenhouders af om te voorkomen dat er vuil of vocht in de kast terecht komt. Vuil of vocht in de zekeringenhouder kan schade aan het elektrische systeem veroorzaken.

ⓘ Let op

- Er zijn in het voertuig meer zekeringen dan in dit hoofdstuk vermeld worden. Deze mogen alleen vervangen worden in een gespecialiseerde werkplaats.
- De posities die niet bezet zijn door een zekering staan ook niet vermeld in de tabellen.
- Enkele van de in de tabellen vermelde verbruikers horen alleen bij bepaalde type-uitvoeringen of zijn voor optioneel verkrijgbare uitrusting.
- Let erop dat de tabellen overeenkomen met de stand van de techniek tijdens het drukken van dit instructieboekje; waardoor ze dus aan wijzigingen onderhevig zijn.

Lampjes vervangen

Inleiding

Lees aandachtig de aanvullende informatie »»  pag. 57.

Voor het vervangen van lampjes is enige technische vaardigheid vereist.

Als u zelf lampen wilt vervangen in het motorcompartiment, houd er dan rekening mee dat dit een gevaarlijke zone is »»  in **Werken in de motorruimte op pag. 276.**

Een lampje mag alleen worden vervangen door een lampje van gelijke uitvoering. De aanduiding van het wattage staat op de lampvoet.

Afhankelijk van het uitrustingsniveau zijn er verschillende koplampsystemen en achterlichten:

- Halogeenkoplamp
- Full-led koplamp*
- Hoofd-halogeenkoplamp met led-dagrijverlichting*
- Achterlicht met lampen
- Achterlicht met led*

Full-led koplampen*

Full-led koplampen verrichten alle verlichtingsfuncties (daglicht, parkeerlicht, knipper-

licht, dimlicht en routelicht) met lichtgevende diodes (led's) als lichtbron.

De full-led koplampen zijn ontworpen om de gehele levenscyclus van de wagen mee te kunnen en de lichtbronnen kunnen niet worden vervangen. Bij schade aan een koplamp moet u naar de werkplaats van een officiële dealer gaan voor vervanging.

ATTENTIE

- Als de motor op bedrijfstemperatuur is, moet bij werkzaamheden in de motorruimte bijzonder zorgvuldig te werk worden gegaan – gevaar voor verbranding.
- Gloeilampjes staan onder druk en kunnen kapot springen, als ze worden vervangen – gevaar voor verwondingen!
- Let er bij het vervangen van gloeilampjes op, dat u zich niet verwondt aan scherpe delen in het koplamphuis.

ⓘ VOORZICHTIG

- Voor het werken aan het elektrisch systeem moet de sleutel uit het contact gehaald worden. Gevaar voor kortsluiting!
- Vóór het vervangen van het gloeilampje de verlichting resp. parkeerlichten uitschakelen.
- Ga voorzichtig te werk, zodat u niets beschadigt.

 Milieu-aanwijzing

Met betrekking tot de opslag en afvoer van defecte lampjes kunt u informatie verkrijgen bij de gespecialiseerde winkels.

 Let op

- Controleer regelmatig of de verlichting van uw wagen goed werkt, met name de verlichting aan de buitenzijde van de wagen. Dat is niet alleen in het belang van uw eigen veiligheid, maar ook in het belang van de veiligheid van andere verkeersdeelnemers.
- Zorg ervoor dat u een nieuw lampje hebt, voordat u het kapotte lampje gaat uitbouwen.
- Neem het glas van het lampje niet met blote handen vast, gebruik daarvoor een stoffen doek of papier. De vetsporen die de vingers achterlaten zouden anders door de warmte van het brandende gloeilampje verdampen en op het spiegeloppervlak neerslaan met als gevolg dat de reflector dof wordt.

Gloeilampjes vooraan vervangen

Lampje dimlicht

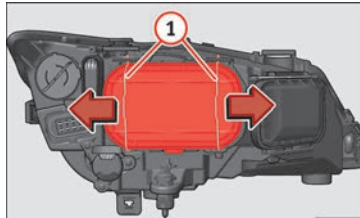

Afb. 102 Dimlicht.

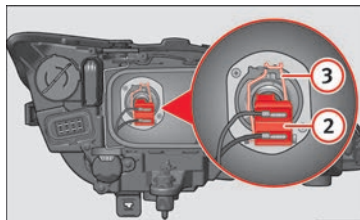

Afb. 103 Dimlicht.

- Motorkap openen.
- De banden **» afb. 102 1** verplaatsen in pijlrichting en de kap verwijderen.

- Stekkerverbinding **» afb. 103 2** van de lamp verwijderen.
- De houderveer **» afb. 103 3** losmaken door de veer naar binnen en naar rechts te drukken.
- Verwijder het lampje en plaats het nieuwe, zodat het bevestigingsuitsteeksel van de schotel past in de uitsparing van de reflector.

Lampje daglicht

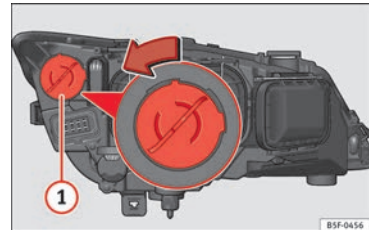

Afb. 104 Lampje van het daglicht.

- Motorkap openen.
- Fitting **» afb. 104 1** naar links draaien en trekken.
- Verwijder het lampje door dit naar links te draaien en tegelijkertijd op de fitting te drukken.



- Ga in omgekeerde volgorde te werk voor de montage.

Knipperlicht

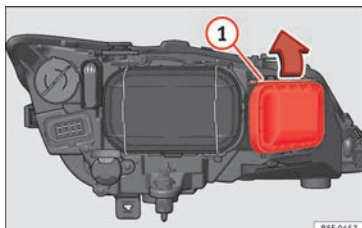

Afb. 105 Lampje knipperlicht.

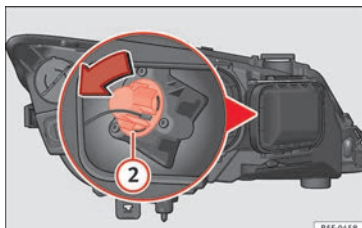

Afb. 106 Lampje knipperlicht.

- Motorkap openen.
- De band »» **afb. 105** ① verplaatsen in pijl-richting en de kap verwijderen.

- Fitting »» **afb. 106** ② naar links draaien en trekken.
- Verwijder het lampje door dit naar links te draaien en tegelijkertijd op de fitting te drukken.
- Ga in omgekeerde volgorde te werk voor de montage.

Lampje grootlicht

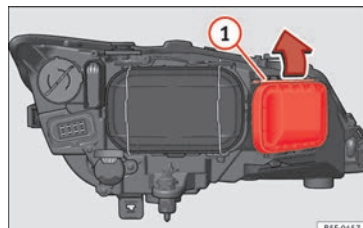

Afb. 107 Lampje van het grootlicht.

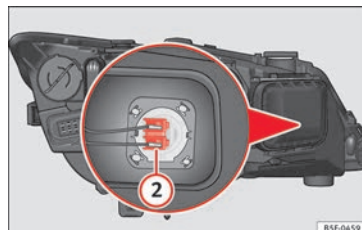

Afb. 108 Lampje van het grootlicht.

- Motorkap openen.
- De band »» **afb. 107** ① verplaatsen in pijl-richting en de kap verwijderen.
- Druk de connector »» **afb. 108** ② vanaf de zijkant naar links of rechts en trek.
- Trek de lamp los door de connector los te maken.
- Ga in omgekeerde volgorde te werk voor de montage.

Lampje mistlicht*

✓ Enkel geldig voor versies met gloeilampen

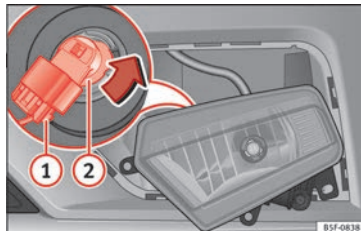
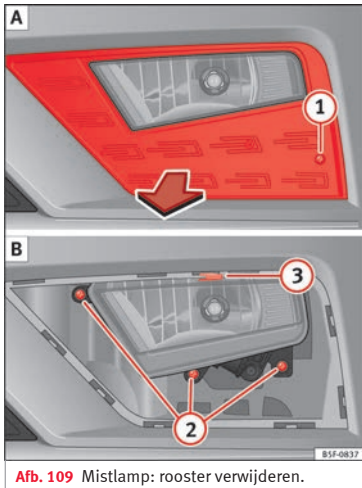

De handelingen in de aangegeven volgorde uitvoeren:

1. Verwijder de bout » **afb. 109** ① **A** van het rooster van de mistlamp met behulp van een schroevendraaier en haal het rooster weg.
2. 3 bouten verwijderen » **afb. 109** ② **B**.
3. Verwijder de metalen klem aan de bovenzijde van de mistlamp door ze uit de auto te trekken ③ **B** en haal de mistlamp weg.
4. Stekerverbinding » **afb. 110** ① van de lamp losmaken.
5. Fitting ② naar links draaien en trekken.
6. Verwijder het lampje door deze naar links te draaien en op de fitting te drukken.
7. Ga in omgekeerde volgorde te werk voor de montage.

8. Werking van het nieuwe lampje controleren.

i Let op

- Vanwege de moeilijke bereikbaarheid van de mistlichten voor, wordt geadviseerd om naar de werkplaats van een officiële dealer of gespecialiseerde werkplaats te gaan voor vervanging.
- De led-mistlichten moeten vervangen worden door gespecialiseerd personeel.

Gloeilampen achteraan vervangen

Overzicht achterlichten

Achterlichten in zijpaneel

Knipperlicht	PY21W NA LL
Parkeer- en remlicht	P21W LL

Achterlicht in achterklep

Links	
Stadslicht	2x W5W LL
Mistlicht	H21 W
Rechts	
Stadslicht	2x W5W LL

Achteruitrijlicht

P21W LL

De tabel geldt voor een wagen met stuur links. Afhankelijk van de afzetmarkt kan de positie van de lichten verschillen.

Lampjes achteraan (in het zijpaneel)

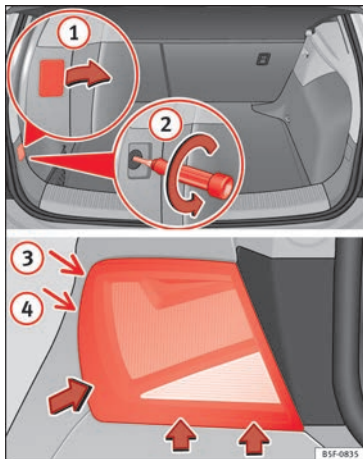

Afb. 111 Bagageruimte: inbouwstand van de bevestigingsbout van het achterlicht. Uitbouwen van achterlicht in zijpaneel.

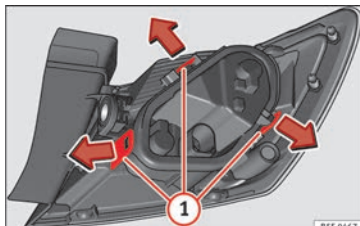

Afb. 112 Bevestigingslippen aan de achterzijde van het achterlicht.

- Controleren welk lampje defect is.
- Achterklep openen.
- Wip de Afdekking met de platte zijde van de schroevendraaier bij de uitsparing los uit de opening » **afb. 111** ①.
- Draai de daarachter liggende schroef met een schroevendraaier tegen de klok in (pijl) » **afb. 111** ② los en neem deze voorzichtig eruit.
- Kantel het licht in de richting van de pijlen totdat dit los komt (posities ③ en ④) » **afb. 111**.
- Ontgrendel de bevestigingslippen ① om de fitting » **afb. 112** uit te bouwen.
- Defecte lampje vervangen.
- In omgekeerde volgorde te werk gaan voor de montage en speciaal opletten bij het

plaatsen van de fitting. De bevestigingslippen moeten hoorbaar vastklikken.

⚠ VOORZICHTIG

Ga bij het uitbouwen van het achterlicht voorzichtig te werk, om te voorkomen dat onderdelen resp. lak beschadigd raken.

i Let op

Een zachte doek klaarleggen, zodat er geen krassen op het achterlichtglas komen als dit wordt neergelegd.

Lampjes achteraan (in de achterklep)

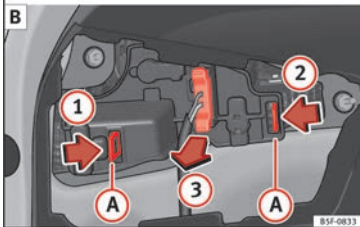

Afb. 113 Afdekking in de achterklep verwijderen en fitting demonteren.

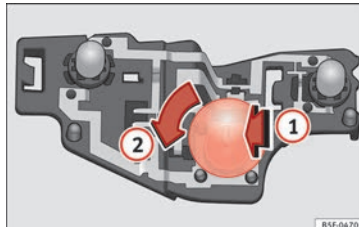

Afb. 114 Positie van de lampjes op de fitting.

Voor het vervangen van de gloeilampjes moet de achterklep geopend zijn.

- Afdekking van de achterklep in pijlrichting lostrekken » » **afb. 113 A**.
- Bevestigingslippen **A** van de fitting ontgrendelen in de richting van de pijlen **1** en **2** » » **afb. 113 B**.
- Fitting uit zijn plaats halen in de richting van de pijl **3** » » **afb. 113 B**.
- Defecte lamp iets in de fitting drukken **1**, linksom draaien **2** en verwijderen » » **afb. 114**.
- Nieuw lampje plaatsen, in de fitting drukken en tot de aanslag rechtsom draaien.
- Met een doek eventuele vingerafdrukken op het glas van het lampje verwijderen.
- Werking van het nieuwe gloeilampje controleren.

- Fitting opnieuw plaatsen, daarbij erop letten dat de bevestigingsklemmen **A** » » **afb. 113 B** juist vastklikken.
- Achterklepbekleding opnieuw monteren.

Lampje van het led-achterlicht (in de achterklep)



Afb. 115 Afdekking in de achterklep verwijderen

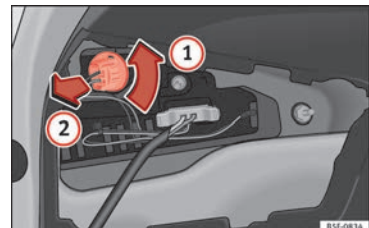

Afb. 116 Fitting uitbouwen. »

Voor het vervangen van de gloeilampjes moet de achterklep geopend zijn.

- Trek de afdekking van de achterklep in pijlrichting los » » **afb. 115**.
- Fitting van achteruitrijlicht naar links draaien in pijlrichting ① » » **afb. 116**.
- Fitting uit houder verwijderen ②.
- Defecte lamp vervangen en fitting opnieuw in houder plaatsen in omgekeerde volgorde.
- Werking van het nieuwe gloeilampje controleren.

Lampjes van de kentekenplaatverlichting vervangen

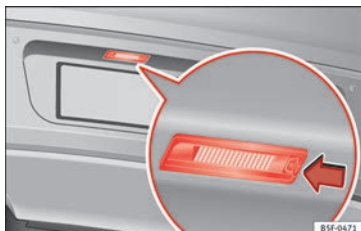

Afb. 117 In de achterbumper: kentekenplaatverlichting.

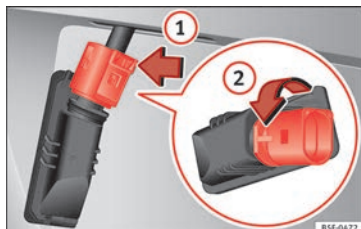

Afb. 118 kentekenverlichting: fitting uitbouwen.

De handelingen in de aangegeven volgorde uitvoeren:

1. Druk de pal van de kentekenplaatverlichting in de richting van de pijl » » **afb. 117**.
2. Verwijder de kentekenplaatverlichting een beetje.
3. Druk in het connectorblok » » **afb. 118** in de richting van de pijl ① en trek de connector los.
4. Draai de fitting in de richting van de pijl ② en verwijder deze samen met de lamp.
5. Vervang de defecte lamp door een nieuwe lamp van hetzelfde type.
6. Steek de fitting in de kentekenplaatverlichting en draai in de richting tegengesteld aan pijl ② tot tegen de aanslag.
7. Sluit de connector aan op de fitting.

Let op

Afhankelijk van het uitrustingsniveau van de wagen kan de kentekenplaatverlichting voorzien zijn van led's. Led's hebben een levensduur die veel hoger is dan die van de wagen. Bij een defect aan een led-verlichting moet u naar de werkplaats van een officiële dealer gaan voor vervanging.

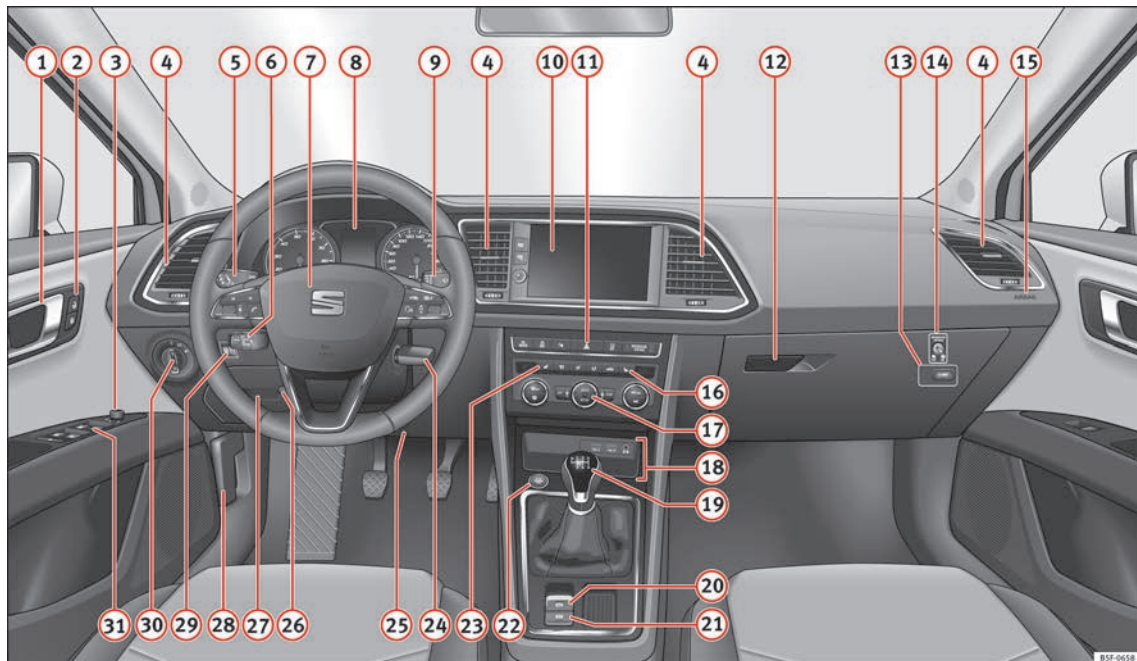

Afb. 119 Bestuurdersruimte.

Bedienen

Bestuurdersgedeelte

Overzicht

- | | | | | | | | | |
|---|---|-----|----|--|-----|----|--|--------|
| 1 | Portiergreep binnenzijde | | 8 | Instrumentenpaneel | 109 | 17 | Afhankelijk van de wagenuitrusting bedieningselementen voor: | |
| 2 | Schakelaar centrale vergrendeling | 124 | 9 | Bedieningshendel voor: | | | – Verwarmings- en ventilatiesysteem resp. handbediende airconditioning | 50, 48 |
| 3 | Toets voor elektrische buitenspiegelverstelling | 148 | | – Ruitenwissers/-sproeiers | 145 | | – Automatische airconditioning ... | 46 |
| 4 | Luchtroosters | 174 | | – Ruitenwissers/-sproeier | 145 | | | |
| 5 | Bedieningshendel voor: | | 10 | Boordcomputer | 31 | 18 | Afhankelijk van de wagenuitrusting: | |
| | – Knipperlicht en grootlicht | 137 | | | | | – USB/AUX-IN-ingang | 120 |
| | – Rijstrookassistent (Lane Assist) .. | 224 | 11 | Afhankelijk van de uitrusting: radio of display van Easy Connect-systeem (navigatie, radio, tv/video) .. | 115 | | – Connectivity Box* | 120 |
| | – Grootlichtassistent | 138 | | Afhankelijk van de wagenuitrusting zijn de volgende toetsen beschikbaar: | | | – Opbergvak | |
| | – Snelheidsregelsysteem (SRS) ... | 205 | | – SEAT rijprogramma's | 230 | 19 | Afhankelijk van de uitrusting, keuze- of versnellingshendel voor: | |
| 6 | Afhankelijk van de uitrusting: | | | – Start/stop-systeem | 201 | | – Schakelbak | 189 |
| | – Hendel voor cruise control | 205 | | – Inparkeersysteem | 238 | | – Automatische versnellingsbak .. | 189 |
| 7 | Stuurwiel met claxon en | | 12 | – Alarmlichten | 141 | 20 | Schakelaar van de elektronische parkeerrem | 181 |
| | – Bestuurdersairbag | 17 | | – Bandenspanningscontroleschakelaar | 291 | 21 | Schakelaar van Auto Hold | 203 |
| | – Bediening voor boordcomputer .. | 31 | | – Controlelampje airbag gedeactiveerd | 85 | 22 | Startknop (Keyless Access sluit- en startstelsysteem zonder sleutel) | 178 |
| | – Bedieningstoetsen voor radio, telefoon, navigatiesysteem en spraakbedieningssysteem » brochure Radio | | 13 | Afhankelijk van de wagenuitrusting, dashboardkastje met: | 156 | 23 | Bediening stoelverwarming aan bestuurderszijde | 151 |
| | – Hendels voor tiptronic-bediening (automatische transmissie) | 192 | | – Cd-speler* en/of SD-kaart*
» brochure Radio | | 24 | Contactslot (wagens zonder Keyless Access) | 176 |
| | | | 14 | Bandenspanningscontroleschakelaar | 291 | 25 | Knieairbag | 18 |
| | | | 15 | Schakelaar bijrijdersairbag | 85 | 26 | Verstelbare stuurkolom | 16 |
| | | | 16 | Bijrijdersairbag | 17 | 27 | Opbergvak | |
| | | | 16 | Bediening stoelverwarming aan bijrijderszijde | 151 | 28 | Ontgrendeling voor motorkap | 277 |
| | | | | | | 29 | Lichtbundel-hoogteverstelling | 143 » |

- 30 Lichtschakelaar 137
- 31 Elektrische ruitbediening 132

i Let op

- Sommige van de hier getoonde instrumenten of knoppen horen alleen bij bepaalde type-uitvoeringen of zijn optioneel.

- Bij wagens met af fabriek ingebouwde radio, cd-lezer, AUX-IN aansluiting of navigatiesysteem wordt een apart instructieboekje geleverd.

- Bij wagens met rechts stuur* wijkt de rangschikking van de bedieningselementen gedeeltelijk van de in » pag. 106 weergegeven rangschikking af. De symbolen die de bedieningselementen markeren, zijn echter gelijk.

Instrumenten en controlelampjes

Instrumenten

Overzicht van het instrumentenpaneel

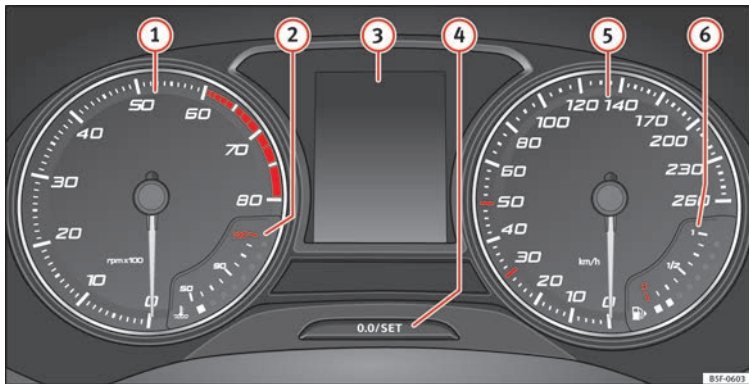

Afb. 120 Instrumentenpaneel, in het dashboard.

Uitleg over de instrumenten » afb. 120:

- ① **Toerenteller** (van de draaiende motor, in duizend omwentelingen per minuut). Het begin van de rode zone van de toerenteller geeft het maximale toerental aan in elke willekeurige versnelling na het inrijden en met warme motor. Vóór het bereiken van dit gebied, wordt aanbevolen op te schakelen, de keuzehendel

- in stand **D** te zetten of de voet van het gaspedaal nemen » ❶.
- ② **Koelvloeistoftemperatuurmeter** » pag. 112 of **aardgasmeter** in voertuigen met motor op aardgas (CNG) » pag. 113.
- ③ **Elementen op het display** » pag. 110.
- ④ **Instel- en weergaveknop** » pag. 112.
- ⑤ **Snelheidsmeter**.

- ⑥ **Brandstofmeter** » pag. 113.

⚠ ATTENTIE

Iedere afleiding kan tot een ongeval leiden met het daaraan verbonden risico van verwondingen.

- De knoppen e.d. van het instrumentenpaneel niet tijdens het rijden bedienen.

»

ⓘ VOORZICHTIG

- Om de motor niet te beschadigen, mag de naald van de toerenteller slechts beperkte tijd in de rode zone blijven.
- Vermijd hoge motortoerentallen als de motor nog koud is, geef niet vol gas en belast de motor niet sterk.

🌿 Milieu-aanwijzing

Door op voorhand op te schakelen, vermindert zowel het brandstofverbruik als het lawaai.

Toerenteller

De toerenteller geeft het motortoerental per minuut aan »» **afb. 120** ⓘ.

De toerenteller geeft u, samen met de toerentalindicatie, de mogelijkheid om de motor van uw wagen altijd te gebruiken op het meest geschikte toerental.

Het begin van het rode veld in de toerenteller geeft het voor alle versnellingen maximaal toelaatbare motortoerental aan voor een ingereden motor die op bedrijfstemperatuur is. Schakel op voordat dit veld wordt bereikt bij wagens met schakelbak of plaats de keuzehendel in de stand "D", of haal uw voet van het gaspedaal bij wagens met automatische transmissie.

Beter is het echter om de hoge toerentallen te mijden en te letten op de versnellingsindicaties. Voor aanvullende informatie, zie »» **afb. pag. 33**, Indicatie van de versnellingen.

ⓘ VOORZICHTIG

De naald van de toerenteller ⓘ »» **afb. 120** mag de rode zone slechts kort bereiken, dit om te voorkomen dat de motor beschadigd raakt.

🌿 Milieu-aanwijzing

Vroeg opschakelen helpt om brandstof te besparen, de uitstoot te beperken en rijkluiden te verminderen!

Aanwijzingen op het display

Bij het inschakelen van het contact kan op het display van het instrumentenpaneel »» **afb. 120** ⓘ uitenlopende informatie weergegeven worden, naargelang de uitvoering van de wagen:

- Motorkap, achterklep en portieren geopend »» **afb. pag. 34**.
- Waarschuwings- en informatieberichten »» **afb. pag. 34**.
- Afgelegde afstand »» **pag. 112**.
- Tijd »» **pag. 111**.

- Navigatieaanwijzingen.
- Buitentemperatuur »» **afb. pag. 33**.
- Kompas »» **pag. 111**.
- Keuzehendelstand »» **pag. 190**.
- Aanbevolen versnelling (handgeschakelde versnellingsbak) »» **afb. pag. 33**.
- Multifunctie-indicatie (MFA) en menu's voor verschillende instellopties »» **afb. pag. 31**
- Service-intervalindicatie »» **afb. pag. 39**.
- Tweede snelheidsindicatie »» **afb. pag. 31**.
- Snelheidssignaal »» **afb. pag. 38**.
- Statusindicatie van het start-stopsysteem »» **pag. 201**.
- Indicatie van de staat van het actieve cilinderbeheer (ACT®)* »» **pag. 198**
- Borden herkend door het systeem van verkeerstekenherkenning »» **pag. 234**
- Staat van rijden met laag verbruik (ECO) »» **pag. 111**
- Motorcode (MKB).

Kilometerstand

De *totale kilometersteller* registreert de totaal afgelegde afstand van de wagen.

De *dagkilometersteller (trip)* geeft het aantal kilometers of mijlen weer dat na de laatste keer terugzetten van de dagteller is afgelegd.

Het laatste cijfer geeft elke 100 meter resp. 1/10 mijl weer.

- Druk kort op de knop » **afb. 120** ④ om de dagkilometerteller op 0 te zetten.
- Houd de knop ④ gedurende 3 sec. ingedrukt om terug te keren naar de vorige waarde.

Tijd

- Om de tijd in te stellen, houdt u op knop » **afb. 120** ④ gedurende min. 3 sec. ingedrukt om naar de uren resp. minuten te gaan.
- Om door te gaan met het instellen, drukt u aan de boven- of onderzijde op knop ④. Houd de toets ingedrukt om de cijfers snel te veranderen.
- Druk nogmaals op knop ④ om het instellen van de klok te beëindigen.

De klok kan ook worden ingesteld via toets **CAR** en de functieknop **SETUP** van het Easy Connect-systeem » pag. 115.

Kompas

Wanneer het contact is ingeschakeld en het navigatiesysteem is aangezet, wordt op het display van het instrumentenpaneel de windstreek overeenkomstig de rijrichting van de wagen weergegeven.

Keuzehandelstand

De ingeschakelde rijstand wordt zowel aangegeven naast de keuzehandel als op het display in het instrumentenpaneel. In de posities **D** en **S**, alsook bij de tiptronic, wordt op het display tevens de overeenkomstige versnelling weergegeven.

Aanbevolen versnelling (handgeschakelde versnellingsbak)

Tijdens het rijden wordt op het display van het instrumentenpaneel de aanbevolen versnelling getoond om brandstof te besparen »  pag. 33.

Tweede snelheidsmeter (mph of km/u)

Naast de gewone weergave van de snelheidsmeter kan tijdens het rijden de snelheid ook in een andere meeteenheid (in mijl of kilometer per uur) getoond worden.

In de modellen die bestemd zijn voor de landen waar de tweede snelheid verplicht weergegeven moet worden, kan deze optie niet uitgeschakeld worden.

Voor het instellen van de tweede snelheidsmeter gaat u naar het Easy Connect-systeem via toets **CAR** en de functieknop **SETUP** » pag. 115.

Snelheidswaarschuwing

Op het display van het instrumentenpaneel verschijnt een melding zodra de ingestelde

snelheid wordt overschreden. Dat is bijv. handig als u winterbanden gebruikt die niet geschikt zijn voor de maximumsnelheid van de wagen »  pag. 38.

Voor het instellen van de waarschuwingsfunctie via de tweede snelheidsmeter gaat u naar het Easy Connect-systeem via toets **CAR** en de functieknop **SETUP** » pag. 115.

Indicatie van de start-stopwerking

Op het display van het instrumentenpaneel wordt actuele informatie weergegeven over de status » pag. 201.

Staat van rijden met laag verbruik (ECO)*

Naargelang de uitrusting verschijnt tijdens het rijden op het display van het instrumentenpaneel de indicatie "ECO" wanneer de wagen zich in de staat met laag verbruik bevindt, dankzij het actieve cilinderbeheer (ACT®) » pag. 198.

Motorcode (MKB)

Houd knop » **afb. 120** ④ langer dan 15 sec. ingedrukt om de motorcode (MKB) van de wagen weer te geven. Hierbij dient het contact te zijn ingeschakeld en de motor stil te staan.

⚠ ATTENTIE

Veiligheidsaanwijzingen » ⚠ in Controle- en waarschuwingslampjes op pag. 114 in acht nemen.

⚠ ATTENTIE

Zelfs als de buitentemperatuur boven het vriespunt ligt, kunnen wegen en bruggen glad zijn.

- Ook bij buitentemperaturen boven +4 °C (+39 °F) kunnen zich ijsplekken vormen op de weg, zelfs zonder dat het symbool "ijskristal" weergegeven wordt.
- Vertrouw nooit blindelings op de buitentemperatuurmeter!

ℹ Let op

- Er zijn verschillende typen instrumentenpanelen, dus kunnen de versies en indicaties van het display verschillen. Bij wagens zonder weergave van waarschuwings- of informatieteksten op het display worden storingen uitsluitend door controlelampjes weergegeven.
- Afhankelijk van de uitrusting kunnen bepaalde instellingen en indicaties ook via het Easy Connect-systeem worden ingesteld.
- Wanneer er verschillende waarschuwingen zijn, worden de symbolen na elkaar gedurende een aantal seconden getoond en blijven ze branden tot de storing wordt verholpen.

Kilometerteller

Afb. 121 Instrumentenpaneel: kilometerteller en resetknop.

De weergave van het afgelegde traject gebeurt in kilometers "km" resp. in mijlen "mi". Het is mogelijk om van meeteenheid (kilometers "km"/mijlen "mi") te wisselen via de radio/Easy Connect*. Meer informatie hierover vindt u in het Instructieboekje bij het Easy Connect*-systeem.

Kilometerteller/dagteller

De kilometerteller toont het totaal aantal met de wagen verreden kilometers.

De dagteller geeft de afstand aan die gereden is nadat de dagteller voor de laatste keer is teruggezet. Hiermee kunnen korte afstanden worden gemeten. Het laatste cijfer geeft een afstand van 100 meter of 1/10 mijl aan.

De dagteller kunt u op nul terugzetten door de knop **0.0/SET** » **afb. 121** in te drukken.

Storingsindicatie

Als er een storing in het instrumentenpaneel is, wordt op het display van de dagteller **DEF** weergegeven. Laat de storing zo spoedig mogelijk verhelpen.

Koelvloeistoftemperatuurmeter

Voor wagens zonder koelvloeistoftemperatuurmeter verschijnt er een controlelampje  wanneer er een hoge temperatuur is » pag. 280. Zie ook » **1**.

Koelvloeistoftemperatuurmeter **2** » **afb. 120**

werkt alleen bij ingeschakeld contact. Let op de volgende aanwijzingen bij de temperatuurbereiken om motorschade te voorkomen.

Koud bereik

Als uitsluitend de led's branden in het onderste bereik van de schaal, heeft de motor zijn bedrijfstemperatuur nog niet bereikt. Vermijd hoge motortoerentallen, volgas en sterke motorbelasting.

Normaal bereik

De motor heeft zijn bedrijfstemperatuur bereikt, als de led's tot in het middelste bereik van de schaal branden. Bij hoge omgevingstemperaturen resp. bij zware belasting van de motor is het mogelijk dat de led's blijven

branden, zelfs tot in het hoogste bereik. Dit is geen probleem zolang het controlelampje  in het display van het instrumentenpaneel niet oplicht.

Temperatuurbereik

Als de led's in het bovenste deel van de schaal en het controlelampje  in het display in het instrumentenpaneel oplichten, is de koelvloeistoftemperatuur hoog » pag. 280.

① VOORZICHTIG

• Voor een lange levensduur van de motor wordt geadviseerd om hoge toerentallen, plankgas en het sterk belasten van de motor gedurende de eerste 15 minuten na de start bij een koude motor te vermijden. De tijd die de motor heeft om op bedrijfstemperatuur te komen, hangt mede af van de omgevingstemperatuur. In dat geval kunt u kijken naar de motorolietemperatuur* »  pag. 37.

• Extra lampen en andere aanbouwdelen vóór de koelluchtinlaat verslechteren de koelende werking van de koelvloeistof. Bij hoge buitentemperaturen en sterke motorbelasting bestaat dan het gevaar voor oververhitting van de motor!

• De voorspoiler zorgt ook voor de juiste verdeling van de koellucht tijdens het rijden. Als de spoiler is beschadigd, wordt de koelende werking minder en bestaat het gevaar van oververhitting van de motor. Roep de hulp van vakmensen in.

Brandstofpeil - Gas

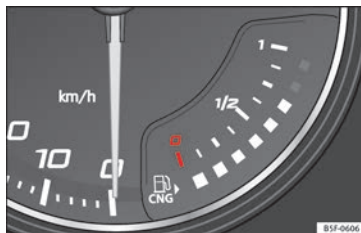

Afb. 122 Brandstofindicator.

De indicatoren ② en ⑥ » afb. 120 werken enkel met ingeschakeld contact. Zodra de wijzer in het reservebereik komt, gaan de rode led onderin en het controlelampje  branden » pag. 109. Zodra het brandstofpeil extreem laag wordt, gaat de led onderin rood knipperen.

Het gele controlelampje  gaat aan wanneer het reservepeil bereikt is.

Het groene controlelampje  gaat aan wanneer de wagen rijdt op aardgas.

Het groene controlelampje  gaat uit wanneer het aardgas op is. De motor werkt vanaf dan op benzine.

Bijzonderheden: als u de wagen, onmiddellijk nadat er is getankt, lange tijd geparkeerd laat staan, kan het gebeuren dat wanneer men verder gaat rijden de CNG-meter niet

exact hetzelfde peil aangeeft dan dat er in de auto is na het tanken. Dit komt niet doordat er een lek is in het systeem, maar doordat er een drukdaling is in het gasreservoir om technische redenen, na een koelingsfase onmiddellijk na het tanken.

Brandstofpeil - Benzine/diesel



Afb. 123 Brandstofindicator.

De weergave ⑥ » afb. 120 verschijnt alleen bij ingeschakeld contact. Zodra de wijzer in het reservebereik komt, gaan de rode led onderin en het controlelampje  branden » pag. 109. Zodra het brandstofpeil extreem laag wordt, gaat de led onderin rood knipperen.

Het nog af te leggen aantal km met de nog beschikbare brandstof wordt in het display van het instrumentenpaneel ③ » afb. 120 weergegeven.

De inhoud van de brandstoftank van uw wagen staat in de Technische gegevens »»  pag. 52.



VOORZICHTIG

Nooit de tank helemaal leegrijden. De onregelmatige brandstofvoorziening kan tot overslaan van de ontsteking leiden. Op deze wijze kan onverbrande brandstof in het uitlaatsysteem komen, dit zou oververhitting van de katalysator en schade hieraan kunnen veroorzaken.

Controlelampjes

Controle- en waarschuwingslampjes

Lees aandachtig de aanvullende informatie »»  pag. 42.

De controle- en waarschuwingslampjes zijn indicatoren voor mededelingen »» , storingen »»  of bepaalde functies. Een aantal controle- en waarschuwingslampjes gaat aan wanneer het contact wordt ingeschakeld en moet weer doven wanneer de motor in werking wordt gezet, of tijdens het rijden.

Naargelang het model kunnen op het display van het instrumentenpaneel bijkomende tekstberichten verschijnen, die informatie bevatten of u aansporen om een bepaalde actie te ondernemen »» pag. 109, Instrumenten.

Volgens de uitvoering van de wagen is het mogelijk dat, in plaats van het branden van een lampje, een symbool weergegeven wordt op het display van het instrumentenpaneel.

Wanneer bepaalde controle- en waarschuwingslampjes gaan branden, weerklinkt ook een geluidssignaal.

ATTENTIE

Indien geen rekening gehouden wordt met de waarschuwingslampjes en de berichten, kan de wagen tot stilstand komen midden in het verkeer, of kunnen zich ongevallen of ernstig letsel voordoen.

- Nooit de indicatielampjes of tekstberichten negeren.
- Breng de wagen tot stilstand zodra dit op een veilige wijze mogelijk is.
- De wagen ver van het wegverkeer parkeren, op een plaats waar geen brandbare materialen met het uitlaatsysteem in aanraking kunnen komen (bijv. droog gras, brandstoffen).
- Een defecte auto brengt een verhoogd risico op ongevallen met zich mee, zowel voor de inzittenden als voor de andere weggebruikers. Zet zo nodig de alarmlichten aan en plaats de gevarendriehoek om andere bestuurders te waarschuwen.
- Alvorens de motorkap te openen, moet de motor uitgezet worden en voldoende afkoelen.

- In elke wagen is de motorruimte een zone die gevaren inhoudt en ernstige letsel kan veroorzaken »» pag. 276.

VOORZICHTIG

Het negeren van de controlelampjes die gaan branden en de tekstberichten die verschijnen, kan leiden tot storingen in de wagen.

Inleiding tot het Easy Connect-systeem*

Systeeminstellingen (CAR)*

Menu CAR

Lees aandachtig de aanvullende informatie
»  pag. 28

Druk de Easy Connect-toets **CAR** en de functie-toets **SETUP** in om de instellingen-menu's te kiezen.

Het aantal beschikbare menu's en de benaming van de verschillende opties voor de menu's hangt af van de elektronica en de uitrusting van de wagen.

Door op de menu-toets te drukken, opent u telkens het laatste menu dat is geactiveerd.

Als het selectievakje van de functietoets is gemarkeerd , is de functie actief.

Door op de menu-toets  te drukken opent u telkens het laatste menu dat is geactiveerd.

De wijzigingen in de instelmenu's worden automatisch opgeslagen bij het verlaten van de menu's.

Functietoets in het menu Instellingen van de wagen	Blz.
ESC-systeem:	» pag. 185
Banden	» pag. 290
Assistentie voor de bestuurder	» Tab. op pag. 28
Parkeren en manoeuvreren	» pag. 238
Verlichting	» Tab. op pag. 28
Achteruitkijkspiegels en ruitwissers	» Tab. op pag. 28
Openen en sluiten	» Tab. op pag. 28
Multifunctie-scherm	» Tab. op pag. 28
Datum en tijd	» Tab. op pag. 28
Eenheden	» Tab. op pag. 28
Service	» pag. 110
Fabrieksinstellingen	» Tab. op pag. 28

ATTENTIE

Iedere afleiding kan tot een ongeval leiden met het daaraan verbonden risico van verwondingen. Het bedienen van het Easy Connect-systeem kan u van het verkeer afleiden.

Communicatie en multimedia

Bedieningselementen op het stuurwiel*

Algemeen

Het stuurwiel bevat multifunctiemodulen van waaruit functies van audio, telefoonuitrusting en radionavigatie van de wagen gecontroleerd kunnen worden zonder de aandacht van de besturing af te leiden.

Er bestaan twee uitvoeringen multifunctiemodules:

- **Versie audio + telefoon zonder spraakbediening (MID):** om de beschikbare audiofuncties (radio, audio-cd, mp3-cd, iPod^{®1)}, USB¹⁾, SD¹⁾) en het Bluetooth-systeem vanaf het stuur te bedienen.
- **Versie audio + telefoon met spraakbediening (HIGH):** om de beschikbare audiofuncties (radio, audio-cd, mp3-cd, iPod^{®1)}, USB¹⁾, SD¹⁾) en het Bluetooth-systeem vanaf het stuur te bedienen.

¹⁾ Afhankelijk van de wagenuitrusting.

Bediening van het systeem audio + telefoon zonder spraakbediening (MID)

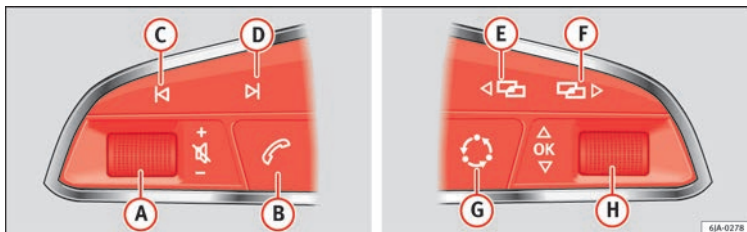

Afb. 124 Bedieningselementen aan het stuurwiel.

Knop	Radio	Media (behalve AUX)	AUX	Telefoon	Navigatie
A	<i>Draaien:</i> Volume omhoog / omlaag brengen <i>Indrukken:</i> Stilte	<i>Draaien:</i> Volume omhoog / omlaag brengen <i>Indrukken:</i> Stilte	<i>Draaien:</i> Volume omhoog / omlaag brengen <i>Indrukken:</i> Stilte	<i>Draaien:</i> Volume omhoog / omlaag brengen <i>Indrukken:</i> Stilte	<i>Draaien:</i> Volume omhoog / omlaag brengen <i>Indrukken:</i> Stilte
B	<i>Kort indrukken:</i> toegang tot telefoonmenu in instrumentenpaneel ^{a)} .	<i>Kort indrukken:</i> toegang tot telefoonmenu in instrumentenpaneel ^{a)} .	<i>Kort indrukken:</i> toegang tot telefoonmenu in instrumentenpaneel ^{a)} .	<i>Kort indrukken:</i> beantwoorden / ophangen actieve gesprek / telefoonmenu openen. <i>Lang indrukken:</i> binnenkomende oproep afwijzen / privémodus inschakelen / nummer herhalen ^{a)} .	<i>Kort indrukken:</i> toegang tot telefoonmenu in instrumentenpaneel ^{a)} .
C	Zoekopdracht vorige zender	<i>Kort indrukken:</i> terug naar vorige track <i>Lang indrukken:</i> snel achteruit	Geen functie	Geen functie	Geen functie
D	Volgende zender zoeken	<i>Kort indrukken:</i> naar volgende track <i>Lang indrukken:</i> snel vooruit	Geen functie	Geen functie	Geen functie
E, F	Veranderen van menu in het instrumentenpaneel ^{a)}	Veranderen van menu in het instrumentenpaneel ^{a)}	Veranderen van menu in het instrumentenpaneel ^{a)}	Veranderen van menu in het instrumentenpaneel ^{a)}	Veranderen van menu in het instrumentenpaneel ^{a)}



Bedienen

Knop	Radio	Media (behalve AUX)	AUX	Telefoon	Navigatie
G	MID: veranderen van bron	MID: veranderen van bron	MID: veranderen van bron	MID: veranderen van bron	MID: veranderen van bron
H	<i>Draaien:</i> Volgende / vorige voorselectie ^{b)} <i>Indrukken:</i> Werkt op de MFA	<i>Draaien:</i> Volgende / vorige track ^{b)} <i>Indrukken:</i> Werkt op de MFA	<i>Draaien:</i> Geen functie <i>Indrukken:</i> Werkt op de MFA	<i>Draaien:</i> Werkt op de MFA <i>Indrukken:</i> Bevestigen	<i>Draaien:</i> Veranderen van menu of geheugen in het instrumentenpaneel <i>Indrukken:</i> Werkt op het instrumentenpaneel

a) Afhankelijk van de uitrusting van de wagen.

b) Uitsluitend indien het instrumentenpaneel zich in het menu Audio bevindt.

Bediening van het systeem audio + telefoon met spraakbediening (HIGH)

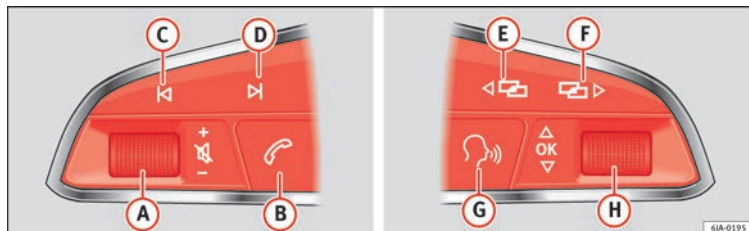

Afb. 125 Bedieningselementen aan het stuurwiel.

Knop	Radio	Media (behalve AUX)	AUX	Telefoon ^{a)}	Navigatiesysteem ^{a)}
A	<i>Draaien:</i> Volume omhoog / omlaag brengen <i>Indrukken:</i> Stilte	<i>Draaien:</i> Volume omhoog / omlaag brengen <i>Indrukken:</i> Stilte	<i>Draaien:</i> Volume omhoog / omlaag brengen <i>Indrukken:</i> Stilte	<i>Draaien:</i> Volume omhoog / omlaag brengen <i>Indrukken:</i> Stilte	<i>Draaien:</i> Volume omhoog / omlaag brengen <i>Indrukken:</i> Stilte

Communicatie en multimedia

Knop	Radio	Media (behalve AUX)	AUX	Telefoon ^{a)}	Navigatiesysteem ^{a)}
B	<i>Kort indrukken:</i> toegang telefoonmenu in instrumentenpaneel ^{b)} . <i>Lang indrukken:</i> nummer herhalen ^{a)}	<i>Kort indrukken:</i> toegang telefoonmenu in instrumentenpaneel ^{a)} . <i>Lang indrukken:</i> nummer herhalen ^{a)}	<i>Kort indrukken:</i> toegang telefoonmenu in instrumentenpaneel ^{a)} . <i>Lang indrukken:</i> nummer herhalen ^{a)}	<i>Kort indrukken:</i> beantwoorden / ophangen actieve gesprek / telefoonmenu openen. <i>Lang indrukken:</i> binnenkomende oproep afwijzen / privémodus inschakelen / nummer herhalen	<i>Kort indrukken:</i> toegang telefoonmenu in instrumentenpaneel ^{a)} . <i>Lang indrukken:</i> nummer herhalen ^{a)}
C	Zoekopdracht vorige zender	<i>Kort indrukken:</i> terug naar vorige track <i>Lang indrukken:</i> snel achteruit	Geen functie	Geen functie ^{b)}	Functie Radio / Media (behalve AUX)
D	Volgende zender zoeken	<i>Kort indrukken:</i> naar volgende track <i>Lang indrukken:</i> snel vooruit	Geen functie	Geen functie ^{b)}	Functie Radio / Media (behalve AUX)
E, F	Veranderen van menu in het instrumentenpaneel	Veranderen van menu in het instrumentenpaneel	Veranderen van menu in het instrumentenpaneel	Veranderen van menu in het instrumentenpaneel	Veranderen van menu in het instrumentenpaneel
G	Spraakbediening in- / uitschakelen ^{a)}	Spraakbediening in- / uitschakelen ^{a)}	Spraakbediening in- / uitschakelen ^{a)}	Geen functie ^{b)}	Spraakbediening in- / uitschakelen
H	<i>Draaien:</i> Volgende / vorige voorselectie ^{c)} <i>Indrukken:</i> Werkt op de MFA of bevestigt de menu-optie van het instrumentenpaneel afhankelijk van de menu-optie	<i>Draaien:</i> Volgende / vorige track ^{c)} <i>Indrukken:</i> Werkt op de MFA of bevestigt de menu-optie van het instrumentenpaneel afhankelijk van de menu-optie	<i>Draaien:</i> Werkt op het menu van het instrumentenpaneel afhankelijk van dat waarin u zich bevindt <i>Indrukken:</i> Werkt op de MFA of bevestigt de menu-optie van het instrumentenpaneel afhankelijk van de menu-optie	<i>Draaien:</i> Werkt op het menu van het instrumentenpaneel afhankelijk van dat waarin u zich bevindt <i>Indrukken:</i> Werkt op de MFA of bevestigt de menu-optie van het instrumentenpaneel afhankelijk van de menu-optie	<i>Draaien:</i> Werkt op het menu van het instrumentenpaneel afhankelijk van dat waarin u zich bevindt <i>Indrukken:</i> Werkt op de MFA of bevestigt de menu-optie van het instrumentenpaneel afhankelijk van de menu-optie

^{a)} Afhangelijk van de uitrusting van de wagen.

^{b)} Bij actief telefoongesprek, zo niet functie van Radio/Media (behalve AUX).

^{c)} Uitsluitend indien het instrumentenpaneel zich in het menu Audio bevindt.

Multimedia

Ingang USB/AUX-IN



Afb. 126 Middenconsole: USB/AUX-IN-ingang.

Afhankelijk van de uitrusting en het land kan de wagen beschikken over verschillende soorten USB/AUX-IN-aansluiting.

De USB/AUX-IN-ingang bevindt zich aan het opbergvak van de voorste middenconsole
 » » **afb. 126.**

De bedieningsinstructies bevinden zich in de respectieve instructieboekjes van de audio of het navigatiesysteem.

Connectivity Box*



Afb. 127 Middenconsole: Connectivity Box

Afhankelijk van de uitrusting en het land kan de wagen beschikken over Connectivity Box.

Met de Connectivity Box kunt u uw mobiele apparaat draadloos opladen met behulp van Qi-technologie¹⁾, de straling in de wagen beperken en uw ontvangst verbeteren.

De Connectivity Box bevindt zich aan het opbergvak van de voorste middenconsole
 » » **afb. 127.**

De bedieningsinstructies bevinden zich in de respectieve instructieboekjes van de audio of het navigatiesysteem.

Let op

Voor de juiste werking moet uw mobiele apparaat compatibel zijn met de Qi-interfaces-taandaard voor draadloos opladen via inductie.

¹⁾ Dankzij de Qi-technologie kunt u uw mobiele telefoon draadloos opladen.

Openen en sluiten

Centrale vergrendeling

Beschrijving

Lees aandachtig de aanvullende informatie

»  pag. 10

De wagen kan centraal worden ontgrendeld en vergrendeld. De volgende mogelijkheden staan ter beschikking, afhankelijk van de wagenuitrusting:

- met de sleutel met radiografische afstandsbediening » pag. 123;
- slotcilinder van het bestuurdersportier (noodopenen) »  pag. 10;
- knop voor centrale vergrendeling aan binnenzijde » pag. 124.

Selectieve portierontgrendeling

Bij het vergrendelen worden de portieren en de achterklep vergrendeld. Naar wens kan bij het openen van de portieren *uitsluitend* het portier aan bestuurderszijde of alle portieren worden geopend. Dit kan worden ingesteld via het Easy Connect*-systeem » pag. 124.

Automatisch sluiten (Auto Lock)*

De functie Auto Lock vergrendelt de portieren en de achterklep vanaf een snelheid van ca. 15 km/u (9 mpu).

De wagen wordt weer ontgrendeld, wanneer de sleutel uit het contact wordt getrokken. Bovendien kan de wagen worden ontgrendeld door de ontgrendelingsfunctie in de knop voor de centrale vergrendeling of een van de slotgrepen te bedienen. De functie Auto Lock kan op de radio of in het Easy Connect*-systeem worden in- en uitgeschakeld » pag. 124.

Bovendien worden bij een ongeval met airbagactivering portieren automatisch ontgrendeld om hulpverleners toegang tot de wagen te verschaffen.

Anti-diefstal alarmsysteem*

Als het diefstal-alarmsysteem onbevoegd binnendringen in de wagen herkent, worden akoestische en optische waarschuwingssignalen geactiveerd.

Het alarmsysteem wordt bij het vergrendelen van de wagen automatisch ingeschakeld. Het systeem kan worden gedeactiveerd via de afstandsbediening.

Als u het portier van aan bestuurderszijde ontgrendelt met de sleutel, moet u vervolgens het contact binnen 15 sec. inschakelen. Anders wordt het alarm geactiveerd. Bij uitvoeringen voor sommige landen wordt bij aansluitend openen van een portier direct het alarm geactiveerd.

U schakelt het alarm uit door de ontgrendelingsknop  op de sleutel met radiografi-

sche afstandsbediening in te drukken of het contact in te schakelen. Als de tijd is afgelopen, wordt het alarm automatisch uitgeschakeld.

Om onbedoeld alarm te voorkomen, moet u de interieurbewaking en het afsleepalarm uitschakelen » pag. 131.

Knipperlichten

Bij het ontgrendelen knipperen de knipperlichten tweemaal, bij het vergrendelen eenmaal.

Als deze niet knipperen, is één van de portieren, de achterklep of de motorkap niet gesloten.

Onbedoeld buitensluiten

In de volgende gevallen wordt voorkomen dat u uw sleutel in de wagen insluit:

- Als het portier aan bestuurderszijde open is, zal de wagen niet vergrendelen zodra op de toets van de centrale vergrendeling » pag. 124 wordt gedrukt.

Vergrendelt u uw wagen pas met de sleutel met radiografische afstandsbediening zodra alle portieren en de achterklep zijn gesloten. U voorkomt daarmee dat u ongewild wordt buitengesloten.

»

⚠ ATTENTIE

Bij een van buitenaf vergrendelde wagen met ingeschakelde inbraakbeveiliging* mogen geen personen - vooral geen kinderen - in de wagen achterblijven, omdat de portieren en ruiten van binnenuit niet meer kunnen worden geopend. Vergrendelde portieren maken het hulpverleners moeilijk om in geval van nood in de wagen te komen - levensgevaarlijk!

ℹ Let op

- Nooit waardevolle voorwerpen zonder toezicht in de wagen achterlaten. Een vergrendelde wagen is geen kluis!
- Als de led in het drempel van het portier aan bestuurderszijde na het vergrendelen ongeveer 30 seconden brandt, is er een storing in de centrale vergrendeling of in het alarmsysteem*. Laat de storing in de werkplaats van een officiële SEAT dealer verhelpen.
- De interieurbewaking van het alarmsysteem* werkt alleen dan foutloos, als de ruiten en het dak* zijn gesloten.

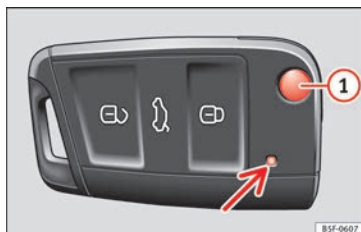
Wagensleutel

Afb. 128 Autosleutel.



Afb. 129 Wagensleutel met alarmknop.

Wagensleutel

Met de autosleutel kan de wagen op afstand worden vergrendeld en ontgrendeld » pag. 121.

De zender met batterijen zit in de autosleutel. De ontvanger zit in het interieur van de wagen. De actieradius van de wagensleutel

met nieuwe batterijen bedraagt enkele meters rond de wagen.

Indien het niet mogelijk is de wagen te openen of te sluiten met de sleutel, dan » pag. 129 opnieuw synchroniseren of de batterij van de sleutel » pag. 128 vervangen.

Er kunnen verschillende autosleutels worden gebruikt.

Controlelampje in de autosleutel

Als een knop op de wagensleutel kort wordt ingedrukt, knippert het controlelampje » afb. 128 (pijl) eenmaal kort, maar als de knop langer wordt ingedrukt knippert het controlelampje enkele malen (bijvoorbeeld in de comfortopening).

Als het controlelampje in de wagensleutel niet gaat branden zodra de knop wordt ingedrukt, moet de batterij van de sleutel » pag. 128 worden vervangen.

Sleutelbaard in- en uitklappen

Druk op knop ① » afb. 128 of » afb. 129 om de sleutelbaard te deblokken en uit te klappen.

Om deze weer in te klappen, drukt u tegelijkertijd op knop ① en op de sleutelbaard zodat de sleutelbaard vastklikt.

Alarmknop*

Druk de alarmknop  alleen in een noodgeval in! Zodra de alarmknop is ingedrukt, hoort u de claxon van de wagen en gaan de knipperlichten kort branden. Door de knop nogmaals in te drukken, wordt het alarm geactiveerd.

Vervangende sleutel

Voor het bijmaken van reservesleutels of andere autosleutels hebt u het chassisnummer van de wagen nodig.

Elke sleutel van een nieuwe wagen bevat een microchip die is gecodeerd met de gegevens van de elektronische wegrijblokkering van de wagen. Een autosleutel werkt niet als er geen microchip of een niet gecodeerde microchip in zit. Dit geldt ook voor speciaal voor de betreffende wagen bijgemaakte wagensleutels.

De wagensleutels of de nieuwe reservesleutels zijn verkrijgbaar bij een officiële SEAT dealer, gespecialiseerde werkplaatsen of geautoriseerde sleutelspecialisten die gekwalificeerd zijn om deze sleutels te vervaardigen.

De nieuwe sleutels of de reservesleutels moeten voor gebruik gesynchroniseerd worden » pag. 129.

VOORZICHTIG

Alle wagensleutels bevatten elektronische onderdelen. Bescherm ze tegen schade, flinke schokken en vocht.

Let op

- Druk de knop van de autosleutel alleen in wanneer de bijbehorende functie echt gebruikt moet worden. Als de knop onnodig wordt ingedrukt, is het mogelijk dat de wagen onbedoeld wordt ontgrendeld of dat het alarm wordt geactiveerd. Dit is ook mogelijk wanneer u denkt dat u zich buiten de actieradius van de sleutel bevindt.
- De werking van de wagensleutel kan tijdelijk worden gestoord t.g.v. overlapping van zenders die zich in de buurt van de wagen bevinden en die in dezelfde frequentieband werken, bijv. radio's of mobiele telefoons.
- Door obstakels tussen de wagensleutel en de wagen, slechte weersomstandigheden en leeg rakende batterijen kan het bereik van de afstandsbediening minder worden.
- Als u de knoppen van de wagensleutel » afb. 128 of » afb. 129 of een van de centrale vergrendelingsknoppen » pag. 124 herhaalde malen binnen een korte tijd indrukt, wordt de centrale vergrendeling korte tijd afgesloten als bescherming tegen overbelasting. De wagen is dan ontgrendeld. Blokkeer zo nodig.

Ontgrendelen/vergrendelen op afstand

Lees aandachtig de aanvullende informatie »  pag. 10

Als de wagen wordt ontgrendeld en er binnen 30 seconden geen portier of achterklep wordt geopend, wordt de wagen automatisch weer vergrendeld. Deze functie voorkomt dat de wagen onbedoeld continu is ontgrendeld. Dit geldt niet als u de knop  ten minste 1 seconde ingedrukt houdt.

Bij wagens met **centrale veiligheidsvergrendeling** (selectieve ontgrendeling van de zijportieren) » pag. 123 ontgrendelt u door de knop  eenmaal in te drukken slechts het portier aan bestuurderszijde en de tankklep; door door de knop nogmaals in te drukken, ontgrendelt u de gehele wagen.

ATTENTIE

Veiligheidsaanwijzingen »  in Beschrijving op pag. 122 in acht nemen.

Let op

- Bedien de sleutel met afstandsbediening uitsluitend als u de wagen kunt zien.
- Personaliseren van de sleutel met radiografische afstandsbediening » pag. 134, Comfopenen/-sluiten.

Veiligheidsontgrendelen

De centrale veiligheidsontgrendeling biedt de mogelijkheid om alleen het bestuurdersportier en de tankklep te ontgrendelen. De »

overige portieren en de achterklep blijven vergrendeld.

Bestuurdersportier en tankklep ontgrendelen

– Druk *eenmaal* op de knop  van de sleutel met afstandsbediening of draai de sleutel *eenmaal* in ontgrendelrichting.

Alle portieren, de achterklep en de tankklep ontgrendelen.

– Druk binnen 5 seconden *tweemaal* op de knop  van de sleutel met afstandsbediening of draai de sleutel *tweemaal* binnen 5 seconden in ontgrendelrichting.

Ook als alleen het bestuurdersportier wordt ontgrendeld, worden de inbraakbeveiliging* en het alarmsysteem* direct uitgeschakeld.

Bij wagens met Easy Connect* kunt u rechtstreeks de centrale veiligheidsvergrendeling instellen » pag. 124.

Centrale vergrendeling instellen

U kunt in het Easy Connect*-systeem vastleggen welke portieren met de centrale vergrendeling worden ontgrendeld. Via de radio of via het Easy Connect*-systeem kunt u instellen of u wilt dat de wagen automatisch wordt vergrendeld via "Auto Lock" zodra de snelheid hoger wordt dan 15 km/u (9 mpu).

Instellen van de portierontgrendeling (wagens met Easy Connect-systeem)

– Kies: bedieningsknop **Systemen** of **Wagensystemen** > **Wageninstellingen** > **Centrale vergrendeling** > **Portierontgrendeling**.

Auto Lock instellen (wagens met radio)

– Kies: knop  > bedieningsknop  > **Centrale vergrendeling** > **Vergrendeling tijdens rijden**.

Auto Lock instellen (wagens met Easy Connect-systeem)

– Kies: bedieningsknop **Systemen** of **Wagensystemen** > **Wageninstellingen** > **Vergrendeling tijdens rijden**.

Portieren ontgrendelen. U kunt kiezen of u bij het ontgrendelen **alle** portieren of slechts het portier van de **bestuurder** wenst te ontgrendelen. In **alle** gevallen wordt tevens de tankklep ontgrendeld.

Wanneer u met de instelling **Bestuurder** eenmaal drukt op de toets  van de sleutel met afstandsbediening, wordt enkel het portier van de bestuurder ontgrendeld. Drukt u tweemaal op die toets, dan worden ook de rest van de portieren en de achterklep ontgrendeld.

Bij wagens met conventionele sleutel draait u deze tweemaal in ontgrendelrichting in het slot binnen 2 seconden.

Druk op de knop  om alle portieren van de wagen te vergrendelen. U hoort nu tevens een bevestigingssignaal*.

Auto Lock/blokken tijdens het rijden. Als **on** geselecteerd wordt, worden alle portieren van de wagen geblokkeerd vanaf een snelheid van 15 km/u (9 mpu).

Schakelaar van de centrale vergrendeling

Lees aandachtig de aanvullende informatie »  pag. 10

Als uw wagen met de schakelaar voor de centrale vergrendeling wordt vergrendeld, geldt het volgende:

- Het is niet mogelijk om de portieren en de achterklep van *buitenaf* te ontgrendelen (veiligheid, bijvoorbeeld bij het wachten voor een stoplicht).
- De led in de knop voor centrale vergrendeling brandt als beide portieren zijn gesloten en vergrendeld.
- U kunt de portieren van binnenuit afzonderlijk ontgrendelen door tweemaal aan de slotgreep te trekken.

- Bij een ongeval met airbagactivering worden de van binnenuit vergrendelde portieren automatisch ontgrendeld om hulpverleners toegang tot de wagen te verschaffen.

ATTENTIE

- De knop voor de centrale vergrendeling functioneert ook als het contact uit staat en vergrendelt automatisch de gehele wagen zodra op de knop  wordt gedrukt.
- De knop voor de centrale vergrendeling werkt niet als de wagen van buitenaf wordt vergrendeld terwijl de diefstalbeveiliging is geactiveerd.
- Vergrendelde portieren maken het hulpverleners moeilijk om in geval van nood in de wagen te komen - levensgevaarlijk! Laat geen personen en dan met name kinderen niet in de wagen achter.

Let op

Uw auto wordt bij een snelheid van 15 km/u (9 mpu) automatisch vergrendeld (Auto Lock) » pag. 121. U kunt de wagen ontgrendelen door nogmaals op de knop  van de centrale vergrendeling te drukken.

Auto ontgrendelen en vergrendelen met Keyless Access*

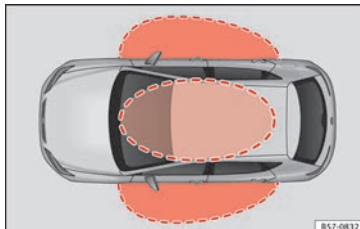

Afb. 130 Sluit- en startsysteem zonder sleutel Keyless Access: omgeving.

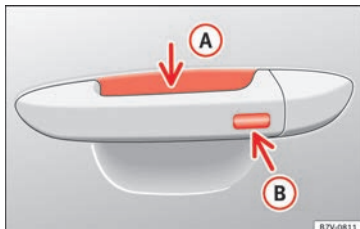

Afb. 131 Sluit- en startsysteem zonder sleutel Keyless Access: sensoroppervlak **A** voor het ontgrendelen aan de binnenzijde van de portiergreep van het portier en sensoroppervlak **B** voor het vergrendelen aan de buitenzijde van de portiergreep.

 » Tab. op pag. 2

Naargelang de uitrusting kan de wagen beschikken over het Keyless Access-systeem.

Keyless Access is een sluit- en startsysteem zonder sleutel waarmee waarmee de wagen vergrendeld en ontgrendeld kan worden zonder daarvoor de autosleutel actief te moeten gebruiken. Daarvoor moet er een geldige autosleutel zijn in het overeenkomstige herkenningsgebied wanneer u de auto probeert te openen » **afb. 130** en moet u een van de sensoroppervlakken van de portiergrepen aanraken » **afb. 131** » .

De wagen kan enkel via de voorportieren worden ontgrendeld en vergrendeld. Daarbij mag de sleutel van de afstandsbediening zich niet op een afstand van meer dan ca. 1,5 m van de portiergreep bevinden.

Hierbij is het niet van belang of uw sleutel zich bijv. in uw jaszak of in uw aktetas bevindt.

Het portier opnieuw openen is direct na de sluitprocedure korte tijd niet mogelijk. Hierdoor hebt u de mogelijkheid om de correcte vergrendeling van de portieren te controleren.

Indien u dit wenst, kunt u *enkel* het overeenkomstige portier of de volledige wagen ontgrendelen. De vereiste instellingen kunt u uitvoeren in wagens met bestuurdersinformatiesysteem »  pag. 28. »

Algemene informatie

Als er een passende autosleutel in de omgeving »» **afb. 130** aanwezig is, geeft het sleutelloos vergrendel- en startstelsysteem Keyless Access die sleutel toegangsrechten zodra u een van de sensoroppervlakken van de voorportieren aanraakt. Vervolgens zijn de volgende functies mogelijk zonder dat u de autosleutel actief hoeft te gebruiken:

- *Keyless-Entry*: auto ontgrendelen met de grepen van de voorportieren of de *soft-touch*/greep aan de achterklep.
- *Keyless-Exit*: wagen vergrendelen met de sensor van de portiergreep van de bestuurder of bijrijder.
- *Press & Drive*: motor zonder sleutel in werking stellen met de startknop »» **pag. 176**.

De centrale vergrendeling en het sluitsysteem werken op dezelfde manier als het *normale* ontgrendel- en vergrendelsysteem. Alleen de bedieningselementen veranderen.

Het ontgrendelen van de wagen wordt weergegeven door het *tweemaal* knipperen van de knipperlichten; het vergrendelen, *eenmaal*.

Indien u de wagen vergrendelt en vervolgens alle portieren en de achterklep sluit terwijl de laatst gebruikte sleutel in de wagen blijft en geen enkele daarbuiten, zal de wagen **niet onmiddellijk** worden vergrendeld. Alle knipperlichten van de wagen knipperen *vier*

maal. Als geen van de portieren of de achterklep geopend wordt, wordt de wagen na enkele seconden vergrendeld.

Wanneer u de wagen ontgrendelt en geen van de portieren of de achterklep opent, wordt de wagen na enkele seconden opnieuw vergrendeld.

Portieren ontgrendelen en openen (Keyless-Entry)

- Neem de greep van een van de voorportieren vast. Op dat ogenblik raakt u de sensoroppervlakte »» **afb. 131** **A** (pijl) aan van de portiergreep en wordt de auto ontgrendeld.
- Portier openen.

In wagens met selectieve opening of configuratie van infotainmentsysteem worden alle portieren ontgrendeld door de portiergreep tweemaal vast te nemen.

In wagens zonder beveiligingssysteem "Safe": de portieren sluiten en vergrendelen (Keyless-Exit)

- Contact uitschakelen.
- Bestuurdersportier sluiten.
- Tik *eenmaal* op het sensoroppervlak **B** (pijl) van de greep van een van de voorportieren. Het portier waarvan de greep bediend wordt, moet gesloten zijn.

In wagens met beveiligingssysteem "Safe": de portieren sluiten en vergrendelen (Keyless-Exit)

- Contact uitschakelen.
- Bestuurdersportier sluiten.
- Tik *eenmaal* op het sensoroppervlak **B** (pijl) van de greep van een van de voorportieren. De wagen wordt vergrendeld met het "Safe" »» **pag. 128**-veiligheidssysteem. Het portier waarvan de greep bediend wordt, moet gesloten zijn.
- Raak *tweemaal* het sensoroppervlak **B** (pijl) aan van de greep van een van de voorportieren om de wagen te vergrendelen zonder het "Safe" »» **pag. 128**-veiligheidssysteem te activeren.

Achterklep ontgrendelen en vergrendelen

Wanneer de auto vergrendeld is, wordt de achterklep automatisch ontgrendeld als er zich bij het openen een passende autosleutel in de omgeving »» **afb. 130** bevindt.

Open of sluit de achterklep op een *normale* manier.

Wanneer de achterklep gesloten is, wordt ze automatisch vergrendeld. Als de auto volledig ontgrendeld is, zal de achterklep **niet** automatisch vergrendeld worden na sluiting.

Wat gebeurt er bij het vergrendelen van de wagen met een tweede sleutel

Als er zich in de wagen een autosleutel bevindt en de wagen wordt van buitenaf vergrendeld met een tweede sleutel, wordt de sleutel binnenin de wagen vergrendeld voor het starten van de motor » pag. 176. Om de motor te kunnen starten moet er gedrukt worden op de knop  van de sleutel die zich binnenin de wagen bevindt.

Automatisch uitschakelen van de sensoren

Als de wagen gedurende lange tijd niet ontgrendeld of vergrendeld wordt, worden de toenaderingssensoren van de portieren automatisch uitgeschakeld.



Als bij vergrendelde wagen een van de sensoroppervlakken van de portiergrepen vaak ingeschakeld wordt (bijv. door de takken van een struik te raken), worden alle toenaderingssensoren gedurende een bepaalde tijd uitgeschakeld.

De sensoren worden opnieuw ingeschakeld:

- Na enige tijd.
- **OF:** als de wagen ontgrendeld wordt met de toets  van de sleutel.
- **OF:** als de achterklep wordt geopend.
- **OF:** als de wagen handmatig wordt ontgrendeld met de sleutel.

Comfortfuncties

Om alle elektrische ruiten en het schuifdak te **sluiten met comfortfunctie**, houdt u een vinger gedurende enkele seconden op het sensoroppervlak voor vergrendeling » **afb. 131**  (pijl) van de portiergreep tot de ruiten en het dak gesloten zijn.

Het **openen van de portieren** bij aanraking van het sensoroppervlak van de portiergreep vindt plaats volgens de instellingen in het infotainmentsysteem met de toets  en de functieknoppen  en .

VOORZICHTIG

De sensoroppervlakken van de portiergrepen kunnen geactiveerd worden wanneer ze geraakt worden door een waterstraal of hogedrukspuit wanneer er een passende autosleutel in de omgeving aanwezig is. Als ten minste één van de elektrische ruiten geopend is en het sensoroppervlak  (pijl) van een van de portiergrepen constant ingeschakeld is, worden alle ruiten gesloten.

Let op

• Als de accu van de wagen nog weinig spanning heeft of helemaal leeg is, of de batterij van de autosleutel bijna of helemaal leeg is, dan is het mogelijk dat de wagen niet ontgrendeld of vergrendeld kan worden met het Keyless Access-systeem. De wagen kan handmatig worden ontgrendeld of vergrendeld » pag. 91.

• Om de juiste vergrendeling van de wagen te controleren, blijft de ontgrendelingsfunctie uitgeschakeld gedurende ca. 2 seconden.

• Als op het scherm van het instrumentenpaneel het bericht **Keyless de fect** wordt getoond, kunnen er zich storingen voordoen in de werking van het Keyless Access-systeem. Raadpleeg een gespecialiseerde werkplaats. SEAT raadt u aan om daarvoor een SEAT-dealer te raadplegen.

• Afhankelijk van de functie ingesteld in het infotainmentsysteem voor buitenspiegels, worden de buitenspiegels ingeklapt en gaat de omgevingsverlichting branden bij het ontgrendelen van de wagen via het sensoroppervlak in de portiergrepen van de bestuurder en bijrijder » pag. 147.

• Als er zich geen enkele passende sleutel binnenin de wagen bevindt of het systeem hem niet herkent, zal er een melding verschijnen op het display van het instrumentenpaneel. Dit zou kunnen gebeuren als er een ander radiofrequentiesignaal zou interfereren met het signaal van de sleutel (bijv. van een of andere accessoire voor mobiele apparaten) of als de sleutel afgedekt wordt door een voorwerp (bijv. door een metalen koffer).

• De werking van de sensoren aan de portiergrepen van de deuren kan aangetast geraken als de sensoren veel vuil vertonen, bijvoorbeeld, een laagje zout. Reinig zo nodig de wagen.



- Als de wagen uitgerust is met een automatische versnellingsbak, kan hij enkel vergrendeld worden als de versnellingspook in de stand P staat.

Alarmsysteem (Safelock)*

Zodra de wagen van buitenaf wordt vergrendeld, wordt tevens het inbraakbeveiliging geactiveerd; ter informatie voor de bestuurder wordt dit als volgt weergegeven op het display in het instrumentenpaneel **⚠** **Attentie: Safelock. Zie het Instructieboekje.** De wagen kan niet meer van binnenuit worden geopend. Dit maakt het moeilijker voor onbevoegden om de wagen binnen te dringen **»** **⚠** in Beschrijving op pag. 122.

De inbraakbeveiliging kan worden uitgeschakeld telkens wanneer de wagen wordt vergrendeld:

- Draai de sleutel nogmaals naar de vergrendelstand in het portierslot **binnen de volgende 2 seconden**. Laat vervolgens de afdekking van de handgreep van het bestuurdersportier los **»** **👉** pag. 10, of
- Druk een tweede maal op knop **🔒** van de afstandsbediening **binnen de volgende 2 seconden**.

Aan de knipperfrequentie van de LED in de portierdrempel ziet u de bevestiging van de

ze procedure. Aanvankelijk knippert de led korte tijd snel, blijft vervolgens gedurende 30 seconden uit en gaat daarna langzaam knipperen.

Batterij vervangen

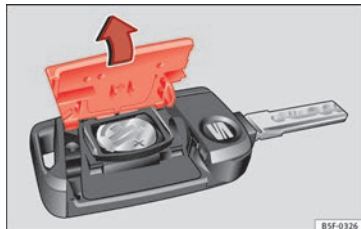

Afb. 132 Autosleutel: openen van het deksel van batterijcompartiment.

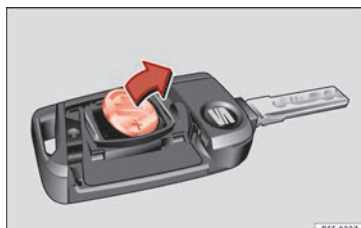

Afb. 133 Autosleutel: batterij verwijderen.

SEAT adviseert om de batterij te laten vervangen in de werkplaats van een officiële dealer. De batterij bevindt zich aan de achterzijde van de autosleutel, onder een deksel.

Batterij vervangen

- De sleutelbaard van de wagensleutel uitklappen **»** pag. 122.
- Deksel op achterkant van wagensleutel **»** **afb. 132** in de richting van de pijl **»** **⚠** verwijderen.
- Haal de batterij met een geschikt dun voorwerp uit het batterijvak **»** **afb. 133**.
- De nieuwe batterij in het batterijcompartiment plaatsen en aandrukken zoals is aangegeven **»** **afb. 133**, in tegenovergestelde richting van de pijl **»** **⚠**.
- Het deksel in de behuizing van de wagensleutel plaatsen en aandrukken zoals is aangegeven **»** **afb. 132**, in tegenovergestelde richting van de pijl, totdat het deksel vastklikt.

⚠ VOORZICHTIG

- Als de batterij niet correct wordt vervangen, kan de autosleutel beschadigd raken.
- Het gebruik van ongeschikte batterijen kan de autosleutel beschadigen. Vervang daarom de lege batterij altijd door een nieuwe van dezelfde spanning en afmetingen, en met dezelfde kenmerken.

- Let bij het plaatsen van de batterij op de juiste poolrichting.

Milieu-aanwijzing

Lever de gebruikte batterijen met het oog op het milieu in bij een daartoe aangewezen inzamelpunt.

Autosleutel synchroniseren

Als de knop  vaak buiten de actieradius wordt ingedrukt, is het mogelijk dat de wagen niet meer met de wagensleutel vergrendeld of ontgrendeld kan worden. In dit geval moet de autosleutel zoals hierna aangegeven opnieuw gesynchroniseerd worden:

- De sleutelbaard van de wagensleutel uitklappen » pag. 122.
- Indien vereist, verwijder de afdekking van de handgreep van het portier aan bestuurderszijde »  pag. 10.
- Druk op de knop  van de autosleutel. Hiervoor moet in de buurt van de wagen zijn.
- Open de wagen binnen één minuut met de sleutelbaard. De synchronisatie is voltooid.
- Indien van toepassing, breng de afdekking weer aan.

Kinderslot

- ✓ Geldig voor 5-deurs wagens

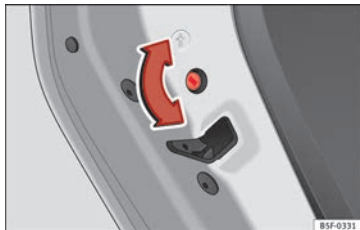

Afb. 134 Kinderslot in het linkerportier.

De kindersloten voorkomen dat de achterportieren van binnenuit kunnen worden geopend. Hierdoor wordt voorkomen dat kinderen per ongeluk een portier openen tijdens het rijden.

Deze functie is onafhankelijk van het elektronische ontgrendel- en vergrendelsysteem van de wagen. Het is alleen van toepassing op de achterste portieren. Kan alleen mechanisch in- of uitgeschakeld worden, zoals hieronder wordt beschreven:

Kinderslot inschakelen

- Wagen ontgrendelen en het portier openen dat beveiligd moet worden.
- Draai met geopend portier de gleuf met de autosleutel rechtsom voor linkerportieren

- » afb. 134 en linksom voor rechterportieren.

Kinderslot uitschakelen

- Wagen ontgrendelen en het portier openen waarvan het kinderslot uitgeschakeld moet worden.
- Draai met geopend portier de gleuf met de autosleutel linksom voor linkerportieren
- » afb. 134 en rechtsom voor rechterportieren.

Als de kindersloten zijn ingeschakeld, kunnen de portieren alleen van buitenaf worden geopend. De kindersloten worden, met open portier, met de sleutel in de gleuf in- of uitgeschakeld (raadpleeg bovenstaande aanwijzingen).

Anti-diefstal alarmsysteem*

Beschrijving

Met behulp van het alarmsysteem moeten inbraakpogingen en diefstal van de wagen worden bemoeilijkt.

Het alarmsysteem wordt automatisch geactiveerd wanneer de wagen met de sleutel gesloten wordt.



- De knipperlichten zullen tweemaal knippen bij het openen en het uitschakelen van het alarmsysteem.
- De knipperlichten zullen eenmaal knippen bij het afsluiten en inschakelen van het alarmsysteem.

Wanneer treedt het alarmsysteem in werking?

Het alarmsysteem laat gedurende 30 seconden akoestische en (knipperende) lichtsignalen horen en zien die tot 10 maal herhaald worden wanneer, als de wagen vergrendeld is, de volgende handelingen zonder autorisatie worden uitgevoerd:

- Openen van een mechanisch vergrendeld portier met de wagensleutel zonder de eerstvolgende 15 seconden het contact in te schakelen (op sommige markten, zoals bijvoorbeeld Nederland, verdwijnen de 15 seconden wachttijd en wordt het alarm onmiddellijk geactiveerd bij het openen van het portier).
- Openen van een portier.
- Openen van motorkap.
- Openen van achterklep.
- Contact inschakelen met niet-geautoriseerde sleutel.
- Wagenaccu loskoppelen.
- Verplaatsing in de wagen (bij wagens met interieurbewaking » pag. 131).

- Slepen van wagen (in geval van wagens met wegsleepbeveiliging » pag. 131).
- Optakelen van wagen (in geval van wagens met wegsleepbeveiliging » pag. 131).
- De wagen op een veerpont of trein transporteren (in geval van wagens met wegsleepbeveiliging of interieurbewaking » pag. 131).
- Ontkoppelen van een aanhanger verbonden met het diefstal-alarmsysteem.

Het alarm uitschakelen

Ontgrendel de wagen met de ontgrendelknop op de wagensleutel of schakel het contact met een passende sleutel in.

Let op

- **Na 28 dagen gaat het controlelampje uit om te voorkomen dat de accu leeg raakt als de wagen voor langere tijd geparkeerd staat. Het alarmsysteem blijft geactiveerd.**
- **Als na afloop van het alarmsignaal nogmaals in de beveiligde zone wordt ingebroken (bijv. na het openen van een portier wordt de achterklep geopend), wordt het alarmsysteem opnieuw geactiveerd.**
- **Het alarmsysteem  wordt niet geactiveerd als de wagen van binnenuit met de drukknop voor de centrale vergrendeling vergrendeld wordt.**
- **Indien het bestuurdersportier mechanisch met de sleutel ontgrendeld wordt, wordt en-**

kel dit portier ontgrendeld en niet de hele wagen. Alleen na het inschakelen van het contact blijven alle portieren onbeveiligd - maar niet ontgrendeld - en wordt de drukknop voor de centrale vergrendeling geactiveerd.

- **Als de wagenaccu helemaal of voor de helft ontladen is, werkt het alarmsysteem niet correct.**
- **De wagenbewaking blijft ook gegarandeerd als de accukabels worden losgemaakt of de accu niet meer werkt indien het alarmsysteem geactiveerd is.**
- **Als een van de beide accukabels bij een geactiveerd alarmsysteem wordt losgemaakt, treedt het alarmsysteem in werking.**

Interieurbewaking en afsleepalarm*

Bewakings- of controlefunctie inbegrepen in het alarmsysteem*, dat via ultrasoon geluid de niet-geautoriseerde toegang tot de wagen opspoort.

Activering

– Wordt automatisch ingeschakeld bij het inschakelen van het alarmsysteem.

Buiten werking stellen

– Open de wagen met de mechanische sleutel of met de toets  van de afstandsbediening. Tussen het openmaken van het

portier en de sleutel in het contactslot steken mag niet meer dan 15 seconden zitten omdat anders het alarmsysteem afgaat.

- Druk tweemaal op toets  van de afstandsbediening. De volumetrische sensor en de hellingshoeksensor worden gedeactiveerd. Het alarmsysteem blijft geactiveerd.

De interieurbewaking en het afsleepalarm worden automatisch opnieuw ingeschakeld wanneer de wagen weer wordt vergrendeld.

De interieurbewaking en de sensor van het afsleepalarm (hellingshoeksensor) worden samen met het alarmsysteem automatisch ingeschakeld. Voor het inschakelen ervan moeten alle portieren en de achterklep gesloten zijn.

Indien u de interieurbewaking en het wegsleepalarm wenst uit te schakelen, moet u dit telkens opnieuw doen wanneer de wagen vergrendeld wordt, anders worden deze systemen automatisch ingeschakeld.

De interieurbewaking en het afsleepalarm moeten uitgeschakeld worden indien dieren in de binnenruimte van de vergrendelde wagen gelaten worden (anders gaat het alarmsysteem af wegens hun bewegingen) of bijvoorbeeld wanneer de wagen vervoerd wordt of wordt weggesleept met twee wielen van de grond.

Valse alarmen

De interieurbewaking zal alleen correct werken indien de wagen volledig gesloten is. Hierbij moeten de wettelijke voorschriften worden opgevolgd.

In onderstaande gevallen kan een loos alarm optreden:

- Geopende ruiten (geheel of gedeeltelijk).
- Panoramadak/kanteldak open (geheel of gedeeltelijk).
- Beweging van voorwerpen in de wagen, zoals losse papieren, accessoires aan de binnenspiegel (luchtverfrissers) enz.

Let op

- Als de wagen automatisch opnieuw vergrendeld wordt en het alarmsysteem zonder de functie volumetrische sensor geactiveerd is, dan wordt het alarmsysteem met alle functies ingeschakeld, behalve die van de volumetrische sensor. Deze wordt pas weer geactiveerd de volgende keer dat het alarmsysteem ingeschakeld wordt, tenzij deze opzettelijk uitgeschakeld wordt.
- Indien het alarm is afgegaan als gevolg van de volumetrische sensor, dan wordt dit bij het openen van de wagen aangegeven via het knipperen van het controlelampje van het bestuurdersportier. Dit knipperen is anders dan wanneer het alarmsysteem aanstaat.
- De trilling van een mobiele telefoon die in de wagen is achtergelaten kan ervoor zorgen dat de interieurbewaking wordt geactiveerd,

aangezien de sensoren reageren op de bewegingen en schokken die optreden in de wagen.

- Indien bij het activeren van het alarmsysteem nog een portier of de achterklep open is, wordt enkel het alarmsysteem geactiveerd. Enkel wanneer alle portieren gesloten zijn (met inbegrip van de achterklep), worden de interieurbewaking en het afsleepalarm geactiveerd.

Bewaking van het interieur en afsleepalarm uitschakelen*



Afb. 135 Toets voor interieurbewaking/afsleepalarm.

Bij een vergrendelde wagen activeren bewegingen in het interieur (bijv. dieren) of een verandering in de hellingshoek van de wagen (bijv. wagentransport) het alarm. U voorkomt onbedoeld alarm door de interieurbewaking en het afsleepalarm uit te schakelen.

- Zet het contact uit en druk op de knop »» **afb. 135** om de interieurbewaking en het afsleepalarm uit te schakelen. Het controlelampje van de toets gaat branden.
- Bij het opnieuw vergrendelen van de wagen worden de interieurbewaking en het afsleepalarm weer uitgeschakeld en blijven uitgeschakeld tot het portier opnieuw wordt geopend.

Als de inbraakbeveiliging (Safelock)* »» pag. 128 wordt uitgeschakeld, worden ook de interieurbewaking en het afsleepalarm automatisch uitgeschakeld.

⚠ ATTENTIE

Veiligheidsaanwijzingen »» ⚠ in Beschrijving op pag. 122 in acht nemen.

Achterklep (kofferbak)

Automatische blokkering van achterklep

Als de achterklep geopend is en de wagen vergrendeld, dan wordt deze automatisch vergrendeld als er op de toets  gedrukt is.

U kunt de functie activeren om de limiet van automatische blokkering van de achterklep te verlengen. Als deze functie geactiveerd is, is het mogelijk het portier te ontgrendelen

door op de toets  van de afstandsbediening »» pag. 123 te drukken en de achterklep opnieuw te openen.

Indien u dit wenst, kunt u de functie verlenging van de automatische blokkeringslimiet van de achterklep laten activeren of deactiveren door langs te gaan bij een officiële SEAT dealer.

Zolang de automatische blokkering niet in werking is getreden, bestaat er een gevaar op inbraak in de wagen. Daarom raden we u aan het voertuig altijd te blokkeren via toets  van de afstandsbediening resp. van de centrale vergrendeling.

⚠ ATTENTIE

Veiligheidsaanwijzingen »» ⚠ in Inleiding op pag. 91 in acht nemen.

- Een niet correct gesloten achterklep kan gevaarlijk zijn.
- De achterklep mag niet geopend worden als de mist- en achteruitrijlichten zijn ingeschakeld. Dit kan de controlelampjes beschadigen.
- Achterklep niet met de hand op de achterruit dichtdrukken. De achterruit zou kunnen breken - verwondingsgevaar!
- Nadat u de achterklep dicht hebt gedaan, dient u te controleren of deze ook vergrendeld is, omdat deze anders tijdens het rijden onverwachts open kan gaan.

- **Sluit de achterklep nooit zonder op te letten of onbeheerst, omdat dit ernstig letsel voor u of anderen tot gevolg kan hebben. Zorg er altijd voor dat niemand in het zwenkbereik van de achterklep staat.**

- **Nooit met een op een kier staande of zelfs open achterklep rijden, omdat er dan uitlaatgassen het interieur kunnen binnendringen. Gevaar op vergiftiging!**

- **Als alleen de achterklep geopend wordt, vergeet dan de sleutel niet in de bagageruimte. De wagen kan niet geopend worden als de sleutel binnen wordt achtergelaten.**

Elektrische ruitbediening

De ruiten elektrisch openen en sluiten*

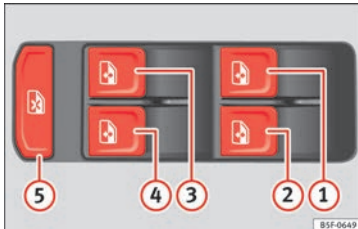

Afb. 136 Deel van het bestuurdersportier: bedieningen voor de ruiten (5-deurs wagen met elektrische ruitbediening voor- en achteraan).

Lees aandachtig de aanvullende informatie

»  pag. 13

Via de bedieningselementen in het bestuurdersportier kunnen de voorste en achterste ruiten worden bediend. In de andere portieren zitten aparte knoppen voor de betreffende ruit.

Sluit de ruiten altijd helemaal als u de wagen parkeert of onbewaakt achterlaat » .

Nadat het contact is uitgeschakeld, kan de ruitbediening nog ca. 10 minuten worden gebruikt zolang de contactsleutel niet uit het contactslot is getrokken en het bestuurders- of bijrijdersportier niet werd geopend.

Veiligheidsschakelaar * (enkel voor 5-deurs wagens)

Met veiligheidsschakelaar  in het bestuurdersportier kunnen de ruitbedieningsknoppen in de achterportieren buiten werking worden gesteld.

Veiligheidsschakelaar niet ingedrukt: de knoppen van de achterste portieren zijn geactiveerd.

Veiligheidsschakelaar ingedrukt: de knoppen van de achterste portieren zijn gedeactiveerd.

Het veiligheidssymbool  gaat branden in geel zodra de knoppen van de achterste portieren zijn gedeactiveerd.

ATTENTIE

Veiligheidsaanwijzingen »  in Inleiding op pag. 91 in acht nemen.

- **Verkeerd gebruik van de elektrische ruitbediening kan lichamelijk letsel tot gevolg hebben!**
- **Sluit de ruiten nooit zonder op te letten of onbeheerst, omdat dit ernstig letsel voor u of anderen tot gevolg kan hebben. Vergewis uzelf er daarom van dat er zich niemand in het werkingsgebied van de ruiten bevindt.**
- **De motor zou ongecontroleerd in werking gesteld kunnen worden.**
- **Indien het contact ingeschakeld wordt, kan elektrische uitrusting, zoals de elektrische ruitbediening, in werking treden, waardoor er kans op kneuzingen, enz., bestaat.**
- **De wagenportieren kunnen via de sleutel met afstandsbediening worden vergrendeld, waardoor hulp in noodsituaties wordt bemoeilijkt.**
- **Neem daarom altijd de sleutel mee wanneer u de wagen verlaat.**
- **De ruitbediening werkt pas niet meer als het contact wordt uitgeschakeld en een van de voorportieren wordt geopend.**
- **Stel - indien nodig - de ruitbediening achterin met de veiligheidsschakelaar buiten werking. Vergewis uzelf ervan dat deze inderdaad buiten werking is.**

Let op

Als het sluiten van de ruit stroef verloopt of wordt tegengewerkt door een obstakel, wordt de ruit meteen weer geopend » pag. 133. In dit geval moet u controleren waarom de ruit niet kon worden gesloten voordat u opnieuw probeert deze te sluiten.

Sluitkrachtbegrenzing van de ruiten

De sluitkrachtbegrenzing verlaagt het risico op verwonding bij het sluiten van de elektrisch bedienbare ruiten.

- Als het automatisch sluiten van een ruit stroef verloopt of wordt tegengewerkt door een obstakel, stopt het sluiten van de ruit in deze stand en wordt de ruit meteen weer geopend » .
- Controleer vervolgens waarom de ruit niet sluit, voordat u het opnieuw probeert.
- Indien u het probeert binnen 10 seconden en de ruit opnieuw moeizaam sluit of een hindernis aantreft, zal de automatische ruitbediening niet werken gedurende 10 seconden.
- Als de ruit weer stroef sluit of door een obstakel niet kan worden gesloten, stopt het sluiten van de ruit in deze stand.
- Als u er niet achter kunt komen waarom de ruit niet kan worden gesloten, probeert u dan de ruit opnieuw te sluiten door binnen de 10 »

seconden aan de schakelaar te trekken. De ruit wordt met maximale kracht gesloten. **De sluitkrachtbegrenzing is nu uitgeschakeld.**

- Wanneer u langer dan 10 seconden wacht, wordt de ruit bij het bedienen van een knop weer volledig geopend en is de sluitautomaat weer ingeschakeld.

⚠ ATTENTIE

Veiligheidsaanwijzingen » ⚠ in De ruiten elektrisch openen en sluiten* op pag. 133 in acht nemen.

- De sluitkrachtbegrenzing voorkomt niet dat vingers of andere lichaamsdelen tegen het ruitframe worden gedrukt - gevaar voor verwonding!

Comfortopenen/-sluiten

Met de functie Comfortopenen en -sluiten kunt u op eenvoudige wijze van binnenuit alle ruiten en het schuif-/kanteldak* openen en sluiten.

Comfortopenen

- Ontgrendelingsknop  op de sleutel indrukken tot alle ruiten en het schuif-/kanteldak* in de gewenste stand staan, of
- Ontgrendel eerst de wagen met de knop  op de sleutel met afstandsbediening en houd de knop voor het vergrendelen van het portier aan bestuurderszijde ingedrukt

totdat alle ruiten en het schuif-/kanteldak* in de gewenste stand staan.

Comfortsluiten

- Ontgrendelingsknop  op de sleutel indrukken tot alle ruiten en het schuif-/kanteldak* dicht zijn » ⚠ of
- Sleutel in het slot van het bestuurdersportier in de vergrendelingsstand houden, tot alle ruiten en het schuif-/kanteldak* zijn gesloten.

Comfortopenen instellen in het Easy Connect*-systeem

- Kies: functietoets  > bedieningsknop **Wagensystemen*** > **Instellen van de wagen** > **Centrale vergrendeling** > **Openen van ruit door lang indrukken** of > **Voorruit aan/uit** of **Dak aan/uit***.

⚠ ATTENTIE





- **Nooit achteloos of ongecontroleerd het schuif-/kanteldak* sluiten. Gevaar voor verwondingen!**

- **Om veiligheidsredenen mogen de ruiten alleen op een afstand van ca. 2 meter van de wagen met de sleutel met radiografische afstandsbediening worden geopend en gesloten. Tijdens het sluiten altijd naar het omhoogschuiven van de ruiten en het sluiten van het schuif-/kanteldak* kijken, opdat niemand klem komt te zitten. Als de vergrende-**

lingsknop wordt losgelaten, wordt het sluiten direct afgebroken.

Openings- en sluitautomaat*

Dankzij de sluit-/openingsautomaat hoeft u de knop niet te blijven indrukken.

Knoppen » **afb. 136** , ,  en  hebben twee standen voor het openen en twee voor het sluiten van de ruiten. Daardoor is het eenvoudiger het openen en sluiten gecontroleerd uit te voeren.

Sluitautomaat

- Trek de knop voor de ruitbediening kort tot in de tweede stand naar boven. De ruit sluit volledig.

Openingsautomaat

- Druk de knop voor de ruitbediening kort tot in de tweede stand naar beneden. De ruit gaat helemaal open.

Weer activeren van de sluit- en openingsautomaat

Als de kabels van de accu zijn los- en vastgemaakt, is de sluit- en openingsautomaat buiten werking. Als volgt weer activeren:

- Ruit door het permanent omhoogtrekken van de ruitbedieningsschakelaar tot de aanslag omhoogschuiven.

– Schakelaar loslaten en opnieuw een seconde omhoogtrekken. De automaat is nu weer geactiveerd.

Als u een knop tot in de eerste stand drukt resp. trekt, opent of sluit het raam zolang de knop wordt bediend. Wanneer u de knop kort tot de tweede stand indrukt of loslaat, wordt de ruit automatisch geopend (openingsautomaat) of gesloten (sluitautomaat). Wanneer u de knop bedient tijdens het openen of sluiten van de ruit, blijft de ruit in die stand staan.

Panoramaschuifdak*

Panoramaschuifdak openen of sluiten

Lees aandachtig de aanvullende informatie » pag. 13

Het panoramaschuifdak werkt alleen bij ingeschakeld contact. Nadat het contact is uitgeschakeld, kunt u het nog enkele minuten openen of sluiten zolang het bestuurders- of bijrijdersportier niet wordt geopend.

⚠ ATTENTIE

Het op een onoplettende of onbeheerste manier gebruiken van het panoramaschuifdak kan leiden tot ernstig letsel.

• Open of sluit het panoramaschuifdak of het rolgordijn* alleen wanneer er zich niemand in de buurt ervan bevindt.

• Nadat het contact is uitgeschakeld, kunt u het panoramaschuifdak nog even openen of sluiten zolang het bestuurders- of bijrijdersportier niet wordt geopend.

⚠ VOORZICHTIG

Let op dat de achterklep in geopende stand niet de lading op het dak raakt. Bij het plaatsen van de dakdrager mag het panoramadak* NIET geopend worden.

i Let op

• Verwijder regelmatig bladresten en andere losse voorwerpen die op de geleidingen van het schuifdak terecht komen met de hand of met een stofzuiger.

• Als er een storing in het panoramaschuifdak optreedt, werkt de sluitkrachtbegrenzing niet correct. Raadpleeg een gespecialiseerde werkplaats.

Openen en sluiten van het rolgordijn*

✓ Geldig voor wagens: met rolgordijn

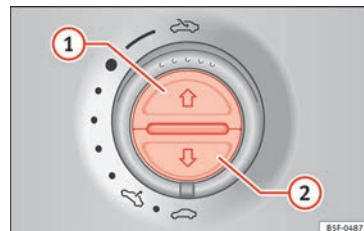

Afb. 137 In de hemelbekleding: knoppen van het rolgordijn.

Functie	Handeling
Volledig openen (automatische functie)	Druk kort op de toets » afb. 137 ①.
Automatische functie stoppen	Druk de knop ① of de knop ②.
Een tussenstand afstellen	Druk de knop ① of de knop ② in tot de gewenste stand is bereikt.
Volledig sluiten (automatische functie)	Toets ② kort indrukken.

Na het uitschakelen van het contact kan het rolgordijn nog enkele minuten worden geopend of gesloten, zolang het bestuurders- of bijrijdersportier niet wordt geopend.

Comfortsluiten van het panoramaschuifdak

Het panoramaschuifdak kan met de wagen-sleutel van buitenaf worden geopend en gesloten:

- Houd de ontgrendelings- of vergrendelingsknop van de wagensleutel ingedrukt. Het panoramaschuifdak wordt dan afgesteld of gesloten.
- Laat de ontgrendelings- of vergrendelingsknop los om de functie te onderbreken.

Met het comfortsluiten worden tegelijkertijd de ramen en het panoramaschuifdak gesloten.

Let op

Bij het van buitenaf activeren van het comfortsluiten blijft de draaischakelaar van het panoramaschuifdak in de laatst gekozen stand staan en moet deze aan het begin van de rit weer opnieuw worden ingesteld.

Sluitkrachtbegrenzing van panoramaschuifdak en rolgordijn*

De sluitkrachtbegrenzing kan tijdens het openen en sluiten van het panoramaschuifdak en het rolgordijn het risico op letsel verminderen » . Indien het panoramaschuifdak of

rolgordijn moeizaam schuift of een obstakel tegenkomt, gaat het weer open.

- Controleer waarom het panoramaschuifdak of het rolgordijn niet gesloten kan worden.
- Probeer het opnieuw te sluiten.
- Als het panoramaschuifdak of het rolgordijn weer niet gesloten kan worden wegens een voorwerp of weerstand, stopt het in deze stand. Sluit het dan zonder de beveiliging tegen bekneld raken.

Zonder inklebbeveiliging sluiten

- De schakelaar moet in "sluitstand" »  pag. 13  staan.
- *Panoramaschuifdak*: Houd de schakelaar na het activeren van de sluitkrachtbegrenzing de eerstvolgende 5 seconden naar achteren getrokken »  pag. 13 (pijl ) tot het panoramaschuifdak volledig gesloten is.
- *Rolgordijn*: Tijdens de 5 volgende seconden na het afgaan van de sluitkrachtbegrenzing drukt u op de knop » **afb. 137**  tot het rolgordijn volledig gesloten is.
- **Het panoramaschuifdak of het rolgordijn worden zonder de sluitkrachtbegrenzing gesloten.**
- Als het panoramaschuifdak nog steeds niet gesloten kan worden, neem dan contact op met de werkplaats van een officiële dealer.

ATTENTIE

Als het panoramaschuifdak of het rolgordijn zonder de sluitkrachtbegrenzing gesloten wordt, kan dit ernstig letsel tot gevolg hebben.

- **Sluit het panoramaschuifdak altijd voorzichtig.**
- **Niemand mag zich in de loopprijs van het panoramaschuifdak of van het rolgordijn bevinden, vooral niet wanneer het zonder de sluitkrachtbegrenzing gesloten wordt.**
- **De sluitkrachtbegrenzing voorkomt niet dat vingers of andere lichaamsdelen tegen het ruitframe worden gedrukt, en kan verwondingen veroorzaken.**

Let op

De sluitkrachtbegrenzing treedt ook in werking wanneer met de wagensleutel het comfortsluiten voor de ruiten en het panoramaschuifdak wordt gebruikt » pag. 134.

Lichten en zicht

Lichten

Stads- en dimlicht

Lees aandachtig de aanvullende informatie

»  pag. 26

De bestaande wettelijke verlichtingsvoorschriften voor elk land moeten in acht worden genomen.

De bestuurder is altijd verantwoordelijk voor de juiste afstelling van de koplampen en het voeren van de juiste verlichting.

Geluidssignalen om te waarschuwen dat de lichten niet uit zijn

Wanneer de autosleutel niet in het contactslot zit en het bestuurdersportier open is, hoort u enkele geluidssignalen in de onderstaande gevallen: hierdoor wordt u eraan herinnerd dat de lichten nog uitgezet moeten worden.

- Wanneer het parkeerlicht ingeschakeld is » pag. 137.
- Wanneer de lichtschaakelaar in stand  staat.

ATTENTIE

Het stads- of dagrijlicht is niet helder genoeg om de weg voor u voldoende te verlichten of door andere verkeersdeelnemers te worden gezien.

- Schakel daarom 's nachts, bij regen of bij slecht zicht altijd het dimlicht in.

ATTENTIE

Als de koplampen te hoog zijn afgesteld en verkeer worden gebruikt, kunnen overige weggebruikers hierdoor worden afgeleid en verblind. Dit kan ernstige ongevallen tot gevolg hebben.

- Zorg er altijd voor dat de koplampen correct zijn afgesteld.

Dagrijverlichting

Voor het dagrijlicht zijn er afzonderlijke lampen in de koplampen opgenomen. Als het dagrijlicht is ingeschakeld, gaan alleen de betreffende lampen branden » .

Het dagrijlicht wordt ontstoken zodra het contact wordt ingeschakeld, terwijl de schakelaar in de standen **O** of **AUTO** staat, al naar gelang de stand voor de buitenverlichting is.

Wanneer de lichtschaakelaar in de stand **AUTO** staat, zorgt een verlichtingssensor voor het automatisch in- en uitschakelen van het dimlicht (inclusief de verlichting van het instru-

mentenpaneel) resp. het dagrijlicht, al naar gelang de hoeveelheid daglicht.

ATTENTIE

- U mag nooit met dagrijlicht rijden als de weg slecht verlicht is vanwege de weersomstandigheden of als het het donker is. De dagrijverlichting levert onvoldoende licht om de weg goed te verlichten of om goed zichtbaar te zijn voor andere weggebruikers.
- De achterlichten worden bij het dagrijlicht niet ingeschakeld. Een wagen zonder ingeschakelde achterlichten is 's nachts, bij regen of bij slecht zicht voor achteropkomend verkeer niet zichtbaar.

Knipperlicht- en grootlichthendel



Lees aandachtig de aanvullende informatie

»  pag. 26

Zet de hendel in de basisstand om de betreffende functie in te schakelen.

Comfortlichten

Beweeg voor de comfortlichten de hendel omhoog of omlaag tot aan het punt waar u enige weerstand voelt en laat de hendel los. Het knipperlicht knippert driemaal.

De comfortknipperlichten kunnen worden geactiveerd en gedeactiveerd in het Easy Connect-systeem via toets  en de functieknop  » pag. 115. »

Bij wagens die niet over het betreffende menu beschikken, kan de functie worden geactiveerd in een gespecialiseerde werkplaats.

ATTENTIE

Verkeerd gebruik van de knipperlichten, het niet gebruiken of het vergeten uit te schakelen daarvan kan andere weggebruikers in verwarring brengen. Dit kan ernstige ongevallen tot gevolg hebben.

- Geadviseerd wordt om tijdig het knipperlicht te activeren als u van rijstrook wilt wisselen, inhalen of afslaan.
- Direct na het wisselen van rijstrook, inhalen of afslaan moet u het knipperlicht deactiveren.

ATTENTIE

Een verkeerd gebruik van het grootlicht kan ongevallen en ernstig letsel veroorzaken. Het grootlicht kan andere bestuurders afleiden en verblinden.

Let op

• Indien de comfortknipperlichten in werking zijn (driemaal knipperen) en het comfortknipperlicht van het tegenoverligende deel wordt geactiveerd, dan stopt het actieve deel met knipperen en knippert het licht slechts eenmaal in het nieuwe deel dat is geselecteerd.

• **Het knipperlicht werkt alleen bij ingeschakeld contact. De alarmlichten werken ook wanneer het contact is uitgeschakeld.**

• **Als een knipperlicht op de aanhanger defect is, gaat het controlelampje (knipperlicht op aanhanger) knipperen op dubbele frequentie dan normaal in de wagen.**

• **Het grootlicht kan alleen bij ingeschakeld dimlicht worden aangezet.**

• **Bij koude of vochtige weersomstandigheden kunnen de koplampen, achterlichten en knipperlichten tijdelijk beslagen zijn aan de binnenzijde. Dit is een normaal verschijnsel en heeft totaal geen invloed op de levensduur van het verlichtingssysteem van de wagen.**

Automatische aansturing rijverlichting AUTO*

De automatische rijlichtregeling is slechts een hulp en kan niet alle rijsituaties herkennen.

Wanneer de lichtschemelaar in stand **AUTO** staat, worden automatisch de lichten van de wagen en de verlichting van de instrumenten en schakelaars in- en uitgeschakeld in de volgende omstandigheden **»**  **in Dagrijverlichting op pag. 137:**

Automatisch inschakelen

De lichtsensor detecteert dat het *donker* wordt, bijvoorbeeld bij het inrijden van een tunnel.

De regensensor detecteert de neerslag en schakelt de ruitenwisser in.

Automatisch uitschakelen

Wanneer voldoende licht wordt gedetecteerd.

Wanneer de ruitenwisser niet ingeschakeld wordt na enkele minuten.

ATTENTIE

Als de weg slecht verlicht is en andere weggebruikers de wagen niet of slecht kunnen zien, kan dit tot ongevallen leiden.

- **De automatische rijlichtregeling (AUTO) schakelt het dimlicht alleen in bij verandering van de lichtsterkte, maar niet bij mist bijvoorbeeld.**

Grootlichtregeling*

 Tab. op pag. 2

Grootlichtregeling (Light Assist)



De grootlichtregeling werkt binnen de grenzen van het systeem en afhankelijk van de omgevingscondities en het verkeer op de weg. Na inschakeling wordt het systeem geactiveerd vanaf een snelheid van ongeveer 60 km/u (37 mph); bij snelheden lager dan

30 km/u (18 mph) wordt het weer gedeactiveerd » » .

Wanneer het systeem is geactiveerd en de camera andere voertuigen detecteert die verblind kunnen worden, wordt het routelicht automatisch uitgeschakeld. Anders wordt het routelicht automatisch ingeschakeld.

De grootlichtregeling detecteert onder normale omstandigheden de verlichte wegdelen en deactiveert dan het grootlicht bij nadering van bijv. een woonwijk.

Grootlichtregeling in- en uitschakelen

Functie	Handeling
Inschakelen: 	<ul style="list-style-type: none"> - Schakel het contact in en draai de lichtschakelaar naar de stand AUTO. - Druk de knipperlicht- en grootlichthendel vanuit de uitgangsstand naar voren » » pag. 137. Zodra het controlelampje  op het display in het instrumentenpaneel verschijnt, is de grootlichtregeling geactiveerd.
Uitschakelen:	<ul style="list-style-type: none"> - Schakel het contact uit. - OF: draai de lichtschakelaar naar een andere stand dan AUTO » » pag. 137. - OF: Trek, terwijl het grootlicht brandt, de knipperlicht- en grootlichthendel naar achter. - OF: duw de knipperlicht- en grootlichthendel naar voren om het grootlicht handmatig te activeren. De grootlichtregeling blijft vervolgens gedeactiveerd.

Functiestoringen

De volgende omstandigheden kunnen verhinderen dat de grootlichtregeling dit licht op tijd uitschakelt of geheel uitschakelt:

- Op slecht verlichte wegen met sterk reflecterende borden;
- Bij onvoldoende verlichte weggebruikers (bijvoorbeeld voetgangers of fietsers);
- In scherpe bochten waarin het tegemoetkomende verkeer gedeeltelijk verdekt blijft en op sterke hellingen (drempels);
- Wanneer bij tegemoetkomend verkeer op een weg die in het midden door een vangrail gescheiden is, een voertuig verschijnt die duidelijk over de vangrail heen kijkt (zoals een vrachtwagenchauffeur).
- Als de camera defect is of de stroomvoorziening daarvan is onderbroken;
- Bij mist, sneeuw of harde regen;
- Bij opwaaierend zand of stof;
- Bij kiezel in het zichtveld van de camera;
- Als het gezichtsveld van de camera beslagen, vuil of afgedekt met stickers, sneeuw, ijs enz. is.

ATTENTIE

Het comfort dat de grootlichtregeling biedt, betekent niet dat er geen risico's meer zijn. Ondanks het systeem moet de bestuurder te allen tijde opmerkzaam blijven.

- **U bent onder alle omstandigheden degene die het grootlicht bedient en aanpast op de lichtomstandigheden, zichtbaar en het verkeer.**
- **Het kan zijn dat de grootlichtregeling niet altijd alle rij situaties correct herkent en in bepaalde omstandigheden slechts beperkt werkt.**
- **Als het zichtveld van de camera vuil, bedekt of beschadigd is, kan dat de werking van de grootlichtregeling negatief beïnvloeden. Dit geldt ook wanneer de verlichtingsinstallatie van de wagen wordt gewijzigd door bijv. extra koplampen te monteren.**

VOORZICHTIG

Om de werking van het systeem niet te beïnvloeden, moet het volgende in acht worden genomen:

- Reinig het zichtveld van de camera regelmatig en houd dit vrij van sneeuw en ijs;
- Dek het zichtveld van de camera niet af;
- Controleer of de luchtverdeling bij het zichtveld van de camera niet defect is.

Let op

Het grootlichtsignaal en het grootlicht kunnen altijd handmatig in- en uitgeschakeld worden met de knipperlicht- en grootlichthendel » » pag. 137.

Mistlampen



Afb. 138 Dashboard: lichtschakelaar.

De controlelampjes resp. geven in lichtschakelaar resp. op het instrumentenpaneel aan of de mistlampen branden.

- De mistlampen* inschakelen: trek de lichtschakelaar van deze lampen uit tot in de eerste stand **afb. 138** , vanaf de posities , of **AUTO**.
- Mistachterlicht inschakelen: trek de lichtschakelaar van deze lampen volledig uit , vanaf de positie , of **AUTO**.
- Om de mistlampen uit te schakelen drukt u de lichtschakelaar in of draait u deze in stand **O**.

Let op

Het licht van het mistachterlicht kan het achteropkomend verkeer verblinden. Gebruik de mistachterlichten alleen bij gering zicht. Daarom verschijnt op het instrumentenpaneel een waarschuwing wanneer men een snelheid van 60 km/u (38 mph) overschrijdt: Schakel het mistachterlicht uit!

Hoekverlichting*¹⁾

Bij langzaam draaien of in erg gesloten bochten, wordt automatisch de hoekverlichting ingeschakeld. De hoekverlichting kan geïntegreerd zijn in de mistlichten en gaat uitsluitend branden bij snelheden lager dan 40 km/u (25 mph).

Bij het kiezen van de achteruit wordt de hoekverlichting aan beide zijden van de wagen ontstoken, om een beter zicht te verschaffen rondom om te manoeuvreren.

Functie "Coming home"

De in-/uitschakeling van de functie vindt plaats via het menu van de radio. De vertragingstijd van "Coming Home" en/of "Leaving

Home" (standaard 30 s) kan ook worden ingesteld.

Wagen met halogeen-koplamp

Bij de functie "Coming Home" worden het daglicht (DRL) van de koplampen, de achterste stadslichten en de kentekenplaatverlichting ingeschakeld.

Wagen met full-led koplamp

Bij de functie "Coming Home" worden het dimlicht en het daglicht (DRL) van de koplampen, de achterste stadslichten en de kentekenplaatverlichting ingeschakeld.

Automatisch "Coming Home" activeren*

Voor wagens met licht- en regensensor (lichtschakelaar met stand **AUTO**).

- De wagen uitschakelen en de sleutel uit het contactslot nemen met de lichtschakelaar in stand **AUTO** pag. 26.
- De automatische functie "Coming Home" wordt alleen ingeschakeld wanneer de lichtsensor herkent dat het donker is.
- De "Coming Home" verlichting wordt ingeschakeld bij het openen van het wagenportier.

Handmatig "Coming Home" activeren

Voor wagens zonder licht- en regensensor (lichtschakelaar zonder stand **AUTO**).

¹⁾ Deze functie is niet beschikbaar in wagens voorzien van full-led koplampen.

- Schakel de wagen uit en trek de sleutel uit het contactslot.
- Schakel het grootlichtsignaal ca. 1 seconde in.
- Ingeschakeld voor elke stand van de lichtschakelaar.
- De "Coming Home" verlichting wordt ingeschakeld bij het openen van het wagenportier. De uitschakeltijd van de koplampen (60 s) start bij het openen van het wagenportier.

Buiten werking stellen

- Indien er geen portier gesloten werd, automatisch na het beëindigen van de uitschakeltijd van de koplampen (60 s).
- Tijdens de uitschakeltijd van de koplampen bij het sluiten van het laatste portier, wordt de "Coming Home" uitgeschakeld na het verstrijken van de (in het menu van de radio ingestelde) vertragingstijd.
- Bij het draaien van de lichtschakelaar in stand **0** »  pag. 26.
- Bij het inschakelen van het contact (starten van de motor).

Functie "Leaving Home"

De functie "Leaving Home" is enkel beschikbaar voor wagens met licht- en regensensor (lichtschakelaar met stand **AUTO**).

De in-/uitschakeling van de functie vindt plaats via het menu van de radio. De vertragingstijd voor uitschakeling van de functie "Leaving Home" (standaard 30 s) kan ook worden ingesteld.

Wagen met halogeenkoplamp	Bij de functie "Leaving Home" worden het daglicht (DRL) van de koplampen, de achterste stadslichten en de kentekenplaatverlichting ingeschakeld.
Wagen met full-led koplamp	Bij de functie "Leaving Home" worden het dimlicht en het daglicht (DRL) van de koplampen, de achterste stadslichten en de kentekenplaatverlichting ingeschakeld.

Activering

- Bij het ontgrendelen van de wagen (drukken op openen op de afstandsbediening).
- De functie "Leaving Home" wordt enkel ingeschakeld wanneer de lichtschakelaar in stand **AUTO** staat en de lichtsensoren herkent dat het donker is.

Buiten werking stellen

- Na het beëindigen van de vertragingstijd van de "Leaving Home" (standaard 30 s).
- Bij het vergrendelen van de wagen (sluiten met de afstandsbediening).
- Bij het draaien van de lichtschakelaar naar een andere stand dan **AUTO**.
- Bij het inschakelen van het contact.

Noodknipperlichten

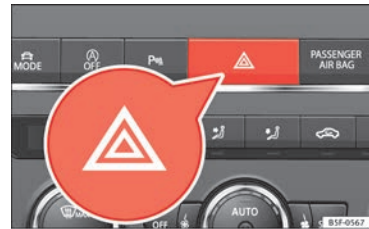

Afb. 139 Dashboard: schakelaar voor alarmlichten.

Lees aandachtig de aanvullende informatie » pag. 26

De alarmlichten dienen om in gevaarlijke situaties andere verkeersdeelnemers op uw wagen attent te maken.

Als de wagen dienst weigert:

1. Uw wagen op een veilige afstand tot het rijdend verkeer zetten.
2. Druk op de knop om de alarmlichten in te schakelen » .
3. Motor afzetten.
4. Handrem aantrekken.
5. Bij wagens met handgeschakelde versnellingsbak de 1e versnelling inschakelen of de keuzehendel in stand **P** zetten als de »

wagen met een automatische versnellingsbak is uitgerust.

- Gebruik de gevarendriehoek om andere verkeersdeelnemers erop te attenderen dat uw wagen stilstaat.
- Neem altijd de sleutel mee wanneer u de wagen verlaat.

Als de alarmlichten zijn ingeschakeld, knipperen alle knipperlichten van de wagen tegelijkertijd. D.w.z. dat zowel de controlelampjes van de knipperlichten ⇄ als het controlelampje van de schakelaar ▲ tegelijkertijd knipperen. De alarmlichten werken ook wanneer het contact is uitgeschakeld.

Functie noodremmen

Als u abrupt en continu met een hoge snelheid van ongeveer 80 km/u (50 mph) remt, knipperen de remlichten enkele keren per seconde om de achter de wagen rijdende voertuigen te waarschuwen. Als u blijft remmen, gaan de alarmlichten automatisch branden wanneer de wagen stopt. Deze worden automatisch uitgeschakeld wanneer de wagen opnieuw gaat rijden.

⚠ ATTENTIE

- Een op de weg stilgevallen wagen vormt een groot gevaar. Gebruik altijd de alarmlichten en een gevarendriehoek, om andere verkeersdeelnemers op uw stilstaande wagen opmerkzaam te maken.

- Vanwege de hoge temperaturen van de katalysator mag u de wagen nooit in de buurt van licht ontvlambare materialen, zoals droog gras of uitgelopen benzine, neerzetten – brandgevaar!

ℹ Let op

- De wagenaccu wordt (ook bij uitgeschakeld contact) ontladen als de alarmlichten gedurende langere tijd zijn ingeschakeld.
- Neem bij gebruik van de alarmlichten de wettelijke bepalingen in acht.

Parkeerlicht

Wanneer het parkeerlicht ingeschakeld is (rechter of linker knipperlicht), gaan het stadslicht voor en het achterlicht aan de desbetreffende zijde van de wagen branden. Het parkeerlicht kan uitsluitend worden ingeschakeld als het contact uit staat en de knipperlicht- en grootlichthendel in de middenstand staat na te zijn bediend.

Parkeerlicht aan beide zijden

Als het contact uit en de lichtschakelaar in de stand »« staat, gaat bij het vergrendelen van de wagen van buitenaf het parkeerlicht aan beide zijden van de wagen branden. Hierbij worden uitsluitend het stadslichten in beide

koplampen en de achterlichten gedeeltelijk ontstoken.

Snelwegverlichting*

Snelwegverlichting is beschikbaar voor wagens die voorzien zijn van full-led koplampen.

De in-/uitschakeling van de functie vindt plaats via het overeenstemmende menu van het Easy Connect-systeem.

- Activering:** bij het overschrijden van 110 km/u (68 mpu) gedurende meer dan 30 seconden wordt de bundel van het dimlicht iets omhoog geplaatst voor een grote zichtbaarheid op de weg voor de bestuurder.
- Uitschakeling:** bij het verlagen van de snelheid van de auto tot onder 100 km/u (62 mpu) wordt de lichtbundel onmiddellijk weer teruggezet naar normale stand.

In het buitenland rijden

De lichtbundel van het dimlicht is asymmetrisch: het deel van de weg waarop wordt gereden, wordt extra verlicht.

Indien een wagen die is geproduceerd voor een land waarin rechts wordt gereden, naar een land gaat waarin links wordt gereden (of vice versa), moet normaliter een deel van het

glas van de koplamp worden afgeplakt met zelfklevende maskers of de afstelling van de koplampen worden aangepast om de overige bestuurders niet te verblinden.

In dergelijke gevallen worden bepaalde verlichtingswaarden voorgeschreven die moeten worden ingehouden binnen het verlichtingsveld. Dit wordt ook wel "reisverlichting" genoemd.

De lichtverdeling die halogeenkoplampen en full-led koplampen in de SEAT Leon reeks hebben, maakt het mogelijk om te voldoen aan de eisen gesteld aan "reisverlichting" zonder de noodzaak tot afplakken of opnieuw afstellen.

Let op

"**Reisverlichting**" is slechts voor een korte periode toegestaan. Als iemand van plan is om een grote afstand in een land waarin aan tegenovergestelde zijde wordt gereden, af te gaan leggen, dient deze naar een officiële servicewerkplaats te gaan om de verlichting te laten afstellen.

Lichtbundelhoogteverstelling, verlichting van het instrumentenpaneel en schakelaars



Afb. 140 Naast het stuur: lichtbundelhoogteverstelling.

Verlichting van het instrumentenpaneel, displays en schakelaars*

Afhankelijk van het model kan de verlichting van het instrumentenpaneel en de schakelaars worden ingesteld in het Easy Connect-systeem; gebruik hier toe de toets **CAR** en de functietoets **SETUP** » » pag. 28.

Lichtbundelhoogteverstelling

De lichtbundel-hoogteverstelling past zich afhankelijk van de waarde van de lichtbundel van de koplampen aan de beladingstoestand van de auto aan. Hierdoor heeft de bestuurder een zo goed mogelijk zicht terwijl tegenliggers niet worden verblind » » .

U kunt de koplampen alleen verstellen als het dimlicht aan staat.

Draai voor verstellen aan de knop » » **afb. 140**:

Waarde	Beladingstoestand ^{a)} van de wagen
–	Voorstoelen bezet en bagageruimte leeg
1	Alle plaatsen bezet en bagageruimte leeg
2	Alle plaatsen bezet en bagageruimte vol. Met aanhangwagen met minimale kogeldruk
3	Alleen de bestuurdersstoel bezet en bagageruimte vol. Rijden met aanhangwagen met maximale kogeldruk.

^{a)} Indien de beladingstoestand van de wagen niet in het overzicht voorkomt, kunnen ook tussenstanden geselecteerd worden.

OF:

Via het radiomenu (zie **Easy Connect > Instellingen licht > Regeling hoogte koplampen**) » » pag. 28).

Niveau 0	Voorstoelen bezet en bagageruimte leeg
Niveau 1	Alle plaatsen bezet en bagageruimte leeg
Niveau 2	Alle plaatsen bezet en bagageruimte vol. Rijden met aanhangwagen, minimale kogeldruk.

Niveau 3

Alleen de bestuurdersstoel bezet en bagageruimte vol. Rijden met aanhangwagens, maximale kogeldruk.

Dynamische lichtbundel-hoogteverstelling

De regelaar is vervangen bij wagens met dynamische lichtbundel-hoogteverstelling. De lichtbundel wordt automatisch aan de beladingstoestand van de wagen aangepast wanneer de koplampen worden ingeschakeld.

Verlichting van het instrumentenpaneel

Met ingeschakeld contact en zonder activering van de lichten blijft de verlichting van het instrumentenpaneel actief in omstandigheden van daglicht. De verlichting wordt verminderd naarmate het buitenlicht afneemt. In sommige gevallen, bijv. wanneer door een tunnel wordt gereden zonder actieve functie **AUTO**, gaat de verlichting van het instrumentenpaneel volledig uit. Het doel van deze functie is om de bestuurder er visueel op te wijzen dat hij/zij de dimlichten moet inschakelen.

¹⁾ Afhankelijk van het uitrustingsniveau van de wagen kunnen de volgende binnenlichten voorzien zijn van led's: instaplicht voor, instaplicht achter, verlichting in beenruimte, licht op zonneklep.

⚠ ATTENTIE

Zware voorwerpen in de wagen kunnen er de oorzaak van zijn dat de koplampen andere weggebruikers verblinden en afleiden. Dit kan ernstige ongevallen tot gevolg hebben.

- Pas de lichtbundel aan de beladingstoestand van de wagen aan zodat de overige weggebruikers hierdoor niet verblind worden.

Binnenverlichting en leeslampjes¹⁾

 » Tab. op pag. 2

Lees aandachtig de aanvullende informatie

»  pag. 27

Verlichting in handschoenenkastje en kofferbak*

Bij het openen en sluiten van het handschoenenkastje aan passagierszijde alsmede van de achterklep gaat automatisch de betreffende verlichting aan en uit.

Verlichting in beenruimte*

De verlichting in de beenruimte onder het dashboard (bestuurder en passagier) gaat branden zodra de portieren worden geopend

en wordt gedimd tijdens het rijden. De intensiteit hiervan kan worden ingesteld via het radiomenu (zie **Easy Connect > Instellingen verlichting > Interieurverlichting**»  pag. 28).

 Let op

De leeslampjes gaan uit zodra de wagen wordt afgesloten met de sleutel of na verloop van enige minuten nadat de sleutel uit het contact is genomen. Dat voorkomt het ontladen van de accu.

Zicht

Zonnekleppen

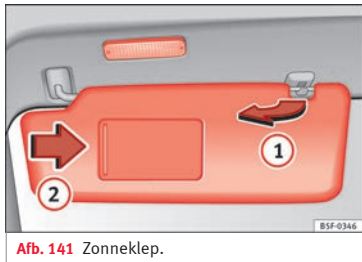

Afb. 141 Zonneklep.

Mogelijke standen van de zonnekleppen voor de bestuurder en voorpassagier:

- De zonneklep omlaag klappen naar de voorruit.
- De zonneklep kan uit de steun worden verwijderd en naar het portier worden toegedraaid » » **afb. 141 ①**.
- Kantel de zonneklep naar het portier, in de lengterichting naar achteren.

Lampje van de make-up spiegel

In de uitgeklapte zonneklep zit een make-up spiegel die door een klepje wordt afgedekt. Als u het klepje ② wegschuift, gaat er een lampje branden.

Het lampje gaat uit, wanneer u het klepje voor de make-up-spiegel terugschuift of de zonneklep omhoog klapt.

⚠ ATTENTIE

De uitgeklapte zonnekleppen kunnen uw zicht op de weg beperken.

- Doe de zonnekleppen altijd terug in de steun wanneer u deze niet meer nodig heeft.

ℹ Let op

Het lampje dat boven de zonneklep zit, gaat in bepaalde situaties na een paar minuten automatisch uit. Dat voorkomt het ontladen van de accu.

Rolgordijn*

✓ Geldt voor wagens: LEON ST

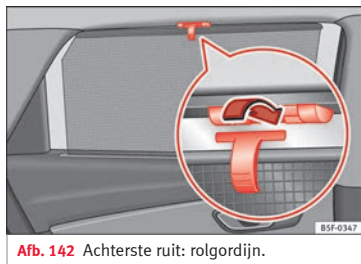

Afb. 142 Achterste ruit: rolgordijn.

Rolgordijn van de achterportieren*

– Rolgordijn uittrekken en in de haak van de bovenste portierlijst haken » » **afb. 142**.

Ruitenwisser voor en achter

Ruitenwisserhendel

Lees aandachtig de aanvullende informatie » » **pag. 27**

⚠ VOORZICHTIG

Als het contact wordt uitgeschakeld terwijl de ruitenwissers in werking zijn, maken deze de slag af en keren terug in de ruststand. Bij vorst, sneeuw en andere obstakels op de achterruit kunnen de ruitenwisser en ruitenwissermotor worden beschadigd.

- Verwijder vóór het wegrijden sneeuw en ijs van de ruitenwisser.
- Maak een vastgevroren ruitenwisser voorzichtig los van de ruit. SEAT beveelt daarvoor een ontdooispray aan.
- Schakel de ruitenwisser niet in als de ruit droog is. Bij het droog wissen kunnen de ruitenwisserbladen beschadigd raken.
- Voordat u de ruitenwissers bij vorst voor de eerste keer inschakelt, controleren of de ruitenwisserbladen niet zijn vastgevroren. Bij koud weer kan het helpen de ruitenwissers in de servicestand te zetten wanneer u de wagen parkeert » » **pag. 65**.

i Let op

- De voorruitwischer en achterruitwischer werken alleen bij ingeschakeld contact en gesloten motorkap respectievelijk achterklep.
- Het intervalwissen van de ruitenwissers is afhankelijk van de snelheid van de wagen. Hoe hoger de snelheid is, des te vaker de ruitenwissers bewegen.
- De achterruitwischer gaat automatisch aan wanneer de ruitenwissers aan staan en de achteruitversnelling wordt ingeschakeld.

Functies van de ruitenwissers

Reactie van de ruitenwissers op verschillende situaties

Als de wagen stil staat	De geactiveerde stand gaat tijdelijk naar de voorgaande stand.
Tijdens de werking van de wis/was-automaat	De airco schakelt 30 seconden in de recirculatiefunctie in om te voorkomen dat de ruitensproeier-vloeistof in het interieur van de wagen te ruiken is.
Bij interval-wissen	De intervallen werken volgens de snelheid. Hoe hoger de snelheid, des te korter het interval.

Verwarmbare ruitensproeiers

De verwarming ontdoet alleen de bevroren sproeiers, niet het water in de slangen. De verwarmbare ruitensproeiers stellen hun ver-

warmingsvermogen automatisch bij het inschakelen van het contact in, afhankelijk van de omgevingstemperatuur.

Koplampwischer/-sproeiersysteem

Het koplampwischer/-sproeiersysteem dient om de koplampen schoon te maken.

Na het inschakelen van het contact, en wanneer de ruitensproeiers voor het eerst en iedere vijf keer worden ingeschakeld, worden ook de koplampen schoongemaakt. Daarom moet de ruitenwischerhendel naar het stuur worden getrokken wanneer het dimlicht of het grootlicht brandt. Het vuil dat zich mogelijk op de koplampen heeft vastgezet (zoals insectenresten) moet regelmatig worden schoongemaakt (bijv. bij het tanken).

Om de werking van het koplampsproeiersysteem in de winter te garanderen, moet de sneeuw worden verwijderd die zich in de sproeiers van de bumper kan hebben verzameld. Mocht het nodig zijn, dan kan het ijs met een antivriesspray worden verwijderd.

i Let op

Bij een obstakel op de voorruit probeert de ruitenwischer dit obstakel weg te schuiven. Indien het obstakel de ruitenwischer blijft blokkeren, blijft de ruitenwischer stil staan. Verwijder het obstakel en zet de ruitenwischer weer aan.

Regensensor*

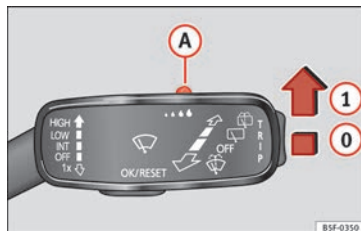

Afb. 143 Ruitenwischerhendel: regensensor **A** afstellen.



Afb. 144 Gevoelig oppervlak van de regensensor.

De geactiveerde regensensor stuurt de ruitenwischerinterval afhankelijk van de regenval **»** **Δ**. De gevoeligheid van de regensensor kan handmatig worden ingesteld. Ruitenwissers handmatig bedienen **»** pag. 145.

Hendel in de gewenste stand drukken »» **afb. 143:**

- 0 Regensensor gedeactiveerd.
- 1 Regensensor actief; wis/was-automaat indien nodig.
- A De gevoeligheid van de regensensor afstellen
 - de knop naar rechts instellen: hogere gevoeligheid.
 - de knop naar links instellen: lagere gevoeligheid.

Na het uitschakelen en opnieuw inschakelen van het contact, blijft de regensensor geactiveerd en werkt hij weer zodra de ruitenwissers in stand 1 staan en er harder dan 16 km/u (10 mph) wordt gereden.

Gewijzigd gedrag van de regensensor

Mogelijke oorzaken van storingen en verkeerde interpretaties *in het gebied van het gevoelige oppervlak* »» **afb. 144** van de regensensor zijn o.a.:

- Beschadigde wisserbladen: een laagje water op de beschadigde wisserbladen kan de activeringstijd verlengen, de sproei-intervallen verminderen of snel en continu wissen veroorzaken.
- Insecten: door de aanwezigheid van insecten kunnen de ruitenwissers geactiveerd worden.

- Strooizout op straat: in de winter kan het zout dat op de straten wordt gestrooid een overdreven lang wissen met vrijwel droge ruitenwissers veroorzaken.

- Vuil: droog stof, was, glasbekleding (lotus-effect) of resten reinigingsmiddel (wasstraat) kunnen de effectiviteit van de regensensor verminderen of tot gevolg hebben dat deze later of langzamer reageert of niet werkt.

- Barstje in de voorruit: door de inslag van een steen wordt één wisbeweging met ingeschakelde regensensor teweeggebracht. Vervolgens detecteert de regensensor dat het gevoelige oppervlak verminderd is en stelt zichzelf af. Afhankelijk van de omvang van de inslag van de steen kan het gedrag van de sensor anders zijn.

ATTENTIE

Het is mogelijk dat de regensensor de regen niet voldoende detecteert en de ruitenwissers niet inschakelt.

- Indien nodig schakelt u de ruitenwissers met de hand in wanneer het water het zicht door de voorruit hindert.

Let op

- Maak regelmatig het gevoelige oppervlak van de regensensor schoon en controleer de wisserbladen op mogelijke beschadigingen »» **afb. 144** (pijl).

- Om was en afzettingen te verwijderen wordt het gebruik van een glasreiniger met alcohol aanbevolen.

Achteruitkijkspiegel

Zelfdimende binnenspiegel

Uw wagen is uitgerust met een handmatig dimbare of zelfdimende* binnenspiegel.

Handmatig dimbare binnenspiegel

– Nok aan de onderkant van de spiegel naar achteren laten wijzen.

ATTENTIE

Wanneer het glas van een automatisch dimmende binnenspiegel breekt, kan er elektrolytvloeistof vrijkomen. Deze vloeistof is irriterend voor de huid, de ogen en de ademhalingsorganen. Bij aanraking onmiddellijk met veel water afspoelen. Raadpleeg direct een arts!

VOORZICHTIG

Wanneer het glas van een automatisch dimmende binnenspiegel breekt, kan er elektrolytvloeistof vrijkomen. Deze vloeistof kan de kunststof oppervlakken aantasten. Reinig het zo snel mogelijk met een vochtige spons. »»

 Let op

- Als de lichtinval op de binnenspiegel wordt beperkt (bijv. door een zonnescerm*), werken de zelfdimmende spiegels niet probleemloos.
- Bij ingeschakelde binnenverlichting of ingeschakelde achteruitversnelling worden de zelfdimmende spiegels niet gedimd.

Buitenspiegels verstellen

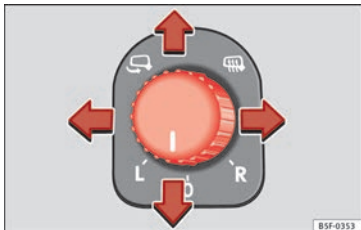

Afb. 145 Bestuurdersportier: bediening van de buitenspiegel.

Lees aandachtig de aanvullende informatie
»  pag. 16

Synchrone elektrische buitenspiegelverstelling

- Selecteer in het menu **Instellingen** – **Comfort** of de buitenspiegels synchroon moeten worden ingesteld.
- De knop in stand **L**¹⁾ draaien.
- De linker buitenspiegel instellen. De rechter buitenspiegel wordt gelijktijdig (synchroon) mee ingesteld.
- Indien nodig, de instelling van de rechter buitenspiegel corrigeren: draai de knop in de stand **R**¹⁾.
- Bij het Easy Connect-systeem kunnen de buitenspiegels worden afgesteld via de toets **CAR** en de functietoets **SETUP**.

Kantelfunctie van de bijrijdersbuitenspiegel*

Om bij het achteruit inparkeren zicht op de stoeprand mogelijk te maken, kan het spiegelvlak van de bijrijder automatisch iets worden gekanteld naar hem/haar indien de positie eerder is opgeslagen. Hiervoor moet de draaiknop in stand **R**¹⁾ staan.

De spiegel gaat weer terug in de beginstand zodra u sneller dan 15 km/u (9 mpu) vooruit rijdt of het contact uitschakelt. De spiegel gaat ook weer terug in de beginstand als u

de stand wijzigt waarin de bediening zich bevindt.

De instellingen van de buitenspiegel van de bijrijder opslaan in het geheugen voor kantelfunctie

- Contact inschakelen.
- Ga naar het Easy Connect-systeem, menu **CAR**, functie "Achteruitkijkspiegels en ruitenwissers" en selecteer "laten zakken bij achteruitrijden" » pag. 115.
- Schakelaar in stand **R**¹⁾ zetten.
- Schakel de achteruitversnelling in.
- De buitenspiegel aan bijrijderszijde zo verstellen dat u bijvoorbeeld de stoeprand goed kunt zien.
- Achteruitversnelling uitschakelen.
- De ingestelde stand voor de achteruitkijkspiegel wordt opgeslagen in het geheugen.

De buitenspiegels inklappen na het parkeren (comfortfunctie)*

Via het Easy Connect-systeem, menu **CAR**, functie "Achteruitkijkspiegels en ruitenwissers" kan geselecteerd worden dat de buitenspiegels worden ingeklapt na het parkeren van de wagen » pag. 115.

¹⁾ Bij wagens met rechts stuur gebeurt de regeling symmetrisch.

Wanneer de wagen wordt gesloten met de afstandsbediening, worden de buitenspiegels automatisch ingeklapt na langer dan ca. 1 seconde drukken. Wanneer de wagen wordt geopend met de afstandsbediening, worden de buitenspiegels automatisch uitgeklaapt.

i Let op

Als het elektrische verstelmecanisme uitvalt, kunt u beide buitenspiegels met de hand verstellen door op de rand van het spiegelvlak te drukken.

Stoelen en hoofdsteunen

Stoelen en hoofdsteunen verstellen

Stoelen handmatig verstellen

Lees aandachtig de aanvullende informatie » pag. 14

⚠ ATTENTIE

Belangrijke informatie, tips, adviezen en waarschuwingen die u in het belang van uw eigen veiligheid en de veiligheid van uw passagiers moet lezen en in acht nemen, vindt u in het hoofdstuk Veilig rijden » pag. 67.

⚠ ATTENTIE

- Verstel de voorstoelen uitsluitend terwijl de wagen stil staat. Anders bestaat er gevaar voor ongelukken.
- Voorzichtig bij het verstellen van de stoelhoogte! Door ongecontroleerd of onachtzaam te verstellen kunt u bekneld komen te zitten - levensgevaarlijk!
- De rugleuningen van de voorstoelen mogen niet te veel achterover staan tijdens het rijden. Anders kunnen de veiligheidsgordels en het airbagsysteem hun beschermfunctie niet vervullen, met het bijbehorend risico op ongevallen.

⚠ ATTENTIE

Gewelfde spiegelvlakken (convex of asferisch*) vergroten het blikveld. De objecten zien er in de spiegel echter kleiner uit en ze lijken verder weg. Wanneer u deze spiegel gebruikt om de afstand van achteropkomende wagens te bepalen bij het veranderen van rijstrook, kunt u deze verkeerd inschatten – gevaar voor ongevallen.

ⓘ VOORZICHTIG

- Als het spiegelhuis door uitwendige krachttinwerking (bijv. aanstoten) is versteld, moeten de spiegels elektrisch tot aan de aanslag naar binnen worden geklaapt. Het spiegelhuis mag in geen geval met de hand worden teruggesteld, omdat anders de werking van het spiegelmechanisme negatief wordt beïnvloed.
- Voordat u door een wasstraat rijdt, moet u de buitenspiegels naar binnen klappen, om beschadiging van de buitenspiegels te voorkomen. Buitenspiegels die elektrisch ingeklapt kunnen worden mogen niet met de hand, maar alleen elektrisch in en uit worden geklaapt.

Bestuurdersstoel elektrisch verstellen*

Lees aandachtig de aanvullende informatie
»  pag. 14

ATTENTIE

- Nalatif of onachtzaam gebruik van de elektrisch bediende voorstoelen kan leiden tot ernstige verwondingen.
- De voorstoelen kunnen ook elektrisch vermeld worden met het contact uitgeschakeld. Laat nooit een kind of andere hulpbehoevende persoon alleen achter in de wagen.
- In geval van nood kan de elektrische verstelling onderbroken worden door te drukken op een ander bedieningselement.

VOORZICHTIG

Om de elektrische onderdelen van de stoel niet te beschadigen, mag u niet op de zittingen knielen of de zitbank en rugleuning op andere manieren puntvormig belasten.

Let op

- Indien de accu van de wagen bijna leeg is, is het mogelijk dat de stoel niet elektrisch vermeld kan worden.
- Indien u de motor aanzet tijdens de elektrische verstelling van de stoelen, wordt die onderbroken.

Hoofdsteunen voor verstellen

Lees aandachtig de aanvullende informatie
»  pag. 15

Hoofdsteun zo verstellen »  pag. 15 dat de bovenzijde van de hoofdsteun zo mogelijk in lijn ligt met het bovenste gedeelte van het hoofd van de inzittende. Als dit niet mogelijk is, probeer dan een stand in te stellen die zo goed mogelijk daarbij in de buurt komt.

Hoofdsteunen achter verstellen

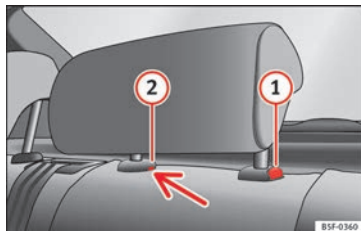

Afb. 146 Hoofdsteun midden achter: deblokking.



Als u personen vervoert op de achterplaatzen, plaats dan minimaal de hoofdsteunen voor de plaats die worden gebruikt, naar boven » .

Hoofdsteunen verstellen

- Om de hoofdsteun omhoog te verstellen, de hoofdsteun aan de zijkanten met beide handen vastpakken en tot de aanslag omhoogschuiven, totdat deze voelbaar vastklikken.
- Om de hoofdsteun lager te zetten, drukt u de knop  » **afb. 146** in en verplaatst u de steun omlaag.

Hoofdsteun verwijderen

Om de hoofdsteun te verwijderen, moet u die gedeeltelijk naar voren duwen in de betreffende rugleuning.

- Rugleuning ontgrendelen » **pag. 154**.
- Hoofdsteun tot de aanslag omhoogtrekken.
- Druk op de toets  » **afb. 146**, duw daarbij tegelijk met een platte schroevendraaier van max. 5 mm dik door de opening van de beveiliging  » **afb. 146** en trek de hoofdsteun uit.

– Klap de rugleuning terug totdat deze goed vastklikt » .

Hoofdsteun plaatsen

Om de hoofdsteun te plaatsen, moet u deze gedeeltelijk in de betreffende rugleuning duwen.

– Rugleuning ontgrendelen » **pag. 154**.

- Plaats de stangen van de hoofdsteunen in de geleiders totdat deze merkbaar vastklikken. De hoofdsteun mag nu niet verder in de rugleuning zakken.
- Klap de rugleuning terug totdat deze goed vastklikt » » ⚠.

⚠ ATTENTIE

• **Let op de algemene aanwijzingen » » pag. 72.**

• **Demonteer de hoofdsteunen achter uitsluitend indien u een kinderzitje moet plaatsen » » pag. 86. Zodra u het kinderzitje weer verwijderd, plaats dan direct de hoofdsteun terug. Rijden met uitgebouwde of niet in de juiste stand staande hoofdsteunen verhoogt het risico op zwaar lichamelijk letsel.**

Funcities van de stoelen

Inleiding

⚠ ATTENTIE

Een verkeerd gebruik van de stoelfuncties kan ernstig letsel veroorzaken.

- **Neem vóór het rijden de juiste zithouding aan en blijf tijdens het rijden zo zitten. Dit geldt ook voor de andere inzittenden.**
- **Houd handen, vingers, voeten en andere lichaamsdelen steeds verwijderd van de werkingen- en afstelradius van de stoelen.**

Stoelverwarming

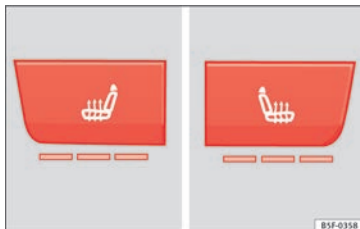

Afb. 147 In de middenconsole: schakelaars voor stoelverwarming voor de voorstoelen.

De zittingen kunnen elektrisch verwarmd worden indien het contact is ingeschakeld. In een aantal uitvoeringen wordt ook de rugleuning verwarmd.

In de volgende gevallen kan de stoelverwarming niet worden ingeschakeld:

- de ventilator is uitgeschakeld;
- de stoel is voorzien van een stoelhoes;
- er is een kinderzitje op de stoel geplaatst;
- het zitvlak is nat of vochtig;
- de binnen- of buitentemperatuur is hoger dan 25 °C (77 °F).

Activeren

Toets of indrukken. De stoelverwarming staat aan op de maximale stand.

Verwarmingscapaciteit instellen

Druk verschillende malen op de toets of , tot de gewenste intensiteit is ingesteld.

Uitschakelen

Druk op de toets of totdat alle indicatielampjes in de toets uitgaan.

⚠ ATTENTIE

Personen waarvan de gewaarwording van pijn en warmte beïnvloed is door inname van bepaalde medicijnen, verlamming of chronische ziekte (bijv. diabetes), lopen het risico op brandwonden aan de rug, het zitvlak en de benen door het gebruik van de stoelverwarming, wat een lang herstelproces of onvolledige genezing kan inhouden. Raadpleeg een arts indien u twijfels hebt over uw eigen gezondheidstoestand.

- **Personen met een beperkte gewaarwording van pijn en warmte mogen de stoelverwarming nooit gebruiken.**

⚠ ATTENTIE

Als de bekleding van de zitting vochtig is, kan dat de werking van de stoelverwarming negatief beïnvloeden en het risico op brandwonden verhogen.

- **Controleer of het zitvlak droog is voordat u de stoelverwarming gebruikt.**
- **Ga niet met natte of vochtige kleding op de stoel zitten.**

- Leg geen natte of vochtige voorwerpen op de stoel en hang deze ook niet daaraan.
- Mors geen vloeistoffen over de stoel.

ⓘ VOORZICHTIG

- Om de verwarmingselementen van de stoelverwarming niet te beschadigen, mag u nooit op de stoelen knielen noch geconcentreerde druk uitoefenen op een enkel punt van de zitting of rugleuning.
- Vloeistoffen, scherpe voorwerpen en isolerende materialen (bijv. een stoelhoes of een kinderzitje) op de stoel kunnen de stoelverwarming beschadigen.
- Indien u een geur waarneemt, dient u de stoelverwarming onmiddellijk uit te schakelen en te laten herstellen in een gespecialiseerde werkplaats.

🌿 Milieu-aanwijzing

Gebruik de stoelverwarming niet langer dan strikt nodig. Anders wordt onnodig veel brandstof verbruikt.

Middenarmleuning voor

De middenarmleuning kan in verschillende richtingen worden ingesteld.

Verstellen van de middenarmleuning

- Om de kantelhoek te verstellen, tilt u de armleuning op vanuit de beginstand totdat deze vastklikt.
- Om de armleuning weer terug te zetten in de beginstand, laat u deze zakken vanuit de hoogste stand.

De armleuning kan naar voren of naar achteren worden verschoven.

Rugleuning van de bijrijdersstoel naar voren klappen*

✓ Geldt voor wagens: LEON ST

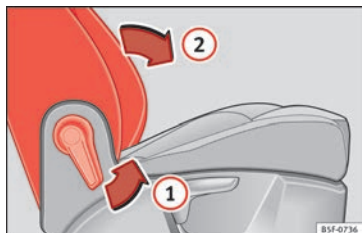

Afb. 148 Bijrijdersstoel: hendel om de leuning naar voren te klappen.

De bijrijdersstoel kan worden neergeklapt om de laadzone van de bagageruimte te vergroten.

- Aan de hendel ① » » » **afb. 148** trekken en de rugleuning naar voren ② duwen zodat de rugleuning horizontaal ligt.

⚠ ATTENTIE

Wanneer de rugleuning van de bijrijder neergeklapt is, mag deze plaats niet ingenomen worden door een passagier.

Leuning van de achterbank naar voren en naar achteren klappen

✓ Geldt voor wagens: LEON / LEON SC

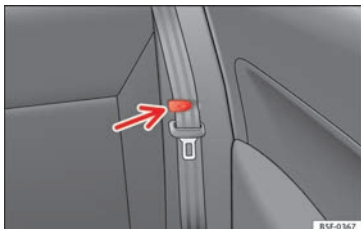

Afb. 149 Sluiting om de veiligheidsgordel in vast te gespen.

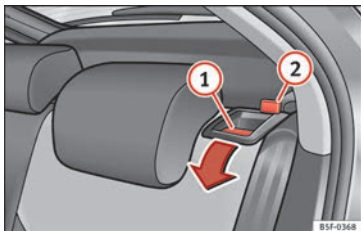

Afb. 150 Ontgrendelingshendel van de rugleuning.

De rugleuningen kunnen afzonderlijk of samen naar voren worden geklapt.

Rugleuning naar voren klappen

- Gesp de veiligheidsgordels aan de zijkan- ten vast in de sluiting die zich in de bekle- ding bevindt » » **afb. 149**.
- Betreffende hoofdsteun omlaagschuiven » » pag. 150.
- Druk de ontgrendelingshendel » » **afb. 150** ① in de richting van de pijl.
- Klap de rugleuning naar voren.

Rugleuning rechtop zetten

- Klap de rugleuning terug totdat deze goed vastklikt » » ⚠. Als de rugleuning goed vast- zit, dan mag de rode markering op pen » » **afb. 150** ② niet meer zichtbaar zijn.

⚠ ATTENTIE

Belangrijke informatie, tips, adviezen en waarschuwingen die u in het belang van uw eigen veiligheid en de veiligheid van uw pas- sagiers moet lezen en in acht nemen, vindt u in het hoofdstuk Veilig rijden » » pag. 67.

⚠ ATTENTIE

- Om een goede werking van de middelste veiligheidsgordel te garanderen, moet de rugleuning goed zijn vastgeklapt.
- Op die manier kunnen tijdens bruske rem- manoeuvres ook geen voorwerpen uit de ba- gageruimte naar voren glijden.

ⓘ VOORZICHTIG

- Bij neergeklapte rugleuningen kunnen de achterste hoofdsteunen beschadigd raken als de voorstoelen naar achteren worden ver- schoven.
- Gesp de veiligheidsgordels aan de zijkant vast in de sluiting van de bekleding tijdens het naar voren en terugklappen van de rug- leuning. Op die manier kunnen we niet be- schadigd raken doordat ze gekneld worden in het rugleuningslot.

De rugleuning van de achterbank neer- en terugklappen

✓ Geldt voor wagens: LEON ST

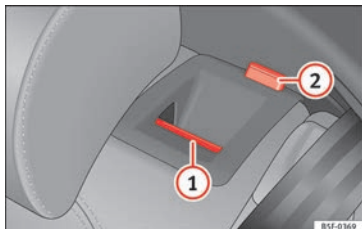

Afb. 151 In de rugleuning van de achterbank: ontgrendelingsknop ①; rode markering ②.

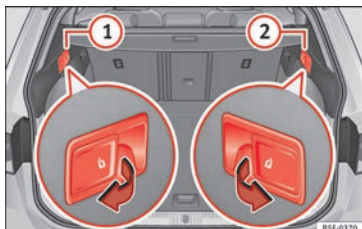

Afb. 152 In de bagageruimte: hendels voor de ontgrendeling op afstand van de linkerzijde ① en rechterzijde ② van de achterste rugleuning.

De rugleuning van de achterbank is verdeeld en elk deel kan afzonderlijk worden neergeklapt om de bagageruimte te vergroten.

Wanneer de rugleuning van de achterbank neergeklapt is, mag niemand reizen op de overeenstemmende plaatsen (ook geen kind).

De rugleuning van de achterbank met de ontgrendelingsknop neerklappen

- Hoofdsteun helemaal omlaagschuiven.
- De ontgrendelingsknop » » » **afb. 151** ① naar voren trekken en tegelijkertijd de rugleuning neerklappen.
- De achterste rugleuning is ontgrendeld wanneer een rood merkteken op knop ② te zien is.

De rugleuning van de achterbank met de ontgrendelingshendel op afstand neerklappen

- Hoofdsteun helemaal omlaagschuiven.
- Achterklep openen.
- Aan de ontgrendelingshendel op afstand van de linker- » » » **afb. 152** ① of rechterzijde ② van de rugleuning in pijlrichting trekken. Het ontgrendelde deel van de achterbank wordt automatisch naar voren geklapt.
- Sluit in voorkomend geval de achterklep.

De achterste rugleuning is ontgrendeld wanneer een rood merkteken op knop » » » **afb. 151** ② te zien is.

Rugleuning van achterbank omhoogklappen

- De rugleuning omhoogklappen en krachtig drukken in de verdeling tot de rugleuning vastklikt » » » **△**.
- De rode markering op de ontgrendelingsknop ② mag niet meer zichtbaar zijn.
- De rugleuning moet stevig vastgeklikt zijn.

△ ATTENTIE

Indien de rugleuning van de achterbank ongecontroleerd of zonder aandacht te schenken wordt neergeklapt of teruggeklapt, kunnen zware verwondingen ontstaan.

- De rugleuning van de achterbank nooit neer- of terugklappen tijdens het rijden.
- Zorg dat bij het terugklappen van de rugleuning van de achterbank de veiligheidsgordel niet wordt geklemd of beschadigd.
- Houd bij het neer- en terugklappen van de rugleuning van de achterbank altijd de handen, vingers, voeten en andere lichaamsdelen buiten de baan hiervan.
- Opdat de veiligheidsgordels van de achterbank de nodige bescherming zouden bieden, moeten alle delen van de achterbank altijd correct vastgeklikt zijn. Dit is bijzonder belangrijk in het geval van de middelste zitplaats achteraan. Indien een persoon plaatsgenomen heeft op een zitplaats waarvan de rugleuning niet goed vastgeklikt is, zal deze persoon samen met de rugleuning naar voren geslingerd worden bij plots remmen, een brusk manoeuvre of een ongeval.

- Een rood merkteken op de knop ② geeft aan dat de achterste rugleuning niet goed is vastgeklikt. Altijd controleren dat het rode merkteken niet zichtbaar is wanneer de rugleuning zich in verticale stand bevindt.
- Wanneer de rugleuning van de achterbank neergeklapt of niet goed vastgeklikt is, mag niemand reizen op de overeenstemmende plaatsen (ook geen kind).

ⓘ VOORZICHTIG

Indien de rugleuning van de achterbank ongecontroleerd of zonder aandacht te schenken wordt neergeklapt of teruggeklapt, kan zware schade ontstaan aan de wagen en aan andere voorwerpen.

- Voordat de rugleuning van de achterbank neergeklapt wordt, altijd de voorste stoelen verstellen zodat noch de hoofdsteunen noch de vulling van de achterste rugleuning de stoelen raken.

Vervoeren en praktische uitrustingen

Opbergvakken

Opbergvakken onder voorstoelen*



Afb. 153 Opbergvakken onder de voorstoelen.

Onder iedere voorstoel bevindt zich een opberglade met deksel.

De lade* gaat open door aan het deksel te trekken »» **afb. 153**.

Druk op het deksel tot het vastklikt om de lade te sluiten.

⚠ ATTENTIE

- Er mag maximaal 1,5 kg in de lade geplaatst worden.

- Rijd niet als het deksel van de lade open is. De inzittenden kunnen zo verwondingen oplopen als de lading loskomt of wanneer er brusk wordt geremd.

Klaptafel*

✓ Geldt voor wagens: LEON ST

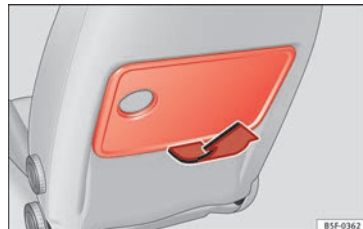

Afb. 154 Linkerstoel: klaptafel.

– Het uitklapbare tafelblad in pijlrichting »» **afb. 154** uitklappen.

⚠ ATTENTIE

- Het uitklapbare tafelblad mag tijdens de rit niet uitgeklapt zijn, wanneer zich op de tweede zitrij passagiers bevinden. Bij een plotse remmanoeuvre bestaat er gevaar voor verwondingen! Het tafelblad moet daarom tijdens het rijden omlaaggeklapt en vergrendeld zijn.

- Zet geen hete dranken in de houder. Bij een plotseling manoeuvre of zelfs een normaal manoeuvre, bij plotseling remmen of bij een ongeluk kunnen hete dranken worden gemorst - gevaar voor verbrandingen!

ⓘ VOORZICHTIG

Laat tijdens het rijden geen open verpakkingen in de bekerhouder. De inhoud zou kunnen wegvloeien bij het remmen bijvoorbeeld en schade veroorzaken aan de wagen.

Blikjeshouders

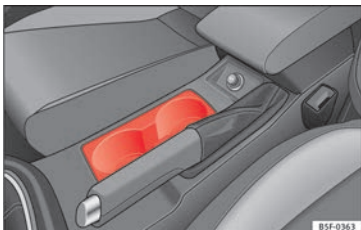

Afb. 155 Middenconsole: bekerhouder aan voorzijde.

Blikjeshouder aan voorzijde

- Plaats blikjes in de houder »»» **afb. 155**. Hierin is plaats voor twee blikjes. In de portierbekleding kunnen ook nog eens grotere kunststof flessen worden geplaatst.

⚠ ATTENTIE

- Geen hete dranken op de klaptafel plaatsen, terwijl de wagen in beweging is. Hete dranken kunnen morsen en brandwonden veroorzaken - gevaar voor ongelukken!
- Geen bekers of kopjes van hard materiaal (bijv. glas of porselein) gebruiken. Bij een ongeval kunnen daardoor verwondingen worden veroorzaakt.

ⓘ VOORZICHTIG

In de blikjeshouder mogen alleen gesloten blikjes worden geplaatst. Anders kan drank worden gemorst, wat tot beschadiging van de wagenrusting, zoals bijvoorbeeld de wagenelektronica en de bekleding, kan leiden.

Dashboardkastje



Afb. 156 Dashboardkastje.

Openen/sluiten

- Trek de greep in de richting van de pijl om het dashboardkastje te openen.
- Om hem te sluiten, duwt u de klep naar boven tot deze vastklikt.

In het dashboardkastje bevindt zich de cd-speler, afhankelijk van de uitrusting. In het overeenkomstige instructieboekje wordt uitgelegd hoe deze bediend moet worden.

⚠ ATTENTIE

Het dashboardkastje moet tijdens het rijden altijd gesloten blijven. Anders bestaat er gevaar voor ongelukken.

Overige opbergvakken

U vindt verdere opbergvakken, houders en steunen op de volgende plaatsen in de wagen:

- Aan de bovenzijde van het dashboardkastje in wagens zonder cd-speler. De lading mag niet hoger zijn dan 1,2 kg.
- In de middenconsole onder de middenarmsteun*.
- In het dashboard aan bestuurderszijde bevindt zich een verwijderbare lade die toegang geeft tot de zekeringen en relais. De opberg-lade mag maximaal 0,2 kg lading bevatten.
- Kledinghaken aan de portierstijlen »»» ⚠.

- Bij de achterplaatsen bevinden zich links en rechts van de zitplaatsen verdere opbergvakken.

⚠ ATTENTIE

- Let erop dat het zicht naar achteren niet wordt belemmerd doordat er kleding is opgehangen.
- Aan de kledinghaken mag enkel lichte kleding worden gehangen. In de zakken mogen zich geen zware of scherpe voorwerpen bevinden.
- Geen kleeheranger gebruiken om kleding op te hangen, omdat anders de werking van de hoofdairbag wordt belemmerd.

Stopcontacten

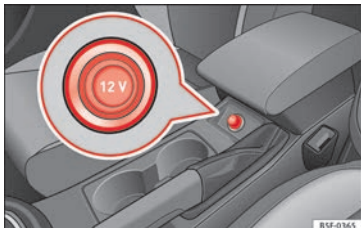

Afb. 157 Middenconsole: 12 V-stopcontact voor/achter.



Afb. 158 Deel van de zijbekleding van de bagageruimte: stopcontact van 12 volt (enkel geldig voor het model LEON ST).

In de middenconsole

- Trek de connector in de middenconsole uit de accessoireaansluiting » **afb. 157**.
- Steker van het elektrische apparaat in de accessoireaansluiting steken.

In de bagageruimte (enkel geldig voor het model Leon ST)

- Klep van de accessoireaansluiting omhoogklappen » **afb. 158**.
- Steker van het elektrische apparaat in de accessoireaansluiting steken.

De 12-volt accessoireaansluiting kan voor elektrische apparaten worden gebruikt. Hierbij mag de vermogensopname via de aansluiting niet hoger zijn dan 120 W.

⚠ ATTENTIE

De aansluiting functioneert alleen bij ingeschakeld contact. Onjuist gebruik kan leiden tot ongevallen en zelfs brand. Daarom mag u nooit kinderen alleen achterlaten in de wagen terwijl de sleutel nog op het contact steekt. Gevaar voor verwondingen!

ⓘ VOORZICHTIG

Alleen passende stekers gebruiken om beschadiging aan de stopcontacten te voorkomen.

ⓘ Let op

Bij stilstaande motor en ingeschakelde elektrische apparaten ontlaaft de accu zich.

Bagage opbergen

Bagageruimte beladen

» Tab. op pag. 2

Bagage en losliggende voorwerpen moeten veilig in de bagageruimte zijn bevestigd. Niet-bevestigde voorwerpen die in de bagageruimte heen- en weer bewegen, kunnen de rij-eigenschappen van de wagen en daarmee de rijveiligheid beïnvloeden door de verplaatsing van het zwaartepunt. »

- De lading gelijkmatig verdelen in de bagageruimte.
- Zware bagage zo ver mogelijk naar voren in de bagageruimte leggen.
- Leg eerst de zware bagage onderin.
- Zware voorwerpen bevestigen aan de aanwezige bevestigingsogen » pag. 164.

⚠ ATTENTIE

- Losliggende lading of andere losliggende voorwerpen in de bagageruimte kunnen ernstig lichamelijk letsel veroorzaken.
- Voorwerpen altijd opbergen in de bagageruimte en deze bevestigen aan de aanwezige bevestigingsogen.
- Spanbanden gebruiken die geschikt zijn voor het bevestigen van zware voorwerpen.
- Losliggende voorwerpen kunnen bij plotse manoeuvres of ongevallen naar voren worden geslingerd en de inzittenden van de wagen of andere verkeersdeelnemers verwonden. Dit verhoogde risico op letsel wordt nog eens extra vergroot als de losse voorwerpen worden geraakt door een airbag die wordt geactiveerd. In een dergelijk geval kunnen de voorwerpen veranderen in projectielen – levensgevaar!
- Let erop dat bij het vervoer van zware voorwerpen de rij-eigenschappen door verplaatsing van het zwaartepunt wijzigen - gevaar voor ongelukken! Pas daarom uw rijstijl en de snelheid aan de omstandigheden aan.

- **Overschrijd nooit de toelaatbare asbelastingen en het toelaatbare totaalgewicht van de wagen. Wanneer deze gewichten worden overschreden, kunnen de rij-eigenschappen van de wagen veranderen en tot ongevallen, lichamelijk letsel en wagenschade leiden.**
- **Laat uw wagen nooit onbeheerd achter, vooral niet als de achterklep is geopend. Kinderen zouden in de kofferruimte kunnen komen en de klep van binnenuit dichtmaken; ze zijn dan ingesloten en kunnen zonder hulp niet uit de wagen komen – levensgevaar!**
- **Laat nooit kinderen in en bij de wagen spelen. Sluit en vergrendel zowel de achterklep als alle portieren wanneer u de wagen verlaat. Controleer vóór het vergrendelen van de wagen of er geen personen meer in de wagen zitten.**

ℹ Let op

- **Luchtcirculatie in de wagen helpt het beslaan van de ruiten tegen te gaan. De gebruikte lucht wordt afgevoerd door ontluchtingsgleuven in de zijbekleding in de bagageruimte. Zorg ervoor dat de ontluchtingsgleuven niet zijn afgedekt.**
- **Geschikte spanbanden om lading aan de bevestigingsogen vast te maken, zijn verkrijgbaar bij een automaterialenzaak.**

Bagageruimte-afdekking

✓ Geldt voor wagens: LEON / LEON SC

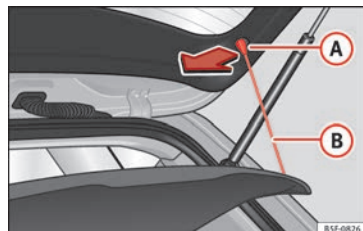

Afb. 159 In de bagageruimte: hoedenplank uit- en inbouwen.

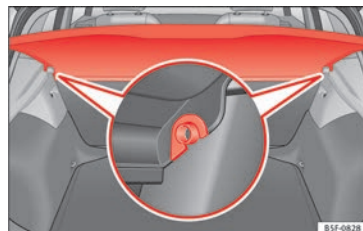

Afb. 160 In de bagageruimte: hoedenplank uit- en inbouwen.

De bagageruimte-afdekking verhindert dat in de bagageruimte kan worden gekeken.

Verwijderen

- Bevestigingsbanden »» **afb. 159** **B** loshalen uit de houders **A**.
- Hoedenplank uit de zijsteunen halen »» **afb. 160** door ze naar boven te trekken en plank weghalen.
- De hoedenplank kan zo nodig bewaard worden onder de verstelbare bodem van de bagageruimte »» pag. 160

Aanbrengen

- De hoedenplank horizontaal terugplaatsen, waarbij de "montagesleuven" ter hoogte van de steunpallen »» **afb. 160** moeten vallen; de hoedenplank omlaag drukken tot ze vastklikt.
- De bevestigingsbanden »» **afb. 159** **B** vasthaken in de achterklep »» **A**.

ATTENTIE

- De bagageruimte-afdekking mag in geen geval zonder vast te maken worden ingebouwd - gevaar voor ongelukken!
- De bagageruimte-afdekking is niet bedoeld om er bagage op te leggen. Voorwerpen die op de afdekking zijn neergelegd, brengen alle inzittenden in gevaar als u plotseling moet remmen - gevaar voor ongelukken!

Oprolbare hoedenplank

✓ Geldt voor wagens: LEON ST

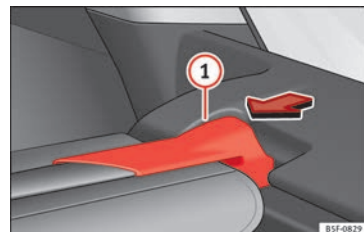
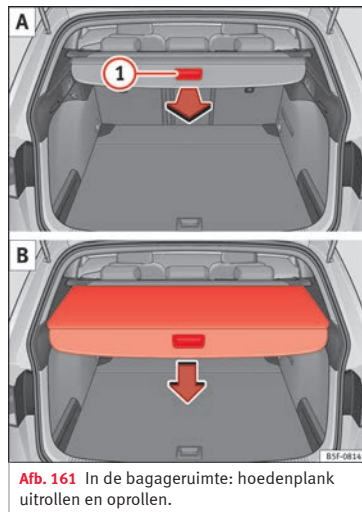

Hoedenplank uitrollen

- Greep van de hoedenplank »» **afb. 161** **1** **A** gelijkmatig naar achteren trekken en tot de aanslag uittrekken tot ze hoorbaar vastklikt.

Hoedenplank oprollen

- Op de greep van de hoedenplank drukken in de richting van de pijl tot ze ontgrendelt »» **afb. 161** **B**.

De hoedenplank wordt langzaam tot het einde van het verloop geschoven waarbij hij volledig opgerold wordt.

Hoedenplank uitbouwen

- De steun van de hoedenplank »» **afb. 162** **1** in de richting van de pijl drukken.
- De hoedenplank via de steun naar boven halen.



- De hoedenplank kan bewaard worden onder de verstelbare bodem van de bagageruimte, waarbij deze zich in zijn bovenste stand moet bevinden (behalve in wagens uitgerust met motor op aardgas CNG) » pag. 161.

Hoedenplank monteren

- De hoedenplank plaatsen in de houder voorzien in de zijbekleding links.
- De steun van de hoedenplank » **afb. 162** ① in de houder rechts vastklikken.
- Controleren of de steun » **afb. 162** ① correct vastgeklikt is.

⚠ ATTENTIE

Wanneer dieren of losse of niet correct bevestigde voorwerpen vervoerd worden op de hoedenplank, kunnen ze zware verwondingen veroorzaken in geval van plots remmen, een brusks manoeuvre of een ongeval.

- Geen harde, scherpe of zware voorwerpen los of in zakken op de hoedenplank leggen.
- Nooit dieren op de hoedenplank vervoeren.

ⓘ VOORZICHTIG

Om de hoedenplank op te rollen de greep altijd omlaag duwen. Niet omhoog trekken, aangezien de steunpallen hierdoor kunnen breken.

Hoedenplank bewaren

- ✓ Geldt voor wagens: LEON / LEON SC



Afb. 163 In de bagageruimte: afdekkingen voor het bewaren van de hoedenplank.



Afb. 164 In de bagageruimte: plaatsen van de hoedenplank.

De hoedenplank kan worden bewaard onder de verstelbare bodem van de bagageruimte.

- Verwijder de afdekkingen links en rechts » **afb. 163**.

- Zet de hoedenplank vast in de daarvoor bestemde houder » **afb. 164**.
- De linker- en rechterafdekkingen opnieuw in de oorspronkelijke stand plaatsen.

Hoedenplank bewaren

✓ Geldt voor wagens: LEON ST

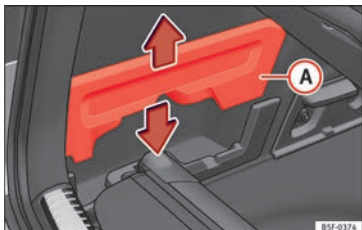

Afb. 165 In de bagageruimte: houder voor het bewaren van de hoedenplank.

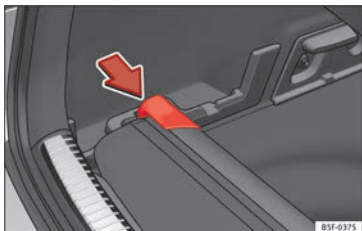

Afb. 166 In de bagageruimte: houder voor het bewaren van de hoedenplank.

De hoedenplank kan worden bewaard onder de verstelbare bodem van de bagageruimte.

- De afdekkingen » » **afb. 165** **A** links en rechts verwijderen.

- De kop van de hoedenplank in pijlrichting indrukken tot de hoedenplank vastklikt in de hiertoe voorziene houder » » **afb. 166**.
- De linker- en rechterafdekkingen opnieuw in de oorspronkelijke stand plaatsen.

Gebruik van het scheidingsnet achter de achterbank*

✓ Geldt voor wagens: LEON ST

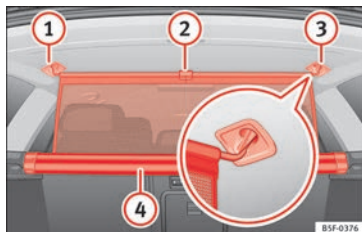

Afb. 167 In de bagageruimte: scheidingsnet inhaken.

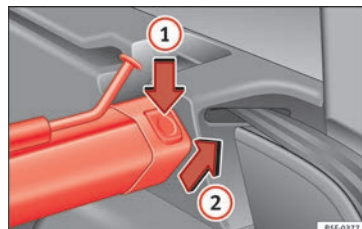

Afb. 168 In de bagageruimte: scheidingsnet uitbouwen.

Scheidingsnet inhaken

- Het lipje » » **afb. 167** **2** naar boven trekken om het net uit het frame **4** te verwijderen.
- Het scheidingsnet aan de rechterkant **3** inhaken (uitvergroete afbeelding).
- Het scheidingsnet in de houder aan de linkerzijde **1** inhaken door aan de stang te trekken.

Het scheidingsnet is correct ingebouwd wanneer de uiteinden in T-vorm stevig vastgeklit zijn in de overeenstemmende houders **3** en **1**.

Scheidingsnet oprollen

- De stang van de houders **3** en **1** losmaken.
- Het net in het frame **4** rollen door het met de hand omlaag te schuiven.

Scheidingsnet uitbouwen

- De rugleuningen van de achterbank naar voren klappen.
- De linker of rechter ontgrendelingsstoets » » **afb. 168** ① in de richting van de pijl ① drukken.
- Het frame van de steun in de richting van pijl » » **afb. 168** ② verwijderen.

Scheidingsnet inbouwen

- De rugleuningen van de achterbank naar voren klappen.
- Het frame op de linker- en rechtersteunen plaatsen.
- Het frame op de linker- en rechtersteunen in de tegengestelde richting van de pijl » » **afb. 168** ② drukken tot het vastklikt.

De rode markeringen op de ontgrendelingsknoppen mogen niet zichtbaar zijn.

⚠ ATTENTIE

- De voorwerpen altijd bevestigen, ook wanneer het scheidingsnet correct ingebouwd is.
- In een rijdende wagen mag niemand plaatsnemen achter het ingebouwde scheidingsnet.

ⓘ VOORZICHTIG

Het verkeerde gebruik van het scheidingsnet kan schade veroorzaken.

- Het scheidingsnet niet "loslaten" bij het omlaagbrengen, omdat anders het net en andere delen van de wagen schade kunnen oplopen. Het scheidingsnet met de hand omlaagschuiven.

Gebruik van het scheidingsnet met de rugleuningen van de achterbank neergeklapt

✓ Geldt voor wagens: LEON ST

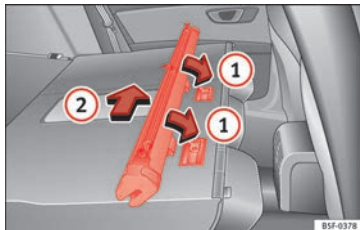

Afb. 169 Scheidingsnet op de rugleuningen van de achterbank inbouwen.

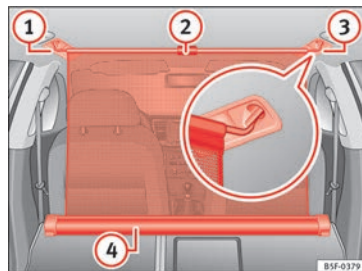

Afb. 170 In de bagageruimte: scheidingsnet vastgemaakt met neergeklapte rugleuningen van de achterbank.

Scheidingsnet inbouwen

- De rugleuningen van de achterbank naar voren klappen.
- Het scheidingsnet uit de zijsteunen halen.
- Het frame van het scheidingsnet plaatsen in de uitsparingen van de bevestigingsrails in de richting van de pijlen » » **afb. 169** ①.
- Het frame naar de linkerzijde van de wagen in de richting van de pijl » » **afb. 169** ② drukken tot tegen de aanslag.
- Controleren of het frame goed vastzit.

Scheidingsnet inhaken

- Het lipje » » **afb. 170** ② naar boven trekken om het net uit het frame » » **afb. 170** ④ te verwijderen.

- Het scheidingsnet aan de rechterkant » » **afb. 170** ③ inhaken (uitvergrote afbeelding).
- Het scheidingsnet in de houder aan de linkerzijde » » **afb. 170** ① inhaken door aan de stang te trekken.

Het scheidingsnet is correct ingebouwd wanneer de uiteinden in T-vorm stevig vastgeklikt zijn in de overeenstemmende houders » » **afb. 170** ③ en ①.

Scheidingsnet oprollen

- De stang van de houders in de bekledingen van de dakdragers losmaken.
- Het net in het frame » » **afb. 170** ④ rollen door het met de hand omlaag te schuiven.

Scheidingsnet uitbouwen

- Trek het frame van het net ongeveer 5 cm in tegengestelde richting van de pijl » » **afb. 169** ②.
- Het frame uit de bevestigingsrails halen door in tegengestelde richting van de pijlen » » **afb. 169** ① te trekken.
- De rugleuning van de achterbank omhoogklappen.

⚠ ATTENTIE

Bij plots remmen of bij een ongeval kunnen voorwerpen door de binnenruimte geslingerd

worden en zware of dodelijke verwondingen veroorzaken.

- De voorwerpen altijd bevestigen, ook wanneer het scheidingsnet correct ingebouwd is.
- In een rijdende wagen mag niemand plaatsnemen achter het ingebouwde scheidingsnet.

⚠ ATTENTIE

De rugleuningen van de achterbank mogen enkel opnieuw omhooggeklapt worden indien vooraf het scheidingsnet uitgebouwd werd.

ⓘ VOORZICHTIG

Het verkeerde gebruik van het scheidingsnet kan schade veroorzaken.

- Het scheidingsnet niet "loslaten" bij het omlaagbrengen, omdat anders het net en andere delen van de wagen schade kunnen oplopen. Het scheidingsnet met de hand omlaagschuiven.

Luik voor het vervoer van lange voorwerpen*



Afb. 171 In de rugleuning van de achterbank: openen van het luik.



Afb. 172 In de bagageruimte: openen van het luik.

Op de achterbank, achter de arMLEUNING in het midden, bevindt zich een luik om lange voorwerpen in de binnenruimte te kunnen vervoeren, zoals bijvoorbeeld ski's. »

Om te vermijden de binnenruimte vuil te maken, moeten voorwerpen die vuil zijn worden ingepakt (bijvoorbeeld in een deken) voordat ze via het luik ingevoerd worden.

Met neergeklapte armsteun mag niemand reizen op de middelste zitplaats van de achterbank.

Luik openen

- De middelste armsteun omlaagbrengen.
- Aan de ontgrendelingshendel trekken in pijlrichting en de afdekking van het luik **» afb. 171** ① volledig naar voren klappen.
- Achterklep openen.
- Lange voorwerpen via de opening vanuit de bagageruimte invoeren.
- De voorwerpen stevig met de veiligheidsgordel bevestigen.
- Achterklep sluiten.

Het luik sluiten

- Dop van de afdekking van het luik omhoogbrengen tot deze vastklikt. Het rode merkteken van aan de zijkant van de bagageruimte mag niet zichtbaar zijn.
- Achterklep sluiten.
- Indien nodig, de middelste armsteun omhoogbrengen.

i Let op

Het luik kan ook vanuit de bagageruimte worden geopend. Hiertoe dient de ontgrendelingshendel naar beneden te worden gedrukt in pijlrichting en de afdekking naar voren » afb. 172.

Bevestigingsogen*

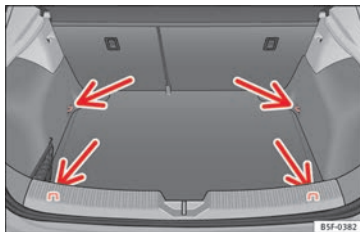

Afb. 173 In de bagageruimte: bevestigingsogen (model LEON/LEON SC behalve versies met uitgerust reservewiel en CNG).

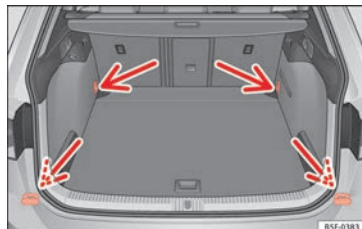

Afb. 174 In de bagageruimte: bevestigingsogen (model LEON ST).

Voor en achter in de bagageruimte bevinden zich bevestigingsogen voor het vastmaken van bagage **» afb. 174.**

Deze bevestigingsogen eerst omhoogklappen om ze te kunnen gebruiken¹⁾.

⚠ ATTENTIE

Als u niet geschikte of beschadigde bevestigingsbanden of -riemen gebruikt, kunnen deze bij plotseling remmen of een ongeval breken. De voorwerpen kunnen door het interieur worden gestingerd en ernstige of zelfs dodelijke verwondingen veroorzaken.

- **Altijd geschikte riemen en banden gebruiken die in een goede staat verkeren.**
- **De riemen en banden goed stevig aan de bevestigingsogen vastmaken.**

¹⁾ Enkel geldig voor het model LEON ST.

- Niet verankerde voorwerpen in de bagageruimte zouden zich zomaar kunnen verplaatsen en het rijgedrag van de wagen kunnen beïnvloeden.
- Kleine en lichte voorwerpen ook bevestigen.
- Nooit de maximale trekbelasting van het bevestigingsoog overschrijden wanneer u voorwerpen vastzet.
- Nooit een kinderzitje aan de bevestigingsogen bevestigen.

Let op

- De maximale trekbelasting van de bevestigingsogen is 3,5 kN.
- In speciaalzaken kunt u riemen en bevestigingsystemen voor ladingen aanschaffen. SEAT raadt u aan om daarvoor een SEAT-dealer te raadplegen.
- De bevestigingsogen kunnen niet gebruikt worden voor de versies met uitgerust reserve-wiel en CNG.

Haken voor tassen

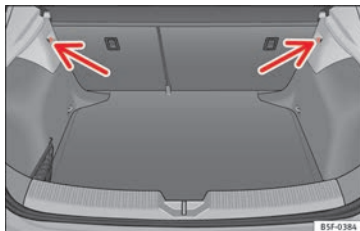

Afb. 175 In de bagageruimte: haken voor tassen (model LEON / LEON SC).

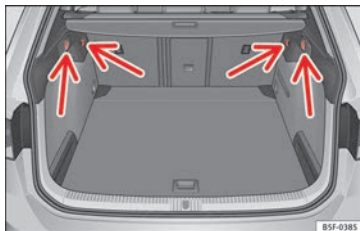

Afb. 176 In de bagageruimte: haken voor tassen (model LEON ST).

Op de achterzijde van de bagageruimte, links en rechts, bevinden zich vaste haken om tassen op te hangen » **afb. 176**.

De haken voor tassen zijn ontworpen om lichte boodschappentassen te bevestigen.

Voor en achter in de bagageruimte bevinden zich bevestigingsogen voor het vastmaken van bagage » **afb. 173** en » **afb. 174**.

ATTENTIE

Nooit de haken voor tassen gebruiken als bevestigingsogen. Bij plots remmen of bij een ongeval kunnen de haken breken.

VOORZICHTIG

Elke haak mag met maximaal 2,5 kg worden belast.

Nettas*

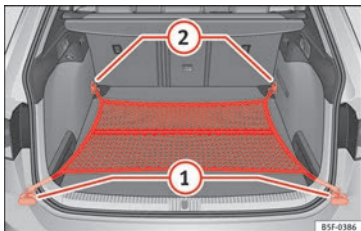

Afb. 177 In de bagageruimte: nettas vastgehaakt ter hoogte van de bodem (model LEON ST).

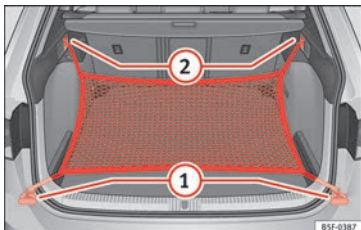

Afb. 178 In de bagageruimte: ringen ① en haken ② voor het vasthaken van de nettas (model LEON ST).

De nettas van de bagageruimte verhindert dat lichte bagage zich zou verplaatsen. In de nettas, voorzien van een ritssluiting, kunnen kleine voorwerpen bewaard worden.

De nettas kan in de bagageruimte op verschillende manieren vastgehaakt worden.

Nettas in vloer van bagageruimte vastmaken

- In voorkomend geval de voorste bevestigingsogen » » » **afb. 177** ② optillen.
- Haken van het net in de bevestigingsogen ② » » » △ hangen. De ritssluiting van de tas moet naar boven gericht zijn.
- Haken van het net in de bevestigingsogen ① hangen.

Nettas bij de laaddrempel vasthaken.

- Korte haken van het net in de bevestigingsogen » » » **afb. 178** ① » » » △ hangen. De ritssluiting van de tas moet naar boven gericht zijn.
- De banden in de haken voor het hangen van tassen ② bevestigen.

De nettas uitbouwen

De vastgehaakte nettas is gespannen » » » △.

- De haken en de banden van de nettas van de bevestigingsogen en van de haken voor het hangen van tassen loshaken.
- De nettas in de bagageruimte bewaren.

△ ATTENTIE

De elastische nettas rekken om hem in de bevestigingsogen te haken. Na het vasthaken is hij gespannen. Als de nettas op ongeschikte

wijze wordt vast- en losgehaakt, kunnen de haken letsels veroorzaken.

- De haken van het net altijd goed bevestigen zodat ze niet onbedoeld loskomen van het oog bij het vast- en loshaken.
- Bij het vast- en loshaken van de haken, de ogen en het gezicht beschermen om letsels te vermijden in het geval dat de haken onbedoeld zouden loskomen.
- De haken van de nettas altijd in de beschreven volgorde vasthaken. Indien een haak per ongeluk loskomt, neemt het risico op letsels toe.

Verstelbare bodem van de bagageruimte

✓ Geldt voor wagens: LEON / LEON SC

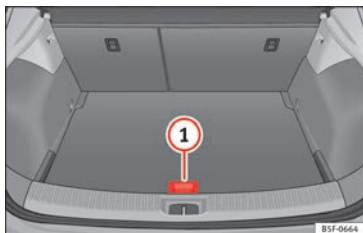

Afb. 179 Bagageruimte: verstelbare bodem

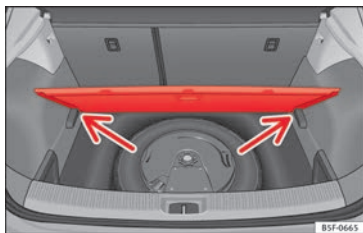

Afb. 180 Bagageruimte: verstelbare bodem

Variabele bodem in schuine stand

Met schuine variabele bodem wordt toegang verkregen tot de zone van het reservewiel/af-dichtset.

- Breng de verstelbare bodem omhoog met de greep » » » **afb. 179** ①, trek eraan en duw naar de rugleuning van de achterbank tot het bewegende deel van de bodem erop rust.
- Duw de bodem op de daarvoor bestemde houders » » » **afb. 180** (pijlen).

Verstelbare bodem van de bagageruimte

✓ Geldt voor wagens: LEON ST

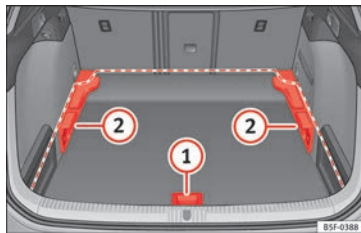

Afb. 181 Variabele bodem van de bagageruimte: standen.

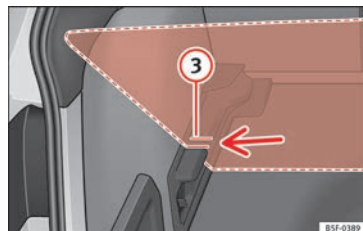

Afb. 182 Variabele bodem van de bagageruimte: schuine gleuven.

Variabele bodem in hoge stand

- De bodem omhoogbrengen met greep » » » **afb. 181** ①, hem naar achteren trekken tot de voorzijde van de bodem de steunen ② volledig overschrijdt.
- De bodem hierover naar voren schuiven tot tegen de aanslag van de rugleuning van de achterbank en vervolgens de bodem omlaagbrengen met greep ①.

Variabele bodem in lage stand

- De bodem omhoogbrengen met greep » » » **afb. 181** ①, hem naar achteren trekken tot de voorzijde van de bodem de steunen ② volledig overschrijdt.
- Dit voorste deel doen samenvallen met de onderste gleuven van deze steunen en de bodem naar voren schuiven tot tegen de aanslag op de rugleuning van de achterbank en » »

tegelijktijd de bodem omlaag brengen met greep ①.

Variabele bodem in schuine stand

Met schuine variabele bodem wordt toegang verkregen tot de zone van het reservewiel/afdichtset.

- De bodem omhoogbrengen met greep » **afb. 181** ①, hem naar achteren trekken tot de voorzijde van de bodem de schuine gleuven » **afb. 182** ③ overschrijdt.
- De bodem door deze gleuven halen met behulp van greep ① tot tegen de aanslag op de rugleuning van de achterbank en de bodem steunt op de gleuven.

⚠ ATTENTIE

Bij plots remmen of bij een ongeval kunnen voorwerpen door de binnenruimte geslingerd worden en zware of dodelijke verwondingen veroorzaken.

- De voorwerpen altijd bevestigen, zelfs wanneer de bodem van de bagageruimte correct omhooggebracht is.
- Tussen de achterbank en de bodem van de bagageruimte enkel voorwerpen transporteren die 2/3 van de hoogte van de bodem niet overschrijden.
- Tussen de achterbank en de bodem van de omhooggebrachte bagageruimte mogen enkel voorwerpen worden getransporteerd met een maximumgewicht van ca. 7,5 kg.

⚠ VOORZICHTIG

- Het maximumgewicht dat de variabele bodem van de bagageruimte in de bovenste stand kan dragen is 150 kg.
- Zorg dat de bagageruimtevloer niet naar beneden valt bij het sluiten en volg precies de geleidingen. De zijbekleding en de bagageruimtevloer zouden anders kunnen worden beschadigd.

i Let op

SEAT beveelt aan de voorwerpen met banden aan de bevestigingsogen vast te maken.

Dakdragersysteem

Inleiding tot thema

Het dak van de wagen is ontworpen voor een optimale aerodynamica. Daarom kunnen op de watergoot van het dak geen dwarsdragers noch conventionele dakdragers meer worden gemonteerd.

Aangezien de watergoten deel uitmaken van het dak om de luchtweerstand te verminderen, kunnen enkel door SEAT goedgekeurde dwarsdragers en dakdragersystemen worden gebruikt.

Gevallen waarin de dwarsdragers en het dakdragersysteem moeten worden uitgebouwd

- Wanneer ze niet worden gebruikt.
- Wanneer u de wagen in een wasstraat wilt gaan wassen.
- Wanneer de hoogte van de wagen de toelaatbare doorgangshoogte overschrijdt, bijvoorbeeld in een garage.

⚠ ATTENTIE

Wanneer zware of grote voorwerpen op het dakdragersysteem worden vervoerd, worden de rij-eigenschappen gewijzigd wegens de verplaatsing van het zwaartepunt en de verhoogde luchtweerstand.

- De last altijd bevestigen met geschikte riemen of banden die in een goede staat verkeren.
- Grote, zware, lange of platte ladingen hebben een negatieve invloed op de aerodynamica, het zwaartepunt en het rijgedrag van de wagen.
- Plots remmen en bruske manoeuvres vermijden.
- De snelheid en de rijstijl aanpassen aan het zicht, het weer, het wegdek en het verkeer.

⚠ VOORZICHTIG

- De dwarsdragers en het dakdragersysteem altijd uitbouwen voordat u door een automatische wasstraat rijdt.

- De hoogte van uw wagen verandert door de montage van de dwarsdragers en het dakdragersysteem en ook door de daarop bevestigde lading. Zorg daarom dat de hoogte van de wagen de maximumhoogte niet overschrijdt voor het rijden door ondergrondse doorgangen of garagepoorten.

- De dwarsdragers, het dakdragersysteem en de hierop bevestigde last mogen niet in contact komen met de dakantenne noch een hindernis vormen in de zone van het verloop van het panoramische schuifdak » pag. 135 en van de achterklep.

- Bij het openen van de achterklep, zorgen dat de achterklep de lading niet raakt.

 Milieu-aanwijzing

Wanneer de dwarsdragers en een dakdragersysteem ingebouwd zijn, neemt het brandstofverbruik toe wegens de verhoogde luchtweerstand.

De dwarsdragers en het dakdragersysteem bevestigen

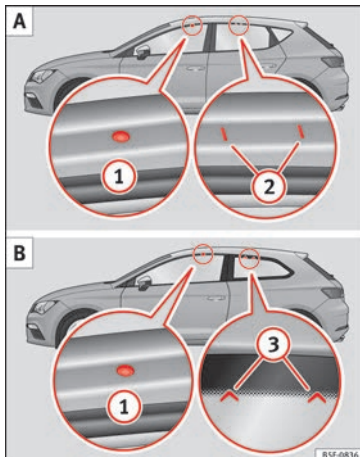

Afb. 183 Leon/Leon SC: bevestigingspunten voor de reling van het dakdragersysteem.

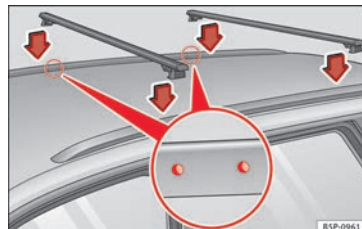

Afb. 184 Leon ST: bevestigingspunten voor de reling van het dakdragersysteem.

De dwarsbalken vormen de basis voor een aantal bijzondere dakdragersystemen. Uit veiligheidsoverwegingen is het nodig specifieke systemen te gebruiken om bagage, fietsen, surfplanken, ski's en boten te transporteren. Bij de SEAT-specialisten kunnen geschikte accessoires worden aangekocht.

De dwarsdragers en het dakdragersysteem altijd correct bevestigen. Altijd rekening houden met montageaanwijzingen die geleverd worden met de betreffende dwarsdragers en dakdragersysteem.

Model Leon

De bevestigingspunten voor- en achteraan ① en ② zijn alleen zichtbaar met geopende portieren » **afb. 183 A.**

Model Leon SC

De voorste bevestigingspunten ① zijn alleen bij geopende portieren zichtbaar. De achterste bevestigingspunten ③ zijn gemarkeerd aan de bovenste rand van het zijglas met pijlen »» **afb. 183 B**.

Model Leon ST

De dwarsdragers worden ingebouwd op de dakreling. De bevestigingspunten zijn zichtbaar aan de onderzijde van de dakreling »» **afb. 184**.

⚠ ATTENTIE

De verkeerde bevestiging en gebruik van de dwarsbalken en het dakdragersysteem kunnen ertoe leiden dat het volledige systeem loskomt van het dak en een ongeval en verwondingen veroorzaakt.

- Neem altijd de montage-instructies van de fabrikant in acht.
- De dwarsdragers en dakdragersystemen alleen gebruiken wanneer deze zich in perfecte staat bevinden en naar behoren bevestigd zijn.
- De dwarsdragers en het dakdragersysteem altijd correct inbouwen.
- De schroefverbindingen en de bevestigingen voor elke rit nakijken en indien nodig na een kort traject aantrekken. Bij lange reizen de schroefverbindingen en bevestigingen in elke pauze nakijken.

- **Bijzondere dakdragersystemen voor wielens, ski's, surfplanken e.d. altijd correct inbouwen.**
- **Geen wijzigingen of reparaties uitvoeren aan de dwarsdragers noch aan het dakdragersysteem.**

ℹ Let op

De montageaanwijzingen die geleverd worden met de betreffende dwarsdragers en dakdragersysteem aandachtig lezen en altijd in de wagen meenemen.

Dakdragersysteem met lading

De lading kan enkel veilig bevestigd worden indien de dwarsdragers en het dakdragersysteem correct ingebouwd zijn »» ⚠.

Maximaal toelaatbare lading op dak

De toelaatbare dakbelasting voor uw wagen bedraagt **75 kg**. Dit getal vloeit voort uit de som van het gewicht van het dakdragersysteem, de dwarsdragers en de op het dak vervoerde lading »» ⚠.

Win altijd informatie in over het gewicht van het dakdragersysteem, de dwarsdragers en de te vervoeren lading en weeg ze in voorkomend geval. De maximaal toelaatbare lading op het dak nooit overschrijden.

Bij het gebruik van dwarsdragers en dakdragersystemen met een gering draagvermogen kan de toelaatbare dakbelasting niet worden benut. In dit geval mag het dakdragersysteem alleen tot de gewichtsgrens worden belast die in de montage-instructie is aangegeven.

Last verdelen

De lading gelijkmatig verdelen en op juiste wijze vastmaken »» ⚠.

De bevestigingen controleren

Na het monteren van de dwarsdragers en het dakdragersysteem, de schroefverbindingen en de bevestigingen na een kort traject nakijken en daarna regelmatig.

⚠ ATTENTIE

Als de maximaal toelaatbare lading op het dak overschreden wordt, kan dit leiden tot ongevallen en aanzienlijke schade aan de wagen.

- De aangeduide daklading, de op de assen toegestane ladingen noch het maximaal toelaatbare gewicht van de wagen overschrijden.
- Het laadvermogen van de dwarsdragers en van het dakdragersysteem niet overschrijden, zelfs als de maximaal toelaatbare daklading niet bereikt werd.
- Altijd de zwaarste voorwerpen vooraan bevestigen en de lading in het algemeen gelijkmatig verdelen.

ATTENTIE

Is de lading los of niet correct bevestigd, dan kan ze van het dakdragersysteem vallen en ongevallen en verwondingen veroorzaken.

- Altijd geschikte riemen en banden gebruiken die in een goede staat verkeren.
- De lading correct bevestigen.

Airconditioning

Verwarming, ventilatie en koeling

Inleiding

Lees aandachtig de aanvullende informatie
»  pag. 46

De informatie van de Climatronic weergeven

Op het scherm van de regeleenheid van de Climatronic en het scherm van het af fabriek geïntegreerde Easy Connect-systeem worden de theoretische waarden voor de temperatuur bereiken getoond.

In het Easy Connect-systeem kan de meeteenheid voor de temperatuur worden omgezet.

Interieurluchtfilter

Het stof- en pollenfilter met actief koolpatroon verlaagt de verontreiniging van de lucht die het interieur binnenstroomt.

Het stof- en pollenfilter moet regelmatig worden vervangen om te voorkomen dat de werking van de airconditioning negatief wordt beïnvloed.

Indien het rendement van het filter reeds eerder vermindert omdat de wagen in een sterk verontreinigde omgeving gebruikt wordt,

moet het filter vervangen worden zonder het verstrijken van het voorziene interval af te wachten.

ATTENTIE

Als het zicht door alle ruiten van de wagen niet goed is, neemt het risico op ongevallen met ernstige gevolgen toe.

- Zorg ervoor dat alle ruiten ijs- en sneeuwvrij zijn, en dat ze niet beslagen zijn om goed te kunnen kijken wat er buiten de wagen allemaal gebeurt.
- Het maximale verwarmingsvermogen en de zo snel mogelijke ontwaseming van de ruiten worden verkregen wanneer de motor zijn normale werkingstemperatuur bereikt. Ga alleen rijden als het zicht goed is.
- Zorg er altijd voor dat u het verwarmings- en ventilatiesysteem, de airconditioning en de achtruitverwarming gebruikt om goed te kunnen zien wat er buiten de wagen allemaal gebeurt.
- Laat de luchtcirculatie nooit gedurende een lange periode aan. Wanneer het koelsysteem niet werkt en de circulatiefunctie aan staat, kunnen de ruiten snel beslaan en kan het zicht zo aanzienlijk beperkt worden.
- Schakel de circulatiefunctie uit wanneer u deze niet nodig heeft.



⚠ ATTENTIE

Gebruikte lucht verhoogt de vermoeidheid en leidt tot concentratieverlies van de bestuurder. Dit kan een ernstig ongeval tot gevolg hebben.

- Schakel de ventilator nooit gedurende langere tijd uit en gebruik de luchtcirculatiefunctie niet gedurende een lange tijd omdat de lucht in de wagen niet ververst wordt.

ⓘ VOORZICHTIG

• Als u vermoedt dat de airconditioning defect is, moet u deze onmiddellijk uitzetten. Hierdoor wordt bijkomende schade voorkomen. Laat de wagen door een gespecialiseerde werkplaats nakijken.

- Reparatiwerkzaamheden aan de airconditioning vereisen bijzondere vakkennis en speciaal gereedschap. Geadviseerd wordt om naar de werkplaats van een officiële SEAT dealer te gaan.

ⓘ Let op

• Als het koelsysteem uitgeschakeld is, wordt de lucht die van buiten wordt aangezogen, niet ontvochtigd. Om te voorkomen dat de ruiten beslaan, adviseert SEAT aan de koeling (compressor) ingeschakeld te laten. Voor het inschakelen toets **(A/C)** indrukken. Het controlelampje in de toets moet gaan branden.

- Het maximale verwarmingsvermogen en de zo snel mogelijke ontwaseming van de ruiten

worden verkregen wanneer de motor zijn normale werkingstemperatuur bereikt.

- De luchtinlaat voor de voorruit moet vrij van ijs, sneeuw of bladeren zijn, opdat verwarming en airconditioning optimaal kunnen functioneren en het beslaan van de ruiten wordt voorkomen.

Bedienen met het Easy Connect*-systeem

- ✓ Geldig voor wagens met Media System Touch/Colour.

In het Easy Connect-systeem kunt u ook diverse instellingen doorvoeren voor de Climatronic.

Menu Kl imaatregeling openen

- Druk op de toets **(SETUP)**.
- **OF:** druk op de toets **(MENU)** van het Easy Connect-systeem. Gebruik de draaiknop om het menu **Kl imaatregeling** te kiezen en open dit.

Op het aanraakscherm kunnen de huidige instellingen, zoals de temperatuur voor de bestuurders- en bijrijderszijde, de luchtverdeling en de snelheid van de ventilator worden gewijzigd. Met de toets **(SYNC)** worden de bestuurders- en bijrijderstemperaturen » brochure Media System Touch/Colour, hoofdstuk Klimaatregeling gesynchroniseerd.

Voor het in- of uitschakelen van een functie of om een submenu te kiezen, moet u op de betreffende functietoets drukken.

Om de informatie over de functies te vergroten » pag. 115.

Functietoets	Functie
UITSCHAKELEN	De climatronic wordt uit- resp. ingeschakeld.
SETUP	<p>Het submenu met de instellingen voor de airconditioning verschijnt. Hierin kunt u de volgende instellingen verrichten:</p> <p>Functietoets (Profiel airco): voor het instellen van het ventilatorvermogen in de stand AUTO. U kunt kiezen tussen zacht, middelmatig en krachtig</p> <p>Functietoets (Automatische luchtcirculatie) voor het in- en uitschakelen van de automatische luchtcirculatie » pag. 175.</p> <p>Functietoets (Terug →) om het submenu te verlaten.</p>

Bedienen met het Easy Connect*-systeem

- ✓ Geldig voor wagens met Media System Plus/Nav System.

In het Easy Connect-systeem kunt u ook diverse instellingen doorvoeren voor de Climatronic.

Menu Klimaatregeling openen

- Druk op de toets **SETUP**.

Bovenaan op het scherm worden de actuele instellingen weergegeven, zoals de ingestelde temperatuur voor de bestuurderszijde en de temperatuur voor de bijrijderszijde. De temperaturen tot +22 °C (+72 °F) worden weergegeven als blauwe pijlen en temperaturen hoger dan +22 °C (+72 °F) als rode pijlen.

Voor het in- of uitschakelen van een functie of om een submenu te kiezen, moet u op de betreffende functietoets drukken.

Functie-toets	Functie
Profiel airco	Voor het instellen van het ventilatorvermogen in de stand AUTO. U kunt kiezen tussen zacht, gemiddeld en krachtig.
OFF	De Climatronic wordt uitgeschakeld.
ON	De Climatronic wordt ingeschakeld.

Functie-toets	Functie
SETUP	Het submenu met de instellingen voor de airconditioning verschijnt. Hierin kunt u de volgende instellingen verrichten: Functietoets Profiel airco : voor het instellen van het ventilatorvermogen in de stand AUTO. U kunt kiezen tussen zacht, middelmatig en krachtig Functietoets Automatische luchtrecirculatie voor het in- en uitschakelen van de automatische luchtrecirculatie » pag. 175. Functietoets Terug om het submenu te verlaten.
Automatische hulpverwarming	Het automatisch inschakelen van de extra verwarming voor koude landen activeren/deactiveren (enkel motoren met extra verwarming). Met gedeactiveerde optie kan de verwarming, afhankelijk van de buitentemperatuur, er langer over doen dan normaal om de comforttemperatuur te bereiken.

Gebruiksaanwijzingen voor de airconditioning

Het koelsysteem van het interieur werkt alleen wanneer de motor draait en de ventilator aan staat.

Voor een optimale werking van de airconditioning moeten de ruiten en het panoramaschuifdak gesloten blijven. Wanneer echter

het interieur bij een stilstaande wagen door binnenvallende zonnestralen sterk is verwarmd, kan het afkoelen worden versneld door de ruiten en het panoramaschuifdak even te openen.

Climatronic: meeteenheid van de temperatuur op het display van de radio of het navigatiesysteem, al naar gelang af fabriek is gemonteerd, omschakelen

Het omzetten van de temperatuurindicatie van Celsius naar Fahrenheit op het display van de radio resp. het navigatiesysteem is mogelijk via het menu op het instrumentenpaneel »  pag. 31.

Het koelsysteem kan niet worden ingeschakeld

Als het koelsysteem niet kan worden ingeschakeld, kan dit de volgende oorzaken hebben:

- De motor staat uit.
- De ventilator is uitgeschakeld.
- De zekering van de airconditioning is doorslagen.
- De buitentemperatuur is lager dan ca. +3 °C (+38 °F).
- De compressor van de airconditioning is tijdelijk uitgeschakeld omdat de motorkoelvoelstof te veel is opgewarmd.

»

• Er is sprake van een andere storing aan de wagen. Laat de wagen door een gespecialiseerde werkplaats nakijken.

Bijzonderheden

Wanneer de luchtvochtigheid en de buiten-temperatuur hoog zijn, kan **condenswater**

door de verdamper van het koelsysteem druppelen en een plas vormen onder de wagen. Dit is normaal en geen teken van lekkage!

i Let op

Na het starten van de motor kan het resterende vocht dat zich in de airconditioning opgehoopt heeft, de voorruit bewasemen. Zet de

ontwasemingsfunctie aan om de voorruit zo snel mogelijk schoon te maken.

Luchtroosters

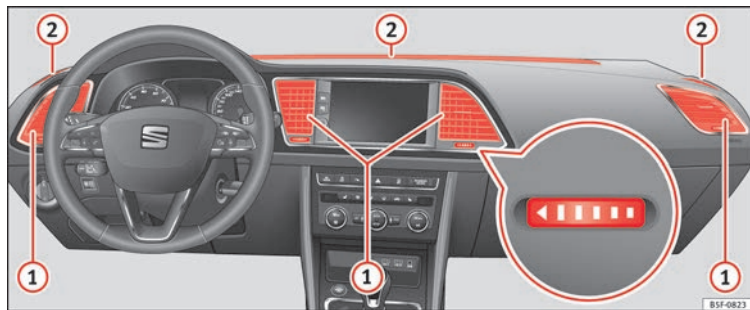

Afb. 185 in het dashboard: luchtroosters.

Luchtroosters

Voor een correcte verwarming, koeling en ventilatie in het interieur van de wagen moeten de luchtroosters » » **afb. 185** ① continu geopend zijn.

- Om de luchtroosters te openen en sluiten, draait u het betreffende kartelwielletje (inzet) in de gewenste richting. Als het wielletje in de stand ► staat, is het luchtrooster gesloten.
- De luchtrichting oriënteren met de hendel van het ventilatierooster.

Er zijn ook luchtroosters die niet versteld kunnen worden; deze zijn te vinden in het dashboard ②, in de beenruimte en achterin de wagen.

i Let op

Plaats nooit voedingsmiddelen, medicijnen of andere voorwerpen die gevoelig zijn voor temperaturen voor de luchtroosters, ze kunnen beschadigd of onbruikbaar raken als gevolg van de lucht die uit de luchtroosters stroomt.

Circulatiefunctie

Basisbegrippen

Luchtrecirculatie:



Handmatig ingestelde circulatie

In de circulatiefunctie wordt vermeden dat buitenlucht terechtkomt in het interieur.

Bij zeer hoge buitentemperaturen moet de handmatige instelling van de circulatiefunctie kort geselecteerd worden om het interieur sneller af te koelen.

Uit veiligheidsoverwegingen wordt de luchtrecirculatie uitgeschakeld zodra op knop **MAX** wordt gedrukt of de luchtverdeelknop op wordt gezet.

Handmatige circulatiefunctie in- en uitschakelen

Inschakelen: druk op de knop tot het controlelampje gaat branden.

Uitschakelen: druk op de knop tot het controlelampje uitgaat.

Werking van de automatische circulatiefunctie (menu van de klimaatregeling)

Als de automatische circulatiefunctie is geactiveerd, wordt verse lucht toegelaten tot het interieur van de wagen. Wanneer het systeem een verhoogde concentratie aan schadelijke stoffen in de buitenlucht vaststelt, wordt de circulatiefunctie automatisch ingeschakeld. Wanneer het verontreinigingsniveau opnieuw een normaal peil bereikt, wordt de circulatiefunctie uitgeschakeld.

Het systeem is niet in staat om onaangename geuren op te sporen.

De circulatiefunctie wordt **niet** automatisch ingeschakeld in uitvoeringen zonder vochtsensor en in geval van de volgende buitenomstandigheden:

- De buitentemperatuur is lager dan +3 °C (+38 °F).
- Het koelsysteem is uitgeschakeld en de omgevingstemperatuur is lager dan +10 °C (+50 °F).
- Het koelsysteem is uitgeschakeld, de omgevingstemperatuur is lager dan +15 °C (+59 °F) en de ruitenwisser is ingeschakeld.

Het in- en uitschakelen van de automatische luchtrecirculatie is mogelijk in het menu van de klimaatregeling, onder Configuratie.

⚠ ATTENTIE

Veiligheidsaanwijzingen » in Inleiding op pag. 172 in acht nemen.

- Wanneer het koelsysteem niet werkt en de circulatiefunctie aanstaat, kunnen de ruiten snel aandampen en kan het zicht zo aanzienlijk beperkt worden.
- Schakel de circulatiefunctie uit wanneer u deze niet nodig heeft.

ⓘ VOORZICHTIG

In wagens met airconditioning wordt aanbevolen niet te roken wanneer de circulatiefunctie is ingeschakeld. De aangezogen rook kan neerslaan op de verdamer van het koelsysteem en op het actieve koolpatroon van het stof- en pollenfilter, wat leidt tot een permanente onaangename geur.

i Let op

Climatronic: wanneer de ruitenwisser werkt, wordt bij het achteruit schakelen de circulatiefunctie ingeschakeld om te vermijden dat de uitlaatgassen of onaangename geuren het interieur binnenkomen.

Rijden

Contactslot

Contact inschakelen en motor starten met de sleutel

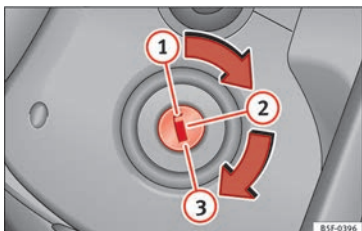

Afb. 186 Standen van de contact sleutel.

Lees aandachtig de aanvullende informatie

» pag. 25

Bij dieselwagens kan het voorkomen dat de motor bij lagere temperaturen iets vertraagd start. Daarom moet u het koppelingspedaal (schakelbak) resp. rempedaal (automatische transmissie) ingetrapt houden totdat de motor aanslaat. Tijdens het voorgloeien brandt het controlelampje \varnothing .

De voorgloetijd hangt af van de koelvloeistof temperatuur en de omgevingstemperatuur. Als de motor al op bedrijfstemperatuur is of als de omgevingstemperatuur boven +8

°C ligt, gaat het controlelampje \varnothing ca. één seconde branden. Dat betekent dat de motor *onmiddellijk* start.

Als de motor niet direct start, onderbreek dan het startproces en probeer opnieuw om de motor te starten na ca. 30 sec. Om de motor opnieuw te starten moet u de contact sleutel weer in stand ① brengen.

Start/stop-systeem*

Zodra u stopt en het start/stop-systeem* de motor afzet, blijft het contact ingeschakeld.

Automatische versnellingsbak: zorg ervoor dat het contact is uitgeschakeld en de keuzehendel in de stand **P** staat voordat u de wagen verlaat.

Aanwijzingen voor de bestuurder op het display van het instrumentenpaneel

Trap het koppelingspedaal in

Deze aanwijzing verschijnt, als de bestuurder bij wagens met schakelbak bij het starten van de motor het koppelingspedaal niet intrapt. De motor kan alleen worden gestart als het koppelingspedaal wordt ingetrapt.

Trap het rempedaal in.

Deze aanwijzing verschijnt, als de bestuurder bij wagens met schakelbak bij het starten van de motor het rempedaal niet intrapt.

Kies N resp. P

Deze aanwijzing verschijnt bij het starten of stoppen van de motor als de keuzehendel van de automatische versnellingsbak niet in stand **P** of **N** staat. De motor kan enkel in die standen gestart of gestopt worden.

In stand P schakelen; de wagen kan zich verplaatsen; de portieren kunnen uitsluitend worden vergrendeld in stand P

Deze aanwijzing voor de bestuurder verschijnt om veiligheidsredenen samen met een waarschuwingssignaal, als de keuzehendel van de automatische versnellingsbak na het stoppen van de motor niet in stand **P** staat. Zet de keuzehendel in stand **P** om te voorkomen dat de wagen wegrolt.

Versnelling: keuzehendel in rijstand!

Deze aanwijzing voor de bestuurder verschijnt als bij het openen van het portier aan bestuurderszijde de keuzehendel niet in de stand **P** staat. Bovendien hoort u een zoemer. Zet de keuzehendel in stand **P** om te voorkomen dat de wagen wegrolt.

Contact aan

De aanwijzing voor de bestuurder wordt gegeven, samen met een signaal van een zoemer, als het portier aan bestuurderszijde

wordt geopend terwijl het contact is ingeschakeld.

⚠ ATTENTIE

- Motor nooit in afgesloten ruimtes laten draaien - gevaar voor vergiftiging!

ⓘ VOORZICHTIG

Hoge toerentallen, volgas en zware motorbelasting voorkomen, zolang de motor zijn bedrijfstemperatuur nog niet heeft bereikt - gevaar voor schade aan de motor!

🌿 Milieu-aanwijzing

Laat de motor niet met stationair toerental warmdraaien. Direct wegrijden. Hierdoor voorkomt u onnodige uitstoot van schadelijke stoffen.

ⓘ Let op

- Terwijl u de contactsleutel in stand ① draait, draait u tegelijk het stuurwiel naar beide zijden om de stuurblokkering te ontgrendelen.
- Na het starten van een koude motor kan er korte tijd meer motorgeluid te horen zijn, omdat in de hydraulische klepspelingscompensatie eerst oliedruk moet worden opgebouwd. Dit is normaal en geen reden om u zorgen te maken.

- Als de accu van de wagen is ontkoppeld en weer is aangesloten, moet u de sleutel ca. 5 sec. in stand ① houden voordat u start.

- Wagens met automatische versnellingsbak: als het contact is uitgeschakeld, kunt u de sleutel alleen uit het contact trekken als de keuzehendel in stand "P" (parkeervergrendeling) staat. Vervolgens blijft de keuzehendel geblokkeerd.

Motor afzetten met sleutel

Motor afzetten

- De wagen tot stilstand brengen.
- Contactsleutel in stand ① » **afb. 186** draaien.

Stuurwiel blokkeren

Bij wagens met automatische versnellingsbak kan de sleutel alleen uit het contactslot getrokken worden als de keuzehendel in de stand P staat.

- Draai de contactsleutel in stand ① » **afb. 186** » ⚠.
- Draai het stuurwiel en luister of dit vergrendelt.

Een geblokkeerd stuurwiel maakt diefstal moeilijker.

⚠ ATTENTIE

- Nooit de motor afzetten voordat de wagen volledig tot stilstand is gekomen. De werking van de rembekrachtiging en de stuurbekrachtiging zijn dan niet meer volledig gegarandeerd. U moet dan meer kracht leveren om het stuurwiel te verdraaien of om te remmen. Omdat de wagen dus niet zo remt en stuurt als u gewend bent, kan dit tot ongevallen en ernstige verwondingen leiden.

- Trek nooit de sleutel uit het contactslot zolang de wagen in beweging is. Het stuurslot zou de stuurinrichting kunnen blokkeren en u bent dan niet meer in staat het stuurwiel te draaien - gevaar op ongelukken!

- Neem altijd de sleutel mee wanneer u de wagen verlaat. Dit is vooral van belang indien kinderen in de wagen blijven, want deze zouden de motor kunnen starten of elektrische uitrustingen (bijv. elektrische ruitbediening) kunnen bedienen - gevaar voor ongelukken!

ⓘ VOORZICHTIG

Nadat de motor langere tijd zwaar is belast, ontstaat warmte-ophoping in de motorruimte als de motor is uitgezet – gevaar voor schade aan de motor! Daarom de motor nog ca. 2 minuten stationair laten draaien voordat u deze uitzet.

i Let op

- Nadat de motor is uitgezet, kan de koel­luchtventilator - ook bij uitgeschakeld contact - nog maximaal tien minuten blijven draaien. Het is ook mogelijk dat deze opnieuw inschakelt wanneer de koelvloeistof­temperatuur stijgt als gevolg van de opge­hoopte warmte onder de motorruimte of dat deze warmer wordt als gevolg van een lang­durige blootstelling aan zonnestraling.
- Zodra u stopt en het start/stop-systeem* de motor afzet, blijft het contact ingescha­keld. Controleer of het contact is uitgescha­keld voordat u de wagen verlaat, om te voor­komen dat de accu wordt ontladen.

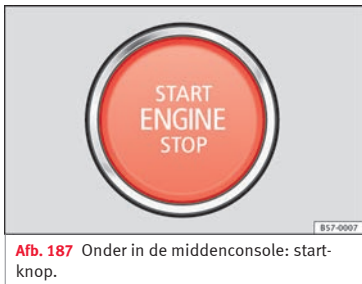
Startknop*

Afb. 187 Onder in de middenconsole: start­knop.

De motor van de auto kan in werking gesteld worden met een startknop (Press & Drive).

Daarvoor moet er een passende autosleutel in het interieur zijn aan de stoelen vooraan of achteraan.

Door het bestuurdersportier te openen **wan­neer u de auto verlaat**, wordt de stuurkolom elektronisch vergrendeld als het contact is uitgeschakeld.

Het contact handmatig in- of uitschakelen

Druk de startknop één keer kort in zonder daarbij het koppelings- of rempedaal in te trappen » » » **⚠**.

Zowel in wagens met schakelbak als met automatische versnellingsbak knippert de tekst van de startknop (START ENGINE STOP) zoals een kloppend hart wanneer het systeem gereed is voor het in- en uitschakelen van het contact.

Automatisch uitschakelen van het contact

Als de bestuurder zich van de auto verwijderd met de autosleutel bij zich terwijl het contact nog is ingeschakeld, wordt het contact na enige tijd automatisch uitgeschakeld. Indien op dat moment het dimlicht brandde, zal het stadslicht blijven branden gedurende ca. 30 minuten. Het stadslicht kan worden uitgezet door de auto te blokkeren » » » **pag. 121** of handmatig » » » **pag. 137**.

Noodstopfunctie

Als er in de wagen geen passende sleutel herkend wordt, zult u een noodstop moeten uitvoeren. Op het display van het instrumen­tenpaneel verschijnt er dan een waarschu­wingstekst. Dit kan bijvoorbeeld het geval zijn wanneer de batterij van de autosleutel bijna of helemaal leeg is:

- Houd de autosleutel direct na het indruk­ken van de startknop altijd bij de stuurkolom.
- Het contact wordt automatisch ingescha­keld en zo nodig slaat de motor aan.

Nooduitschakeling

Als de motor niet stopt door de startknop kort in te drukken, dan moet een nooduit­schakeling worden uitgevoerd:

- Druk binnen 3 seconden de startknop twee keer in of druk de startknop eenmaal in ge­durende meer dan 1 seconde » » » **⚠**.
- De motor gaat automatisch uit.

Functie om de motor weer te starten

Als er eenmaal de motor uitgezet is geen passende sleutel in de wagen aangetroffen wordt, kan de motor pas na 5 seconden weer gestart worden. Op het display van het in­strumentenpaneel wordt een waarschuwing hieromtrent weergegeven.

Na die vijf seconden kan de motor niet meer zonder een passende sleutel in de wagen gestart worden.

Automatisch uitschakelen van het contact in wagens met Start-Stop

Het contact van de wagen wordt automatisch uitgeschakeld wanneer de wagen stilstaat en het automatisch afzetten van de motor actief is indien:

- de veiligheidsgordel van de bestuurder niet is vastgegespt,
- de bestuurder geen enkel pedaal intrapt,
- het bestuurdersportier geopend wordt.

Indien na het automatisch uitschakelen van het contact het dimlicht  brandt, blijft het stadslucht branden gedurende ca. 30 minuten (indien de accu voldoende lading heeft). Als de bestuurder de wagen vergrendelt of het licht handmatig uitschakelt, gaat het stadslucht uit.

ATTENTIE

Iedere onbedoelde beweging van de wagen kan ernstig letsel tot gevolg hebben.

- Trap na het inschakelen van het contact *niet* op het rem- of koppelingspedaal omdat anders de motor meteen gestart kan worden.

ATTENTIE

Nalatig of onachtzaam gebruik van de autosleutels kan leiden tot ernstige verwondingen en ongevallen.

- Laat wanneer u het voertuig verlaat nooit de autosleutel in de wagen achter. Anders kunnen kinderen of onbevoegden de portieren en de achterklep vergrendelen, de motor starten of het contact inschakelen en op die manier systemen zoals de elektrische ruitbediening gebruiken.

Let op

- Voordat u de wagen verlaat, moet u het contact altijd handmatig uitschakelen en eventueel rekening houden met de aanwijzingen op het scherm van het instrumentenpaneel.
- Als de wagen lange tijd blijft stilstaan met ingeschakeld contact, kan de accu leeg raken en kan de motor mogelijk niet meer gestart worden.
- Voor wagens met dieselmotor kan het even duren voordat de motor aanslaat als hij moet voorverwarmen.
- Als u tijdens de STOP-fase drukt op de drukknop **START ENGINE STOP**, wordt het contact uitgeschakeld en knippert de knop.
- Als de aanwijzing verschijnt op het scherm van het instrumentenpaneel "Start-stopsysteem uitgeschakeld: motor handmatig starten", zal de drukknop **START ENGINE STOP** knipperen.

Motor starten

- ✓ Geldig voor wagens: met startknop

Stap	Motor in werking stellen met de startknop » pag. 178.
1.	Trap het rempedaal in en houd het ingedrukt tot stap 5 uitgevoerd is.
1a.	Bij wagens met handgeschakelde versnellingsbak: trap het koppelingspedaal volledig in en houd het ingetrap tot dat de motor aanslaat.
2.	Zet de versnellingshendel in neutrale stand of zet de keuzehendel in stand P of N .
3.	Druk de startknop » afb. 187 kort in zonder het gaspedaal in te trappen. Om de motor te kunnen starten moet er een passende sleutel in de wagen aanwezig zijn. Na het starten van de motor blijft het licht van de drukknop START ENGINE STOP permanent branden om aan te geven dat de motor gestart is.
4.	Indien de motor niet begint te draaien, onderbreekt u de poging en herhaalt u het na ongeveer 1 minuut. Voer indien nodig een noodstop uit » pag. 178.
5.	Schakel de elektronische parkeerrem uit wanneer u met de wagen wilt gaan rijden » pag. 181.

ATTENTIE

Verlaat de wagen nooit terwijl de motor draait, vooral wanneer een versnelling of



rijstand is ingeschakeld. De wagen kan plots in beweging komen of er kan iets onverwachts gebeuren, met schade, brand of ernstige letsels tot gevolg.

⚠ ATTENTIE

Sprays voor koud starten kunnen ontploffen of een plotselinge toerentalverhoging van de motor veroorzaken.

- Gebruik nooit sprays voor koud starten.

ⓘ VOORZICHTIG

- De startmotor of motor kan beschadigd raken indien u tijdens het rijden probeert de motor te starten of de motor meteen na het uitzetten opnieuw in werking stelt.
- Als de motor koud is, vermijdt u hoge toerentallen, hoge belasting en plotse versnellingen.
- Start de motor niet terwijl de wagen wordt geduwd of gesleept. Onverbrande benzine zou in de katalysator kunnen komen en deze beschadigen.

ⓘ Let op

- Wacht niet tot de motor warm is bij stilstaande wagen; als u een goed zicht hebt door de ruiten, begin dan onmiddellijk te rijden. Hierdoor bereikt de motor sneller zijn bedrijfstemperatuur en is de uitstoot van schadelijke gassen lager.

- Bij het starten van de motor worden de belangrijkste stroomverbruikers tijdelijk uitgeschakeld.

- Bij het koud starten van de motor kan het geluid kort toenemen. Dit is normaal en geen reden om u zorgen te maken.

- Wanneer de buitentemperatuur lager is dan +5°C (+41°F), kan er zich bij een dieselmotor rook vormen onder de wagen als de koelvloeistofverwarmer met werking op brandstof is ingeschakeld.

Motor afzetten

✓ Geldig voor wagens: met startknop

Stap	Motor uitzetten met de startknop »» pag. 178.
1.	De wagen volledig stilzetten »» ⚠.
2.	Rempedaal intrappen en ingetrapt houden tot de wagen tot stilstand is gekomen 4.
3.	Indien uw wagen beschikt over automatische versnellingsbak, plaatst u de keuzehendel in stand P.
4.	Schakel de elektronisch parkeerrem in »» pag. 181.
5.	Druk de startknop kort in »» afb. 187 . De knop (START ENGINE STOP) knippert opnieuw. Als de motor niet stopt, voer dan een nooduitschakeling uit »» pag. 178.

Stap

Motor uitzetten met de startknop
»» pag. 178.

6.

Schakel in geval van een handgeschakelde versnellingsbak de 1e versnelling of de achteruitversnelling in.

⚠ ATTENTIE

Zet de motor nooit uit terwijl de wagen in beweging is. Dit kan leiden tot verlies van controle over de wagen, ongeval en ernstige letsels.

- De airbags en gordelspanners zijn buiten werking als het contact is uitgeschakeld.
- De rembekrachtiger werkt niet bij uitgeschakelde motor. Daarom moet u bij uitgeschakelde motor het rempedaal krachtiger intrappen om de wagen tot stilstand te brengen.
- De stuurbekrachtiging werkt niet bij uitgeschakelde motor. Wanneer de motor is afgezet, heeft u meer kracht nodig om te sturen.
- Als het contact wordt uitgeschakeld, kan de stuurkolomvergrendeling geactiveerd worden waardoor u geen controle meer hebt over de wagen.

ⓘ VOORZICHTIG

Als de motor veel belast wordt gedurende langere tijd, kan hij na het uitschakelen oververhit raken. Om motorschade te vermijden, laat u hem na het uitzetten stationair draaien gedurende ca. 2 minuten in neutrale stand.

i Let op

Na het uitzetten van de motor kan de koelluchtventilator nog enkele minuten blijven werken in de motorruimte, zelfs met uitgeschakeld contact. De koelluchtventilator gaat automatisch uit.

Functie "My Beat"

Voor wagens met comfortsleutel is er de functie "My Beat". Deze functie biedt een bijkomende indicatie van het startsysteem van de wagen.

Bij toegang tot de wagen, bijv. door het openen van de portieren met de afstandsbediening, knippert de knop **START ENGINE STOP** om te wijzen op de overeenkomstige toets van het startsysteem.

Bij het in-/uitschakelen van het contact gaat het licht van de knop **START ENGINE STOP** knipperen. Bij uitgeschakeld contact stopt de knop **START ENGINE STOP** na enkele seconden met knipperen en gaat hij uit.

Wanneer de motor is gestart, blijft het licht van de knop **START ENGINE STOP** vast branden om aan te geven dat de motor draait. Wordt de motor stopgezet met de knop **START ENGINE STOP**, dan gaat die opnieuw knipperen.

In wagens met **start-stopsysteem** biedt de functie "My Beat" ook bijkomende informatie:

- Wanneer de motor wordt afgezet tijdens de Stop-fase, blijft het licht van de toets **START ENGINE STOP** vast branden, want hoewel de motor uit is blijft het start-stopsysteem actief.
- Kan de motor niet opnieuw worden gestart met het start-stopsysteem, » pag. 201, en moet hij handmatig worden gestart, dan zal de knop **START ENGINE STOP** knipperen om deze situatie aan te geven.

Remmen en parkeren**Elektronische parkeerrem***

Afb. 188 Onder in de middenconsole: toets van de elektronische parkeerrem.

De elektronische parkeerrem vervangt de handrem.

Elektronische parkeerrem inschakelen

De elektronische parkeerrem kan wanneer de wagen stilstaat altijd worden ingeschakeld, ook wanneer het contact is uitgeschakeld. Schakel ze altijd in wanneer u de wagen verlaat of parkeert.

- Trek aan de toets **☺** » **afb. 188** en houd hem in deze stand.
- De parkeerrem is ingeschakeld wanneer het controlelampje van de toets » **afb. 188** (pijl) en het **rode** **☺** controlelampje op het scherm van het instrumentenpaneel gaan branden.
- Toets weer loslaten.

Elektronische parkeerrem uitschakelen

- Contact inschakelen.
- Druk op toets **☺** » **afb. 188**. Trap tegelijk het rempedaal krachtig in of, wanneer de motor draait, trap het gaspedaal licht in.
- Het controlelampje van de toets » **afb. 188** (pijl) en het **rode** **☺** controlelampje van het scherm van het instrumentenpaneel gaan uit. »

Elektronische parkeerrem bij starten automatisch uitschakelen

De elektronische parkeerrem wordt automatisch uitgeschakeld wanneer u begint te rijden indien bij gesloten bestuurdersportier en vastgegespte veiligheids gordel van de bestuurder **eender welke** van de volgende situaties zich voordoet:

- Bij wagens met automatische versnellingsbak: een rijstand wordt ingeschakeld of er wordt veranderd naar een andere rijstand, en het gaspedaal wordt licht ingetrapt.
- Bij wagens met handgeschakelde versnellingsbak: het koppelpedaal wordt helemaal ingetrapt voordat men begint te rijden en het gaspedaal wordt licht ingetrapt.
- Om bepaalde manoeuvres makkelijker te kunnen uitvoeren, zijn er uitzonderingen die het automatisch uitschakelen van de parkeerrem toelaten zonder dat de veiligheids gordel van de bestuurder is vastgegespt.

U kunt vermijden dat de parkeerrem automatisch wordt uitgeschakeld door de toets  **afb. 188** ononderbroken naar boven te trekken wanneer u begint te rijden.

De elektronische parkeerrem wordt niet uitgeschakeld zolang u de toets  niet loslaat. Op die manier kunt u makkelijker wegrijden wanneer u een aanzienlijk gewicht sleept **» pag. 247**.

Elektronische parkeerrem automatisch inschakelen wanneer u de wagen op verkeerde wijze verlaat

In wagens met automatische versnellingsbak wordt de elektronische parkeerrem automatisch ingeschakeld wanneer u de wagen op verkeerde wijze verlaat indien:

- De keuzehendel zich in stand **D/S** of **R** bevindt of in Tiptronic-schakelweg.
- **EN:** de wagen stilstaat.
- **EN:** het bestuurdersportier geopend is.

Noodstopfunctie

Gebruik de noodstopfunctie enkel indien u de wagen niet tot stilstand kunt brengen met het rempedaal **»** .

- Trek aan de toets  **» afb. 188** en houd hem in deze stand om de wagen **krachtig** te remmen. Tegelijkertijd klinkt er een waarschuwingssignaal.
- U kunt het remmen onderbreken door de toets  los te laten of te accelereren.

ATTENTIE

Indien de elektronische parkeerrem op verkeerde wijze wordt gebruikt, kunnen ongevalen en ernstige letsels het gevolg zijn.

- **Gebruik de elektronische parkeerrem nooit om de wagen te remmen, tenzij het om een**

noodgeval gaat. De remafstand kan aanzienlijk langer zijn. Gebruik altijd het rempedaal.

- **Geef nooit gas vanuit de motorruimte wanneer een rijstand is gekozen of versnelling is ingeschakeld en de motor draait. De wagen kan zich verplaatsen zelfs als de elektronische parkeerrem ingeschakeld is.**

VOORZICHTIG

Om te vermijden dat de wagen onbedoeld beweegt bij het parkeren, schakelt u eerst de elektronische parkeerrem in en daarna haalt u uw voet van het rempedaal.

Let op

- **Als u in wagens met schakelbak het koppelpedaal loslaat en tegelijkertijd gas geeft, wordt de elektronische parkeerrem automatisch uitgeschakeld.**
- **Als de wagenaccu leeg is, kan de elektronische parkeerrem niet uitgeschakeld worden. Gebruik de starthulp **»**  pag. 63.**
- **Tijdens het in- of uitschakelen van de elektronische parkeerrem kunnen geluiden te horen zijn.**
- **Het systeem voert af en toe automatische en hoorbare tests uit in de geparkeerde wagen indien de elektronische parkeerrem al enige tijd niet meer is gebruikt.**

Handrem aantrekken



Afb. 189 Handrem tussen de voorstoelen.

Een stevig aangetrokken handrem voorkomt het ongewild weggrollen van de wagen.

Handrem altijd goed aantrekken als u de wagen verlaat of parkeert.

Handrem aantrekken

- Handremhendel stevig omhoog trekken
»» **afb. 189.**

Handrem losmaken

- De hendel iets omhoogtrekken, ontgrendelknop in pijlrichting drukken »» **afb. 189** en de hendel geheel omlaagdrukken »» ⚠.

De handrem moet altijd *stevig* worden aangetrokken, zodat niet per ongeluk met een licht aangetrokken handrem kan worden gereden »» ⚠.

Bij aangetrokken handrem en ingeschakeld contact gaat het controlelampje  branden. Bij losgemaakte handrem gaat het lampje uit.

Als met aangetrokken handrem sneller dan 6 km/u (4 mph) wordt gereden, verschijnt op het display van het instrumentenpaneel de volgende informatietekst*: **HANDREM AANGETROKKEN**. Tevens klinkt er een waarschuwingssignaal.

⚠ ATTENTIE

- **Nooit de handrem gebruiken om een rijdende wagen af te remmen. De remweg is veel langer omdat alleen de achterwielen worden afgeremd. Gevaar voor ongevallen!**
- **Een slechts gedeeltelijk losgezette handrem kan tot oververhitting van de achterremmen leiden en zo de werking van de remmen negatief beïnvloeden - gevaar voor ongelukken! Bovendien leidt dit tot voortijdige slijtage van de remblokken van de achterremmen.**

ⓘ VOORZICHTIG

Voordat u de wagen verlaat, altijd eerst de handrem stevig aantrekken. Ook de 1e versnelling inschakelen.

Parkeren

Bij parkeren moet altijd de handrem stevig worden aangetrokken.

Let op het volgende wanneer u de wagen parkeert:

- Wagen met het rempedaal in stilstand houden.
- Handrem aantrekken.
- Schakel de 1e versnelling in.
- Motor uitschakelen en de contactsleutel uit het contactslot trekken. Het stuurwiel licht draaien, om het stuurslot te vergrendelen.
- Nooit wagensleutels in de auto achterlaten.

Aanvullende aanwijzingen voor het parkeren op hellingen:

Het stuurwiel zo draaien dat de wagen tegen de stoeprand rolt als de wagen in beweging zou komen.

- Wanneer de wagen met de voorzijde **bergafwaarts** staat, de voorwielen naar rechts draaien zodat ze *naar de stoeprand* zijn gekeerd.
- Wanneer de wagen met de voorzijde **bergopwaarts** staat, de voorwielen naar links draaien zodat ze *van de stoeprand af* zijn gekeerd.
- Wagen zoals gebruikelijk beveiligen: handrem stevig aantrekken en in de 1e versnelling schakelen. »»

ATTENTIE

- Sluit elk mogelijk risico uit wanneer u de wagen onbeheerd achterlaat.
- Wagen nooit parkeren in omgevingen waar in het hete uitlaatsysteem in contact kan komen met droog gras, struikgewas, uitgelopen brandstof of ander licht ontvlambare materialen.
- Niet toelaten dat de passagiers in een afgesloten wagen zouden achterblijven omdat zij de portieren en de ruiten niet van binnenuit kunnen openen en daardoor in noodgevallen de wagen niet kunnen verlaten. Bovendien vertragen vergrendelde portieren de hulpverlening van buitenaf.
- Nooit kinderen zonder toezicht in de wagen achterlaten. Deze zouden bijvoorbeeld de handrem los kunnen maken en/of de versnellings-/keuzehendel bewegen en zo de wagen ongecontroleerd in beweging kunnen zetten.
- Afhankelijk van het jaargetijde kunnen in een geparkeerde wagen levensgevaarlijke temperaturen bereikt worden.

Remmen**Nieuwe remblokken**

Nieuwe remblokken beschikken tijdens de eerste 400 km nog niet over hun maximale remcapaciteit. Ze moeten eerst "ingereden" worden. De iets lagere remkracht kunt u compenseren door het rempedaal steviger in te

drukken. Vermijd overbelasting van de remmen tijdens het inrijden.

Slijtage

De slijtage van de **remblokken** is in hoge mate afhankelijk van de gebruiksomstandigheden en de rijstijl. Deze ontstaat in het bijzonder in stadsverkeer en bij het rijden van korte afstanden of bij een sportieve rijstijl.

Afhankelijk van de snelheid, de kracht waarmee wordt geremd en de omgevingscondities (bijv. temperatuur en luchtvochtigheid) kunnen remgeluiden hoorbaar zijn.

Vocht of strooizout

Onder bepaalde omstandigheden (zoals het waden door ondergelopen straatdelen, bij hevige regenval of na het wassen van de wagen) kan de remwerking minder zijn doordat de remschijven en remblokken nat zijn of bevroren zijn in de winter. De remmen moeten eerst worden "drooggeremd".

Bij hoge snelheid en met de ruitenwissers ingeschakeld worden de remblokken kort in contact gebracht met de remschijven. Dit wordt, onmerkbaar voor de bestuurder, op regelmatige afstanden herhaald om de reactie van de remmen te verbeteren bij vochtige omstandigheden.

Ook als u op met zout bestrooide straten rijdt, kan de volledige remwerking vertraagd in werking treden indien u vrij lange tijd niet

hebt geremd. De zoutlaag op de remschijven en remblokken moet bij het remmen eerst worden afgeslepen.

Corrosie

Corrosie op de remschijven en verontreiniging van de remblokken worden bevorderd als de wagen lang stilstaat, weinig kilometers rijdt en als er weinig prestaties van de wagen worden gevraagd.

Bij een gering gebruik van het remsysteem én bij roestaanslag wordt geadviseerd om bij een hogere snelheid verschillende keren stevig te remmen, opdat de remschijven en remblokken worden gereinigd »» » 

Storing remsysteem

Als u merkt dat de slag van het rempedaal *plotseling* is toegenomen, is het mogelijk dat een van beide remcircuits is uitgevallen. Direct naar de dichtstbijzijnde gespecialiseerde werkplaats rijden om de storing te laten verhelpen. Op weg daarheen met lage snelheid rijden en rekening houden met langere remwegen en hogere pedaalkrachten.

Laag remvloeistofpeil

Bij een te laag remvloeistofpeil kunnen er storingen in het remsysteem voorkomen. Het remvloeistofpeil wordt elektronisch gecontroleerd.

Rembekrachtiger

De rembekrachtiger versterkt de druk die u met het rempedaal bewerkstelligt. Deze werkt alleen bij draaiende motor.

⚠ ATTENTIE

- Alleen remmen met het doel het remsysteem te reinigen, als de wegomstandigheden dit toelaten. Breng andere weggebruikers niet in gevaar - gevaar voor het veroorzaken van een ongeval.
- Vermijd dat de wagen in de vrijstand met stilgezette motor beweegt. Anders bestaat er gevaar voor ongelukken.
- Bij te oude remvloeistof kan een grote belasting van de remmen luchtbelvorming in het remsysteem tot gevolg hebben. Hierdoor werken de remmen minder goed.

ⓘ VOORZICHTIG

- Nooit de rem laten "aanlopen" door het pedaal licht in te drukken als u niet werkelijk hoeft te remmen. Dit leidt tot oververhitting van de remmen en daarmee tot een langere remweg en grotere slijtage.
- Voordat u een langer traject met sterke af-dalingen gaat rijden, de snelheid verlagen en in een lagere versnelling schakelen. Op deze wijze maakt u gebruik van de remmende werking van de motor en belast u de remmen minder. Moet u toch bijremmen, dit dan niet voortdurend doen maar met intervallen.

ⓘ Let op

- **Werk de rembekrachtiger niet, omdat bij schade aan de rembekrachtiger is ontstaan, dan moet het rempedaal met meer kracht worden ingetrapd dan normaal.**
- **Als u naderhand een frontspoiler of grote wioldoppen of iets dergelijks wilt laten inbouwen, moet u nagaan of de luchttoevoer bij de voorwielen niet wordt verminderd, anders zou het remsysteem te heet kunnen worden.**

Rem- en stabiliseringssystemen

Elektronische stabiliseringscontrole (ESC)

De ESC draagt in hoge mate bij aan de veiligheid. Dit systeem reduceert het slipgevaar en verbetert de rijstabiliteit van de wagen. Rijdynamische grensgevallen, zoals oversturen en ondersturen van de wagen of doordraaien van de aangedreven wielen, worden door de ESC herkend. Door gerichte remingrepen en een reductie van het motorkoppel wordt de wagen gestabiliseerd. Zodra de ESC regelend ingrijpt, knippert het controlelampje  in het instrumentenpaneel.

In de ESC zijn het antiblokkeersysteem (ABS), de remassistent, de antislipregeling (ASR),

de elektronische differentieelvergrendeling (EDS), de elektronische automatische blokkering*, de selectieve motorkoppelregeling* en de rijstabilisatie van de wagen met aanhangwagen* verenigd. De ESC draagt bovendien bij aan de stabiliteit van de wagen door het draaikoppel te wijzigen.

Antiblokkeersysteem (ABS)

Het ABS voorkomt dat de wielen blokkeren, wanneer wordt geremd tot kort voor stilstand van de wagen. Daardoor blijft de wagen ook bij een noodstop bestuurbaar. Het rempedaal zonder onderbreking intrappen - niet pompen! Dat er wordt geregeld merkt men aan het pulseren van het rempedaal.

Remassistent

De remkrachtassistent kan de remweg verkorten. De remkracht wordt verhoogd, als de bestuurder in noodsituaties het rempedaal snel intrapt. Daarbij moet het rempedaal zo lang ingetrapd worden, tot het gevaar geweken is.

Aandrijfslipregeling (ASR)

De aandrijfslipregeling vermindert de aandrijfkraft van de motor bij doordraaiende wielen en past de kracht aan de rijbaanomstandigheden aan. Daardoor wordt het wegrijden, accelereren en bergopwaarts rijden vergemakkelijkt.



Elektronisch sperdifferentieel (EDS)

Het EDS remt een doorslippend wiel af en brengt de aandrijfkracht over op het andere aangedreven wiel. Deze functie is beschikbaar tot een snelheid van ongeveer 100 km/u (62 mpu).

Opdat de schijfrem van het afgeremde wiel niet te warm wordt, wordt het EDS bij buitengewoon sterke belasting automatisch uitgeschakeld. De wagen blijft functioneren. Zodra de rem is afgekoeld, wordt het EDS automatisch weer ingeschakeld.

Rijstabilisatie van de wagen met aanhangwagen*

Als u een wagen bestuurt met aanhanger, geldt het volgende: het samenstel wagen/aanhanger heeft de neiging om te slingeren. Zodra de aanhanger de slingering overdraagt naar de wagen en deze wordt gedetecteerd door de ESC, reageert deze automatisch en remt het trekkend voertuig af tot de slingering weer binnen de systeemlimiet valt en stabiliseert zo het geheel. De stabilisatie van het samenstel wagen/aanhanger is niet beschikbaar in alle landen.

Elektronisch beheer van het aandrikkoppel (XDS)

Bij het nemen van een bocht maakt het differentieelmechanisme van de aandrijfas het mogelijk dat het buitenwiel sneller draait dan het binnenwiel. Op deze wijze ontvangt het

wiel dat sneller draait (buitenwiel) minder aandrikkoppel dan het binnenwiel. Dit kan veroorzaken dat in bepaalde omstandigheden het koppel afgeleverd aan het binnenwiel te hoog is en dit zou slippen veroorzaken. Het buitenwiel ontvangt daarentegen minder aandrikkoppel dan wat deze zou kunnen overbrengen. Dit effect veroorzaakt een algemeen verlies van het wegvastheid aan de zijkant in de vooras, die zich uit in onderstuur of "verlenging" van de baan.

Het XDS-systeem kan, via de sensoren en signalen van de ESC, dit effect waarnemen en corrigeren.

De XDS remt via de ESC het binnenwiel, zodat het effect van het teveel aan aandrikkoppel van dit wiel wordt opgeheven. Dit zal ertoe leiden dat de door de bestuurder gekozen lijn preciezer zal worden uitgevoerd.

Het XDS-systeem werkt in combinatie met de ESC en blijft altijd actief, hoewel de aandrijfslipregeling ASR uitgeschakeld zou zijn of de ESC in Sport-modus staat of uitgeschakeld is.

Rem voor meervoudige aanrijdingen

De rem voor meervoudige aanrijdingen helpt de bestuurder in geval van een ongeluk door in te grijpen op de remming en zo het risico op doorslippen tijdens het ongeluk en daarmee verdere aanrijdingen te voorkomen.

De rem voor meervoudige aanrijdingen (multi-collision) grijpt in bij een frontale botsing,

zijdelingse botsing en botsing van achteren, zodra de airbagregeleenheid constateert dat activering noodzakelijk is, mits de aanrijding bij een snelheid hoger dan 10 km/u (6 mpu) gebeurt. De ESC remt de wagen automatisch wanneer de ESC, de hydraulische reminstallatie en de elektrische installatie niet beschadigd zijn.

Tijdens het ongeluk zijn de volgende acties bepalend voor automatische remming:

- Wanneer de bestuurder het gaspedaal intrapt, vindt geen automatische remming plaats.
- Zodra de remdruk veroorzaakt door het rempedaal hoger is dan de remdruk in het systeem, zal de wagen handmatig remmen.
- Als zich een storing voordoet in de ESC is de rem voor meervoudige aanrijdingen niet beschikbaar.

⚠ ATTENTIE

- De systemen ESC, ABS, ASR, EDS, elektronische automatische blokkering of selectieve regeling van het motorkoppel, zijn verder niet beschikbaar als de grenzen van de natuurkundige wetten worden overschreden. Dit geldt in het bijzonder bij glad of nat wegdek. Als de systemen in het regelbereik komen, dient de snelheid direct aan de weg- en verkeersomstandigheden te worden aangepast. De toename van veiligheidssystemen mag er

niet toe leiden dat de bestuurder meer risico's gaat nemen. Anders bestaat er gevaar voor ongelukken.

- Let op dat het gevaar voor ongelukken groter wordt als u snel rijdt, in het bijzonder in bochten en bij een gladde of natte rijbaan, en wanneer u te weinig afstand houdt. De systemen ESC, ABS, remassistentie, EDS, elektronische automatische blokkering of selectieve regeling van het motorkoppel, kunnen niet voorkomen dat ongelukken gebeuren - gevaar voor ongevallen!
- Trek voorzichtig op in geval van gladde wegdekken (bijv. bij ijs en sneeuw). Ondanks de regelsystemen kunnen de aangedreven wielen doorslippen en zo de rijstabiliteit negatief beïnvloeden - gevaar voor ongevallen!

Let op

- Het ABS en de ASR grijpen normaliter uitsluitend in als de banden op de vier wielen identiek zijn. Een verschillende afrolmtrek van de banden kan tot een niet-gewenste vermindering van het motorvermogen leiden.
- Als de beschreven systemen ingrijpen kunnen bedrijfsgeluiden optreden.
- Als het controlelampje  of  oplicht, is er sprake van een afwijkende situatie » pag. 114.

De ESC en ASR inschakelen/uitschakelen

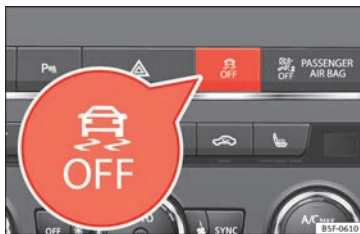

Afb. 190 Middenconsole: Toets om ESC en ASR in/uit te schakelen

ESC wordt automatisch ingeschakeld wanneer de motor wordt aangezet en werkt enkel met draaiende motor; het bevat de systemen ABS, EDS en ASR.

De functies ASR en ESC moeten enkel uitgeschakeld worden in situaties waarin niet voldoende tractie wordt gehaald, zoals:

- Bij het rijden door diepe sneeuw of losliggend terrein.
- Om de vastgereden wagen "vrij te maken".

Sluit daarna de functies ASR en ESC opnieuw aan.

Naargelang de afwerking en versie bestaat de mogelijkheid om enkel ASR uit te schakelen of ESC in stand Sport te activeren.

ESC in "Sportstand"

Via het menu van het Easy Connect-systeem » pag. 115 kan de Sport-stand worden gekozen. Zowel het ingrijpen van ESC als van ASR is beperkt » .

Het controlelampje  gaat branden. Bij wagens met informatiesysteem voor de bestuurder* wordt de melding voor de bestuurder **Elektronische Stabiliserings Controle (ESC): sport. Opgelet! Beperkte stabiliteit.**

"Sportstand" van ESC uitschakelen

Met het menu van het Easy Connect-systeem » pag. 115. Het controlelampje  gaat uit. Bij wagens met informatiesysteem voor de bestuurder* wordt de melding voor de bestuurder **Elektronische Stabiliserings Controle (ESC): aan.**

ASR uitschakelen

Via het menu van het Easy Connect-systeem wordt de ASR uitgeschakeld » pag. 115. De antislipregeling blijft gedeactiveerd.

Het controlelampje  gaat branden. Bij wagens met informatiesysteem voor de bestuurder* wordt de melding voor de bestuurder **ASR gedeactiveerd.**







ASR inschakelen

Via het menu van het Easy Connect-systeem » pag. 115 wordt de ASR ingeschakeld. De antislipregeling blijft geactiveerd.

Het controlelampje  dooft. Bij wagens met informatiesysteem voor de bestuurder* wordt de melding voor de bestuurder **ASR geactiveerd**.

ESC uitschakelen

In sommige versies van het model kan naast de antislipregeling (ASR) ook het elektronisch stabiliseringsprogramma (ESC) uitgeschakeld worden.

- Door de toets  » **afb. 190** gedurende ongeveer 1 seconde in te drukken, wordt de ASR-functie uitgeschakeld.
- Door de toets  » **afb. 190** in te drukken gedurende meer dan 3 seconden, wordt het elektronisch stabiliseringsprogramma (ESC), inclusief de ASR-functie uitgeschakeld.
- De functies ASR en ESC worden opnieuw ingeschakeld door te drukken op de toets  » **afb. 190**.
- **OF:** activeer of deactiveer de functie ASR of ESC in het Easy Connect-systeem door middel van de toets  en de functieknoppen  en .

ATTENTIE

U moet de ESC Sport alleen inschakelen, als de rijvaardigheid en de verkeerssituatie dit toelaten - slijpgevaar!

- **Met de ESC in Sport-stand is de stabiliserende werking beperkt om een meer sportief rijgedrag mogelijk te maken. De aangedreven wielen kunnen doorslippen, waardoor ook de wagen kan "slijpen".**
- **Indien ESC/ASR uitgeschakeld is, is de functie van stabilisering van de wagen niet beschikbaar.**

Let op

Bij het uitschakelen van de ASR of het selecteren van de Sportstand van de ESC, wordt het snelheidsregelsysteem* uitgeschakeld.

Bergwegrijhulp

De starthulp op hellingen helpt de bestuurder bij het bergop starten, door de wagen in stilstand te houden.

Het systeem behoudt de remdruk tijdens ca. twee seconden nadat de bestuurder de voet van het rempedaal haalt, om te vermijden dat de wagen naar achteren rolt tijdens het startmanoeuvre. Tijdens deze twee seconden heeft de bestuurder voldoende tijd om het koppelingspedaal los te laten en te versnellen zonder dat de wagen zich verplaatst en

zonder de handrem te moeten gebruiken. Dit maakt het starten gemakkelijker, comfortabeler en veiliger.

De voorwaarden voor de werking ervan zijn:

- op een helling staan,
- gesloten portieren,
- wagen in volledige stilstand,
- draaiende motor en ingetrapt rem,
- bovendien moet de versnelling ingeschakeld zijn of in vrijloop staan voor de schakelbak en de keuzehendel zich bevinden in de stand **S**, **D** of **R** in het geval van de automatische transmissie.

Het systeem is ook actief voor bergop met achteruit.

ATTENTIE

- **Indien u de wagen niet onmiddellijk start nadat u de voet van het rempedaal gehaald hebt, kan de wagen in bepaalde omstandigheden terugrollen. Trap het rempedaal in of trek de handrem onmiddellijk aan.**
- **Indien de motor afslaat, trap het rempedaal in of trek de handrem onmiddellijk aan.**
- **Indien u in file bergopwaarts rijdt en wilt voorkomen dat de wagen per ongeluk terugrolt bij het starten, houd het rempedaal dan gedurende enkele seconden ingetrapt voordat u de wagen in beweging brengt.**

i Let op

In uw Erkende servicecentrum of in een gespecialiseerde werkplaats kan men u zeggen of uw wagen met dit systeem is uitgerust.

Schakelbak

Van versnelling veranderen

Lees aandachtig de aanvullende informatie



»  pag. 44

In bepaalde landen moet het koppelingspedaal volledig zijn ingetrapt om de motor te kunnen starten.

Achteruitversnelling inschakelen

- Kies de achteruit uitsluitend als de wagen stilstaat.

Terugschakelen

Tijdens het rijden dient terugschakelen altijd stapsgewijs te gebeuren, d.w.z. naar de eerstvolgende lagere versnelling zodra het motortoerental niet meer zo hoog is »  . Eén of meerdere versnellingen terugschakelen bij hoge snelheden of hoge motortoerentallen kan leiden tot beschadiging van de koppeling en de versnellingsbak, zelfs als daarbij het koppelingspedaal wordt gebruikt » .

⚠ ATTENTIE

De wagen wordt bij draaiende motor direct in beweging gezet zodra u een versnelling inschakelt en het koppelingspedaal loslaat. Dit is ook het geval als de elektronische parkeerrem wordt ingeschakeld.

- Kies nooit de achteruit terwijl de wagen in beweging is.

⚠ ATTENTIE

Als verkeerd wordt teruggeschakeld, d.w.z. door een te lage versnelling te kiezen, kunt u de controle over de wagen verliezen – gevaar voor ongelukken en ernstig letsel.

ⓘ VOORZICHTIG

Als u op hoge snelheid resp. op hoge motortoerentallen rijdt en vervolgens terugschakelt naar een te lage versnelling, kan dat tot aanzienlijke schade aan de koppeling en de versnellingsbak leiden. Dit is ook het geval als u het koppelingspedaal ingetrapt houdt en niet schakelt.

ⓘ VOORZICHTIG

Houd rekening met het volgende om schade en voortijdige slijtage te voorkomen:

- Tijdens het rijden uw hand niet op de versnellingshendel laten rusten. De druk van de hand wordt naar de schakelgaffels overgebracht.

- Zorg ervoor dat de wagen volledig stilstaat voordat u de achteruitversnelling inschakelt.
- Bij het schakelen altijd het koppelingspedaal volledig intrappen.
- Houd uw wagen niet met draaiende motor en "slippende" koppeling in stilstand op hellingen.

Automatische versnellingsbak/automatische versnellingsbak DSG*

Inleiding

 » Tab. op pag. 2

De wagen is met een schakelbak met elektronische regeling uitgerust. De krachtoverbrenging tussen motor en versnellingsbak gebeurt via twee onafhankelijke koppelingen. Deze vervangen de koppelvormer van gebruikelijke automatische transmissies en maken het accelereren van de wagen zonder merkbare trekkraftonderbreking mogelijk.

Met behulp van de **tiptronic** kunnen de versnellingen naar wens ook *handmatig* worden geschakeld » pag. 192, Versnellingen schakelen in de tiptronic-stand*.

Standen van de keuzehendel

Lees aandachtig de aanvullende informatie » pag. 45

De ingeschakelde keuzehendelstand wordt op het display weergegeven doordat het betreffende teken oplicht. Verder wordt op het display de gekozen versnelling aangegeven als de keuzehendel in een van de handmatige standen M, D, E of S staat.

P - Parkeervergrendeling

In deze keuzehendelstand zijn de aandrijvende wielen geblokkeerd. De parkeervergrendeling mag alleen bij *stilstaande* wagen worden ingeschakeld » ⚠.

Om de keuzehendel in en uit stand P te zetten, moet de vergrendelknop (knop in de keuzehendelgreep) worden ingedrukt *en* tegelijkertijd het rempedaal worden ingetrapt.

R – Achteruit

De achteruitversnelling mag alleen bij *stilstaande* wagen en bij stationair draaiende motor worden ingeschakeld » ⚠.

Voor het inschakelen van stand R de vergrendelknop indrukken *en* tegelijkertijd het rempedaal intrappen. Bij ingeschakeld contact branden de achteruitrijlampen als de keuzehendel in de stand R staat.

N - Vrije stand (stationair)

Als de keuzehendel in deze stand staat, staat de versnelling in de vrij.

D/S - Normale stand voor vooruitrijden

De keuzehendel in de stand D/S zorgt ervoor dat de versnelling kan worden bediend in de stand normaal (D) of sportief (S). Om de sportieve stand S te kiezen, moet u de keuzehendel naar achter verplaatsen. Door deze nogmaals te verplaatsen, keert u terug naar de stand normaal D. Op het display in het instrumentenpaneel wordt de gekozen stand aangegeven.

In de **stand normaal** (D) kiest de versnellingsbak automatisch de meest optimale overbrengingsverhouding. Deze is afhankelijk van motorbelasting, rijnsnelheid en dynamische schakelprogramma (DSP).

De **stand sport** (S) moet worden gekozen voor een sportieve rijstijl. Het volledige vermogen van de motor wordt benut. Bij het versnellen zijn de schakelfasen goed voelbaar.

Trap het rempedaal in om met de keuzehendel vanuit stand N naar stand D/S te schakelen bij snelheden onder 3 km/u (2 mpu) of bij stilstaande wagen » ⚠.

Onder bepaalde omstandigheden (bijv. op bergwegen) kan het beter zijn om tijdelijk de tiptronic-functie in te schakelen » pag. 192, om *handmatig* de overbrengingsverhouding aan de rij-omstandigheden aan te passen.

⚠ ATTENTIE

- Zorg ervoor dat u bij stilstaande wagen niet het gaspedaal per ongeluk intrapt. De wagen gaat anders direct rijden - ook wanneer de parkeerrem is vastgezet - gevaar voor ongelukken!
- Nooit tijdens het rijden de keuzehendel in stand R of P zetten. Anders bestaat er gevaar voor ongelukken.
- Bij draaiende motor en met de keuzehendel in eender welke stand behalve P is het nodig om het rempedaal ingetrapt te houden om de wagen stil te houden, omdat ook bij stationair toerental de krachtoverbrenging niet helemaal wordt onderbroken (de wagen "kruipt"). Als bij een stilstaande wagen een versnelling is ingeschakeld, mag in geen geval onoplettend gas worden gegeven. De wagen gaat anders direct rijden - ook wanneer de parkeerrem is vastgezet - gevaar voor ongelukken!
- Geen gas geven als u bij stilstaande wagen en draaiende motor de keuzehendelstand verandert. Anders bestaat er gevaar voor ongelukken.
- Laat als bestuurder uw wagen nooit achter met draaiende motor en ingeschakelde rijstand. Als u bij draaiende motor de wagen moet verlaten, de handrem stevig aantrekken en de parkeervergrendeling (P) inschakelen.
- Voordat u of andere personen de motorkap openen en aan de draaiende motor werken, moet de parkeerrem wordt opgetrokken en de

keuzehendelstand in stand P worden gezet - gevaar voor ongelukken! Beslist de waarschuwingsaanwijzingen opvolgen » pag. 276, Werken in de motorruimte.

i Let op

- Als u tijdens het rijden per ongeluk stand N hebt ingeschakeld, moet u het gas loslaten en wachten totdat de motor weer op stationair toerental draait voordat u rijstand D of S inschakelt.
- Als de voeding wordt onderbroken in stand P, kan de keuzehendel niet meer worden verplaatst. In dit geval moet u de noodontgrendelprocedure uitvoeren »  pag. 45.

Keuzehendelvergrendeling



Afb. 191 Keuzehendelvergrendeling.

De keuzehendelvergrendeling voorkomt dat per ongeluk een rijstand wordt ingeschakeld

en de wagen daarbij onbedoeld in beweging komt.

De keuzehendelvergrendeling wordt als volgt uitgeschakeld:

- Contact inschakelen.
- Rempedaal intrappen *en* tegelijkertijd de vergrendelknop ingedrukt houden.

Automatische keuzehendelvergrendeling

Als het contact is ingeschakeld, is de keuzehendel vergrendeld in de standen P en N. Om de hendel te ontgrendelen, moet u het rempedaal intrappen en tegelijk op de ontgrendelingsknop drukken als de keuzehendel in stand P staat. Ter informatie voor de bestuurder verschijnt op het display de volgende melding als de keuzehendel in de stand P of N staat:

Bij het inschakelen van een rijstand bij stilstand: rem intrappen.

De vergrendeling van de hendel werkt enkel met stilstaande wagen bij een snelheid tot 5 km/u (3 mpu). Bij een snelheid hoger dan 5 km/u (3 mpu) wordt de vergrendeling van de hendel in stand N automatisch uitgeschakeld.

Bij snel schakelen via stand N (bijvoorbeeld van R naar D) wordt de keuzehendel niet vergrendeld. Hierdoor wordt bijvoorbeeld het "losschommelen" bij vastgereden wagen mo-

gelijk. Als de hendel bij niet-ingetrapt rempedaal langer dan ongeveer twee seconden in stand N staat, wordt de keuzehendel vergrendeld.

Vergrendelknop

De vergrendelknop in de keuzehendel voorkomt het per ongeluk inschakelen van bepaalde keuzehendelstanden. Als u de vergrendelknop indrukt, wordt de keuzehendelvergrendeling opgeheven. In de afbeelding zijn de standen waarin de vergrendelknop moet worden ingedrukt, met een kleur aangegeven » **afb. 191**.

Uittrekblokking contactsleutel

De sleutel kan na het uitschakelen uit het contact worden getrokken wanneer de keuzehendel in stand P staat. Zolang de contactsleutel niet in het contactslot zit, is de keuzehendel in stand P geblokkeerd.

i Let op

- Als de blokkering van de keuzehendel niet aangrijpt, is er een storing opgetreden. De transmissie blijft ontkoppeld om te voorkomen dat de wagen plotseling in beweging komt. Ga als volgt te werk om de keuzehendel te laten blokkeren:
 - Met 6-versnellingenbak: trap het rempedaal in en laat dit weer los.
 - Met 7-versnellingenbak: trap het rempedaal in. Plaats de keuzehendel in de

»

stand P of N en kies vervolgens een rijstand.

• Als de wagen noch vooruit, noch achteruit rijdt, ondanks dat een rijstand is gekozen, ga dan als volgt te werk:

- Als de wagen niet in de gewenste richting rijdt, heeft het systeem de rijstand waarschijnlijk niet correct ingeschakeld. Trap het rempedaal in en schakel de rijstand opnieuw in.
- Als de wagen nog steeds niet in de gewenste richting rijdt, is er sprake van een systeemstoring. Roep hulp van specialisten in en laat het systeem nakijken.

Versnellingen schakelen in de tiptronic-stand*

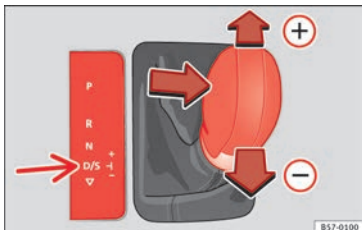

Afb. 192 Middenconsole: schakelen met tiptronic.

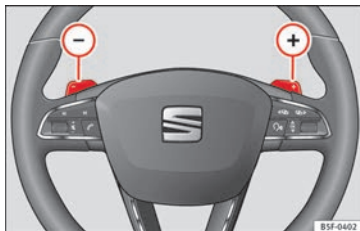

Afb. 193 Stuurwiel: hendels voor automatische transmissie.

In wagens met een automatische transmissie kunt u met het tiptronic-systeem handmatig schakelen.

Handmatig schakelen met de keuzehendel

Het is mogelijk om naar de tiptronic-stand te gaan terwijl de wagen stilstaat, maar ook tijdens het rijden.

- Om naar de tiptronic-stand te wisselen, drukt u de keuzehendel uit de stand D/S en vervolgens naar rechts. Na de omschakeling verschijnt op het display in het instrumentenpaneel de melding dat de keuzehendel in stand M staat (bijv. M4 betekent dat de 4e versnelling is gekozen).
- Trek de hendel naar voren (+) om op te schakelen » afb. 192.
- Trek de keuzehendel naar achteren (-) om terug te schakelen.

Handmatig schakelen met hendels voor handmatig schakelen*

De hendels voor handmatig schakelen kunnen worden gebruikt als de keuzehendel in de stand D/S of M staat.

- Druk op de hendel (+) om op te schakelen » afb. 193.
- Druk op de peddel (-) om terug te schakelen.
- Als geen hendel wordt bediend binnen afzienbare tijd terwijl de keuzehendel in de stand D/S staat, keert de regeling van de transmissie terug naar de automatische stand. Om permanent om te schakelen naar handmatig schakelen via de peddels, moet u de keuzehendel vanuit de stand D/S naar rechts verplaatsen.

Bij het accelereren schakelt de versnellingsbak automatisch naar de volgende rijstand kort vóór het bereiken van het maximaal toegestane motortoerental.

Wanneer u vanuit een hogere versnelling een lagere versnelling hebt gekozen, dan schakelt de automaat alleen terug als een te hoog motortoerental niet meer mogelijk is.

Als de kickdown wordt ingetrapd, schakelt de versnellingsbak afhankelijk van de snelheid en het motortoerental terug naar een lagere versnelling.

Aanwijzingen voor het rijden

De vooruitversnellingen worden automatisch op- en teruggeschakeld.

De motor kan uitsluitend starten als de keuzehendel in de stand P of N staat. Bij lage temperaturen (onder -10 °C) kan de motor uitsluitend worden gestart als de keuzehendel in de stand P staat.

Wegrijden

- Rempedaal intrappen en ingetrapt houden.
- Grendelknop (knop in de keuzehendel-greep) ingedrukt houden, keuzehendel in de gewenste stand zetten, bijv. stand **D** » pag. 190, en de grendelknop loslaten.
- Even wachten tot de versnellingsbak heeft geschakeld (lichte schok merkbaar).
- Rempedaal loslaten en gas geven » **⚠**.

Kort stoppen

- Wagen met het rempedaal korte tijd vasthouden, bijv. voor stoplichten. Hierbij geen gas geven.

Stoppen/parkeren

Als het portier aan bestuurderszijde wordt geopend en de keuzehendel staat niet in de stand P, kan de wagen weggrollen. De aanwijzing voor de bestuurder is: **ⓘ Versnel**–

ⓘ **ling: keuzehendel in rijstand!** Bovendien hoort u een zoemer.

- Rempedaal intrappen en ingetrapt houden » **⚠**.
- Handrem aantrekken.
- Zet de keuzehendel in stand P.

Bergopwaarts stilstaan

- Trap *altijd* het rempedaal flink in om te voorkomen dat de wagen "naar achter rolt; trek indien nodig de handrem op" » **⚠**. Verhoog **niet** het motortoerental (door op het gaspedaal te trappen) in een rijstand om te voorkomen dat de wagen "naar beneden rijdt", » **ⓘ**.

Bergopwaarts rijden bij wagens zonder hellingassistent*

- Handrem aantrekken.
- Bij ingeschakelde rijstand gedoseerd gas geven en de handrem loszetten.

Bergopwaarts bij wagens met hellingassistent*

- Bij ingeschakelde rijstand uw voet van het rempedaal halen en gas geven » pag. 188, Bergwegrijhulp.

Bergaf rijden: in bepaalde omstandigheden (bijv. tijdens het rijden in bergen of met een aanhangwagen), kan het gunstig zijn tijdelijk

over te schakelen naar de handmatige versnelling, om de overbrengingsverhouding handmatig aan de rijomstandigheden aan te passen » **⚠**.

Bij het parkeren op vlak terrein is het voldoende om de keuzehendel in stand P te schakelen. Bij een helling eerst de parkeerrem vastzetten en daarna de keuzehendel in stand P schakelen. Daardoor bereikt u dat het vergrendelingsmechanisme niet te sterk wordt belast en dat de keuzehendel gemakkelijker uit stand P kan worden gezet.

⚠ ATTENTIE

Veiligheidsaanwijzingen » ⚠ in Standen van de keuzehendel op pag. 190 in acht nemen.

- Laat de remmen niet aanlopen en trap het rempedaal niet te vaak of te lang in. Als u continu remt, raken de remmen oververhit. Dit resulteert in een aanzienlijke afname van de remwerking, een verhoging van de remafstand en schade aan het gehele remsysteem.
- Wanneer u op hellingen moet stoppen, de wagen altijd met de voetrem resp. handrem vasthouden om te voorkomen dat hij terugrolt.

ⓘ VOORZICHTIG

- Bij het stoppen op hellingen niet proberen om bij ingeschakelde rijstand en door gas geven het weggrollen van de wagen te verhinderen. Hierdoor kan de automatische transmissie worden oververhit en beschadigd. Trek de »

handrem aan of trap het rempedaal in om terugrollen van de wagen te voorkomen.

- Als u de wagen met afgezette motor en de keuzehendel in stand N laat rollen, wordt de automatische transmissie beschadigd, omdat deze dan niet wordt gesmeerd.

- Onder bepaalde rij- of verkeersomstandigheden, zoals regelmatig aanslepen, langdurig "kruipen" of files met regelmatige stilstand, kan de transmissie oververhit raken en schade oplopen! Als het controlelampje  oplicht, stop de wagen dan zodra daartoe de mogelijkheid bestaat en wacht totdat de transmissie is afgekoeld » pag. 196.

Kickdown

Het kickdown-systeem maakt een maximale acceleratie mogelijk.

Als het gaspedaal door het drukpunt heen geheel wordt ingetrapd, wordt afhankelijk van rijnsnelheid en motortoerental naar een lagere versnelling teruggeschakeld. Het opschakelen naar de volgende versnelling gebeurt pas zodra het maximaal toegestane toerental is bereikt.

¹⁾ Wagens zonder bestuurdersinformatiesysteem: het controlelampje knippert langzaam / Wagens met bestuurdersinformatiesysteem: het controlelampje brandt continu.

ATTENTIE

Let op dat bij glad wegdek de aangedreven wielen kunnen doorslippen als de kickdown wordt bediend - slijpgevaar!

Programma launch-control

✓ Geldig voor wagens: met Launch Control / DSG met 6 versnellingen en dieselmotoren met een vermogen hoger dan 125 kW of benzinemotoren zwaarder dan 140 kW.

Het launch control-programma maakt een maximale acceleratie mogelijk.

Voorwaarde: de motor heeft de bedrijfstemperatuur bereikt en het stuurwiel is niet gedraaid.

Het launch control-motortoerental is bij benzine- en dieselmotoren verschillend. Om de launch control te gebruiken, moet de aandrijfslipregeling (ASR) worden uitgeschakeld via het menu van het Easy Connect-systeem » pag. 115. Het controlelampje  blijft branden of knippert langzaam afhankelijk van het feit of de wagen al dan niet voorzien is van een bestuurdersinformatiesysteem*.

Bij wagens met bestuurdersinformatiesysteem wordt de uitschakeling in het instrumentenpaneel met een permanent brandend ESC-lampje en de tekstmelding **Elektronische Stabiliserings Controle gedeactiveerd** (tijdelijk) weergegeven.

- Schakel bij draaiende motor de aandrijfslipregeling (ASR) uit¹⁾.
- Plaats de keuzehendel in de stand "S" of tiptronic, of kies de rijstijl **sport** in SEAT Drive Profile* » pag. 230.
- Met uw linkervoet het rempedaal krachtig intrappen en ten minste 1 sec. volledig ingetrapd houden.
- Trap met de rechervoet het gaspedaal volledig of naar kickdown-stand in. Er wordt daarbij een motortoerental van ca. **3200 tpm** (benzinemotor) of ca. **2000 tpm** (dieselmotor) ingesteld.
- Linkervoet van het rempedaal halen.

ATTENTIE

• Pas uw rijstijl altijd aan de verkeerssituatie aan.

- De Launch Control alleen gebruiken wanneer de weg- en verkeersomstandigheden dit toelaten en andere verkeersdeelnemers door uw rijstijl en het acceleratievermogen van de wagen niet worden gehinderd of in gevaar gebracht.
- Let erop dat de ESC ingeschakeld blijft. Houd er wel rekening mee dat bij uitgeschakeld(e) ASR en ESC de wielen kunnen doordraaien en de wagen kan uitbreken - slipgevaar! Gevaar voor ongevallen!
- Na het wegrijden moet u opnieuw de "sportstand" deactiveren voor de ESC, door kort op de toets  te drukken.

Let op

- Het is mogelijk dat door gebruik van het launch-controlprogramma de temperatuur van de versnellingsbak flink oploopt. In dat geval moet het programma enkele minuten worden uitgeschakeld. Zodra de transmissie weer is afgekoeld, kan het programma opnieuw worden gebruikt.
- Bij accelereren met het launch-controlprogramma worden alle wagenonderdelen sterk belast. Dit kan tot hogere slijtage leiden.

Bergafondersteuning*

De bergafdaalhelp ondersteunt de bestuurder bij het rijden op hellingen.

In de keuzehendelstanden D/S wordt bij het intrappen van de voetrem de bergafdaalhelp geactiveerd. De automatische transmissie schakelt automatisch terug naar een voor de afdaling geschikte versnelling. Binnen de natuurkundige aandrijftechnische grenzen probeert de bergafdaalhelp de voor het afdalen gekozen snelheid aan te houden. Het kan eventueel noodzakelijk zijn de snelheid ook met de voetrem te corrigeren. Aangezien de bergafondersteuning slechts kan reduceren tot de 3e versnelling, dient op steile hellingen mogelijk overgeschakeld te worden naar tiptronic-stand. In dat geval kunt u in tiptronic-stand handmatig terugschakelen naar de 2e of 1e versnelling om op de motor af te remmen en de remmen te ontlasten.

Zodra de helling minder steil wordt of het gaspedaal wordt ingetrapd, schakelt de bergafdaalhelp weer uit.

Bij wagens met snelheidsregelsysteem* **>>> pag. 205** wordt bij het instellen van de snelheid ook de bergafdaalhelp geactiveerd.

ATTENTIE

De bergafdaalhelp is niet verder beschikbaar dan bepaald door de grenzen van de natuurkundige wetten. Daardoor kan deze niet onder alle omstandigheden de snelheid constant houden. Blijf altijd paraat om zelf te remmen!

Inertiestand

De inertiestand maakt het mogelijk om gebruik te maken van de kinetische energie van de wagen bij het rijden op plaatsen waar het gaspedaal niet hoeft te worden ingetrapd. Zo wordt brandstof bespaard. Gebruik de inertiestand om de wagen "uit te laten rollen", bijvoorbeeld bij het naderen van de bebouwde kom.

Inertiestand activeren

Voorwaarde: keuzehendel in stand D, hellingen minder dan 12%.

- Kies in SEAT Drive Profile* de stand **Eco** **>>> pag. 230**.
- Haal de voet van het gaspedaal.

De aanwijzing voor de bestuurder vermeldt **Inertie**. Bij snelheden hoger dan 20 km/u (12 mpu) ontkoppelt de transmissie automatisch en rolt de wagen uit, zonder af te remmen op de motor. Zolang de wagen rolt, draait de motor stationair.

Inertiestand deactiveren

- Bedien het rempedaal of koppelingspedaal.

Om weer te gaan afremmen en de uitschakeling van de motor ongedaan te maken, hoeft u slechts op het rempedaal te trappen. **>>**

De combinatie van de **inertie-stand** (= lange afstand met minder energie) en de **ontkoppeling door inertie** (= kortere afstand waarbij brandstof nodig is) verbetert het brandstofverbruik en reduceert de uitlaatgasemissie.

ATTENTIE

- Als de inertie-stand is geactiveerd, houd er dan rekening mee dat bij het naderen van een obstakel en het loslaten van het gaspedaal de wagen niet op normale wijze vertraagt - gevaar op ongelukken!
- Bij gebruik van de inertie-stand in een af-daling, kan de snelheid van de wagen toenemen - gevaar op ongelukken!
- Als anderen met uw wagen rijden, waarschuw deze dan voor de inertie-stand.

Let op

- De inertie-stand is uitsluitend beschikbaar in de rijstand eco (SEAT Drive Profile*).
- De aanwijzing voor de bestuurder Inertie wordt uitsluitend gegeven in combinatie met het actueel verbruik. In inertie-stand wordt de versnelling niet meer weergegeven (bijv. "E" verschijnt in plaats van "E7").
- Bij hellingen steiler dan 15% wordt de inertie-stand automatisch tijdelijk gedeactiveerd.

Noodprogramma

Bij een storing in het systeem is er een noodprogramma.

Als in het display in het instrumentenpaneel alle standen van de keuzehendel tegen een lichte achtergrond worden weergegeven, dan is er een storing opgetreden in het systeem en werkt de automatische transmissie in het noodprogramma. Met het noodprogramma kan nog steeds met de auto gereden worden, maar dan wel met een lagere snelheid en niet meer in alle rijstanden. In bepaalde gevallen is niet mogelijk dat **niet meer achteruit kan worden gereden**.

VOORZICHTIG

Als de transmissie in het noodprogramma werkt, ga dan direct naar een gespecialiseerde werkplaats om de storing te laten verhelpen.

Koppeling

Koppeling oververhit! Stop!

De koppeling is oververhit en kan beschadigd raken. Zet de wagen stil en laat de transmissie afkoelen bij draaiende motor (stationair) en de keuzehendel in stand P. Zodra het controlelampje dooft en de aanwijzing voor de bestuurder verdwijnt, gaat u direct naar een gespecialiseerde werkplaats

om het defect te laten verhelpen. Als het controlelampje niet dooft en de aanwijzing voor de bestuurder niet verdwijnt, rijd dan niet verder. Roep de hulp van vakmensen in.

Storingen bij het schakelen

Versnellingsbak: storing! Zet de wagen stil en plaats de keuzehendel in de stand P

Er is een storing opgetreden in de transmissie. Zet de wagen op een veilige plaats en rijd niet verder. Roep de hulp van vakmensen in.

Versnellingsbak: probleem in het systeem! U kunt door blijven rijden

Wacht niet te lang met naar een gespecialiseerde werkplaats te gaan om de klacht te laten verhelpen.

Versnellingsbak: probleem in het systeem! U kunt doorrijden met beperkingen. Achteruit niet beschikbaar

Rijd direct naar een gespecialiseerde werkplaats om de storing te laten repareren.

Versnellingsbak: probleem in het systeem! U kunt doorrijden in de stand D totdat de motor wordt afgezet

Verlaat het verkeer en zet de wagen op een veilige plaats. Roep de hulp van vakmensen in.

⚙️ **Versnellingsbak: oververhit. Pas uw rijstijl aan.**

Rijd rustig door. Zodra het controlelampje dooft, kunt u weer normaal rijden.

⚙️ **Versnellingsbak: trap de rem in en kies een rijstand.**

Als de storing het gevolg is van een hoge temperatuur in de versnellingsbak, wordt via een aanwijzing voor de bestuurder gemeld wanneer de transmissie weer is afgekoeld.

Inrijden en zuinig rijden

De motor inrijden

Een nieuwe wagen moet de eerste 1.500 kilometer worden ingereden. Tijdens de eerste 1.000 kilometer het motortoerental niet hoger laten komen dan 2/3 van het toegestane maximumtoerental! Geef hierbij geen plankgas en rijd niet met een aanhanger! Van 1.000 tot 1.500 kilometer kan het toerental en daardoor de snelheid geleidelijk worden verhoogd.

Tijdens de eerste bedrijfsuren ontstaat er in de motor een hogere inwendige wrijving dan

later, wanneer alle bewegende delen aan elkaar zijn aangepast.

De rijstijl tijdens de eerste 1500 kilometer is ook van invloed op de motorkwaliteit. Rijd ook daarna - met name bij koude motor - nooit onnodig met hoge motortoerentalen. Zo neemt de slijtage van de motor af en de levensduur toe.

Rijd niet met te *laag* toerental. Schakel terug als de motor niet meer soepel "draait". Als de motor overtoeren maakt, wordt de brandstoftoevoer beperkt om de motor te beschermen.

Milieuvriendelijkheid

Bij de constructie, materiaalkeuze en fabricage van uw nieuwe SEAT speelt milieubescherming een beslissende rol.

Constructieve maatregelen ten behoeve van recycling

- Demontage-vriendelijk ontwerp van verbindingen.
- Vereenvoudigde demontage door modulaire constructiewijze.
- Verbeterde herkenbaarheid van de grondstoffen.
- Aanduiding van kunststof delen en elastomeren volgens ISO 1043, ISO 11469 en ISO 1629.

Materiaalkeuze

- Gebruik van recyclebare grondstoffen.
- Gebruik van compatibele kunststoffen binnen een samenstel, als de componenten die hier deel van uitmaken niet op een eenvoudige manier gescheiden kunnen worden.
- Gebruik van hernieuwbare en/of recyclebare materialen.
- Vermindering van het aantal vluchtige componenten, inclusief de geur, van kunststoffen.
- Gebruik van CFK-vrije koelmedia.

Naleving, op de voorgeschreven uitzonderingen na (Bijlage II van de Richtlijn 2000/53/EG betreffende autowrakken) van het verbod op gebruik van zware metalen: cadmium, lood, kwik, zeswaardig chroom.

Fabricage

- Vermindering van de hoeveelheid oplosmiddel in gatendekkende beschermwas.
- Gebruik van kunststof deklaag ter bescherming tijdens het wagenvervoer.
- Gebruik van oplosmiddelvrije kit.
- Gebruik van CFK-vrije koelmedia en koel-systemen.
- Afvalverwerking en terugwinning van energie uit afval (RDF).
- Verbeterde kwaliteit van het afvalwater. »

- Gebruik van warmtewisselaars (warmteregeneratoren, enthalpisch wiel enz.).
- Gebruik van lak op waterbasis.

Zuinig en milieubewust rijden

Het brandstofverbruik, de milieuverontreiniging en de slijtage van de motor, remmen en banden hangen in grote mate van uw rijgedrag af. Het brandstofverbruik kan met zo'n 10 à 15 % worden verlaagd door bewuster te gaan rijden en te anticiperen op verkeerssituaties. In dit hoofdstuk staan enkele tips om het milieu en tegelijkertijd uw portemonnee te ontlasten.

Actief cilinderbeheer (ACT®)*

 » Tab. op pag. 2

Naargelang de uitrusting van de wagen kan het actieve cilinderbeheer (ACT®) automatisch een aantal cilinders van de motor uitschakelen indien de rijssituatie niet veel vermogen vergt. Tijdens de uitschakeling wordt er geen brandstof in de betreffende cilinders gespoten, waardoor het totaal brandstofverbruik verminderd kan worden. Het aantal actieve cilinders kan op het display van het instrumentenpaneel weergegeven worden

»  pag. 32.

Anticiperend rijden

Bij het accelereren verbruikt een wagen de meeste brandstof. Als u anticiperend rijdt, hoeft u minder te remmen en dientengevolge ook minder te accelereren. Laat uw wagen **uitrollen met ingeschakelde versnelling** wanneer dit mogelijk is, bijv. wanneer u ziet dat het volgende verkeerslicht op rood staat. Doordat u op de motor afremt, ontziet u de remmen en de banden. Bovendien worden er geen uitlaatgassen geproduceerd en wordt er geen brandstof verbruikt (deceleratieschakeling).

Energiebesparend schakelen

Een effectieve manier om brandstof te besparen is om *tijdig* op te schakelen. Wie zo lang mogelijk in dezelfde versnelling rijdt, gebruikt onnodig veel brandstof.

Handgeschakelde versnellingsbak: schakel zo snel mogelijk van de eerste naar de tweede versnelling. Geadviseerd wordt om steeds op te schakelen zodra het motortoerental hoger wordt dan ca. 2.000 omw/min. Een gunstiger brandstofverbruik is ook een functie van de gekozen versnelling. Kies de hoogst mogelijke versnelling voor de rijssituatie, let er daarbij op dat de motor nog mooi rond loopt.

Automatische transmissie: gaspedaal langzaam intrappen en de "kickdown" vermijden.

Volgas vermijden

De topsnelheid van uw wagen moet u bij voorkeur nooit helemaal benutten. Het brandstofverbruik, de uitstoot van schadelijke gassen en de geluidsvervuiling nemen overmatig toe met de verhoging van de snelheid. Verlagen rijden bespaart brandstof.

Stationair draaien beperken

Bij wagens met start/stop-systeem wordt stationair draaien automatisch beperkt. Bij wagens zonder start/stop-systeem loont het de moeite om de motor uit te zetten, bijv. voor spoorwegovergangen en verkeerslichten die lang dicht resp. rood blijven. Zodra een motor op bedrijfstemperatuur is, bespaart u, afhankelijk van de cilinderinhoud van de motor, al vanaf zo'n 5 seconden meer brandstof dan vereist is om de motor weer te starten.

Tijdens het stationair draaien duurt het heel lang voordat de motor op bedrijfstemperatuur is. Tijdens het warmdraaien zijn echter de slijtage en de uitstoot van schadelijke stoffen bijzonder hoog. Daarom na het starten direct wegrijden. Hoge toerentallen vermijden.

Regelmatig onderhoud

De onderhoudswerkzaamheden die regelmatig moeten worden uitgevoerd, zijn essentieel voor brandstofbesparing tijdens het rijden. Regelmatig onderhoud van uw wagen heeft niet alleen een positieve invloed op de

verkeersveiligheid en de waardevastheid van uw wagen, maar ook op het **brandstofverbruik**. Een slecht afgestelde motor kan tot een brandstofverbruik leiden dat tot 10 % hoger is dan normaal!

Korte ritten rijden

Motor en katalysator moeten hun optimale **bedrijfstemperatuur** hebben bereikt om verbruik en brandstofemissie doeltreffend te reduceren.

Een koude motor verbruikt onevenredig veel brandstof. Pas na ongeveer vier kilometer is de motor op bedrijfstemperatuur en heeft het verbruik zich genormaliseerd.

Bandenspanning corrigeren

Zorg ervoor dat de banden de juiste spanning hebben » pag. 286 om brandstof te besparen. Als de bandenspanning te laag is, neemt het brandstofverbruik met zo'n 5% toe. Te lage bandenspanning leidt bovendien door de verhoogde rolweerstand tot een sterkere **slijtage** van de banden en heeft een negatieve invloed op het rijgedrag.

Niet het hele jaar met **winterbanden** rijden, want dat kost tot 10% meer brandstof.

Onnodige ballast vermijden

Omdat elke kilogram meer **gewicht** het brandstofverbruik verhoogt, is het lonend om

de bagageruimte te controleren op onnodige ballast.

Aangezien de imperiaal de **luchtweerstand** van de wagen verhoogt, dient u deze te verwijderen als u deze niet gebruikt. Daarmee bespaart u bij een snelheid van 100-120 km/u (62-75 mpu) ongeveer 12% op het brandstofverbruik.

Stroom besparen

De motor drijft de wisselstroomdynamo aan, die stroom genereert. Dit betekent dat een toename in stroomverbruik ook een toename in brandstofverbruik betekent! Schakel dan ook elektrische verbruikers die niet nodig zijn uit. Grote stroomverbruikers zijn onder meer de aanjager van de ventilatie (in de hoogste stand), de achterruitverwarming en de stoelverwarming*.

Motormanagement en uitlaatgasreinigingssysteem

Inleiding tot thema

⚠ ATTENTIE

- Vanwege de hoge temperaturen die in het uitlaatgasreinigingssysteem (katalysator of roetfilter voor dieselmotoren) kunnen voorkomen, mag u de wagen niet boven licht ont-

vlambaar materiaal parkeren (bijv. wei of bosrand). - brandgevaar!

- Geen conserveringsmiddelen gebruiken voor voor de bodem van de wagen in de zone bij de uitlaat - brandgevaar!

Let op

Zolang de controlelampjes , , EPC of  blijven branden, kunnen er storingen zijn aan de motor. Het brandstofverbruik kan toenemen en mogelijk verliest de motor ook vermogen.

Katalysator

- ✓ Geldt voor wagens met benzinemotor

Er mag alleen loodvrije benzine worden getankt, omdat anders de katalysator kapotgaat.

De tank mag nooit helemaal worden leeggereden, omdat dit dan door de onregelmatige brandstofvoorziening tot overslaan van de ontsteking kan leiden. In dat geval komt onverbrande benzine in het uitlaatsysteem, hetgeen tot oververhitting en beschadiging van de katalysator kan leiden.

Roetfilter

✓ Geldt voor wagens met dieselmotor

Het roetfilter voor dieselmotoren filtert vrijwel alle roetdeeltjes uit de uitlaatgassen. Tijdens normaal rijden wordt het filter vanzelf gereinigd. Het roetfilter bij dieselmotoren regeneert automatisch; er is geen controlelampje  dat dit aangeeft. Het is mogelijk dat u een verhoging van het motortoerental bij stationair draaien opmerkt en een bepaalde geur ruikt.

Als de automatische reiniging van het filter niet wordt uitgevoerd (bijv. omdat u steeds korte afstanden rijdt met de wagen), hopen zich roetdeeltjes op in het filter en gaat het controlelampje  van het roetfilter bij dieselmotoren branden.

Om dan de automatische reiniging van het filter mogelijk te maken, gaat u als volgt te werk: rijd gedurende ca. 15 minuten met een snelheid van minimaal 60 km/u (37 mpu) in de 4e of 5e versnelling (automatische transmissie: keuzehendelstand S). Houd het motortoerental op ca. 2000 tpm. Door de temperatuurverhoging wordt het roet in het filter verbrand. Zodra de reiniging is afgerond, gaat het controlelampje uit. Mocht het controlelampje niet uitgaan, ga dan naar de werkplaats van een officiële SEAT dealer en laat het defect herstellen.

Vermogensregeling* EPC

Het controlelampje dient ter controle van de motorregeling bij benzinemotoren.

Het controlelampje **EPC** (Electronic Power Control) gaat ter controle branden als u het contact inschakelt. Het lampje moet na het aanslaan van de motor uitgaan.

Treedt tijdens het rijden een storing op in de elektronische motorregeling, dan gaat het controlelampje branden. Zo snel mogelijk een gespecialiseerde werkplaats opzoeken en de motor laten controleren.

Uitlaatgascontrolesysteem*

Controlelampje  knippert:

Door een slecht draaiende motor kan de katalysator worden beschadigd. Snelheid minderen en voorzichtig naar de dichtstbijzijnde gespecialiseerde werkplaats rijden en de motor laten controleren.

Het controlelampje  gaat branden:

Als zich tijdens het rijden een storing voordoet die de kwaliteit van de uitlaatgassen doet afnemen (bijv. lambdasonde defect). Snelheid minderen en voorzichtig naar de dichtstbijzijnde gespecialiseerde werkplaats rijden en de motor laten controleren.

Voorgloeisysteem/motorstoring*

Dit controlelampje brandt tijdens het voorverwarmen van de dieselmotor.

Het controlelampje  gaat branden

Wanneer het contact wordt ingeschakeld en het controlelampje  brandt, wordt er voorgeloeid. Wanneer het controlelampje uit gaat, kunt u de motor direct weer starten.

Controlelampje  knippert

Treedt tijdens het rijden een storing op in de motorregeling, dan wordt dit aangegeven door het knipperen van het controlelampje van het voorgloeisysteem . Zo snel mogelijk een gespecialiseerde werkplaats opzoeken en de motor laten controleren.

Aanwijzingen voor het rijden

Waden door ondergelopen wegdelen

Om schade aan de wagen te vermijden bij het rijden door water, bijv. een ondergelopen weg, dient rekening gehouden te worden met het volgende:

- Het water mag in geen geval hoger reiken dan de onderste carrosserierand.
- Rijd stapvoets.

⚠ ATTENTIE

Na ritten door water, modder, pek enz. kan de werking van de remmen vanwege natte remschijven en -blokken trager zijn. Om ervoor te zorgen dat de remmen weer goed werken, moeten de remmen eerst voorzichtig worden drooggeremd.

ⓘ VOORZICHTIG

- Het rijden door ondergelopen zones kan ernstige schade veroorzaken aan bepaalde onderdelen van de wagen zoals de motor, transmissie, het onderstel of het elektrische systeem.
- Deactiveer voor het waden altijd het start/stop-systeem* » pag. 201.

ⓘ Let op

- Controleer de diepte van het water alvorens over dat stuk weg te rijden.
- Stop nooit in het water, rijd niet achteruit daarin en stop nooit de motor.
- Houd er rekening mee dat wagens die uit tegengestelde richting komen golven kunnen veroorzaken, waardoor het waterpeil hoger komt dan het max. peil toegestaan voor uw wagen.
- Voorkom rijden door zout water (corrosie).

Systemen ter ondersteuning van de bestuurder

Start/stop-systeem*

Beschrijving en werking



» Tab. op pag. 2

Het start-stopsysteem kan u helpen brandstof te besparen en de CO₂-emissie te beperken.

In de start/stop-stand wordt de motor automatisch afgezet zodra de wagen stil komt te staan, bijv. voor een verkeerslicht. Het contact blijft ingeschakeld tijdens de periode van stilstand. Zodra verder gereden kan worden, wordt de motor weer automatisch gestart.

Zodra het contact wordt ingeschakeld, wordt automatisch het start/stop-systeem geactiveerd.

Basisvoorwaarden voor start/stop-stand

- Het bestuurdersportier moet gesloten zijn.
- De bestuurder draagt de veiligheidsgordel.
- De motorkap is gesloten.
- De wagen heeft sneller dan 4 km/u (2 mph) gereden sinds de vorige stop.
- Er wordt niet met een aanhanger gereden.

⚠ ATTENTIE

• Nooit de motor afzetten voordat de wagen volledig tot stilstand is gekomen. De werking van de rembekrachtiging en de stuurbekrachtiging zijn dan niet meer volledig gegarandeerd. U moet dan meer kracht leveren om het stuurwiel te verdraaien of om te remmen. Omdat de wagen dus niet zo remt en stuurt als u gewend bent, kan dit tot ongevallen en ernstige verwondingen leiden.

• Trek nooit de sleutel uit het contactslot zolang de wagen in beweging is. Het stuurslot zou het stuurwiel kunnen blokkeren en u bent dan niet meer in staat de wagen te besturen.

• Om verwondingen te voorkomen, moet u altijd ervoor zorgen dat het start/stop-systeem is uitgeschakeld zodra u in het motorcompartiment werkt » pag. 203.

ⓘ VOORZICHTIG

Het start/stop-systeem moet altijd uitgeschakeld zijn als u met de wagen door water waadt » pag. 203.

De motor starten/afzetten

Wagens met versnellingsbak

– Wanneer de wagen stilstaat, zet u de versnelling in de vrijstand en laat u het koppelpedaal los. De motor gaat uit. Op het display in het instrumentenpaneel verschijnt het controlelampje (A).



– Zodra u het koppelingspedaal weer intrapt, start de motor weer. Het controlelampje gaat uit.

Wagens met automatische versnellingsbak

- Rem de wagen af totdat deze stilstaat en houd de voet op het rempedaal. De motor gaat uit. In het display verschijnt het controlelampje (A).
- Zodra u het rempedaal weer intrapt, start de motor weer. Het controlelampje gaat uit.

Aanvullende informatie over de automatische transmissie

De motor stopt als de keuzehendel in de standen P, D, N en S staat, alsmede in de handbediende stand. Als de keuzehendel in de stand P staat, blijft de motor ook uit als u uw voet van het rempedaal neemt. Om de motor opnieuw te starten, moet u het gaspedaal intrappen of naar een andere rijstand schakelen en de rem loslaten.

Als u de keuzehendel in de stand R zet tijdens stilstand, start de motor weer.

Wissel van D naar P om te voorkomen dat de motor per ongeluk start als u bij schakelen R passeert.

Let op

- U kunt zelf bepalen of de motor moet worden afgezet of niet door de kracht op het rempedaal te verlagen of verhogen. Als u het

rempedaal slechts voorzichtig intrapt, bijv. in een file waarin regelmatig wordt opgetrokken en afgeremd, dan wordt de motor niet afgezet bij stilstand van de wagen. Zodra u het rempedaal flink intrapt, stopt de motor.

- Bij wagens met schakelbak moet u tijdens stilstand het rempedaal ingetrapt houden om te voorkomen dat de wagen weglift.
- Als bij wagens met schakelbak de motor "afslaat", kan die direct opnieuw worden gestart door het koppelingspedaal in te trappen.

Algemene aanwijzingen



Het systeem kan de start/stop-stand om diverse redenen onderbreken.

De motor stopt niet

Na stilstand controleert het systeem of aan bepaalde voorwaarden is voldaan. De motor stopt **niet** in onder andere de volgende gevallen:

- De motor heeft de min. temperatuur voor de start/stop-stand nog niet bereikt.
- De interieurtemperatuur ingesteld in de klimaatregeling is nog niet bereikt.
- De interieurtemperatuur is erg hoog/laag.
- Ontwasemingstoets geactiveerd
»  pag. 46.
- De parkeerhulp* is ingeschakeld.

- De accu is erg leeg.
- Het stuurwiel is flink verdraaid of wordt momenteel gedraaid.
- Er bestaat gevaar voor condensvorming.
- Na het selecteren van de achteruit.
- Bij een zeer steile helling.
- In de versie CUPRA met automatische versnellingsbak, wanneer die in Tiptronic-stand of sportstand (S) staat.

In het display van het instrumentenpaneel verschijnt dan ; bovendien wordt in het bestuurdersinformatiesysteem* **START**  **STOP** weergegeven.

De motor start vanzelf

Tijdens stilstand kan de normale start/stop-stand worden onderbroken in de volgende gevallen: De motor start zonder toedoen van de bestuurder.

- De interieurtemperatuur wijkt af van de waarde ingesteld in de klimaatregeling.
- Ontwasemingstoets geactiveerd
»  pag. 46.
- Het rempedaal is diverse keren achter elkaar ingetrapt.
- De accu is erg leeg.
- Hoog stroomverbruik.

i Let op

Als bij wagens met automatische transmissie de keuzehendel in de stand D, N of S wordt gezet nadat de achteruit is gekozen, moet eerst weer harder dan 10 km/u (6 mpu) met de auto zijn gereden voordat het systeem de motor weer stopt indien nodig.

Start/stop-systeem handmatig in- en uitschakelen



Afb. 194 Middenconsole: knop van het Start-Stop-systeem.

Als u het systeem niet wilt gebruiken, kunt u dit handmatig uitschakelen.

- Om het start/stop-systeem handmatig uit of in te schakelen, drukt u op de toets . Als het systeem is uitgeschakeld, blijft het toetsymbool geel branden.

i Let op

Het systeem schakelt automatisch weer in telkens nadat u de motor zelf heeft uitgeschakeld tijdens stilstand. De motor start automatisch.

Aanwijzingen voor de bestuurder op het instrumentenpaneel

Start/stop-systeem uitgeschakeld. Motor handmatig starten

Deze aanwijzing voor de bestuurder verschijnt wanneer niet aan bepaalde voorwaarden is voldaan tijdens de stilstand en het start/stop-systeem de motor **niet** opnieuw kan starten. U moet de motor dan handmatig starten.

Start/stop-systeem: Storing! Functie niet beschikbaar

Er is een storing opgetreden in het start/stop-systeem. Rijd naar een gespecialiseerde werkplaats om de storing te laten repareren.

Auto Hold-functie*

Beschrijving en werking



Afb. 195 Onder in de middenconsole: toets van de Auto Hold-functie.

Het controlelampje in de toets  **af. 195** blijft branden zolang de functie Auto Hold ingeschakeld is.

Na inschakeling helpt de Auto Hold-functie de bestuurder om de wagen vaak of enige tijd stil te houden met draaiende motor, bijvoorbeeld op een helling, voor een rood verkeerslicht of in situaties met veel verkeer waarbij u telkens weer moet stoppen en wegrijden.

De ingeschakelde Auto Hold-functie verhindert automatisch dat de stilstaande wagen zich verplaatst, zonder dat u het rempedaal hoeft in te trappen. **»**

Nadat de Auto Hold-functie heeft vastgesteld dat de wagen stilstaat en het rempedaal is gelost, houdt ze de wagen tegen. U kunt de voet van het rempedaal halen.

Als de bestuurder het rempedaal kort intrapt of het gaspedaal intrapt om verder te rijden, dan laat de functie Auto Hold de rem los. De wagen gaat conform de helling rijden.

Als bij stilstaande wagen een van de voorwaarden voor werking van de Auto Hold-functie niet langer is vervuld, wordt die functie uitgeschakeld en gaat het controlelampje van de toets uit » » » **afb. 195**. De elektronische parkeerrem wordt indien nodig ingeschakeld om de wagen op een veilige manier te parkeren » » » **▲**.

Voorwaarden om de wagen tegen te houden met functie Auto Hold

- Het bestuurdersportier is gesloten.
- De bestuurder draagt de veiligheidsgordel.
- De motor draait.

De functie Auto Hold in- en uitschakelen

Druk op toets **Ⓢ** » » » **▲**. Het controlelampje in de toets gaat uit wanneer de functie Auto Hold uitgeschakeld is.

Automatisch in- en uitschakelen van de functie Auto Hold

Indien voordat het contact wordt uitgezet de functie Auto Hold werd ingeschakeld met de toets **Ⓢ**, blijft de functie ingeschakeld na het opnieuw aanzetten van het contact.

Werd de functie Auto Hold niet ingeschakeld, dan blijft ze automatisch uitgeschakeld na het opnieuw aanzetten van het contact.

De functie Auto Hold wordt automatisch ingeschakeld als aan de volgende voorwaarden is voldaan:

Aan alle punten moet tegelijk » » » ▲ voldaan zijn:		
	Schakelbak	Automatische versnellingsbak
1.	De gestopte wagen wordt op een vlakke ondergrond of op een helling op zijn plaats gehouden met het rempedaal.	
2.	De motor draait "correct".	
	Als er tegelijkertijd gekoppeld en gas gegeven wordt, wordt de rem geleidelijk losgelaten.	Tijdens het gas geven wordt de rem geleidelijk losgelaten.

De functie Auto Hold wordt automatisch uitgeschakeld als aan de volgende voorwaarden is voldaan:

	Schakelbak	Automatische versnellingsbak
1.	Indien een van de voorwaarden vermeld in » » » pag. 204, Voorwaarden om de wagen tegen te houden met functie Auto Hold niet langer is vervuld.	
2.	Als de motor onregelmatig draait of een storing vertoont.	
3.	Als de motor wordt uitgezet of afslaat.	Als de motor wordt uitgezet.
4.	Als u tegelijk koppelt en het gaspedaal intrapt.	Als u het gaspedaal intrapt.
5.		Als een van de banden slechts een minimaal contact met de bodem heeft, bijv. bij gekruiste assen.

▲ ATTENTIE

De intelligente technologie in de Auto Hold-functie kan de limieten opgelegd door de natuurkundige wetten niet overwinnen en werkt enkel binnen de eigen grenzen van het systeem. Het grotere comfort dat de Auto Hold-functie biedt mag nooit aanleiding zijn tot het nemen van grotere risico's.

- Laat uw wagen nooit met draaiende motor en met ingeschakelde functie Auto Hold achter.

- De Auto Hold-functie kan de wagen niet altijd bergop stilhouden of bergaf voldoende remmen, bijv. bij een glad of bevroren wegdek.

Let op

Voordat u een wasstraat binnenrijdt, schakelt u de Auto Hold-functie altijd uit, aangezien de automatische inschakeling van de elektronische parkeerrem schade kan veroorzaken.

Snelheidsregelsysteem (GRA)*

Werking

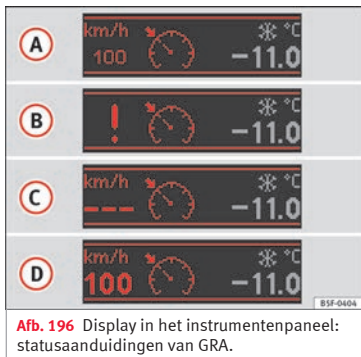

Afb. 196 Display in het instrumentenpaneel: statusaanduidingen van GRA.

Lees aandachtig de aanvullende informatie

»  pag. 40

De cruise control (GRA) zorgt ervoor dat tijdens het vooruit rijden met snelheden vanaf ongeveer 20 km/u (15 mijl per uur) de geprogrammeerde snelheid constant wordt aangehouden.

De GRA vermindert de snelheid van de wagen enkel door niet meer te accelereren, niet door actieve tussenkomst van de remmen » .

Controlelampje

Wanneer het controlelampje  gaat branden, betekent dit dat het snelheidsregelsysteem in werking is.

Wanneer het contact wordt ingeschakeld, gaan sommige controle- en waarschuwingslampjes enkele seconden aan terwijl ze een werkingscontrole uitvoeren. Na enkele seconden gaan de lampjes uit.

Weergave op het display van de GRA

Status **afb. 196**:

- (A) GRA tijdelijk uitgeschakeld. De geprogrammeerde snelheid wordt in kleine cijfers weergegeven.
- (B) Systeemfout. Raadpleeg een gespecialiseerde werkplaats.
- (C) GRA ingeschakeld. Het snelheidsgeheugen is leeg.

- (D) De GRA is actief. De geprogrammeerde snelheid wordt in grote cijfers weergegeven.

ATTENTIE

Als u met een constante snelheid niet op een veilige afstand van andere weggebruikers kunt rijden, kan het gebruik van het snelheidsregelsysteem tot ongevallen en ernstig letsel leiden.

- Gebruik het snelheidsregelsysteem nooit in druk verkeer, als de veiligheidsafstand onvoldoende is, op steile wegen, op bochtige of gladde wegen (sneeuw, ijs, regen of stenen), en op overstromde wegen.
- Gebruik het SRS ook nooit buiten de verharde wegen of op onverharde wegen.
- Pas de snelheid aan en houd een veilige afstand aan tot uw voorliggers afhankelijk van het zicht, het klimaat, het wegdek en het verkeer.
- Schakel het snelheidsregelsysteem altijd na gebruik uit om te voorkomen dat de snelheid onverwacht geregeld wordt.
- Het is gevaarlijk weer terug te gaan naar de opgeslagen snelheid wanneer die snelheid te hoog is voor de omstandigheden van dat moment (wegdek, verkeer, weersgesteldheid).
- Bij het bergafwaarts rijden kan het snelheidsregelsysteem de snelheid niet constant houden. Door het eigen gewicht van de wagen kan de snelheid toenemen. Schakel terug of rem de wagen met de voetrem af. »

⚠ ATTENTIE

Veiligheidsaanwijzingen » ⚠ in Controle- en waarschuwingslampjes op pag. 114 in acht nemen.

Snelheidsregelsysteem bedienen*

Lees aandachtig de aanvullende informatie
» 📖 pag. 40

De waarde in de tabel tussen haakjes (in mph, mijlen per uur) heeft uitsluitend betrekking op instrumentenpaneel met indicatie in mijl.

Schakelen in GRA-stand

De GRA vertraagt direct zodra het koppelingspedaal wordt ingetrapt en grijpt na het schakelen weer automatisch in.

Hellingen afdalen met de SRS

Als het SRS de snelheid van de wagen bij het omlaag rijden van een helling niet constant kan houden, rem de wagen dan met het rempedaal af en schakel indien nodig terug.

Automatisch uitschakelen

Het snelheidsregelsysteem SRS wordt automatisch uitgeschakeld of tijdelijk onderbroken:

- Als het systeem een storing detecteert die de werking van het GRA beïnvloeden kan.
- Als gedurende bepaalde tijd het gaspedaal ingetrapt blijft, waarbij wordt gereden op een snelheid hoger dan ingesteld.
- Als de dynamische regelsystemen (bijv. ASR of ESC) ingrijpen.
- Als de airbag geactiveerd wordt.

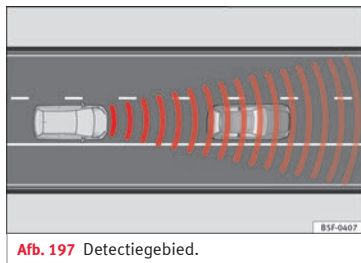
Adaptive Cruise Control ACC (automatische afstandsregeling)***Inleiding tot thema**

» 📖 Tab. op pag. 2

De automatische afstandsregeling (ACC) is **een uitbreiding van het snelheidsregelsysteem van de wagen (GRA)** » ⚠.

Met de ACC-functie kan de bestuurder een kruissnelheid instellen tussen 30 en 210 km/u (18 en 150 mph) en ook de gewenste tijdelijke afstand t.o.v. de voorligger. De ACC-functie past de kruissnelheid van de wagen op elk ogenblik aan en houdt een veiligheidsafstand t.o.v. de voorligger.

De ACC-functie is gebaseerd op een radarsensor die het mogelijk maakt de afstand tot de voorliggers te meten.

Als de wagen uitgerust is met automatische versnellingsbak, kan de ACC deze afremmen **en volledig tot stilstand brengen** bij een voertuig dat tot stilstand gebracht wordt.

Oproep tot ingreep door bestuurder

Tijdens het rijden kent de ACC een aantal beperkingen eigen aan het systeem. Dit betekent dat de bestuurder onder bepaalde omstandigheden zelf de snelheid en de afstand tot andere wagens moet regelen.

In dit geval zal het display van het instrumentenpaneel *hem aangeven in te grijpen* door het rempedaal in te trappen en klinkt een akoestische waarschuwing » pag. 208.

⚠ ATTENTIE

De intelligente techniek van de ACC kan de door het systeem bepaalde grenzen noch de natuurkundige grenzen overwinnen. Indien het systeem nalatig of onbedoeld gebruikt wordt, kunnen ongevallen en ernstige letsels veroorzaakt worden. Ondanks het systeem moet de bestuurder te allen tijde opmerkzaam blijven.

- De snelheid en de veiligheidsafstand altijd aanpassen aan de voorligger afhankelijk van het zicht, het weer, het wegdek en het verkeer.
- ACC niet gebruiken bij slecht zicht, op steile hellingen, met veel bochten of op gladde wegen zoals bijvoorbeeld bij sneeuw, ijs, regen of losse steentjes, noch op overstromde wegen.
- ACC ook nooit dwars door het veld of op onverharde wegen gebruiken. ACC is enkel bestemd voor gebruik op verharde wegen.
- ACC reageert niet bij het naderen van een vaste hindernis, zoals bijvoorbeeld het einde van een file, een wagen met pech of een voertuig dat stilstaat voor een verkeerslicht.
- De ACC reageert enkel bij personen indien het systeem voor detectie van voetgangers beschikbaar is. Het systeem reageert ook niet bij dieren of voertuigen die kruisen of in tegengestelde richting over dezelfde rijstrook komen.
- Indien de ACC de snelheid niet voldoende vermindert, rem dan de wagen onmiddellijk met het rempedaal.

- Bij het rijden met noodreservewiel wordt het ACC-systeem mogelijk automatisch uitgeschakeld tijdens de rit. Schakel het systeem uit wanneer u begint te rijden.

- Indien de wagen zich onbedoeld blijft verplaatsen na de oproep tot ingreep door de bestuurder, rem dan de wagen met het rempedaal.

- Indien op het display van het instrumentenpaneel *een oproep tot ingreep van de bestuurder* weergegeven wordt, regel dan zelf de afstand.

- De bestuurder moet klaar zijn om zelf op elk ogenblik te versnellen of te remmen.

ⓘ VOORZICHTIG

Indien u de indruk heeft dat de radarsensor defect is, schakel dan de ACC uit. Zo vermijdt u mogelijke schade. Laat hem in dat geval afstellen.

- Het repareren van de radarsensor vergt bijzondere kennis en gereedschap. Om die reden beveelt SEAT aan om naar een SEAT-dealer te gaan.

ℹ Let op

- Werkt de ACC niet zoals in dit hoofdstuk beschreven wordt, gebruik ze dan niet tot ze in een gespecialiseerde werkplaats nagekeken werd. Om die reden beveelt SEAT aan om naar een SEAT-dealer te gaan.

- De maximumsnelheid met ingeschakelde ACC bedraagt 210 km/u (150 mph).

- Wanneer de ACC ingeschakeld is, kunnen vreemde geluiden hoorbaar zijn tijdens het automatisch remmen, veroorzaakt door het remsysteem.

Aanwijzingen op het scherm, controle- en waarschuwingslampjes

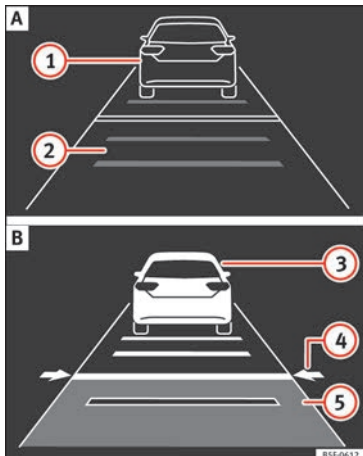

Afb. 198 Op het display van het instrumentenpaneel: (A) ACC tijdelijk inactief, voorligger gedetecteerd, tijdelijke afstand ingesteld. (B) ACC actief, voorligger gedetecteerd, tijdelijke afstand wordt ingesteld.

Statusweergave op het display

Weergave op het display » **afb. 198:**

- 1 Voorligger, ACC is inactief.

- 2 Geselecteerde afstands bereik, ACC is inactief.
- 3 Voorligger gedetecteerd. ACC is actief.
- 4 Afstelling van de tijdelijke afstand t.o.v. de voorligger met een geprogrammeerde snelheid.
- 5 Tijdelijke afstand afgesteld t.o.v. de voorligger met een geprogrammeerde snelheid.

Waarschuwings- en controlelampjes

» in Controle- en waarschuwingslampjes op pag. 114.

De snelheidsafname door de ACC om de afstand tot de voorligger te behouden is onvoldoende.

Rem! trap het rempedaal in! Oproep tot ingreep door bestuurder.

ACC is momenteel niet beschikbaar.^{a)}

Met stilstaande wagen de motor uitschakelen en opnieuw inschakelen. Een visuele controle van de radarsensor uitvoeren (op vuil, ijs of schok). Is hij nog altijd onbeschikbaar, vraag dan in een gespecialiseerde werkplaats om het systeem na te kijken.

^{a)} Het symbool heeft een kleur op het instrumentenpaneel met kleurendisplay.

ACC is actief.

Er wordt geen voorligger gedetecteerd. De geprogrammeerde afstand blijft constant.

Heeft het symbool een witte kleur: ACC is actief.

Er is een voorligger herkend. ACC regelt de snelheid en de afstand tot de voorligger.

Heeft het symbool een grijze kleur: ACC is niet actief.

Het systeem is ingeschakeld maar regelt niet.

Gaat groen branden

ACC is actief.

Na het inschakelen van het contact gaan ter controle kort enkele waarschuwings- en controlelampjes branden. Na enkele seconden doven de lampjes.

ATTENTIE

Veiligheidsaanwijzingen » in Controle- en waarschuwingslampjes op pag. 114 in acht nemen.

Let op

Bij ingeschakelde ACC kunnen de aanwijzingen van het display van het instrumentenpaneel verborgen zijn door aanwijzingen van

andere functies, bijvoorbeeld een binnenkomende oproep.

Radarsensor

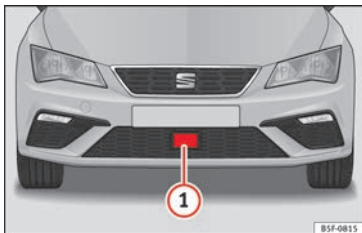

Afb. 199 Op de voorbumper: radarsensor.

Op de voorbumper is een radarsensor ingebouwd om de verkeerssituatie te herkennen **» afb. 199 1**. Met deze sensor kunnen voorliggers herkend worden op een afstand tot ca. 120 m.

Het zicht van de radarsensor kan belemmerd worden door vuil, zoals modder of sneeuw, of door invloeden van buitenaf zoals regen of nevel. In dit geval werkt de automatische afstandsregeling (ACC) niet. De informatietekst op het display in het instrumentenpaneel luidt: **ACC: Sensor zonder zicht!** Indien nodig de radarsensor reinigen **» 1**.

Wanneer de radarsensor opnieuw correct werkt, is de ACC automatisch opnieuw beschikbaar. Het bericht van het display van het instrumentenpaneel verdwijnt en de ACC wordt opnieuw geactiveerd.

De werking van de ACC kan negatief beïnvloed worden in geval van sterke weerkaatsing van het signaal van de radar. Dit kan bijvoorbeeld het geval zijn in een gesloten parkeerterrein of wegens metalen voorwerpen (bv. rails op de rijbaan of platen gebruikt bij werkzaamheden).

De zone voor en rond de radarsensor mag niet bedekt worden met stickers, bijkomende koplampen e.d., want dat kan de werking van de ACC aantasten.

Structurele wijzigingen aan de wagen, bijv. de vering wordt verlaagd of de bekleding vooraan wordt gewijzigd, kunnen de werking van de ACC beïnvloeden. Daarom dienen structurele wijzigingen enkel door gespecialiseerde werkplaatsen te worden uitgevoerd. Om die reden beveelt SEAT aan om naar een SEAT-dealer te gaan.

Als reparatiewerkzaamheden aan de voorzijde van de wagen niet op geschikte wijze uitgevoerd worden, kan de radarsensor ontregeld worden en wordt de werking van de ACC beïnvloed. Daarom dienen reparatiewerkzaamheden alleen door gespecialiseerde werkplaatsen te worden uitgevoerd. Om die

reden beveelt SEAT aan om naar een SEAT-dealer te gaan.

1 VOORZICHTIG

Indien u de indruk heeft dat de radarsensor beschadigd is, schakel dan de ACC uit. Zo vermijdt u mogelijke schade. Laat hem in dat geval afstellen.

- De sensor kan bij een schok ontregeld worden, bijvoorbeeld bij het parkeren. Dit kan de doeltreffendheid van het systeem beïnvloeden of de uitschakeling tot gevolg hebben.
- Het repareren van de radarsensor vergt bijzondere kennis en gereedschap. Om die reden beveelt SEAT aan om naar een SEAT-dealer te gaan.
- Verwijder sneeuw met een borstel en ijs bij voorkeur met een ontdooispray zonder oplosmiddelen.

Bediening van de Adaptive Cruise Control ACC (automatische afstandsregeling)

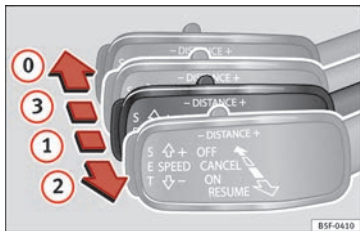

Afb. 200 Links van de stuurkolom: derde hendel om de automatische afstandsregeling te bedienen.



Afb. 201 Links van de stuurkolom: derde hendel om de automatische afstandsregeling te bedienen.

Wanneer de automatische afstandsregeling (ACC) ingeschakeld is, brandt op het instrumentenpaneel het groene controlelampje (☺) en wordt op het display de geprogrammeerde snelheid en de toestand van de ACC **>>> afb. 198** getoond.

Voorwaarden voor het activeren van de automatische afstandsregeling

- De keuzehendel moet zich bevinden in stand **D** of **S** of in Tiptronic-schakelweg. Voor de schakelbak moet een vooruitversnelling ingeschakeld zijn, behalve de 1e versnelling.
- In wagens met schakelbak moet, indien er geen snelheid geprogrammeerd is, er gere-

den worden met minstens 30 km/u (18 mph).

Snelheidsregeling

Met ingeschakelde ACC, kan de snelheid worden geprogrammeerd en ingesteld. De geprogrammeerde snelheid kan verschillen van de snelheid waarmee de wagen werkelijk rijdt indien op dat ogenblik de afstand geregeld wordt.

Welke functies kunnen worden bediend?

Indien de automatische afstandsregeling geactiveerd wordt, kan de actuele snelheid worden geprogrammeerd als "ingestelde snelheid".

Tijdens het rijden kan de instelling op elk ogenblik onderbroken worden en de snelheid gewijzigd worden.

Bovendien kunnen onderstaande afstellingen worden uitgevoerd:

- Afstand.
- Rijprogramma.
- Rijmodus.

In-/uitschakelen

Elke snelheid¹⁾ tussen 30 en 210 km/u (19 en 150 mph) kan ingesteld worden.

De ACC activeren

• Bedieningshendel in stand **1** » » » **afb. 200** trekken. Op het display in het instrumentenpaneel verschijnt **ACC standby**.

De snelheid programmeren en de instelling activeren

- Om de snelheid te programmeren op toets **SET** » » » **afb. 201** drukken.
- Automatische versnellingsbak: om de regeling te activeren bij stilstaand voertuig, dient u het rempedaal in te trappen.

De ACC deactiveren

- Hendel in stand **0** drukken, tot hij vastklikt. Weergave van de tekst **ACC: off**.

Snelheid wijzigen

- Voor het stap voor stap verhogen of verlagen van de snelheid, de hendel kort naar boven/beneden » » » **afb. 201** drukken.

Elke wijziging van de geprogrammeerde snelheid wordt weergegeven links onder op het display van het instrumentenpaneel.

Het afstands niveau instellen

De afstand afhankelijk van de snelheid t.o.v. de voorligger kan worden ingesteld in het Easy Connect-systeem in 5 niveaus » » » **pag. 28**.

Bij nat wegdek altijd een grotere afstand tot de voorgaande wagen kiezen dan bij droog wegdek.

Onderstaande afstanden kunnen vooraf worden ingesteld:

- Heel kort
- Kort
- Media
- Middellang
- Heel lang

In het Easy Connect-systeem kan het afstands niveau aangepast worden dat moet zijn ingesteld bij het inschakelen van de afstandsregeling (ACC) met toets **CAR** en de functieknoppen **SETUP** en **Bestuurdershulpsysteem** » » » **pag. 28**.

Rijprogramma instellen

Voor wagens met selectie van de rijstijl (SEAT Drive Profile), kan het geselecteerde profiel het acceleratiegedrag beïnvloeden » » » **pag. 230**.

Onderstaande rijprogramma's kunnen worden geselecteerd:

- Normal
- Sport
- Eco

Voor wagens zonder selectiefunctie van de rijstijl kan het acceleratiegedrag worden beïnvloed door een rijprogramma te kiezen in het Easy Connect-systeem met toets **CAR** en de functieknoppen **SETUP** en **Bestuurdershulpsysteem** » » » **pag. 28**.

Onderstaande voorwaarden kunnen tot gevolg hebben dat de ACC niet reageert:

- Ingetrapt gaspedaal.
- Geen versnelling ingeschakeld.
- Als de ESC regelt.
- De bestuurder heeft de veiligheidsgordel niet omgesp. » » »

¹⁾ De snelheidsbeperkingen zijn van kracht voor elk land en zijn afhankelijk van de eenheid die op de snelheidsmeter aangegeven wordt.

- Verschillende lichten van de wagen of van de elektrisch vastgekoppelde aanhanger zijn defect.
- Als de wagen achteruit rijdt.
- Men rijdt harder dan 210 km/u (150 mph).

⚠ ATTENTIE

Er bestaat een risico op botsing aan de achterkant, wanneer de minimumafstand t.o.v. de voorligger overschreden wordt en het verschil in snelheid tussen beide wagens zo groot is dat de snelheidsvermindering door de ACC onvoldoende is. In dit geval moet onmiddellijk worden geremd met het rempedaal.

- Het is mogelijk dat de ACC niet alle situaties correct kan herkennen.
- De voet op het gaspedaal "zetten" kan tot gevolg hebben dat de ACC niet ingrijpt om te remmen. De acceleratie van de bestuurder heeft voorrang op de ingreep van de snelheidsregelaar of de cruise control.
- Blijf altijd paraat om de wagen op elk ogenblik te remmen.
- Neem de bepalingen van het overeenstemmende land in acht betreffende de verplichte minimumafstand tot de voorligger.

ℹ Let op

- Bij het uitschakelen van het contact of de ACC wordt de opgeslagen snelheid gewist.

• Bij het uitschakelen van de aandrijfslijpreging (ASR) of het inschakelen van de ESC in Sport* modus (» pag. 115), wordt de ACC automatisch uitgeschakeld.

• Voor wagens met start-stop, wordt de motor uitgeschakeld tijdens de stopfase van de ACC en automatisch opnieuw in werking gesteld om te vertrekken.

Wagens met automatische versnellingsbak

Als de wagen voorzien is van automatische versnellingsbak, kan de automatische afstandsregeling (ACC) de wagen remmen en volledig stilzetten indien de voorligger stopt.

De ACC blijft gedurende enkele ogenblikken beschikbaar. De wagen vertrekt zelfstandig indien de voorligger zich verplaatst (assistent voor fileverkeer).

Criteria voor uitschakeling

De ACC wordt uitgeschakeld wanneer de bestuurder het rempedaal intrapt of het bestuurdersportier geopend wordt.

Opnieuw vertrekken met de ACC handmatig ingesteld

De ACC kan opnieuw ingeschakeld worden door de hendel te trekken in stand ② » » afb. 202.

ⓘ VOORZICHTIG

- Indien uw wagen met ACC niet start zoals verwacht, kan het rijden ingezet worden door kort het gaspedaal in te trappen.
- Het start-stopsysteem grijpt op de gebruikelijke wijze in bij het rijden met ACC.

De regeling onderbreken

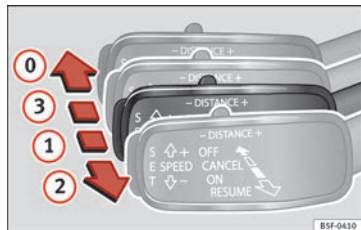

Afb. 202 Links van de stuurkolom: derde hendel om de automatische afstandsregeling te bedienen.

Voorwaarde: ACC is actief.

De regeling tijdens het rijden onderbreken

- Hendel in stand ③ trekken. De aanwijzing voor de bestuurder ACC standby wordt weergegeven. of
- Rem!

- Om de geprogrammeerde snelheid opnieuw te activeren, de hendel in stand ② verplaatsen.

De regeling met stilstaande wagen onderbreken

Geldt voor wagens met automatische versnellingsbak:

- Hendel in stand ③ trekken. De aanwijzing voor de bestuurder **ACC standby** wordt weer gegeven.
- Om de regeling opnieuw te activeren, het rempedaal intrappen en de handel in stand ② plaatsen.

⚠ ATTENTIE

Het is gevaarlijk de regeling in te schakelen en de geprogrammeerde snelheid opnieuw te activeren, als de omstandigheden van de rijbaan, het verkeer of het weer dit niet toelaaten. Gevaar voor ongevallen!

Afstand instellen

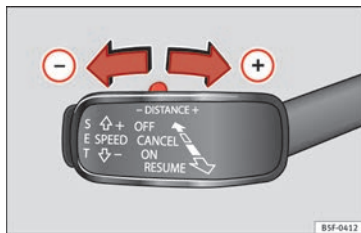

Afb. 203 Bedieningshendel: afstand instellen.

- Om de momenteel geprogrammeerde afstand aan te duiden, kort op de tuimelschakelaar »» afb. 203 drukken.
- Om de afstand een niveau te verhogen/verlagen, de tuimelschakelaar opnieuw naar rechts/links drukken. Op het display van het instrumentenpaneel wordt de afstand tussen beide wagens gewijzigd.

Als de wagen een andere stilstaande voorligger nadert, vermindert de ACC de snelheid tot op de snelheid van de voorligger en regelt nadien de ingestelde afstand. Wanneer de herkende voorligger accelereert, zorgt de ACC ervoor dat maximaal tot de ingestelde snelheid wordt geaccelereerd.

Hoe hoger de snelheid des te groter de afstand in meter »» ⚠. We bevelen de instelling **Afstand 3** aan.

⚠ ATTENTIE

Bij het instellen van de afstand is de bestuurder verantwoordelijk voor het opvolgen van de nationale landspecifieke wettelijke voorschriften.

Aanwijzingen voor de bestuurder

⚠ ACC niet beschikbaar

Het systeem kan de veilige herkenning van wagens niet meer garanderen, daarom wordt het uitgeschakeld. De sensor is ontregeld of beschadigd. Rijd naar een gespecialiseerde werkplaats om de storing te laten repareren.

⚠ ACC: momenteel niet beschikbaar. Sensor zonder zicht

⚠ ACC en Front Assist: momenteel niet beschikbaar. Sensor zonder zicht

Deze aanduiding voor de bestuurder wordt weergegeven als het zicht van de radarsensor belemmerd is, bijv. door bladeren, sneeuw, dichte mist of vuil. Sensor schoonmaken.

⚠ ACC: momenteel niet beschikbaar. Helling te steil

De maximale helling van de rijbaan is overschreden, daarom kan de veilige werking van de ACC niet worden gegarandeerd. De ACC kan niet worden geactiveerd. »»

ACC: enkel beschikbaar in D, S of M

Stand van keuzehendel D/S of M selecteren.

ACC: parkeerrem vastgezet

De ACC wordt uitgeschakeld als de parkeerrem vastgezet wordt. De ACC is opnieuw beschikbaar na het loszetten van de parkeerrem.

ACC: momenteel niet beschikbaar. Ingriep stabiliteitscontrole

De aanduiding voor de bestuurder wordt weergegeven wanneer de elektronische stabiliteitscontrole (ESC) ingrijpt. In dit geval wordt de ACC automatisch uitgeschakeld.

ACC: Grijp in!

De aanduiding voor de bestuurder wordt weergegeven indien, bij het vertrekken op een lichte helling, de wagen zich naar achteren verplaatst ondanks dat de ACC ingeschakeld is. Trap de rem in om te vermijden dat de wagen zich zou verplaatsen / zou botsen tegen een andere wagen.

ACC: snelheidsgrens

De aanwijzing voor de bestuurder wordt weergegeven in wagens met schakelbak als de actuele snelheid te laag is voor de ACC-modus.

De snelheid die u wenst op te slaan moet minstens 30 km/u (18 mpu) bedragen. Bij

snelheden lager dan 20 km/u (12 mpu) wordt het snelheidsregelsysteem uitgeschakeld.

ACC: beschikbaar vanaf de 2e versnelling

De ACC is actief vanaf de 2e versnelling (schakelbak).

ACC: motortoerental

Deze aanduiding voor de bestuurder wordt weergegeven indien, wanneer de ACC versnelt of remt, de bestuurder niet op tijd een hogere of lagere versnelling inschakelt. Dit houdt in dat het toegestane toerental wordt overschreden of niet wordt bereikt. De ACC wordt uitgeschakeld. Dit wordt aangegeven door een gong.

ACC: koppelpedaal ingetrapt

Wagens met handgeschakelde versnellingsbak: door het koppelpedaal langer in te trappen wordt de regeling verlaten.

Portier geopend

Wagens met automatische versnellingsbak: met stilstaande wagen en geopend portier kan de ACC niet worden geactiveerd.

Functie om rechts inhalen te vermijden

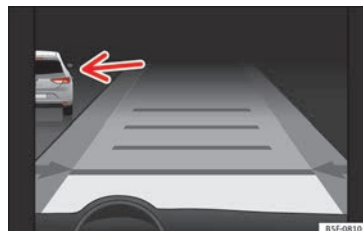

Afb. 204 Op het display van het instrumentenpaneel: ACC actief, voertuig herkend aan de linkerzijde

De automatische afstandsregeling (ACC) beschikt over een functie om het rechts inhalen bij bepaalde snelheden te vermijden.

Indien er zich links van de auto een ander voertuig bevindt dat met lagere snelheid rijdt, wordt dat op het multifunctioneel display getoond » **afb. 204**.

Om het rechts inhalen te vermijden, remt het systeem de auto zachtjes naargelang de rij-snelheid. De bestuurder kan het ingrijpen van het systeem op ieder moment onderbreken.

Automatische afstandsregeling (ACC) onder bepaalde omstandigheden tijdelijk uitschakelen

In onderstaande omstandigheden moet de automatische afstandsregeling (ACC) uitgeschakeld worden wegens beperkingen van het systeem » » ⚠:

- Bij het wisselen van rijstrook, in scherpe bochten, op rotondes, op invoeg- en uitvoegstroken op de autobaan of bij wegwerkzaamheden om te vermijden dat onbedoeld versneld zou worden om de geprogrammeerde snelheid te bereiken.
- Bij het rijden door een tunnel, aangezien de werking zou kunnen worden beïnvloed.
- Op wegen met verschillende rijstroken, wanneer andere wagens langzamer rijden op de inhaalstrook. In dit geval zouden wagens die langzamer rijden op de andere rijstroken rechts voorbijgestoken worden.
- Bij hevige regenval, sneeuw of dichte nevel is het mogelijk dat de voorligger niet correct herkend zou worden of, onder bepaalde omstandigheden, helemaal niet herkend zou worden.

⚠ ATTENTIE

Als de ACC in de beschreven situaties niet uitgeschakeld wordt, kunnen ongevallen en ernstige letsels optreden.

- Schakel de ACC altijd uit in kritische situaties.

i Let op

Als de ACC in de beschreven situaties niet uitgeschakeld wordt, kunnen wettelijke overtredingen begaan worden.

Bijzondere rijsituaties

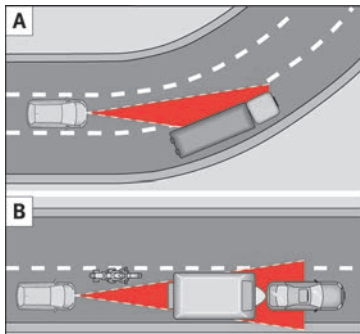

Afb. 205 (A) Wagen in een bocht. (B) Motorrijder die voor u rijdt, buiten de actieradius van de radarsensor.

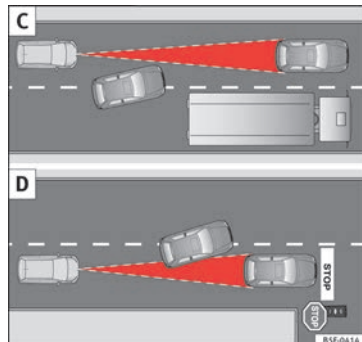

Afb. 206 (C) Een wagen wisselt van rijstrook. (D) Wagen die draait en een andere die stilstaat.

De automatische afstandsregeling (ACC) heeft bepaalde fysieke beperkingen die eigen zijn aan het systeem. Sommige reacties van de ACC kunnen onder bepaalde omstandigheden onverwacht lijken of slecht getimed uitgevoerd worden vanuit het standpunt van de bestuurder. Daarom moet de bestuurder altijd aandachtig zijn om in te grijpen waar nodig.

Volledige aandacht is bijvoorbeeld vereist in onderstaande verkeerssituaties: » »

Starten na een stopfase (enkel wagens met automatische versnellingsbak)

Na een stopfase kan de ACC de wagen automatisch doen vertrekken zodra de voorligger opnieuw in beweging gezet wordt.

Inhalen

Wanneer het knipperlicht gaat branden om een inhaalmanoeuvre te starten, versnelt de ACC de wagen automatisch en vermindert zo de afstand tot de voorligger.

Wanneer gewisseld wordt naar de inhaalstrook, zal de ACC indien geen voorligger herkend wordt, versnellen tot de geprogrammeerde snelheid bereikt wordt en deze constant houden.

De versnelling van het systeem kan op elk ogenblik onderbroken worden door het rempedaal in te trappen of de derde hendel naar achteren te duwen » pag. 210.

In de bochten

Bij het ingaan of verlaten van een bocht kan het voorkomen dat de radarsensor de voorligger niet meer herkent of dat hij reageert op een wagen op een rijstrook naast de rijstrook waarop u rijdt » **afb. 205 A**. In zulke omstandigheden is het mogelijk dat de wagen onnodig remt of niet meer reageert op de voorligger. In dat geval moet de bestuurder ingrijpen door te versnellen of het remproces onderbreken door het rempedaal in te trappen

of de derde hendel naar achteren te duwen » pag. 210.

Rijden door tunnels

Bij het rijden door een tunnel, is het mogelijk dat de radarsensor minder goed werkt. Schakel de ACC uit in de tunnels.

Smalle voertuigen of voertuigen die uit de lijn rijden

De radarsensor kan smalle voertuigen of voertuigen die uit de lijn rijden enkel herkennen wanneer ze zich binnen zijn werkingsgebied » **afb. 205 B** bevinden. Dit geldt vooral voor smalle voertuigen zoals bijvoorbeeld motorfietsen. Rem in deze gevallen zelf indien nodig.

Voertuigen met bijzondere ladingen en accessoires

Het is mogelijk dat de bijzondere lading en accessoires van andere voertuigen die aan de zijkanten, achteraan of bovenaan uitsteken, buiten het werkingsgebied van de ACC vallen.

Schakel de ACC uit wanneer u achter voertuigen met bijzondere ladingen of accessoires rijdt en ook bij het inhalen van zulke voertuigen. Rem in deze gevallen zelf indien nodig.

Andere wagens die van rijstrook veranderen

Wagens die naar de eigen rijstrook wisselen op een korte afstand van de wagen kunnen enkel worden herkend wanneer ze binnen het bereik van de sensoren komen. Als gevolg hiervan duurt het langer tot de ACC reageert » **afb. 206 C**. Rem in deze gevallen zelf indien nodig.

Stilstaande voertuigen

De ACC herkent tijdens het rijden geen stilstaande voorwerpen zoals bijvoorbeeld het einde van een file of voertuigen met pech.

Als een voertuig herkend door de ACC draait of opzij gaat en er zich voor dit voertuig een stilstaand voertuig bevindt, zal de ACC hier niet op reageren » **afb. 206 D**. Rem in deze gevallen zelf indien nodig.

Voertuigen die rijden in tegengestelde richting en voertuigen die elkaar kruisen

De ACC reageert niet op voertuigen uit tegengestelde richting die naderen noch op voertuigen die elkaar kruisen.

Metalen voorwerpen

Metalen voorwerpen zoals bijvoorbeeld rails op de rijbaan of platen gebruikt bij werkzaamheden, kunnen de radarsensor in verwarring brengen en verkeerde reacties van de ACC veroorzaken.

Factoren die de werking van de radarsensor kunnen beïnvloeden

Als de werking van de radarsensor verstoord zou zijn, bijv. wegens zware regenval, nevel, sneeuw of modder, dan wordt de ACC tijdelijk uitgeschakeld. Op het display van het instrumentenpaneel verschijnt een waarschuwingstekst. Indien nodig de radarsensor reinigen.

Wanneer de radarsensor opnieuw correct werkt, is de ACC automatisch opnieuw beschikbaar. Het bericht van het display van het instrumentenpaneel verdwijnt en de ACC wordt opnieuw geactiveerd.

Bij sterke weerkaatsing van het signaal van de radar, bijvoorbeeld in een gesloten parkeerplaats, kan de werking van de ACC beïnvloed worden.

Rijden met een aanhangwagen

Bij het rijden met een aanhangwagen, is de regeling van de ACC minder dynamisch.

Oververhitte remmen

Als de remmen overmatig verhitten, bijvoorbeeld na plots remmen of op lange en zeer steile afdalingen, kan de ACC tijdelijk uitgeschakeld zijn. Op het display van het instrumentenpaneel verschijnt een waarschuwingstekst. In dit geval kan de cruise control niet worden geactiveerd.

Zodra de temperatuur van de remmen voldoende gedaald is, kan de cruise control opnieuw geactiveerd worden. De foutmelding verdwijnt van het display van het instrumentenpaneel. Als het bericht **ACC niet beschikbaar** gedurende lange tijd blijft branden, dan betekent dit dat er een storing is. Raadpleeg een gespecialiseerde werkplaats. SEAT raadt u aan om daarvoor een SEAT-dealer te raadplegen.

ATTENTIE

Als op het display van het instrumentenpaneel het bericht ACC klaar om te starten weergegeven wordt en de voorligger zich in beweging zet, dan zal de wagen automatisch vertrekken. In dat geval kan het voorkomen dat de radarsensor hindernissen op de weg niet zou herkennen. Dit kan een ongeval en zware verwondingen tot gevolg hebben.

- Voordat u wegrijdt, controleert u of de weg vrij is. Trap indien nodig op het rempedaal.

Omgevingsbewakingssysteem (Front Assist) inclusief City noodremfunctie en voetgangersherkenning*

Inleiding tot thema

 » Tab. op pag. 2

Het omgevingsbewakingssysteem, inclusief de City noodremfunctie en de voetgangersherkenning, kan helpen om ongevallen door botsing te voorkomen.

Het omgevingsbewakingssysteem kan de bestuurder binnen de beperkingen van het systeem waarschuwen voor dreigende botsingen, de wagen bij gevaar voorbereiden op een noodremming, ondersteuning bieden tijdens het remmen en een automatische remming inleiden.

De City noodremfunctie en voetgangersherkenning maken integraal onderdeel uit van het omgevingsbewakingssysteem.

Ondanks de Front Assist moet de bestuurder te allen tijde opmerkzaam blijven.

Veiligheidswaarschuwing

Als het systeem waarneemt dat een te korte afstand tot de voorligger de veiligheid in gevaar brengt, dan kan het systeem de bestuurder waarschuwen met een aanwijzing op het display van het instrumentenpaneel wanneer gereden wordt met een snelheid die ligt tussen ca. 60 km/u (37 mph) en 250 km/u (156 mph) » **afb. 207**.

Het ogenblik van de waarschuwing verschilt afhankelijk van de verkeersstoestand en het gedrag van de bestuurder.

»

Voorwaarschuwing (voorafgaande waarschuwing)

Als het systeem een mogelijke botsing herkent met de voorligger, kan het de bestuurder waarschuwen met een akoestisch signaal en een aanwijzing op het display van het instrumentenpaneel wanneer gereden wordt met een snelheid tussen 30 km/u (18 mph) en 250 km/u (156 mph) » **afb. 207.**

Het ogenblik van de waarschuwing verschilt afhankelijk van de verkeersomstandigheden en het gedrag van de bestuurder. Tegelijkertijd wordt de wagen voorbereid voor het mogelijk noodremmen » **▲.**

Kritische waarschuwing

Als de bestuurder niet reageert op de voorwaarschuwing, kan het systeem actief op de remmen ingrijpen wanneer gereden wordt met een snelheid tussen ca. 30 km/u (18 mph) en 250 km/u (156 mph), waarbij een korte schok veroorzaakt wordt om op deze wijze te waarschuwen voor een dreigende botsing.

Automatisch remmen

Als de bestuurder ook niet reageert op de kritische waarschuwing, kan het systeem de wagen automatisch remmen en de remkracht geleidelijk aan verhogen wanneer gereden wordt met een snelheid tussen ca. 4 km/u (2,5 mph) en 250 km/u (156 mph). Door de snelheid te verlagen in geval van een moge-

lijke botsing, kan het systeem bijdragen aan het beperken van de gevolgen van een ongeval.

Remassistent

Als de Front Assist waarneemt dat de bestuurder niet voldoende remt bij botsingsgevaar, dan kan het systeem de remkracht vergroten en zo de botsing vermijden bij een snelheid tussen ca. 4 km/u (2,5 mph) en 250 km/u (156 mph). De remassistent werkt enkel terwijl het rempedaal krachtig ingetrapt blijft.

▲ ATTENTIE

De intelligente techniek van de Front Assist kan de fysieke grenzen niet overwinnen. Het is de verantwoordelijkheid van de bestuurder op tijd te remmen. Als de Front Assist een waarschuwing zendt dan moet u afhankelijk van de verkeersomstandigheden onmiddellijk het rempedaal intrappen of de hindernis ontwijken.

- De snelheid en de veiligheidsafstand altijd aanpassen aan de voorligger afhankelijk van het zicht, het weer, het wegdek en het verkeer.
- De Front Assist kan zelf geen ongevallen en ernstige letsels voorkomen.
- In moeilijke rijsituaties kan de Front Assist onnodig waarschuwen en ingrijpen op de remmen zonder dat dit wenselijk is, zoals bijvoorbeeld in het geval van vluchtheuvels.

- Als de werking van de Front Assist verstoord is, bijvoorbeeld door vuil of de ontregeling van de radarsensor, kan het systeem onnodige waarschuwingen zenden en ontoepasselijk ingrijpen op de remmen.

- Front Assist reageert tijdens het rijden niet bij personen of dieren, noch bij kruisende wagens of bij een tegemoetkomende wagen op dezelfde rijstrook.

- U moet als bestuurder altijd paraat zijn om de controle van de wagen over te nemen.

i Let op

- Wanneer de Front Assist remt, is het rempedaal "zwaarder".

- Automatische ingrepen op de remmen van de Front Assist kunnen worden onderbroken door het koppelpedaal of het gaspedaal in te trappen, of door te draaien aan het stuurwiel.

- Als de Front Assist niet werkt zoals beschreven in dit hoofdstuk (bv. indien het systeem verschillende keren onnodig ingrijpt), schakel het dan uit. Laat het systeem door een gespecialiseerde werkplaats controleren. SEAT raadt aan een SEAT-specialist op te zoeken.

Waarschuwingslampjes en aanwijzing op het display



Afb. 207 Op het display van het instrumentenpaneel: waarschuwingsaanwijzingen.

Veiligheidswaarschuwing

Als de veiligheidsafstand tot de voorligger niet wordt gerespecteerd, wordt op het display van het instrumentenpaneel een waarschuwing hieromtrent weergegeven (⚠️).

⚠️ ATTENTIE

Veiligheidsaanwijzingen » ⚠️ in Controle- en waarschuwingslampjes op pag. 114 in acht nemen.

ℹ️ Let op

Bij ingeschakelde Front Assist, kunnen de aanwijzingen van het display van het instrumentenpaneel van andere functies verborgen zijn, bijvoorbeeld een binnenkomende oproep.

Radarsensor

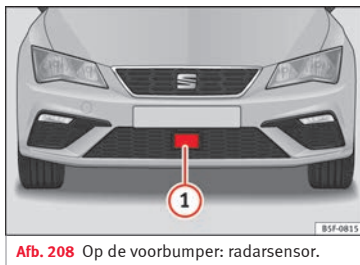

Afb. 208 Op de voorbumper: radarsensor.

Op de voorbumper is een radarsensor ingebouwd om de verkeerssituatie te herkennen » **afb. 208** ①. Met deze sensor kunnen voorliggers herkend worden op een afstand tot ca. 120 m.

Het zicht van de radarsensor kan belemmerd worden door vuil, zoals modder of sneeuw, of door invloeden van buitenaf zoals regen of nevel. In dit geval werkt het bewakingssysteem Front Assist niet. De informatietekst op het display in het instrumentenpaneel luidt: **Front Assist: Sensor zonder zicht!** Indien nodig de radarsensor reinigen » ①.

Wanneer de radarsensor opnieuw correct werkt, is de Front Assist automatisch opnieuw beschikbaar. De foutmelding verdwijnt van het display van het instrumentenpaneel.

De werking van de Front Assist kan beïnvloed worden in geval van sterke weerkaatsing van het signaal van de radar. Dit kan bijvoorbeeld het geval zijn in een gesloten parkeerruimte of wegens metalen voorwerpen (bv. rails op de rijbaan of platen gebruikt bij werkzaamheden).

De zone voor en rond de radarsensor mag niet bedekt worden met stickers, bijkomende koplampen e.d., want dat kan de werking van de Front Assist beïnvloeden.

Structurele wijzigingen aan de wagen, bijv. de vering wordt verlaagd of de voorspoiler wordt gewijzigd, kunnen de werking van de Front Assist beïnvloeden. Daarom dienen structurele wijzigingen enkel door gespecialiseerde werkplaatsen te worden uitgevoerd. Om die reden beveelt SEAT aan om naar een SEAT-dealer te gaan.

Als reparatiewerkzaamheden aan de voorzijde van de wagen niet op geschikte wijze uitgevoerd worden, kan de radarsensor ontregeld worden en wordt de werking van de Front Assist aangetast. Daarom dienen reparatiewerkzaamheden alleen door gespecialiseerde werkplaatsen te worden uitgevoerd. Om die reden beveelt SEAT aan om naar een SEAT-dealer te gaan. »

ⓘ VOORZICHTIG

Indien u de indruk heeft dat de radarsensor beschadigd is, schakel dan de Front Assist uit. Zo vermijdt u mogelijke schade. Laat hem in dat geval afstellen.

- De sensor kan bij een schok ontregeld worden, bijvoorbeeld bij het parkeren. Dit kan de doeltreffendheid van het systeem beïnvloeden of de uitschakeling tot gevolg hebben.
- Het repareren van de radarsensor vergt bijzondere kennis en gereedschap. Om die reden beveelt SEAT aan om naar een SEAT-dealer te gaan.
- Verwijder sneeuw met een borstel en ijs bij voorkeur met een ontdooispray zonder oplosmiddelen.

Bediening van het omgevingsbewakingssysteem Front Assist

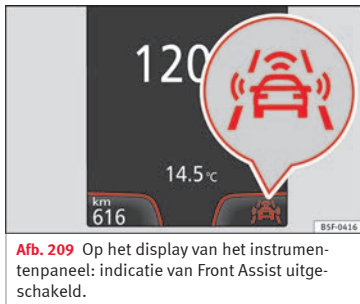

Afb. 209 Op het display van het instrumentenpaneel: indicatie van Front Assist uitgeschakeld.

Front Assist is altijd actief bij het inschakelen van het contact.

Wanneer de Front Assist uitgeschakeld is, zijn ook de functie van voorwaarschuwing (voorafgaande waarschuwing) en de waarschuwing van de afstand uitgeschakeld.

SEAT raadt aan de Front Assist altijd geactiveerd te laten. Uitzonderingen » pag. 221, Front Assist tijdelijk uitschakelen in de onderstaande omstandigheden.

Front Assist in- en uitschakelen

Met ingeschakeld contact kan de Front Assist als volgt worden in- en uitgeschakeld:

- Selecteer de juiste optie in het menu via de toets van de hulpsystemen voor de bestuurder » pag. 32.
- **OF:** activeer of deactiveer het systeem in het Easy Connect-systeem met de toets **CAR** en de functieknoppen **SETUP** en **Bestuurdershulpsysteem** » pag. 28.

Wanneer Front Assist uitgeschakeld is, zal het instrumentenpaneel hierover informeren met de volgende indicator: » **afb. 209**.

Voorwaarschuwingfunctie in- of uitschakelen

De voorwaarschuwingfunctie (voorafgaande waarschuwing) kan worden in- of uitgeschakeld in het Easy Connect-systeem met de toets **CAR** en de functieknoppen **SETUP** en **Bestuurdershulpsysteem** » pag. 28.

Het systeem behoudt de uitgevoerde instelling de volgende keer dat het contact ingeschakeld wordt.

SEAT raadt aan de voorwaarschuwing altijd ingeschakeld te houden.

Naargelang het infotainmentsysteem gemonteerd in de wagen kan de voorwaarschuwingfunctie als volgt worden aangepast:



- Vroeg

- Middel
- Laet
- Uit

SEAT beveelt aan te rijden met de functie in stand "Middel".

In- of uitschakelen van de waarschuwing van de afstand

Als de veiligheidsafstand tot de voorligger niet wordt gerespecteerd, wordt op het display van het instrumentenpaneel een waarschuwing hieromtrent weergegeven . In dat geval de veiligheidsafstand verhogen.

De waarschuwing van de afstand kan worden in- of uitgeschakeld in het Easy Connect-systeem met de toets  en de functieknoppen  en   pag. 28.

Het systeem behoudt de uitgevoerde instelling de volgende keer dat het contact ingeschakeld wordt.

SEAT raadt aan de waarschuwing van de afstand altijd ingeschakeld te houden.

Front Assist tijdelijk uitschakelen in de onderstaande omstandigheden

In onderstaande omstandigheden moet het bewakingssysteem Front Assist uitgescha-

keld worden vanwege beperkingen van dit systeem :

- Wanneer de wagen weggesleept wordt.
- Wanneer de wagen op een rollenbak staat.
- Wanneer de radarsensor defect is.
- Wanneer de radarsensor een schok krijgt, bijvoorbeeld bij een botsing aan de achterkant.
- Wanneer hij verschillende keren onnodig ingrijpt.
- Als de radarsensor tijdelijk afgedekt wordt met een accessoire, zoals bijvoorbeeld een bijkomende koplamp e.d.
- Wanneer de wagen in een vrachtwagen, een veerpont of een trein zal worden geladen.

ATTENTIE

Als de Front Assist in de beschreven situaties niet uitgeschakeld wordt, kunnen ongevallen en ernstige letsels optreden.

- De Front Assist in kritische situaties uitschakelen.

Beperkingen van het systeem

Front Assist heeft bepaalde fysieke beperkingen eigen aan het systeem. Zo kunnen bijvoorbeeld sommige reacties van het systeem onder bepaalde omstandigheden ongeschikt

zijn of met vertraging optreden vanuit het standpunt van de bestuurder. Daarom moet de bestuurder altijd aandachtig zijn om in te grijpen waar nodig.

Onderstaande omstandigheden kunnen veroorzaken dat Front Assist niet of te laat zou reageren:

- Bij het nemen van scherpe bochten.
- Als het gaspedaal helemaal ingetrapt wordt.
- Als de Front Assist uitgeschakeld of defect is.
- Als de ASR handmatig uitgeschakeld werd.
- Als de ESC regelt.
- Verschillende lichten van de wagen of van de elektrisch vastgekoppelde aanhanger zijn defect.
- Als de radarsensor vuil of bedekt is.
- Als er zich metalen voorwerpen bevinden zoals bijv. rails op de rijbaan of platen gebruikt bij werkzaamheden.
- Als de wagen achteruit rijdt.
- Als de wagen krachtig versneld wordt.
- Bij sneeuw of hevige regenval.
- Bij smalle voertuigen zoals bijvoorbeeld motorfietsen.
- Bij voertuigen die uit de lijn rijden.
- Bij voertuigen die elkaar kruisen.



- Bij voertuigen die naderbij komen in tegen-gestelde richting.
- De speciale lading en accessoires van andere voertuigen die aan de zijkant, achterzijde of bovenzijde uitsteken.

Functie noodremmen City



Afb. 210 Op het display van het instrumentenpaneel: aanwijzing van de voorwaarschuwing.

De functie noodremmen City maakt deel uit van Front Assist en is altijd actief als het systeem ingeschakeld is.

Afhankelijk van de uitrusting kan de City noodremfunctie worden in- of uitgeschakeld in het Easy Connect-systeem met de toets **CAR**

en de functieknoppen **SETUP** en **Bestuurdershulpsysteem** » pag. 28.

De functie noodremmen City herkent, bij een snelheid tussen ca. 4 km/u (2,5 mph) en 30 km/u (19 mph), de verkeerstoestand voor de auto.

Wanneer het systeem een mogelijke botsing met een voorligger detecteert, wordt de wagen voorbereid om plotseling te kunnen remmen » **⚠**.

Als de bestuurder niet reageert op botsingsgevaar, kan het systeem de wagen automatisch remmen door de remkracht geleidelijk te verhogen om de snelheid te verminderen in het geval er zich een botsing voordoet. Op deze manier kan het systeem helpen de gevolgen van een ongeval te beperken.

Statusweergave op het display

De automatische deceleratie door de functie noodremmen City wordt getoond op het display van het instrumentenpaneel met de aanduiding van de voorwaarschuwing » **afb. 210**¹⁾.

⚠ ATTENTIE

De intelligente technologie van de functie noodremmen City kan de door de natuurkun-

dige wetten gestelde grenzen niet overwinnen. Het is de verantwoordelijkheid van de bestuurder op tijd te remmen.

- De snelheid en de veiligheidsafstand altijd aanpassen aan de voorligger afhankelijk van het zicht, het weer, het wegdek en het verkeer.
- De functie noodremmen City kan zelf geen ernstige ongevallen of letsel voorkomen.
- In moeilijke rijsituaties kan de functie noodremmen City ongewenst ingrijpen op de remmen zoals bijvoorbeeld bij werkzaamheden of wanneer er zich metalen rails bevinden.
- Als de werking van de City noodremfunctie verstoord is, bijvoorbeeld door vuil of de ontregeling van de radarsensor, kan het systeem onnodige waarschuwingen zenden en ontoepasselijk ingrijpen op de remmen.
- De City noodremfunctie reageert tijdens het rijden niet bij personen of dieren, noch bij kruisende wagens of bij een tegemoetkomende wagen op dezelfde rijstrook.

i Let op

- Wanneer de City noodremfunctie een remmanoeuvre als gevolg heeft, is het rempedaal "zwaarder".

¹⁾ Het symbool heeft een kleur op het instrumentenpaneel met kleurendisplay.

- Automatische ingrepen op de remmen van de functie noodremmen City kunnen worden onderbroken door het koppelingspedaal of het gaspedaal in te trappen of door te draaien aan het stuurwiel.
- De functie noodremmen City kan de snelheid van de wagen doen afnemen tot de wagen volledig stilstaat. Het remsysteem doet de wagen echter niet permanent stilstaan. Trap het rempedaal in!
- Doen zich verschillende ongeschikte ingrepen voor, schakel dan de Front Assist uit en hiermee de functie noodremmen City. Rijd naar een gespecialiseerde werkplaats, SEAT beveelt aan een SEAT-specialist op te zoeken.
- Als zich talrijke ingrepen zonder reden voordoen, is het mogelijk dat de functie noodremmen City automatisch uitgeschakeld wordt.

Voetgangersherkenning*¹⁾

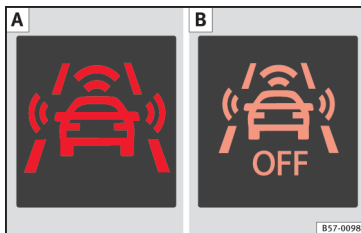

Afb. 211 Op het display van het instrumentenpaneel: **A** Aanwijzing van de voorwaarschuwing. **B** Voetgangerherkenning uitgeschakeld.

Het systeem van voetgangersherkenning kan helpen om ongevallen met voetgangers te voorkomen of de gevolgen van een ongeval te beperken.

Het systeem waarschuwt bij botsingsgevaar, bereidt de wagen voor op het noodremmen, helpt bij het remmen en voert een automatische remming uit.

Indien het systeem een mogelijke botsing met een voetganger vaststelt, waarschuwt het de bestuurder met een geluidssignaal en een indicatie op het scherm van het instrumentenpaneel » **afb. 211**.

Het systeem van voetgangersherkenning, inclusief de voorwaarschuwing, wordt automatisch geactiveerd wanneer het contact wordt ingeschakeld » **pag. 176**.

SEAT beveelt aan om het voetgangersherkenningssysteem steeds ingeschakeld te laten. De uitzonderingen beschreven voor het omgevingsbewakingssysteem zijn tevens geldig voor de voetgangersherkenning » **pag. 221**.

Het systeem van voetgangersherkenning uit- of inschakelen

Met ingeschakeld contact kan het systeem van voetgangersherkenning als volgt in- of uitgeschakeld worden:

- Schakel het systeem in of uit in het infotainmentsysteem met de toets **CAR** en de functieknoppen **SETUP** en **Bestuurdershulpssysteem** » **pag. 28**.

Wanneer het systeem van voetgangersbescherming wordt uitgeschakeld, verschijnt op het scherm van het instrumentenpaneel een overeenkomstige indicatie » **afb. 211 B**. Het systeem van voetgangersherkenning wordt samen met de Front Assist-functie uitgeschakeld. »

¹⁾ Naargelang de uitrusting van de wagen is de voetgangersherkenning niet beschikbaar in alle landen.

⚠ ATTENTIE

De intelligente technologie in het systeem van voetgangersherkenning kan de limieten opgelegd door de natuurkundige wetten niet overwinnen en werkt enkel binnen de eigen grenzen van het systeem. Het is de verantwoordelijkheid van de bestuurder op tijd te remmen. Indien het systeem van voetgangersherkenning een waarschuwing geeft, rem dan meteen met het rempedaal of ontwijk de voetganger, naargelang de verkeerssituatie.

- Het voetgangersherkenningssysteem kan zelf geen ongevallen of ernstige letsels voorkomen.
- In moeilijke rijsituaties kan het voetgangersherkenningssysteem onnodig waarschuwen en ingrijpen op de remmen zonder dat dit wenselijk is, zoals bijvoorbeeld hoofdwegen die splitsen.

• Indien de werking van het systeem verstoord is, bijvoorbeeld omdat de radarsensor of camera bedekt is of slecht is afgesteld, kan het systeem ongepaste waarschuwingen geven en ongewenst ingrijpen op de remmen.

- U moet als bestuurder altijd paraat zijn om de controle van de wegen over te nemen.

i Let op

- Wanneer het systeem van voetgangersherkenning een remmanoeuvre veroorzaakt, biedt het rempedaal meer weerstand.
- De automatische tussenkomsten in de remmen door het voetgangersherkenningssys-

teem kunnen onderbroken worden door het gaspedaal in te trappen of het stuur te draaien.

- Indien het systeem van voetgangersherkenning niet werkt zoals beschreven in dit hoofdstuk (bijv. het grijpt verscheidene malen op ongepaste wijze in), schakel het dan uit en laat het systeem nakijken in een gespecialiseerde werkplaats. SEAT raadt u aan om daarvoor een SEAT-dealer te raadplegen.

Rijstrookassistent (Lane Assist)***Inleiding**

 » Tab. op pag. 2

⚠ ATTENTIE

De intelligente techniek in de rijstrookassistent (Lane Assist) kan de natuurkundig en door het systeem zelf bepaalde grenzen niet overwinnen. Het onachtzame of ongecontroleerde gebruik van de rijstrookassistent kan ernstig letsel en ongevallen veroorzaken. Ondanks het systeem moet de bestuurder te allen tijde opmerkzaam blijven.

- Pas de snelheid en houd een veilige afstand aan tot uw voorliggers afhankelijk van het zicht, de klimatologische omstandigheden, het wegdek en het verkeer.

- Houd de hand altijd aan het stuur om op elk moment te kunnen bijsturen.

• De rijstrookassistent registreert niet alle wegdekmarkeringen. Het wegdek, patronen in het wegdek of objecten in slechte toestand kunnen verkeerd worden geïnterpreteerd als markeringen op het wegdek in bepaalde omstandigheden door de rijstrookassistent. In dergelijke situaties moet u de rijstrookassistent onmiddellijk uitschakelen.

- Houd de meldingen op het instrumentenpaneel in de gaten en reageer zoals vereist.
- Let altijd goed op de omgeving van de wagen.
- Wanneer het zichtveld van de camera vervuild, afgedekt of beschadigd is, kan de werking van de rijstrookassistent negatief worden beïnvloed.

ⓘ VOORZICHTIG

Om de werking van het systeem niet te beïnvloeden, moet u het volgende in acht nemen:

- Reinig het zichtveld van de camera regelmatig en houd dit schoon en vrij van sneeuw en ijs.
- Dek de camera niet af.
- Controleer of de ruit in het zichtveld van de camera niet beschadigd is.

i Let op

- De rijstrookassistent is uitsluitend bedoeld voor wegen met vast wegdek.

- Als de rijstrookassistent niet werkt zoals beschreven in dit hoofdstuk, moet dit systeem uitgeschakeld worden en moet u naar een gespecialiseerde werkplaats gaan.
- Bij schade aan het systeem moet u naar de werkplaats van een officiële dealer gaan voor reparatie.

Aanwijzing op het scherm en controlelampjes

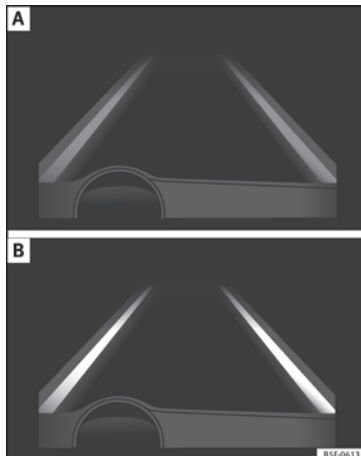

Afb. 212 Op het display van het instrumentenpaneel: indicatie op het display van de rijstrookassistent (voorbeeld 1).

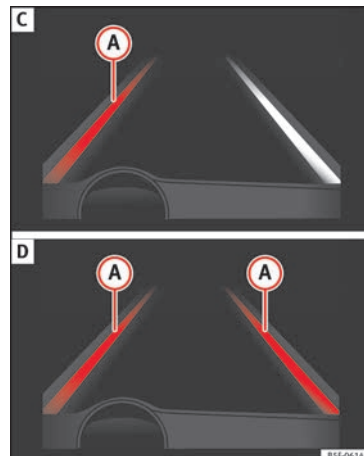

Afb. 213 Op het display van het instrumentenpaneel: indicatie op het display van de rijstrookassistent (voorbeeld 2).

Statusweergave op het display

- Het systeem is geactiveerd, maar niet beschikbaar doordat de minimale snelheid nog niet is bereikt of het systeem de strepen op de weg niet herkent » **afb. 212 A**.
- Het systeem is geactiveerd en beschikbaar, en heeft de twee lijnen op de weg »

herkend. Op dit moment wordt het traject niet gecorrigeerd » » **afb. 212 B.**

- Het systeem werkt, de gemarkeerde lijn **A** geeft aan dat het risico bestaat dat de streep van de rijstrook wordt overschreden en de stuurrichting wordt dan ook gecorrigeerd om binnen het traject te blijven » » **afb. 213 C.**
- De twee gemarkeerde lijnen **A** lichten op zodra beide lijnen zijn herkend en de rijstrookassistent is geactiveerd om de wagen in het midden van de rijstrook te houden » » **afb. 213 D.**

Controlelampjes



Knippert of gaat geel branden: rijstrookassistent geactiveerd maar niet beschikbaar.

Het systeem kan de rijstrook niet duidelijk registreren. Raadpleeg pag. 227, rijstrookassistent niet beschikbaar (het controlelampje brandt geel).



Knippert of gaat groen branden

Rijstrookassistent geactiveerd en beschikbaar.



ATTENTIE

Veiligheidsaanwijzingen » »  in Controle- en waarschuwingslampjes op pag. 114 in acht nemen.

Werkwijze



Afb. 214 Op de voorruit: gezichtsveld van de rijstrookassistent.

Met behulp van de camera in de voorruit registreert de rijstrookassistent de grenslijnen van een rijstrook. Als de auto onwillekeurig een waargenomen grenslijn nadert, meldt het systeem dit aan de bestuurder via een *corrigerende beweging van het stuur*. Deze beweging kan op ieder moment overgereguleerd worden.

Als de richtingaanwijzers zijn geactiveerd, wordt geen waarschuwing gegeven, omdat de rijstrookassistent in dat geval weet dat u van rijstrook wilt wisselen.

Stuurvibraties

In de volgende situaties worden mogelijk stuurvibraties gegeven en moet de bestuurder actief ingrijpen:

- Zodra de grenzen van het systeem worden bereikt.
- Zodra het max. corrigerende draaikoppel niet voldoende blijkt om de wagen in de rijstrook te houden.
- Zodra tijdens een corrigerende actie geen weg meer wordt gedetecteerd.

Rijstrookassistent in- en uitschakelen

Met het Easy Connect-systeem

- Druk op de Easy Connect-toets **CAR**
- Druk op de functietoets **SETUP**
- Druk op de functietoets **Bestuurdershulp** om het menu te openen.

Of: met de toets **Rijassistenten** op de knipperlichthendel*.

De functie **midden rijstrook houden** wordt geactiveerd/gedeactiveerd in het Easy Connect-systeem via de toets **CAR** en de functietoets **SETUP** » » pag. 115.

Automatische deactivering: de rijstrookassistent kan ook zelf uitschakelen zodra een storing in het systeem optreedt. Het controlelampje gaat uit.

Hands-Off functie

- Bij afwezigheid van activiteit aan het stuur waarschuwt het systeem de bestuurder met geluidssignalen en een tekstmelding in het

instrumentenpaneel die hem vraagt om het sturen actief te hervatten.

- Indien de bestuurder niet reageert hierop, waarschuwt het systeem ook met een kleine remschok en wordt vervolgens Emergency Assist ingeschakeld » pag. 229, indien deze functie beschikbaar is.
- In auto's zonder Emergency Assist wordt de functie van het midden van de rijstrook houden uitgeschakeld na de overeenkomstige waarschuwingen aan de bestuurder.

De rijstrookassistent is geactiveerd, maar niet beschikbaar (het controlelampje brandt geel)

- Als de rijnsnelheid lager is dan ca. 65 km/u (38 mph).
- Als de rijstrookassistent de grenslijnen van de rijstrook niet registreert, bijvoorbeeld bij wegwerkzaamheden, sneeuw, vuil, vocht of tegenlicht.
- Als de straal van een bocht te klein is.
- Als er geen markeringen op de weg staan.
- Als de afstand tot de volgende markering op de weg te groot is.
- Als het systeem geen duidelijke beweging en actie in de stuurinrichting detecteert gedurende langere tijd.
- Tijdelijk bij zeer dynamisch rijden.
- Als een richtingaanwijzer is geactiveerd.

- Met de elektronische stabiliseringscontrole ESC in de stand Sport of uitgeschakeld.

Let op

- **Controleer alvorens weg te rijden of het zichtveld van de camera niet is afgedekt » afb. 214.**
- **Het cameravenster altijd schoon houden.**

Uitschakelen van de rijstrookassistent in de volgende situaties

In de volgende situaties moet u de rijstrookassistent uitschakelen met het oog op de technische grenzen van het systeem:

- Als de bestuurder goed moet opletten.
- Bij een sportieve rijstijl.
- Onder slechte klimatologische omstandigheden.
- Op wegen met slecht wegdek.
- Bij plekken waar wegwerkzaamheden zijn.

Let op

Lane assist wordt gedeactiveerd zodra langzamer dan 60 km/u (37 mph) wordt gereden.

Filehulpsysteem

Beschrijving en werking

 » Tab. op pag. 2

Het filehulpsysteem helpt de bestuurder om de wagen binnen zijn rijstrook te houden en met de stroom voertuigen mee te rijden bij opstoppingen of traag verkeer.

Het filehulpsysteem is een bijkomende functie van de rijstrookassistent (Lane Assist) » pag. 224 en combineert de functies daarvan met die van de automatische afstandsregeling (ACC) » pag. 206. Lees daarom aandachtig deze twee hoofdstukken en houd rekening met de beperkingen van de systemen en aanwijzingen erover.



Werking van het filehulpsysteem

Het filehulpsysteem kan bij een snelheid van minder dan 60 km/u (40 mph) een eerder door de bestuurder ingestelde (tijdelijke) afstand behouden ten opzichte van de voorligger en helpt tevens om binnen de rijstrook te blijven » .

Daarvoor controleert het systeem automatisch het gaspedaal, de rem en stuurinrichting, vertraagt de wagen zo nodig **tot volledige stilstand** voor een stoppend voertuig en begint automatisch weer te rijden zodra het vooropliggende voertuig opnieuw verder rijdt.

Het filehulpsysteem werd uitsluitend ontworpen voor gebruik op snelwegen en brede straten. Gebruik het dus niet in stedelijk verkeer.

Filehulpsysteem in- en uitschakelen

Wanneer Lane Assist » pag. 224 actief is, schakelt u het filehulpsysteem in of uit in het infotainmentsysteem met de toets  en de functieknoppen  en  » pag. 28.

De activering vindt plaats door het activeren van Lane Assist en de functie "midden rijstrook houden" in het infotainmentsysteem. Als de functie "midden rijstrook houden" niet actief is, is ook het filehulpsysteem niet actief.

Het filehulpsysteem kan ook uitgeschakeld worden met de toets voor bestuurdershulpsystemen samen met de rijstrookassistent (Lane Assist) »  pag. 32.

Technische vereisten om het filehulpsysteem te gebruiken

- De rijstrookassistent moet geactiveerd zijn » pag. 224, **Rijstrookassistent (Lane Assist)***.
- De automatische afstandsregeling (ACC) moet ingeschakeld en actief zijn » pag. 206.
- De keuzehendel moet zich in stand **D/S** of in Tiptronic-schakelweg bevinden.

- De snelheid moet lager zijn dan 60 km/u (38 mph).
- De functie "midden rijstrook houden" moet actief zijn » pag. 226.

Het filehulpsysteem is niet actief (het controlelampje van de rijstrookassistent (Lane Assist) gaat geel branden)

- Indien een van de voorwaarden vermeld in pag. 228, Technische vereisten om het filehulpsysteem te gebruiken niet langer is vervuld.
- Indien een van de nodige voorwaarden voor werking van de rijstrookassistent (Lane Assist) niet langer vervuld is » pag. 224.
- Indien een van de nodige voorwaarden voor werking van de automatische afstandsregeling (ACC) niet langer vervuld is » pag. 206.

Situaties waarin het filehulpsysteem uitgeschakeld moet worden

Wegens de beperkingen van het systeem moet het filehulpsysteem steeds worden uitgeschakeld in de volgende situaties:

- Als de bestuurder erg goed moet opletten.
- Bij het erg sportief rijden.
- Bij slechte weersomstandigheden, bijv. sneeuw of intense regen.
- Bij het rijden op wegen in slechte staat.
- Bij wegwerkzaamheden.

- Bij verplaatsingen in de stad.

ATTENTIE

De intelligente technologie in het filehulpsysteem kan de limieten opgelegd door de natuurkundige wetten niet overwinnen en werkt enkel binnen de eigen grenzen van het systeem. Indien het filehulpsysteem nalatig of onbedoeld wordt gebruikt, kunnen er zich ongevallen en ernstige letsels voordoen. Ondanks het systeem moet de bestuurder te allen tijde opmerkzaam blijven.

- De snelheid en de veiligheidsafstand altijd aanpassen aan de voortligger afhankelijk van het zicht, het weer, het wegdek en het verkeer.
- Gebruik het filehulpsysteem niet bij verplaatsingen in de stad.
- Gebruik het filehulpsysteem niet bij slecht zicht, op steile hellingen of op gladde wegen zoals bijvoorbeeld bij sneeuw, ijs, regen of losse steentjes, noch op overstroomde wegen.
- Gebruik het filehulpsysteem niet in het terrein of op een onverhard wegdek. Het filehulpsysteem is enkel bestemd voor gebruik op verharde wegen.
- Het filehulpsysteem reageert niet bij personen of dieren, noch bij kruisende wagens of bij een tegemoetkomende wagen op dezelfde rijstrook.
- Indien het filehulpsysteem de snelheid niet voldoende vermindert, rem dan de wagen onmiddellijk met het rempedaal.

- Indien de wagen zich blijft verplaatsen na de oproep tot ingreep door de bestuurder, rem dan de wagen met het rempedaal.
- Indien op het display van het instrumentenpaneel een oproep tot ingreep van de bestuurder weergegeven wordt, neem dan onmiddellijk weer de controle over de wagen over.
- Houd de handen steeds op het stuur en wees klaar om op elk moment zelf te kunnen sturen. De verantwoordelijkheid voor het juist aanhouden van de rijstrook ligt altijd bij de bestuurder.
- Wees altijd klaar om zelf te kunnen sturen (accelereren of remmen).

Let op

- Als het filehulpsysteem niet werkt zoals beschreven in dit hoofdstuk, gebruik het dan niet en ga naar een gespecialiseerde werkplaats.
- Als het systeem een storing vertoont, laat het dan nakijken in een gespecialiseerde werkplaats.

Noodhulpsysteem (Emergency Assist)

Beschrijving en werking

Het noodhulpsysteem (Emergency Assist) stelt vast of de bestuurder niet actief is en kan de wagen automatisch binnen zijn rijstrook houden of zo nodig volledig tot stilstand brengen. Op die manier kan het systeem actief helpen om een ongeval te voorkomen.

Het noodhulpsysteem (Emergency Assist) is een bijkomende functie van de rijstrookassistent (Lane Assist) » pag. 224 en combineert de functies daarvan met die van de automatische afstandsregeling (ACC) » pag. 206. Lees daarom aandachtig deze twee hoofdstukken en houd rekening met de beperkingen van de systemen en aanwijzingen erover.

Werking van het noodhulpsysteem (Emergency Assist)

Het noodhulpsysteem stelt vast of de bestuurder geen enkele activiteit uitvoert en vraagt hem herhaaldelijk met optische en akoestische waarschuwingen alsook remschokken om de controle over de wagen weer actief over te nemen.

Als de bestuurder nog steeds niets doet, neemt het systeem automatisch het gaspedaal, de rem en stuurinrichting over om de wagen te remmen en op zijn rijstrook te hou-

den » . Als de resterende remafstand voldoende is, vertraagt het systeem zo nodig de wagen **tot volledige stilstand** en wordt de elektronische parkeerrem automatisch ingeschakeld » pag. 181.

Wanneer het noodhulpsysteem actief regelt, gaan de noodknipperlichten branden » pag. 141 en maakt de wagen lichte zigzagbewegingen binnen de rijstrook om andere weggebruikers te waarschuwen.

Noodhulpsysteem (Emergency Assist) in- en uitschakelen

Het noodhulpsysteem (Emergency Assist) is automatisch ingeschakeld wanneer de rijstrookassistent (Lane Assist) ingeschakeld is » pag. 224.

Technische vereisten om het noodhulpsysteem (Emergency Assist) te gebruiken

- De automatische afstandsregeling (ACC) moet ingeschakeld zijn » pag. 206.
- De rijstrookassistent (Lane Assist) moet ingeschakeld zijn » pag. 224.
- De keuzehendel moet zich in stand **D/S** of in Tiptronic-schakelweg bevinden.
- Het systeem moet aan weerszijden van de wagen een afbakingslijn van de rijstrook vastgesteld hebben » **afb. 213.**



De volgende situaties kunnen ertoe leiden dat het noodhulpsysteem (Emergency Assist) niet reageert of automatisch wordt uitgeschakeld:

- Indien de bestuurder het gas- of rempedaal intrapt, of het stuur beweegt.
- Indien een van de voorwaarden vermeld in » pag. 229, Technische vereisten om het noodhulpsysteem (Emergency Assist) te gebruiken niet langer vervuld is.
- Indien een van de nodige voorwaarden voor werking van de rijstrookassistent (Lane Assist) niet langer vervuld is » pag. 224.
- Indien een van de nodige voorwaarden voor werking van de automatische afstandsregeling (ACC) niet langer vervuld is » pag. 206.

ATTENTIE

De intelligente technologie in het noodhulpsysteem (Emergency Assist) kan de limieten opgelegd door de natuurkundige wetten niet overwinnen en werkt enkel binnen de eigen grenzen van het systeem. De bestuurder draagt altijd de verantwoordelijkheid voor het besturen van de wagen.

- De snelheid en de veiligheidsafstand altijd aanpassen aan de voorligger afhankelijk van het zicht, het weer, het wegdek en het verkeer.
- Houd de handen steeds op het stuur en wees klaar om op elk moment zelf te kunnen sturen.

- Het noodhulpsysteem kan op zich geen ongevallen of ernstige letsels voorkomen.
- Als de werking van het noodhulpsysteem verstoord is, bijvoorbeeld omdat de radar van de automatische afstandsregeling (ACC) of de camera van de rijstrookassistent (Lane Assist) bedekt of verkeerd afgesteld is, dan kan het zijn dat het systeem onopgepast ingrijpt in de remmen of de stuurinrichting.
- Het noodhulpsysteem reageert niet bij personen of dieren, noch bij kruisende wagens of bij een tegemoetkomende wagen op dezelfde rijstrook.

ATTENTIE

Als het noodhulpsysteem (Emergency Assist) op on gepaste wijze ingrijpt, kunnen er zich ongevallen en ernstige letsels voordoen.

- Als het noodhulpsysteem niet juist werkt, schakel dan de rijstrookassistent (Lane Assist) uit » pag. 224. Op die manier wordt ook het noodhulpsysteem uitgeschakeld.
- Laat het systeem door een gespecialiseerde werkplaats controleren. SEAT raadt u aan om daarvoor een SEAT-dealer te raadplegen.

Let op

- Automatische ingrepen op de remmen door het noodhulpsysteem (Emergency Assist) kunnen worden onderbroken door het gaspedaal of de rem in te trappen, of door te draaien aan het stuur.

- De noodknipperlichten, die automatisch gingen branden, kunnen worden gedoofd door het gaspedaal of de rem in te trappen, te draaien aan het stuur of te drukken op de knop van de noodknipperlichten.
- Zo nodig kan het noodhulpsysteem (Emergency Assist) de wagen doen vertragen tot volledige stilstand.
- Wanneer het noodhulpsysteem (Emergency Assist) wordt geactiveerd, is het enkel opnieuw beschikbaar na uitschakelen en weer inschakelen van het contact.

SEAT-rijmodi (SEAT Drive Profile)*

Inleiding

 » Tab. op pag. 2

De bestuurder heeft dankzij de SEAT Drive Profile de keuze uit vier profielen of modi, **normaal**, **sport**, **eco** en **individueel**, waarbij het gedrag van de diverse functies van de wagen wordt aangepast voor uiteenlopende rijervaringen.

In de modellen FR en X-PERIENCE uitgerust met dynamische onderstelregeling beschikt men daarnaast ook over het profiel **Comfort**.

In het model Leon Cupra zijn de vier profielen of modi **comfort**, **sport**, **Cupra** en **individueel**.

Individual kan worden geconfigureerd naar wens. De andere profielen liggen vast.

Beschrijving

Afhankelijk van de uitrusting van de wagen, beïnvloedt SEAT Drive Profile de volgende onderdelen:

Motor

Al naar gelang het gekozen profiel, reageert motor feller of juist rustiger op de verplaatsing van het gaspedaal. Bovendien wordt bij het selecteren van het **eco**-profiel automatisch de start-stopfunctie geactiveerd.

Bij wagens met automatische transmissie worden de momenten waarop wordt geschakeld zodanig aangepast dat die bij lagere of hogere toerentallen komen te liggen. Bovendien wordt in de **eco**¹⁾-stand gebruik gemaakt van de inertie om het brandstofverbruik verder te verlagen.

Bij wagens met schakelbak wijzigen in de stand **eco**¹⁾ de aanbevelingen om te schake-

len die verschijnen in het instrumentenpaneel, om de bestuurder ertoe aan te zetten zuiniger te gaan rijden.

Dynamische onderstelregeling (DCC)

»» Tab. op pag. 2

De DCC past tijdens het rijden constant de demping aan de toestand van het wegdek en de huidige rijdsituatie aan, overeenkomstig het ingestelde programma.

Bij storing van de DCC, wordt op het display van het instrumentenpaneel onderstaand bericht weergegeven **Storing: instelling van de demping**.

Besturing

De stuurbechrachting wordt stijver in de **sport**-stand om een sportievere rijstijl mogelijk te maken. In het model Leon Cupra wordt de stuurbechrachting stijver in de stand **Cupra**.

Airconditioning

Bij wagens voorzien van Climatronic is het mogelijk om deze in de **eco**¹⁾-stand op een lager verbruik te laten werken.

Automatische afstandsregeling (ACC)²⁾

De acceleratiegradiënt van de automatische afstandsregeling varieert naargelang het actieve rijprofiel.

Elektronisch zelfsperrend differentieel²⁾

Het zelfsperrend differentieel past zijn gedrag aan naargelang het gekozen rijprofiel. Een normale of Cupra-stand kan gekozen worden, waarbij een betere tractie de voorkeur krijgt boven een sportieve rijstijl.

Rijmodus instellen



Afb. 215 Middenconsole: MODE-toets. »»

¹⁾ In het model Leon Cupra wordt de modus **Eco** geselecteerd via het profiel **Individueel**.

²⁾ Geldig voor het model Leon Cupra.

U kunt kiezen tussen **normaal**, **sport**, **eco** en **individueel**.

De gewenste stand kan gekozen worden door meermaals te drukken op de knop **MODE** » **afb. 215** of door middel van het aanraakscherm in het menu dat geopend wordt wanneer men drukt op die knop.

Een pictogram in het display van het Easy Connect-systeem verschaft u informatie over de actuele instelling.

De verlichting van de **MODE**-knop blijft geel branden wanneer de actuele instelling afwijkt van **normaal**.

Rijprofiel	Eigenschappen
Normal	Verschaft een uitgebalanceerde rijervaring en is bij uitstek geschikt voor dagelijks gebruik.
Sport	Verschaft de wagen een dynamisch karakter rondom en maakt het mogelijk om sportiever te rijden.
Eco	Zorgt ervoor dat de wagen zo min mogelijk brandstof verbruikt, passend bij een zuinige en milieubewuste rijstijl.
Individueel	Hierin kunt u bepaalde instellingen wijzigen door op de knop Profiel instellingen te drukken. De functies die u kunt aanpassen, variëren per uitrustingsniveau van de wagen.

Rijprofiel	Eigenschappen
Comfort^{a)}	Maakt het mogelijk om ontspannen en comfortabel te rijden, bijvoorbeeld over lange trajecten op de snelweg. Het voorname kenmerk is de zachte verstelling van het onderstel (DCC).

^{a)} Enkel voor modellen FR en X-PERIENCE uitgerust met dynamische onderstelregeling.

⚠ ATTENTIE

Houd bij de keuze van SEAT Drive Profile op de eerste plaats rekening met het verkeer, om geen ongelukken te veroorzaken.

ℹ Let op

- Wanneer de wagen wordt uitgezet, bewaart die altijd het rijprofiel dat was geselecteerd op het moment waarop het contact werd uitgeschakeld. Wanneer de wagen echter opnieuw wordt ingeschakeld, zullen de motor en versnellingsbak echter niet starten in hun sportiefste instelling om het brandstofverbruik te beperken. Om de motor en versnellingsbak opnieuw naar hun sportiefste stand te brengen, selecteert u nogmaals het overeenkomstige rijprofiel op het scherm van het Easy Connect-systeem.

- De snelheid en rijstijl moeten te allen tijde worden aangepast aan het zicht op de weg, de klimatologische omstandigheden en het verkeer.

- De eco-stand is niet beschikbaar als met een aanhanger wordt gereden.

Rijmodus instellen

✓ Geldt voor wagens: Leon Cupra



Afb. 216 Middenconsole: Toets Cupra Drive Profile.

» Tab. op pag. 2

U kunt kiezen tussen **comfort**, **sport**, **Cupra** en **individueel**.

Toets Cupra Drive Profile

De gewenste stand kan gekozen worden door meermaals te drukken op de knop met het logo van Cupra » **afb. 216** of door middel van het aanraakscherm in het menu dat geopend wordt wanneer men drukt op die knop.

Een pictogram in het display van het Easy Connect-systeem verschaft u informatie over de actuele instelling.

Het licht van de drukknop met het logo van Cupra blijft enkel branden wanneer het profiel **Cupra** actief is.

Rijprofiel	Eigenschappen
Comfort	Maakt het mogelijk om ontspannen en comfortabel te rijden, bijvoorbeeld over lange trajecten op de snelweg. Het voorname kenmerk is de zachte verstelling van het onderstel (DCC).
Sport	Het standaard rijgedrag van de wagen, geschikt voor een dynamische rijstijl.
Cupra	Geeft de wagen een uitgesproken sportief karakter, waardoor het maximale rendement uit de motor gehaald kan worden.
Individueel	Hierin kunt u bepaalde instellingen wijzigen door op de knop Profielinstellingen te drukken. De functies die u kunt aanpassen, variëren per uitrustingsniveau van de wagen.

ATTENTIE

Houd bij de keuze van SEAT Drive Profile op de eerste plaats rekening met het verkeer, om geen ongelukken te veroorzaken.

Let op

- Wanneer de wagen wordt uitgezet, bewaart die altijd het rijprofiel dat was geselecteerd op het moment waarop het contact werd uitgeschakeld. Wanneer de wagen echter opnieuw wordt ingeschakeld, zullen de motor

en versnellingsbak echter niet starten in hun sportiefste instelling om het brandstofverbruik te beperken. Om de motor en versnellingsbak opnieuw naar hun sportiefste stand te brengen, selecteert u nogmaals het overeenkomstige rijprofiel op het scherm van het Easy Connect-systeem.

- De snelheid en rijstijl moeten te allen tijde worden aangepast aan het zicht op de weg, de klimatologische omstandigheden en het verkeer.

Kickdown

Het kickdown-systeem maakt een maximale acceleratie mogelijk.

Als u in SEAT Drive Profile* de stand **eco*** **>>> pag. 231** heeft gekozen en plankgas geeft, wordt het vermogen van de motor automatisch geregeld om maximaal te accelereren.

ATTENTIE

Let op dat bij glad wegdek de aangedreven wielen kunnen doorslippen als de kickdown wordt bediend - slijpgevaar!

Verkeerstekenherkenning

Inleiding tot thema

De verkeerstekenherkenning informeert de bestuurder over geldende snelheidsbeperkingen of een inhaalverbod.

Verkeersborden en aanvullende informatie die worden herkend door het systeem, worden op het display van het instrumentenpaneel weergegeven en op de kaart van het navigatiesysteem (infotainment).

Landen waar het systeem werkt

Op het moment van afdruk van deze handleiding functioneerde het systeem van verkeerstekenherkenning in de volgende landen:

Andorra, België, Bulgarije, Denemarken, Duitsland, Finland, Frankrijk, Griekenland, Hongarije, Ierland, Italië, Kroatië, Luxemburg, Nederland, Noorwegen, Oostenrijk, Polen, Portugal, Roemenië, San Marino, Slovenië, Slowakije, Spanje, Tsjechië, Vaticaanstad, Verenigd Koninkrijk, Zweden en Zwitserland.

⚠ ATTENTIE

De technologie in het systeem van verkeerstekenherkenning kan de limieten opgelegd door de natuurkundige wetten niet overwinnen en werkt enkel binnen de eigen grenzen van het systeem. Het hogere comfort dat de verkeerstekenherkenning biedt mag geen

aanleiding geven tot het nemen van risico's. Ondanks het systeem moet de bestuurder te allen tijde opmerkzaam blijven.

- Snelheid en rijstijl aanpassen aan het weer, het wegdek, het zicht en de verkeersomstandigheden.
- Bij slecht zicht, in het donker of bij sneeuw, regen en mist kan het gebeuren dat het systeem niet alle verkeersborden (correct) toont.
- Als het zichtveld van de camera vuil, bedekt of beschadigd is, kan dat de werking van het systeem negatief beïnvloeden.

⚠ ATTENTIE

De rijadviezen en verkeerstekens die het systeem van verkeerstekenherkenning geeft kunnen afwijken van de werkelijke situatie.

- Het systeem kan niet altijd alle verkeersborden correct herkennen of tonen.
- Verkeersborden en -voorschriften hebben voorrang op de aanbevelingen en aanwijzingen van het navigatiesysteem.

i Let op

Om de werking van het systeem niet te beïnvloeden, moet u het volgende in acht nemen:

- Reinig het zichtveld van de camera regelmatig en houd dit schoon en vrij van sneeuw en ijs.
- Dek het zichtveld van de camera niet af.
- Controleer of de voorruit bij het gezichtsveld van de camera niet beschadigd is.

i Let op

- Het gebruik van oude kaarten in het navigatiesysteem kan ertoe leiden dat verkeerde verkeersborden worden getoond.
- In de routepuntmodus van het navigatiesysteem is de verkeerstekenherkenning slechts beperkt beschikbaar.

Weergave op het display

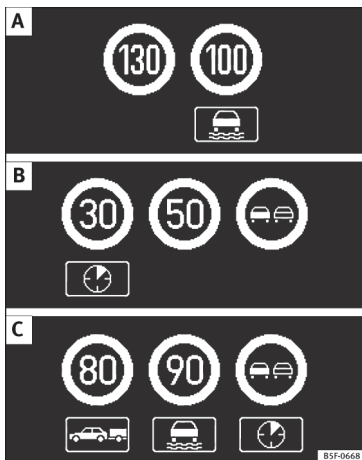

Afb. 217 Op het display van het instrumentenpaneel: voorbeelden van herkende snelheidsbeperkingen of inhaalverboden met de overeenkomstige aanvullende bordjes.

De weergave van de snelheidsbeperkingen of inhaalverboden met de aanvullende bordjes kan plaatsvinden op het display van het instrumentenpaneel » **afb. 217** en, naargelang het navigatiesysteem ingebouwd in de auto, ook in het infotainmentsysteem »  pag. 28.

Berichten van het systeem van verkeerstekherkenning	Oorzaak en oplossing
Geen verkeersborden beschikbaar	Het systeem wordt momenteel opgestart. OF: de camera heeft geen bord van verplichting of verbod herkend.
Fout: Detectie van verkeersborden	Er is een storing in het systeem. Laat het systeem door een gespecialiseerde werkplaats controleren.
Detectie van verkeersborden: Maak de voorruit schoon!	De voorruit is vuil nabij de camera. Maak de voorruit schoon.
Herkenning van verkeerstekens op dit moment beperkt	Er worden geen gegevens overgebracht door het navigatiesysteem. Controleer of het navigatiesysteem beschikt over actuele kaarten. OF: de auto bevindt zich in een streek die niet is opgenomen in de kaart van het navigatiesysteem.
Functie niet beschikbaar	Het systeem van verkeerstekherkenning werkt niet in het land waarin men momenteel rijdt.

 **ATTENTIE**

Als u de berichten die mogelijk verschijnen negeert, kan de wagen midden in het verkeer tot stilstand komen en kunnen zich ongevallen of ernstig letsel voordoen.

- Negeer nooit de berichten die worden getoond.
- De wagen tot stilstand brengen zodra dat veilig kan.

 **Let op**

Het negeren van brandende controlelampjes en de overeenstemmende berichten kan schade aan de wagen tot gevolg hebben.

Werking

De verkeerstekherkenning werkt niet in alle landen » pag. 234, Landen waar het systeem werkt. Houd rekening met dit feit wanneer u naar het buitenland reist.

Verkeersborden weergeven

Als de verkeerstekherkenning ingeschakeld is, registreert een camera onder de binnenspiegel de verkeersborden voor de wagen. Nadat de informatie van de camera, het navigatiesysteem en de actuele gegevens »

van de wagen zijn gecontroleerd en geëvalueerd, worden maximaal drie geldige verkeerssignalen » **afb. 217 B** samen met de aanvullende borden weergegeven.

Eerste plaats: Het momenteel geldende signaal voor de bestuurder verschijnt links op het scherm. Bijvoorbeeld, het verbod om met meer dan **130 km/u (100 mph)** te rijden » **afb. 217 A**.

Tweede plaats: Op de tweede plaats wordt een geldig signaal slechts onder bepaalde omstandigheden getoond, bijv. **100 km/u (60 mph)** met het aanvullende bord van regen.

Aanvullend bord: Indien de ruitenwisser werkt tijdens het rijden, wordt het signaal met aanvullend bord van regen getoond op de eerste plaats links, aangezien dat op dat moment van kracht is.

Derde plaats: Op de derde plaats wordt een signaal getoond dat enkel geldig is met beperkingen, bijv. een inhaalverbod op bepaalde tijdstippen » **afb. 217 C**.

De borden van het binnenrijden en verlaten van de bebouwde kom activeren de weergave van de snelheidsbeperkingen die gelden in het land in kwestie voor stad of hoofdweg. Indien naast de borden van binnenrijden/verlaten van de bebouwde kom er een bijkomend signaal is met een snelheidsbeperking, wordt dat signaal weergegeven.

Er worden geen borden van einde van snelheidsbeperking of einde van inhaalverbod getoond.

Indien de snelheid van de getoonde snelheidsbeperking wordt overschreden, wordt de bestuurder op geen enkele manier gewaarschuwd. De overeenkomstige wettelijke bepalingen zijn van kracht.

De weergave van verkeersborden in- en uitgeschakelen in het instrumentenpaneel

De permanente weergave van de verkeersborden in het instrumentenpaneel kan worden in- of uitgeschakeld in het infotainmentsysteem met de toets **CAR** en de functietoetsen **SETUP** en **Bestuurdershulpsysteem**.

Modus voor aanhangwagens

Wanneer in wagens met in de fabriek gemonteerde trekhaak de aanhangwagen op elektrische wijze aangesloten is, kan de weergave van specifieke verkeersborden voor wagens die met aanhangwagens rijden, zoals snelheidsbeperkingen of inhaalverboden, worden in- of uitgeschakeld. Het in- of uitgeschakelen gebeurt in het infotainmentsysteem met de toets **CAR** en de functietoetsen **SETUP** en **Bestuurdershulpsysteem** » **afb. pag. 28**.

Vermoeidheidsherkenning (advies om een pauze te nemen)*

Inleiding

 » Tab. op pag. 2

De detectie van vermoeidheid informeert de bestuurder zodra het rijgedrag tekenen van vermoeidheid vertonen.

ATTENTIE

Het hogere comfort dankzij de detectie van vermoeidheid mag geen aanleiding zijn tot het nemen van grotere risico's. Neem tijdens lange ritten regelmatig een pauze; zorg dat die voldoende lang is.

- De bestuurder blijft te allen tijde verantwoordelijk voor het inschatten van zijn rijvaardigheid.
- Rij nooit als u vermoeid bent.
- Het systeem detecteert vermoeidheid van de bestuurder niet in alle gevallen. Voor aanvullende informatie, zie » pag. 237, Beperkingen aan de werking.
- In bepaalde gevallen interpreteert het systeem foutief een bedoeld manoeuvre als een teken van vermoeidheid van de bestuurder.
- Er wordt geen waarschuwing gegevens in geval van een kortstondige dip!
- Houd de meldingen op het instrumentenpaneel in de gaten en reageer zoals vereist.

i Let op

- De detectie van vermoeidheid is uitsluitend ontwikkeld voor gebruik op autosnelwegen en andere, goed geasfalteerde wegen.
- Bij schade aan het systeem moet u naar de werkplaats van een officiële dealer gaan voor reparatie.

Werking en bediening

Afb. 218 Op het display van het instrumentenpaneel: symbool voor detectie van vermoeidheid.

De detectie van vermoeidheid detecteert het rijgedrag van de bestuurder aan het begin van de rit en berekent op basis daarvan de mate van vermoeidheid. Het systeem vergelijkt dit vervolgens continu met het actuele rijgedrag. Zodra het systeem vermoeidheid bij de bestuurder ontdekt, geeft dit een akoestisch signaal en een optische waar-

schuwing middels een symbool in het instrumentenpaneel » **afb. 218** tezamen met een aanvullend tekstbericht. Het tekstbericht in het instrumentenpaneel wordt ca. 5 seconden weergegeven en verschijnt opnieuw zodra weer vermoeidheid wordt geconstateerd. Het systeem onthoudt het laatst weergegeven bericht.

Het bericht dat verschijnt op het scherm in het instrumentenpaneel kan worden uitgezet door op de knop **(OK/RESET)** te drukken op de ruitwischerhendel of de toets **(OK)** aan het multifunctie-stuur » **pag. 31**.

Via de multifunctie-indicatie » **pag. 31** kan worden teruggekeerd naar weergave van het bericht op het display van het instrumentenpaneel.

Bedrijfscondities

Het rijgedrag wordt uitsluitend berekend bij snelheden tussen 65 km/u (40 mph) en ca. 200 km/u (125 mph).

Uit- en inschakelen

De detectie van vermoeidheid kan worden geactiveerd en gedeactiveerd in het Easy Connect-systeem met de toets **(CAR)** en de functietoets **(SETUP)** » **pag. 115**. Een markering geeft aan of de instelling is geactiveerd.

Beperkingen aan de werking

De detectie van vermoeidheid kent een aantal beperkingen. In de volgende gevallen is het mogelijk dat de detectie van vermoeidheid beperkt of niet werkt:

- Bij snelheden lager dan 65 km/h (40 mph).
- Bij snelheden hoger dan 200 km/h (125 mph).
- Op bochtige wegen.
- Op wegen met slecht wegdek.
- Onder slechte klimatologische omstandigheden.
- Bij een sportieve rijstijl.
- Als de bestuurder in ernstige mate wordt afgeleid.

De detectie van vermoeidheid wordt gereset zodra de wagen langer dan 15 minuten heeft stilgestaan, het contact wordt uitgeschakeld of de bestuurder de veiligheidsgordel heeft ontgrendeld en het portier heeft geopend.

Als gedurende langere tijd langzaam wordt gereden (trager dan 65 km/u (40 mph)), reset het systeem de vermoeidheidsberekening automatisch. Zodra weer sneller wordt gereden, wordt de rijstijl opnieuw berekend.

Parkeerhulp

Algemeen

Afhankelijk van de wagenuitrusting, helpen verschillende assistentiesystemen bij het in-parkeren en manoeuvreren.

Het **parkeerhulpstelsel achter** is een akoestische assistent die waarschuwt voor obstakels die zich *achter* de wagen bevinden » pag. 239.

Het **parkeerhulpstelsel plus** assisteert de bestuurder tijdens het manoeuvreren en in-parkeren middels visuele en akoestische meldingen over gedetecteerde obstakels *voor* en *achter* de wagen » pag. 239.

⚠ ATTENTIE

- Houd altijd het verkeer en de directe omgeving van de wagen ook zelf in de gaten. De hulpsystemen kunnen de oplettendheid van de bestuurder niet vervangen. Bij het in- of uitparkeren van de wagen op een parkeerplaats of bij vergelijkbare manoeuvres blijft de verantwoordelijk altijd bij de bestuurder.
- De snelheid en de rijstijl aanpassen aan het zicht, het weer, het wegdek en het verkeer.
- De ultrasoonsensoren hebben dode hoeken waarin personen en objecten niet kunnen worden waargenomen. Let in het bijzonder op kinderen en dieren.

- Zorg altijd dat u visueel contact heeft met de omgeving van de wagen: gebruik ook de spiegels.

ⓘ VOORZICHTIG

De functies van de parkeerhulp kunnen negatief beïnvloed worden door diverse factoren die kunnen leiden tot schade aan de wagen of aan de omgeving:

- Onder bepaalde omstandigheden kan het systeem bepaalde objecten niet detecteren:
 - Objecten zoals kettingen, aanhangerdisels, stangen, vangrails, palen en dunne bomen.
 - Objecten die zich hoger dan de sensoren bevinden, zoals uitstekende delen van een muur.
 - Objecten met bepaalde oppervlakken of structuren, zoals uitstekende delen in een hekwerk of stuifnieuw.
- Het oppervlak van bepaalde voorwerpen en kledingstukken kan de signalen van de ultrasoonsensoren niet weerkaatsen. Het systeem kan deze voorwerpen en personen met de genoemde kleding niet of niet goed detecteren.
- Externe geluidsbronnen kunnen de signalen van de ultrasoonsensoren beïnvloeden. In bepaalde omstandigheden kan dit ertoe leiden dat de aanwezigheid van personen of voorwerpen niet vastgesteld wordt.
- Kleine hindernissen die reeds zijn gemeld door een waarschuwing, kunnen bij het naderen uit het meetbereik van het systeem ver-

dwijnen en daarom niet meer worden gemeld. Ook bepaalde voorwerpen zoals hoge stoepranden worden door het systeem soms niet waargenomen, waardoor de onderkant van de wagen beschadigd kan raken.

- Indien de eerste waarschuwing van de Park Pilot wordt genegeerd, kan de wagen aanzienlijke schade oplopen.
- De welvingen van, resp. beschadigingen aan de radiateurgrille, bumpers, wielkast en onderzijde van de wagen kunnen de oriëntatie van de sensoren wijzigen. Dit kan weer invloed hebben op de werking van de parkeerhulp. Laat de wagen door een gespecialiseerde werkplaats repareren.

ⓘ Let op

- In specifieke gevallen kan het systeem een waarschuwing geven terwijl zich geen obstakel in het detectiegebied bevindt, bijvoorbeeld
 - voor bodems met hobbelig asfalt, straatstenen of met hoogstaand gras,
 - bij externe ultrasone systemen in de buurt, zoals gemonteerd op reinigingsvoertuigen,
 - bij hevige regenval, een flinke sneeuwbuï of dichte uitlaatgassen,
 - als de kentekenplaat (voor- of achteraan) niet perfect is vastgemaakt aan het oppervlak van de bumper,
 - bij toppen van hellingen.

- Om een degelijke werking van het systeem te garanderen, houdt u de ultrasoonsensoren schoon, ijs- en sneeuwvrij en plakt u er niets op.

- Bij het schoonmaken met hogedrukreinigers of dampstralers om de ultrasoonsensoren te reinigen, alleen kort direct sproeien en altijd een afstand van meer dan 10 cm aanhouden.

- Bepaalde accessoires die achteraan op de auto gemonteerd zijn, zoals een fietsendrager, kunnen de werking van de parkeerhulp verstoren.

- Geadviseerd wordt dat u zich vertrouwd maakt met de werking van het systeem door te oefenen met inparkeren op een wegdeel of parkeerplaats zonder verkeer. De meteorologische omstandigheden is goed en er is veel licht.

- U kunt het volume en de toonhoogte alsmede de indicaties wijzigen » pag. 242.

- Bij wagens *zonder* informatiesysteem voor de bestuurders kunt u de parameters lagen aanpassen bij een officiële SEAT dealer of in een gespecialiseerde werkplaats.

- Let op de aanwijzingen voor rijden met een aanhanger » pag. 243.

- De grafische weergave op het display van het Easy Connect-systeem heeft een geringe vertraging.

Parkeerhulp achter*

De parkeerhulp achter assisteert de bestuurder tijdens het manoeuvreren en inparkeren middels akoestische meldingen.

Beschrijving

De bumper achter is voorzien van sensoren. Zodra deze een obstakel detecteren, wordt dat akoestisch gemeld.

Zorg ervoor dat de sensoren niet afgedekt worden door stickers, vuil enz., omdat dan de werking van het systeem negatief wordt beïnvloed. Reinigingsinformatie » pag. 261.

Het detectiebereik van de sensoren achteraan is ongeveer:

zijkant	0.60 m
centrale zone	1.60 m

Naarmate een obstakel wordt genaderd, wordt het interval tussen de akoestische signalen korter. Zodra u het obstakel tot zo'n 0,30 m bent genaderd, hoort u een constant signaal: niet doorrijden (of achteruitrijden) » **⚠** in Algemeen op pag. 238, » **🔊** in Algemeen op pag. 238!

Als u afstand houdt tot het obstakel, wordt het waarschuwingsvolume binnen ca. 4 seconden gereduceerd (niet van toepassing op de toon van het constante signaal).

In-/uitschakelen

Bij het kiezen van de achteruit wordt de parkeerhulp automatisch ingeschakeld. Dit wordt bevestigd met een kort akoestisch signaal.

Wanneer de achteruitversnelling wordt geschakeld, wordt de parkeerhulp onmiddellijk uitgeschakeld.

Parkeerhulp plus*

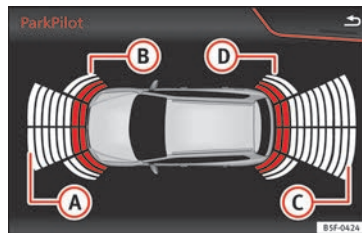

Afb. 219 Weergegeven gedeelte.

De parkeerhulp plus assisteert u akoestisch en visueel bij het inparkeren.

De voor- en achterbumpers beschikken over geïntegreerde sensoren. Zodra ze een obstakel detecteren, wordt dat gemeld met geluidssignalen en visueel in het Easy Connect-systeem. »

Bij gevaar van botsing aan de voorzijde van de auto klinken de geluidssignalen vooraan, bij gevaar van botsing aan de achterzijde van de auto klinken ze achteraan.

Zorg ervoor dat de sensoren niet afgedekt worden door stickers, vuil enz., omdat dan de werking van het systeem negatief wordt beïnvloed. Reinigingsinformatie » pag. 261.

Het detectiebereik van de sensoren zijn ongeveer:

- A** 1.20 m
- B** 0.60 m
- C** 1.60 m
- D** 0.60 m

Naarmate een obstakel wordt genaderd, wordt het interval tussen de akoestische signalen korter. Zodra u het obstakel tot zo'n 0,30 m bent genaderd, hoort u een constant signaal: niet doorrijden (of achteruitrijden)!

Als u afstand houdt tot het obstakel, wordt het waarschuwingvolume binnen ca. 4 seconden gereduceerd (niet van toepassing op de toon van het constante signaal).

¹⁾ Met bepaalde uitrusting wordt het systeem automatisch ingeschakeld wanneer de wagen een bepaalde afstand achteruit rijdt (ca. 10 cm indien achteraan een hindernis herkend wordt en ca. 20 cm indien achteraan geen hindernis wordt herkend).

Bediening van de parkeerhulp



Handmatige inschakeling van de parkeerhulp

- Druk de toets **P** *eenmaal* in.

Handmatige uitschakeling van de parkeerhulp

- Druk *opnieuw* op de toets **P**.

Handmatige uitschakeling van de weergave van de parkeerhulp (de geluidssignalen blijven actief)

- Druk op een toets van het hoofdmenu van het in de fabriek gemonteerde infotainment-systeem.
- **OF:** druk op de functietoets **TERUG**.

Automatische inschakeling van de parkeerhulp

- Schakel de achteruitversnelling in of zet de keuzehendel in stand **R**.
- **OF:** naargelang de uitrusting, indien de auto achteruit gaat¹⁾.
- **OF:** als de auto aan de voorzijde een obstakel nadert dat zich op zijn traject bevindt met een snelheid van minder dan 10 km/u (6 mph) » pag. 241, **Automatische activering**. Het obstakel wordt gedetecteerd vanaf een afstand van ongeveer 95 cm indien de automatische inschakeling geactiveerd is in het infotainmentsysteem. Er wordt een beperkte weergave getoond.

Automatische uitschakeling van de parkeerhulp

- Zet de keuzehendel in stand **P**.
- **OF:** versnel tot meer dan ca. 10 km/u (6 mph) vooruit.

Tijdelijk uitschakelen van het geluid van de parkeerhulp

- Op de functietoets  drukken.

Wisselen van beperkte weergave naar de weergave op het volledige scherm

- Schakel de achteruitversnelling in of zet de keuzehendel in stand **R**.
- **OF:** naargelang de uitrusting, indien de auto achteruit gaat¹⁾.
- **OF:** druk op het pictogram van de auto van de beperkte weergave.

In voorkomend geval, wisselen naar het beeld van de achteruitrijhulp (Rear View Camera "RVC")

- Schakel de achteruitversnelling in of zet de keuzehendel in stand **R**.
- **OF:** druk op de functietoets **RVC**.

¹⁾ Met bepaalde uitrusting wordt het systeem automatisch ingeschakeld wanneer de wagen een bepaalde afstand achteruit rijdt (ca. 10 cm indien achteraan een hindernis herkend wordt en ca. 20 cm indien achteraan geen hindernis wordt herkend).

Wanneer het systeem wordt ingeschakeld, hoort u een kort signaal ter bevestiging en het toetsymbool licht geel op.

Automatische activering



Afb. 221 Miniatuurweergave van de automatische activering

Wanneer de parkeerhulp plus automatisch wordt ingeschakeld, wordt een miniatuurweergave van de wagen weergegeven samen met de segmenten aan de linkerkant van het display **»» afb. 221**.

De automatische activering vindt plaats wanneer een voorwerp dat zich voor de wagen

bevindt langzaam wordt genaderd. Ze functioneert enkel wanneer de snelheid voor het eerst wordt verlaagd tot onder circa 10 km/u (6 mph).

Als de parkeerhulp wordt uitgeschakeld via de toets **P**, moet vervolgens als volgt te werk worden gegaan om deze weer in te schakelen naar automatische activering:

- Schakel het contact uit en weer aan.
- **OF:** versnel met de wagen tot boven 10 km/u (6 mph), om weer tot onder deze grenswaarde te vertragen.
- **OF:** plaats de keuzehendel in de stand **P** en vervolgens weer uit deze stand.
- **OF:** schakel de automatische activering in en uit via het menu in het Easy Connect-systeem.

De automatische activering met miniatuurweergave van de parkeerhulp kan worden in- en uitgeschakeld in het Easy Connect-systeem **»»  pag. 28**:

- Contact inschakelen.
- Kies: toets **[CAR]** > **Instellingen** > **Parke-**
ren en manoeuvreren. **»»**

- Selecteer de optie **Automatische activering**. Als het vakje van de functietoets is geactiveerd , is de functie ingeschakeld.

Als het systeem automatisch geactiveerd werd, klinkt enkel een geluidssignaal wanneer de obstakels aan de voorzijde zich op een afstand van minder dan 50 cm bevinden.

ⓘ VOORZICHTIG

De automatische inschakeling van de parkeerhulp werkt enkel indien men heel traag rijdt. Als de rijstijl niet wordt aangepast aan de omstandigheden, kan dit een ongeval met ernstige letsels tot gevolg hebben.

Segmenten voor visuele indicatie

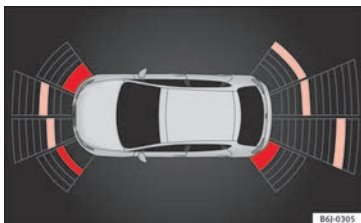

Afb. 222 Weergave van parkeerhulp op het display van het Easy Connect-systeem.

Met behulp van de segmenten voor de wagen kan de afstand tot het obstakel worden geschat.

De optische weergave van de segmenten werkt op de volgende wijze:

Witte segmenten: worden weergegeven indien het obstakel zich niet binnen het traject van de wagen bevindt of indien in tegengestelde richting ervan wordt gereden.

Gele segmenten: worden getoond indien de obstakels zich binnen het traject van de wagen bevinden op meer dan 30 cm afstand ervan.

Rode segmenten: worden getoond indien ze zich op minder dan 30 cm afstand bevinden.

Met de radio's SEAT Media System Plus/Nav System geeft een geel spoor bovendien het verwachte traject van de wagen aan volgens de draaihoek van het stuur.

Wanneer het obstakel zich in de rijrichting van de wagen bevindt, is steeds het overeenkomstige waarschuwingssignaal te horen.

Zodra de wagen een obstakel nadert, worden de segmenten dicht bij de wagen weergegeven. Ten laatste bij het aanduiden van het voorlaatste segment, betekent dit dat de botszone bereikt is. In de botszone worden obstakels in rood weergegeven, evenals obstakels buiten de af te leggen weg. Niet door-

rijden (of achteruitrijden) » » » **⚠ in Algemeen op pag. 238, » » » ⓘ in Algemeen op pag. 238 !**

Indicaties/akoestische signalen instellen

De indicaties en de akoestische signalen kunnen worden ingesteld in het Easy Connect*-systeem.

Automatische activering

on – activeer de optie **Automatische activering** » » » pag. 241.

off – deactiveer de optie **Automatische activering** » » » pag. 241

Volume voor*

Het volume voorin en aan de zijkant.

Instellingen/scherpte van de klank voorin*

Toonregeling (frequentie) voor het voorste gedeelte.

Volume achter*

Volume achterin.

Instellingen/scherpte van de klank achterin*

Toonregeling (frequentie) voor het achterste gedeelte.

Volume verlagen

Als de parkeerhulp is ingeschakeld, wordt het volume van actieve audio/video-bron verlaagd; de mate waarin dit gebeurt, verschilt per gekozen optie.

Foutmeldingen

Indien met geactiveerde parkeerhulp of bij het inschakelen ervan op het instrumentenpaneel een bericht verschijnt dat er een fout is in de parkeerhulp, is er een storing in het systeem.

Als deze storing niet is verdwenen voordat het contact wordt uitgeschakeld, wordt ze niet aangegeven de volgende keer dat de parkeerhulp wordt geactiveerd bij het schakelen van de achteruitversnelling.

Parkeerhulp plus*

Als er een storing is in de parkeerhulp, verschijnt er een overeenkomstig bericht op het instrumentenpaneel en gaat de led van de toets **P₊** knipperen.

Als een sensor defect is, verschijnt op het display van het Easy Connect-systeem het symbool **A** voor/achter de wagen. In geval van een defect aan een sensor achter, worden uitsluitend obstakels getoond in de zones **A** en **B** **»» afb. 219**. In geval van een defect aan een sensor voor, worden uitslui-

tend obstakels getoond in de zones **C** en **D**.

Wacht niet te lang met naar een gespecialiseerde werkplaats te gaan om de klacht te laten verhelpen.

Trekhaak

Wanneer in wagens met in de fabriek gemonteerde trekhaak de aanhangwagen op elektrische wijze aangesloten is, worden de sensoren achteraan voor de parkeerhulp niet geactiveerd bij het schakelen van de achteruitversnelling, wanneer de keuzehendel in stand **R** wordt gezet of wordt gedrukt op de toets **P₊**.

Parkeerhulp plus

De afstand tot mogelijke obstakels aan de achterzijde van de wagen wordt niet weergegeven op het scherm en wordt ook niet aangegeven met geluidssignalen.

Op het display van het Easy Connect-systeem worden enkel de objecten getoond die worden gedetecteerd aan de voorzijde, terwijl de weergave van het traject wordt verborgen.

Manoeuvrerremfunctie*

✓ Enkel geldig met Parkeerhulp Plus

Zodra een obstakel wordt herkend tijdens het achteruitrijden, wordt het noodremmen geac-

tiveerd door de manoeuvrerremfunctie. Afhankelijk van de uitrusting kan de manoeuvrerremfunctie het noodremmen ook activeren tijdens het vooruitrijden.

De functie noodremmen dient om de kans op botsingen tot een minimum te beperken. De rijsnelheid mag niet hoger zijn dan 10 km/u.

De manoeuvrerremfunctie is in-/uitgeschakeld wanneer het parkeerlicht brandt/niet brandt. Indien een noodremmen actief is, blijft de functie inactief tot er wordt geschakeld.

De beperkingen van de parkeerhulp zijn van toepassing.

De manoeuvrerremfunctie wordt ingesteld in het Easy Connect-systeem met de toets **CAR** en de functietoetsen **SETUP** en **Parkeer en manoeuvreren**.

- **on** – maakt het gebruik van de manoeuvrerremfunctie mogelijk.
- **off** – maakt het gebruik van de manoeuvrerremfunctie niet mogelijk.

Tijdelijk uitschakelen van het noodremmen

- Wanneer de functie wordt uitgeschakeld met de toets **Manoeuvrerremfunctie** op het scherm van **Parkeerhulp** van het Easy Connect-systeem.
- Wanneer een van de portieren, bagageruimte of achterklep worden geopend.

Achteruitrijhulp "Rear View Camera"*

Veiligheidsaanwijzingen en gebruiksinstructies

⚠ ATTENTIE

- De achteruitrijhulp kan niet heel nauwkeurig de afstand tot obstakels meten (personen, voertuigen enz.) noch kan hiermee meer bereikt worden dan zonder de hulp. Daarom bestaat er mogelijk gevaar voor ongevallen en zware verwondingen als het achteloos of zonder de nodige aandacht wordt gebruikt. De bestuurder moet altijd de omgeving nauwkeurig observeren zodat de bewegingen in alle veiligheid gebeuren.
- De cameralenis vergroot en vervormt het gezichtsveld en dit kan voorwerpen anders en minder nauwkeurig weergeven op het scherm dan ze in werkelijkheid zijn. Dit effect zorgt ook voor een vervormde weergave van afstanden.
- Door de schermresolutie of door zwakke lichtomstandigheden kunnen bepaalde voorwerpen niet of slechts gedeeltelijk zichtbaar zijn. Let speciaal op palen, afsluitingen, hekken of kleine boompjes die de wagen kunnen beschadigen doordat ze onzichtbaar zijn op het scherm.
- De achteruitrijhulp heeft dode hoeken waarin noch personen of voorwerpen te zien zijn (bijv. kleine kinderen, dieren of bepaalde

voorwerpen liggen mogelijk niet in zijn gezichtsveld). Hou altijd goed de omgeving van de wagen in het oog.

- Houd de cameralenis schoon en vrij van sneeuw en ijs. Dek ze niet af.
- Ondanks het systeem moet de bestuurder te allen tijde opmerkzaam blijven. Controleer altijd het parkeermanoeuvre en de omgeving van de wagen. De snelheid en de rijstijl aanpassen aan het zicht, het weer, het wegdek en het verkeer.
- Laat u niet afleiden van het verkeer door de beelden op het scherm.
- De beelden van de achteruitrijhulp op het scherm zijn slechts tweedimensionaal. Door gebrek aan ruimtelijk dieptezicht is het mogelijk dat uitstekende voorwerpen of putten in het wegdek moeilijk of helemaal niet waar te nemen zijn.
- De lading van de wagen beïnvloedt de weergave van de geprojecteerde oriëntatielijnen. De breedte van deze lijnen vermindert volgens het niveau van de lading van de wagen. Speciaal opletten voor de omgeving van de wagen als het interieur of de bagageruimte volgeladen is.
- Bij de volgende omstandigheden lijkt het of voorwerpen of andere voertuigen dichterbij of verder weg zijn op het scherm dan in werkelijkheid. Let vooral op in de volgende gevallen:
 - Bij het overgaan van een vlakke ondergrond naar een helling.

- Bij het overgaan van een helling naar een vlakke ondergrond.
- Als achter in de wagen te veel lading ligt.
- Als de wagen dichterbij voorwerpen komt die niet op het grondoppervlak liggen of die uitsteken vanaf een steunpunt op de grond. Deze voorwerpen kunnen bij het achteruitrijden buiten de gezichtsveld van de camera vallen.

ⓘ Let op

- Het is ook belangrijk om speciaal te letten en voorzichtig te zijn als de bestuurder nog niet met het systeem vertrouwd is.
- De achteruitrijhulp is niet beschikbaar indien de achterklep openstaat.

Gebruiksaanwijzingen

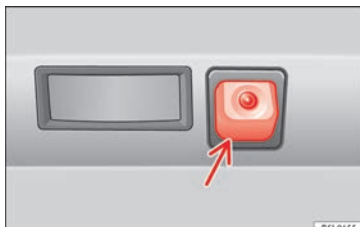

Afb. 223 In de achterbumper: inbouwplaats van achteruitkijkcamera.

Een in de achterbumper ingebouwde camera helpt de bestuurder bij het achteruit parkeren of manoevreren » **afb. 223**. Het beeld van de camera wordt weergegeven samen met enkele door het systeem geprojecteerde oriëntatielijnen op het display van het Easy Connect-systeem. In het onderste gedeelte van het scherm is een deel van de bumper te zien die overeenkomt met het gebied van het kenteken als referentie voor de gebruiker.

Achteruitrijhulp instellen

De achteruitrijhulp biedt de gebruiker de mogelijkheid om *helderheid*, *contrast* en *kleur* van het beeld in te stellen.

Om die instellingen uit te voeren:

- Breng de wagen op een veilige plaats tot stilstand.
- Schakel de parkeerrem in.
- Contact inschakelen.
- Schakel zo nodig het Easy Connect-systeem in.
- Schakel de achteruitversnelling in of zet de keuzehendel in stand **R**.
- Druk op de functietoets  aan de rechterkant van het beeld.
- Voer de gewenste instellingen in het menu uit door te drukken op de functietoetsen $-/+$, of door de overeenkomstige schuifknop te bewegen.

Vereiste omstandigheden om te parkeren en te manoevreren met de achteruitrijhulp

Gebruik het systeem in de volgende gevallen niet:

- Als geen betrouwbaar beeld te zien is of als het vervormd is, bijvoorbeeld in het geval van slechte zichtbaarheid of als de lens vuil is.
- Als het gebied achter de wagen niet helder zichtbaar is of slechts onvolledig te zien is.
- Als achter in de wagen te veel lading ligt.
- Als de stand of de inbouwhoek van de camera is veranderd, bijvoorbeeld na een aanrijding van achteren. Laat het systeem door een gespecialiseerde werkplaats controleren.

Vertrouwd raken met het systeem

Om vertrouwd te raken met het systeem, de oriëntatielijnen en hun functie en hoe te parkeren en te manoevreren met de achteruitrijhulp raadt SEAT aan te oefenen op een plek met weinig verkeer of een parkeerplaats als de weersomstandigheden en zichtbaarheid gunstig zijn.

Cameralens schoonmaken

Houd de cameralens schoon en vrij van sneeuw en ijs:

- De lens met universeel glasreinigingsmiddel of alcoholbasis bevochtigen en de lens met een droge doek schoonmaken.

- Sneeuw met een handveger verwijderen.
- Verwijder ijs bij voorkeur met een ontdooispray.

ⓘ VOORZICHTIG

- Gebruik nooit schurende schoonmaakmiddelen voor het schoonmaken van de lens.
- Gebruik nooit lauw of warm water voor het verwijderen van sneeuw of ijs van de ruiten en buitenspiegels. Anders kan de lens beschadigd raken.

Parkeren en manoevreren met de achteruitrijhulp

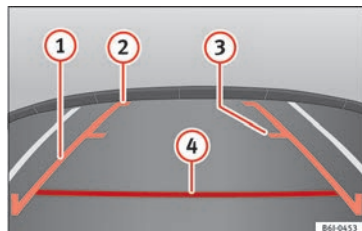

Afb. 224 Weergave op het display van het Easy Connect-systeem: oriëntatielijnen.

Systeem in- en uitschakelen

- De achteruitrijhulp wordt ingeschakeld als het contact aan is of de motor draait en wanneer de achteruitrijversnelling wordt gekozen »

(handgeschakelde versnellingsbak) of wanneer de keuzehendel voor de versnelling in de stand **R** wordt gezet (automatische versnellingsbak).

- Het systeem wordt uitgeschakeld 8 seconden na het ontkoppelen van de achteruitversnelling (handgeschakelde versnellingsbak) of als de keuzehendel voor de versnelling uit de stand **R** wordt gezet (automatische versnellingsbak). Het systeem wordt ook onmiddellijk uitgeschakeld bij het uitzetten van het contact.

- Wanneer sneller dan 15 km/u (9 mph) achteruit wordt gereden, stopt de camera met uitzenden.

In combinatie met het systeem van parkeerhulp Plus » pag. 238 wordt het beeld van de camera onmiddellijk stopgezet wanneer uit de achteruitversnelling wordt geschakeld of de keuzehendel in stand **R** wordt gezet; er wordt dan optische informatie weergegeven die wordt geleverd door het systeem van parkeerhulp.

Ook in combinatie met dit systeem bestaat de mogelijkheid om het beeld van de achteruitrijhulp te verbergen:

- Door op het display te drukken op een van de toetsen van het infotainmentsysteem.
- OF: door te drukken op de miniatuurweergave van de wagen aan de linkerzijde van het display (het volledige scherm van het optische systeem van de parkeerhulp plus wordt dan getoond).

Om terug te keren naar het beeld van de achteruitrijhulp:

- Schakel de achteruitrijversnelling uit of verander de stand van de keuzehendel, en schakel dan opnieuw de achteruitversnelling of zet de keuzehendel in stand **R**.
- OF: druk op de functietoets **RVC**¹⁾

Betekenis van de oriëntatielijnen

» afb. 224

- 1 **Zijlijnen:** verlenging van de wagen (ongeveer de breedte van de wagen inclusief de buitenspiegels) op het oppervlak van het wegdek.
- 2 **Einde van de zijlijnen:** het in het groen aangeduide gebied eindigt ongeveer 2 m achter de wagen op het wegdek.

- 3 **Middelste lijn:** duidt een afstand van ongeveer 1 m achter de wagen aan op het wegdek.

- 4 **Rode horizontale lijn:** duidt een veilige afstand aan van ca. 40 cm tot het achterste deel van de wagen op het oppervlak van het wegdek.

Parkeermanoeuvre

- Plaats de wagen voor een parkeerplek en schakel de achteruitversnelling in (handgeschakelde versnellingsbak) of zet de keuzehendel voor de versnelling in de stand **R** (automatische versnellingsbak).
- Rij langzaam achteruit en draai het stuurwiel zodanig dat de oriëntatielijnen opzij naar de open parkeerplek leiden.
- Oriënteer de wagen zodanig in de open parkeerplek dat de oriëntatielijnen opzij evenwijdig lopen met de wagen.

¹⁾ WAARSCHUWING: de functietoets **RVC** zal enkel beschikbaar zijn wanneer de achteruitrijversnelling is geschakeld of de keuzehendel zich in stand **R** bevindt.

Trekhaak voor aanhangwagens en aanhangwagens

Trekhaak voor aanhangwagens*

Inleiding

De trekhaak voor aanhanger die in productie ingebouwd is of afkomstig is van de originele SEAT-onderdelen voldoet aan alle technische vereisten en nationale wettelijke voorschriften voor het rijden met een aanhanger.

Voor de elektrische verbinding tussen de wagen en de aanhangwagen beschikt de wagen over een 13-polige stekker. Beschikt de aanhanger over een **7-polige stekker**, dan kan de overeenstemmende adapter beschikbaar als origineel accessoire van SEAT gebruikt worden.

De maximaal toelaatbare kogeldruk is **80 kg**.

⚠ ATTENTIE

- Voor elke rit met geplaatste afneembare kogelkop, moet u de juiste afstelling en bevestiging ervan in de houder nagaan.
- Indien de kogelkop niet juist geplaatst en bevestigd is, mag die niet worden gebruikt.
- Gebruik de trekhaak voor aanhanger niet indien hij beschadigd of onvolledig is.
- Voer geen wijzigingen of reparaties uit aan de trekhaak voor aanhanger.

- Koppel de afneembare kogelkop nooit los terwijl de aanhangwagen is aangekoppeld.

⚠ VOORZICHTIG

Ga voorzichtig te werk met de afneembare kogelkop om schade aan het lakwerk van de bumper te voorkomen.

i Let op

De wagen slepen met de afneembare kogelkop » pag. 94.

Beschrijving

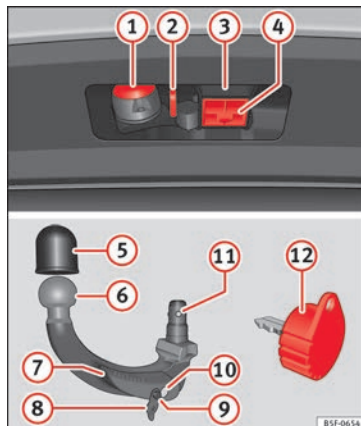

Afb. 225 Steun van de trekhaak voor aanhanger / afneembare kogelkop / sleutel

Afhankelijk van het land of de versie bevindt de afneembare kogelkop van de trekhaak zich:

- onder de afdekking van de laadvloer van de bagageruimte,
- **ofwel** in de laadvloer van de bagageruimte, in een tas vastgemaakt aan de bevestigingsogen.

»

De stang kan met de hand worden aangebracht en verwijderd.

De trekhaak wordt geleverd met sleutel.

Legenda van »» » **afb. 225**

- ① 13-polige steker
- ② Veiligheidsring
- ③ Haakhouder
- ④ Dop haakhouder
- ⑤ Beschermdende afdekking voor kogelkop
- ⑥ Afneembare kogelkop
- ⑦ Vergrendelingshendel
- ⑧ Slotdeksel
- ⑨ Ontgrendelbout
- ⑩ Slot
- ⑪ Vergrendelingskogels
- ⑫ Sleutel

i Let op

Ga bij verlies van de sleutel naar een gespecialiseerde werkplaats.

Plaatsing in reservestand

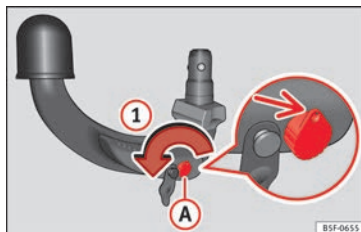

Afb. 226 Stap 1

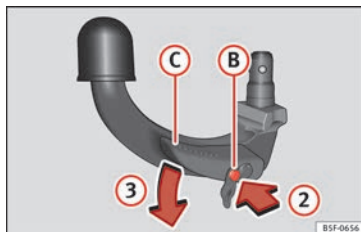

Afb. 227 Stap 2

Voordat de montage plaatsvindt, zet u de afneembare kogelkop in reservestand in de volgende twee stappen.

Stap 1

- Draai de sleutel in de richting van de pijl ① tot het deel met gaten van de sleutel in de bovenste stand komt »» » **afb. 226**.

Stap 2

- Neem de afneembare kogelkop vast aan de onderkant van de beschermende afdekking.
- Druk de ontgrendelbout **(B)** in de richting van de pijl ② en duw tegelijk de hendel **(C)** in de richting van de pijl ③ tot aan de aanslag »» » **afb. 227**.

De hendel blijft in deze stand geblokkeerd.

Reservestand

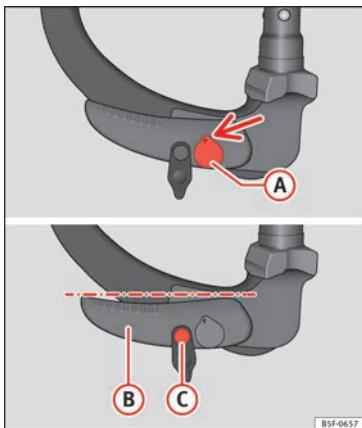

Afb. 228 Reservestand: stand van de hendel en de ontgrendelbout

Juist ingestelde reservestand

- De sleutel (A) » » » afb. 228 bevindt zich in ontgrendelde stand (het deel met gaten van de sleutel wordt naar boven getoond).
- De hendel (B) » » » afb. 228 bevindt zich in onderste positie.
- De ontgrendelbout (C) » » » afb. 228 kan verplaatst worden.

De ingestelde afneembare kogelkop is zo klaar voor de installatie.

Ⓛ VOORZICHTIG

De sleutel kan niet uitgetrokken of in reservestand gedraaid worden.

De afneembare kogelkop monteren - Stap 1

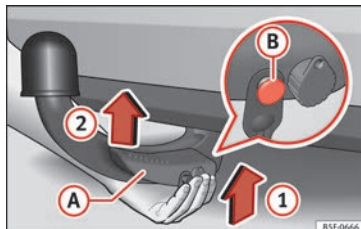

Afb. 229 Afneembare kogelkop plaatsen / ontgrendelbout in uitgeschoven toestand

De afneembare kogelkop plaatsen

- Neem de dop van de haakhouder (4) » » » afb. 225 naar onderen weg.
- Zet de afneembare kogelkop in reservestand » » » pag. 248.
- Houd de afneembare kogelkop onderaan » » » afb. 229 vast en schuif hem in de haak-

houder volgens de richting van de pijl 1 tot hij hoorbaar vastklikt » » » ⚠.

De hendel (A) draait **automatisch** in de richting van de pijl 2 naar boven en de ontgrendelbout (B) komt naar buiten (het rode en groene deel is zichtbaar) » » » ⚠.

Indien de hendel (A) niet automatisch draait of de ontgrendelbout (B) niet naar buiten komt, moet de afneembare kogelkop weggehaald worden door de hendel tot aan de aanslag naar onderen te draaien vanaf de holte van de houder; de contactvlakken van de kogelkop en de holte moeten dan gereinigd worden.

⚠ ATTENTIE

- Bij het vastmaken van de afneembare kogelkop moeten de handen buiten het draaibereik van de hendel gehouden worden. Er bestaat gevaar van letsels aan de vingers!
- Probeer nooit de hendel met grote kracht naar boven te trekken om de sleutel te draaien. De afneembare kogelkop wordt dan niet juist vastgehouden!

De afneembare kogelkop monteren - Stap 2

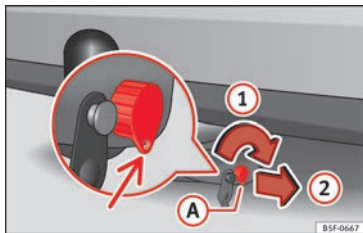

Afb. 230 Slot blokkeren

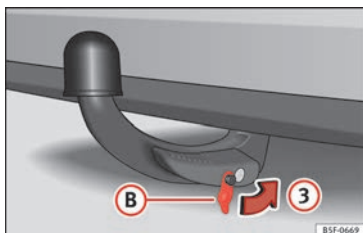

Afb. 231 Deksel op het slot plaatsen

De eerste stap mag niet worden overgeslagen » pag. 249, De afneembare kogelkop monteren - Stap 1!

• Draai de sleutel (A) in de richting van de pijl (1) tot het deel met gaten van de sleutel in de onderste stand komt » afb. 230.

- Verwijder de sleutel in de richting van de pijl (2).
- Plaats het deksel (B) in het slot in de richting van de pijl (3) » afb. 231 » ①.
- Ga na of de afneembare kogelkop juist is vastgezet » pag. 250.

① VOORZICHTIG

- Plaats na het uittrekken van de sleutel altijd het deksel op het slot van de bedieningshendel. Indien het slot vuil wordt, kan de sleutel niet ingestoken worden.
- Houd de holte van de houder van de trekhaak voor aanhangwagen altijd schoon. Vuil verhindert de veilige bevestiging van de afneembare kogelkop!
- Indien de afneembare kogelkop gedemonteerd is, plaats dan altijd de dop in de haakhouder.

De juiste bevestiging controleren

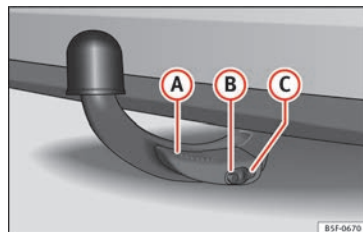

Afb. 232 Juist bevestigde afneembare kogelkop

Voor elk gebruik van de afneembare kogelkop dient u zich ervan te vergewissen dat hij juist is bevestigd.

Juist bevestigde afneembare kogelkop

- De afneembare kogelkop komt niet los van de holte van de houder na een zware "schok".
- De hendel (A) » afb. 232 is volledig opgetild.
- De ontgrendelbout (B) » afb. 232 steekt er volledig uit (het rode en groene deel is zichtbaar).
- De sleutel is verwijderd.
- Het deksel (C) » afb. 232 is op het slot gezet.

⚠ ATTENTIE

De trekhaak voor aanhangwagens mag enkel worden gebruikt indien de afneembare kogelkop juist is geblokkeerd!

De afneembare kogelkop verwijderen - Stap 1

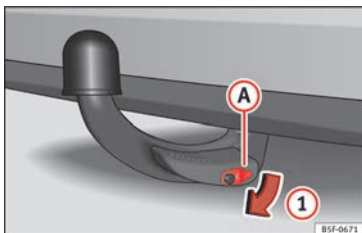

Afb. 233 Het deksel van het slot verwijderen

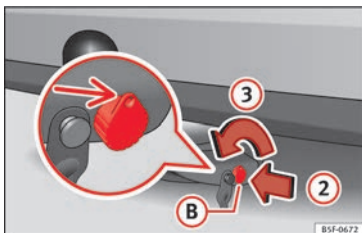

Afb. 234 Slot deblokkeren

- Neem het deksel **A** van het slot weg in de richting van de pijl **1** » » » **afb. 233**.
- Steek de sleutel **B** in het slot in de richting van de pijl **2** » » » **afb. 234**.
- Draai de sleutel zo in de richting van de pijl **3** dat het deel met gaten van de sleutel naar boven wordt getoond.

⚠ ATTENTIE

Demonteer de afneembare kogelkop nooit terwijl de aanhangwagen is aangekoppeld.

ℹ Let op

Voordat de afneembare kogelkop wordt verwijderd, wordt het aanbevolen om de beschermende afdekking in de kogelkop te plaatsen.

De afneembare kogelkop verwijderen - Stap 2

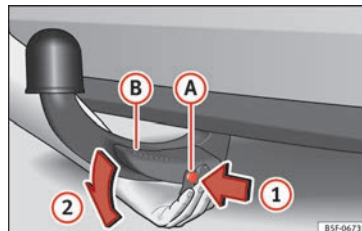

Afb. 235 De afneembare kogelkop losmaken

De eerste stap mag niet worden overgeslagen » » pag. 251, De afneembare kogelkop verwijderen - Stap 1!

De afneembare kogelkop vrijmaken

- Houd de afneembare kogelkop onderaan vast.
- Druk de ontgrendelbout **A** in de richting van de pijl **1** tot aan de aanslag en duw tegelijk de hendel **B** in de richting van de pijl **2** tot aan de aanslag.

In deze stand is de afneembare kogelkop los en valt hij vrij naar beneden. Indien dit niet gebeurt bij het loslaten, drukt u er van boven op met uw andere hand.

De afneembare kogelkop wordt tegelijk vastgezet in de reservestand en is zo klaar om » »

opnieuw in de haakhouder geschoven te worden» ❶.

- Zet de dop ❷» **afb. 225** in zijn houder.

⚠ ATTENTIE

Laat de afneembare kogelkop nooit in de bagageruimte slingeren. Dit kan schade veroorzaken in de bagageruimte bij het plots remmen en de veiligheid van de inzittenden in gevaar brengen!

ⓘ VOORZICHTIG

- Indien u de hendel vasthoudt en niet volledig omlaag tot de aanslag drukt, zal de afneembare kogelkop na verwijdering bovenaan blijven en niet in de reservestand vastgezet zijn. De afneembare kogelkop moet in deze stand worden geplaatst vóór de volgende montage.
- Houd de afneembare kogelkop in de reservestand met de sleutel ingestoken in de houder, terwijl u hem omlaag brengt met de tegenoverliggende kant. Er bestaat risico op schade aan de sleutel!
- Oefen niet te veel druk uit bij het hanteren van de hendel (ga er bijv. niet op leunen)!

ⓘ Let op

Verwijder het vuil van de afneembare kogelkop voordat u hem bewaart met het wagenreedschap.

Werking en onderhoud

Sluit de holte van de houder met de afdekking zodat geen vuil kan binnendringen.

Voordat een aanhangwagen wordt aangekoppeld, dient u altijd de kogelkop te controleren en zo nodig te behandelen met geschikt smeervet.

Gebruik de beschermende afdekking om de afneembare kogelkop te bewaren en zo de bagageruimte te beschermen tegen vuil.

Indien er vuil is, reinig dan de oppervlakken van de holte van de houder en behandel ze met een geschikt onderhoudsmiddel.

ⓘ VOORZICHTIG

Het bovenste deel van de haakhouder is voorzien van smeervet. Let erop dat het vet niet wordt weggeveegd.

Rijden met een aanhangwagen

Waar moet u op letten bij het rijden met een aanhangwagen?

De wagen kan ook gebruikt worden voor het trekken van een aanhangwagen als deze daarvoor technisch uitgerust is.

Voor het **naderhand monteren** van een trekhaak» pag. 256.

Stekerverbinding

Voor de elektrische verbinding tussen wagen en aanhangwagen is uw wagen voorzien van een 13-polig stopcontact.

Wanneer de aanhangwagen een **7-polige stekker** heeft, moet u een bijbehorende adapterkabel gebruiken. Deze is bij iedere Technische Dienst verkrijgbaar.

Aanhangwagengewicht/kogeldruk

De toegestane aanhangwagengewicht mag niet overschreden worden. Als u de toelaatbare aanhangwagenlast niet volledig gebruikt, kunt u steilere hellingen oprijden.

De vermelde aanhangwagengewichten gelden alleen voor **hoogten** tot 1.000 m boven de zeespiegel. Aangezien bij toenemende hoogte door de afnemende luchtdichtheid het motorvermogen daalt en daardoor ook het klimvermogen vermindert, neemt ook het toelaatbare aanhangwagengewicht overeenkomstig af. Per 1.000 m hoogtetoename moet het toelaatbare gewicht van de combinatie met 10% worden verminderd. Het treingewicht is de som van het gewicht van de (beladen) wagen en dat van de (beladen) aanhangwagen. De **toelaatbare kogeldruk** op de kogelkop van de trekhaak zo veel mogelijk gebruiken, maar niet overschrijden.

De gegevens over het **aanhangwagengewicht** en de **kogeldruk** op het typeplaatje van de trekhaak zijn slechts testwaarden. De

waarden van de wagen, die vaak *lager* zijn dan deze waarden, vindt u in de wagenpapieren resp. in » hoofdstuk Technische Gegevens.

Verdeling van de lading

De lading in de aanhangwagen zo verdelen, dat zware voorwerpen zo dicht mogelijk bij de as liggen. Ervoor zorgen dat voorwerpen niet kunnen verschuiven.

Bandenspanning

De maximaal toelaatbare bandenspanning kiezen, die op de sticker aan de binnenzijde van de tanklep is aangegeven. De bandenspanning van de aanhangwagens kiezen volgens de aanbevelingen van de aanhangwagenfabrikant.

Buitenspiegels

Als u het verkeer achter de aanhangwagen niet met de gewone buitenspiegels kunt overzien, moet u extra buitenspiegels laten plaatsen. Beide buitenspiegels moeten aan inklapbare uitstekende delen zijn bevestigd. De buitenspiegels zo instellen, dat u goed zicht naar achteren hebt.

Kabel van aanhangwagens

Gebruik altijd een kabel tussen de wagen en de aanhangwagen » pag. 253.

Achterlichten van de aanhangwagens

De achterlichten van de aanhangwagen moeten aan de overeenkomstige normen voldoen » pag. 253.

⚠ ATTENTIE

Nooit personen in een aanhangwagen vervoeren - levensgevaarlijk!

ℹ Let op

- Vanwege de hogere belasting van de wagen bij regelmatig gebruik van een aanhangwagen adviseren wij u om in zo'n geval de wagen ook tussen de voorgeschreven onderhoudsbeurten in te laten nakijken.
- Vraag na of er in uw land speciale voorschriften gelden voor het rijden met een aanhangwagen.

Aanhangwagens aankoppelen en aansluiten

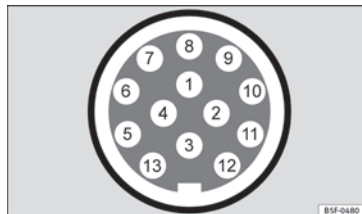

Afb. 236 Schematische weergave: toewijzing van de pinnen van het stopcontact van de aanhangwagen.

Legenda van de schematische weergave » afb. 236:

Pin	Betekenis
1	Linker knipperlicht
2	Achterste mistlicht
3	Massa, pinnen 1, 2, 4 tot 8
4	Rechter knipperlicht
5	Rechterachterlicht
6	Remlicht
7	Linkerachterlicht
8	Achteruitrijlicht
9	Continu plus



Legenda van de schematische weergave » **afb. 236:**

Pin	Betekenis
10	Kabel zonder positieve lading
11	Aarding, pin 10
12	Zonder functie
13	Aarding, pin 9

Stopcontact van aanhangwagens

Voor de elektrische verbinding tussen de wagen en de aanhangwagen beschikt de wagen over een 13-polig stopcontact. Indien het systeem vaststelt dat een aanhangwagen elektrisch is aangesloten, ontvangen de gebruikers van de aanhangwagens spanning via de elektrische aansluiting.

Pin 9 is continu plus. De binnenverlichting van de aanhangwagen kan er bijvoorbeeld mee worden gevoed. Pin 10 ontvangt enkel spanning wanneer de motor draait. Met de laadkabel (pin 10) wordt opgeladen, bijv. de accu van een caravan.

Pin 9 en pin 10 mogen niet met elkaar verbonden worden, om ontladen of beschadiging van de accu van de wagen te vermijden.

De massakabels, pin 3, pin 11 en pin 13 mogen nooit met elkaar verbonden worden om het elektrisch systeem niet te overbelasten.

Wanneer de aanhangwagen een **7-polige steker** heeft, moet u een bijbehorende adapterkabel gebruiken. In dat geval is de functie van pin 10 niet beschikbaar.

Maximaal elektrisch verbruik van de aanhangwagens

Remlicht (totaal)	84 watt
Knipperlichten, elke zijde	42 watt
Remlicht (totaal)	100 watt
Achterlichten (totaal)	42 watt
Achterste mistlicht	42 watt
Overschrijd de aangeduide waarden nooit!	

Let op

- Als de achterlichten van de aanhangwagen niet correct aangesloten zijn, kan de elektronica van de wagen beschadigd raken.
- Als de aanhangwagen te veel stroom verbruikt, kan de elektronica van de wagen beschadigd raken.
- Sluit het elektrische systeem van de aanhangwagen nooit direct aan op de elektrische aansluitingen van de achterlichten of andere voedingsbronnen. Gebruik alleen geschikte aansluitingen voor de voeding van de aanhangwagens.

Kogelkop van de trekhaak*

Een gebruiksaanwijzing voor het goed in- en uitbouwen van de kogelkop van de trekhaak zit bij de kogelkop.

ATTENTIE

De kogelkop van de trekhaak moet goed bevestigd zijn zodat wordt voorkomen dat deze rondvliegt in geval van een plotseling manoeuvre en verwondingen veroorzaakt aan de inzittenden.

Let op

- Bij ritten zonder aanhangwagens moet de kogelkop worden verwijderd, als deze het zicht op de kentekenplaat vermindert.

Rijden met een aanhangwagen

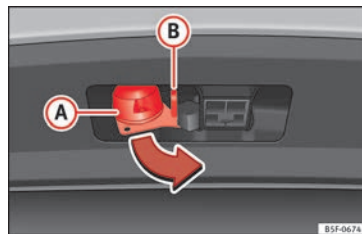

Afb. 237 De 13-polige steker draaien

Vóór elke rit

- Neem de 13-polige steker vast aan het deel **(A)** en trek hem in de richting van de pijl **»» afb. 237** eruit.
- Verwijder de beschermende afdekking **(5)** **»» afb. 225** naar boven.

Na elke rit

- Neem de 13-polige steker vast aan het deel **(A)** en steek hem in tegengestelde richting van de pijl **»» afb. 237** erin.
- Plaats de beschermende afdekking **(5)** **»» afb. 225** op de kogelkop.

Veiligheidsring

De veiligheidsring **(B)** **»» afb. 237** dient om de bevestigingskabel van de aanhangwagen vast te haken.

Bij het vasthaken aan de veiligheidsring moet de bevestigingskabel **buigen** in alle standen van de aanhangwagen ten opzichte van het voertuig (scherpe bochten, achteruit rijden enz.).

Koplampen

De voorkant van de wagen kan omhoog komen wanneer de aanhangwagen is aange-

koppeld en het licht kan de andere weggebruikers verblinden.

Pas de hoogte van de koplampen aan met de draaipegelaar van het bereik van de lichtbundel¹⁾.

⚠ ATTENTIE

- Gebruik nooit de veiligheidsring om te slapen!
- Pas de rijsnelheid aan op de staat van het wegdek en verkeerssituatie.
- De werkzaamheden aan het elektrisch systeem mogen uitsluitend in een gespecialiseerde werkplaats uitgevoerd worden.
- Sluit het elektrische systeem van de aanhangwagen nooit rechtstreeks aan op de elektrische aansluitingen van de achterlichten of een andere voedingsbron.
- Na het vastkoppelen van de aanhangwagen en het aansluiten van de stekker moet de werking van de achterlichten van de aanhangwagen worden nagegaan.

i Let op

- Indien er een storing is in de verlichting van de aanhangwagen, controleert u de zekeringen in de zekeringhouder van het dashboard **»»  pag. 56.**

• Door het contact van de bevestigingskabel met de veiligheidsring kan een mechanische slijtage van de bescherming van het ringoppervlak plaatsvinden. Deze slijtage hindert in geen geval de werking van de veiligheidsring en vormt ook geen storing; ze is uitgesloten van de garantie.

• Bij het aan- en loskoppelen van de aanhangwagen moet de handrem van het trekkende voertuig bediend zijn.

Antidiefstalalarm

Als de wagen vergrendeld is, wordt het alarm geactiveerd wanneer de elektrische verbinding met de aanhangwagen onderbroken wordt.

Schakel het alarmsysteem altijd uit voordat u een aanhangwagen aankoppelt of afkoppelt **»» pag. 129.**

Voorwaarden om een aanhangwagen op te nemen in het alarmsysteem.

- De wagen is in de productie uitgerust met een alarmsysteem en een trekhaak.
- De aanhangwagen is via de stekker van de aanhangwagen elektrisch verbonden met het trekkende voertuig.

¹⁾ Dit is niet geldig voor wagens met bixenon-koplampen.

- Het elektrische systeem van het voertuig en de aanhangwagen is gebruiksklaar.
- De wagen is met de contactsleutel vergrendeld en het alarmsysteem is geactiveerd.

ⓘ VOORZICHTIG

Om technische redenen zijn de aanhangwagens met led-achterlichten niet geïntegreerd in het alarmsysteem.

Aanwijzingen voor het rijden

Bij het rijden met aanhangwagens moet u bij zonder voorzichtig zijn.

Gewichtsverdeling

Bij een lege wagen en een beladen aanhangwagen is de gewichtsverdeling heel ongunstig. Als u toch een rit moet afleggen in deze voorwaarden, rijd dan heel langzaam.

Snelheid

Met toenemende snelheid vermindert de rijstabiliteit van de wagen met aanhangwagens. Daarom bij slecht wegdek, slecht weer en/of veel wind onder de wettelijk voorgeschreven maximumsnelheid blijven. Deze aanbeveling geldt vooral in het geval van steile hellingen.

In elk geval de snelheid direct verlagen, zodra u ook maar de minste **slingerbeweging**

van de aanhangwagen bemerkt. Probeer in geen geval de wagen met aanhangwagen weer "recht te krijgen" door te accelereren.

Op tijd remmen! Bij een aanhangwagen met **oploopprem eerst zacht**, daarna stevig remmen. Zo voorkomt u remstoten door blokkerende wielen van de aanhangwagen. Op steile hellingen tijdig terugschakelen, opdat er op de motor geremd kan worden.

Oververhitting

Houd, wanneer u bij zeer hoge buitentemperaturen een langere helling moet oprijden in een lage versnelling en met een hoog motor-toerental, de koelvloeistoftemperatuurmeter goed in de gaten » pag. 114.

Elektronische stabiliseringscontrole (ESC)*

De ESC* helpt een slippende of slingerende aanhangwagen te stabiliseren.

Trekhaak naderhand inbouwen*

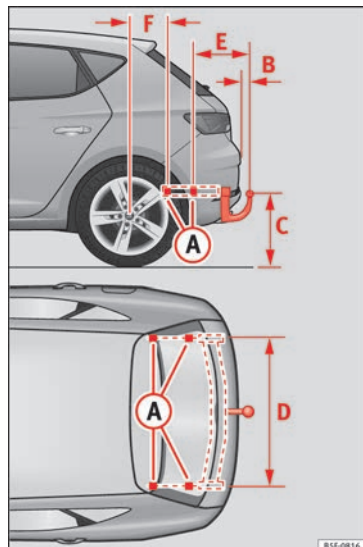

Afb. 238 Bepaling van de bevestigingspunten voor de trekhaak.

Het naderhand inbouwen van een trekhaak moet volgens de voorschriften van de trekhaakfabrikant gebeuren.

De bevestigingspunten **A** voor de trekhaak zitten aan de onderkant van de wagen.

De afstand tussen het midden van de afneembare kogelkop en de grond mag nooit kleiner zijn dan de aangegeven maat, zelfs met volbeladen wagen, met inbegrip van de maximale kogeldruk.

Maten voor de bevestiging van de trekhaak:

B	65 mm (minimum)	
C	350 mm tot 420 mm (volbeladen wagen)	
D	1040 mm	
E	317 mm	
F	LEON / LEON SC	LEON ST
	319 mm	596 mm

Inbouwen van een trekhaak

- Het rijden met trekhaak betekent een extra inspanning voor de wagen. Laat daarom door een Technische Dienst controleren of het koelsysteem moet worden aangepast, voordat u een trekhaak laat inbouwen.
- Wettelijke bepalingen (bv. het inbouwen van een extra controlelampje) in uw land opvolgen.
- Er moeten onderdelen van de wagen, zoals bijvoorbeeld de achterbumper, worden uiteengebouwd. Bovendien moeten de bevestigingsbouten van de trekhaak met een mo-

mentsleutel worden aangetrokken en moet er een stopcontact op de elektrische installatie van de wagen worden aangesloten. Hiervoor zijn speciale vakkennis en gereedschappen nodig.

- De gegevens in de afbeelding markeren de afmetingen en bevestigingspunten, die bij het naderhand inbouwen van een trekhaak in elk geval moeten worden aangehouden.

⚠ ATTENTIE

Het naderhand inbouwen van een trekhaak bij een gespecialiseerde werkplaats laten uitvoeren.

- Als de trekhaak niet goed gemonteerd wordt, bestaat er gevaar voor ongevallen.
- Let voor uw eigen veiligheid op de gegevens in de erbij geleverde montagebeschrijving van de fabrikant van de trekhaak.

ⓘ VOORZICHTIG

- Wanneer het stopcontact verkeerd wordt aangesloten, kan schade aan de elektrische installatie van de wagen ontstaan.

i Let op

- SEAT adviseert om het naderhand inbouwen van een trekhaak bij een gespecialiseerde werkplaats te laten uitvoeren. Raadpleeg uw SEAT-dealer indien bijkomende wijzigingen aan uw wagen vereist zouden zijn.

- In sommige sportuitvoeringen wordt, wegens het specifieke design van de uitlaat, de montage van een conventionele oplossing van de trekhaak niet aanbevolen. Raadpleeg uw Technische Dienst.

Aanwijzingen

Verzorging en onderhoud

Accessoires en technische wijzigingen

Accessoires, onderdelen en reparatiewerkzaamheden

Laat u zich vóór het kopen van accessoires en onderdelen informeren.

Uw wagen biedt een hoge mate aan actieve en passieve veiligheid. Als uw wagen naderhand met accessoires wordt uitgerust of als onderdelen moeten worden vervangen, kunt u het beste een beroep doen op het advies en de hulp van een officiële SEAT dealer. Uw officiële SEAT dealer geeft u graag informatie over doelmatigheid, wettelijke bepalingen en de techniek van accessoires en onderdelen.

Wij raden aan alleen vrijgegeven **SEAT accessoires** en **SEAT Originele Onderdelen**® te gebruiken. Deze zijn door SEAT gecontroleerd op betrouwbaarheid, veiligheid en geschiktheid. Vanzelfsprekend zorgt de officiële SEAT dealer voor een vakkundige montage.

Naderhand ingebouwde apparaten die de controle van de bestuurder over de wagen rechtstreeks beïnvloeden, zoals bijv. snelheidsregelsystemen of **elektronisch geregeld**

de dempingssystemen, moeten voorzien zijn van een e-code (keuringscode van de Europese Unie) en voor uw wagen zijn goedgekeurd.

Extra aangesloten elektrische apparaten, bijv. koelboxen, ventilatoren en claxons, die niet voor de directe controle van de wagen dienen, moeten zijn voorzien van een C€ CE-code (conformiteitsverklaring van de fabrikanten in de Europese Unie).

⚠ ATTENTIE

Accessoires, zoals telefoon- of bekerhouders, mogen nooit op de afdekkingen van airbags of binnen de actieradius van de airbags aangebracht worden. Als de airbag bij een aanrijding geactiveerd wordt, bestaat er anders een groter gevaar voor verwondingen.

Technische wijzigingen

Bij technische wijzigingen onze voorschriften opvolgen.

Ingrepen aan elektronische onderdelen, software, bekabeling en gegevensoverdracht kunnen functiestoringen tot gevolg hebben. Vanwege de koppeling van elektrische onderdelen kunnen deze storingen ook direct de werking van systemen die er niet in eerste instantie mee te maken hebben, belemmeren. Dit betekent dat de betrouwbaarheid van uw wagen in gevaar gebracht kan zijn en dat de onderdelen van de wagen eerder slijten dan

normaal. Dit kan ertoe leiden dat de wagen niet meer wettelijk wordt goedgekeurd.

Wij vragen uw begrip ervoor dat uw officiële SEAT dealer geen garantie kan geven voor schade die het gevolg is van ondeskundig handelen.

Wij adviseren u daarom om alle werkzaamheden uitsluitend bij officiële SEAT dealers met **SEAT Originele Onderdelen**® te laten uitvoeren.

⚠ ATTENTIE

Werkzaamheden of wijzigingen aan uw wagen, die ondeskundig worden uitgevoerd, kunnen storingen veroorzaken - gevaar voor ongelukken.

Zend- en kantoorapparatuur

Ingebouwde zendapparatuur

Voor het naderhand inbouwen van zendapparatuur in de wagen is in het algemeen goedkeuring vereist. SEAT staat het inbouwen van goedgekeurde zendapparatuur in de wagen toe onder de voorwaarden dat:

- De installatie van de antenne deskundig gebeurt.
- De antenne buiten het interieur van de wagen is aangebracht (met gebruik van afgeschermde kabels en niet-reflecterende antenne-aanpassing).

- Het effectieve zendvermogen aan de voet van de antenne niet meer dan 10 W draagt.

Een officiële SEAT dealer of een erkend autobedrijf kan u meer informatie geven over de inbouwmogelijkheden en de werking van zendapparatuur met een *hoger* zendvermogen.

Mobiele zendapparatuur

Bij het gebruik van universele mobiele telefoons en zendapparatuur kunnen storingen in de werking van de elektronica van uw wagen ontstaan. De oorzaken hiervoor kunnen zijn:

- Wagen zonder buitenantenne.
- Verkeerd geïnstalleerde buitenantenne.
- Zendvermogen van meer dan 10 W.

Daarom mag een draagbare telefoon of zendapparatuur zonder of met verkeerd geïnstalleerde buitenantenne *niet in het interieur van de wagen* worden gebruikt » .

Let er bovendien op dat alleen met een *buitenantenne* de optimale reikwijdte van de apparaten wordt bereikt.

Kantoorapparatuur

Het naderhand inbouwen van apparaten uit de woon-/werk omgeving in de wagen is toegestaan, zo lang deze apparaten niet de di-

recte controle van de bestuurder over de wagen beïnvloeden en voorzien zijn van een **C**-code. Naderhand ingebouwde apparaten die de controle van de bestuurder over de wagen kunnen beïnvloeden, moeten daarentegen altijd een typegoedkeuring voor uw wagen bezitten en van een **e**-code zijn voorzien.

ATTENTIE

In het interieur van de wagen gebruikte draagbare telefoons of zendapparatuur zonder of met verkeerd geïnstalleerde buitenantenne kunnen door te hoge elektromagnetische velden schadelijk voor de gezondheid zijn.

Let op

- Het naderhand inbouwen van elektrische of elektronische apparaten in deze wagen heeft gevolgen voor de typegoedkeuring en kan in bepaalde omstandigheden het intrekken van het kentekenbewijs tot gevolg hebben.
- Let op de aanwijzingen voor de bediening van de mobiele telefoons en zendapparatuur.

Verzorging en reiniging

Algemeen

Regelmatig, deskundig onderhoud is belangrijk voor de **waardevastheid** van uw wagen. Bovendien kan het onderhoud ook één van

de voorwaarden voor het behoud van garantieclaims bij eventuele corrosie en lakschade aan de carrosserie zijn.

De vereiste **onderhoudsmiddelen** zijn bij de officiële SEAT dealer en gespecialiseerde zaken verkrijgbaar. Let op de gebruiksaanwijzingen op de verpakking.

ATTENTIE

- Bij verkeerd gebruik kunnen onderhoudsmiddelen schadelijk voor de gezondheid zijn.
- Berg alle verzorgingsproducten op een veilige plaats op, uit de buurt van kinderen. Anders bestaat gevaar voor vergiftiging.

Milieu-aanwijzing

- Geef de voorkeur aan producten die het milieu niet aantasten.
- De resten van verzorgingsproducten horen niet bij het huisvuil.

Verzorging van de wagen, buitenzijde

Wassen van de wagen

Hoe langer insectenresten, uitwerpselen van vogels, boomhars, straat- en industriestof, teer, roetdeeltjes, strooizout en andere agressieve stoffen op de lak blijven zitten, »

hoe groter de schadelijke werking ervan is. Hoge temperaturen, bijvoorbeeld door intense zonnestralen, versterken de bijtende werking ervan.

Na de winter (als er is gestrooid) moet beslist ook de onderzijde van de wagen grondig worden gewassen.

Automatische wasinstallaties

Voordat u de wagen in een automatische wasinstallatie laat wassen, moet u de gebruikelijke voorzorgsmaatregelen nemen (sluiten van ruiten en dak). Zitten er speciale aanbouwdelen aan de wagen, bijv. spoilers, een dakdragersysteem of een antenne, dan kunt u het beste met de eigenaar van de wasinstallatie overleggen.

Wasinstallaties zonder borstels genieten de voorkeur.

Wassen met een hogedrukreiniger

Let bij het wassen van de wagen met een hogedrukreiniger beslist op de gebruiksaanwijzingen voor de hogedrukreiniger. Dit geldt in het bijzonder voor de **druk** en de **sputafstand**. Voldoende afstand bewaren tot zachte materialen, zoals rubber slangen of isolatiemateriaal, alsmede tot de sensoren van de parkeerhulp*, die in de achterbumper zitten.

In geen geval **rondstraalsproeikoppen** of **vuilvriezen** gebruiken.

Af fabriek gemonteerde kleeffolies

De volgende aanwijzingen moeten gevolgd worden om schade aan de kleeffolies te voorkomen:

- Niet wassen met hogedrukapparaten.
- Geen glas- of ijsschraper gebruiken om de folies vrij te maken van ijs of sneeuw.
- De kleeffolies niet polijsten.
- Geen vuile doeken of sponzen gebruiken.
- Bij voorkeur wassen met een zachte spons en zachte, neutrale zeep.

Met de hand wassen

Als de wagen met de hand wordt gewassen, eerst het vuil met ruim water laten weken en zo goed mogelijk afspoelen.

Daarna de wagen met een zachte **spons**, een **washand** of een **autoborstel** met lichte druk schoonmaken. Hierbij van boven naar beneden gaan, met het dak beginnend. Alleen bij hardnekkig vuil **shampoo** gebruiken.

Spons of washand steeds uitspoelen.

Wielen, dorpels en dergelijke als laatste schoonmaken. Hiervoor een andere spons gebruiken.

⚠ ATTENTIE

- Was de wagen alleen bij uitgeschakeld contact - Anders bestaat er gevaar voor ongelukken.
- Handen en armen tegen metalen delen met scherpe kanten beschermen, als u de onderkant van de wagen, de binnenzijde van de wielkasten of de wieldoppen schoonmaakt - gevaar voor snijwonden!
- De wagen wassen in de winter: water en sneeuw in het remsysteem kan de remwerking negatief beïnvloeden - gevaar op ongelukken!

ⓘ VOORZICHTIG

- Wagen niet in de felle zon wassen - gevaar voor schade aan de lak!
- Gebruik geen ruwe sponzen of iets soortgelijks voor het verwijderen van de restanten van insecten. Het oppervlak kan hierdoor beschadigd raken.
- Op gezette tijden, bijv. tijdens een tankstop, hardnekkig vastzittend vuil (zoals insectenresten) van de koplampen verwijderen. Koplampen nooit met een droge doek of een droge spons, maar alleen nat schoonmaken. Bij voorkeur zeepsop gebruiken.
- Vooral banden mogen nooit met rondstraalsproeikoppen worden schoongemaakt. Zelfs bij een relatief grote spuitafstand en heel korte inwerktijd kan schade ontstaan.
- Voordat u door een wasstraat rijdt, moet u de buitenspiegels naar binnen klappen, om

beschadiging van de buitenspiegels te voorkomen. Buitenspiegels die elektrisch ingeklapt kunnen worden mogen niet met de hand, maar alleen elektrisch in en uit worden geklapt.

ⓘ VOORZICHTIG

• **Wast u de wagen in een automatische wasstraat, dan wordt aanbevolen onderstaand proces voor de vergrendeling van de ruitwissersarmen uit te voeren om te vermijden dat ze naar de bovenzijde van de ruit zouden worden verplaatst:**

- de motorkap moet gesloten zijn
- schakel het contact in en vervolgens weer uit
- druk de hendel van de ruitwissers kort naar voren (ruitensproeierfunctie). De ruitwissersarmen zijn vergrendeld.

🌿 Milieu-aanwijzing

Wagen alleen op daarvoor aangewezen wasplaatsen wassen. Daar wordt voorkomen dat eventueel door olie verontreinigd water in het afvoerwater komt. In bepaalde gebieden is autowassen buiten zulke wasplaatsen verboden.

Sensoren en cameralenzen

- Sneeuw met een handveger verwijderen en ijs bij voorkeur met een ontdooispray.

- Reinig de sensoren met producten die vrij zijn van oplosmiddelen en een schone, droge doek.

- Maak de cameralens met een normaal in de handel verkrijgbaar glasreinigingsmiddel op basis van alcohol nat en veeg de lens met een droge doek schoon. Bij een *active lane assist** wordt het gedeelte voor de lens normaliter schoongehouden door de ruitensproeiers.

ⓘ VOORZICHTIG

• **Als u de wagen wast met een hogedrukreiniger:**

- houd dan voldoende afstand tot de sensoren in de voor- en achterbumpers.
- Reinig niet de cameralenzen of het gebied daaromheen met de hogedrukreiniger.

- Gebruik nooit warm of heet water om sneeuw en ijs te verwijderen van de lens van de achteruitrijcamera, omdat deze daardoor kan scheuren.

- Bij het schoonmaken van de lens nooit een onderhoudsmiddel met een schurende werking gebruiken.

Conserveren en oppoetsen

Waxbehandeling

De conservering beschermt de wagenlak. Uiterlijk wanneer op de schone lak het water

niet meer duidelijk **als ronde druppels** is te zien, de wagen door het aanbrengen van een **vaste was** opnieuw beschermen.

Ook als in de automatische wasinstallatie regelmatig een **vloeibare was** wordt gebruikt, is het aan te bevelen de lak ten minste tweemaal per jaar met vaste was te beschermen.

Dode insecten die vooral in het warme jaargetijd op het voorste gedeelte van de motorkap en op de voorbumper achterblijven, kunnen overigens veel gemakkelijker van een *goed* geconserveerde lak worden verwijderd.

Polijsten

Alleen als de lak van uw wagen dof is geworden en als u met conserveringsmiddelen geen glans meer kunt verkrijgen, is polijsten nodig.

Als het toegepaste polijstmiddel geen bevaarmiddelen bevat, moet vervolgens een conserveringsmiddel worden aangebracht.

ⓘ VOORZICHTIG

- Behandel matte lak of kunststof delen niet met polijstmiddelen of vaste wax.
- De sierlijsten die om het panoramadak en de voorruit lopen, mogen niet met lakpoetsmiddelen worden behandeld. U mag deze echter wel met vaste was behandelen.

Wieldoppen

De zilverkleurige sierdelen en sierlijsten bestaan uit milieu-oogpunt uit 100% aluminium (geen chroom).

Voor het verwijderen van vlekken en aanslag op de sierlijsten **pH-neutrale onderhoudsmiddelen** gebruiken - dus geen chroom-poetsmiddelen. Lakpolijstmiddelen zijn eveneens niet geschikt voor het onderhoud van sierdelen en sierlijsten. Ook krachtige alkalische schoonmaakmiddelen, die vaak worden gebruikt voordat de wasstraat in wordt gereden, kunnen bij het indrogen matte of melkachtige vlekken veroorzaken.

De officiële SEAT dealers beschikken over milieuvriendelijke reinigingsmiddelen, die voor uw wagen zijn getest en vrijgegeven.

Kunststof delen

Kunststof delen moeten gereinigd worden met een vochtige doek. Bij hardnekkige vervuiling mogen kunststof delen ook met speciale oplosmiddelvrije **kunststofreinigings- en onderhoudsmiddelen** worden behandeld. Lakonderhoudsmiddelen zijn voor kunststof delen niet geschikt.

Koolstofdelen

De carbon onderdelen van uw wagen hebben een gelakt oppervlak. Deze hebben geen bijzondere verzorging nodig en worden op dezelfde manier als andere gelakte onderdelen schoongemaakt » pag. 259.

Lakshade

Kleine lakbeschadigingen zoals krassen, schrammen of sporen van steenslag *direct* met lak bijwerken, voordat er corrosie ontstaat. Hiervoor hebben officiële SEAT dealers de bij uw wagen passende **lakstiften of spuitbussen**.

Het laknummer van de originele lak van de wagen staat op de sticker met wagengegevens » pag. 296.

Mocht er toch enige corrosie zijn ontstaan, dan deze door een gespecialiseerde werkplaats grondig laten verwijderen.

Ruiten

Goed zicht verhoogt de verkeersveiligheid. Om de werking van de ruitenwisserbladen niet nadelig te beïnvloeden (ratelen), mogen de ruiten nooit met insectenverwijderaars of was worden schoongemaakt.

Resten rubber, olie, vet of siliconen kunt u met een **ruitenreiniger** of een **siliconen-verwijderingsmiddel** verwijderen. Resten was kunnen daarentegen alleen met een speciaal reinigingsmiddel worden verwijderd. Meer informatie hierover is verkrijgbaar bij de officiële SEAT dealer.

Ook de binnenzijde van de ruiten moet regelmatig worden schoongemaakt.

Voor het drogen van de ruiten een aparte lap of zeem gebruiken. In de zeem die u voor de lak hebt gebruikt, zitten resten conserveermiddelen.

⚠ ATTENTIE

De voorruit mag niet met waterafstotende ruitbeschermingsmiddelen worden behandeld. In situaties waarbij het zicht slecht is, bijv. bij regen, als het donker is of bij laagstaande zon, is er een groter gevaar voor verblinding: gevaar op ongelukken! Bovendien kunnen de ruitenwisserbladen bijgeluiden gaan produceren.

ⓘ VOORZICHTIG

- Sneeuw en ijs op ruiten en buitenspiegels met een kunststof krabber verwijderen. De krabber niet heen en weer bewegen, maar alleen in één richting schuiven om krassen te voorkomen.
- De verwarmingsdraden zitten aan de binnenzijde van de achterraut. Om schade te

voorkomen, mag u geen stickers op de verwarmingsdraden plakken.

- **Nooit sneeuw of ijs van ruiten en spiegels verwijderen met warm of heet water - gevaar voor scheurvorming in het glas!**

Velgen

Regelmatig onderhoud is nodig, opdat de velgen er lang goed uit blijven zien. Als strooizout en remslijpsel niet regelmatig worden afgespoeld, wordt het materiaal aangetaast.

Als reinigingsmiddel beslist een zuurvrij speciaal reinigingsmiddel gebruiken. Deze is bij de officiële SEAT dealer en gespecialiseerde zaken verkrijgbaar. De inwerktijd van het reinigingsmiddel mag niet worden overschreden. Zuurhoudende velgenreiniger kan de oppervlakte van de velgmoeren aantasten.

Een lakpolijstmiddel of andere schurende middelen mogen bij het onderhoud van de wielen niet worden gebruikt. Als de beschermende laklaag bijv. door steenslag is beschadigd, moet de schade zo spoedig mogelijk worden hersteld.

ATTENTIE

Let er bij het schoonmaken van de velgen op dat nattigheid, ijs en pekels de remmende

werking kunnen beïnvloeden - gevaar voor ongelukken!

Eindstuk van de uitlaatpijp

Als strooizout en remslijpsel niet regelmatig worden afgespoeld, wordt het materiaal van het eindstuk van de uitlaatpijp aangetast. Voor het verwijderen van de schadelijke stoffen mogen geen reinigingsmiddelen worden gebruikt die bedoeld zijn voor velgen, lak of chroom of andere schurende middelen. Reinig de eindstukken van de uitlaatpijp met reinigingsmiddelen bestemd voor het roestvrij staal.

De officiële SEAT dealers beschikken over geschikte reinigingsmiddelen die voor uw wagen zijn toegelaten.

Verzorging interieur van de wagen

Display van de radio/Easy Connect* en bedieningspaneel*

Het display kan worden schoongemaakt met een in speciaalzaken verkrijgbare "LCD-cleanner". Om het display schoon te maken, de doek licht bevochtigen met de reinigingsvloeistof.

Het bedieningspaneel van het Easy Connect-systeem* moet eerst met een penseeltje worden ontdaan van vuil, om te voorkomen dat dit in het apparaat of tussen de toetsen en de behuizing komt te zitten. Daarna wordt geadviseerd om het bedieningspaneel van Easy Connect-systeem* schoon te maken met een vochtige doek en vaatwasmiddel.

VOORZICHTIG

- **Om krassen te voorkomen, mag u het display niet droog schoonmaken.**
- **Om schade te voorkomen, moet u erop letten dat er geen vocht terecht komt in het bedieningspaneel van Easy Connect-systeem*.**

Kunststof delen en kunstleer

Kunststof delen en kunstleer met een vochtige lap schoonmaken. Mocht dit niet voldoende zijn, dan mag u deze delen alleen met speciale **oplossingsmiddelvrije kunststof reinigings- en onderhoudsmiddelen** behandelen.

Textiel en stoffen bekleding

Textiel en textiele bekledingen (stoelen, portierpanelen enz.) moeten regelmatig met een stofzuiger worden schoon gezogen. Hierdoor worden vuildeeltjes van het oppervlak verwijderd die anders bij het gebruik in de stof

gewreven kunnen worden. Stoomreinigers mogen niet worden gebruikt, omdat door de stoom de verontreiniging dieper in het textiel dringt en wordt vastgezet.

Normaal schoonmaken

In het algemeen raden wij aan voor het schoonmaken een zachte spons of een universele niet-pluizende microvezeldoek te gebruiken. Alleen vloerbedekking en vloermatten mogen met borstels worden gereinigd aangezien andere textiele oppervlakken door de borstel kunnen worden beschadigd.

Bij oppervlakkige algemene verontreinigingen kan met een universeel schuimschoonmaakmiddel worden schoongemaakt. Het schuim wordt met een zachte spons op het oppervlak van textiel verdeeld en licht ingewreven. Het doornat maken van het textiel moet echter worden voorkomen. Aansluitend wordt het schuim met absorberende, droge doeken (bijv. microvezeldoeken) afgedept en nadat het schuim volledig is gedroogd, weggezogen.

Vlekken verwijderen

Vlekken van dranken (koffie, vruchtensap enz.) kunnen met een fijnwasmiddel-oplossing worden behandeld. Deze oplossing wordt aangebracht met een spons. Bij hardnekkige vlekken kan een waspasta direct op de plaats van de vlek worden aangebracht en ingewreven. Daarna is een nabehandeling

met schoon water noodzakelijk om de wasmiddelresten te verwijderen. Daartoe wordt water met een vochtige doek of een spons aangebracht en met absorberende droge doeken afgedept.

Vlekken van chocolade of make-up worden met een waspasta (bijv. ossengalzeep) ingewreven. Daarna wordt de zeep met water (vochtige spons) verwijderd.

Voor de behandeling van vet, olie, lippenstift of balpeninkt kan spiritus worden gebruikt. Opgeloste vet- of kleurstofdeeltjes moeten met absorberend materiaal worden afgedept. Eventueel kan een nabehandeling met een waspasta en water noodzakelijk zijn.

Bij sterke vervuiling van de bekleding adviseren wij u een gespecialiseerd bedrijf in te schakelen om de bekleding en delen van textiel te laten reinigen met shampoo en besproeiing.

Let op

Open klittenbandsluitingen aan uw kleding kunnen de stoelbekleding beschadigen. Zorg ervoor dat ze gesloten zijn.

Echt leer

Algemeen

Wij bieden veel verschillende leersoorten aan. Hierbij gaat het in eerste instantie om

verschillende nappa-uitvoeringen (leer met een glad oppervlak en met verschillende kleurnuances).

Het uiterlijk en de hoedanigheid van het leer worden bepaald door de intensiteit van het verfgebruik. Als het oppervlak nog een typisch natuurlijke uitstraling heeft, hebben we te maken met ongeprepareerd nappaleer, dat een uitgesproken goed zitcomfort biedt. Fijne adertjes, aaneengesloten poriën, putjes van insectenbeten, plooiën en een licht wolkachtige nuance in de kleuren blijven zichtbaar en vormen het bewijs van echtheid van dit natuurlijke materiaal.

Ongeprepareerd nappaleer heeft geen dekkende verflaag. Daarom is het gevoeliger dan andere soorten leer. en kunnen er door kinderen, dieren of andere invloeden eventueel slijtageplekken ontstaan.

Leersoorten met een min of meer dekkende verflaag zijn daarentegen sterker. Hierdoor slijt het leer in het dagelijks gebruik minder snel. De typisch natuurlijke eigenschappen zijn dan nauwelijks of niet meer herkenbaar, wat echter geen invloed op de leerqualiteit zelf heeft.

Onderhoud en verzorging

Vanwege de exclusiviteit van de gebruikte leersoorten en de karakteristieke eigenschappen (zoals gevoeligheid voor olie, vet en vervuiling) moet het leer voorzichtig

worden behandeld, zowel bij het dagelijks gebruik als bij het uitvoeren van onderhoudswerkzaamheden. Donkere kleding, in het bijzonder als deze vochtig is of met niet zo goede verf is behandeld, kan bijvoorbeeld afgeven op de leren stoelen. Stof en vuildeeltjes in poriën, plooiën en naden kunnen schuren en het oppervlak beschadigen. Het leer moet daarom regelmatig en afhankelijk van het gebruik worden verzorgd. Nadat u ze langer hebt gebruikt, krijgen uw leren stoelen een heel eigen, uniek uiterlijk. Dat is kenmerkend voor het natuurproduct dat leer is en is tevens het bewijs van echte kwaliteit.

Let op de volgende aanwijzingen voor het behoud van waarde van natuurlijk materiaal gedurende de gehele gebruiksperiode:

ⓘ VOORZICHTIG

- **Voorkom dat het leer te lang aan de volle zon wordt blootgesteld om ervoor te zorgen dat het leer niet verbleekt. Wanneer de wagen langere tijd buiten staat, moet u het leer afdekken om het zó tegen direct zonlicht te beschermen.**
- **Scherpe voorwerpen aan kledingstukken, zoals ritssluitingen, (druk)knopen en ceinturen met scherpe randen kunnen blijvende krassen of andere sporen in het oppervlak achterlaten.**

ⓘ Let op

- **Regelmatig en na elke reiniging een onderhoudscrème gebruiken, die bescherming tegen licht biedt en het leer impregneert. De crème bevat voedende stoffen voor het leer, zorgt ervoor dat het leer kan ademen, maakt het leer soepel en voorkomt uitdroging. Tege-lijktijd vormt zich een dunne bescherm- laag.**
- **Leer elke 2 à 3 maanden schoonmaken, verontreinigingen direct verwijderen.**
- **Vlekken zoals inkt van een balpen, gewone inkt, lippenstift, schoensmeer, enz., indien mogelijk direct verwijderen.**
- **Ook de leerkleur onderhouden. Plekken die in kleur afwijken, met een speciale crème voor gekleurd leer opfrissen.**

Leren bekledingen schoonmaken en onderhouden

Echt leer heeft bijzonder veel aandacht en onderhoud nodig.

Normaal schoonmaken

- Vuil leer met een enigszins vochtige katoenen of wollen lap schoonmaken.

Sterkere vervuiling

- Sterker vervuilde delen met een lap, gedrenkt in een milde zeepoplossing (2 eetle-

pels neutrale zeep op 1 liter water) schoonmaken.

- Let erop dat het leer nergens te nat wordt en dat er geen water in de naden sijpelt.
- Vervolgens met een zachte, droge lap droogwrijven.

Verwijderen van vlekken

- Vlekken op **waterbasis** (bijv. koffie, thee, vruchtensap en bloed) direct met een absorberende doek of met keukenpapier verwijderen en bij al ingedroogde vlekken het reinigingsmiddel uit het onderhoudsset gebruiken.
- Vlekken op **vetbasis** (bijv. boter, mayonaise en chocolade) direct met een absorberende doek of met keukenpapier verwijderen of met het onderhoudsmiddel uit de onderhoudsset verwijderen, als een wat oudere vlek nog oppervlakkig is.
- Bij **ingedroogde vetvlekken** een vetoplossende spray gebruiken.
- **Speciale vlekken** (bijv. inkt van een balpen of een viltstift, nagellak, latexverf of schoensmeer) met een voor leer geschikte speciale vlekkenverwijderaar behandelen.

Onderhoud van het leer

- Behandel het leer elke zes maanden met een geschikt leeronderhoudsmiddel. ➤

- Leeronderhoudsmiddel uiterst dun aanbrengen.
- Met een zachte lap droogwrijven.

Als u nog vragen heeft over het schoonmaken en het onderhoud van het leer in uw wagen, kunt u deze het beste aan een officiële SEAT dealer stellen. Deze adviseert u graag en kan u bovendien informeren over het programma aan producten voor het onderhoud van leer, zoals:

- Reinigings- en onderhoudsset.
- Onderhoudscrème van de juiste kleur.
- Vlekkenverwijderaar voor inkt van een balpen, schoensmeer, enz.
- Vetoplossende spray.
- Nieuwe producten en ontwikkelingen in de toekomst

ⓘ VOORZICHTIG

Het leer mag in geen geval met oplosmiddelen (bijv. benzine, terpentijn, boenwas en schoensmeer) worden behandeld.

Alcantara bekleding reinigen

Stof en vuil verwijderen

- Een doek *licht* bevochtigen en de bekleding schoonmaken.

Vlekken verwijderen

- Een doek met lauw water of verdunde **spiritus** vochtig maken.
- De vlek naar het midden toe deppen.
- Schoongemaakte plek met een zachte doek droogmaken.

Geen leerverzorgingsmiddel op bekleding van Alcantara gebruiken.

Bij stof en vuil kunt u ook een verzorgende shampoo gebruiken.

Stof en vuildeeltjes in poriën, plooiën en naden kunnen schuren en het oppervlak beschadigen. Als de wagen lang in de zon staat, de Alcantara-bekleding tegen direct zonlicht beschermen om verbleken te voorkomen. Lichte verkleuringen door het gebruik zijn normaal.

ⓘ VOORZICHTIG

- Alcantara mag niet met oplosmiddelen, boenwas, schoenpoets, vlekkenverwijderaar, leeronderhoudsmiddel en dergelijke worden behandeld.
- Laat hardnekkige vlekken in een gespecialiseerde werkplaats verwijderen om beschadigingen te voorkomen.
- Voor het schoonmaken in geen geval borstels, harde sponzen, enz., gebruiken.

Veiligheidsgordels

- Veiligheidsgordels schoonhouden.
- Vervuilde veiligheidsgordels met zacht zeepsop wassen.
- Regelmatig de toestand van alle veiligheidsgordels controleren.

Bij een sterk vervuilde gordel kan het automatische oprollen worden bemoeilijkt. Vóór het oprollen moeten de gordels helemaal droog zijn.

ⓘ VOORZICHTIG

- Veiligheidsgordels mogen voor het schoonmaken niet worden uitgebouwd.
- Veiligheidsgordels mogen niet chemisch worden gereinigd, omdat zulke reinigingsmiddelen het weefsel van de gordels aan kunnen tasten. Veiligheidsgordels mogen ook niet in aanraking komen met bijtende vloeistoffen.
- Gordels met beschadigingen van het weefsel, de verbindingen, de oprolautomat of het slot moeten door een gespecialiseerde werkplaats worden vervangen.

Intelligente techniek

Elektromechanische stuurinrichting

De elektromechanische stuurbevestiging ondersteunt de stuurbeweging van de bestuurder.

Bij een elektro-mechanische stuurbevestiging wordt de mate van stuurbevestiging *elektronisch* aangepast op de rijnsnelheid en de draaihoek van het stuur.

Als de stuurbevestiging uitvalt of als de motor niet draait (bijv. bij het slepen), blijft de wagen volledig bestuurbaar. Voor het draaien van het stuur moet echter meer kracht worden gebruikt.

Controlelampjes en indicaties voor de bestuurder

 **(in rood) Stuurinrichting defect! Inparkeren**

Als het controlelampje blijft branden en de melding voor de bestuurder blijft verschijnen, is er een defect in de stuurbevestiging.

Niet verder rijden. Roep de hulp van vakmensen in.

 **(in geel) Stuurinrichting: probleem in het systeem! U kunt door blijven rijden**

Als het controlelampje gaat branden, zal de stuurinrichting moeizamer of juist zenuwachtiger reageren dan normaal. Bovendien zal het stuur bewegen als rechtuit wordt gereden.

Rijd naar een gespecialiseerde werkplaats om de storing te laten repareren.

 **(in geel) Stuurinrichting geblokkeerd: defect! ga naar een officiële SEAT dealer**

Er is een defect aan het electronicablok van de stuurinrichting.

Ga zo spoedig mogelijk naar een gespecialiseerde werkplaats om het probleem te laten verhelpen.

ATTENTIE

Laat de storing meteen verhelpen door een gespecialiseerde werkplaats: gevaar op ongelukken!

Let op

Als het controlelampje  (in rood) of  (in geel) kort oplicht, kunt u door blijven rijden.

Progressieve stuurinrichting

Afhankelijk van de uitrusting van de wagen, kan de progressieve stuurinrichting de stroefheid van de stuurinrichting aanpassen aan

de rijssituatie. De progressieve stuurinrichting werkt alleen bij draaiende motor.

In het *stadsverkeer* moet niet zoveel gedraaid worden als bij het parkeren, manoeuvreren of bij het nemen van zeer scherpe bochten.

Op de *hoofdweg* of de *snelweg* geeft de progressieve stuurinrichting, bijv. in de bochten, een sportiever, directer en veel dynamischer gevoel aan het stuurwiel.

Vierwielaandrijving

✓ **Geldig voor wagens: met 4-wielaandrijving**

 **»» Tab. op pag. 2**

Bij de vierwielaandrijving worden alle vier de wielen aangedreven.

Algemene aanwijzingen

Bij 4-wielaandrijving wordt de aandrijfkracht over alle vier wielen verdeeld. Dit gebeurt automatisch, afhankelijk van uw rijgedrag en de rijwegomstandigheden. Zie ook **»» pag. 185**, Rem- en stabiliseringssystemen.

Het 4-wielaandrijfsysteem is afgestemd op een hoog motorvermogen. Door de vierwielaandrijving biedt uw wagen uitstekende prestaties en voortreffelijke rijeigenschappen zowel bij normale wegomstandigheden als bij uitzonderlijke omstandigheden met sneeuw en ijs. Daarom is het noodzakelijk om **»»**

rekening te houden met bepaalde veiligheidsaanwijzingen » .

Winterbanden

Dankzij de vierwielaandrijving is de voorwaartse trekkracht van de wagen onder winterse omstandigheden goed, zelfs bij normale banden. Desondanks adviseren wij u 's winters om voor *alle vier* de wielen winter- of 4-seizoenenbanden te gebruiken, omdat hierdoor vooral ook de *remwerking* wordt verbeterd.

Sneeuwkettingen

Als het verplicht is om sneeuwkettingen te gebruiken, moet u dit ook bij wagens met 4-wielaandrijving doen »  pag. 62.

Banden verwisselen

Bij wagens met vierwielaandrijving mogen alleen wielen met dezelfde maat worden gebruikt. Vermijd ook banden met verschillende profieldiepte » pag. 288.

Terreinwagen?

Uw SEAT is geen terreinwagen: de afstand van de carrosserie tot de grond is niet groot genoeg hiervoor. Daarom ongeplaveide wegen mijden.

ATTENTIE

- Ook bij wagens met vierwielaandrijving uw rijstijl steeds aan de toestand van de rijweg en aan de verkeerssituatie aanpassen. De geboden hogere veiligheid mag geen aanleiding zijn tot het nemen van grotere risico's. Gevaar voor ongevallen!
- Het remvermogen van uw wagen wordt door de grip van de banden bepaald. Het is daarom niet anders dan bij een 2-wielaangedreven wagen. Daarom dient men, ondanks een goede acceleratie op zelfs een glad wegdek, niet met te hoge snelheden te rijden. Gevaar voor ongevallen!
- Let er bij een natte rijbaan op dat bij een te hoge snelheid de voorwielen kunnen gaan "glijden" (aquaplaning). Daarbij wordt, anders dan bij wagens met voorwielaandrijving, niet aangegeven dat de wielen beginnen te glijden doordat de motor plotseling in een hoger toerentalgebied komt. Om deze reden en ondanks het voorafgaande, dient u de snelheid aan de wegomstandigheden aan te passen. Gevaar voor ongevallen!

Energiemanagement

Startomstandigheden worden geoptimaliseerd

Het energiemangement regelt de elektrische energieverdeling en optimaliseert zo de

beschikbaarheid van elektrische energie voor het starten van de motor.

Als een wagen met een gewoon energiesysteem gedurende langere tijd niet wordt gebruikt, wordt de accu door ruststroomverbruikers (bijv. wegrijblokkering) ontladen. Dit kan ertoe leiden dat niet meer voldoende elektrische energie voor het starten van de motor beschikbaar is.

In deze wagen zorgt een intelligent energiemanagementsysteem voor de verdeling van de elektrische energie. Hierdoor wordt de startbaarheid van de wagen aanzienlijk verbeterd en de levensduur van de accu verlengd.

Het energiemanagementsysteem bestaat uit **accudiagnose, ruststroommanagement** en **dynamisch energiemangement**.

Accudiagnose

De accudiagnose bepaalt continu de toestand van de accu. Sensoren registreren de accuspanning, de accustroom en de accu-temperatuur. Hierdoor wordt de actuele ladingstoestand en de capaciteit van de accu bepaald.

Ruststroommanagement

Het ruststroommanagement verlaagt het energieverbruik in de periode dat de wagen stilstaat. Bij uitgeschakeld contact regelt het de energievoorziening van de verschillende

elektrische verbruikers. Hierbij wordt rekening gehouden met de gegevens van de accudiagnose.

Afhankelijk van de ladingstoestand van de accu worden de verbruikers één voor één uitgeschakeld om te sterk ontladen van de accu te voorkomen en zodoende goede startomstandigheden te behouden.

Dynamisch energiemangement

Tijdens het rijden verdeelt het dynamische energiemangement de opgewekte energie gelijkmatig over de verschillende verbruikers. Het zorgt ervoor dat niet meer elektrische energie wordt verbruikt dan wordt opgewekt en zorgt hierdoor voor een optimale ladings-toestand van de accu.

Let op

- Ook het energiemangementstelsel kan de natuurkundige grenzen niet overwinnen. Houd er rekening mee dat capaciteit en levensduur van een accu beperkt zijn.
- Als het risico bestaat dat de wagen niet meer start, gaat het laadstroomlampje of het controlelampje ladingstoestand van de accu te laag  branden » pag. 114.

Ontladen van de accu

Behouden van goede startomstandigheden heeft hoogste prioriteit.

Op korte afstanden, in het stadsverkeer en in koude jaargetijden wordt veel van de accu gevegd. Er is veel elektrische energie nodig, maar er wordt maar weinig opgewekt. Het is ook kritiek als de motor niet draait en elektrische verbruikers zijn ingeschakeld. In dit geval wordt energie verbruikt, maar niet opgewekt.

Vooraf in deze situaties zal u opvallen dat het energiemangementstelsel de energieverdeling actief regelt.

Als de wagen langer stilstaat

Als u uw wagen gedurende enkele dagen of weken niet gebruikt, krijgen de elektrische verbruikers één voor één minder energie of worden ze zelfs uitgeschakeld. Hierdoor wordt het energieverbruik verminderd en de goede startomstandigheden gedurende langere tijd behouden. Sommige comfortfuncties, zoals het openen van de wagen via de afstandsbediening, kunnen niet beschikbaar zijn onder bepaalde omstandigheden. De comfortfuncties zijn weer beschikbaar als u het contact inschakelt en de motor start.

Bij afgezette motor

Als u bijvoorbeeld naar de radio luistert terwijl de motor stilstaat, wordt de accu ontladen.

Zodra het energieverbruik een risico wordt voor het opnieuw starten van de motor, ver-

schijnt in wagens met bestuurdersinformatiesysteem* een tekst.

Daarin wordt de bestuurder gevraagd de motor te starten om de accu bij te laden.

Bij draaiende motor

Hoewel tijdens het rijden elektrische energie wordt opgewekt, kan de accu toch ontladen. Dit gebeurt vooral dan als weinig energie wordt opgewekt en veel wordt verbruikt terwijl de ladingstoestand van de accu niet optimaal is.

Om de energiebalans weer in evenwicht te krijgen, krijgen verbruikers die bijzonder veel energie verbruiken tijdelijk minder energie of worden ze zelfs uitgeschakeld. Vooral verwarmingssystemen gebruiken veel energie. Als u constateert dat bijvoorbeeld de stoelverwarming* of achterrautverwarming niet verwarmt, krijgt ze tijdelijk minder energie of is ze uitgeschakeld. De systemen zijn weer beschikbaar zodra de energiehuishouding weer in evenwicht is.

Bovendien zult u vaststellen dat het stationair toerental zo nodig licht wordt verhoogd. Dit is normaal en geen reden tot ongerustheid. Door het verhogen van het stationaire toerental wordt de meer benodigde energie opgewekt en de accu opgeladen.

Controleren en bijvullen

Tanken

Tanken

Lees aandachtig de aanvullende informatie »»  pag. 52

Zodra het volgens de voorschriften bediende vulpistool voor de eerste keer is uitgeschakeld, is de brandstoftank "vol". Daarna niet verder tanken, omdat anders het expansiereservoir in de tank dan met brandstof wordt gevuld.

De juiste brandstofsoort voor de wagen staat op een sticker aan de binnenzijde van de tankklep. Overige aanwijzingen met betrekking tot de brandstof »» pag. 272.

De inhoud van de tank in uw wagen wordt aangegeven in »»  pag. 52.

Wagens met motor op aardgas en hybride wagens

Om de 6 maanden moet met benzine worden gereden tot het controlelampje  gaat branden en de tank moet worden bijgevoerd. Dit is nodig om de degelijke werking van het systeem en de kwaliteit van de brandstof vereist voor het rijden met benzine te verzekeren.

ATTENTIE

Brandstof is gemakkelijk ontvlambaar en kan tot zware verbrandingen en andere verwondingen leiden.

- Bij het tanken resp. vullen van een jerrycan mag u niet roken. Bovendien mag er geen open vuur in de buurt zijn - explosiegevaar!
- Let op de wettelijke bepalingen bij het gebruiken, opbergen en meenemen van een jerrycan.
- Wij adviseren u, om veiligheidsredenen geen jerrycans met brandstof te vervoeren. Bij een ongeval zou de jerrycan kunnen worden beschadigd en zou de brandstof eruit kunnen lopen.
- Wanneer u in uitzonderingsgevallen brandstof in een jerrycan moet vervoeren, let dan op het volgende:

- Nooit de jerrycan met brandstof vullen, wanneer deze in of op de wagen staat. Bij het vullen ontstaat elektrostatische oplading, die de brandstofdampen kan ontsteken - explosiegevaar! De jerrycan altijd op de grond zetten, wanneer u deze vult.
- Vulpistool zo ver mogelijk in de vulopening van de jerrycan steken.
- Bij jerrycans van metaal moet het vulpistool contact met de jerrycan hebben, terwijl u de jerrycans met brandstof vult. Hierdoor wordt statische oplading vermeden.

– Nooit brandstof in de wagen of in de bagageruimte morsen. Verdampende brandstof is explosief - levensgevaarlijk!

VOORZICHTIG

- Brandstof die overgelopen is, direct van de wagenlak verwijderen. Anders loopt u het risico op lakbeschadiging.
- Nooit de brandstoftank helemaal leegrijden. De onregelmatige brandstofvoorziening kan tot overslaan van de ontsteking leiden. Daardoor komt er onverbrande brandstof in de uitlaat - gevaar voor beschadiging van de katalysator!
- Als bij een wagen met dieselmotor de brandstoftank volledig is leeggereden, moet na het tanken gedurende ten minste 30 seconden het contact worden ingeschakeld zonder de motor te starten. Als u daarna start, kan het langer duren dan normaal – tot maximaal een minuut – voordat de motor aanslaat. Dat komt omdat het brandstofsysteem tijdens het starten eerst moet worden ontvlucht.

Milieu-aanwijzing

In de brandstoftank niet te veel brandstof tanken, bij verwarming kan er anders brandstof naar buiten stromen.

i Let op

Bevat geen enkel noodmechanisme om de tankklep te ontgrendelen. Roep indien nodig de hulp in van gespecialiseerd personeel.

i Let op

Wagens die rijden op diesel zijn voorzien van een beveiliging om te voorkomen dat een verkeerd tankpistool wordt ingevoerd¹⁾. Zo kan er alleen worden getankt met dieselvulpistolen.

- Indien het vulpistool afgesloten, beschadigd of erg klein is, is het mogelijk dat daarmee de beveiliging tegen verkeerde vulpistolen niet kan worden geopend. Voordat u met het pistool gaat draaien bij het invoeren, probeer bij een andere pomp te tanken of vraag de pomphouder om te assisteren.
- Als u een jerrycan wilt vullen, wordt de beveiliging niet geopend. Dit kunt u oplossen door heel voorzichtig diesel in de jerrycan te vullen.

Aardgas tanken

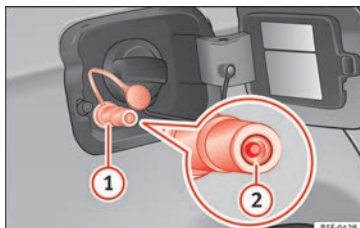

Afb. 239 Tankklep open: gasvulmond ①, plug van vulmond ②.

Voor het tanken de motor stopzetten, het contact uitschakelen en de mobiele telefoon en de interieurvoorverwarming uitzetten » **△**.

De bedieningsaanwijzing van de aardgas-pomp aandachtig lezen.

De wagen is niet klaar om liquefied aardgas te tanken » **△**. Voordat aardgas getankt wordt, ervoor zorgen de geschikte soort te tanken » **pag. 272**.

Tankdop openen

De vulmond van de aardgas bevindt zich achter de tankklep, naast de vulmond van de benzine.

- Ontgrendel de wagen met de sleutel of met de toets voor centrale vergrendeling **Ⓛ**, die zich in het voorportier bevindt » **pag. 121**.
- Druk op de achterkant van het deksel en open het.

Tanken

Kenmerk: als de omgevingstemperatuur zeer hoog is, is het mogelijk dat de bescherming tegen oververhitting van de gasleverancier het onmiddellijk uitschakelt.

- De dop van de vulmond » **afb. 239 ①** doen.
- Sluit de vulopening van de gastoevoer aan op de vulmond.
- De brandstoftank zal *vol* wanneer de compressor van de toevoer die toevoer automatisch stopt.
- als u het bijtanken eerder wilt stopzetten, druk dan op de stop-toets van de toevoer.

Tankdop sluiten

- Ga na of de plug **②** van de gasvulmond niet vastzit in de vulmond. Hem in dat geval opnieuw in de vulmond plaatsen.
- Bevestig de dop in de vulmond.
- De klep sluiten tot deze goed vastklikt. »

¹⁾ Afhankelijk van het land

⚠ ATTENTIE

Aardgas is zeer explosief en licht ontvlambaar. het onjuist gebruik van aardgas kan ongevallen, ernstige brandwonden en andere letsels veroorzaken,

- Vooraleer er aardgas getankt wordt, de vulmond correct vastklikken. Bij het waarnemen van gasgeur, het tanken onmiddellijk stopzetten.

⚠ ATTENTIE

De wagen is niet klaar om liquefied aardgas te gebruiken, deze brandstof mag in geen geval gebruikt worden. Het gebruik van vloeibaar aardgas kan ervoor zorgen dat de brandstoftank ontploft, en kan ernstige verwondingen veroorzaken.

i Let op

- Het is mogelijk dat niet alle vulmonden van de gaspompen op dezelfde wijze bediend worden. Indien u niet weet hoe u moet tanken, vraag dan aan een gekwalificeerd persoon van het tankstation om te tanken.
- De geluiden die hoorbaar zijn bij het tanken zijn normaal en wijzen niet op schade aan het systeem.
- Het aardgassysteem van de wagen is zowel voorbereid op het bijtanken met een kleine compressor (traag tanken) als een grote compressor (snel tanken) in tankstations met aardgas.

Brandstof**Benzinesoorten**

Welke benzinesoort voor uw wagen geschikt is, staat aan de binnenzijde van de tankklep.

De wagen is met een katalysator uitgerust en mag alleen op **loodvrije benzine** rijden. De benzine moet voldoen aan de Europese norm EN 228 resp. de Duitse norm DIN 51626-1 en moet **loodvrij** zijn. U mag brandstoffen tanken die maximaal 10% ethanol (E10) bevatten. De diverse types benzine verschillen qua **octaangetal (RON)**.

De volgende benamingen komen overeen met die op de sticker op de tankklep:

Loodvrij super met octaangetal 95 of loodvrij normaal met octaangetal van min. 91

Geadviseerd wordt om loodvrij super met octaangetal 95 te tanken. Mocht deze niet ter beschikking staan: tank dan loodvrij normaal met een octaangetal van 91, maar houd dan wel rekening met een lichte reductie in vermogen.

Loodvrij super met octaangetal van min. 95

U moet loodvrij super met een octaangetal van min. 95 gebruiken.

Als er geen loodvrij super beschikbaar is, kunt u ook *in geval van nood* loodvrij normaal met octaangetal 91 tanken. In dat geval

mag u echter alleen met gemiddelde toeren-tallen en geringe motorbelasting rijden. Tank loodvrij super bij de eerst komende gelegenheid die zich voordoet.

Loodvrij super met octaangetal 98 of loodvrij super met octaangetal van min. 95

Geadviseerd wordt om loodvrij super met octaangetal 98 te tanken. Mocht deze niet ter beschikking staan: tank dan loodvrij super met een octaangetal van 95, maar houd dan wel rekening met een lichte reductie in vermogen.

Als er geen loodvrij super beschikbaar is, kunt u ook *in geval van nood* loodvrij normaal met octaangetal 91 tanken. In dat geval mag u echter alleen met gemiddelde toeren-tallen en geringe motorbelasting rijden. Tank loodvrij super bij de eerst komende gelegenheid die zich voordoet.

Benzinetoevoegingen

De brandstofkwaliteit beïnvloedt het soepel draaien van de motor, het vermogen en de levensduur van de motor. Daarom moet metaalvrije kwaliteitsbenzine getankt worden met geschikte additieven, reeds toegevoegd door de aardolie-industrie. Deze toevoegingen beschermen tegen corrosie, reinigen het brandstofsysteem en voorkomen aanslag in de motor.

Wanneer er geen kwaliteitsbenzine met metaalvrije additieven beschikbaar is of er motorstoringen voorkomen, moet u de noodzakelijke additieven bij het tanken toevoegen **» 1**.

Het is gebleken dat niet alle benzine-additieven goed werken. Het gebruik van ongeschikte additieven voor de benzine kan aanzienlijke schade veroorzaken aan de motor en de katalysator beschadigen. Gebruik nooit metaalhoudende additieven voor de benzine! De metaalhoudende additieven kunnen ook in de benzine-additieven zitten om de klopvastheid te verbeteren en het octaangehalte te verhogen **» 1**.

SEAT raadt de "Originele additieven van de groep Volkswagen voor benzinemotoren" aan. Bij de SEAT-specialisten kan u deze additieven kopen en informatie inwinnen betreffende het gebruik.

1 VOORZICHT

- Tank niet als op de pomp aangegeven staat dat de brandstof metaal bevat. LRP-brandstoffen (loodvervangende benzine of *lead replacement petrol*) bevatten metaalhoudende additieven in hoge concentraties. Het gebruik hiervan kan de motor beschadigen!
- U mag geen brandstoffen tanken die een grote hoeveelheid ethanol (bijv. E50, E85) be-

vatten. Dit leidt tot schade aan het brandstofsysteem.

- Eén keer tanken van loodhoudende brandstof of ander metaaltoevoegingen leidt al tot een blijvende afname van het rendement van de katalysator.
- U mag uitsluitend additieven voor benzine gebruiken die zijn goedgekeurd door SEAT. Additieven die het octaangehalte verhogen of de klopvastheid verbeteren, kunnen metaaldeeltjes bevatten die de motor en katalysator flink kunnen beschadigen. Dergelijke additieven mogen niet worden gebruikt.
- Bij benzine met een laag octaangehalte kunnen hoge toerentallen of een sterke motorbelasting tot schade aan de motor leiden.

i Let op

- U kunt benzine tanken met een hoger octaangehalte dan de motor van uw wagen nodig heeft.
- In landen waar geen loodvrije benzine beschikbaar is, kunt u benzine met een laag loodgehalte tanken.

Dieselbrandstof

Let op de informatie aan de binnenzijde van de tankklep.

Geadviseerd wordt om **diesel** te gebruiken die voldoet aan de Europese norm EN 590. Mocht u niet beschikken over diesel die voldoet aan de Europese norm EN 590, zorg er dan voor dat het cetaangehalte (CZ) minimaal 51 is. Indien de motor is voorzien van een deeltjesfilter, dan moet verder het zwavelgehalte van de brandstof lager zijn dan 50 deeltjes per miljoen.

Winterdiesel

Zomerdiesel wordt dik in de winter, hetgeen ertoe leidt dat uw wagen moeilijker start. Daarom wordt in de winter bij de tankstations diesel met betere visco-elasticiteit bij kou (winterdiesel) aangeboden.

Water in het brandstoffilter¹⁾

Indien uw wagen een dieselmotor heeft en is uitgerust met een **brandstoffilter met waterbezinkvat**, kan op het dashboard een waarschuwing verschijnen: **Water in het brandstoffilter**. Breng in dat geval uw wagen naar een gespecialiseerde werkplaats om het water in het brandstoffilter af te laten.

1 VOORZICHT

- De wagen is niet geconstrueerd voor het gebruik van FAME-brandstof (biodiesel). Het **»**

¹⁾ Van toepassing voor de markt: Algerije.

brandstofsysteem wordt beschadigd, indien op deze brandstof wordt gereden.

- **Brandstof toevoegingen, zogenaamde "vloeistofverbetersaars", benzine of dergelijke middelen mogen niet aan de dieselolie worden toegevoegd.**

- **Bij slechte kwaliteit van de diesel kan het noodzakelijk zijn om uit het brandstoffilter ook tussen de in het Serviceplan vermelde intervallen water af te tappen. Geadviseerd wordt om dit in een gespecialiseerde werkplaats te laten uitvoeren. Een ophoping van water in het filter kan tot motorstoringen leiden.**

Aardgas

 » Tab. op pag. 2

Aardgas

Het aardgas kan o.a. gecombineerd of vloeibaar zijn.

Liquefied aardgas komt voort uit een hevige koeling van aardgas. Op die manier wordt de omvang aanzienlijk verminderd in vergelijking met gecombineerd aardgas. In wagens met aardgas mag niet rechtstreeks liquefied aardgas worden bijgetankt, omdat het gas zich te veel zou verspreiden in de brandstoftank.

Daarom mag er in wagens met aardgas enkel gecombineerd gas getankt en gebruikt worden » .

Kwaliteit en verbruik van aardgas

Naargelang de kwaliteit is aardgas onderverdeeld in de groepen H en L.

Het type H heeft een grotere verwarmingscapaciteit en minder stikstof/koolstofdioxide dan het type L. Hoe groter de verwarmingscapaciteit van aardgas, hoe lager het verbruik.

De verwarmingscapaciteit en de hoeveelheid stikstof en koolstofdioxide kunnen echter schommelen binnen deze groepen. Daardoor kan het verbruik van de wagen variëren, ook al wordt er maar één type gebruikt.

De motorregeling wordt automatisch aangepast aan het gebruikte aardgas in overeenstemming met de kwaliteit. Daarom kunnen in de tank gassen van een verschillende kwaliteit worden gemengd en hoeft de tank niet volledig geleegd te worden alvorens bij te tanken met gas van een andere kwaliteit.

Op het display van het instrumentenpaneel wordt de kwaliteit van het aardgas getoond »  pag. 31.

Aardgas en veiligheid

U ruikt gasgeur of vermoed dat er een lek is » .

- **Breng de wagen onmiddellijk tot stilstand.**

- **Contact uitschakelen.**
- **Open alle portieren om de wagen te verluchten.**
- **Doof onmiddellijk de sigaretten die u zou hebben aangestoken.**
- **Verwijder u van de wagen, of schakel onmiddellijk alle objecten uit die vonken of brand kunnen veroorzaken.**
- **Als de gasgeur blijft, rijd dan niet verder!**
- **Roep de hulp van vakmensen in. Laat de storing verhelpen.**

ATTENTIE

Als u de gasgeur in de wagen of tijdens het bijtanken negeert, kunnen er ernstige verwondingen optreden.

- **De noodzakelijke handelingen uitvoeren.**
- **verlaat het gevareng gebied.**
- **Indien nodig, verwittig dan de noodhulpdiensten.**

ATTENTIE

De wagen is niet klaar om aardgas te gebruiken, deze brandstof mag in geen geval gebruikt worden. Het gebruik van vloeibaar aardgas kan ervoor zorgen dat de brandstoftank ontploft, en kan ernstige verwondingen veroorzaken.

Let op

De periodieke controle van het aardgassysteem door een gespecialiseerde werkplaats volgens het Onderhoudsprogramma laten uitvoeren.

Motorruimte

Vloeistofniveaus controleren

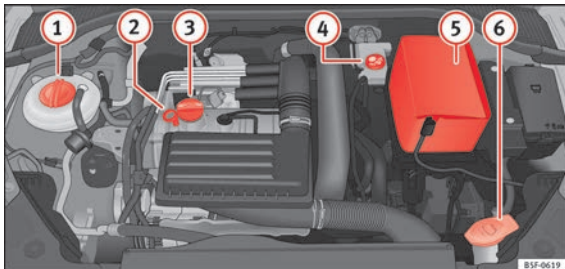

Afb. 240 Afbeelding met de plaats van de elementen.

Het peil van de verschillende vloeistoffen van de wagen dient regelmatig gecontroleerd te worden. De vloeistoffen niet onderling verwisselen, omdat dit ernstige schade aan de motor tot gevolg heeft.

- ① Koelvloeistofexpansiereservoir
- ② Peilstok motorolie
- ③ Vulopening motorolie
- ④ Remvloeistofreservoir
- ⑤ Startaccu onder afdekking
- ⑥ Ruitensproeiervloeistofreservoir

Het controleren en bijvullen van de vloeistoffen wordt bij de eerder genoemde onderde-

len uitgevoerd. Deze handelingen worden beschreven op » pag. 276.

Overzicht in tabelvorm

Nadere verklaringen, aanwijzingen en beperkingen op de technische gegevens vindt u vanaf » pag. 296.

Werken in de motorruimte

Lees aandachtig de aanvullende informatie »  pag. 12

Bij werkzaamheden in de motorruimte, bijv. het controleren en het bijvullen van vloeistoffen, kunnen verwondingen, verbrandin-

gen, gevaar voor ongelukken en voor brand ontstaan. Daarom beslist de volgende aanwijzingen en de algemeen geldende veiligheidsvoorschriften opvolgen. Het motorcompartiment van de wagen is een gevaarlijk gebied! » 

ATTENTIE

- Zet de motor uit, haal de sleutel uit het contact en trek de handrem aan. Als de wagen een schakelbak heeft, zet de versnellingshendel dan in de vrijstand; heeft de wagen een automatische transmissie, plaats de keuzehendel dan in de stand P. Laat de motor afkoelen.
- Houd kinderen ver van het motorcompartiment.

- Mors nooit vloeistoffen die gebruikt worden voor de werking van de wagen op de motorruimte, want deze vloeistoffen kunnen vlam vatten (bijv. de antivries die de koelvloeistof bevat).

- Kortsluiting in de elektrische installatie voorkomen - in het bijzonder bij de accu.

- Als u werkzaamheden uitvoert in het motorcompartiment, houd er dan rekening mee dat de koelluchtventilator ook bij uitgeschakeld contact plotseling in werking kan treden – gevaar voor verwondingen.

- Bedek de motor nooit met extra isolatiematerialen zoals een deken. Brandgevaar!

- Nooit de vuldop van het koelvloeistofreservoir openen zolang de motor warm is. Het koelsysteem staat onder druk!

- Vuldop bij het openen met een grote lap afdekken om gezicht, handen en armen tegen hete damp of hete koelvloeistof te beschermen.

- Als u controlewerkzaamheden moet uitvoeren bij draaiende motor, kunnen de draaiende delen (zoals de geribde riem, dynamo en koelluchtventilator) alsmede de ontsteking met de daarin heersende hoogspanning gevaarlijk zijn.

- De hierna vermelde waarschuwingsaanwijzingen opvolgen, als werkzaamheden aan het brandstofsysteem of aan de elektrische installatie nodig zijn:

- Startaccu altijd losmaken van de elektrische installatie.
- Niet roken.

- Nooit in de buurt van open vuur werken.
- Altijd een goed functionerende brandblusser gereedhouden.

⚠ VOORZICHTIG

Haal de vloeistoffen niet door elkaar bij het bijvullen, anders kunnen ernstige storingen en motorschade het gevolg zijn.

🌿 Milieu-aanwijzing

De grond onder de wagen regelmatig controleren, opdat lekkages op tijd worden opgemerkt. Als daar vlekken van olie of andere vloeistoffen te zien zijn, de wagen ter controle naar de werkplaats brengen.

ℹ Let op

Bij wagens met rechts stuur* zitten bepaalde reservoirs aan de andere zijde van de motorruimte » **afb. 240.**

Motorkap openen

Lees aandachtig de aanvullende informatie »  pag. 12

De motorkap wordt vanuit het interieur ontgrendeld.

Zorg ervoor dat de ruitenwisserarmen niet omhoog staan. Anders kan er lakschade ontstaan.

De motorkap kan uitsluitend worden ontgrendeld als het portier aan bestuurderszijde geopend is.

⚠ ATTENTIE

De motorkap nooit openen indien stoom uit de motorruimte komt of koelvloeistof drupt. Anders bestaat er gevaar voor brandwonden! Wachten tot er geen damp of koelvloeistof meer tevoorschijn komt.

Motorkap sluiten

- De motorkap iets oplichten.
- De motorkapsteun losshaken en weer onder druk in de houder plaatsen.
- Sluit de motorkap zonder hem te laten vallen.
- De motorkap zo ver omlaag trekken, tot de kracht van de gasdrukveer is overwonnen.
- Motorkap in de vergrendeling laten vallen. *Niet nadrukken* » **⚠.**

⚠ ATTENTIE

- Om veiligheidsredenen moet de motorkap tijdens het rijden altijd goed gesloten zijn. Controleer daarom altijd of de kap goed in het slot is gevallen, nadat u de motorkap hebt gesloten. Dat is het geval als de motorkap nergens boven de aangrenzende carrosseriedelen uitsteekt.

- Als u tijdens het rijden merkt dat de verandering niet vastzit, direct stoppen en de motorkap sluiten. Anders bestaat er gevaar voor ongelukken.

Motorolie

Algemene aanwijzingen

De motor wordt af fabriek voorzien van een speciale multigrade-olie geschikt voor elk jaargetijde.

Omdat het gebruik van een hoogwaardige olie een voorwaarde is voor het correct functioneren en de duurzaamheid van de motor, dient uitsluitend olie volgens de VW-normen gebruikt te worden als u olie bijvult of ververst.

De specificaties die op de volgende bladzijde staan (VW-normen) moeten op de verpakking vermeld staan; indien op de verpakking van de olie zowel de normen voor zowel benzine- als voor dieselmotoren vermeld staan, mag de olie zonder onderscheid voor beide soorten motoren gebruikt worden.

Geadviseerd wordt het verversen van de olie uit te laten voeren door een Technische Dienst of een gespecialiseerde werkplaats, volgens het Onderhoudsprogramma.

De voor de motor in uw wagen geldende oliespecificaties staan in » » pag. 53, Eigenschappen van de olie.

Onderhoudsintervallen

De onderhoudsintervallen kunnen flexibel (service-interval met lange duur) of vast (afhankelijk van de tijd of het gereden aantal kilometers).

Als op de binnenkant van de omslag van het Onderhoudsprogramma de aanduiding PR Q16 voorkomt, betekent dit dat voor de wagen een service-interval met lange duur van toepassing is, terwijl de aanduidingen Q1, Q12, Q13, Q14 of Q17 staan voor een onderhoudsinterval op basis van tijd of kilometers.

Variabele onderhoudsintervallen (Service-Intervallen met Lange Duur*)

Er zijn speciale oliën en controles ontwikkeld die, afhankelijk van de rijomstandigheden en rijstijl van de bestuurder, de verversingsintervallen kunnen verlengen (service-intervallen met lange duur).

Het gebruik van deze oliën is een voorwaarde voor het verlengen van deze onderhoudsintervallen, neem daarbij **altijd** het volgende in acht:

- Vermeng de olie niet met de voor vaste onderhoudsintervallen voorgeschreven olie.

- Alleen bij uitzondering, als het motoroliepeil te laag is » » pag. 279 en LongLife-olie niet beschikbaar is, mag met oliesoorten voor **vaste onderhoudsintervallen** » » pag. 53 maximaal 0,5 liter eenmalig worden bijgevuld.

Vaste onderhoudsintervallen*

Als er voor de wagen geen "Service-interval met lange duur" van toepassing is of dit interval op verzoek niet wordt toegepast, gebruik dan olie voor **vaste onderhoudsintervallen** die wordt vermeld in » » pag. 53, Eigenschappen van de olie. In dit geval geldt voor uw wagen een vast onderhoudsinterval van 1 jaar of 15.000 km (wat het eerst wordt bereikt) » » brochure **Onderhoudsprogramma**.

- Alleen bij uitzondering, als het motoroliepeil te laag is » » pag. 279 en de voor uw wagen voorgeschreven olie niet beschikbaar is, mag met oliesoorten volgens specificatie ACEA A2 of ACEA A3 (benzinemotoren) resp. ACEA B3 of ACEA B4 (dieselmotoren) hoogstens 0,5 liter eenmalig worden bijgevuld.

Wagens met roetfilter voor dieselmotoren*

In het Onderhoudsprogramma staat of uw wagen met een roetfilter voor dieselmotoren is uitgerust.

Bij wagens die zijn uitgerust met een roetfilter voor dieselmotoren mag uitsluitend motorolie volgens specificatie VW 507 00 worden bijgevuld. Dat is een low SAPS-motorolie. Het gebruik van andere typen motorolie kan ertoe leiden dat het roetfilter eerder verstopt raakt, waardoor de levensduur ervan wordt verminderd. Daarom:

- Niet vermengen met andere oliesoorten.
- Alleen bij uitzondering, als het motoroliepeil te laag is » pag. 279 en de voor uw wagen voorgeschreven olie niet beschikbaar is, mag met oliesoorten volgens specificatie VW 506 00 resp. VW 506 01 of VW 505 00 resp. VW 505 01 of ACEA B3 resp. ACEA B4 hoogstens 0,5 liter eenmalig worden bijgevuld.

Motoroliepeil controleren

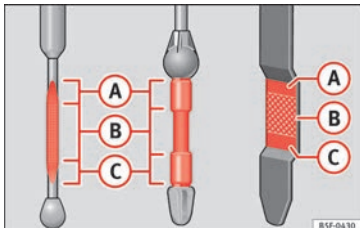

Afb. 241 Oliepeilstok.

Lees aandachtig de aanvullende informatie » pag. 52

Het motoroliepeil kan op de oliepeilstok worden afgelezen.

Oliepeil controleren

- De wagen in horizontale stand parkeren.
- De motor kort stationair laten draaien en uitzetten wanneer de bedrijfstemperatuur bereikt is.
- Ca. twee minuten wachten.
- Oliepeilstok uit de geleidingspijp trekken. Oliepeilstok met een schone doek afvegen en tot de aanslag weer in de geleidingspijp duwen.
- Vervolgens de oliepeilstok er weer uittrekken en het oliepeil controleren » **afb. 241**. Indien nodig motorolie bijvullen.

Afhankelijk van de rijstijl en het gebruik van de wagen kan het olieverbruik tot 0,5 l/1.000 km bedragen. Bij de eerste 5.000 kilometer kan het verbruik hoger liggen. Het motoroliepeil moet daarom regelmatig worden gecontroleerd - bij voorkeur elke keer bij het tanken en vóór langere ritten.

⚠ ATTENTIE

Werkzaamheden aan de motor of in de motorruimte dienen met de nodige voorzichtigheid uitgevoerd te worden.

- **Let vóór alle werkzaamheden in het motorcompartiment op de waarschuwingen » pag. 276.**

ⓘ VOORZICHTIG

Als het oliepeil zich boven het gebied **A bevindt, de motor niet starten. Dit kan schade aan de motor en de katalysator tot gevolg hebben. Een Technische Dienst raadplegen.**

Motorolie bijvullen



Afb. 242 In de motorruimte: dop van de motorolie-vulopening.

Lees aandachtig de aanvullende informatie » pag. 52

Voordat u de motorkap opent, eerst de waarschuwingen lezen en deze opvolgen » **⚠** in Werken in de motorruimte op pag. 276. »

De plaats van de oliepeilstok is in de betreffende afbeelding van het motorcompartiment weergegeven » pag. 276.

Motoroliespecificatie »  pag. 53.

ATTENTIE

Olie kan gemakkelijk branden! Wanneer u olie bijvult, mag er geen olie op hete motor-delen komen.

VOORZICHTIG

Als het oliepeil zich boven het gebied  bevindt, de motor niet starten. Dit kan schade aan de motor en de katalysator tot gevolg hebben. Ga dan naar een gespecialiseerde werkplaats.

Milieu-aanwijzing

Het oliepeil mag in geen geval boven gebied  liggen. Anders kan olie via de carterontluchting worden aangezogen en door de uitlaat in de atmosfeer komen.

Let op

Alvorens een lange reis te gaan maken, adviseren wij u voor vertrek motorolie met de overeenkomstige VW specificatie te kopen en in uw wagen mee te nemen. Zo beschikt u altijd over de juiste motorolie om bij te vullen indien dit nodig mocht zijn.

Motorolie verversen

Lees aandachtig de aanvullende informatie »  pag. 52.

De motorolie wordt bij onderhoudswerkzaamheden verversd.

Wij adviseren u daarom om de motorolie bij een Technische Dienst te laten verversen.

In het Onderhoudsprogramma staat vermeld wanneer de motorolie moet worden verversd.

ATTENTIE

Motorolie alleen zelf verversen, wanneer u over de noodzakelijke vakkennis beschikt!

- Voordat u de motorkap opent, eerst de waarschuwingen lezen en deze opvolgen » pag. 276.
- Motor eerst laten afkoelen. Hete olie kan brandwonden veroorzaken.
- Een beschermende bril dragen - gevaar door etsende werking van oliespitters.
- Uw arm horizontaal houden, als u de olieaftapplug met de hand losdraait, zodat de eruit lopende olie niet langs uw arm naar beneden kan lopen.
- Als uw huid met motorolie in contact is gekomen, dan dient u uw huid vervolgens grondig te wassen.
- Olie is giftig! Oude olie buiten het bereik van kinderen bewaren.

VOORZICHTIG

Geen extra smeermiddel aan de motorolie toevoegen. De motor kan hiervan schade ondervinden. Schade die door zulke middelen ontstaat, valt niet onder de garantie.

Milieu-aanwijzing

- Omdat de olie correct moet worden afgevoerd en vanwege de benodigde speciale gereedschappen en vakkennis adviseren wij u de motorolie en het olieliterfilter bij een Technische Dienst te laten verversen.
- In geen geval mag olie in de riolering of in de grond terechtkomen.
- Voor het opvangen van de afgewerkte olie een hiervoor bestemde bak gebruiken die de gehele oliehoeveelheid van uw motor kan opvangen.

Koelsysteem

Koelvloeistof bijvullen

Lees aandachtig de aanvullende informatie »  pag. 53



Vul koelvloeistof bij zodra het peil daarvan onder de markering MIN (minimum) komt.

Koelvloeistofpeil controleren

– De wagen in horizontale stand parkeren.

- Contact uitschakelen.
- Lees het koelvloeistofpeil op het koelvloeistofexpansiereservoir af. Bij warme motor moet het koelvloeistofpeil tussen de markeringen staan. Bij warme motor kan het peil ook iets boven de MAX-markering liggen.

Antivries/water bijvullen

- Motor laten afkoelen.
- Bedek de vuldop van het koelvloeistofexpansiereservoir met een doek en draai deze voorzichtig naar links **»»** .
- Vul alleen koelvloeistof bij indien in het expansiereservoir nog koelvloeistof aanwezig is; indien dit niet het geval is, kan de **motor beschadigd raken**. Indien geen koelvloeistof meer aanwezig is in het expansiereservoir, niet verder rijden. Roep de hulp van vakmensen in **»»** .
- Als nog een restant koelvloeistof aanwezig is in het expansiereservoir, vul dan bij tot de max. markering.
- Vul koelvloeistof bij totdat het niveau stabiel blijft.
- Vuldop goed vastdraaien.

Koelvloeistofverlies moet in de eerste plaats in lekkage worden gezocht. Wend u direct tot een gespecialiseerde werkplaats om het koelsysteem te laten controleren. Bij een

dicht koelsysteem kunnen verliezen alleen voorkomen, als de koelvloeistof door oververhitting kookt en daardoor uit het koelsysteem wordt geperst.

ATTENTIE

- Het koelsysteem staat onder druk! De vuldop van het koelvloeistofexpansiereservoir niet openen zolang de motor warm is - gevaar voor brandwonden!
- Antivries en koelvloeistof zijn schadelijk voor de gezondheid. De antivries daarom alleen in de originele verpakking en buiten het bereik van kinderen bewaren. Anders bestaat gevaar voor vergiftiging.
- Als u werkzaamheden uitvoert in het motorcompartiment, houd er dan rekening mee dat de radiatorventilator ook bij uitgeschakeld contact plotseling in werking kan treden - gevaar voor verwondingen!

ATTENTIE

- Als er zich onvoldoende koelvloeistof in het koelsysteem bevindt, dan kunnen er zich fouten in de motor voordoen en kunnen er bijgevolg ernstige verwondingen worden opgelopen.
- Er moet worden nagegaan of het additiefpercentage juist is, rekening houdend met de laagst voorziene omgevingstemperatuur op de plaats waar de wagen gebruikt zal worden.

- Als er een extreem lage buitentemperatuur is, kan de koelvloeistof bevroren en kan de wagen niet meer bewegen. Omdat in dat geval ook de verwarming niet werkt, kunnen inzittenden die niet warm genoeg zijn gekleed doodvriezen.

VOORZICHTIG

Vul geen koelvloeistof bij als geen vloeistof meer aanwezig is in het expansiereservoir! Er kan zo lucht in het koelsysteem terechtkomen. In dat geval, niet verder rijden. Roep de hulp van vakmensen in. Gevaar voor motorschade!

VOORZICHTIG

De originele additieven mogen niet worden gemengd met koelvloeistoffen die niet zijn goedgekeurd door SEAT. Deze mengsels kunnen ernstige schade veroorzaken aan de motor en het koelsysteem.

- Als de vloeistof in het expansiereservoir niet lila is maar bijvoorbeeld bruin, dan is het additief G13 waarschijnlijk gemengd met een niet-geschikte koelvloeistof. In dat geval moet de koelvloeistof direct worden verversd. Anders kan de werking van de wagen ernstig verstoord worden en kan de motor defect raken!

Milieu-aanwijzing

De koelvloeistof en de toevoegingen kunnen het milieu vervuilen. Indien een bedrijfsvloeistof vrijkomt, moet die op een daartoe geschikte wijze worden opgevangen en op milieuvriendelijke wijze worden afgevoerd.

Remvloeistof

Remvloeistof bijvullen

Lees aandachtig de aanvullende informatie
»  pag. 54

Remvloeistofpeil controleren

Het remvloeistofpeil moet tussen de markeringen MIN en MAX liggen.

Als het vloeistofpeil echter in korte tijd sterk daalt of onder de MIN-markering zakt, kan het remsysteem lek zijn. Roep de hulp van vakmensen in. Een controlelampje in het instrumentenpaneel bewaakt ook het remvloeistofpeil » pag. 114.

Bij wagens met rechts stuur zit het reservoir aan de andere zijde van het motorcompartment.

Remvloeistof verversen

In het Onderhoudsprogramma vindt u de reguliere intervallen voor vervanging van de

remvloeistof. Het wordt aanbevolen deze vloeistof te laten vervangen in een erkend servicecentrum van SEAT, tijdens een inspectieservice.

ATTENTIE

- Remvloeistof alleen in de gesloten originele verpakking en buiten het bereik van kinderen bewaren - vergiftingsgevaar!
- Bij te oude remvloeistof kan het bij grote belasting van de remmen tot belvorming in het remsysteem komen. Hierdoor worden de remwerking en bijgevolg de rijveiligheid verminderd. Gevaar voor ongelukken.

VOORZICHTIG

De remvloeistof mag niet in contact komen met de lak van de wagen, omdat deze vloeistof etsend is.



Reservoir ruitensproeiervloeistof

Ruitensproeiervloeistofpeil controleren en vloeistof bijvullen

Lees aandachtig de aanvullende informatie
»  pag. 54

Controleer regelmatig het ruitensproeiervloeistofpeil en vul dit zo nodig bij.

Het ruitensproeiervloeistofreservoir bevat reinigingsvloeistof voor de voorruit, de achterruit en de koplampsproeiers*.

- Open de motorkap  » pag. 276.
- Het ruitensproeiervloeistofreservoir is herkenbaar aan het symbool  op de dop.
- Controleer of er voldoende ruitensproeiervloeistof in het reservoir zit.

Aanbevolen ruitensproeiervloeistof

- Voor de warmere jaargetijden adviseren wij G 052 184 A1, voor heldere ruiten in de zomer. Mengverhoudingen in het waterreservoir: 1:100 (1 deel concentraat op 100 delen water).
- Voor het gehele jaar rond, G 052 164 A2 voor heldere ruiten. Mengverhouding bij benadering voor de winter, tot -18 °C (0 °F): 1:2 (1 deel concentraat op 2 delen water); anders 1:4 in het waterreservoir.

Vulhoeveelheden

De vulhoeveelheid van het reservoir bedraagt ongeveer 3 liter in versies zonder koplampsproeiers en 5 liter in versies met koplampsproeiers.

ATTENTIE

Als het water voor de ruitensproeiers niet voldoende antivries bevat, kan dit op de voorruit

en achterruit bevrozen en het zicht vooraan en achteraan beperken.

- Gebruik in de winter alleen ruitensproeiers met voldoende antivries.
- Gebruik de ruitensproeierinstallatie niet bij winterse temperaturen zonder eerst de voorruit met het ventilatiesysteem te verwarmen. De antivries kan op de voorruit bevrozen en zo het zicht bemoeilijken.

⚠ ATTENTIE

Nooit antivries of andere soortgelijke toevoegingen aan de vloeistof in het ruitensproeier-vloeistofreservoir toevoegen. Dit kan een vet-tige laag op het glas achterlaten die het zicht belemmert.

- Schoon water met een door SEAT aanbevolen glasreiniger gebruiken.
- Indien nodig, een geschikte antivries aan de vloeistof in het ruitensproeier-vloeistofreservoir toevoegen.

🕒 VOORZICHTIG

- Nooit door SEAT aanbevolen reinigingsmiddelen met andere reinigingsmiddelen mengen. De onderdelen kunnen gaan vlokken waardoor de ruitensproeiers verstopt kunnen raken.
- In geen geval de werkzame vloeistoffen tijdens het vullen niet verwisselen. Anders zijn ernstige storingen en motorschade het gevolg!

- De afwezigheid van ruitensproeier-vloeistof leidt tot een beperking van het zicht door de voorruit en, in modellen met koplampsproeiers, tot een verlies van zicht in de lichten.

Accu

Algemeen

Lees aandachtig de aanvullende informatie »  pag. 55.

De accu bevindt zich in het motorcompartiment en is nagenoeg **onderhoudsvrij**. Deze wordt in het kader van onderhoud gecontroleerd. Controleer in de zomer en winter echter wel of de aansluitingen van de accu schoon zijn en de klemmen goed vast zitten.

Losmaken van de accukabels

Ontkoppel de accu alleen in uitzonderlijke gevallen. Bij het ontkoppelen van de accu gaan enkele functie-instellingen van de wagen "verloren" (» Tab. op pag. 283). De functies moeten, nadat de kabels zijn aangesloten, weer worden geprogrammeerd.

Alvorens de minkabel van de accu los te maken, het alarmsysteem* uitschakelen. Anders wordt het alarm geactiveerd.

Functie	Herprogrammeren
Openings-/sluitautomaat van de elektrische ruitbediening	» pag. 134, Openings- en sluitautomaat*.
Sleutel met afstandsbediening	Als de wagen niet reageert op de sleutel, moet deze worden gesynchroniseerd » pag. 129.
Digitale klok	» pag. 111.
ESC-controlelampje	Zodra enkele meters wordt gereden, gaat het lampje uit.

Wagen gedurende langere tijd niet gebruiken

De wagen is voorzien van een interieurbewakingssysteem dat stroom verbruikt als de motor stilstaat, dus ook tijdens lange periodes van stilstand » pag. 268. Het is dan ook mogelijk dat bepaalde functies, zoals de interieurverlichting of de bediening op afstand van de portieren, tijdelijk niet beschikbaar zijn om verder ontladen van de accu te voorkomen. Deze functies komen weer beschikbaar zodra het contact wordt ingeschakeld en de motor wordt gestart.

Winterse omstandigheden

In de winter is het mogelijk dat de accu de wagen moeizamer start; indien nodig, de accu opladen »  in Waarschuwingaanwijzingen voor accu's op pag. 284

Waarschuwingsaanwijzingen voor accu's

Voor de werkzaamheden aan de accu is speciale vakkennis vereist! Geadviseerd worden om hulp te vragen van een officiële SEAT dealer of een gespecialiseerde werkplaats bij problemen met de accu: gevaar voor brandwonden en explosiegevaar van de accu!

De accu mag niet worden geopend! Het vloeistofpeil van de accu niet trachten te wijzigen. Anders kan er explosief gas uit de accu ontsnappen, met explosiegevaar als gevolg.



Oogbescherming dragen.



Accu is een zeer agressieve stof. Handschoenen en oogbescherming dragen. In geval van zuurspatjes afwassen met veel water.



Vuur, vonken, open vlam en roken verboden.



Accu alleen opladen in goed geventileerde ruimten - explosiegevaar!



Kinderen verwijderd houden van accu en accu!

⚠ ATTENTIE

- Voor reparaties of andere werkzaamheden aan het elektrisch systeem gaat u als volgt te werk:
 - 1. Sleutel uit contact trekken. De minkabel van de accu losmaken.

– 2. Na afloop van de reparatie de minkabel weer aansluiten op de accu.

- Voordat de accu weer wordt aangesloten, alle elektrische apparatuur uitschakelen. Eerst de pluskabel en daarna de minkabel aansluiten. De aansluitkabels mogen in geen enkel geval worden verwisseld – brandgevaar!
- Let erop dat de ontgassingsslang altijd op de accu is aangesloten.
- Geen beschadigde accu's gebruiken – gevaar voor explosie! Een beschadigde accu direct vervangen.

⚠ VOORZICHTIG

- De kabels van de accu nooit bij ingeschakeld contact losmaken omdat anders de elektrische installatie resp. elektronische onderdelen worden beschadigd.

Accu laden

In het motorcompartiment zitten aansluitingen voor het laden van de accu.

- Waarschuwingsaanwijzingen lezen »» » ⚠ in Waarschuwingsaanwijzingen voor accu's op pag. 284 en »» » ⚠.
- Alle stroomverbruikers uitschakelen. Trek de sleutel uit het contact.
- Motorkap openen »» » pag. 277.

- Open de accu-afdekking.
- Sluit de klemmen van een lader aan zoals voorgeschreven op de **pluspool van de accu (+)** en verder uitsluitend op een **massapunt van de carrosserie (-)**.
- Gebruik uitsluitend een lader die geschikt is voor accu's met een nominale spanning van 12 V. De lader mag geen spanning hoger dan 15 V afgeven.
- Nu de steker van de voedingskabel van de acculader in het stopcontact steken en het apparaat inschakelen.
- Na het laden: acculader uitschakelen en de steker van de voedingskabel uit het stopcontact trekken.
- Nu eerst de pooltangen van de accu losmaken.
- Dek de accu weer af door het deksel op correcte wijze te plaatsen.
- Sluit de motorkap »» » pag. 277.

Raadpleeg vóór het laden van de accu beslist de aanwijzingen van de fabrikant van de acculader!

⚠ ATTENTIE

Laad nooit een accu die is bevroren: vervangen! Gevaar voor ontploffingen!

i Let op

Accu uitsluitend via de aansluitingen in het motorcompartiment laden.

De accu vervangen

De nieuwe accu moet dezelfde specificaties (stroomsterkte, capaciteit en spanning) hebben als de oude accu.

In deze wagen zorgt een intelligent energie-managementsysteem voor de verdeling van de elektrische energie » pag. 268. Door de accuregelaar wordt de accu beter geladen dan bij wagens zonder accuregelaar. Om ervoor te zorgen dat dezelfde energie ook na het vervangen van de accu weer beschikbaar is, adviseren wij, alleen accu's van hetzelfde type en dezelfde producent (zoals ingebouwd bij het afleveren van de wagen) in te bouwen. Om ervoor te zorgen dat de energieregeling na vervanging van de accu weer correct werkt, moet de accu worden gecodeerd in de energieregeling door een gespecialiseerde dealer.

i VOORZICHTIG

• **Wagens met bijv. een start/stop-systeem* worden voorzien van een speciale accu (accu van het type AGM of EFB). Als een ander type accu wordt gemonteerd, is het mogelijk dat de start/stop-functie aanzienlijk wordt gere-**

duceerd en zo de wagen onder bepaalde omstandigheden niet wordt uitgezet.

• **Let erop dat de ontgassings slang altijd aan de originele opening aan de zijkant van de accu wordt aangesloten. Anders kunnen gasen en accuzuren ontsnappen.**

• **Accusteunen en -klemmen moeten altijd correct zijn bevestigd.**

• **Vóór alle werkzaamheden aan de accu, de waarschuwingsaanwijzingen in » pag. 284, Waarschuwingsaanwijzingen voor accu's lezen.**

• **Vergeet niet om het accudeksel terug te plaatsen als dit is verwijderd. Dat is een bescherming voor hoge temperaturen. Op deze wijze wordt de levensduur van de wagen verlengd.**

Milieu-aanwijzing

⌘ **Accu's bevatten giftige stoffen zoals zwavelzuur en lood. Zij moeten daarom volgens de voorschriften worden opgeslagen en afgevoerd en horen in geen geval bij het huisvuil. Zorg dat de uitgebouwde accu niet kan kanten. Anders kan er zwavelzuur uitstromen!**

Wielen

Wielen en banden

Algemeen

- Met **nieuwe banden** de eerste 500 kilometer bijzonder voorzichtig rijden.
- Rijd uitsluitend langzaam en indien mogelijk in een rechte hoek stoepanden en vergelijkbare obstakels op.
- Controleer de banden regelmatig op beschadigingen (gaten, sneden, scheuren en bulten). Scherpe voorwerpen uit het bandenprofiel verwijderen.
- Kapotte velgen of banden meteen laten vervangen.
- De banden niet met olie, vet en brandstof in aanraking laten komen.
- Verloren ventieldopjes direct vervangen.
- Wielen markeren, voordat ze worden verwijderd. Ze moeten namelijk dezelfde looprichting hebben, als ze worden geplaatst.
- Verwijderde banden en wielen koel, droog en zo donker mogelijk bewaren.

Nieuwe banden

Nieuwe banden hebben in het begin nog niet de optimale **grip** en moeten daarom de eerste 500 km met matige snelheid en



overeenkomstig voorzichtige rijstijl worden "ingereden". Dat komt ook de levensduur van de banden ten goede.

Op basis van constructiekenmerken en profielvormen kan de **profiel diepte** van nieuwe banden - afhankelijk van de uitvoering en fabrikant - *verschillend* uitvallen.

Verborgen schade

Schade aan banden en velgen is vaak verborgen. Ongebruikelijke **trillingen** en **eenzijdig trekken** van de wagen kunnen op slijtage van de banden wijzen. Als u denkt dat een wiel beschadigd is, direct snelheid minderen. Banden op beschadigingen controleren. Is er aan de buitenzijde geen schade herkenbaar, dan langzaam en voorzichtig naar de volgende gespecialiseerde werkplaats rijden om uw wagen te laten controleren.

Looprichtinggebonden banden

Bij draairichtinggebonden banden is de wang van de band met pijlen gemarkeerd. Houd deze draairichting bestlist aan. Hierdoor worden de optimale rijeigenschappen met betrekking tot aquaplaning, grip, geluid en wrijving gegarandeerd.

Montage achteraf van accessoires

Officieel erkende SEAT dealers weten welke technische mogelijkheden voor de aanpas-

sing en montage achteraf van banden, velgen en wielodoppen er zijn.

Levensduur van de banden

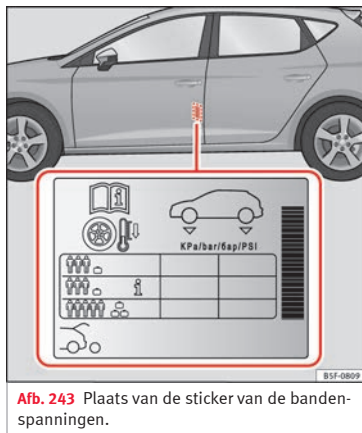

Afb. 243 Plaats van de sticker van de bandenspanningen.

De juiste bandenspanning en een rustige rijstijl verhogen de levensduur van de banden.

- Controleer de bandenspanning tenminste eenmaal per maand en verder voor elke lange rit.

- Controleer de bandenspanning altijd bij *koude* banden. Verminder de spanning niet bij warme banden.
- Pas bij zwaardere belasting de bandenspanning overeenkomstig aan.
- In auto's met bandenspanningsindicatie moet u de gewijzigde bandenspanning in het geheugen opslaan » pag. 290.
- Voorkom het snel nemen van bochten en snel accelereren.
- Controleer banden van tijd tot tijd op onregelmatige slijtage.

De levensduur van de banden hangt af van de volgende punten:

Bandenspanning

De bandenspanningswaarden staan op de sticker aan de binnenzijde van de tankklep » **afb. 243**.

Een te lage resp. te hoge bandenspanning verkort in hoge mate de levensduur van de banden en werkt zich negatief uit op het rijgedrag van de wagen. In het bijzonder bij **hoge snelheden** is de bandenspanning van grote betekenis.

Naargelang de auto kan de spanning van de banden aangepast worden op halve belasting om het rijcomfort te verhogen (bandenspanning van **i**). Wanneer gereden wordt met

de comfortspanning, kan het brandstofverbruik licht stijgen.

De bandenspanning moet aan de huidige beladingstoestand van de wagen worden aangepast. Wanneer u met maximale belading wilt rijden, moet de bandenspanning tot de voorgeschreven maximale waarde, aangegeven op de sticker aan de binnenkant van de tankklep, worden verhoogd.

Hierbij ook aan het reservewiel denken. Altijd de hoogste spanning aanhouden die voor de wagen is bedoeld.

In het geval dat de wagen is uitgerust met een noodreservewiel (125/70 R16 of 125/70 R18), pomp dit dan op tot 4,2 bar zoals vermeld op de sticker met bandenspanningswaarden aan de binnenzijde van de tankklep.

Rijstijl

Snel nemen van bochten, snel accelereren en krachtig remmen (piepende banden) verhogen de slijtage van de banden.

Balans van de wielen

De wielen van een nieuwe wagen zijn gebalanceerd. Diverse omstandigheden tijdens het gebruik veroorzaken echter onbalans (excentriciteit) die merkbaar is door trillingen in het stuur.

Omdat onbalans ook voor extra slijtage van de stuurinrichting, de wielophanging en de

banden zorgt, moeten de wielen opnieuw worden gebalanceerd. Bovendien moet, als er een nieuw wiel is geplaatst en telkens als er een reparatie is uitgevoerd, opnieuw worden gebalanceerd.

Verkeerde uitlijning

Een verkeerde uitlijning van het onderstel zorgt niet alleen voor verhoogde slijtage van de banden, maar beïnvloedt ook de rijveiligheid. Bij buitengewone bandenslijtage de uitlijning bij de werkplaats van een officiële SEAT dealer laten controleren.

ATTENTIE

- De bandenspanning moet altijd aan de belading worden aangepast.
- Een band die te slap is, wordt aanzienlijk verbogen als de wagen flink beladen is of met hoge snelheid wordt gereden en wordt daarvoor tamelijk heet. Hierdoor kan het loopvlak losraken en dit kan zelfs tot een klapband leiden. Gevaar voor ongevallen!

Milieu-aanwijzing

Te lage bandenspanning verhoogt het brandstofverbruik.

Slijtage-indicaties



Afb. 244 Bandenprofiel: slijtagemerkttekens.

Slijtagemerkttekens dienen om de slijtage van de banden te controleren.

Op de bodem van de profielgroeven zitten dwars op de rijrichting 1,6 mm diepe "slijtagemerkttekens". Deze slijtagemerkttekens zijn afhankelijk van het fabrikaat- 6 tot 8 keer op gelijke afstanden op de omtrek van de band aangebracht. Markeringen op de wangen van de band (bv. de letters "TWI" of driehoekige symbolen) geven de plaats van de slijtagemerkttekens aan.

Bij 1,6 mm profiel, gemeten in de profielgroeven naast de slijtagemerkttekens, is de wettelijk toegestane minimale profieldiepte bereikt. (in bepaalde landen kunnen andere waarden gelden).

⚠ ATTENTIE

De banden moeten uiterlijk vervangen worden als de slijtagemerkttekens gesleten zijn. Anders bestaat er gevaar voor ongelukken.

- Dit is vooral zo in rij situaties bij nat wegdek en gladheid. Het is belangrijk dat de mogelijke profieldiepte van de banden zo groot mogelijk en zo gelijk mogelijk op de voor- en achteras is.
- De verminderde rijveiligheid door een te gering bandenprofiel valt vooral in negatieve zin op bij de besturing, bij gevaar voor "aquaplaning" door diepe plassen, bij het rijden door bochten en bij het remgedrag.
- Als u de snelheid niet aanpast, kunt u de controle over de wagen verliezen.

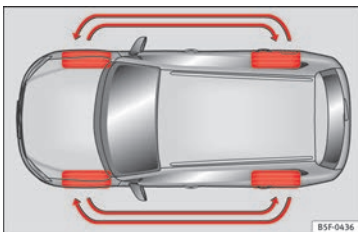
Wielen verwisselen

Afb. 245 Wielen verwisselen.

Het is aan te bevelen om nu en dan de wielen volgens het schema »» afb. 245 te verwisselen om een gelijkmatige slijtage van de wielen te verkrijgen. Daardoor krijgen de banden ongeveer dezelfde levensduur.

Nieuwe banden of wielen

- Bij alle vier de wielen slechts banden van hetzelfde type, dezelfde maat (afrolmtrek) en zo mogelijk met hetzelfde profiel gebruiken.
- Vervang banden niet afzonderlijk, maar ten minste per as.

- Gebruik nooit banden waarvan de effectieve grootte de afmetingen van de banden van door ons vrijgegeven merken overschrijdt.
- Als u uw wagen met een andere dan de af fabriek geplaatste banden-velgencombinatie wilt uitrusten, kunt u **vóór** de aanschaf van nieuwe banden of velgen het beste bij de werkplaats van een officiële SEAT dealer inlichtingen inwinnen.

Banden en velgen zijn belangrijke constructie-elementen. De door SEAT vrijgegeven banden en velgen zijn precies op het daarbij behorende wagenmodel afgestemd en dragen daarmee in belangrijke mate bij aan een goede wegligging en de verkeersveiligheid »» ⚠.

De maten van de voor uw wagen te gebruiken velg-bandcombinaties vindt u in de wagenpapieren (bijv. Europese typegoedkeuring of een certificaat van overeenstemming¹⁾). De wagenpapieren zijn afhankelijk van het land.

Kennis van de bandengegevens maakt de juiste keuze gemakkelijker. Op de flank van een band vindt u de volgende informatie:

205/55 R16 91V

Dit betekent:

205	Bandbreedte in mm
-----	-------------------

¹⁾ COC = certificate of conformity (conformiteitsverklaring).

55	Hoogte-breedteverhouding in %
R	Code voor het type radiaalbanden Radiaal
16	Diameter van de velgen in inches
91	Code voor het laadvermogen
V	Snelheidscode

De **productiedatum** staat eveneens op de zijkant van de band aangegeven (eventueel alleen aan de *binnenzijde*):

DOT ... 2212 ...

betekent bijvoorbeeld dat de band in de 22e week van het jaar 2012 is geproduceerd.

Let er echter op dat ondanks de gelijke afmetingen aangeduid op banden, zoals bijv. de nominale afmetingen 205/55 R 16 91 W, de daadwerkelijke afmetingen van verschillende bandenmodellen van deze nominale waarden kunnen afwijken en de bandenvormen aanzienlijk verschillend kunnen zijn. Bij de aanschaf moet u daarom vaststellen dat de daadwerkelijke afmetingen van de banden niet groter zijn dan de afmetingen van de door ons vrijgegeven bandenfabrikanten.

Als u zich niet daaraan houdt, bestaat het gevaar dat de constructief bedoelde ruimte voor de wielen wordt verminderd. Door wrijvingscontact kunnen banden, delen van het onderstel, de carrosserie en leidingen worden beschadigd, zodat de rijveiligheid sterk kan worden verminderd »» ⚠.

Bij banden met een vrijgave van SEAT staat vast dat de daadwerkelijke afmetingen bij uw wagen passen. Wanneer u een ander model banden wilt aanschaffen, moet u de verkoper van de banden een verklaring laten geven waaruit blijkt dat dit model band voor uw wagen geschikt is. Deze verklaring goed bewaren.

Als u wilt weten welke banden zonder meer geschikt zijn voor uw wagen, kunt u contact opnemen met uw officiële SEAT dealer.

Wij raden u aan alle werkzaamheden aan de banden of velgen door een **gespecialiseerde werkplaats** uit te laten voeren. Die is met de noodzakelijke speciale gereedschappen en onderdelen uitgerust, bezit de vereiste vak-kennis en is erop ingesteld om oude banden milieubewust op te slaan en af te voeren.

⚠ ATTENTIE

- Beslist nagaan of de door u gekozen banden de noodzakelijke ruimte hebben. Banden mogen niet uitsluitend aan de hand van de nominale afmetingen worden gekozen, aangezien zij afhankelijk van de fabrikant ondanks gelijke nominale maataanduidingen belangrijk kunnen verschillen. Door onvoldoende ruimte kunnen de banden of de wagen worden beschadigd en zo de verkeersveiligheid beïnvloeden – gevaar voor ongelukken! Bovendien kan in Nederland de door de Rijksdienst voor het Wegverkeer verleende typegoedkeuring zijn geldigheid verliezen.

- Alleen in geval van nood en met overeenkomstig voorzichtige rijstijl banden gebruiken, die ouder dan 6 jaar zijn.
- Als u achteraf wioldoppen plaatst (laat plaatsen), let er dan op dat er voldoende luchttoevoer voor de koeling van het remsysteem gewaarborgd is.

🌿 Milieu-aanwijzing

Oude banden moeten overeenkomstig de milieuvorschriften worden opgeslagen en afgevoerd.

📄 Let op

- in een Servicecentrum van SEAT moet gekeken worden of velgen en banden met een andere afmeting dan de oorspronkelijke plaatsing bij SEAT gemonteerd kunnen worden, en welke combinaties zijn toegestaan tussen de vooras (as 1) en achteras (as 2).
- Geen gebruikte banden gebruiken waarvan u het "verleden" niet kent.
- Om technische redenen kunt u normaal gesproken de velgen van andere wagens niet gebruiken. In bepaalde gevallen geldt dit zelfs voor velgen van hetzelfde model.

Wielbouten

Velgen en **wielbouten** zijn constructief op elkaar afgestemd. Steeds als u andere velgen gaat gebruiken, bijv. bij lichtmetalen velgen »»

of bij wielen met winterbanden, moeten daarom de daarbij behorende wielbouten met de juiste lengte en kopvorm worden gebruikt. De bevestiging van de wielen en de werking van het remsysteem hangt daarvan af.

Wielbouten moeten schoon zijn en gemakkelijk draaien.

U heeft een speciale adapter nodig om driefstalbelemmerende wielbouten* los te draaien »»  pag. 60.

Bandenspanningscontrolesysteem

Inleiding

ATTENTIE

Als u de wielen en banden verkeerd gebruikt, kan de bandenspanning plotseling afnemen, het loopvlak loslaten of de band zelfs exploderen.

- Controleer de bandenspanning regelmatig en zorg dat de banden altijd tot de aangegeven bandenspanning gevuld zijn. Als de bandenspanning te laag is, kunnen de banden te heet worden en kunnen de loopvlakken loslaten en zelfs exploderen.
- Als de banden koud zijn, moet u ervoor zorgen dat de bandenspanning altijd gelijk is

aan de bandenspanning die op de sticker vermeld is »» pag. 298.

- Controleer wanneer de banden koud zijn regelmatig de bandenspanning. Pas indien nodig de bandenspanning van de op de wagen ingebouwde banden aan aan die van de bandenspanning bij koude banden.
- Controleer regelmatig of de banden slijtage vertonen of beschadigd zijn.
- Overschrijd nooit de snelheid en maximum toelaatbare belasting voor het type band van uw wagen.

Milieu-aanwijzing

Als de bandenspanning te laag is, neemt het brandstofverbruik en slijtage van de banden toe.

Let op

- Als u voor het eerst op hogere snelheid rijdt met nieuwe banden, kunnen deze iets uitzetten, hetgeen resulteert in een bandenspanningswaarschuwing.
- Vervang gebruikte banden alleen door banden die door SEAT voor uw model zijn goedgekeurd.
- Vertrouw niet alleen maar op het bandenspanningscontrolesysteem. Controleer de banden regelmatig om er zeker van te zijn dat de bandenspanning correct is en dat de banden niet beschadigd zijn (steken, sneden, scheuren en bulten). Haal vreemde voorwer-

pen uit de band, mits ze de band niet doorboren.

Controlelampje om bandenspanningscontrole aan te geven

Als deze brandt



De bandenspanning van één of meer wielen is beduidend lager geworden in vergelijking met de door de bestuurder ingestelde bandenspanning of de band is beschadigd.

U hoort bovendien een akoestisch signaal, terwijl ook een tekstbericht op het instrumentenpaneel wordt weergegeven.

 **Zet de wagen onmiddellijk stil!** Verlaag onmiddellijk uw snelheid! Breng de wagen tot stilstand zodra dit op een veilige wijze mogelijk is. Vermijd bruske manoeuvres en bruuks remmen! Controleer alle banden en de bandenspanning ervan. Vervang de beschadigde banden.

Knippert:



Storing in het systeem

Het controlelampje knippert ca. 1 minuut en blijft vervolgens continu branden.

Indien de bandenspanning correct is, schakel dan het contact uit en weer in. Als het controlelampje opnieuw oplicht is, moet de bandenspanningscontrole opnieuw worden gekalibreerd. Laat het systeem door een gespecialiseerde werkplaats controleren.

Wanneer het contact enkele seconden wordt ingeschakeld, voeren sommige controle- en waarschuwingslampjes een functiecontrole uit. Na enkele seconden gaan de lampjes uit.

⚠ ATTENTIE

Als de bandenspanning verschillend of te laag is, kan een van de banden kapot gaan en kunt u de controle over de wagen verliezen, wat kan leiden tot een ernstig of dodelijk ongeval.

- Als het lampje (⚠) gaat branden, zet de wagen dan onmiddellijk stil en controleer de banden.
- Als de bandenspanning van de banden verschillend of te laag is, kunnen de banden sneller slijten, neemt de stabiliteit van de wagen af en neemt de remweg toe.
- Als de bandenspanning van de banden verschillend of te laag is, kan een van de banden kapot gaan en exploderen, waardoor u de controle over de wagen kunt verliezen.
- De bestuurder is er verantwoordelijk voor dat alle banden van de wagen de correcte bandenspanning hebben. De aanbevolen bandenspanning vindt u op een sticker »» pag. 298.
- Het bandenspanningscontrolesysteem werkt alleen correct als alle banden in koude toestand de correcte bandenspanning hebben.
- Als de bandenspanning niet correct is, kunnen de banden beschadigd raken en kan dit leiden tot ongevallen. Controleer of de ban-

denspanning van alle banden altijd overeenstemt met de lading van de wagen.

- Vul voordat u gaat reizen de banden altijd eerst met lucht aan tot de correcte bandenspanning.
- Bij het rijden met hoge snelheden ondergaat een band met te lage bandenspanning een grotere vervorming. Hierdoor wordt de band te warm, wat tot het loslaten van het loopvlak en zelfs tot het klappen van de band kan leiden.
- Bij hoge snelheden en een overbeladen wagen kunnen de banden heet worden en exploderen, waardoor u de controle over de wagen kunt verliezen.
- Een te lage of te hoge bandenspanning verkort de levensduur van de banden, en heeft een ongunstige uitwerking op het rijgedrag van de wagen.
- Als de band niet lek is en niet noodzakelijkerwijs onmiddellijk vervangen moet worden, rijd dan met lage snelheid naar de dichtstbijzijnde gespecialiseerde werkplaats en laat de bandenspanning controleren en aanpassen.

⚠ ATTENTIE

Veiligheidsaanwijzingen »» ⚠ in Controle- en waarschuwingslampjes op pag. 114 in acht nemen.

i Let op

- Als bij ingeschakeld contact een te lage bandenspanning wordt gedetecteerd, hoort u een akoestische waarschuwing. Bij een storing in het systeem hoort u een akoestisch signaal.
- Bij langdurig rijden over onverharde wegen of bij sportief rijden, is het mogelijk dat het TPMS tijdelijk wordt gedeactiveerd. Het controlelampje meldt dan een storing maar verdwijnt automatisch zodra de wegcondities of de rijstijl verandert.

Bandenspanningsindicator

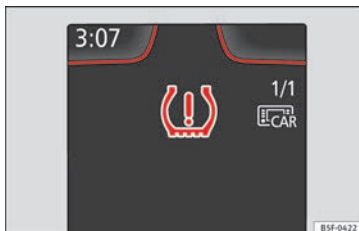

Afb. 246 Instrumentenpaneel: waarschuwing bandenspanningverlies.

De bandenspanningsindicator vergelijkt met de ABS-sensoren de omwentelingen en dus het loopoppervlak van iedere band. Als de afrolomtrek van een of meerdere banden verandert, geeft de bandenspanningsindicatie »

dit in het instrumentenpaneel aan met een controlelampje en een waarschuwing aan de bestuurder»» **afb. 246**. Zolang het een enkele band betreft, wordt de stand hiervan op de wagen aangegeven.

(L) **Spanningverlies: Contr. bandenspanning linksvoor!**

Wijziging in bandomtrek

Het loopoppervlak van een band kan variëren:

- Als de bandenspanning handmatig wordt gewijzigd.
- Als de bandenspanning onvoldoende is.
- Als de bandenstructuur beschadigd is.
- Als de wagen onevenwichtig geladen is.
- Als de banden van een as meer last dragen (bijvoorbeeld bij rijden met extra belading).
- Als de wagen met sneeuwkettingen rijdt.
- Als het reservewiel gemonteerd is.
- Als het wiel van een as werd vervangen.

De bandenspanningscontrole (L) kan onder bepaalde omstandigheden vertraagd reageren of niets aanduiden (bijvoorbeeld bij sportief rijden, besneeuwde wegen, onverharde wegen of bij rijden met sneeuwkettingen).

Bandenspanningsindicatie aanpassen



Afb. 247 Dashboardkastje: schakelaar voor het bandenspanningscontrolesysteem.

Nadat u de bandenspanning heeft gewijzigd of één of meerdere wielen heeft vervangen, moet de bandenspanningsindicatie worden aangepast. Doe dit bijvoorbeeld ook wanneer u de voor- en achterwielen omwisselt.

- Contact inschakelen.
- Sla de nieuwe bandenspanning op in het Easy Connect-systeem met de toets (CAR) en de functietoets (Setup)»»  pag. 28 of via de schakelaar in het dashboardkastje¹⁾»» **afb. 247**.

Het systeem kalibreert zichzelf verder terwijl de wagen rijdt, op basis van de bandenspanning ingevoerd door de bestuurder en de gemonteerde banden. Na een lange rit op ver-

schillende snelheden worden de gegevens verzameld en bekeken aan de hand van de geprogrammeerde gegevens.

Onder zware last op de wielen, bijv. bij flinke belading, moet voor kalibratie de bandenspanning worden verhoogd tot de geadviseerde waarde voor rijden met belading»» pag. 298.

Let op

- **De bandenspanningsindicatie werkt niet als een storing is opgetreden in de ESC of het ABS»» pag. 185.**
- **Wanneer u sneeuwkettingen gebruikt, kan er een foute aanwijzing worden weergegeven omdat door de kettingen de wielomtrek toeneemt.**

¹⁾ Bij wagens zonder infotainmentsysteem.

Noodreservewiel

Algemeen

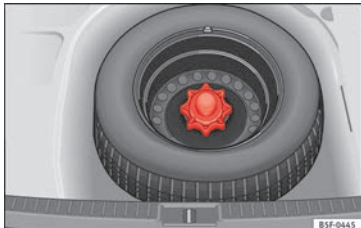

Afb. 248 Noodreservewiel: opgeklapte laadvloer.

Het noodreservewiel is bedoeld om gedurende slechts korte tijd te worden gebruikt. Ga zo snel mogelijk naar een officiële SEAT dealer of een gespecialiseerde werkplaats om het defecte wiel te laten nakijken of vervangen als dat nodig blijkt.

Voor het gebruik van het noodreservewiel zijn er enkele beperkingen. Het noodreservewiel is speciaal voor uw model wagen ontwikkeld. Daarom mag het niet met het noodreservewiel van een ander model wagen worden verwisseld.

Noodreservewiel verwijderen

- Til de laadvloer op en houd deze in die stand om het noodreservewiel uit de wagen te kunnen nemen »» **afb. 248**.
- Draai het kartelwiel tegen de klok in.
- Neem het reservewiel uit de wagen.

Kettingen

Het gebruik van sneeuwkettingen op het noodreservewiel is om technische redenen niet toegestaan.

Als u toch met sneeuwkettingen moet rijden en bandenpech bij een voorwiel hebt, het noodreservewiel op de plaats van een achterwiel plaatsen. Bevestig de sneeuwkettingen op het achterwiel en verwissel dit met het lekke voorwiel.

⚠ ATTENTIE

- **Na montage van het noodreservewiel moet u de bandenspanning zo snel mogelijk controleren - gevaar voor ongelukken! U vindt de waarden voor de bandenspanning aan de binnenzijde van de tankklep.**
- **Rij met het noodreservewiel niet harder dan 80 km/u (50 mph): gevaar op ongelukken!**
- **Acceleraties, stevig remmen en snel door bochten rijden vermijden - gevaar op ongelukken!**
- **Nooit met meer dan één noodreservewiel rijden - gevaar voor ongelukken!**

- **Om de velg van het noodreservewiel mag geen normale of winterband worden gelegd.**
- **Bij het rijden met noodreservewiel wordt het ACC-systeem mogelijk automatisch uitgeschakeld tijdens de rit. Schakel het systeem uit wanneer u begint te rijden.**

Verwijdering van het reservewiel in wagens met SEAT SOUND-systeem 10 luidsprekers (met subwoofer)*

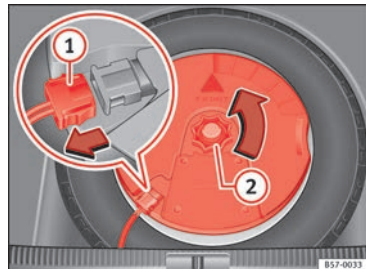

Afb. 249 In de bagageruimte: de subwoofer uitbouwen.

Om het reservewiel uit te kunnen nemen, moet eerst de *subwoofer* worden uitgebouwd.

- Bouw de vloer van het ruim (mat) van de *subwoofer* op onderstaande wijze uit: »»

- *Model LEON / LEON SC*: eerst de mat in de richting van de rugleuning van de stoel trekken en daarna naar boven trekken om hem te verwijderen. *Model LEON ST*: de bodem van de bagageruimte omhoogbrengen en bevestigen zoals uitgelegd in » pag. 168.
- Koppel de kabel van de *subwoofer*-luidspreker los » **afb. 249** ①.
- Draai het bevestigingswiel linksom ②.
- Haal de *subwoofer*-luidspreker en het reservewiel eruit.
- Wanneer het reservewiel weer wordt gemonteerd, plaatst u de *subwoofer*-luidspreker voorzichtig in de velgpassing. Wanneer u dit doet, moet de punt van de pijl "FRONT" in de *subwoofer*-luidspreker naar voren wijzen.
- Sluit de kabel van de luidspreker opnieuw aan en draai het wielje krachtig in wijzerzin om het geheel van *subwoofer* en wiel stevig te bevestigen.

Winterservice

Winterbanden

- Winterbanden **op alle vier** de wielen gebruiken.
- Gebruik uitsluitend winterbanden die voor uw wagen zijn toegelaten.
- Let op dat voor winterbanden lagere topsnelheden kunnen gelden.
- Let erop dat de winterbanden voldoende **profiel** hebben.
- Na het monteren van de wielen de bandenspanning controleren. Let daarbij op de waarden achteraan op de portierstijl linksvoor » pag. 286.

Bij winterse omstandigheden worden de rij-eigenschappen van de wagen door winterbanden duidelijk verbeterd. Zomerbanden hebben wegens hun constructie (breedte, rubbersamenstelling, profielvorming) op ijs en sneeuw minder grip. Dit geldt in het bijzonder voor wagens die met **brede banden** of met **hogesnelheidsbanden** zijn uitgerust (code H, V of Y op de zijkant).

Gebruik alleen winterbanden die voor uw wagen zijn toegelaten. De maten van deze ban-

den vindt u in de wagenpapieren (bijv. Europese typegoedkeuring of certificaat van overeenstemming (CEE/COC)¹⁾). De wagenpapieren zijn afhankelijk van het land. Zie ook » pag. 288.

Winterbanden verliezen grotendeels hun winter-eigenschappen, als het **profiel** tot op 4 mm is afgesleten.

Ook door **veroudering** verliezen winterbanden verregaand hun eigenschappen, ook al bedraagt de profieldiepte nog beduidend meer dan 4 mm.

Voor winterbanden gelden afhankelijk van de snelheidscode de volgende **snelheidsbeperkingen**: » 

Snelheidscode » pag. 288	Toelaatbare maximumsnelheid
Q	160 km/u (100 mph)
S	180 km/u (112 mph)
T	190 km/u (118 mph)
H	210 km/u (130 mph)
V	240 km/u (149 mpu) (let op de beperkingen)
W	270 km/u (168 mph)

¹⁾ COC = certificate of conformity (conformiteitsverklaring).

Snelheidscode » pag. 288	Toelaatbare maximumsnelheid
Y	300 km/u (186 mph)

Bij wagens die de betreffende topsnelheid kunnen overschrijden, moet een duidelijke **sticker** in het blikveld van de bestuurder zijn aangebracht. Zulke stickers zijn verkrijgbaar bij de officiële SEAT dealer en bij gespecialiseerde werkplaatsen. Let op eventueel afwijkende voorschriften in andere landen.

In plaats van winterbanden kunt u ook zogenaamde "4-seizoenenbanden" gebruiken.

Gebruik van V-winterbanden

Let op dat bij gebruik van winterbanden in V-uitvoering de normale topsnelheid van 240 km/u **technisch niet altijd toelaatbaar is en voor uw wagen aanzienlijk beperkt kan zijn**. De topsnelheid van deze banden wordt direct door de hoogst toelaatbare aslasten van uw wagen en door de aangegeven draagkracht van de geplaatste banden bepaald.

U kunt het beste contact opnemen met een officiële SEAT dealer om de maximumsnelheid van uw V-banden aan de hand van de wagen-/bandengegevens vast te stellen.

ATTENTIE

De toelaatbare topsnelheid van uw winterbanden mag u in geen geval overschrijden - gevaar voor een ongeval door schade aan de

banden en verlies van de controle over de wagen!

Milieu-aanwijzing

Op tijd de zomerbanden weer aanbrengen, want op sneeuw- en ijsvrije straten zijn de rij-eigenschappen met zomerbanden beter. De bandengeluiden zijn zachter, de bandenslijtage is geringer en -het belangrijkste- het brandstofverbruik is geringer.

Technische gegevens

Technische kenmerken

Belangrijk

De gegevens in de officiële documenten bij uw wagen hebben altijd voorrang op de gegevens in dit instructieboekje.

Alle technische gegevens in dit boekje gelden voor de modellen met standaarduitrusting in Spanje. De motor waarmee uw wagen is uitgerust, wordt vermeld op de sticker met wagengegevens in het Onderhoudsprogramma of in de wagendocumentatie.

Door meeruitvoeringen of speciale type-uitvoeringen en ook bij speciale wagens en wagens voor andere landen kunnen de aangegeven waarden afwijken.

De afkortingen die in dit hoofdstuk Technische gegevens gebruikt worden

kW	Kilowatt, aanduiding voor het motorvermogen.
pk	Paardenkracht, (verouderde) aanduiding voor het motorvermogen.
bij omw/min	Omwentelingen per minuut van de motor (toerental).
Nm	Newtonmeter, eenheid voor het motor-koppel.
CZ	Cetan-Zahl (cetaangetal), maat voor de bepaling van de zelfontbranding van de dieselolie.
RON	Research Octane Number (octaangetal), maat voor de bepaling van de klopvastheid van benzine.

Voornaamste wagenkenmerken

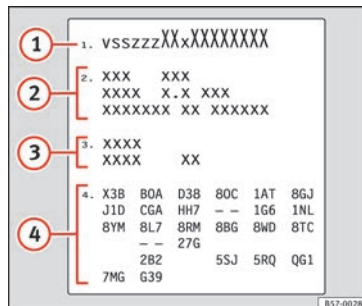

Afb. 250 Sticker met wagengegevens (bagageruimte).



Afb. 251 Chassisnummer.

Chassisnummer in Easy Connect-systeem

- Kies: toets **CAR** > functietoets **SETUP** > **Service** > **Chassisnummer**.

Chassisnummer

Het chassisnummer vindt u in het Easy Connect-systeem, op de gegevenssticker van de wagen en onder de voorruit, aan bestuurderszijde ►► **afb. 251**. Bovendien is het chassisnummer te vinden in het motorcompartiment, aan de rechterzijde. Het nummer is ingegraveerd in de bovenste langsligger, maar is daar deels afgedekt.

Typeplaatje

Het typeplaatje zit op de portierstijl aan de rechterzijde. Wagens voor bepaalde landen hebben geen typeplaatje.

Sticker met wagengegevens

De sticker met wagengegevens zit in de bagageruimte onder de tapijtafdekking in de uitsparing van het reservewiel. Een sticker met wagengegevens wordt voor de aflevering van de wagen aan de binnenzijde van de omslag van het Onderhoudsprogramma geplakt.

Op de sticker met wagengegevens staan de volgende gegevens: ►► **afb. 250**

- ① Chassisnummer (wagennummer)
- ② Soort auto, model, cilinderinhoud, type motor, afwerking, motorvermogen en type versnellingsbak
- ③ Code motor, code versnellingsbak, code lak buitenzijde en code interieuruitvoering

- ④ Optionele uitrusting en PR-nummers

Motorcode

De motorcode kan worden geraadpleegd in het instrumentenpaneel bij uitgezette motor en ingeschakeld contact.

- Houd de toets **0.0/SET** ④ ►► **afb. 120** langer dan 15 sec. ingedrukt.

Gegevens inzake het brandstofverbruik

Brandstofverbruik

Het goedgekeurde brandstofverbruik is afgeleid uit metingen uitgevoerd door of onder toezicht van keuringsinstanties die zijn gecertificeerd door de EG conform de geldende voorschriften op elk moment (voor gedetailleerde informatie raadpleegt u het bureau verantwoordelijk voor publicaties van de Europese Unie op EUR-Lex: © Europese Unie, <http://eur-lex.europa.eu/>) en geldt voor de aangegeven wagenkenmerken.

Het brandstofverbruik en de CO₂-uitstoot kunnen worden geraadpleegd in de documentatie die wordt overhandigd aan de koper van de wagen op het moment van aanschaf.

Het brandstofverbruik en de CO₂-uitstoot hangen af van de uitrusting/accessoires van elk individueel voertuig alsook van de rijstijl, de wegomstandigheden, de verkeerssituatie, de omgevingscondities, de lading en het aantal passagiers.

Let op

In de praktijk kunt u, t.g.v. alle zojuist genoemde factoren, verbruikswaarden verkrijgen die afwijken van de berekende waarden aan de hand van de geldende Europese richtlijnen.

Gewichten

De waarde voor het leeggewicht geldt voor het basismodel met 90% gevulde brandstoftank zonder optionele uitrusting. In de aangegeven waarde zijn 75 kg opgenomen voor de bestuurder.

Bij speciale modellen en meeruitvoering of door het naderhand monteren van accessoires kan het leeggewicht toenemen ►► **△**.

⚠ ATTENTIE

- **Let erop dat bij het vervoer van zware voorwerpen de rij-eigenschappen door verplaatsing van het zwaartepunt wijzigen - gevaar voor ongelukken! Pas uw rijstijl en de snelheid steeds aan de omstandigheden aan.** ►►

- **Overschrijd nooit de toelaatbare asbelastingen en het toelaatbare totaalgewicht. Wanneer de toelaatbare gewichten overschreden worden, veranderen de rij-eigenschappen van de wagen waardoor mogelijk ongevallen, lichamelijk letsel en wagenschade veroorzaakt worden.**

Rijden met aanhangwag

Aanhangwagengewichten

Aanhangwagengewichten

De door ons vrijgegeven aanhangwagengewichten en kogeldrukken zijn in het kader van intensieve tests bepaald volgens exact vastgelegde criteria. De goedgekeurde gewichten van aanhangwagens gelden voor wagens in de EU en altijd tot een maximale snelheid van 80 km/u (50 mph) (in uitzonderlijke gevallen zelfs tot 100 km/u (62 mph)). Bij wagens voor andere landen kunnen deze waarden afwijken. U moet altijd uitgaan van de gegevens op het kentekenbewijs » » ⚠.

Kogeldruk

De *maximaal* toelaatbare kogeldruk mag niet hoger zijn dan **80 kg**.

In het belang van de rijveiligheid adviseren wij tijdens het rijden de maximaal toelaatba-

re kogeldruk te benutten. Een te geringe kogeldruk heeft een negatieve invloed op het rijgedrag van de wagen met aanhangwag.

Als de maximaal toelaatbare kogeldruk niet kan worden gehaald (bijv. bij kleine, lege en lichte eenassige aanhangwagens resp. tandemaanhangwagens met een asafstand kleiner dan 1,0 m), is ten minste 4% van het daadwerkelijke aanhangwagengewicht als kogeldruk wettelijk voorgeschreven.

⚠ ATTENTIE

- **Uit veiligheidsoverwegingen mag u met een aanhangwagen niet sneller rijden dan 80 km/u (50 mph). Dat geldt ook voor landen waarin een hogere maximumsnelheid geldt.**
- **Overschrijd nooit het toelaatbare aanhangwagengewicht en de toelaatbare kogeldruk. Wanneer de toelaatbare gewichten overschreden worden, veranderen de rij-eigenschappen van de wagen waardoor mogelijk ongevallen, lichamelijk letsel en wagenschade veroorzaakt worden.**

Wielen

Bandenspanning, sneeuwkettingen, wielbouten

Bandenspanning

De sticker met de bandenspanningswaarden vindt u achteraan op de portierstijl linksvoor. De daar aangegeven waarden voor de bandenspanning gelden voor *koude* banden. De verhoogde bandenspanning bij warme banden niet verlagen. » » ⚠

De spanning van de *winterbanden* is zoals die van de zomerbanden plus 0,2 bar (2,9 psi / 20 kPa).

Sneeuwkettingen

Sneeuwkettingen alleen op de voorwielen en voor onderstaande banden monteren:

195/65 R15	Kettingen met schakels van max. 15 mm
205/55 R16	Kettingen met schakels van max. 15 mm
205/50 R17	Kettingen met schakels van max. 15 mm
225/45 R17	Kettingen met schakels van max. 9 mm
225/40 R18	Kettingen met schakels van max. 9 mm
225/35 R19	Kettingen met schakels van max. 7 mm
205/55 R17	Geen kettingen mogelijk
225/45 R18	Geen kettingen mogelijk

Wielbouten

Na het verwisselen van een wiel moet u het **aanhaalmoment** van de wielbouten zo snel mogelijk laten controleren met een momentsleutel » . Het aanhaalmoment bij stalen en lichtmetalen velgen bedraagt **120 Nm**.

ATTENTIE

- Ten minste eenmaal per maand de bandenspanning controleren. De juiste waarden voor de bandenspanning zijn van groot belang. Als de bandenspanning te laag of te hoog is, bestaat vooral bij hoge snelheden het gevaar voor ongevallen!
- Wanneer de wielbouten met een te klein aanhaalmoment zijn gemonteerd, kunnen de wielen tijdens het rijden losraken - gevaar voor ongevallen! Door een te groot aanhaalmoment kan de wielbout resp. de schroefdraad worden beschadigd.

Let op

Wij adviseren u om u in de werkplaats van een officiële dealer te laten informeren over de afmetingen van de velgen, banden en sneeuwkettingen.

Motorgegevens

Benzinemotor 1,2 l 63 kW (86 pk)

Vermogen in kW (pk) bij omw/min	Maximumkoppel (Nm bij omw/min)	Aantal cilinders / cilinderinhoud (cm ³)	Brandstof
63 (86)/4.300-5.300	160/1.400-3.500	4/1.197	Super 95 ROZ/Normal 91 ROZ ^{a)}

a) Met licht vermogensverlies.

Vermogens en gewichten	LEON	LEON SC	LEON ST
Maximalsnelheid (km/u)	178 (V)	178 (V)	178 (V)
Acceleratie 0-80 km/u (s)	7,6	7,5	7,8
Acceleratie 0-100 km/u (s)	11,9	11,8	12,1
Toelaatbaar totaalgewicht (kg)	1.700	1.700	1.800
Rijklaar gewicht (met bestuurder) (kg)	1.188	1.168	1.233
Toegestane voorasbelasting (kg)	890	940	880
Toegestane achterasbelasting (kg)	860	810	970
Toegestane dakbelasting (kg)	75	75	75
Aanhangwagengewicht ongeremd (kg)	590	580	610
Aanhangwagengewicht geremd op hellingen tot 8% (kg)	1.300	1.300	1.300
Aanhangwagengewicht geremd op hellingen tot 12% (kg)	1.100	1.100	1.100

Benzinemotor 1.2 TSI 81 kW (110 pk)

Vermogen in kW (pk) bij omw/min	Maximumkoppel (Nm bij omw/min)	Aantal cilinders / cilinderinhoud (cm ³)	Brandstof
81 (110)/4.600-5.600	175/1.400-4.000	4/1.197	Super 95 ROZ/Normal 91 ROZ ^{a)}

a) Met licht vermogensverlies.

Vermogens en gewichten	LEON		LEON SC		LEON ST	
	Schakelbak	Start-stopsysteem	Schakelbak	Start-stopsysteem	Schakelbak	Start-stopsysteem
Maximalsnelheid (km/u)	194 (V)	194 (V)	194 (V)	194 (V)	194 (V)	194 (V)
Acceleratie 0-80 km/u (s)	6,6	6,6	6,7	6,5	6,7	6,7
Acceleratie 0-100 km/u (s)	9,9	9,9	10,1	9,8	10,1	10,1
Toelaatbaar totaalgewicht (kg)	1.740	1.740	1.710	1.730	1.790	1.800
Rijklaar gewicht (met bestuurder) (kg)	1.213	1.213	1.186	1.193	1.240	1.247
Toegestane voorasbelasting (kg)	900	900	950	950	880	890
Toegestane achterasbelasting (kg)	890	890	810	830	960	960
Toegestane dakbelasting (kg)	75	75	75	75	75	75
Aanhangwagengewicht ongeremd (kg)	600	600	590	590	620	620
Aanhangwagengewicht geremd op hellingen tot 8% (kg)	1.500	1.500	1.500	1.500	1.500	1.500
Aanhangwagengewicht geremd op hellingen tot 12% (kg)	1.300	1.300	1.300	1.300	1.300	1.300

Benzinemotor 1.6 MPI 81 kW (110 pk)

Vermogen in kW (pk) bij omw/min	Maximumkoppel (Nm bij omw/min)	Aantal cilinders / cilinderinhoud (cm ³)	Brandstof
81 (110)/5.800	155/3.800-4.000	4/1.598	Super 95 ROZ/Normal 91 ROZ ^{a)}

a) Met licht vermogensverlies.

Vermogens en gewichten	LEON schakelbak	LEON automatische versnellingsbak	LEON SC schakelbak	LEON SC automatische versnellingsbak	LEON ST schakelbak	LEON ST automatische versnellingsbak
Maximalsnelheid (km/u)	189 (IV)	185 (V)	189 (V)	185 (V)	189 (V)	185 (V)
Acceleratie 0-80 km/u (s)	6,7	7,4	6,6	7,5	6,9	7,6
Acceleratie 0-100 km/u (s)	10,5	11,4	10,4	11,6	10,8	11,8
Toelaatbaar totaalgewicht (kg)	1.740	1.770	1.710	1.730	1.790	1.830
Rijklaar gewicht (met bestuurder) (kg)	1.192	1.230	1.175	1.210	1.228	1.275
Toegestane voorasbelasting (kg)	880	920	940	970	870	910
Toegestane achterasbelasting (kg)	910	900	820	810	970	970
Toegestane dakbelasting (kg)	75	75	75	75	75	75
Aanhangwagengewicht ongeremd (kg)	590	610	580	600	610	630
Aanhangwagengewicht geremd op hellingen tot 8% (kg)	1.400	1.400	1.400	1.400	1.400	1.400
Aanhangwagengewicht geremd op hellingen tot 12% (kg)	1.200	1.200	1.200	1.200	1.200	1.200

Benzinemotor 1.0 TSI 85 kW (115 pk)

Vermogen in kW (pk) bij omw/min	Maximumkoppel (Nm bij omw/min)	Aantal cilinders / cilinderinhoud (cm ³)	Brandstof
85 (115)/5.000-5.500	200/2.000-3.500	3/999	Super 95 ROZ/Normal 91 ROZ ^{a)}

a) Met licht vermogensverlies.

Vermogens en gewichten	LEON schakelbak	LEON automatische versnellingsbak	LEON SC schakelbak	LEON SC automatische versnellingsbak	LEON ST schakelbak	LEON ST automatische versnellingsbak
Maximalsnelheid (km/u)	202	202	202	202	202	202
Acceleratie 0-80 km/u (s)	6,6	6,6	6,5	6,5	6,8	6,8
Acceleratie 0-100 km/u (s)	9,6	9,6	9,5	9,5	9,8	9,8
Toelaatbaar totaalgewicht (kg)	1.720	1.740	1.710	1.740	1.770	1.800
Rijklaar gewicht (met bestuurder) (kg)	1.202	1.225	1.180	1.203	1.236	1.259
Toegestane voorasbelasting (kg)	890	910	940	960	880	900
Toegestane achterasbelasting (kg)	880	880	820	830	940	950
Toegestane dakbelasting (kg)	75	75	75	75	75	75
Aanhangwagengewicht ongeremd (kg)	600	610	590	600	610	620
Aanhangwagengewicht geremd op hellingen tot 8% (kg)	1.300	1.300	1.300	1.300	1.300	1.300
Aanhangwagengewicht geremd op hellingen tot 12% (kg)	1.000	1.000	1.000	1.000	1.000	1.100

Benzinemotor 1.4 92 kW (125 pk) start/stop

Vermogen in kW (pk) bij omw/min	Maximumkoppel (Nm bij omw/min)	Aantal cilinders / cilinderinhoud (cm ³)	Brandstof
92 (125)/5.000-6.000	200/1.400-4.000	4/1.395	Super 95 ROZ/Normal 91 ROZ ^{a)}

a) Met licht vermogensverlies.

Vermogens en gewichten	LEON	LEON SC	LEON ST	LEON ST X-PERIENCE
Maximalsnelheid (km/u)	203 (V&VI)	203 (V&VI)	203 (V&VI)	200 (V&VI)
Acceleratie 0-80 km/u (s)	6,2	6,1	6,4	6,6
Acceleratie 0-100 km/u (s)	9,1	8,9	9,4	9,7
Toelaatbaar totaalgewicht (kg)	1.770	1.750	1.830	1.820
Rijklaar gewicht (met bestuurder) (kg)	1.233	1.213	1.257	1.263
Toegestane voorasbelasting (kg)	920	970	910	950
Toegestane achterasbelasting (kg)	900	830	970	920
Toegestane dakbelasting (kg)	75	75	75	75
Aanhangwagengewicht ongeremd (kg)	610	600	620	630
Aanhangwagengewicht geremd op hellingen tot 8% (kg)	1.700	1.700	1.700	1.700
Aanhangwagengewicht geremd op hellingen tot 12% (kg)	1.400	1.400	1.400	1.400

Benzinemotor 1,4 TSI 110 kW (150 pk) ACT®

Vermogen in kW (pk) bij omw/min	Maximumkoppel (Nm bij omw/min)	Aantal cilinders / cilinderinhoud (cm ³)	Brandstof
110 (150)/5.000-6.000	250/1.500-3.500	4/1.395	Super 95 ROZ/Normal 91 ROZ ^{a)}

a) Met licht vermogensverlies.

Vermogens en gewichten	LEON schakelbak	LEON automatische versnellingsbak	LEON SC schakelbak	LEON SC automatische versnellingsbak	LEON ST schakelbak	LEON ST automatische versnellingsbak
Maximalsnelheid (km/u)	215 (V&V)	215 (V&V)	215 (V&V)	215 (V&V)	215 (V&V)	215 (V&V)
Acceleratie 0-80 km/u (s)	5,6	5,6	5,5	5,5	5,8	5,8
Acceleratie 0-100 km/u (s)	8	8	7,9	7,9	8,2	8,2
Toelaatbaar totaalgewicht (kg)	1.770	1.790	1.750	1.770	1.840	1.860
Rijklaar gewicht (met bestuurder) (kg)	1.241	1.263	1.223	1.243	1.277	1.297
Toegestane voorasbelasting (kg)	930	950	970	990	910	930
Toegestane achterasbelasting (kg)	890	890	830	830	980	980
Toegestane dakbelasting (kg)	75	75	75	75	75	75
Aanhangwagengewicht ongeremd (kg)	620	630	610	620	630	640
Aanhangwagengewicht geremd op hellingen tot 8% (kg)	1.700	1.700	1.700	1.700	1.700	1.700
Aanhangwagengewicht geremd op hellingen tot 12% (kg)	1.500	1.500	1.500	1.500	1.500	1.500

Benzinemotor 1.4 TSI 110 kW (150 pk)

Vermogen in kW (pk) bij omw/min	Maximumkoppel (Nm bij omw/min)	Aantal cilinders / cilinderinhoud (cm ³)	Brandstof
110 (150)/5.000-6.000	250/1.500-3.500	4/1.395	Super 95 ROZ/Normal 91 ROZ ^{a)}

a) Met licht vermogensverlies.

Vermogens en gewichten	LEON schakelbak	LEON automatische versnellingsbak	LEON SC schakelbak	LEON SC automatische versnellingsbak	LEON ST automatische versnellingsbak
Maximalsnelheid (km/u)	215 (V&VI)	215 (V&VI)	215 (V&VI)	215 (V&VI)	215 (V&VI)
Acceleratie 0-80 km/u (s)	5,6	5,6	5,5	5,5	5,8
Acceleratie 0-100 km/u (s)	8	8	7,9	7,9	8,2
Toelaatbaar totaalgewicht (kg)	1.770	1.790	1.750	1.760	1.850
Rijklaar gewicht (met bestuurder) (kg)	1.241	1.263	1.223	1.238	1.297
Toegestane voorasbelasting (kg)	930	950	970	990	930
Toegestane achterasbelasting (kg)	890	890	830	820	970
Toegestane dakbelasting (kg)	75	75	75	75	75
Aanhangwagengewicht ongeremd (kg)	620	630	610	610	640
Aanhangwagengewicht geremd op hellingen tot 8% (kg)	1.700	1.700	1.700	1.700	1.700
Aanhangwagengewicht geremd op hellingen tot 12% (kg)	1.500	1.500	1.500	1.500	1.500

Benzinemotor 1.8 132 kW (180 pk) start/stop

Vermogen in kW (pk) bij omw/min	Maximumkoppel (Nm bij omw/min)	Aantal cilinders / cilinderinhoud (cm ³)	Brandstof
132 (180)/5.100-6.200	250/1.250-5.000	4/1.798	Super 95 ROZ/Normal 91 ROZ ^{a)}

a) Met licht vermogensverlies.

Vermogens en gewichten	LEON Schakelbak	LEON Automatische versnellingsbak	LEON Zonder Start-Stop	LEON SC Schakelbak	LEON SC Automatische versnellingsbak	LEON SC Zonder Start-Stop	LEON ST Schakelbak	LEON ST Automatische versnellingsbak
Maximalsnelheid (km/u)	226 (VI)	224 (VI)	224 (VI)	226 (VI)	224 (VI)	224 (VI)	226 (VI)	224 (VI)
Acceleratie 0-80 km/u (s)	5,5	5,3	5,3	5,4	5,2	5,2	5,7	5,6
Acceleratie 0-100 km/u (s)	7,5	7,2	7,2	7,4	7,1	7,1	7,8	7,7
Toelaatbaar totaalgewicht (kg)	1.830	1.850	1.850	1.830	1.840	1.840	1.900	1.890
Rijklar gewicht (met bestuurder) (kg)	1.310	1.327	1.322	1.290	1.307	1.302	1.355	1.372
Toegestane voorasbelasting (kg)	970	990	980	1.020	1.040	1.030	960	980
Toegestane achterasbelasting (kg)	910	910	920	860	850	860	990	960
Toegestane dakbelasting (kg)	75	75	75	75	75	75	75	75
Aanhangwagengewicht ongeremd (kg)	650	660	660	640	650	650	670	680
Aanhangwagengewicht geremd op hellingen tot 8% (kg)	1.800	1.800	1.800	1.800	1.800	1.800	1.800	1.800
Aanhangwagengewicht geremd op hellingen tot 12% (kg)	1.500	1.500	1.500	1.500	1.500	1.500	1.500	1.500

Benzinemotor 1.8 TSI 132 kW (180 pk) Vierwielaandrijving

Vermogen in kW (pk) bij omw/min	Maximumkoppel (Nm bij omw/min)	Aantal cilinders / cilinderinhoud (cm ³)	Brandstof
132 (180)/4.500-6.200	280/1.350-4.500	4/1.798	Super 95 ROZ/Normal 91 ROZ ^{a)}

a) Met licht vermogensverlies.

Vermogens en gewichten	LEON ST X-PERIENCE 4WD
Maximalsnelheid (km/u)	221 (V&V)
Acceleratie 0-80 km/u (s)	4,9
Acceleratie 0-100 km/u (s)	7,2
Toelaatbaar totaalgewicht (kg)	2.040
Rijklaar gewicht (met bestuurder) (kg)	1.486
Toegestane voorasbelasting (kg)	1.060
Toegestane achterasbelasting (kg)	1.030
Toegestane dakbelasting (kg)	75
Aanhangwagengewicht ongeremd (kg)	740
Aanhangwagengewicht geremd op hellingen tot 8% (kg)	1.700
Aanhangwagengewicht geremd op hellingen tot 12% (kg)	1.500

Benzinemotor 2.0 213 kW (290 pk)

Vermogen in kW (pk) bij omw/min	Maximumkoppel (Nm bij omw/min)	Aantal cilinders / cilinderinhoud (cm ³)	Brandstof
213 (290)/5.900-6.400	350/1.700-5.800	4/1.984	Super 98 ROZ/Super 95 ROZ ^{a)}

a) Met licht vermogensverlies.

Vermogens en gewichten	LEON automatische versnellings- bak	LEON SC automatische versnellings- bak	LEON ST automatische versnellings- bak
Maximalsnelheid (km/u)	250 (VI)	250 (VI)	250 (VI)
Acceleratie 0-80 km/u (s)	a)	a)	a)
Acceleratie 0-100 km/u (s)	a)	a)	a)
Toelaatbaar totaalgewicht (kg)	1.910	1.890	2.000
Rijklar gewicht (met bestuurder) (kg)	1.421	1.395	1.466
Toegestane voorasbelasting (kg)	1.050	1.080	1.030
Toegestane achterasbelasting (kg)	910	860	1.020
Toegestane dakbelasting (kg)	75	75	75
Aanhangwagengewicht ongeremd (kg)	–	–	–
Aanhangwagengewicht geremd op hellingen tot 8% (kg)	–	–	–
Aanhangwagengewicht geremd op hellingen tot 12% (kg)	–	–	–

a) Gegevens niet beschikbaar bij redactiesluiting.

Benzinemotor 2.0 221 kW (300 pk)

Vermogen in kW (pk) bij omw/min	Maximalkoppel (Nm bij omw/min)	Aantal cilinders / cilinderinhoud (cm ³)	Brandstof
221 (300)/5.500-6.200	380/1.800-5.500	4/1.984	Super 98 ROZ/Super 95 ROZ ^{a)}

a) Met licht vermogensverlies.

Vermogens en gewichten	LEON schakelbak	LEON automatische versnellingsbak	LEON SC schakelbak	LEON SC automatische versnellingsbak	LEON ST schakelbak	LEON ST automatische versnellingsbak	LEON ST Vierwielaandrijving
Maximalsnelheid (km/u)	250 (VI)	250 (VI)	250 (VI)	250 (VI)	250 (VI)	250 (VI)	250 (VI)
Acceleratie 0-80 km/u (s)	a)	a)	a)	a)	a)	a)	a)
Acceleratie 0-100 km/u (s)	a)	a)	a)	a)	a)	a)	a)
Toelaatbaar totaalgewicht (kg)	1.890	1.910	1.870	1.880	1.980	2.000	2.050
Rijklaar gewicht (met bestuurder) (kg)	1.395	1.421	1.375	1.395	1.440	1.466	1.540
Toegestane voorasbelasting (kg)	1.020	1.050	1.060	1.080	1.000	1.030	1.050
Toegestane achterasbelasting (kg)	920	910	860	860	1.030	1.020	1.050
Toegestane dakbelasting (kg)	75	75	75	75	75	75	75
Aanhangwagengewicht ongeremd (kg)	–	–	–	–	–	–	–
Aanhangwagengewicht geremd op hellingen tot 8% (kg)	–	–	–	–	–	–	–
Aanhangwagengewicht geremd op hellingen tot 12% (kg)	–	–	–	–	–	–	–

a) Gegevens niet beschikbaar bij redactiesluiting.

Benzinemotor / CNG 1.4 TSI 81 kW (110 pk)

Vermogen in kW (pk) bij omw/min	Maximumkoppel (Nm bij omw/min)	Aantal cilinders / cilinderinhoud (cm ³)	Brandstof	
81 (110)/4.800-6.000	200/1.500-3.500	4/1.395	CNG	Super 95 ROZ/Normal 91 ROZ ^{a)}

a) Met licht vermogensverlies.

Vermogens en gewichten	LEON schakelbak	LEON automatische versnellingsbak	LEON ST schakelbak	LEON ST automatische versnellingsbak
Maximalsnelheid (km/u)	194 (V)	194 (VII)	194 (VI)	194 (VII)
Acceleratie 0-80 km/u (s)	7,1	7,1	7,3	7,3
Acceleratie 0-100 km/u (s)	10,9	10,9	11	11
Toelaatbaar totaalgewicht (kg)	1.840	1.870	1.870	1.900
Rijklaar gewicht (met bestuurder) (kg)	1.359	1.388	1.395	1.421
Toegestane voorasbelasting (kg)	920	950	870	900
Toegestane achterasbelasting (kg)	970	970	1.050	1.050
Toegestane dakbelasting (kg)	75	75	75	75
Aanhangwagengewicht ongeremd (kg)	670	690	690	710
Aanhangwagengewicht geremd op hellingen tot 8% (kg)	1.700	1.700	1.700	1.700
Aanhangwagengewicht geremd op hellingen tot 12% (kg)	1.400	1.400	1.400	1.400

Dieselmotor 1.6 66 kW (90 pk)

Vermogen in kW (pk) bij omw/min	Maximumkoppel (Nm bij omw/min)	Aantal cilinders / cilinderinhoud (cm ³)	Brandstof
66 (90)/2.750-4.800	230/1.400-2.750	4/1.598	Diesel conform norm EN 590, min. 51 CZ

Vermogens en gewichten	LEON	LEON SC	LEON ST
Maximalsnelheid (km/u)	180 (IV)	180 (V)	180 (V)
Acceleratie 0-80 km/u (s)	8,2	8,0	8,5
Acceleratie 0-100 km/u (s)	12,6	12,4	13,0
Toelaatbaar totaalgewicht (kg)	1.780	1.760	1.860
Rijklar gewicht (met bestuurder) (kg)	1.260	1.240	1.305
Toegestane voorasbelasting (kg)	960	1.020	960
Toegestane achterasbelasting (kg)	870	790	950
Toegestane dakbelasting (kg)	75	75	75
Aanhangwagengewicht ongeremd (kg)	630	620	650
Aanhangwagengewicht geremd op hellingen tot 8% (kg)	1.700	1.700	1.800
Aanhangwagengewicht geremd op hellingen tot 12% (kg)	1.400	1.400	1.500

Technische kenmerken

Dieselmotor 1.6 77 kW (105 pk)

Vermogen in kW (pk) bij omw/min	Maximumkoppel (Nm bij omw/min)	Aantal cilinders / cilinderinhoud (cm ³)	Brandstof
77 (105)/3.000-4.000	250/1.500-2.750	4/1.598	Diesel conform norm EN 590, min. 51 CZ

Vermogens en gewichten	LEON Schakelbak	LEON Automatische versnellingsbak	LEON ST Schakelbak	LEON ST Automatische versnellingsbak
Maximalsnelheid (km/u)	191 (V)	191 (VI)	191 (V)	a)
Acceleratie 0-80 km/u (s)	7,3	7,3	7,5	a)
Acceleratie 0-100 km/u (s)	10,7	10,7	11,1	a)
Toelaatbaar totaalgewicht (kg)	1.800	1.820	1.880	1.910
Rijklar gewicht (met bestuurder) (kg)	1.281	1.306	1.326	1.351
Toegestane voorasbelasting (kg)	980	1.000	970	990
Toegestane achterasbelasting (kg)	870	870	960	970
Toegestane dakbelasting (kg)	75	75	75	75
Aanhangwagengewicht ongeremd (kg)	640	650	660	670
Aanhangwagengewicht geremd op hellingen tot 8% (kg)	1.800	1.800	1.800	1.800
Aanhangwagengewicht geremd op hellingen tot 12% (kg)	1.500	1.500	1.500	1.600

a) Gegevens niet beschikbaar bij redactiesluiting.

Dieselmotor 1.6 81 kW (110 pk)

Vermogen in kW (pk) bij omw/min	Maximumkoppel (Nm bij omw/min)	Aantal cilinders / cilinderinhoud (cm ³)	Brandstof
81 (110)/3.250-4.000	250/1.500-3.000	4/1.598	Diesel conform norm EN 590, min. 51 CZ

Vermogens en gewichten	LEON Ecomotive	LEON SC Ecomotive	LEON ST Ecomotive	LEON ST Vierwielaandrijving	LEON ST X-PERIENCE 4WD
Maximalsnelheid (km/u)	199 (V)	199 (V)	199 (V)	190 (VI)	190 (VI)
Acceleratie 0-80 km/u (s)	7	6,9	7,1	7,5	7,2
Acceleratie 0-100 km/u (s)	10,5	10,4	10,6	12	11,6
Toelaatbaar totaalgewicht (kg)	1.790	1.770	1.810	1.990	2.030
Rijklaar gewicht (met bestuurder) (kg)	1.260	1.240	1.280	1.455	1.472
Toegestane voorasbelasting (kg)	970	1.020	950	990	1.050
Toegestane achterasbelasting (kg)	870	800	910	1.050	1.030
Toegestane dakbelasting (kg)	75	75	75	75	75
Aanhangwagengewicht ongeremd (kg)	630	620	640	720	730
Aanhangwagengewicht geremd op hellingen tot 8% (kg)	1.300	1.300	1.300	1.900	1.900
Aanhangwagengewicht geremd op hellingen tot 12% (kg)	1.000	1.000	1.000	1.700	1.700

Dieselmotor 2.0 TDI CR 81 kW (110 pk)

Vermogen in kW (pk) bij omw/min	Maximumkoppel (Nm bij omw/min)	Aantal cilinders / cilinderinhoud (cm ³)	Brandstof
81 (110)/3.250-4.500	250/1.500-3.000	4/1.968	Diesel conform norm EN 590, min. 51 CZ

Vermogens en gewichten	LEON ST
Maximalsnelheid (km/u)	189 (V)
Acceleratie 0-80 km/u (s)	7,1
Acceleratie 0-100 km/u (s)	10,7
Toelaatbaar totaalgewicht (kg)	1.910
Rijklar gewicht (met bestuurder) (kg)	1.358
Toegestane voorasbelasting (kg)	1.000
Toegestane achterasbelasting (kg)	960
Toegestane dakbelasting (kg)	75
Aanhangwagengewicht ongeremd (kg)	670
Aanhangwagengewicht geremd op hellingen tot 8% (kg)	1.800
Aanhangwagengewicht geremd op hellingen tot 12% (kg)	1.500

Dieselmotor 1.6 85 kW (115 pk)

Vermogen in kW (pk) bij omw/min	Maximumkoppel (Nm bij omw/min)	Aantal cilinders / cilinderinhoud (cm ³)	Brandstof
85 (115)/3.250-4.000	250/1.500-3.250	4/1.598	Diesel conform norm EN 590, min. 51 CZ

Vermogens en gewichten	LEON schakelbak	LEON automatische versnellingsbak	LEON SC schakelbak	LEON SC automatische versnellingsbak	LEON ST schakelbak	LEON ST automatische versnellingsbak	LEON ST X-PERIENCE handleiding
Maximalsnelheid (km/u)	197	197	197	197	197	197	193
Acceleratie 0-80 km/u (s)	a)	a)	a)	7,1	a)	a)	a)
Acceleratie 0-100 km/u (s)	a)	a)	a)	10,4	a)	a)	a)
Toelaatbaar totaalgewicht (kg)	1.810	1.830	1.750	1.770	1.870	1.890	1.890
Rijklaar gewicht (met bestuurder) (kg)	1.260	1.280	1.240	1.261	1.305	1.326	1.331
Toegestane voorasbelasting (kg)	960	980	1.020	1.040	960	980	1.010
Toegestane achterasbelasting (kg)	900	900	780	780	970	970	930
Toegestane dakbelasting (kg)	75	75	75	75	75	75	75
Aanhangwagengewicht ongeremd (kg)	630	640	620	630	650	660	660
Aanhangwagengewicht geremd op hellingen tot 8% (kg)	1.800	1.800	1.800	1.800	1.800	1.800	1.800
Aanhangwagengewicht geremd op hellingen tot 12% (kg)	1.500	1.500	1.500	1.500	1.500	1.500	1.500

a) Gegevens niet beschikbaar bij redactiesluiting.

Dieselmotor 2.0 TDI CR 105 kW (143 pk)

Vermogen in kW (pk) bij omw/min	Maximumkoppel (Nm bij omw/min)	Aantal cilinders / cilinderinhoud (cm ³)	Brandstof
105 (143)/3.500-4.000	320/1.750-3.000	4/1.968	Diesel conform norm EN 590, min. 51 CZ

Vermogens en gewichten	LEON	LEON SC
Maximumsnelheid (km/u)	211 (V)	211 (V)
Acceleratie 0-80 km/u (s)	6,2	6,1
Acceleratie 0-100 km/u (s)	8,7	8,6
Toelaatbaar totaalgewicht (kg)	1.830	1.800
Rijklar gewicht (met bestuurder) (kg)	1.301	1.281
Toegestane voorasbelasting (kg)	990	1.050
Toegestane achterasbelasting (kg)	890	800
Toegestane dakbelasting (kg)	75	75
Aanhangwagengewicht ongeremd (kg)	650	640
Aanhangwagengewicht geremd op hellingen tot 8% (kg)	1.800	1.800
Aanhangwagengewicht geremd op hellingen tot 12% (kg)	1.600	1.600

Dieselmotor 2.0 110 kW (150 pk)

Vermogen in kW (pk) bij omw/min	Maximumkoppel (Nm bij omw/min)	Aantal cilinders/cilinderinhoud (cm ³)	Brandstof
110 (150)/3.500-4.000	340/1.750-3.000	4/1.968	Diesel conform norm EN 590, min. 51 CZ

Vermogens en gewichten	LEON Start-Stop	LEON Automatische versnellingsbak	LEON SC Start-Stop	LEON SC Automatische versnellingsbak	LEON ST Start-Stop	LEON ST Automatische versnellingsbak	LEON ST Vierwiel-aandrijving	LEON ST X-PERIENCE 4WD
Maximumsnelheid (km/u)	215 (VI)	213 (VI)	215 (VI)	213 (VI)	215 (VI)	213 (VI)	211 (VI)	208 (VI)
Acceleratie 0-80 km/u (s)	6,1	6,0	6,0	6,0	6,2	6,2	6,3	6,3
Acceleratie 0-100 km/u (s)	8,4	8,4	8,3	8,3	8,6	8,6	8,7	8,7
Toelaatbaar totaalgewicht (kg)	1.820	1.850	1.810	1.810	1.910	1.940	2.010	2.050
Rijklaar gewicht (met bestuurder) (kg)	1.305	1.335	1.285	1.305	1.358	1.388	1.474	1.491
Toegestane voorasbelasting (kg)	1.000	1.030	1.050	1.070	1.000	1.030	1.010	1.070
Toegestane achterasbelasting (kg)	870	870	810	790	960	960	1.050	1.030
Toegestane dakbelasting (kg)	75	75	75	75	75	75	75	75
Aanhangwagengewicht ongeremd (kg)	650	660	640	650	670	690	730	740
Aanhangwagengewicht geremd op hellingen tot 8% (kg)	1.800	1.800	1.800	1.800	1.800	1.800	1.900	2.000
Aanhangwagengewicht geremd op hellingen tot 12% (kg)	1.600	1.600	1.600	1.600	1.600	1.600	1.700	2.000

Dieselmotor 2.0 130 kW (177 pk)

Vermogen in kW (pk) bij omw/min	Maximumkoppel (Nm bij omw/min)	Aantal cilinders / cilinderinhoud (cm ³)	Brandstof
130 (177)/3.600-4.000	350/1.750-3.000	4/1.968	Diesel conform norm EN 590, min. 51 CZ

Vermogens en gewichten	LEON	LEON SC
Maximalsnelheid (km/u)	220 (VI)	220 (VI)
Acceleratie 0-80 km/u (s)	5,9	5,8
Acceleratie 0-100 km/u (s)	7,8	7,6
Toelaatbaar totaalgewicht (kg)	1.880	1.860
Rijklar gewicht (met bestuurder) (kg)	1.365	1.345
Toegestane voorasbelasting (kg)	1.020	1.070
Toegestane achterasbelasting (kg)	910	840
Toegestane dakbelasting (kg)	75	75
Aanhangwagengewicht ongeremd (kg)	680	670
Aanhangwagengewicht geremd op hellingen tot 8% (kg)	1.800	1.800
Aanhangwagengewicht geremd op hellingen tot 12% (kg)	1.600	1.600

Dieselmotor 2.0 135 kW (184 pk)

Vermogen in kW (pk) bij omw/min	Maximumkoppel (Nm bij omw/min)	Aantal cilinders / cilinderinhoud (cm ³)	Brandstof
135 (184)/3.500-4.000	380/1.750-3.000	4/1.968	Diesel conform norm EN 590, min. 51 CZ

Vermogens en gewichten	LEON Start-Stop	LEON Automatische versnellingsbak	LEON SC Start-Stop	LEON SC Automatische versnellingsbak	LEON ST Start-Stop	LEON ST Automatische versnellingsbak	LEON ST X-PERIENCE 4WD
Maximumsnelheid (km/u)	228 (VI)	226 (VI)	228 (VI)	226 (VI)	228 (VI)	226 (VI)	224 (VI)
Acceleratie 0-80 km/u (s)	5,7	5,7	5,6	5,6	5,9	5,9	4,9
Acceleratie 0-100 km/u (s)	7,5	7,5	7,4	7,4	7,8	7,8	7,1
Toelaatbaar totaalgewicht (kg)	1.880	1.900	1.860	1.890	1.970	1.990	2.080
Rijklar gewicht (met bestuurder) (kg)	1.370	1.390	1.350	1.370	1.415	1.435	1.529
Toegestane voorasbelasting (kg)	1.020	1.040	1.070	1.090	1.010	1.030	1.110
Toegestane achterasbelasting (kg)	910	910	840	850	1.010	1.010	1.020
Toegestane dakbelasting (kg)	75	75	75	75	75	75	75
Aanhangwagengewicht ongeremd (kg)	680	690	670	680	700	710	750
Aanhangwagengewicht geremd op hellingen tot 8% (kg)	1.800	1.800	1.800	1.800	1.800	1.800	2.000
Aanhangwagengewicht geremd op hellingen tot 12% (kg)	1.600	1.600	1.600	1.600	1.600	1.600	2.000

Afmetingen

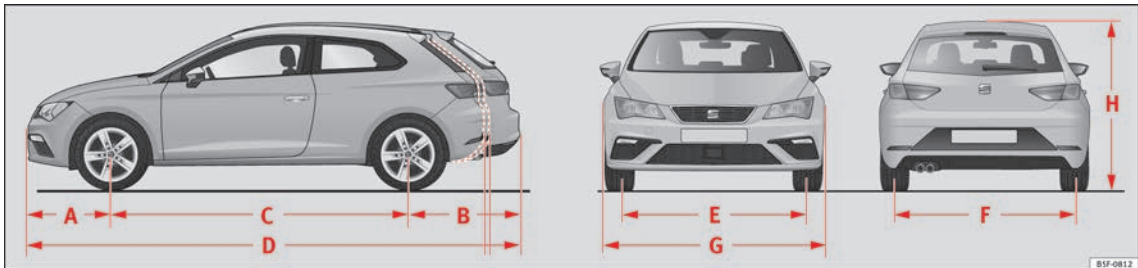

Afb. 252 Afmetingen

		LEON	LEON SC	LEON ST	LEON ST X-PERIENCE
A/B	Uitstekende delen vooraan/achteraan (mm)	861/785	861/785	861/1.052	861/1.060
C	Wielbasis (mm)	2.636	2.601	2.636	2.630
D	Lengte (mm)	4.282	4.247	4.549	4.551
E/F	Spoorbreedte ^{a)} vooraan/achteraan (mm)		1.533/1.504 1.549/1.520		1.541/1.505 1.549/1.520
G	Breedte (mm)	1.816	1.810	1.816	1.816
H	Hoogte bij leeggewicht (mm)	1.459	1.446	1.454 ^{b)}	1.481 ^{b)}
	Draaicirkel (m)	10,9			

^{a)} Dit gegeven varieert naargelang het velgtype.

^{b)} Afmeting tot de dakreling.

Trefwoordenlijst

A

Aandrijfslipregeling	185	snelheidswaarschuwing	111	Achterlampen in het zijpaneel	
Aanhaalmomenten van de wielbouten	299	standen van de keuzehendel	190	overzicht	101
Aanhangwagen	247, 252	Start-Stop	111	Achterlichten	
aankoppelen	253	submenu assistenten	34	lampjes vervangen	101
aansluiten	253, 254	tijd	111	Achterlichten in de achterklep	
achterlichten	253	tweede snelheidsmeter	111	fitting demonteren	103
kabel van aanhangwagen	253	verkeersborden	235	Achterruitverwarming	47, 49
parkeerhulp	243	waarschuwings- en controlelampjes	208	Achteruitkijkspiegel	147
rijden met een aanhangwagen	254	waarschuwings- en informatieberichten	34	Achteruitrijhulp	244
stopcontact	254	Aardgas	274	bijzonderheden	245
veiligheidsring	254	brandstofmeter	113	display	244
Aanhangwagengewichten	298	geur	274	Gebruiksaanwijzingen	244
Aanslepen	92, 93	karakteristieke eigenschappen	271	parkeren	245
Aantal zitplaatsen	73	Liquefied aardgas	272	Achteruit (automatische transmissie)	190
Aanwijzingen op het display	110	tankdop	271	Afmetingen	321
kilometerstand	110	tanken	271, 274	Afneembare kogelkop	
Aanwijzingen op het scherm		ABS		bevestiging controleren	250
.....	39	zie Antiblokkeersysteem	185	in reservestand plaatsen	248
aanbevolen versnelling	111	ACC	206	monteren	249, 250
ACT	198	radarsensor	209	reservestand	249
automatische afstandsregeling	208	Accessoires	157, 258	verwijderen	251
bandenspanningscontrole	291	Accu		Afstandsbediening	
bestuurdersinformatiesysteem	31	energiemanagement	268	zie Sleutels	122
bewakingsysteem Front Assist	219	laden	284	Afstandsregeling	
buitentemperatuur	33	ladingstoestand	268	zie Automatische afstandsregeling	206
ECO	111	vervangen	285	Afstelling	
keuzehendelstanden	111	Accu laden	284	lichten	143
kompas	111	Accu van de wagen	55, 283	Afvoer	
MKB	111	hulp bij het starten	63	gordelspanners	78
motorolie	37	los- en vastmaken	40, 283	Airbagafdekkingen	17
portieren, motorkap en achterklep geopend ..	34	winterse omstandigheden	283	Airbags	79
ritgegevens	35	Achterbank	154	beschrijving	80
SEAT Drive Profile	230	leuning naar voren en naar achteren klappen	153	Airbagsysteem	17, 79
		rugleuning neer- en terugklappen	154	activering	80
		Achterklep	11, 12	beschrijving	80
		zie ook Bagageruimte	132	hoofdairbags	19
				knieairbag	18

voorairbag buiten werking stellen	83	Automatische afstandsregeling	206	nettas	166
voorairbags	17, 81	aanwijzingen op het scherm	208	noodontgrendeling	12
werking	80	bedienen	210	oprolbare hoedenplank	159
zij-airbags	19	bijzondere rijsituaties	215	scheidingsnet	161, 162
Airconditioning		controle- en waarschuwingslampjes	208	verstelbare bodem van de bagageruimte	167
Climatronic	46, 171	functie om rechts inhalen te vermijden	214	<i>zie ook</i> Bagageruimte beladen	157
gebruiksaanwijzingen	173	functiestoring	207	Bagageruimte beladen	157
Akoestisch signaal		radarsensor	209	Banden	285
lichten	137	tijdelijk uitschakelen	215	accessoires	286
veiligheidsgordel niet vastgegespt	73	Automatische transmissie		afmetingen	288
Alarmlichten	26	aanwijzingen voor het rijden	193	bandenspanning	286
Alarmsysteem	10, 128, 129	bergafondersteuning	195	levensduur	286
bewaking van het interieur en bescherming		kickdown	194	looprichtinggebonden	286
tegen afslepen	131	noodontgrendelen van keuzehendel	45	met verplichte looprichting	61
Alcantara: reinigen	266	noodprogramma	196	nieuwe banden	288
Antiblokkeersysteem	185	programma launch-control	194	reparatieset	89
Antidiefstalalarm		stuurwiel met hendels voor handmatig scha-		slijtage-indicaties	287
aanhangwagen	255	kelen	192	verwisselen	59
Antivriesmiddel	53	tiptronic	192	Bandenafdichting	58, 89
Armleuningen voor	152	Automatische versnellingsbak	189	Bandenafdichtset	58, 89
ASR		keuzehendelvergrendeling	191	band afdichten	90
<i>zie</i> Aandrijfslipregeling	185	standen van de keuzehendel	190	band oppompen	90
Assistentiesystemen		tiptronic	189	Controle na 10 minuten rijden	91
ACC	206	uittrekblokkering contactsleutel	176	onderdelen	90
automatische afstandsregeling	206	Automatische wasinstallatie		Bandenprofiel	287
bandenspanningscontrole	290	de functie Auto Hold uitschakelen	205	Bandenreparatie	89
bandenspanningsindicator	291	AUX-IN	120	Bandenreparatieset	89
parkeerhulp	238	B		<i>zie ook</i> Bandenafdichtset	89
snelheidsregelsysteem	205	Bagage	157	Bandenspanning	286, 298
verkeerstekenerherkenning	234	Bagagenet		Bandenspanningscontrolesysteem	290
Auto		bagageruimte	166	Bandenspanningscontrolesystemen	
ontgrendelen en vergrendelen met Keyless Ac-		bagageruimte	11	bandenspanningsindicator	291
cess	125	Bagageruimte	11	Batterij	128
Auto Hold	203	afdekking	158	Batterij vervangen	
Auto Lock (centrale vergrendeling)	121	automatische blokkering	132	van de autosleutel	128
Automatische aansturing rijverlichting	138	bagageruimteverlichting	144	Bedieningselementen op het stuur	
		hoedenplank bewaren	160, 161	Bediening van het audiosysteem	117, 118

Bedieningselementen op het stuurwiel	116	Binnenaanzicht		Capaciteiten	52
Bekleding: reinigen		stuur links	9	ruitensproeiervloeistof	282
alcantara	266	Binnenspiegel		CD-ROM-lezer (navigatie)	156
Bekleding: schoonmaken		zelfdimmend	147	Centrale vergrendeling	121
weefsels	263	Binnenverlichting	27	Alarmsysteem	129
Benzine		Biodiesel	273	instellen	124
additieven	272	Blikjeshouders	156	Keyless Access	125
tanken	272	Bodem van de bagageruimte	167	noodvergrendeling	11
Bergafondersteuning	195	Brandstof	52, 272	ruitbediening	134
Bergwegrijhulp	188	aardgas	274	schakelaar van de centrale vergrendeling	124
Bescherming tegen afslepen	131	besparing	198	schuif-/kanteldak	134
Bescherming tegen de zon	145	brandstofpeilmeter	113	sleutel met afstandsbediening	123
Bescherming van voetgangers		diesel	273	veiligheidsontgrendelen	123
zie Voetgangerherkenningssysteem	223	ethanol	272	Cetaangetal (dieselbrandstof)	273
Besparingsstips (efficiencyprogramma)	37	tanken	272	Chronometer	37
Bestuurder		verbruik	297	menu	37
zie Juiste zithouding	68, 69, 70	Brandstof besparen		statistiek	37
Bestuurdersinformatiesysteem		inertiestand	195	tijden van de rondes	37
bediening met de ruitenwisserhendel	31	Brandstofverbruik		Circulatiefunctie	175
indicatie cd/radio	31	ontkoppeling door inertie	198	Claxon	107
motorolietemperatuurindicatie	37	waarom stijgt het brandstofverbruik?	199	Climatronic	46
Bestuurdersruimte		Buitenaanzicht	7, 8	Comfortfunctie van de knipperlichten	137
overzicht	107	Buitenantenne	258	Comfortopenen	
Bevestigingsogen	164	Buitenspiegels		panoramaschuifdak	136
Bewakingssysteem Front Assist		buiten	148	Comfortsluiten	
aanwijzingen op het display	219	de buitenspiegels verstellen	148	panoramaschuifdak	136
bedienen	220	verstellen	16	Coming Home	140
beperkingen van het systeem	221	verwarmd	148	Connectivity Box	120
bewakingssysteem City	222	Buitentemperatuur	33	Contact	25, 176
functiestoring	218	Buitenverlichting		Contactslot	25, 176
radarsensor	219	Een lamp vervangen	98	zie Startknop	178
tijdelijk uitschakelen	221			Controle	278
Bewaking van het interieur en afsleepalarm	131			controle- en waarschuwingslampjes	
Bijrijder		C		rempeedaal intrappen	208
zie Juiste zithouding	68, 69, 70	Camera		Controle- en waarschuwingslampjes	114
Bijzonderheden		Lane Assist	226	airbagsysteem	83
aanslepen	93	reiniging	234, 261	ASR	187

- F**
- Filehulpsysteem 227
 - inschakelen 228
 - situaties waarin het moet worden uitgeschakeld 228
 - storing in de werking 229
 - uitschakelen 228
 - Frontale botsingen en natuurkundige wetten ... 76
 - Front Assist
 - aanwijzingen op het display 219
 - bedienen 220
 - beperkingen van het systeem 221
 - functie noodremmen City 222
 - functiestoring 218
 - radarsensor 219
 - tijdelijk uitschakelen 221
 - zie ook* Bewakingsysteem Front Assist 217
 - Full-led koplampen 98
 - Functie Auto Hold 203
 - Functie bergafondersteuning 195
 - Functie Coming Home 140
 - Functie Leaving Home 141
 - Functie noodremmen 142
 - Functie noodremmen City 222
 - Functiestoring
 - automatische afstandsregeling 207
 - bewakingsysteem Front Assist 218
 - front assist 218
 - koppeling 196
 - transmissie 196
- G**
- Gasgeur 274
 - Geadviseerde versnelling 33
- Geluiden**
- aardgas tanken 272
 - automatische afstandsregeling 207
 - banden 61, 286
 - ESC 187
 - parkeerrem 182
 - remmen 184
- Geluidssignaal**
- controle- en waarschuwinglampjes 114
 - Gevarendriehoek 141
 - Gewichten 297
- Glas**
- ijs verwijderen 262
- Gordelspanners** 16, 78
- GRA** 40
- Grootlichthendel** 137
- Grootlichtregeling** 138
- Gsm** 258
- H**
- Haken voor tassen 165
 - Handmatige airconditioning 48
 - Handrem 181
 - controlelampje 183
 - zie* Parkeerrem 181
 - Hendels voor handmatig schakelen (automatische transmissie) 192
 - Het contact in- en uitschakelen 25, 176
 - Hoedenplank
 - bewaren 160, 161
 - Hoofdairbags
 - beschrijving 19
 - veiligheidsaanwijzingen 83
 - Hoofdsteun 15
 - Hoofdsteunen
 - achterin 72
 - hoofdsteunen achterin 72
 - hoofdsteunen voorin 71
 - verstellen 150
 - voorin 71
 - Hoofdsteunen uitbouwen/inbouwen 150
 - Hoofdsteunen verstellen
 - voorste hoofdsteunen 150
 - Hulp bij het starten 63
 - Hulpsystemen
 - bandenspanningscontrolesysteem 290
 - filehulpsysteem 227
 - functie Auto Hold 203
 - noodhulpsysteem (Emergency Assist) 229
 - omgevingsbewakingsysteem Front Assist ... 217
 - parkeerhulp 239
 - vermoeidheidsherkenning 236
 - Voetgangersherkenningssysteem 223
- I**
- Inbraakbeveiliging 121
 - Indicatie van de versnellingen 33
 - Inertiestand 195
 - Infotainmentsysteem 28
 - Ingang USB/AUX-IN 120
 - Inhoud
 - aardgastank 271
 - brandstoftank 113
 - Inrijden
 - nieuwe banden 285
 - nieuwe motor 197
 - nieuwe remblokken 184
 - Inspectie Service 278
 - Instellen
 - menu CAR 28, 115
 - Instrumenten 109
 - Instrumentenpaneel 109
 - controle- en waarschuwinglampjes 114
 - display 109, 110

instrumenten	109	Kickdown		Krik	59, 89
kilometerteller	112	automatische transmissie	194	steunpunten	60
menu's	31	schakelbak	233	Kunststofdelen: reinigen	262, 263
service-interval-indicatie	39	Kilometerteller	112		
Interieurbewaking en afsleepsysteem		dagteller	109	L	
Inschakelen	130	resetknop	112	Lade	155
Interieurluchtfilter	171	totaal	109	Lading op dak	170
ISOFIX	22, 24	Kinderslot		technische gegevens	170
ISOFIX-systeem	22, 24	elektrische ruitbediening	132	Lak	261
		Kinderzitje		code	296
J		met veiligheidsgordel bevestigen	21	schade	262
Juiste zithouding		Kinderzitjes	20, 87	verzorgen	261
bestuurder	68	indeling in groepen	87	Lampje mistlicht	101
bijrijder	69	ISOFIX-systeem	22	Lampjes achteraan	101
inzittenden op de achterbank	70	Top Tether-systeem	22, 24	Lampjes achteraan in het zijpaneel	
		veiligheidsaanwijzingen	20, 86	achterlicht demonteren	102
K		Klaptafel	155	Lampjes vervangen	
Kabel van aanhangwagen	253	Kledinghaken	156	achterlicht in het zijpaneel	102
Katalysator	199	Klimaatregeling		lampjes achteraan	101
storing	199	handmatige airconditioning	48	mistlicht	101
Keuzehendelvergrendeling	191	verwarming en frisse lucht	50	Lane assist	
Keuzehendel (automatische transmissie)		knieairbags		zie Lane Assist	224
noodontgrendeling	45	veiligheidsaanwijzingen	18	Lane Assist	224
Keuzehendel (automatische versnellingsbak)		Knipperlichthendel	26, 137	het gebied van de camera schoonmaken	261
functiestoring	191	Koeling		Leaving Home	141
standen	190	Koelvloeistofthermometer	112	Leer: onderhoud	264
Keyless-Entry		Koelsysteem		Lekke band	
zie Keyless Access	125	koelvloeistof bijvullen	280	wat te doen	57
Keyless-Exit		koelvloeistof controleren	280	Lendensteun	149
zie Keyless Access	125	Koelvloeistof		Lichtbundelhoogteverstelling	143
Keyless Access		peil controleren	280	Lichten	26, 137
auto ontgrendelen en vergrendelen	125	Kofferdeksel	12	akoestische signalen	137
bijzonderheden	127	Koplampen		alarmlichten	26
Keyless-Entry	125	koplampsproeiers	146	AUTO	138
Keyless-Exit	125	lampjes vervangen	98	bediening van de lichten	137
motor starten	179	rijden in het buitenland	142	bochtenlicht	140
Press & Drive	178	Koppeling (controlelampje)	196	coming home	140

cornering	140	inrijden	197	motorkap sluiten	277
dagrijverlichting	137	start-stopsysteem	201	motorolie	52, 279
dimlicht	137	starten	176	remvloeistof	54, 282
een lamp vervangen	98	starten (aanwijzingen voor de bestuurder m.b.t. mechanisch contactslot)	176	ruitensproeiervloeistofreservoir	282
grootlicht	26, 137	voorverwarming	176	Ruitensproeiervloeistofreservoir	54
grootlichthendel	137	Motorcode	296	veiligheidsaanwijzingen	276
interieurverlichting	144	Motor en contact		Motorstoring	
knipperlichthendel	137	automatisch uitschakelen van het contact ...	178	controlelampje	200
leaving home	141	motor afzetten	180	Motor voorverwarmen	179
leeslampjes	144	motor starten	179	Multimedia	120
Mistlamp	140	motor starten met Press & Drive	179	My Beat	181
parkeerlicht	142	motor voorverwarmen	179	N	
schakelaar	26	My Beat	181	Navigatiesysteem	
snelwegverlichting	142	Motorgegevens	300	CD-ROM-lezer	156
stadslicht	137	Motorkap	12, 276	Nettas	
Lichten inschakelen	137	motorkap openen	277	bagageruimte	166
Lichten uitschakelen	137	Motorkoelvloeistof	53	Noodbediening	
Light Assist	138	G 12 plus-plus	53	bijrijdersportier	11
Looprichting		G 13	53	keuzehendel	45
banden	61	specificaties	53	Noodgevallen	89
Luchtroosters	174	Motormanagement	199	accu vervangen	285
Luik voor het vervoer van lange voorwerpen	163	Motorolie	52, 278	bandenafdichtset	89
M		bijvullen	279	een doorgebrande zekering vervangen	56
Make-upspiegel	145	eigenschappen van de olie	53	een wiel verwisselen	59
Maximumsnelheid	38	Inspectie Service	278	lampen	57
Milieu		motoroliepeil controleren	279	lekke band	57
milieuvriendelijkheid	197	oliepeilstok	279	noodknipperlichten	141
tanken	270	onderhoudsintervallen	278	noodontgrendeling/-vergrendeling	91
zuinig rijden	198	specificaties	278	noodprogramma automatische transmissie	196
Milieu-advies		temperatuurindicatie	37	Slepen van de wagen	62
tanken	270	verbruik	279	startkabels	63
Mobiele telefoons	258	verversen	278, 280	wagengereedschap	89
Motor		Motorruimte	12, 276	zekeringen	56
afzetten (sleutel)	177	accu	55, 283	Noodhulpsysteem (Emergency Assist)	229
geluiden	180	koelvloeistof	53, 280	inschakelen	229
hulp bij het starten	63	motorkap openen	277	uitschakelen	229
		Motorkap openen	277		

Noodknipperlichten	141	Openen en sluiten	10, 121	parkeerhulp plus	239
Noodontgrendeling		klep van de bagageruimte	11	sensoren en camera: schoonmaken	261
achterklep	12	met afstandsbediening	123	storing	243
Noodontgrendeling/-vergrendeling	91	met de schakelaar van de centrale vergrende- ling	124	trekhaak	243
Noodstopfunctie	182	motorkap	277	visuele indicatie	242
Noodvergrendeling van portier aan bijrijderszijde	11.	panoramaschuifdak	135	<i>zie ook</i> Parkeerhulp	238
		ruiten	132	Parkeerhulpsysteem	
O		tankdop	270	<i>zie</i> Parkeerhulp	238
Octaangetal (benzine)	272	tankklep	271	Parkeerrem	181
Olie verversen	280	Opening		automatisch inschakelen	182
Omgevingsbewakingssysteem (Front Assist)	217	tankdop	270	automatisch uitschakelen	182
Onbalans van de wielen	286	Openings- en sluitautomaat		inschakelen	181
Onderdelen	258	elektrische ruitbediening	134	noodstopfunctie	182
Onderhoudsintervallen	278	Oppoetsen	261	uitschakelen	181
Onderhoudsmiddelen	259	Oprolbare hoedenplank	159	Parkeren	183, 193
Ontgrendelen en vergrendelen		Overzicht		Parkeren (automatische transmissie)	193
met afstandsbediening	123	bestuurdersruimte	107	ParkPilot	
met de schakelaar van de centrale vergrende- ling	124	controlelampjes	42	<i>zie</i> Parkeerhulp	238
met Keyless Access	125	knipperlicht- en grootlichthendel	137	Passagiers achterin	
Ontluchtungsleuven	158	motorruimte	276	<i>zie</i> Juiste zithouding	68, 69, 70
Opbergvak	156	waarschuwingslampjes	42	Pedalen	72
dashboardkastje	156	P		Plaatsing van de gordelband	
dashboardkastjeverlichting	144	Panoramaschuifdak	13	bij zwangere vrouwen	15, 77
Opbergvakken	155	comfortopenen	136	veiligheidsgordels	15
voorstoelen	155	comfortopenen en -sluiten	134	Portieren	
Openen	121	comfortsluiten	136	kinderslot	129
Motorkap	277	openen	135	openen en sluiten	10
panoramaschuifdak	135	sluiten	135	Portiergreep	10
ruiten	132	sluitkrachtbegrenzing	136	Portiergreep binnenzijde	107
tankklep	271	storing	135	Portierslot	10
Openen/sluiten		Parkeerhulp	238	Portierslotcilinder	10
In de slotcilinder	10	automatische activering	241	Press & Drive	
met de schakelaar van de centrale vergrende- ling	124	indicaties/akoestische signalen instellen	242	motor starten	179
		Omgevings signaal	239	startknop	178
		Parkeerhulp achter	239	Programma launch-control (automatische trans- missie)	194
				Progressieve stuurinrichting	267

- R**
- Radarsensor 209, 219
 - Rear View Camera 244
 - Regensensor 146
 - controle van de functie 147
 - Reinigen
 - alcantara 266
 - Reiniging 259
 - bedieningspaneel van Easy Connect 263
 - de wagen wassen 259
 - display van de radio 263
 - echt leer 265
 - koolstofdelen 262
 - kunststof delen 262, 263
 - ruiten 262
 - textiel 263
 - uitlaatpijp 263
 - veiligheidsgordels 266
 - velgen 263
 - wieldoppen 262
 - Remkrachtassistent 185
 - Remmen 184
 - elektronische parkeerrem 181
 - nieuwe remblokken 184
 - noodstopfunctie 182
 - rembekrachtiging 184
 - remkrachtassistent 185
 - remvloeistof 282
 - starten op hellingen 188
 - Remvloeistof 54
 - Rem voor meervoudige aanrijdingen 186
 - Reparatiewerkzaamheden 258
 - Reserveonderdelen 258
 - Rijden
 - met aanhangwagen 247, 254, 298
 - met een aanhangwagen 252, 256
 - rijden in het buitenland 142
 - veilig 67
 - zuinig 198
 - Rijden in het buitenland
 - koplampen 142
 - Rijmodus 231, 232
 - Rijprofiel 231, 232
 - Rijveiligheid 67
 - Risico's als de veiligheidsgordels niet omge-
daan worden 76
 - Ritgegevens 31
 - geheugen 35
 - overzicht van gegevens 36
 - Roetfilter
 - storing 199
 - Roetfilter (diesel) 199
 - Rolgordijn 135, 145
 - sluitkrachtbegrenzing 136
 - Rugleuning van de achterbank
 - neerklappen 154
 - terugklappen 154
 - Rugleuning van de bijrijdersstoel
 - naar voren klappen 152
 - omhoog klappen 152
 - Ruiten
 - elektrisch 132
 - ijs verwijderen 262
 - Ruitensproeier 54, 145
 - Ruitensproeiervloeistof
 - bijvullen 282
 - controleren 282
 - vulhoeveelheden 282
 - Ruitenwisser achter 27, 145
 - Ruitenwisserbladen vervangen 65, 92
 - Ruitenwisserbladen voor en achter 92
 - reiniging 66
 - servicestand 65
 - vervangen 66
 - Ruitenwissers
 - bijzonderheden 146
 - functies 146
 - het wisserblad omhoog zetten 65
 - het wisserblad verwijderen 65
 - koplampsproeiersysteem 146
 - regensensor 146
 - ruitenwisserhendel 145
 - servicestand 65
 - verwarmbare ruitensproeiers 146
 - Ruitenwisser voor 27, 145
- S**
- Safelock 128
 - zie ook Inbraakbeveiliging 121
 - Schakelaar
 - noodknipperlichten 141
 - Schakelbak 189
 - Schakelen 44
 - automatisch 45
 - kickdown 233
 - schakelbak 44, 189
 - Scheidingsnet 161, 162
 - Schoonmaken
 - leer 264
 - SEAT Drive Profile 230
 - Service-interval-indicatie 39
 - Service-mededeling: raadplegen 40
 - Sleepogen 62, 89
 - achterin 94
 - voarin 93
 - Sleutel met afstandsbediening
 - ontgrendelen en vergrendelen 123
 - Sleutels
 - aanwijzingen voor de bestuurder (mechanisch
contactslot) 176
 - afstandsbediening 122

batterij vervangen (autosleutel)	128	Starthulp	63	Tanken	270
een sleutel toekennen	122	beschrijving	64	aardgas	271
ontgrendelen en vergrendelen	123	Startkabels	63	brandstofpeilmeter	113
synchroniseren	129	Startknop	178	de tankdop openen	270
Vergrendelen/ontgrendelen	10	Sticker met wagengegevens	296	gasreservoirmeter	113
Vervangende sleutel	122	Stoel		Tankklep	
wagensleutel	122	elektrisch verstellen	14	openen en sluiten	52
Sleutels bij laten maken	123	verwarming	151	Technische gegevens	
Sleutelschakelaar	83	Stoelen		lading op dak	170
Slijtage van de banden	287	rugleuning van de achterbank	154	vulhoeveelheden	282
Sluiten	121	verstelling	149	Technische kenmerken	296
motorkap	277	Stopcontact	157	Technische wijzigingen	258
panoramасhuifdak	135	aanhangwagen	254	Textiel: schoonmaken	263
ruit	132	Storing		Tiptronic (automatische transmissie)	192
Sluitkrachtbegrenzing		katalysator	199	Tiptronic (automatische versnellingsbak)	189
panoramасhuifdak	136	roetfilter	199	Toerenteller	109, 110
rolgordijn	136	Stroom	157	Top Tether	22, 24
ruit	133	Stuur		Top Tether-systeem	22, 24
Sneeuwkettingen	62, 298	verstellen	16	Trekhaak voor aanhangwagen	247
vierwielaandrijving	268	Stuurinrichting		beschrijving	247
Snelheidsbegrenzer	205	elektromechanische stuurinrichting	267	kogelkop	254
Snelheidsregelsysteem	40, 205	stuurinrichting vergrendelen (contactsleutel)	177	naderhand inbouwen	256
bedienen	206	Stuurwiel		werking en onderhoud	252
controle- en waarschuwinglampjes	205	afstellen	69	Typeplaatje	296
Snelheidswaarschuwingssysteem	38	hendels voor handmatig schakelen (automatische transmissie)	192	Tyre Mobility System	
Sportstand	187	Symbool van Engelse sleutel	39	zie Bandenafdichtset	89
Start-stopstelsysteem		Systeem achteruitrijhulp	244	U	
controlelampjes	201	Systeem van verkeerstekenerkenning		Uitlaatgascontrolesysteem	
motor starten en afzetten	201	aanhangwagen	236	controlelampje	200
werking	201	werking	235	Uitlaatgasreinigingssysteem	
Start/stop-systeem	201	T		katalysator	199
aanwijzingen voor de bestuurder	203	Tank bijvullen	270	roetfilter diesel	199
de motor start vanzelf	202	Tankdop		Uitlaatpijp: schoonmaken	263
de motor wordt niet afgezet	202	openen en sluiten	52	Uitrustingen	157, 258
uitschakelen/inschakelen	203	U		Uittrekblokkering contactsleutel	176
Starten		USB	120		
bergwegrijhulp	188				

V			
Van versnelling veranderen			
versnelling inschakelen (schakelbak)	189		
Veiligheid			
buiten werking stellen van de airbag van de bijrijder	17		
kinderstoeltjes	86		
veiligheid van kinderen	86		
veilig rijden	67		
Veiligheidsaanwijzingen			
gebruik van de kinderzitjes	20, 86		
Gebruik van veiligheidsgordels	75		
gordelspanners	78		
hoofdairbags	83		
knieairbags	18		
zij-airbags	82		
Veiligheidsgordels	73		
afstellen	15		
beschermende werking	74		
controlelampje	73		
doel	73, 79		
niet vastgegespt	76		
schoonmaken	266		
veiligheidsaanwijzingen	75		
verstellen	77		
Veiligheidsgordels losgespen	15, 77		
Veiligheidsontgrendelen	123		
Veiligheidsvoorzieningen	68		
Velgen			
een wiel verwisselen	59		
kettingen	298		
schoonmaken	263		
Vergrendel- en startstelsel Keyless Access			
zie Keyless Access	125		
Vergrendelen/ontgrendelen			
In de slotcilinder	10		
		Vergrendelen en ontgrendelen	
		124	
		125	
		153	
		70	
		235	
		234, 235	
		234	
		235	
		143	
		143	
		143	
		143	
		77	
		236	
		200	
		44	
		44	
		167	
		150	
		72	
		71	
		68	
		150	
		149	
		258	
		100	
		100	
		99	
		99	
		163	
		50	
		151	
		265	
		259	
		259	
		65	
		267	
		268	
		268	
		276	
		72	
		60	
		223	
		85	
		85	
		83	
		17, 81	
		17	
		67	
		200	
		14	
		176	
		164	
		168, 170	

haken voor tassen	165	Wieldoppen	
nettas	166	reinen	262
W		Wielen	285, 298
Waar moet u op letten voordat u gaat rijden? ...	67	nieuwe wielen	288
Waarschuwings- en controlelampjes	42	noodreservewiel	293
Waarschuwingssymbolen		sneeuwkettingen	62
zie Waarschuwings- en controlelampjes	114	verwisselen	59, 61, 288
Waden	200	wieldop	59
Wagen		Wielsleutel	89
chassisnummer	296	Winterbanden	294
opkrikken	60	vierwielaandrijving	268
sticker met wagengegevens	296	Winterse omstandigheden	
typenummer	296	accu	283
voornaamste kenmerken	296	banden	294
Wagengereedschap	59, 89	diesel	273
Wagen laden		onderhoud van de wagen	259
dakdragersysteem	170	ontdooien van de ruiten	262
Wagen opkrikken	60	sneeuwkettingen	62
Wagen slepen	92	X	
Wat beïnvloedt de rijveiligheid negatief?	67	XDS	186
Weergave van verkeersborden in het instrumen- tenpaneel		Z	
inschakelen	236	Zekeringen	56, 95
uitschakelen	236	doorgebrande zekeringen herkennen	56
Werking in de winter		onderscheid met kleuren	56
koplampsproeiers	146	vervangen	56
verwarmbare ruitensproeiers	146	voorbereiding voor vervanging	56
zout op straat	147	zekeringenhouder	96
Wielbouten	299	Zendapparatuur	258
aantrekmoment	289	Zij-airbags	
antidiefstal	60	beschrijving	19
doppen	59	veiligheidsaanwijzingen	82
losdraaien	60	Zithouding	68
Wieldop	59	Zitplaatsen van de wagen	73
verwijderen	59	Zonnekleppen	145

SEAT S.A. is voortdurend bezig alle uitvoeringen en modellen verder te ontwikkelen. Wij vragen u dan ook begrip voor het feit dat er zich op ieder moment wijzigingen in de geleverde wagen kunnen voordoen voor wat betreft vorm, uitrusting en techniek. Er zijn op basis van de gegevens, illustraties of beschrijvingen in deze handleiding geen rechten te ontleen.

De teksten, afbeeldingen en voorschriften in deze handleiding zijn gebaseerd op de stand van de informatie op het moment van het ter perse gaan. Fouten of weglatingen uitgezonderd, is de informatie in deze handleiding geldig op de datum van het ter perse gaan van deze uitgave.

Herdruk, weergave of vertaling, hetzij gedeeltelijk of in zijn geheel, is niet toegestaan tenzij SEAT hiervoor uitdrukkelijk schriftelijk haar toestemming heeft gegeven.

SEAT behoudt zich alle rechten voor volgens de Wet omtrent het "Copyright".

 Dit papier is vervaardigd met celstof die zonder chloor gebleekt is.

© SEAT S.A. - Herdruk: 15.11.16

Hollandés 5F0012732BG (1.1.16)



5F0012732BG



SEAT beveelt aan
SEAT **ORIGINELE OLIE**



SEAT beveelt aan
Castrol EDGE Professional