



# Instructieboek **SEAT Leon**



## Wagengegevens

Model:
Kenteken:
Chassisnummer:
Dag voertuigregistratie en -overdracht:
Officiële SEAT dealer:
Serviceadviseur:
Telefoon:

## Ontvangstbevestiging van documenten en autosleutels

Bij de wagen zaten:	JA	NEE
Boorddocumentatie	<input type="checkbox"/>	<input type="checkbox"/>
Eerste sleutel	<input type="checkbox"/>	<input type="checkbox"/>
Tweede sleutel	<input type="checkbox"/>	<input type="checkbox"/>
De correcte werking van de sleutels is gecontroleerd	<input type="checkbox"/>	<input type="checkbox"/>
Plaats:		
Datum:		
Handtekening van de gebruiker van de wagen:		

## Inleiding

U hebt voor SEAT gekozen, wij danken u voor uw vertrouwen.

Met uw nieuwe SEAT kunt u genieten van een wagen met de meest geavanceerde technologie en hoogwaardige uitrusting.

We bevelen u aan om dit instructieboekje aandachtig te lezen en u op die manier vertrouwd te maken met de wagen, zodat u elke dag opnieuw kunt genieten van alle functies.

De informatie over de bediening wordt aangevuld met aanwijzingen voor de werking en het onderhoud van de wagen, om de veiligheid en het waardebehoud ervan te waarborgen. Tevens vindt u praktische tips en handige suggesties om efficiënt en milieubewust met de wagen te kunnen rijden.

Wij wensen u veel plezier met uw wagen en een goede reis.

**SEAT, S.A.**

### **ATTENTIE**

**Houd rekening met de belangrijke veiligheidswaarschuwingen met betrekking tot de voorairbag van de bijrijder**  
»» pag. 31, Plaatsing en gebruik van kinderzitjes.

## Over dit boekje

Dit instructieboekje beschrijft de **uitrusting** van de wagen op het moment van het ter perse gaan. Sommige uitrustingsdelen die hierna worden beschreven, zullen later worden geïntroduceerd of zijn slechts beschikbaar op bepaalde afzetmarkten.

**Sommige van de uitrustingen of functies die in dit boekje beschreven worden zijn niet inbegrepen in alle types of varianten van het gamma; ze kunnen variëren of gewijzigd worden afhankelijk van technische vereisten of marktomstandigheden, zonder dat dit ooit beschouwd kan worden als misleidende reclame.**

De **afbeeldingen** zijn een standaardweergave en kunnen enigszins afwijken ten opzichte van uw wagen.

De **richtingaanduidingen** (links, rechts, voor, achter) die in dit instructieboekje genoemd worden zijn gerelateerd aan de rijrichting van de wagen, tenzij anders aangegeven.

Het **audiovisuele materiaal** dient enkel om de gebruikers te helpen om bepaalde functies van de wagen beter te begrijpen. Het dient niet ter vervanging van het instructieboekje. Raadpleeg het instructieboekje voor complete informatie en waarschuwingen.

**\*** De **met een asterisk gemarkeerde uitrustingen** worden alleen in bepaalde

uitvoeringen van het model standaard ingebouwd, worden alleen voor sommige uitvoeringen als optie geleverd, of worden alleen in bepaalde landen aangeboden.

- © De **geregistreerde handelsmerken** zijn aangegeven met ©. Wordt dit symbool niet aangegeven, dan houdt dit niet in dat het geen geregistreerd merk betreft.
- >> Geeft aan dat het onderwerp op de volgende bladzijde doorgaat.

In deze handleiding heeft u toegang tot de informatie via:

- Thematische inhoudsopgave met de algemene structuur van de handleiding per hoofdstuk.
- Visuele inhoudsopgave, waar grafisch staat aangegeven op welke pagina de "essentiële" informatie gevonden kan worden en die wordt uitgebreid in de overeenkomstige hoofdstukken.
- Alfabetische inhoudsopgave, met tal van termen en synoniemen die het zoeken naar informatie vergemakkelijkt.

### **ATTENTIE**

**Teksten met dit symbool bevatten informatie over uw veiligheid en wijzen op gevaarlijke situaties die kunnen leiden tot ongevallen of verwondingen.**

### **VOORZICHTIG**

**Teksten waarvoor dit symbool staat attenderen u op mogelijke schade aan uw wagen.**

### **Milieu-aanwijzing**

**In teksten met dit symbool staan aanwijzingen over milieubescherming.**

### **Let op**

**In teksten met dit symbool ervoor staat extra informatie**

## Afgedrukt en digitaal instructieboekje

Het afgedrukt instructieboekje bevat relevante informatie over het gebruik van de wagen en bediening van het infotainmentsysteem.

In de digitale versie van de handleidingen, beschikbaar op de officiële website van SEAT, vindt u meer gedetailleerde informatie over het infotainmentsysteem.

Om de digitale versie van de handleiding weer te geven:



- scan de QR-code »»» **afb. 1**
- **OF** voer het volgende adres in de webbrowser in:

<http://www.seat.com/owners/your-seat/manuals-offline.html>

en selecteer uw wagen.

## Gerelateerde video's

De bediening van een aantal wagenfuncties kan worden getoond in de vorm van video-instructies:



- scan de QR-code »»» **afb. 2**
- **OF** voer het volgende adres in de webbrowser in:

<http://www.seat.com/owners/your-seat/manuals-offline.html>

selecteer uw wagen en vervolgens de optie "Multimedia".

### **Let op**

**De video-instructies zijn maar in een aantal talen beschikbaar.**

## Vaak gestelde vragen

### Vóór elke rit

Hoe wordt de stoel afgesteld? » pag. 137

Hoe wordt het stuur afgesteld? » pag. 14

Hoe worden de buitenspiegels afgesteld?  
» pag. 134

Hoe wordt de buitenverlichting ingeschakeld?  
» pag. 122

Hoe werkt de keuzehendel van de automatische versnellingsbak? » pag. 267

Hoe brandstof tanken? » pag. 339

Hoe worden de ruitenwissers van de voor- en achterraut ingeschakeld? » pag. 131

### Noodsituaties

Een controlelampje brandt of knippert. Wat betekent dat? » pag. 91

Hoe wordt de motorkap geopend? » pag. 350

Hoe vindt de starthulp plaats? » pag. 48

Waar bevindt zich het wagengereedschap?  
» pag. 39

Hoe herstel ik een band met de afdichtset?  
» pag. 41

Hoe verwissel ik een wiel? » pag. 42

Hoe vervang ik een zekering? » pag. 55

Hoe vervang ik een lampje? » pag. 58

Hoe wordt de auto gesleept? » pag. 50

### Nuttige tips

Hoe wordt de tijd ingesteld? » pag. 83

Wanneer moet een servicebeurt worden uitgevoerd? » pag. 88

Welke functies hebben de toetsen/wieltjes van het stuur? » pag. 97

Hoe wordt de afdekking van de bagageruimte weggehaald? » pag. 145

Hoe kan ik zuiniger en milieuvriendelijker rijden?  
» pag. 280

Hoe controleer ik het motoroliepeil en voeg ik olie toe? » pag. 351

Hoe controleer ik het motorkoelvloeistofpeil en voeg ik koelvloeistof toe? » pag. 355

Hoe vul ik ruitensproeiervloeistof bij? » pag. 358

Hoe controleer ik het remvloeistofpeil en voeg ik remvloeistof toe? » pag. 357

Hoe controleer en corrigeer ik de drukwaarden van de banden? » pag. 366

Tips voor het wassen van de auto » pag. 378

### Nuttige functies

Easy Connect, menu Wagen » pag. 94

Hoe werkt het start-stopsysteem? » pag. 263

Welke hulpsystemen kan ik gebruiken om te parkeren? » pag. 316

Hoe werkt de achteruitrijhulp? » pag. 322

Hoe werkt de automatische afstandsregeling?  
» pag. 289

Hoe kan ik het SEAT-rijprogramma instellen?  
» pag. 277

Hoe werkt de rijstrookassistent? » pag. 299

Hoe werkt het bandenspanningscontrolesysteem? » pag. 370

Hoe open ik de auto zonder sleutel (Keyless Access)? » pag. 106

Interieurverlichting en sfeerverlichting » pag. 130

## Inhoudsopgave

<b>Overzicht van de wagen</b> .....	7	Starthulp .....	48	<b>Vervoeren en praktische uitrustingen</b> .....	143
<b>Buitenaanzicht</b> .....	7	Motor starten door slepen en auto wegslepen .....	50	Bagage opbergen .....	143
<b>Overzicht (stuur links)</b> .....	8	<b>Zekeringen en lampjes</b> .....	55	Bagageruimte .....	145
<b>Overzicht (stuur rechts)</b> .....	9	Zekeringen .....	55	Scheidingsnet* .....	152
<b>Binnenaanzicht</b> .....	10	Vervangen van lampjes .....	58	Dakdragersysteem* .....	154
<b>Veiligheid</b> .....	11	<b>Bedienen</b> .....	69	Opbergvak .....	156
<b>Veilig rijden</b> .....	11	<b>Bestuurdersgedeelte</b> .....	69	Bekerhouders .....	159
Rijadviezen .....	11	Binnenaanzicht .....	69	Stopcontacten .....	160
Juiste zithouding van de inzittenden .....	12	<b>Instrumenten en controlelampjes</b> .....	70	<b>Airconditioning</b> .....	161
Pedaalruimte .....	15	Instrumentenpaneel .....	70	Verwarming, ventilatie en koeling .....	161
<b>Veiligheidsgordels</b> .....	15	Bediening van het instrumentenpaneel .....	89	<b>Infotainmentsysteem</b> .....	169
Waarom veiligheidsgordels? .....	15	Controlelampjes .....	91	<b>Inleiding</b> .....	169
Hoe worden veiligheidsgordels goed vastgegespt? .....	19	Easy Connect-systeem .....	94	Veiligheidsaanwijzingen .....	169
Gordelspanners .....	21	Het multifunctiestuurwiel* .....	97	Overzicht apparaat .....	171
<b>Airbagsysteem</b> .....	22	<b>Openen en sluiten</b> .....	100	Algemene bedieningsaanwijzingen .....	175
Korte inleiding .....	22	Autosleutelset .....	100	Spraakbediening .....	182
Werkning van de airbags .....	24	Centrale vergrendeling .....	103	<b>Connectiviteit</b> .....	186
<b>Veilig vervoer van kinderen</b> .....	30	Alarmsysteem* .....	110	Dataoverdracht .....	186
Veiligheid van kinderen .....	30	Portieren .....	113	Full Link* .....	186
<b>Noodgevallen</b> .....	39	Achterklep .....	115	SEAT Media Control* .....	193
<b>Zelfhulp</b> .....	39	Knoppen voor de ruiten .....	117	WLAN-toegangspunt* .....	194
Nooduitrusting .....	39	Glazen dak* .....	119	<b>Werkingsmodi</b> .....	196
Bandenreparatie .....	39	<b>Licht</b> .....	122	Radio .....	196
Een wiel verwisselen .....	42	Verlichting van de wagen .....	122	Media .....	204
Ruitenwisserbladen vervangen .....	47	Binnenverlichting .....	130	Navigatie .....	224
		<b>Zicht</b> .....	131	Navigatie Offroad-functie* .....	236
		Ruitenwisser voor en achter .....	131	Wagenmenu .....	239
		Achteruitkijkspiegels .....	134	Telefoon .....	243
		Bescherming tegen de zon .....	136	Multimedia .....	256
		<b>Stoelen en hoofdsteunen</b> .....	137	<b>Rijden</b> .....	258
		Stoelen verstellen .....	137	<b>Starten en rijden</b> .....	258
		Hoofdsteunen .....	139	Motor starten en afzetten .....	258
		Functies van de stoelen .....	141	Start-stopsysteem* .....	263
				Schakelbak .....	266

Automatische versnellingsbak/automatische DSG-versnellingsbak* .....	267	<b>Advies en actie</b> .....	339	<b>Gebruikersinformatie</b> .....	385
Aanbevolen versnelling .....	275	<b>Controleren en bijvullen</b> .....	339	<b>Gebruikersinformatie</b> .....	385
Besturing .....	276	Tanken .....	339	Door regelapparaten opgeslagen gegevens .....	385
SEAT-rijprogramma's (SEAT Drive Profile)* .....	277	Brandstoftypen .....	341	Andere nuttige informatie .....	385
Aanwijzingen voor het rijden .....	279	AdBlue® .....	344	Informatie over de Europese richtlijn 2014/53/EU .....	386
<b>Systemen ter ondersteuning van de bestuurder</b> .....	283	Motorregeling en uitlaatgasreinigingssysteem .....	347	<b>Technische gegevens</b> .....	391
Snelheidsregelsysteem (SRS)* .....	283	Motorruimte .....	349	<b>Aanwijzingen over de technische gegevens</b> .....	391
Noodremhulpsysteem (Front Assist)* .....	285	Motorolie .....	351	Wat u moet weten .....	391
Automatische afstandsregeling (ACC - Adaptive Cruise Control)* .....	289	Koelsysteem .....	355	<b>Trefwoordenlijst</b> .....	397
Rijstrookassistent (Lane Assist)* .....	299	Remvloeistof .....	357		
Filehulpsysteem .....	302	Reservoir ruitensproeiervloeistof .....	358		
Noodhulpsysteem (Emergency Assist) .....	304	Accu .....	359		
<b>Remmen en parkeren</b> .....	305	Energieregeling .....	361		
Remsysteem .....	305	<b>Wielen</b> .....	363		
Remstabiliserings- en remhulpsystemen .....	311	Wielen en banden .....	363		
Parkeren .....	315	Bandenspanningscontrolesystemen .....	370		
<b>Hulpsystemen om te parkeren en manoeuvreren</b> .....	316	Noodreservewiel .....	372		
Hulpsystemen om te parkeren en manoeuvreren (Park Pilot) .....	316	<b>Intervalservice</b> .....	374		
Parkeerhulp plus* .....	317	<b>Onderhoudsprogramma SEAT</b> .....	374		
Hulp bij het achteruit parkeren* .....	321	Onderhoudsintervallen .....	374		
Achteruitrijhulp (Rear View Camera)* .....	322	Bijkomende serviceaanbiedingen .....	376		
<b>Trekhaak voor aanhangwagens en aanhangwagens*</b> .....	324	Garantie .....	377		
Rijden met een aanhangwagen .....	324	<b>Regelmatig onderhoud</b> .....	377		
Trekhaak voor aanhangwagen* .....	332	Verzorging en schoonmaak .....	377		
Naderhand inbouwen van een trekhaak .....	337	<b>Accessoires en technische wijzigingen</b> .....	383		
		Accessoires, onderdelen en reparatiewerkzaamheden .....	383		



## Buitenaanzicht

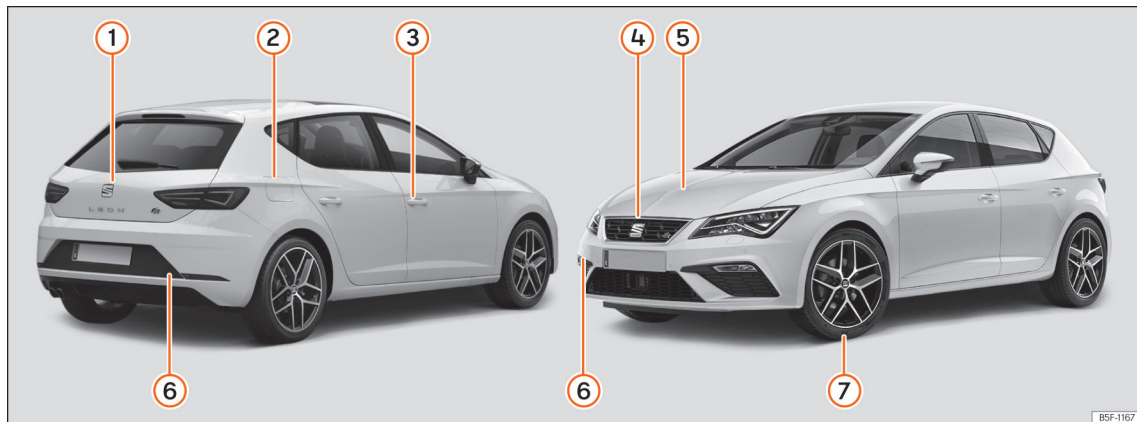

BSF-1167

### ① Achterklep

- Van buitenaf openen » pag. 115
- Noodopenen » pag. 116

### ② Brandstoftank

- Vulcapaciteit » pag. 392
- Dop openen/sluiten » pag. 339

### ③ Openen en sluiten

- Portieren » pag. 113
- Centrale vergrendeling » pag. 103
- Noodvergrendeling » pag. 113

### ④ Motorkap

- Ontgrendelingshendel » pag. 350
- Openen/sluiten » pag. 350

### ⑤ Controle van niveau

- Olie » pag. 351
- Remvloeistof » pag. 357
- Accu » pag. 359

### ⑥ De auto slepen

- Sleepoog » pag. 53
- Starten door slepen » pag. 51

### ⑦ Wat te doen bij lekke band

- Bandenafdichtset » pag. 39
- Wiel verwisselen » pag. 42

## Overzicht (stuur links)

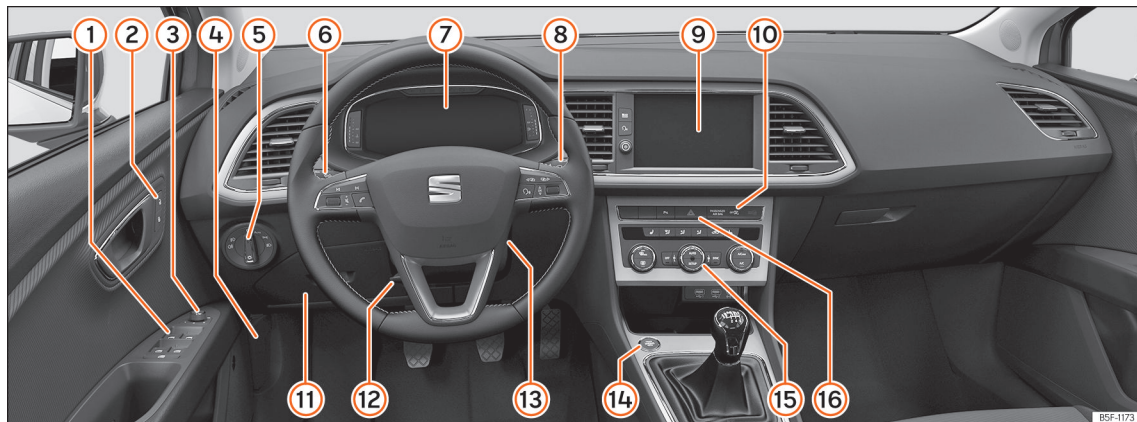

- |   |  |                              |
|---|--|------------------------------|
| ① Elektrische ruitbediening » pag. 117              | ⑧ Ruitenwissers en -sproeier » pag. 131                          | ⑮ Airconditioning » pag. 161 |
| ② Centrale vergrendeling » pag. 103                 | Bestuurdersinformatiesysteem » pag. 89                           | ⑯ Alarmlichten » pag. 128    |
| ③ Instelling buitenspiegels » pag. 134              | ⑨ Easy Connect » pag. 94   |                              |
| ④ Hendel voor het openen van de motorkap » pag. 350 | ⑩ Indicator voor uitschakeling van de bijrijdersairbag » pag. 26 |                              |
| ⑤ Lichtschakelaar » pag. 122                        | ⑪ Zekeringen » pag. 55   |                              |
| ⑥ Knipperlicht- en grootlichthendel » pag. 124      | ⑫ Het stuurwiel verstellen » pag. 14                             |                              |
| Cruisecontrol » pag. 283                            | ⑬ Contactslot » pag. 258   |                              |
| ⑦ Controlelampjes » pag. 91                         | ⑭ Startknop » pag. 258   |                              |

## Overzicht (stuur rechts)

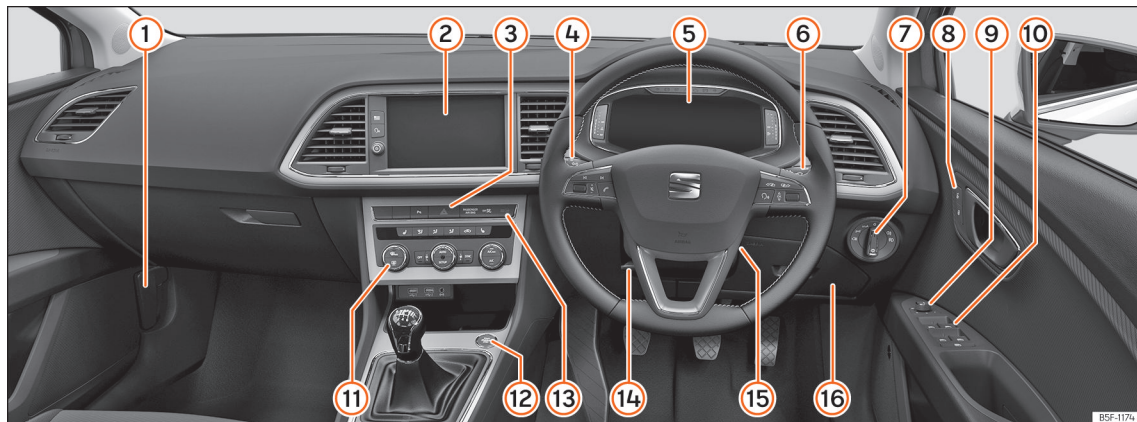

- ① Hendel voor het openen van de motorkap » pag. 350
- ② Easy Connect » pag. 94
- ③ Alarmlichten » pag. 128
- ④ Knipperlicht- en grootlichthendel » pag. 124
- Cruisecontrol » pag. 283
- ⑤ Controlelampjes » pag. 91
- ⑥ Ruitenwissers en -sproeier » pag. 131

- Bestuurdersinformatiesysteem » pag. 89
- ⑦ Lichtschakelaar » pag. 122
- ⑧ Centrale vergrendeling » pag. 103
- ⑨ Instelling buitenspiegels » pag. 134
- ⑩ Elektrische ruitbediening » pag. 117
- ⑪ Airconditioning » pag. 161
- ⑫ Startknop » pag. 258
- ⑬ Indicator voor uitschakeling van de bijrijdersairbag » pag. 26

- ⑭ Het stuurwiel verstellen » pag. 14
- ⑮ Contactslot » pag. 258
- ⑯ Zekeringen » pag. 55

BSF-1174

## Binnenaanzicht

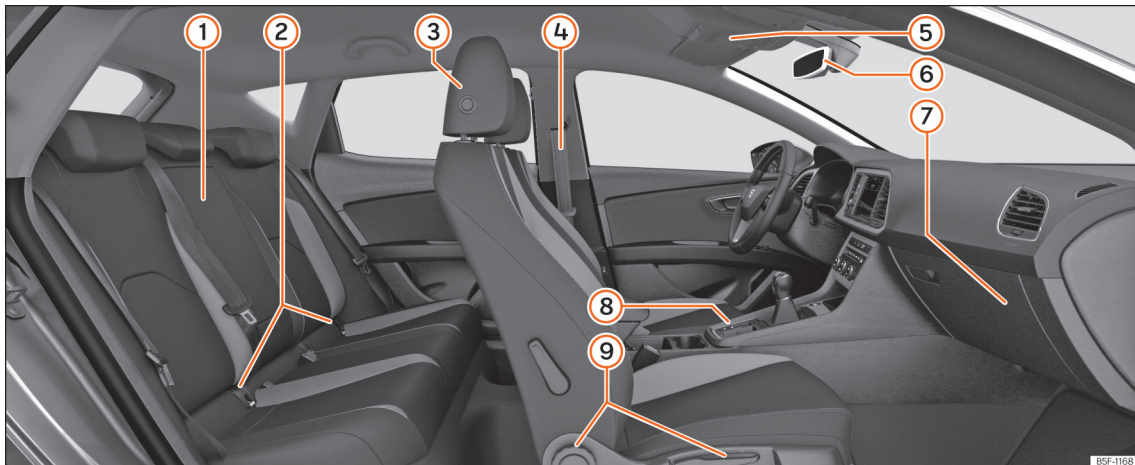

- ① Armsteun » pag. 151
- ② Isofix-verankeringen » pag. 33
- ③ De hoofdsteen verstellen » pag. 139
- ④ Veiligheidsgordels » pag. 15
- ⑤ Panoramadak » pag. 119
- ⑥ Binnenspiegel » pag. 134
- ⑦ De voorairbag van de bestuurder buiten werking stellen » pag. 26

- ⑧ Elektronische parkeerrem » pag. 307
- ⑨ De stoelen verstellen » pag. 137

BSF-1168

## Veiligheid

### Veilig rijden

#### Rijadviezen

##### Veilig op weg

###### ⚠ ATTENTIE

- In dit hoofdstuk vindt u belangrijke informatie over hoe u en uw bijrijders met uw wagen om kunnen gaan. De overige belangrijke informatie die u moet kennen voor uw eigen veiligheid en voor de veiligheid van uw bijrijders, vindt u ook in de andere hoofdstukken van uw wagendocumentatie.
- Zorg ervoor dat de complete wagendocumentatie altijd in uw wagen ligt. Dit geldt in het bijzonder wanneer u de wagen aan anderen uitleent of verkoopt.

##### Vóór elke rit

Let vóór elke rit op de volgende punten voor uw eigen veiligheid en die van uw bijrijders:

- Zorg ervoor dat de verlichting en de knipverlichtingen van uw wagen optimaal werken.
- Controleer de bandenspanning.

- Zorg ervoor dat alle ruiten een helder en goed zicht naar buiten bieden.
- Ervoor zorgen dat de bagage goed vastzit » pag. 143.
- Zorg ervoor dat geen enkel voorwerp de bediening van de pedalen kan belemmeren.
- Spiegels, voorstoel en hoofdsteun verstellen naargelang uw lichaamslengte.
- Zorg dat de inzittenden op de achterbank de hoofdsteun in gebruiksstand hebben » pag. 139.
- Bijrijders erop wijzen de hoofdsteunen naargelang hun lichaamslengte te verstellen.
- Kinderen beschermen met een geschikt kinderzitje en een op een juiste wijze omgespte veiligheidsgordel » pag. 30.
- Juiste zithouding aannemen. Ook bijrijders erop wijzen de juiste zithouding aan te nemen » pag. 12.
- Steeds de veiligheidsgordel juist omgespen. Ook bijrijders erop wijzen de veiligheidsgordel juist om te gespen » pag. 15.
- U niet laten afleiden van het verkeer bijv. door uw bijrijders of een telefoongesprek.
- Nooit rijden als uw rijvaardigheid is beïnvloed (bijv. door medicijnen, alcohol, drugs).
- Verkeersregels en de aangegeven snelheden aanhouden.
- De snelheid altijd aan de weg-, verkeers- en weersomstandigheden aanpassen.
- Tijdens lange ritten regelmatig pauzeren - ten minste eens in de twee uur.
- Indien mogelijk niet rijden wanneer u moe bent of onder tijdsdruk staat.

###### ⚠ ATTENTIE

Het rijden onder de invloed van alcohol, drugs, medicijnen en verdovende middelen kan ernstige zelfs dodelijke ongevallen veroorzaken.

- Alcohol, drugs, medicijnen en verdovende kunnen de waarneming, reactietijd en veiligheid tijdens het rijden aanzienlijk schaden. U kunt hierdoor de controle over de wagen verliezen.

##### Veiligheidsvoorzieningen

Uw veiligheid en de veiligheid van uw bijrijders mag u niet op het spel zetten. Bij een ongeval kunnen de veiligheidsvoorzieningen de risico's op lichamelijk letsel reduceren. De »

##### Factoren die op de veiligheid van invloed zijn

Als bestuurder draagt u de verantwoordelijkheid voor uzelf en uw bijrijders.

volgende punten omvatten een deel van de veiligheidsvoorzieningen in uw SEAT<sup>1)</sup>:

- 3-punts gordels,
- gordelbelastingsbegrenzing op de voorstoelen en de achterbank (zijkant),
- gordelspanners aan de voorstoelen,
- voorairbags;
- knie-airbags;
- zij-airbags in de rugleuningen van de voorstoelen;
- zij-airbags in de rugleuningen van de achterbank\*;
- hoofdairbags;
- "ISOFIX"-bevestigingspunten voor kinderzitjes op de achterste zitplaatsen met het "ISOFIX"-systeem,
- in hoogte verstelbare hoofdsteunen bij de voorstoelen;
- hoofdsteunen achteraan met gebruiks- en niet-gebruiksstand.
- verstelbare stuurkolom.

De genoemde veiligheidsvoorzieningen werken samen om u en uw bijrijders in ongevalsituaties zo goed mogelijk te beschermen. Deze veiligheidsvoorzieningen zijn u en uw bijrijders van geen nut als u en uw bijrijders een verkeerde zithouding aannemen of deze

voorzieningen niet juist verstellen of gebruiken.

**Vastzetten is in ieders belang!**

## Juiste zithouding van de inzittenden

### Juiste positie in de stoel

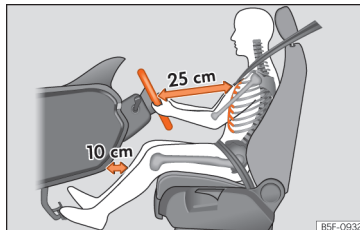

**Afb. 3** De correcte afstand tussen de bestuurder en het stuurwiel moet minstens 25 cm (10 inch) bedragen.

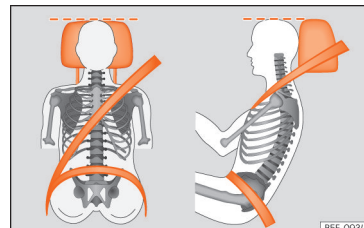

**Afb. 4** Juist verloop van de gordelband en juiste stand van de hoofdsteunen.

Hierna worden de juiste zithoudingen getoond voor de bestuurder en de andere inzittenden.

Personen die wegens hun lichaamsbouw de juiste zithouding niet kunnen aannemen, moeten informeren bij een gespecialiseerde werkplaats over mogelijke speciale inrichtingen. Alleen als een juiste zithouding wordt aangenomen, bieden veiligheids gordel en airbag een optimale bescherming. SEAT raadt u aan de Technische Dienst te raadplegen.

Voor uw eigen veiligheid en om letsel of ongevallen bij plotseling remmen of bruske manoeuvres te voorkomen, beveelt SEAT u de volgende houdingen aan:

<sup>1)</sup> Afhankelijk van de uitvoering/markt.

### Geldig voor alle inzittenden:

- Verstel de hoofdsteun zo dat de bovenrand hiervan op dezelfde hoogte komt te staan als de bovenzijde van het hoofd, in geen geval tot onder ooghoogte. Houd de nek zo dicht mogelijk bij de hoofdsteun »» **afb. 4.**
- Kleine personen moeten de hoofdsteun helemaal omlaagschuiven, zelfs als het hoofd onder de bovenrand ervan blijft.
- Grote personen moeten de hoofdsteun helemaal omhoogschuiven.
- Houd de voeten tijdens het rijden altijd in de voetenruimte.
- Stel de veiligheidsgordel goed af en maak hem goed vast »» **pag. 19.**

### Voor de bestuurder geldt bovendien het volgende:

- Zet de rugleuning bijna verticaal zodat uw rug geheel ertegen ligt.
- Stel het stuur zo in dat het zich op minstens 25 cm (10 inch) afstand tot het borstbeen »» **afb. 3** bevindt en kan worden vastgenomen met beide handen opzij aan de buitenkant, met licht geplooiden armen.
- Het stuur moet steeds naar de borstkas gericht zijn, nooit naar het gezicht.
- Stel de stoel zo in lengterichting in dat u de pedalen kunt intrappen met licht geplooid knieën en er een afstand van minstens 10 cm

(4 inch) overblijft tussen het deel van de knieën en het dashboard »» **afb. 3.**

- Stel de hoogte van de stoel zo in dat het tot het hoogste punt van het stuur komt.
- Houd beide voeten altijd in de voetenruimte zodat u de wagen op elk moment onder controle hebt.

### Voor de bijrijder geldt bovendien het volgende:

- Zet de rugleuning bijna verticaal zodat uw rug geheel ertegen ligt.
- Schuif de stoel zo ver mogelijk naar achteren (minstens 25 cm tussen de borstkas en het dashboard). Als u dichterbij zit dan 25 cm, kunnen de airbags geen goede bescherming geven.

### Aantal zitplaatsen

De wagen beschikt over **5** zitplaatsen, 2 voorin en 3 achterin. Alle plaatsen beschikken over een veiligheidsgordel.

Bij sommige uitvoeringen is uw wagen goedgekeurd voor **maximaal 4** inzittenden. 2 zitplaatsen voorin en 2 achterin.

### ⚠ ATTENTIE

**Een verkeerde zithouding in de wagen kan het risico op levensgevaarlijke letsels doen toenemen bij plots remmen en bruske ma-**

**noeuvres, of wanneer de airbags afgaan bij een botsing of ongeval.**

- **Voordat u begint te rijden, moeten alle passagiers op een juiste manier gaan zitten en die zithouding ook gedurende het volledige traject aanhouden. Dit geldt ook voor het omdoen van de veiligheidsgordel.**
- **Vervoer niet meer personen dan er plaatsen met veiligheidsgordel zijn in de wagen.**
- **Om kinderen te vervoeren, gebruikt u steeds een goedgekeurd kinderzitje dat geschikt is voor hun gewicht en lengte »» pag. 30.**
- **Tijdens het rijden houdt u uw voeten steeds in de voetenruimte. Leg ze bijvoorbeeld nooit op de stoel of op het dashboard, en steek ze nooit door de ruit. Anders kunnen de airbag en veiligheidsgordel geen enkele bescherming bieden, en verhogen ze mogelijk zelfs het risico op letsels bij een ongeval.**

### Gevaren door een verkeerde zithouding

Als u de veiligheidsgordels niet of verkeerd hebt omgegespt, wordt daarmee het risico op zwaar lichamelijk letsel met eventuele dodelijke gevolgen verhoogd. Veiligheidsgordels kunnen alleen bij juiste gordelverloop hun optimale beschermende werking waarborgen. Verkeerde zithoudingen reduceren de »

beschermende werking van de veiligheidsgordels aanzienlijk en vergroten dus het risico op levensgevaarlijke letsels. Het risico op ernstig lichamelijk letsel of met zelfs dodelijke gevolgen wordt vooral vergroot als een airbag die afgaat een inzittende treft die een verkeerde zithouding heeft ingenomen. De bestuurder is verantwoordelijk voor alle personen, vooral de kinderen, die hij vervoert met de wagen.

Hierna wordt bij wijze van voorbeeld een aantal verkeerde zithoudingen opgesomd, die voor alle inzittenden van de wagen gevaarlijk kunnen zijn.

### Wanneer de wagen in beweging is:

- Nooit in de wagen staan.
- Nooit op de stoelen staan.
- Nooit op de stoelen knielen.
- Nooit de rugleuning te sterk naar achteren kantelen.
- Nooit tegen het dashboard leunen.
- Nooit op de achterbank liggen.
- Nooit op het puntje van de stoel gaan zitten.
- Nooit dwars op de stoel gaan zitten.
- Nooit uit de ramen leunen.
- Nooit de voeten uit de ramen steken.
- Nooit de voeten op het dashboard leggen.

- Uw voeten nooit op het kussen van de bank of op de rugleuning van de stoel leggen.
- Nooit in de voetenruimte gaan zitten tijdens een rit.
- Nooit op de armleuning gaan zitten.
- Nooit rijden zonder op de stoel te zitten met de veiligheidsgordel omgedaan.
- Nooit in de bagageruimte verblijven.

### ⚠ ATTENTIE

**Een verkeerde zithouding in de wagen verhoogt het risico op levensgevaarlijke letsels bij een ongeval, plots remmen of bruske manoeuvres.**

- Alle inzittenden moeten steeds juist zitten tijdens het rijden en hun veiligheidsgordel goed hebben omgedaan.
- De inzittenden die niet juist zitten, geen veiligheidsgordel dragen of niet voldoende afstand houden tot de airbag lopen het risico op levensgevaarlijke letsels, vooral wanneer ze geraakt worden door de geactiveerde airbags.

### Positie van het stuur verstellen

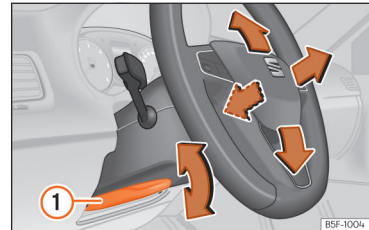

**Afb. 5** Hendel links onder aan de stuurkolom.

Verstel het stuurwiel vóór vertrek en alleen wanneer de wagen stilstaat.

- Trek de hendel »» a**fb. 5** ① omlaag, plaats het stuur in de gewenste positie en breng de hendel opnieuw omhoog tot het sluitpunt.

### ⚠ ATTENTIE

**Een verkeerd gebruik van de stuurwielverstelling en een verkeerde stand van het stuurwiel kunnen ernstige of zelfs dodelijk letsel veroorzaken.**

- Druk na het verstellen van de stuurkolom, de hendel »» a**fb. 5** ① stevig omhoog zodat de stand van het stuurwiel tijdens het rijden niet onbedoeld kan veranderen.
- Verstel het stuurwiel nooit tijdens het rijden. Indien u tijdens het rijden merkt dat het stuurwiel versteld moet worden, dient u



op veilige wijze te stoppen en het stuurwiel in de juiste stand te zetten.

- Het verstelde stuurwiel moet steeds gericht zijn naar de borstkas en niet naar het gezicht, om de bescherming van de voorairbag van de bestuurder niet te beperken bij een ongeval.
- Tijdens het rijden moet u het stuurwiel steeds met beide handen vastnemen aan de buitenzijde ervan (positie 9 en 3 uur), om het risico op letsel bij de activering van de voorairbag van de bestuurder te verminderen.
- Houd het stuurwiel nooit vast in de positie van 12 uur of op andere wijze, bijv. in het midden. In zulke gevallen kunnen bij activering van de bestuurdersairbag ernstig letsel aan uw armen, handen en hoofd worden toegebracht.

## Pedaalruimte

### Pedalen

- Zorg ervoor dat u het gas-, rem- en koppelpedaal altijd ongehinderd kunt inrapen.
- Zorg ervoor dat de pedalen ongehinderd in hun oorspronkelijke stand kunnen terugkomen.

– Zorg ervoor dat de vloermatten tijdens het rijden veilig zijn bevestigd en de pedalen niet hinderen »» ⚠.

Er mogen alleen vloermatten worden gebruikt die het pedaalbereik vrijlaten en goed zijn vastgemaakt tegen verschuiven. Geschikte vloermatten zijn verkrijgbaar bij een officiële dealer. In de voetenruimte zijn bevestigingen\* voor vloermatten ingebouwd.

Bij uitval van een remcircuit moet het rempedaal verder dan gebruikelijk worden ingetrapt om de wagen tot stilstand te brengen.

### Geschikt schoeisel dragen

Draag schoenen die uw voeten goede steun geven en waarmee u de pedalen goed kunt bedienen.

### ⚠ ATTENTIE

- Als de pedalen niet ongehinderd kunnen worden bediend, kan dit tot kritieke situaties tijdens het rijden leiden.
- Nooit vloermatten of andere bekleding over de ingebouwde vloermatten leggen of installeren omdat die het pedaalbereik kunnen verkleinen en de bediening van de pedalen hinderen - gevaar voor ongevallen!
- Nooit voorwerpen in de voetenruimte voor de bestuurder leggen. Een voorwerp kan bij de pedalen komen en de bediening van de pedalen belemmeren.

## Veiligheidsgordels

### Waarom veiligheidsgordels?

#### Controlelampjes



#### Gaat rood branden

De bestuurder of bijrijder heeft de veiligheidsgordel niet om.

Door het branden van het controlelampje  wordt de bestuurder eraan herinnerd de veiligheidsgordel vast te gespen.

Voordat u gaat rijden:

- Steeds de veiligheidsgordel juist omgespen.
- Uw bijrijders er ook op wijzen de veiligheidsgordel juist om te gespen voordat u gaat rijden.
- Kinderen vervoeren in een geschikt kindertzitje dat in overeenstemming is met de grootte en de leeftijd van het kind »» pag. 30.

Als men begint te rijden met een snelheid boven 25 km/u (15 mpu) zonder dat de bestuurder of bijrijder zijn veiligheidsgordel heeft vastgegespt, of indien men de gordels losmaakt tijdens het rijden, klinkt gedurende enkele seconden een akoestisch signaal. Daarnaast gaat ook het waarschuwinglampje  knipperen. »»

Het controlelampje  gaat uit als de bestuurder en de bijrijder hun gordel bij ingeschakeld contact vastgespen.

### Indicatie gordels omgegespt voor de zitplaatsen achterin\*



**Afb. 6** Instrumentenpaneel: geeft aan dat de plaats linksachter bezet is en de overeenkomstige veiligheidsgordel juist is omgedaan.

Bij het inschakelen van het contact, informeert de gordelstatusindicator  **afb. 6** de bestuurder op het instrumentenpaneel of de inzittenden op de zitplaatsen achterin de overeenstemmende veiligheidsgordel hebben omgegespt.

 Geeft aan dat de overeenkomstige plaats niet bezet is.

 Geeft aan dat de plaats bezet is en de passagier zijn veiligheidsgordel heeft omgedaan.

Indien tijdens het rijden achterin een veiligheidsgordel wordt losgemaakt, knippert het overeenstemmende symbool maximaal 30 seconden. Indien gereden wordt met een snelheid hoger dan 25 km/u (15 mpu) dan klinkt bovendien een akoestisch signaal.

Indien tijdens het rijden op een van de zitplaatsen achterin een veiligheidsgordel wordt omgegespt of losgemaakt, dan wordt de gordelstatus aangeduid gedurende ca. 30 seconden. De indicatie kan worden verborgen door te drukken op de toets **0.0/SET** op het instrumentenpaneel.

### De beschermende werking van de veiligheidsgordels?



**Afb. 7** Bestuurders die de veiligheidsgordel correct dragen zullen niet weggeslingerd worden bij plotseling remmen.

Veiligheidsgordels die goed zijn vastgegespt, houden de inzittenden van de wagen in de juiste zitpositie. De veiligheidsgordels helpen ook ongecontroleerde bewegingen te voorkomen die zwaar lichamelijk letsel kunnen toebrengen en ze verminderen het gevaar uit de wagen te worden geslingerd bij een ongeval.

Inzittenden van de wagen met goed vastgegespte veiligheidsgordels profiteren in hoge mate van het feit dat de kinetische energie optimaal via de gordels wordt geabsorbeerd. Ook garanderen de structuur van de voorzijde en andere passieve veiligheidskenmerken van uw wagen, zoals bijv. het airbagsysteem, een absorptie van de vrijgekomen kinetische energie. De kinetische energie die vrijkomt wordt op deze wijze verminderd en het risico op lichamelijk letsel wordt tegelijkertijd beperkt. Daarom moet u altijd de gordel omgespen voordat u gaat rijden, ook al is het maar voor een korte rit.

Let er eveneens op dat ook de andere inzittenden goed zijn vastgegespt. Ongevallenstatistieken hebben uitgewezen dat het juist omgespen van de veiligheidsgordels het risico op lichamelijk letsel aanzienlijk verkleint en de kans een zwaar ongeval te overleven vergroot. Juist vastgegespte veiligheidsgordels verhogen bovendien de optimale beschermende werking van airbags die in geval van een aanrijding worden geactiveerd. Om

deze reden is in de meeste landen het dragen van de veiligheidsgordels wettelijk verplicht.

Hoewel uw wagen met airbags is uitgerust, moeten de veiligheidsgordels juist worden vastgegespt. De voorairbags bijvoorbeeld worden alleen bij bepaalde frontale aanrijdingen geactiveerd. De voorairbags worden niet geactiveerd bij lichte frontale aanrijdingen, lichte aanrijdingen van opzij, aanrijdingen van achteren, over de kop slaan en bij aanrijdingen waarbij de vooraf afgestelde airbag-activeringswaarde in het regelapparaat niet werd overschreden.

### Belangrijke veiligheidsaanwijzingen voor het gebruik van de veiligheidsgordels

- De veiligheidsgordel altijd dragen zoals in dit hoofdstuk is beschreven.
- Zorg ervoor dat de veiligheidsgordels altijd kunnen worden omgespnt en niet zijn beschadigd.

#### ATTENTIE

- Als u de veiligheidsgordel niet of verkeerd heeft omgespnt, wordt daarmee het risico op zwaar lichamelijk letsel met eventueel dodelijke gevolgen verhoogd. De optimale beschermende werking van de veiligheids-

gordels wordt alleen bereikt als u de veiligheidsgordels juist draagt.

- Met een veiligheidsgordel mogen nooit twee personen (ook geen kinderen) gelijktijdig worden vastgegespt.
- Nooit de vastgegespte veiligheidsgordel losmaken zolang de wagen in beweging is - levensgevaarlijk!
- De gordelband mag niet over harde of breekbare voorwerpen (bril, balpen enz.) heen worden gelegd omdat daardoor letsel kan ontstaan bij een ongeval.
- De gordelband mag niet zijn ingeklemd, beschadigd of langs scherpe kanten schuren.
- Nooit de veiligheidsgordel onder de arm of in een andere verkeerde houding dragen.
- Zeer dikke, losse kleding (bijv. een mantel over een sweatshirt) belemmert het strak aansluiten en de werking van de veiligheidsgordels.
- De invoeropening voor de slotgesp mag niet verstopt zijn door papier of iets dergelijks omdat anders de slotgesp niet goed kan worden vastgeklikt.
- Nooit het verloop van de gordelband veranderen door gordelbandklemmen, bevestigingsogen of iets dergelijks.
- Gerafelde of ingescheurde veiligheidsgordels, beschadigingen aan de gordelverbindingen, aan de oprolautomaten of het slotdeel kunnen in geval van een aanrijding zwaar lichamelijk letsel veroorzaken. Daar-

om regelmatig de toestand van alle veiligheidsgordels controleren.

- Veiligheidsgordels die tijdens een ongeval worden belast en daardoor minder spannen, moeten door een gespecialiseerde werkplaats worden vervangen. Vervanging kan noodzakelijk zijn, ook al lijken er geen zichtbare beschadiging te zijn. Controleer voorts de verankeringen voor de veiligheidsgordels.
- Nooit proberen om de veiligheidsgordels zelf te repareren. De veiligheidsgordels mogen nooit op een of andere wijze worden veranderd of door u worden uitgebreid.
- De gordel moet worden schoongehouden, omdat door ernstige vervuiling de werking van de gordelautomaat kan worden belemmerd.

### Frontale aanrijdingen en natuurkundige wetten

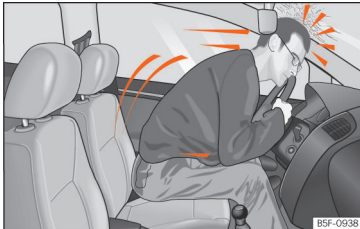

**Afb. 8** De niet-vastgegespte bestuurder vliegt naar voren.



**Afb. 9** De niet-vastgegespte passagier op een zitplaats achterin vliegt naar voren op de vastgegespte bestuurder.

Het is gemakkelijk uit te leggen hoe de natuurwetten werken bij een frontale botsing: wanneer een wagen in beweging komt, ontstaat, zowel in de wagen als bij de inzittenden

hiervan, een energie die "kinetische energie" genoemd wordt.

De kracht van de "kinetische energie" is sterk afhankelijk van de snelheid van de wagen, het gewicht van de wagen en van de inzittenden. Hoe hoger, hoe meer energie "geabsorbeerd" moet worden bij een ongeval.

De snelheid van de wagen is echter de belangrijkste factor. Als bijv. de snelheid wordt verdubbeld van 25 km/u (15 mph) naar 50 km/u (30 mph), wordt de overeenstemmende kinetische energie verviervoudigd!

Omdat de inzittenden van de wagen in ons voorbeeld geen veiligheidsgordels dragen, wordt bij een botsing de totale bewegingsenergie van de inzittenden van de wagen alleen door de botsing afgebouwd.

Zelfs als u niet sneller rijdt dan 30 km/u (19 mph) en 50 km/u (30 mph), komen er bij een botsing krachten vrij op het lichaam die al snel een ton (1.000 kg) kunnen overschrijden. De op uw lichaam werkende krachten worden bij hogere snelheden zelfs nog sterker.

Inzittenden van de wagen die hun veiligheidsgordels niet hebben omgegespt, zijn dus niet met de wagen "verbonden". Bij een frontale botsing zullen deze personen dus met dezelfde snelheid verder bewegen als waarmee de wagen zich voor de botsing heeft bewogen! Dit voorbeeld geldt niet alleen voor frontale botsingen, maar ook bij alle andere soorten botsingen en aanrijdingen.

Al bij lage botssnelheden komen op het lichaam krachten vrij die niet meer met de handen kunnen worden afgeweerd. Bij een frontale botsing worden niet-vastgegespte inzittenden naar voren geslingerd en stoten zij ongecontroleerd tegen delen in het interieur, zoals het stuurwiel, het dashboard en de voorruit » **afb. 8.**

Ook voor inzittenden op de zitplaatsen achterin is het belangrijk de gordel juist om te gespen omdat zij bij een aanrijding ongecontroleerd door de wagen worden geslingerd. Een niet-vastgegespte passagier op een zitplaats achterin brengt niet alleen zichzelf, maar ook de bestuurder en/of voorpassagier die voorin zitten in gevaar » **afb. 9.**

### Hoe worden veiligheidsgordels goed vastgespeld?

#### De veiligheidsgordel vast- en losgespen

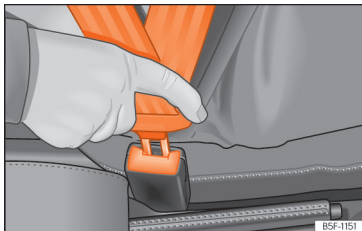

**Afb. 10** De gesp van de veiligheidsgordel in het slot schuiven.

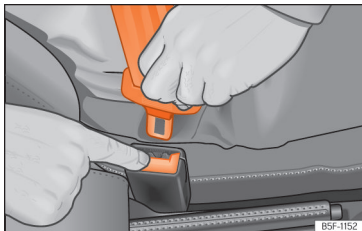

**Afb. 11** De gesp losmaken van het gordelslot.

Juist gedragen veiligheidsgordels houden de inzittenden in de zithouding die hen de hoogste bescherming biedt bij brusk remmen of ongeval »» »

#### Veiligheidsgordel omgespen

Gesp de veiligheidsgordel vóór elke rit om.

- Voorstoel en hoofdsteun juist verstellen »» pag. 12.
- Zet de rugleuning van de achterbank in verticale positie »» .
- Trek aan de gesp van de gordel en plaats de band uniform over de borstkas en het bekken. Zorg er daarbij voor dat de gordel **niet** verdraaid wordt »» .
- Steek de slotgesp alleen in het bij de betreffende zitplaats behorende slot »» **afb. 10**.
- Trek aan de gordel om te controleren of de gesp goed vastzit in het slot.

#### Veiligheidsgordels losgespen

Maak de veiligheidsgordel alleen los wanneer de wagen stilstaat »» .

- Druk op de rode knop in het slot »» **afb. 11**. De gesp springt uit het slot.
- Leid de gordel met de hand zodat de band vlotter oprolt, de gordel niet verdraait en de bekleding niet beschadigd raakt.

#### ATTENTIE

- De veiligheidsgordel garandeert alleen een optimale bescherming wanneer de rugleuning rechtop staat en de gordel correct gedragen wordt in overeenstemming met de lichaamslengte.
- Het losmaken van de veiligheidsgordel tijdens het rijden kan ernstig of dodelijk letsel veroorzaken bij brusk remmen of een ongeval.
- De geplaatste of losliggende veiligheidsgordel kan ernstig letsel veroorzaken indien de gordel verschuift van harde naar zachte lichaamsdelen (bijv. de buik).

## Juiste plaatsing van de gordel

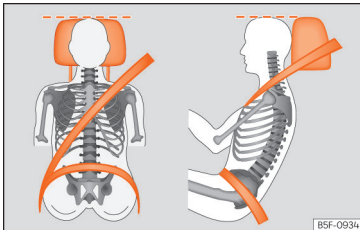

**Afb. 12** Juist verloop van de gordelband en een juiste stand van de hoofdsteun van voren en opzij gezien.



**Afb. 13** Verloop van de gordelband bij zwangere vrouwen.

Alleen wanneer de gordelband goed geplaatst is, bieden de veiligheidsgordels de optimale bescherming bij een ongeval en

wordt het risico op ernstig of dodelijk letsel verlaagd. Een juist verloop van de gordels houdt de inzittenden tevens in de optimale positie voor een maximale bescherming door de airbag. Om die reden moet de veiligheidsgordel altijd en met een juist verloop gedragen worden.

Een verkeerde zithouding kan ernstige of zelfs dodelijke letsels veroorzaken » pag. 12, Juiste zithouding van de inzittenden.

- Het schoudergedeelte moet steeds over het midden van de schouder lopen; nooit over de nek, boven of onder de arm of achter de rug.
- Het heupgedeelte van de veiligheidsgordel moet vóór het bekken lopen en nooit over de buik.
- Plaats de gordel steeds vlak en strak over het lichaam. Trek zo nodig lichtjes aan de gordelband.

In het geval van **zwangere vrouwen** moet de veiligheidsgordel uniform over de borstkas en zo laag mogelijk over het bekken lopen, met vlakke band zodat de gordel niet drukt op de buik. De veiligheidsgordel moet gedurende de volledige zwangerschapsperiode worden gebruikt » **afb. 13**.

## Gordelverloop aanpassen aan de lichaamslengte

Het verloop van de gordelband kan aangepast worden met de volgende uitvoeringen:

- Gordelhoogteverstelling voor de voorstoelen.

### ⚠ ATTENTIE

Een verkeerd gordelverloop kan bij een ongeval ernstig of zelfs dodelijk letsel veroorzaken.

- Het schoudergedeelte van de gordel moet over het midden van de schouder lopen en nooit over de hals of onder de arm.
- De veiligheidsgordel moet vlak en vast op het bovenlichaam liggen.
- Het heupgedeelte van de veiligheidsgordel moet vóór het bekken lopen en nooit over de buik. De veiligheidsgordel moet vlak en vast op het bekken liggen. Trek zo nodig lichtjes aan de gordelband.
- In het geval van zwangere vrouwen moet de veiligheidsgordel zo laag mogelijk en vlak over het bekken en "rond" de buik lopen » **afb. 13**.
- Verdraai de gordelband niet tijdens het dragen.
- Verwijder de veiligheidsgordel nooit van het lichaam met de hand na juiste plaatsing.

- Laat de gordelband niet over harde of breekbare voorwerpen lopen, zoals brillen, balpenen of sleutels.
- Wijzig het gordelverloop nooit met gordelklemmen, bevestigingsogen en dergelijke.

### Let op

Degenen voor wie wegens hun lichaamsbouw, de optimale positie van de gordelband niet verwezenlijkt kan worden, moeten informeren bij een gespecialiseerde werkplaats over mogelijke speciale inrichtingen om de maximale bescherming van de gordel en de airbag mogelijk te maken. SEAT raadt u aan de Technische Dienst te raadplegen.

beweging van de inzittenden wordt gereduceerd.

De gordelspanners werken samen met het airbagsysteem. Bij het kantelen worden de gordelspanners niet geactiveerd indien de hoofdairbags niet afgaan.

### Let op

- Als de gordelspanners worden geactiveerd, ontstaat fijn stof. Dit is normaal en geen teken van vuur in de wagen.
- Als de wagen of afzonderlijke onderdelen van het systeem worden verschromt, beslist de betreffende veiligheidsvoorschriften opvolgen. Deze voorschriften zijn bekend bij de werkplaats van de officiële dealers en kunnen daar worden ingezien.

## Onderhoud en verwijdering van de gordelspanners

De gordelspanners maken deel uit van de veiligheidsgordels die bij de zitplaatsen in uw wagen aanwezig zijn. Wanneer u werkzaamheden aan de gordelspanners uitvoert en systeemonderdelen vanwege andere reparatiedoelstellingen uit- en bouwt, kan de veiligheidsgordel beschadigd raken. Dat kan tot gevolg hebben dat de gordelspanners in geval van een aanrijding niet juist of helemaal niet werken.

Om de beschermende werking van de veiligheidsgordels niet te beïnvloeden en te vermijden dat uitgebouwde onderdelen lichamelijk letsel en milieuvervuiling veroorzaken, moeten de voorschriften die bij de werkplaats van de officiële dealers bekend zijn in acht genomen worden.

### ATTENTIE

- Verkeerde behandeling en zelf uitgevoerde reparaties vergroten het risico op zwaar lichamelijk letsel met zelfs dodelijke gevolgen omdat daardoor de gordelspanners niet of onverwacht kunnen worden geactiveerd.
- De gordelspanners en veiligheidsgordels inclusief de oprolautomaten kunnen niet worden gerepareerd.
- Alle werkzaamheden aan de gordelspanners en veiligheidsgordels evenals het uit- en bouwen van systeemonderdelen vanwege andere reparatiedoelstellingen mogen alleen door de werkplaats van een officiële dealer worden uitgevoerd.
- De bescherming van de gordelspanners geldt slechts voor één aanrijding. De spanners moeten vervangen worden als ze in werking zijn getreden.

### Milieu-aanwijzing

De airbagmodules en gordelspanners kunnen perchloraat bevatten. Leef de wettelijke bepalingen voor hun verwijdering na.

## Gordelspanners

### Werking van de gordelspanners

De veiligheidsgordels voor de voorste inzittenden zijn voorzien van gordelspanners.

De gordelspanners worden geactiveerd door sensoren, maar alleen bij zware frontale botsingen of zware botsingen van opzij en van achteren. Dankzij de gordelspanners worden de veiligheidsgordels gespannen tegen de richting van het afrollen in en de voorwaartse

## Airbagsysteem

### Korte inleiding

#### Gerelateerde video



IKJ-0259

Afb. 14 Interieur

#### Waarom is het dragen van veiligheidsgordels en een juiste houding belangrijk?

Om de optimale werking te garanderen van de airbags die worden geactiveerd, moet de veiligheidsgordel altijd juist worden gedragen en de juiste zithouding worden ingenomen.

Het airbagsysteem is geen vervanging van de veiligheidsgordel maar een deel van het totale passieve veiligheidsconcept van de wagen. Houd er rekening mee dat de beste bescherming door de airbag alleen wordt bereikt in combinatie met goed omgegespte veiligheidsgordels en goed ingestelde hoofdsteunen. Daarom moeten de veiligheidsgordels niet alleen vanwege wettelijke bepalingen,

maar ook vanwege de veiligheid worden gebruikt » pag. 15, **Waarom veiligheidsgordels?**

Het ontplooiën van de airbag gebeurt in duizendsten van een seconde, als u op dat moment een verkeerde zithouding heeft ingenomen kan de airbag u levensgevaarlijk verwonden. Om die reden is het absoluut noodzakelijk dat alle inzittenden de juiste zithouding blijven aannemen tijdens het rijden.

Bruusk remmen kort voor een aanrijding kan ervoor zorgen dat een niet-vastgegespte inzittende naar voren vliegt tot in het bereik van de geactiveerde airbag. In dit geval kan de inzittende door de airbag die wordt geactiveerd levensgevaarlijk lichamelijk letsel oplopen. Dit geldt natuurlijk en in het bijzonder ook voor kinderen.

Houd altijd de grootst mogelijke afstand tussen uzelf en de voorairbag. Zo kunnen de voorairbags in geval van een activering volledig worden ontplooid en zo een maximale beschermende werking bieden.

De belangrijkste factoren voor de activering van de airbags zijn het soort botsing, de invalshoek van de botsing en de rijsnelheid.

Doorslaggevend voor de activering van de airbags is de bij de botsing optredende en door het regelapparaat bepaalde vertraging. Blijft de tijdens de botsing optredende en gemeten vertraging van de wagen onder de in het regelapparaat aangegeven referentie-

waarden, dan worden de voor-, zij- en hoofd-airbags niet geactiveerd. Houd er rekening mee dat de zichtbare schade aan de verongelukte wagen, hoe duidelijk zichtbaar ook, niet van doorslaggevende betekenis is geweest voor het activeren van de airbags.

#### ⚠ ATTENTIE

- **Het verkeerd dragen van de veiligheidsgordels en elke verkeerde zithouding kan tot levensgevaarlijk lichamelijk letsel leiden.**
- **Alle inzittenden, ook kinderen die niet juist zijn vastgegespt, kunnen levensgevaarlijk lichamelijk letsel oplopen als de airbag wordt geactiveerd. Kinderen t/m 12 jaar moeten altijd op de zitplaatsen achterin worden vervoerd. Neem nooit kinderen mee in de wagen als deze niet vastgegespt kunnen worden of als deze niet over een kinderzitje beschikken dat geschikt is voor hun lengte en gewicht.**
- **Om het risico op lichamelijk letsel door een geactiveerde airbag te reduceren, altijd de veiligheidsgordel juist dragen » pag. 15.**



## Beschrijving van het airbagsysteem

Het airbagsysteem biedt in combinatie met de veiligheidsgordels een bijkomende bescherming voor de inzittenden.

### Het airbagsysteem bestaat (afhankelijk van de installatie) uit de volgende modules:

- Elektronisch regelapparaat
- Voorairbags voor de bestuurder en bijrijder
- Knie-airbag voor de bestuurder
- Zij-airbags
- Hoof dairbags
- Controlelampje  van de airbag in het instrumentenpaneel » pag. 24
- Sleutelschakelaar voor de voorairbag van de bijrijder
- Controlelampje voor het uitschakelen/inschakelen van de voorairbag van de bijrijder.

De werking van het airbagsysteem wordt elektronisch gecontroleerd. Telkens wanneer het contact wordt ingeschakeld, gaat het airbagcontrolelampje enkele seconden branden (zelfdiagnose).

### Er is een storing in het systeem als het controlelampje :

- gaat niet branden wanneer het contact wordt ingeschakeld » pag. 24,
- niet na ca. vier seconden uitgaat nadat het contact werd ingeschakeld,
- weer gaat branden nadat het contact werd ingeschakeld en het controlelampje uitging,
- gaat branden of knipperen tijdens het rijden.

### Het airbagsysteem wordt niet geactiveerd bij:

- uitgeschakeld contact,
- lichte frontale botsingen,
- lichte botsingen van opzij;
- botsingen van achteren;
- over de kop slaan.

### ATTENTIE

- De maximale beschermende werking van de veiligheidsgordels en het airbagsysteem wordt alleen bij een correcte zitpositie bereikt » pag. 12.
- Als er een storing in het airbagsysteem is, moet het systeem direct in een werkplaats van een officiële dealer worden gecontroleerd. Anders bestaat het gevaar dat de airbags bij een botsing helemaal niet of niet optimaal worden geactiveerd.

## Activering van de airbag

De airbag wordt in een fractie van een seconde en met hoge snelheid opgeblazen om bij een ongeval extra bescherming te kunnen bieden. Als de airbags worden ontvouwen, kan fijn stof ontstaan. Dit is normaal en geen teken van vuur in de wagen.

Het airbagsysteem is enkel klaar voor werking met ingeschakeld contact.

In bijzondere omstandigheden van ongevallen kunnen verscheidene airbags tegelijk afgaan.

Bij lichte botsingen frontaal, van opzij of van achteren, kantelen of doorrollen van het voertuig zullen de airbags **niet afgaan**.

### Factoren van activering

Er kunnen geen algemene uitspraken worden gedaan over de omstandigheden die leiden tot het activeren van het airbagsysteem in elke situatie. Wel zijn er een aantal factoren die een belangrijke rol spelen, zoals bijvoorbeeld de eigenschappen van het voorwerp dat botst tegen het voertuig (hard/zacht), botshoek, rijnsnelheid enz.

Doorslaggevend voor de activering van de airbags is het traject van vertraging.

Het regelapparaat analyseert het traject van de botsing en activeert het betreffende bevestigingssysteem. »

Indien tijdens de botsing de gemeten vertraging van het voertuig die daaruit volgt onder de vooraf ingestelde referentiewaarden in het regelapparaat blijft, zullen de airbags niet afgaan zelfs al kan het voertuig ernstig vervormd worden.

### Bij ernstige frontale botsingen worden de volgende airbags geactiveerd:

- Voorairbag van de bestuurder.
- Voorairbag van de bijrijder.
- Knie-airbag voor de bestuurder.

### Bij ernstige botsingen van opzij worden de volgende airbags geactiveerd:

- Zij-airbag vooraan aan de zijde van het ongeval.
- Hoofddairbag aan de zijde van het ongeval.

### Bij een ongeval met activering van de airbag:

- gaan de lampjes van het interieur branden (indien de schakelaar voor binnenverlichting in portierschakelaarstand staat);
- worden de knipperlichten tegelijk ingeschakeld;
- worden alle portieren ontgrendeld;
- wordt de toevoer van brandstof naar de motor afgesloten.

## Werking van de airbags

### Controlelampjes van het airbag-systeem



#### Gaet branden in het instrumentpaneel

Storing in het systeem van airbags en gordelspanners.  
Laat het systeem onmiddellijk door een specialist controleren.



#### OFF Gaet branden in het dashboard

Voorairbag van de bijrijder buiten werking gesteld.  
Controleer of de airbag uitgeschakeld moet blijven



#### ON Gaet branden in het dashboard

Voorairbag van de bijrijder in werking.  
Het controlelampje gaat automatisch uit 60 seconden nadat het contact is ingeschakeld

Wanneer het contact wordt ingeschakeld, gaan sommige controle- en waarschuwingslampjes enkele seconden aan terwijl ze een werkingscontrole uitvoeren. Na enkele seconden gaan de lampjes uit.

Indien het controlelampje van het airbag- en gordelspanstelsel  vast brandt of knippert, geeft dat aan dat er een storing is in het

systeem   . Laat het systeem onmiddellijk door een specialist controleren.

Indien de airbag van de bijrijder is uitgeschakeld, blijft het waarschuwingslampje **PASSENGER AIR BAG OFF**  vast branden in het dashboard om hierop te wijzen. Indien de voorairbag van de bijrijder uitgeschakeld is, het controlelampje **niet blijft branden** of brandt samen met het controlelampje  van het instrumentenpaneel, kan het zijn dat er een storing is in het airbagsysteem  . Als het controlelampje knippert, geeft dit aan dat er een defect is in het systeem om de airbag uit te schakelen  . Laat het systeem onmiddellijk door een specialist controleren.

### ATTENTIE

Bij een storing van het airbag- en gordelspanstelsel kunnen de airbags moeilijk, helemaal niet of zelfs onverwacht worden geactiveerd.

- De inzittenden kunnen levensgevaarlijke letsels oplopen hierdoor. Laat het systeem onmiddellijk door een gespecialiseerde werkplaats nakijken.
- Monteer geen kinderzitje op de voorstoel, of verwijder het ingebouwde kinderzitje! De voorairbag van de voorpassagier zou ondanks het defect af kunnen gaan bij een aanrijding.

### ⓘ VOORZICHTIG

Let altijd op de brandende controlelampjes en neem de daarbij behorende beschrijvingen en aanwijzingen in acht om geen schade aan de wagen of letsel van de inzittenden te veroorzaken.

### Voorairbags

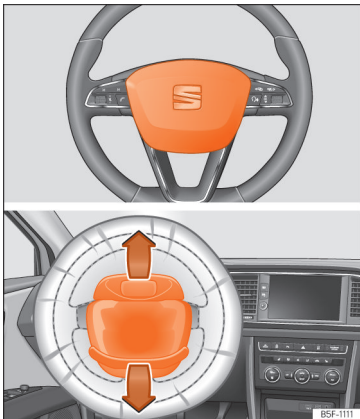

**Afb. 15** Bestuurdersairbag in het stuurwiel.

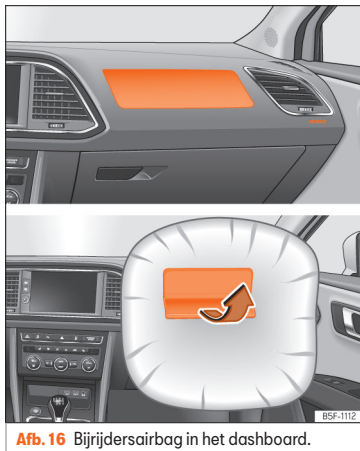

**Afb. 16** Bijrijdersairbag in het dashboard.

De voorairbag voor de bestuurder zit in het stuurwiel » » » **afb. 15** en die van de bijrijder in het dashboard » » » **afb. 16**. De airbags zijn gemarkeerd met het opschrift "AIRBAG".

De airbagafdekkingen worden bij het activeren van de bestuurders- en bijrijdersairbag geopend en blijven aan het stuurwiel en het dashboard zitten » » » **afb. 15** » » » **afb. 16**.

De voorairbags bieden als aanvulling op de veiligheidsgordels extra bescherming voor het hoofd- en rompgedeelte van de bestuur-

der en bijrijder bij zware frontale botsingen » » » **⚠**.

De speciaal ontwikkelde luchtzak laat onder belasting van de inzittende gecontroleerd gas uitstromen. Zo worden het hoofd en bovenlichaam zachter opgevangen door de airbag. Na een aanrijding is de luchtzak derhalve zo ver leeggelopen dat het zicht naar voren weer vrij is.

### ⚠ ATTENTIE

- Tussen de personen voorin en het werkbereik van de airbag mogen zich verder geen personen, dieren of voorwerpen bevinden.
- De beschermende werking van de airbags geldt slechts voor één aanrijding en nadat ze geactiveerd zijn geweest, moeten ze vervangen worden.
- Ook mogen er geen voorwerpen zoals bekerhouders of telefoonhouders op de afdekkingen van de airbags worden bevestigd.

### Voorairbag van de bijrijder in- en uitschakelen\*

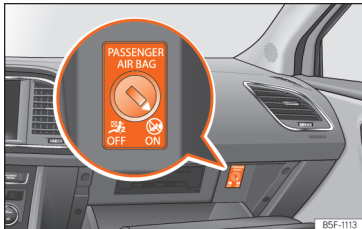

**Afb. 17** Schakelaar voorairbag aan bijrijderszijde.



**Afb. 18** Dashboard: controlelampje voor buiten werking gestelde bijrijdersairbag.

Bijrijdersairbag buiten werking stellen, als u in uitzonderingsgevallen op de bijrijdersstoel een kinderzitje gebruikt, waarin het kind met de rug naar het dashboard zit.

SEAT adviseert u echter om het kinderzitje alleen op de achterbank vast te maken, opdat de bijrijdersairbag paraat kan blijven.

Wanneer de bijrijdersairbag **uitgeschakeld** is, dan betekent dit dat enkel de voorairbag van de bijrijder uitgeschakeld is. Alle andere airbags in de wagen zijn gewoon paraat.

### Voorairbag van de bijrijder in- en uitschakelen

- Contact uitschakelen.
- Open het dashboardkastje aan de bijrijderszijde.
- Voer de sleutelbaard in de gleuf in die voorzien is op de schakelaar voor uitschakeling van de bijrijdersairbag »» **afb. 17**. De sleutel moet ca. 3/4 van zijn lengte ingevoerd worden, tot tegen de aanslag.
- Draai de sleutel zachtjes om de stand op **OFF** (uitschakelen) of **ON** (inschakelen) te plaatsen. Indien u moeilijkheden ondervindt, controleert u of de sleutel tot de aanslag is ingestoken.
- Dashboardkastje sluiten.
- Bij uitschakeling van de airbag controleert u of het controlelampje **OFF** ; bij ingeschakeld contact blijft branden bij het opschrift **PASSENGER AIR BAG OFF** ; in het midden van het dashboard »» **afb. 18**.
- Wanneer u de airbag weer in werking stelt, controleert u met ingeschakeld contact of

het controlelampje **OFF** ; niet blijft branden en het lampje **ON** gedurende 60 seconden blijft branden en daarna uitgaat.

### ⚠ ATTENTIE

- De bestuurder van de wagen is verantwoordelijk voor het in- of uitschakelen van de airbag.
- Schakel de airbag enkel uit bij uitgeschakeld contact! Indien u dit niet doet, kunt u een defect veroorzaken in het systeem om de airbag uit te schakelen.
- Laat de sleutel in geen enkel geval in de schakelaar voor uitschakeling van de airbag zitten, want de sleutel kan beschadigd worden of de airbag kan bij het rijden in werking of buiten werking gesteld worden.
- Buiten werking gestelde airbags zo snel mogelijk weer in paraatheid brengen, opdat hun beschermende werking weer wordt hersteld.

## Knie-airbag\*

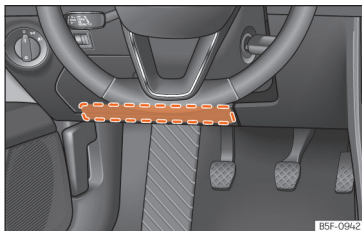

**Afb. 19** Aan de bestuurderszijde: plaats van de airbag voor de knieën.

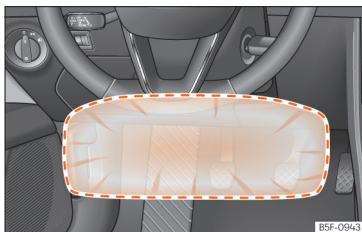

**Afb. 20** Aan de bestuurderszijde: werkingsgebied van de airbag voor de knieën.

De airbag voor de knieën bevindt zich aan de zijde van de bestuurder, onderaan in het dashboard » **afb. 19**. De airbags zijn gemarkeerd met het opschrift "AIRBAG".

De rood gemarkeerde zone (werkingsgebied) » **afb. 20** wordt bedekt met de airbag bij activering ervan. In dit gebied mogen nooit voorwerpen geplaatst of bevestigd worden.

### ⚠ ATTENTIE

- De airbag voor de knieën wordt ontvouwen voor de knieën van de bestuurder. Houd het werkingsgebied van de airbag voor de knieën steeds vrij.
- Plaats geen voorwerpen op het deksel noch in het werkingsgebied van de airbag voor de knieën.
- Verstel de bestuurdersstoel zo dat minstens 10 cm (4 inch) ruimte tussen de knieën en de airbag voor de knieën aanwezig is. Als het door uw lichaamsbouw niet mogelijk is om hieraan te voldoen, neem dan onmiddellijk contact op met een gespecialiseerde werkplaats.

## Zij-airbags\*

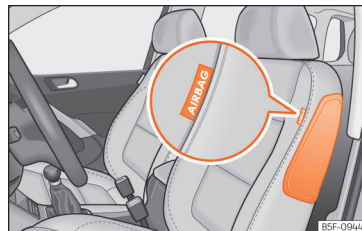

**Afb. 21** Zij-airbag in de bestuurdersstoel.

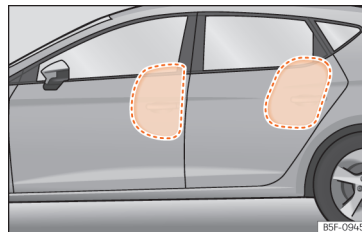

**Afb. 22** Volledig geactiveerde zij-airbags aan de linkerkant van de bestuurderszijde.

De zij-airbags zitten in de rugleuningvulling van de bestuurdersstoel » **afb. 21** en van de bijrijdersstoel.

De inbouwplaatsen zijn gemarkeerd door het opschrift "AIRBAG" bovenaan de rugleuningen. »

De zij-airbags bieden in aanvulling op de veiligheidsgordels extra bescherming voor het bovenlichaam van de inzittenden bij zware botsingen van opzij »» » ⚠.

Bij botsingen van opzij wordt door de zij-airbags het gevaar op lichamelijk letsel voor de inzittenden gereduceerd aan de zijde waar de impact plaatsvindt. Behalve hun gewone beschermende functie hebben de veiligheidsgordels ook de taak om de inzittenden bij een aanrijding van opzij zo op hun plaats te houden dat de zij-airbags maximale bescherming kunnen bieden.

### ⚠ ATTENTIE

- Als de inzittenden geen veiligheidsgordels dragen, tijdens de rit naar voren leunen of een verkeerde zitpositie aannemen, staan ze bij een ongeval bloot aan een verhoogd risico op lichamelijk letsel als het airbagsysteem wordt geactiveerd.
- Om de zij-airbags hun volledige beschermende werking te laten bieden, moet u tijdens het rijden de juiste zithouding aanhouden en de veiligheidsgordel op de juiste manier dragen.
- Bij een botsing van opzij werken de zij-airbags niet indien de sensoren niet correct de drukverhoging meten aan de binnenzijde van de portieren, wanneer de lucht naar buiten komt via de zones met gaten of openingen in het paneel van het portier.

- **Nooit rijden met uitgebouwde binnenpanelen van de portieren of niet correct afgestelde panelen.**
- **Nooit rijden wanneer de luidsprekers in de portierpanelen uitgebouwd zijn, behalve wanneer de openingen van de luidspreker correct zijn afgedekt.**
- **Altijd controleren of de openingen bedekt of afgesloten zijn wanneer luidsprekers of een andere uitrusting geïnstalleerd worden in de binnenpanelen van de portieren.**
- **Tussen de inzittenden op de buitenste zitplaatsen en het werkingsgebied van de airbags mogen zich geen andere personen, dieren of voorwerpen bevinden. Om de werking van de zij-airbags niet te belemmeren, mogen bovendien aan de portieren geen accessoires zoals bekerhouders worden bevestigd.**
- **Aan de kledinghaken in de wagen mag uitsluitend kleding met weinig gewicht worden opeghangen. In de zakken van de kledingstukken mogen geen zware en scherpe voorwerpen zitten.**
- **Er mogen geen grote krachten (zoals krachtig stoten of trappen) op de zijkanten van de rugleuningen worden uitgeoefend omdat anders het systeem kan worden beschadigd. De zij-airbags zouden in dit geval niet worden geactiveerd!**
- **Er mogen in geen enkel geval stoelhoezen op de stoelen met ingebouwde zij-airbags worden aangebracht die niet uitdruk-**

kelijk voor uw wagen zijn goedgekeurd. Omdat de luchtzak aan de zijkant uit de stoel wordt ontvouwen, zou bij gebruik van niet-vrijgegeven stoelhoezen de beschermende werking van uw zij-airbag aanzienlijk nadelig worden beïnvloed.

- **Beschadigingen aan de originele stoelhoezen of de naad in de module van de zij-airbag moeten direct door een gespecialiseerde werkplaats worden gerepareerd.**
- **De beschermende werking van de airbags geldt slechts voor één aanrijding en nadat ze geactiveerd zijn geweest, moeten ze vervangen worden.**
- **Alle werkzaamheden aan de zij-airbag en het uit- en inbouwen van onderdelen van het systeem vanwege reparatiewerkzaamheden (bijv. voorstoel uitbouwen) mogen alleen door de werkplaats van een officiële dealer worden uitgevoerd. Anders kunnen er storingen in de werking van de airbags optreden.**

### Hoofdairbags\*



Afb. 23 Plaats van de hoofdairbags.

De hoofdairbags zitten aan beide zijden in het interieur boven de portieren »» afb. 23 en zijn gemarkeerd met de opschriften "AIRBAG".

De hoofdairbags bieden als aanvulling op de veiligheidsgordels extra bescherming voor het bovenlichaam van de inzittenden bij zware botsingen van opzij »» ⚠.

Wanneer de hoofdairbag wordt geactiveerd, neemt hij de in het rood aangeduide ruimte in »» afb. 23 (gebied van het openvouwen). Hierom is het verboden om voorwerpen in dit gebied te plaatsen of vast te maken »» ⚠.

Bij botsingen van opzij wordt de hoofdairbag geactiveerd die zich aan de zijde van de botsing bevindt.

De hoofdairbags zorgen voor een daling van het risico op letsels aan de lichaamsdelen die

het sterkst getroffen worden door de botsing bij de inzittenden voor- en achterin.

### ⚠ ATTENTIE

- Om de hoofdairbags hun volledige beschermende werking te laten bieden, moeten de veiligheidsgordels ervoor zorgen dat de juiste zithouding tijdens het rijden altijd blijft behouden.
- Om veiligheidsredenen dient de hoofdairbag verplicht te worden uitgeschakeld bij wagens die met een scheidingsnet uitgerust zijn. Laat de airbag uitschakelen bij uw dealer.
- Tussen de inzittenden van de wagen en het werkingsgebied van de hoofdairbags mogen zich geen andere personen, dieren of voorwerpen bevinden zodat de airbag ongehinderd kan worden ontvouwen en zijn maximale beschermende werking kan bieden. Daarom mogen aan de ruiten in geen geval zonweringen worden bevestigd die niet uitdrukkelijk voor uw wagen zijn goedgekeurd.
- Aan de kledinghaken in de wagen mag uitsluitend kleding met weinig gewicht worden opgehangen. In de zakken van de kledingstukken mogen geen zware en scherpe voorwerpen zitten. Bovendien mogen voor het ophangen van de kleding geen kleerhangers worden gebruikt.
- De beschermende werking van de airbags geldt slechts voor één aanrijding en

nadat ze geactiveerd zijn geweest, moeten ze vervangen worden.

- Alle werkzaamheden aan de hoofdairbag en het uit- en inbouwen van onderdelen van het systeem vanwege reparatiewerkzaamheden (bijv. verwijderen van de hemelbekleding) mogen alleen in de werkplaats van een officiële dealer worden uitgevoerd. Anders kunnen er storingen in de werking van de airbags optreden.
- De aansturing van de zij- en hoofdairbags gebeurt met sensoren die zich bevinden aan de binnenzijde van de voorportieren. Om de correcte werking van de zij- en hoofdairbags te garanderen, mogen noch de portieren, noch de portierpanelen gewijzigd worden (bijv. door naderhand luidsprekers in te bouwen). Indien schade aangebracht wordt aan het voorportier kan de correcte werking van het systeem aangetast worden. Alle werkzaamheden aan het voorportier moeten door de werkplaats van een officiële dealer uitgevoerd worden.

## Veilig vervoer van kinderen

### Veiligheid van kinderen

#### Gerelateerde video



Afb. 24 Interieur

#### Inleiding

Om veiligheidsredenen en zoals de statistieken met betrekking tot ongevallen aantonen, adviseren wij u om kinderen onder de 12 jaar op de achterbank te vervoeren. Afhankelijk van leeftijd, lichaamslengte en gewicht moeten kinderen op de achterbank door een kinderzitje of door de aanwezige veiligheidsgordels op hun plaats worden gehouden. Om veiligheidsredenen moet dit stoeltje gemonteerd worden op de achterbank, achter de stoel van de bijrijder of in het midden.

Het natuurkundige principe van een ongeval heeft uiteraard ook betrekking op kinderen » pag. 18. De spieren en de botstructuur van

kinderen zijn in tegenstelling tot die van volwassenen nog niet volledig ontwikkeld. Kinderen zijn daarom blootgesteld aan een verhoogd risico op lichamelijk letsel.

Kinderen mogen alleen in speciale kinderzitjes worden vervoerd om de kans op lichamelijk letsel te verkleinen!

Wij adviseren u voor uw wagen kindergordelsystemen uit het originele SEAT accessoiresprogramma te gebruiken dat systemen voor elke leeftijd van het merk "Peke" omvat (niet voor alle landen).

Deze systemen zijn speciaal ontworpen en goedgekeurd en voldoen aan de regeling ECE-R44.

Let voor het inbouwen en het gebruik van kinderzitjes op de wettelijke bepalingen en montageaanwijzingen van de fabrikant van het betreffende kinderzitje. Lees in elk geval » pag. 31 en volg dit op.

Wij adviseren u het instructieboekje van de fabrikant van het kinderzitje bij de wagen documentatie te voegen en altijd in de wagen mee te nemen.

#### Indeling van kinderzitjes in klassen



Afb. 25 Voorbeelden van kinderzitjes.

Er mogen alleen kinderzitjes worden gebruikt die zijn goedgekeurd en voor het kind geschikt zijn.

Voor deze kinderzitjes geldt de norm ECE-R 44 of ECE-R 129. ECE-R betekent: Economic Commission of Europe-regeling.

#### Kinderzitjes volgens gewichtsklasse

De kinderzitjes zijn ingedeeld in vijf groepen:

Leeftijdsklasse	Gewicht van het kind
Groep 0	Tot 10 kg
Groep 0+	Tot 13 kg
Groep 1	Van 9 t/m 18 kg
Groep 2	Van 15 t/m 25 kg
Groep 3	Van 22 t/m 36 kg



Kinderzitjes die conform de ECE-R 44 of ECE-R 129 norm zijn getest, zijn voorzien van het ECE-R 44 of ECE-R 129 keurmerk (grote E in een cirkel, daaronder het testnummer).

Let voor het inbouwen en het gebruik van kinderzitjes op de wettelijke bepalingen en montageaanwijzingen van de fabrikant van het betreffende kinderzitje.

Wij adviseren u het instructieboekje voor het kinderzitje bij de wagendocumentatie te volgen en altijd in de wagen mee te nemen.

SEAT adviseert kinderzitjes uit het **accessoireprogramma van SEAT** te gebruiken. Deze kinderzitjes zijn voor het gebruik in wagens van SEAT geselecteerd en getest. Bij uw SEAT dealer kunt u terecht voor het meest geschikte zitje voor uw model wagen en de leeftijds-categorie waarin uw kind valt.

### Kinderzitjes volgens categorieën

De kinderzitjes kunnen universeel, semi-universeel, specifiek voor een voertuig (allemaal volgens het voorschrift ECE-R 44) of i-Size (volgens het voorschrift ECE-R 129) goedgekeurd zijn.

- **Universeel:** de kinderzitjes met universele goedkeuring kunnen in alle voertuigen gemonteerd worden. Het is niet nodig om een lijst met modellen te raadplegen. Bij een universele goedkeuring voor ISOFIX is het kinderzitje daarnaast ook voorzien van een bevestigingsgordel bovenaan (Top Tether).

- **Semi-universeel:** voor de semi-universele goedkeuring zijn, naast de standaard vereisten van de universele goedkeuring, ook een aantal veiligheidsinrichtingen nodig om het zitje vast te zetten, die aanvullende testen vereisen. De kinderzitjes met semi-universele goedkeuring staan in een lijst van wagenmodellen waarin ze kunnen worden gemonteerd.

- **Specifiek voor een voertuig:** de specifieke goedkeuring voor een voertuig vereist een dynamische test van het kinderzitje voor elk voertuigmodel apart. De kinderzitjes met specifieke goedkeuring voor een voertuig bevatten een lijst van voertuigmodellen waarin ze kunnen worden gemonteerd.

- **i-Size:** de kinderzitjes met i-Size goedkeuring moeten voldoen aan de vereisten van de norm ECE-R 129 met betrekking tot montage en veiligheid. De fabrikanten van kinderzitjes kunnen u aangeven welke zitjes over de i-Size goedkeuring beschikken voor deze wagen.

### Plaatsing en gebruik van kinderzitjes



**Afb. 26** Sticker van de airbag: op de zonneklep aan bestuurderszijde



**Afb. 27** Sticker van de airbag: in de achterste omlijsting van het bestuurdersportier

### Waarschuwingen over plaatsing van een kinderzitje

Bij plaatsing van een kinderzitje moet u rekening houden met de volgende algemene »

waarschuwingen, die gelden voor alle zitjes ongeacht hun bevestigingssysteem.

- Lees de gebruiksaanwijzingen van de fabrikant van het kinderzitje en volg ze op.
- Plaats het kinderzitje bij voorkeur op de achterbank achter de bijrijder, zodat het kind de auto kan verlaten aan de kant van de stoep.
- Stel de hoogte van de veiligheidsgordel zo af dat deze op natuurlijke wijze is aangepast aan het kinderzitje, zonder vervorming. Bij kinderzitjes die tegen de rijrichting in worden geplaatst moet de laagste stand van de gordelhoogteverstelling worden gebruikt.
- Voor het juiste gebruik van de kinderzitjes op de plaatsen achterin moeten de rugleuningen voorin worden afgesteld tot er geen contact meer is met het zitje indien die tegen de rijrichting in geplaatst is. Bij zitjes in de rijrichting moet de rugleuning voorin worden afgesteld tot er geen contact meer is met de voeten van het kind.
- Indien u een semi-universeel zitje wenst in te bouwen, waarbij het zitje aan de auto wordt bevestigd met de veiligheidsgordel en de steun, mag het nooit in het midden van de achterbank worden gemonteerd, aangezien

de afstand tot de vloer daar lager is dan de overige plaatsen en de steun het zitje zo niet voldoende stabiel kan houden.

- Om een kinderzitje op de stoel van de bijrijder te plaatsen, moet die zo ver mogelijk naar achteren worden geschoven en in hoogste positie worden gezet. Zet ook de rugleuning van de stoel in verticale positie<sup>1)</sup>.

### Belangrijke aanwijzingen voor de voorairbag van de bijrijder

Op de zonneklep van de bijrijder en/of achterste omlijsting van het bijrijdersportier zit een sticker met belangrijke informatie over de airbag aan de bijrijderszijde » » **afb. 26**.

Neem de veiligheidsaanwijzingen van de volgende hoofdstukken in acht:

- Veiligheidsafstand tot de airbag aan bijrijderszijde » » **pag. 22**.
- Voorwerpen tussen de bijrijder en de airbag aan bijrijderszijde » » **⚠ in Voorairbags op pag. 25**

Indien de voorairbag aan bijrijderszijde wordt geactiveerd, vormt dat een groot gevaar voor een kind dat met de rug naar het dashboard is gekeerd, aangezien de airbag met zo'n gro-

te kracht tegen de stoel kan slaan dat dit levensgevaarlijke letsels kan opleveren. Kinderen t/m 12 jaar moeten altijd op de zitplaatsen achterin worden vervoerd.

Om deze reden raden wij u met klem aan om kinderen op de zitplaatsen achterin te vervoeren. Het is de veiligste plek van de wagen. Met de sleutelschakelaar kan de bijrijdersairbag buiten werking worden gesteld » » **pag. 26**. Vervoer kinderen in een geschikt kinderzitje dat in overeenstemming is met de leeftijd en de grootte van het kind » » **pag. 30**.

### ⚠ ATTENTIE

- **Als op de bijrijdersstoel een kinderzitje wordt gemonteerd, betekent dit bij een aanrijding een grotere kans op, mogelijk dodelijk, lichamelijk letsel bij het kind.**
- **Een geactiveerde bijrijdersairbag kan een kinderzitje, dat met de rug naar het dashboard is gekeerd, raken en dit met volle kracht tegen het portier, de hemelbekleding of de rugleuning werpen.**
- **Nooit een kinderzitje op de bijrijdersstoel bevestigen waarbij het kind met de rug naar het dashboard is gekeerd en de voorairbag in paraatheid is – levensgevaar! Indien nodig moet echter de voorairbag van**

<sup>1)</sup> De wettelijke bepalingen van elk land en de normen van de fabrikant voor het gebruik en de montage van kinderzitjes moeten worden nageleefd.

de bijrijder buiten werking worden gesteld »» pag. 26. Indien de bijrijdersstoel over een hoogteregeling bezit, plaats deze dan zo ver mogelijk naar achteren en in de hoogste positie. Als de stoel over een vast zijtje bezit, plaats daar dan geen kinderzitje op.

- In de versies zonder sleutelschakelaar voor het uitschakelen van de airbag dient de uitschakeling door een Technische Dienst te worden verricht. Vergeet niet de airbag opnieuw in te schakelen wanneer een volwassene plaats wenst te nemen naast de bestuurder.

- Sta nooit toe dat kinderen onbeschermd in de wagen meegaan of tijdens het rijden in de wagen gaan staan resp. geknield op de stoelen zitten. Bij een ongeval wordt uw kind zelf ook door de wagen geslingerd en kunnen andere inzittenden daardoor levensgevaarlijk worden verwond.

- Laat een kind nooit alleen op het kinderzitje of in de wagen.

- Kinderen kleiner dan 1,50 m mogen niet zonder kinderzitje met een normale veiligheidsgordel worden vastgegespt omdat ze anders bij plotseling remmen of een ongeval letsel kunnen oplopen aan buik en hals.

- Wanneer een kinderzitje gemonteerd wordt op de achterbank, wordt aanbevolen om het kinderslot van de portieren te activeren »» pag. 114.

## Bevestigingssystemen

Afhankelijk van het land worden verschillende bevestigingssystemen gebruikt om de kinderzitjes veilig in te bouwen.

### Overzicht van de bevestigingssystemen

- **ISOFIX:** ISOFIX is een gestandaardiseerd bevestigingssysteem dat het mogelijk maakt om kinderzitjes snel en veilig vast te zetten in de auto. De ISOFIX-bevestiging zorgt voor een starre verbinding tussen het kinderzitje en de carrosserie.

Het kinderzitje heeft twee bevestigingspunten of "ankers". Deze bevestigingspunten klikken vast in ISOFIX-ogen die zich tussen de achterbank en de rugleuning van de achterbank bevinden (buitenste zitplaatsen). ISOFIX-bevestigingssystemen worden vooral in Europa gebruikt »» pag. 34. Het is mogelijk dat de ISOFIX-bevestiging wordt aangevuld met een bevestigingsgordel bovenaan (Top Tether) of een steun.

- **Automatische driepuntsgordel.** Wanneer mogelijk is het beter de kinderzitjes te bevestigen met het ISOFIX-systeem dan met de automatische driepuntsgordel »» pag. 37.

Bijkomende bevestigingen:

- **Top Tether:** de bevestigingsgordel bovenaan wordt over de rugleuning van de achterbank geleid en met een haak aan een veran-

keringspunt vastgezet. De verankeringspunten bevinden zich achteraan aan de rugleuning van de achterbank, aan de zijde van de bagageruimte »» pag. 36. De ogen voor bevestiging van de Top Tether-gordel zijn aangeduid met het symbool van een anker.

- **Steun:** sommige kinderzitjes rusten op de vloer van de auto met een steun. De steun verhindert dat het kinderzitje naar voren kantelt bij een botsing. De kinderzitjes met steun mogen enkel gebruikt worden op de bijrijdersstoel en op de buitenste zitplaatsen achterin »» ⚠. Bij montage van dit type zitjes moet ook de lijst van goedgekeurde auto's voor deze montage, beschikbaar in de gebruiksaanwijzing van het bevestigingssysteem, worden geraadpleegd.

### Aanbevolen systemen om kinderzitjes te bevestigen

SEAT beveelt aan om de kinderzitjes als volgt te bevestigen:

- **Autostoeltjes of kinderzitjes tegen de rijrichting in:** ISOFIX en steun of i-Size.
- **Kinderzitjes in de rijrichting:** ISOFIX en Top Tether.

### ⚠ ATTENTIE

Het verkeerde gebruik van de steun kan levensgevaarlijke letsels tot gevolg hebben.

- **Controleer of de steun juist en veilig is geïnstalleerd.**

## Een kinderzitje bevestigen met het ISOFIX- en Top Tether\*-systeem



**Afb. 28** Zitplaats achterin: ISOFIX-bevestigingsbeugels.

Kinderzitjes met het "ISOFIX"- of Top Tether\*-systeem kunnen snel, eenvoudig en veilig op de buitenste zitplaatsen achterin worden bevestigd.

De achterbank aan de zijkant is van twee "ISOFIX" bevestigingsbeugels voorzien. Bij

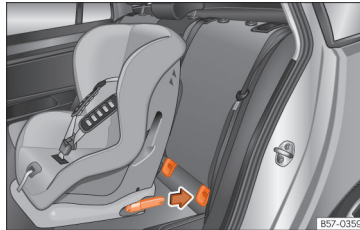

**Afb. 29** Zitplaatsen achterin: plaatsing van het kinderzitje met ISOFIX-systeem.

sommige wagens zijn de beugels aan het stoelframe vastgezet en bij andere wagens op het achtergedeelte van de bodem. U kunt tussen de rugleuning en het kussen van de achterbank door bij de "ISOFIX"-bevestigingsbeugels komen »» **afb. 28**. De Top Tether\*-beugels bevinden zich op de rugleunin-

gen van de achterstoelen (achterzijde van de rugleuning of in de bagageruimte) »» **pag. 36**.

Raadpleeg de volgende tabel om te kijken welke "ISOFIX"-systemen compatibel zijn met uw wagen.

## Veilig vervoer van kinderen

Gewichtsklasse	Maatklasse <sup>a)</sup>	Apparaat	Isofix posities van de wagen			
			Bijrijdersstoel		Zitplaats links- of rechtsachter	Zitplaats midden achteraan
			airbag on	airbag off		
Kinderzitje	F	ISO/L1	X	X	X	X
	G	ISO/L2	X	X	X	X
Klasse 0 tot 10 kg	E	ISO/R1	X	X	IL	X
Klasse 0+ tot 13 kg	E	ISO/R1	X	X	IL	X
	D	ISO/R2	X	X	IL	X
	C	ISO/R3	X	X	IL	X
Klasse I 9 t/m 18 kg	D	ISO/R2	X	X	IL	X
	C	ISO/R3	X	X	IL	X
	B	ISO/F2	X	X	IUF/IL	X
	B1	ISO/F2X	X	X	IUF/IL	X
	A	ISO/F3	X	X	IUF/IL	X
Klasse II 15 t/m 25 kg	---	---	X	X	---	X
Klasse III 22 t/m 36 kg	---	---	X	X	---	X

IUF: geschikt voor universele ISOFIX-bevestigingssystemen van kinderzitjes die naar voren gericht zijn en goedgekeurd zijn voor gebruik in deze gewichtsklasse.

IL: Geschikt voor bepaalde ISOFIX-kinderzitjes die bestemd kunnen zijn voor een bepaald automerk, voor een beperkte groep merken of die semi-universeel zijn. Houd rekening met de lijst van wagens opgesteld door de fabrikant van het kinderzitje.

X: Positie ISOFIX niet geschikt voor ISOFIX-bevestigingssystemen van kinderzitjes voor deze gewichts- of lengteklasse.

<sup>a)</sup> De aanwijzing van klasse volgens grootte komt overeen met het toegestane lichaamsgewicht voor het kinderzitje. Bij kinderzitjes met universele of semi-universele goedkeuring staat de klasse volgens grootte aangegeven op het ECE-goedkeuringslabel. De aanwijzing van de klasse volgens grootte staat op het overeenkomstige kinderzitje. »

## Plaatsing van het kinderzitje met "ISOFIX"-systeem

De instructies van de fabrikant van het zitje moeten verplicht nageleefd worden.

- Kinderzitje in de "ISOFIX"-bevestigingsogen steken tot het kinderzitje hoorbaar vastklikt »» **afb. 29**. Als het kinderzitje met Top Tether\*-verankerung is uitgerust, moet u dit op de desbetreffende bevestigingsbeugel aansluiten »» **pag. 36**. Volg de aanwijzingen van de fabrikant.
- Trek het kinderzitje aan beide zijden omhoog om zeker te zijn van een goede verankerung.

De kinderzitjes met het "ISOFIX"- en Top Tether\*-bevestigingssysteem zijn bij de Technische Diensten verkrijgbaar.

### ⚠ ATTENTIE

De bevestigingsbeugels zijn alleen ontwikkeld voor kinderzitjes met het "ISOFIX"- en Top Tether\*-systeem.

- **Nooit kinderzitjes zonder "ISOFIX"- en Top Tether\*-systeem of spanbanden of andere voorwerpen aan de bevestigingsbeugels vastmaken – levensgevaar!**
- **Zorg ervoor dat de kinderzitjes goed in de "ISOFIX"- en Top Tether\*-bevestigingsbeugels vastzitten.**

## Top Tether\*-bevestigingsriemen

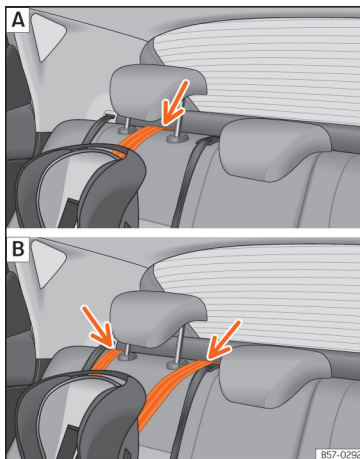

**Afb. 30** Zitplaatsen achterin: afstelling en montage volgens de Top Tether-gordel.

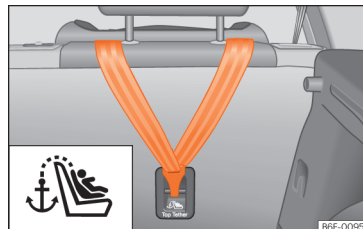

**Afb. 31** Achterzijde van de achterstoelen: bevestigingsogen voor de Top Tether-riem.

De kinderzitjes met Top Tether-systeem zijn voorzien van een bevestigingsband, waarmee het kinderzitje kan worden bevestigd aan een verankeringspunt aan de achterzijde van de achterbank.

Het doel van deze band is het verminderen van de voorwaartse beweging van het kinderzitje bij een botsing, om zo bij te dragen aan een vermindering van het risico op verwondingen aan het hoofd door het stoten tegen een onderdeel in het interieur van de wagen.

### Gebruik van Top Tether voor zitjes die naar achter wijzend worden gemonteerd

Er zijn momenteel slechts enkele kinderzitjes die tegengesteld aan de rijrichting moeten worden gemonteerd en gebruik maken van Top Tether. Lees de instructies van de fabrikant van het zitje grondig door en volg deze

nauwgezet op voor een correcte montage van de Top Tether gordel.

### Bevestigingsband vastmaken

- Vouw de Top Tether-bevestigingsband van het kinderzitje uit volgens de aanwijzingen van de fabrikant.
- Breng de band onder de hoofdsteun van de zitplaats achterin »» **afb. 30** (volgens de instructies van het zitje tilt u de hoofdsteun zo nodig op of verwijdert u hem).

- Schuif de band erdoor en maak hem goed vast met het verankeringspunt aan de achterzijde van de rugleuning »» **afb. 31**.
- Trek de band strak aan volgens de aanwijzingen van de fabrikant.

### Bevestigingsband losmaken

- Verminder de spanning van de band volgens de aanwijzingen van de fabrikant.
- Druk het slot in en haal de band uit de verankeringssteun.

### ATTENTIE

Een onjuiste installatie van de kinderzitjes verhoogt het risico op verwonding bij een botsing.

- Bind de veiligheidsriem nooit aan een bevestigingshaak in de bagageruimte.
- De bagage of andere voorwerpen nooit bij de onderste (ISOFIX) of de bovenste verankeringen (Top Tether) vastbinden of vastzetten.

## Kinderzitje vastmaken met veiligheidsgordel

Indien u een kinderzitje met universele goedkeuring (U) wenst te plaatsen in uw wagen, moet u controleren of het ook is goedgekeurd

voor uw wagen. U vindt meer informatie op het oranje ECE-goedkeuringslabel van het

kinderzitje. In de volgende tabel worden de verschillende plaatsingsopties samengevat. »»

Gewichtsklasse	Zitplaats			
	Bijrijdersstoel <sup>a)</sup>		Zitplaats links- of rechtsachter	Zitplaats midden achteraan <sup>b)</sup>
	Airbag actief	airbag niet actief <sup>c)</sup>		
Klasse 0 tot 10 kg	X	U	U	U
Klasse 0+ tot 13 kg	X	U	U	U
Klasse I 9 t/m 18 kg	X	U	U	U
Klasse II 15 t/m 25 kg	X	UF	UF	UF
Klasse III 22 t/m 36 kg	X	UF	UF	UF

X: niet compatibel voor inbouw van zitjes met deze configuratie.

U: Geschikt voor universele bevestigingssystemen voor gebruik in deze gewichtsklasse.

UF: Geschikt voor naar voren gerichte universele bevestigingssystemen die zijn goedgekeurd voor deze gewichtsklasse.

<sup>a)</sup> De wettelijke bepalingen van elk land en de normen van de fabrikant voor het gebruik en de montage van kinderzitjes moeten worden nageleefd.

<sup>b)</sup> Semi-universele zitjes, waarbij de bevestiging gebeurt met de veiligheidsgordel van de auto en de steun, mogen niet gebruikt worden centraal achterin.

<sup>c)</sup> de zitjes **zonder** hoogteregeling moeten zo ver mogelijk naar achteren geplaatst worden. De zitjes **met** hoogteregeling moeten zo ver mogelijk naar achteren en boven geplaatst worden.

## Kinderzitje vastmaken met veiligheidsgordel

- Stel de hoogte van de veiligheidsgordel zo af dat deze op natuurlijke wijze is aangepast aan het kinderzitje, zonder vervorming. Bij kinderzitjes die tegen de rijrichting in worden geplaatst moet de laagste stand van de gordelhoogteverstelling worden gebruikt.
- Plaats de veiligheidsgordel en breng hem door het kinderzitje volgens de aanwijzingen van de fabrikant van het zitje.

- Zorg ervoor dat de veiligheidsgordel niet verdraaid is.
- Steek de gesp in het betreffende slot van het zitje tot deze hoorbaar vastklikt.

• Lees in elk geval de informatie en waarschuwingen voor het gebruik van de kinderzitjes » pag. 31 en volg deze op.

### ATTENTIE

Tijdens het rijden moeten kinderen in de wagen worden vervoerd in een zitje dat geschikt is voor hun leeftijd, lichaamsgewicht en lichaamslengte.



## Noodgevallen

### Zelfhulp

### Nooduitrusting

#### Wagengereedschap

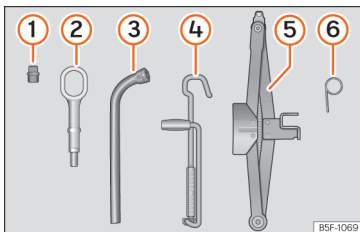

**Afb. 32** Onder de afdekking van de laadvloer van de bagageruimte:: wagengereedschap.

Het wagengereedschap zit in de bagageruimte onder de laadvloerafdekking. Ga als volgt te werk om toegang te verkrijgen tot het wagengereedschap »» pag. 145.

Het wagengereedschap bestaat uit de volgende onderdelen:

- ① Adapter voor antidiefstalbouten\*
- ② Sleepoog, kan vastgeschroefd worden
- ③ Wielsleutel\*

- ④ Krikhendel
- ⑤ Krik\*
- ⑥ Haak voor centrale wioldoppen\*

Enkele van de vermelde onderdelen horen alleen bij bepaalde uitvoeringen of zijn optioneel.

#### ⚠ ATTENTIE

De wagengereedschapset, bandenafdichtset en het reservewiel die los zitten, kunnen bij bruske manoeuvres, plotseling remmen of ongevallen hard door het interieur vliegen.

- Controleer altijd of het wagengereedschap, de banden afdichtset en het (nood)reservewiel stevig vastzitten in de bagageruimte.

#### ⚠ ATTENTIE

Ongeschikt of beschadigd wagengereedschap kan verwondingen en ongevallen veroorzaken.

- Werk nooit met verkeerd of beschadigd gereedschap.

#### ℹ Let op

De krik heeft doorgaans geen onderhoud nodig. Indien dit nodig is, moet gesmeerd worden met universeel vet.

## Bandenreparatie

### Bandenafdichtset TMS (Tyre Mobility System)\*

Dankzij de bandenafdichtset\* (Tyre Mobility System) kan een beschadiging of een lek veroorzaakt door scherpe voorwerpen met een maximale doorsnede van ca. 4 mm deugdelijk worden gerepareerd. **Haal het scherpe voorwerp, bijv. de schroef of spijker, niet uit de band.**

Na het aanbrengen van de afdichtingspasta op de band, moet u de bandenspanning altijd 10 minuten na het hernieuwd starten controleren.

Gebruik de bandenafdichtset alleen om een band op te vullen nadat u de wagen op een veilige plaats hebt geparkeerd en als u vertrouwd bent met de nodige werkzaamheden en veiligheidsvoorschriften én over de juiste bandenafdichtset beschikt! Roep anders de hulp van vakmensen in.

**Het bandenafdichtmiddel mag niet worden gebruikt:**

- Bij beschadigingen aan de velg.
- Voor buitentemperaturen lager dan -20°C [-4°F).
- Bij sneden en gaatjes in de band groter dan 4 mm.



- Als u met zeer lage bandenspanning of lege band hebt gereden.
- Als de houdbaarheidsdatum van de fles afdichtkit is verstreken.

### ⚠ ATTENTIE

Het gebruik van de bandenafdichtset kan gevaarlijk zijn, met name bij het vullen van de band op de vluchtstrook of in de berm. Let op het volgende om het gevaar voor verwondingen te beperken:

- Breng de wagen tot stilstand zodra dit op een veilige wijze mogelijk is. Parkeer de wagen op een veilige afstand van het langsgrijdende verkeer om de band te vullen.
- Let erop dat de ondergrond vlak en stevig is.
- Alle inzittenden, en met name kinderen, moeten zich op een veilige afstand van de werkzaamheden bevinden.
- Zet de alarmlichten aan om andere weggebruikers te waarschuwen.
- Gebruik de bandenafdichtset alleen als u vertrouwd bent met de uit te voeren werkzaamheden. Roep anders de hulp van vakmensen in.
- De afdichtset is alleen bedoeld om in geval van nood een werkplaats te kunnen bereiken.
- Vervang de met de afdichtbandenset gerepareerde band zo snel mogelijk vervangen.

- Het dichtmiddel is schadelijk voor de gezondheid en moet onmiddellijk worden schoongemaakt als het de huid in aanraking komt.
- Bewaar de bandenafdichtset altijd buiten het bereik van kinderen.
- Zet de motor altijd af, schakel de handrem in en schakel naar een versnelling bij wagens met een handgeschakelde versnellingsbak om het risico op onbedoeld verrijden te reduceren.

### ⚠ ATTENTIE

Een met dichtmiddel gevulde band heeft niet dezelfde rijeigenschappen als een gewone band.

- Rij hiermee nooit sneller dan 80 km/h (50 mph).
- Vermijd acceleraties, stevig remmen en snel door bochten rijden.
- Rij slechts 10 minuten op de maximumsnelheid van 80 km/u (50 mph) en controleer vervolgens de toestand van de band.

### ♻ Milieu-aanwijzing

Ontdoe u van de gebruikte of niet meer houdbare afdichtpasta volgens de toepasselijke wettelijke milieuvorschriften.

### **i** Let op

Nieuwe flessen bandafdichtmiddel zijn verkrijgbaar bij SEAT-dealers.

### **i** Let op

Neem de meegeleverde gebruiksaanwijzing van de afdichtmiddelset\* in acht.

## Inhoud van de bandenafdichtset\*

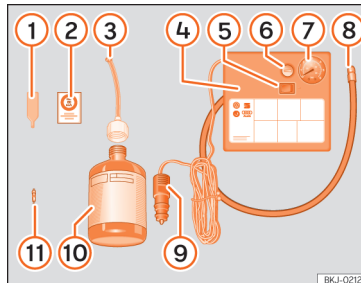

**Afb. 33** Standaardweergave: inhoud van de bandenafdichtset.

De bandenafdichtset zit in de bagageruimte onder de vloerbekleding. Het bevat de volgende componenten »»» **afb. 33:**

- ① Demontagereedschap voor ventielinzet

- ② Sticker om op het instrumentenpaneel te kleven, binnen het gezichtsveld van de bestuurder, om te herinneren aan de maximaal aanbevolen snelheid "max. 80 km/u" of "max. 50 mpu"
- ③ Vulpijp met dop
- ④ Luchtcompressor
- ⑤ Schakelaar ON/OFF
- ⑥ Ontluchtingschroef (kan ook in de pompslang opgenomen zijn).
- ⑦ Controlelampje van de bandenspanningscontrole (kan ook opgenomen zijn in de pompslang).
- ⑧ Buis voor bandenspanning
- ⑨ 12 V steker
- ⑩ Fles met afdichtmiddel
- ⑪ Reserveventiel

Het **ventieluitbouwsysteem** ① heeft aan de onderkant een gleuf voor het ventiel. Het ventiel kan alleen zo worden in- of uitgedraaid. Hetzelfde geldt voor het reserveventiel ⑪.

## Een band afdichten en oppompen

### De band afdichten

- Draai het dopje en het inzetstuk van het ventiel los. Gebruik het apparaat » **afb. 33** ① om het inzetstuk te verwijderen. Leg het op een schoon oppervlak.

- Schud de fles met afdichtmiddel » **afb. 33** ⑩ goed.
- Draai de pompslang » **afb. 33** ③ vast op de fles met afdichtmiddel. De verzegeling van de fles wordt automatisch gebroken.
- Verwijder de dop van de vulslang » **afb. 33** ③ en draai het open einde van de tube op het bandventiel.
- Houd de fles met de bodem omhoog en doe de inhoud **volledig** in de band.
- Haal de fles van het ventiel.
- Breng het inzetstuk opnieuw aan op het bandventiel met het apparaat » **afb. 33** ①.

### De band oppompen

- Draai de vulslang van de compressor » **afb. 33** ⑧ vast op het bandventiel.
- Controleer of de ontluchtingsbout gesloten is » **afb. 33** ⑥.
- Start de motor en laat hem draaien.
- Sluit de steker » **afb. 33** ⑨ aan op het 12 volt-stopcontact van de wagen » **pag. 160**.
- Zet de luchtcompressor aan met de ON/OFF-schakelaar » **afb. 33** ⑤.
- Laat de luchtcompressor draaien tot een druk van 2,0-2,5 bar [29-36 psi/200-250 kPa] wordt bereikt. **Maximaal 8 minuten**.
- Sluit de luchtcompressor af.
- Indien de aangegeven druk niet wordt bereikt, draait u de vulslang los van het ventiel.

- Beweeg de wagen 10 m zodat het afdichtmiddel wordt verdeeld in de band.
- Draai de vulslang van de compressor opnieuw op het ventiel.
- Herhaal het proces voor het oppompen.
- Als ook dan de druk niet wordt bereikt, verkeert de band in slechte staat. Zet de wagen stil en roep de hulp in van gespecialiseerd personeel.
- Sluit de luchtcompressor af. Draai de vulslang los van het bandventiel.
- Wanneer de bandenspanning tussen 2,0-2,5 bar ligt, rijdt u verder met een snelheid onder 80 km/u [50 mph].
- Kleef de sticker » **afb. 33** ② op het instrumentenpaneel, binnen het gezichtsveld van de bestuurder.
- Controleer de bandenspanning opnieuw na 10 minuten » **pag. 42**.

### ⚠ ATTENTIE

**Bij het oppompen kan de luchtcompressor en de pompslang heet worden.**

- Bescherm handen en huid tegen aanraking van hete onderdelen.
- Leg de hete pompslang en de hete luchtcompressor niet op brandbare materialen.
- Laat ze eerst afkoelen alvorens het apparaat op te bergen.
- Lukt het niet de band tot minstens 2,0 bar [29 psi / 200 kPa] op te pompen, dan is de »

band te beschadigd. Het afdichtmiddel is niet in staat de band af te dichten. Rij niet verder. Roep de hulp van vakmensen in.

## ⓘ VOORZICHTIG

Zet de luchtcompressor na maximaal acht minuten uit zodat hij niet oververhit raakt! Laat hem eerst enkele minuten afkoelen alvorens hem weer aan te zetten.

## Controle na 10 minuten rijden

Draai de pompslang weer »» afb. 33 ⑤ vast en controleer de druk op de manometer ⑥.

### 1,3 bar (19 psi / 130 kPa) en lager:

- **Zet de wagen stil!** De band is niet voldoende afgedicht.
- Roep de hulp van vakmensen in »» ⚠.

### 1,4 bar (20 psi / 140 kPa) en hoger:

- Corrigeer de bandenspanning opnieuw tot de juiste waarde.
- Rij voorzichtig weer door tot de dichtstbijzijnde gespecialiseerde werkplaats. Rij niet harder dan 80 km/h (50 mph).
- Laat daar de defecte band vervangen.

## ⚠ ATTENTIE

Rijden met een niet afgedichte band is gevaarlijk en kan ongevallen en ernstig letsel veroorzaken.

- Rij niet verder als de bandenspanning 1,3 bar (19 psi / 130 kPa) of lager is.
- Roep de hulp van vakmensen in.

## Een wiel verwisselen

### Gerelateerde video



afb. 34 Wielen

### Voorafgaande stappen

- Stop de wagen op een horizontaal oppervlak, op een veilige plaats zo ver mogelijk buiten de verkeersstroom.
- Elektronische parkeerrem inschakelen.
- Schakel de alarmlichten in.
- *Handgeschakelde versnellingsbak*: schakel de te versnelling in.

- *Automatische versnellingsbak*: zet de keuzehendel in stand **P**.

- Indien u met aanhangwagen rijdt, deze afkoppelen.

- Leg het wagengereedschap »» pag. 39 en het reservewiel\* klaar »» pag. 372.

- Volg de wettelijke richtlijnen van elk land op (reflecterend vest, gevarendriehoek enz.).

- Laat alle passagiers uitstappen en op een veilige plaats gaan staan (bijv. achter de vangrail).

## ⚠ ATTENTIE

- Volg de beschreven richtlijnen op voor uw eigen veiligheid en die van andere weggebruikers.

- Als u het verwisselen van het wiel op een helling uitvoert, blokkeert u het tegenoverliggende wiel met een steen of iets dergelijks om ervoor te zorgen dat de wagen niet wegrolt.

## Grote wioldoppen

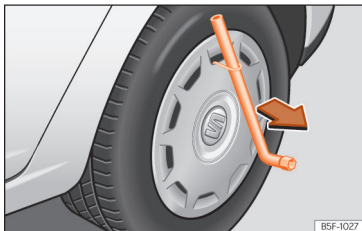

**Afb. 35** Grote wioldop verwijderen.

Om bij de wielbouten te komen, moeten de grote wioldoppen verwijderd worden.

### Verwijderen

- Neem de wielsleutel en de draadhaak van het wagen gereedschap » pag. 39.
- Zet de draadhaak in een van de uitsparingen van de wioldop.
- De wielsleutel plaatsen op de haak, op de band afsteunen en de wioldop lostrekken » **afb. 35**.

### Aanbrengen

- Druk de integrale wioldop tegen de velg zodat het gat voor het ventiel samenvalt met het ventiel van de band.
- Let erop dat de wioldop over de hele omtrek goed vast zit. Bij gebruik van een antidief-

stalbout, moet u deze in de stand tegenover het ventiel indraaien.

## Doppen van de wielbouten\*



**Afb. 36** Wiel: wielbouten met doppen.

### Verwijderen

- Plaats de kunststof klem (wagen gereedschap » **afb. 32**) op de dop totdat deze vastklikt » **afb. 36**.
- Verwijder de dop met de kunststof klem.

De doppen dienen als bescherming voor de wielbouten en moeten na verwisselen van het wiel weer worden aangebracht.

De **antidiefstalbout** heeft een speciale dop. Deze is alleen verenigbaar met antidiefstalbouten en dient niet voor normale wielbouten.

## Antidiefstalbouten

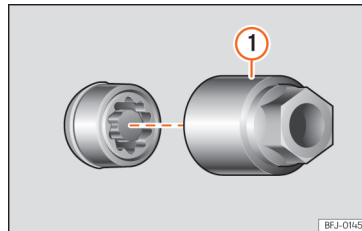

**Afb. 37** Wielbout met diefstalbeveiliging, voorzien van dop en adapter.

### De antidiefstalbout losdraaien

- Verwijder de wioldop\* of dop\*.
- Plaats de speciale adapter » **afb. 37 1** (wagen gereedschap » pag. 39) tot de aanslag over de wielbout met diefstalbeveiliging.
- Plaats de wielsleutel (wagen gereedschap) op de adapter tot aan de aanslag.
- Verwijder de wioldop » pag. 44.

### Let op

Noteer het codenummer van de wielboutbeveiliging en berg deze op een veilige plaats op, maar nooit in de wagen. Als u een vervangingsadapter nodig heeft, kunt u deze bestellen bij uw officiële SEAT dealer; deze zal u naar het codenummer vragen.

## Wielbouten losdraaien



**Afb. 38** Wiel verwisselen: wielbouten losdraaien.

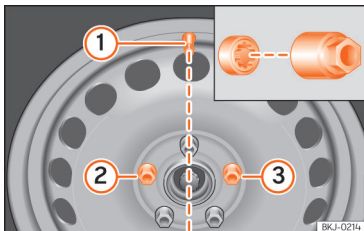

**Afb. 39** Wiel verwisselen: ventiel van de band ① en montageplaats van de antidiefstalbout ② of ③.

Gebruik om de wielbouten los te draaien alleen de wielsleutel die bij de wagen hoort.

Wielbouten ongeveer één slag losdraaien voordat de wagen wordt opgekrickt.

Als een wielbout niet kan worden losgedraaid, druk dan voorzichtig met de voet op het uiteinde van de wielsleutel. Houd u hierbij aan de wagen vast en zorg ervoor dat u stevig staat.

### Wielbouten losdraaien

- Schuif de wielsleutel tot de aanslag op de bout » » » **afb. 38**.
- Pak de wielsleutel bij het uiteinde vast en draai de bout ca. één slag linksom » » » ⚠.

### Belangrijke informatie over wielbouten

De velgen en wielbouten die in de fabriek gemonteerd zijn, zijn qua constructie op elkaar afgestemd. Daarom moeten bij het vervangen van de velgen de bijbehorende wielbouten met de juiste lengte en kop worden gebruikt. De bevestiging van de wielen en de werking van het remsysteem hangt daarvan af.

Soms mag u zelfs niet de wielbouten van wagens van dezelfde productieserie gebruiken.

Bij wielen met integrale wioldoppen moet de antidiefstalbout in positie » » » **afb. 39** ② of ③ ten opzichte van het ventiel van de band ① worden ingedraaid. Anders kan de wioldop niet worden gemonteerd.

### ⚠ ATTENTIE

Als de wielbouten niet goed worden vastgezet, kunnen ze onder het rijden losdraaien.

en waardoor de bestuurder de controle over het stuur kan verliezen met als mogelijk gevolg een ongeluk en ernstig letsel.

- Alleen die wielbouten gebruiken die bij de velg horen.
- Nooit verschillende wielbouten gebruiken.
- Wielbouten en schroefdraad moeten schoon en vrij van olie of vet zijn. Ze moeten gemakkelijk aangedraaid kunnen worden.
- Gebruik om de wielbouten los of vast te draaien alleen de wielsleutel die bij de wagen is meegeleverd.
- Om ongevallen te vermijden, draait u de wielbouten slechts een beetje los (ongeveer een slag) wanneer de wagen nog niet is opgetild met de krik.
- Breng geen vet of olie op de wielbouten of op de schroefdraad van de wielnaaf aan. Hoewel de bouten met het voorgeschreven aanhaalmoment zijn aangetrokken, kunnen ze onder het rijden losdraaien.
- De schroefverbindingen van velgen met geschroefde velgringen nooit losdraaien.
- Als de wielbouten met een lager dan het voorgeschreven aanhaalmoment worden aangedraaid, kunnen de bouten en velgen onder het rijden losdraaien. Door een te hoog aanhaalmoment kan de wielbout of de schroefdraad worden beschadigd.

## De wagen opkrikken

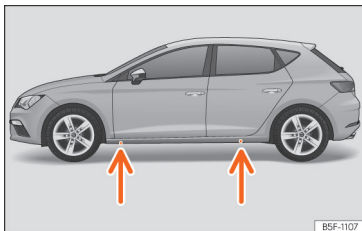

Afb. 40 Steunpunten voor de krik.

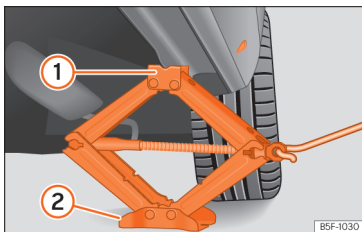

Afb. 41 Langsligger: plaatsing van de wagenkrik.

- Plaats de krik\* (wagengereedschap) op een stevige ondergrond. Gebruik indien nodig een stabiele plaat met een groot oppervlak. Bij een gladde ondergrond, zoals bijv. een tegelvloer, een stroeve drager (bijv. een rubber mat) gebruiken » » ⚠.

- Zoek het bevestigingspunt op de langsligger (verzonken gedeelte) dat zich het dichtste bij het te vervangen wiel bevindt » » **afb. 40**.
- Draai aan de krik\* die u onder het bevestigingspunt op de langsligger hebt geplaatst, om deze hoog te verplaatsen tot de flens ① » » **afb. 41** zich onder de betreffende uitsparing bevindt.
- Lijn de krik\* zodanig uit dat de flens ① "in-grijpt" in de uitsparing voor de langsligger en dat de beweegbare grondplaat ② plat op de grond ligt. De grondplaat ② moet zich verticaal t.o.v. het steunpunt ① bevinden.
- Draai de krik\* verder omhoog tot het wiel iets van de grond komt.

### ⚠ ATTENTIE

De uit de fabriek meegeleverde krik\* is alleen voor uw wagenmodel bedoeld. In geen geval daarmee zwaardere wagens of andere lasten optillen - gevaar voor verwondingen!

- Let erop dat de krik\* stabiel blijft staan. Als het oppervlak glad of zacht is, kan de krik\* verschuiven of verzinken - gevaar voor verwondingen!
- Breng de wagen uitsluitend omhoog met de krik\* die af fabriek is meegeleverd. Andere krikken, ook indien ze zijn goedgekeurd voor andere modellen van SEAT, kunnen wegglijden en zo letsels veroorzaken.

- Plaats de krik\* uitsluitend onder de daartoe bestemde bevestigingspunten op de langsligger en lijn de krik uit. Als dit niet gebeurt, dan kan de krik\* wegschuiven omdat ze niet voldoende grip op de wagen heeft. gevaar op verwondingen!
- Houd nooit een lichaamsdeel zoals een arm of been onder de alleen door een krik ondersteunde wagen.
- Als u zich genoodzaakt ziet om onder de wagen werkzaamheden uit te voeren, zet hem dan met stropen en bokken vast zodat hij niet kan bewegen.
- De wagen nooit opkrikken als deze naar één kant overhelt of als motor draait.
- De motor nooit starten met opgekrikte wagen. De wagen zou van de krik kunnen vallen als gevolg van de motortrillingen.

### ① VOORZICHTIG

De wagen mag niet omhoog worden gebracht onder een dwarsbalk. Plaats de krik\* uitsluitend onder de daartoe bestemde plaatsen op de langsligger. Anders kan de wagen beschadigd worden.

## Een wiel demonteren en monteren

Nadat u de bouten hebt losgedraaid en de wagen met de krik hebt opgekrikt, verwisselt u het wiel. »

Bij het verwijderen/plaatsen van het wiel kan de velg tegen de remschijf slaan en deze beschadigen. Ga daarom voorzichtig te werk en laat u door een tweede persoon assisteren.

### Wiel verwijderen

- De wielbouten losdraaien met de wielsleutel en de bouten aan de kant leggen op een schoon oppervlak.
- Wiel verwijderen.

### Wiel plaatsen

Let op de draairichting van de band » pag. 46.

- Breng het reservewiel of noodreservewiel aan.
- Wielbouten erin draaien en licht aantrekken.
- Om de antidiefstalbouten vast te zetten, gebruik een adapter voor antidiefstalbouten.
- Laat de wagen zakken met de krik\*; ga hierbij voorzichtig te werk.
- Draai alle bouten net wielsleutel rechtsonaan. Draai de bouten niet één voor één rondom maar altijd kruislings aan.
- Breng de doppen, wioldop of integrale wioldop aan » pag. 43.

De wielbouten moeten schoon zijn en gemakkelijk draaien. Contactvlakken tussen wiel en naaf controleren. Verontreinigingen op deze

vlakken verwijderen alvorens het wiel te plaatsen.

### Aanhaalmoment van de wielbouten

Het voorgeschreven aanhaalmoment van de wielbouten voor stalen en lichtmetalen velgen is **120 Nm**. Na het verwisselen van een wiel dient onmiddellijk het aanhaalmoment met een goed werkende momentsleutel te worden gecontroleerd.

**Vóór het controleren** van het aanhaalmoment moeten wielbouten die verroest zijn of moeilijk aangedraaid kunnen worden, worden vervangen en de schroefdraad van de wielnaaf worden schoongemaakt.

Breng geen vet of olie op de wielbouten of op de schroefdraad van de wielnaaf aan. Hoewel de bouten met het voorgeschreven aanhaalmoment zijn aangetrokken, kunnen ze onder het rijden losdraaien.

### Draairichtinggebonden banden

Draairichtinggebonden banden zijn ontworpen om in één richting te draaien. Bij draairichtinggebonden banden is de wang van de band met pijlen gemarkeerd. Houd de aangegeven draairichting altijd aan. Hierdoor worden de optimale rijeigenschappen met betrekking tot aquaplaning, grip, geluid en wrijving gegarandeerd.

Wanneer deze band in tegengestelde draairichting wordt gemonteerd, dient u voorzichtig te rijden want de band wordt niet op de correcte wijze gebruikt. Dit geldt met name wanneer het wegdek nat is. De band moet zo snel mogelijk worden vervangen of met de juiste draairichting worden gemonteerd.

### Afsluitende werkzaamheden na het verwisselen van een wiel

- *Wielen met lichtmetalen velgen:* breng de doppen op de wielbouten aan.
- *Wielen met stalen velgen:* breng de integrale wioldop weer aan.
- Het gereedschap op zijn plaats opbergen.
- Als het vervangen wiel niet past in de ruimte voor het reservewiel, berg dit dan op veilige wijze op in de bagageruimte » pag. 143.
- Controleer de spanning van het wiel dat u heeft gemonteerd zo snel mogelijk.
- Bij wagens met bandenspanningsindicatie moet u de spanning wijzigen en opslaan in » pag. 370.
- Het aanhaalmoment van de wielbouten zo snel mogelijk met een momentsleutel controleren » pag. 46. Rijd tot dan uiterst voorzichtig.
- Vervang het defecte wiel zo snel mogelijk.



## Ruitenwischerbladen vervangen

### Servicestand van de ruitenwissers

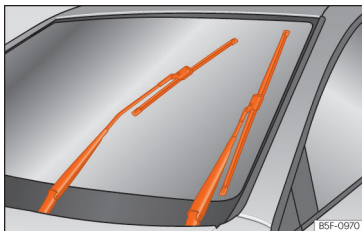

Afb. 42 Ruitenwissers in servicestand.

Controleer dat de ruitenwischerbladen niet bevroren zijn.

Wanneer de ruitenwissers in de servicestand staan, kunnen de armen van de wisser omhoog worden gezet » » » **afb. 42**.

- Sluit de motorkap » » » pag. 349.
- Schakel het contact in en vervolgens weer uit.
- Druk de ruitenwischerhendel kort omlaag » » » pag. 131 (4).

Voordat u gaat rijden, moet u de wisserarmen weer omlaag zetten. Door de ruitenwischer-

hendel te bedienen keren de wisserarmen weer in hun beginstand terug.

#### **i** Let op

- De wisserarmen kunnen alleen in de bedrijfsstand worden gezet als de motorkap volledig gesloten is.
- De servicestand kunt u bijvoorbeeld ook gebruiken wanneer u 's winters de voorruit met een hoes tegen bevriezing wilt beschermen.

### Ruitenwischerbladen voor en achter vervangen

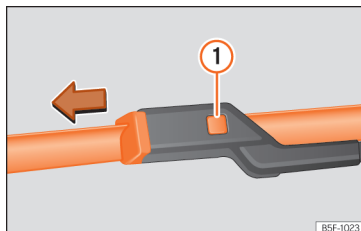

Afb. 43 Ruitenwischerbladen voorruit vervangen.

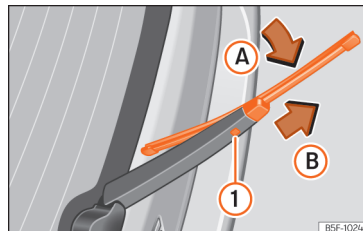

Afb. 44 Ruitenwischerblad van achterruit vervangen.

De ruitenwischerbladen zijn standaard voorzien van een laagje grafiet. Deze laag zorgt ervoor dat de ruit stil wordt geveegd. Als het grafietlaagje beschadigd is, wordt de ruit met meer lawaai schoongeveegd.

Controleer de toestand van de wischerbladen regelmatig. **Als de ruitenwischerbladen het glas krassen**, dan moet u ze bij beschadiging vervangen en bij verontreiniging schoonmaken » » » (1).

Als dit laatste niet voldoende mocht zijn, kan het zijn dat de montagehoek van de ruitenwisserarmen slecht afgesteld staat. In dat geval dient u bij een gespecialiseerde werkplaats langs te gaan om de montagehoek te laten controleren en eventueel af te stellen.

Beschadigde ruitenwischerbladen direct vervangen. Deze zijn verkrijgbaar in gespecialiseerde werkplaatsen.

»

### Optillen en laten zakken van de ruitenwisserarmen

- Zet de ruitenwissers in servicestand » pag. 47.
- Neem de wisserarmen van de ruitenwissers **alleen** vast aan het punt waar het wisserblad bevestigd is.

### Ruitenwisserbladen schoonmaken

- Til de ruitenwisserarmen op.
- Verwijder met een zachte doek stof en vuil van de ruitenwisserbladen.
- Gebruik bij sterke vervuiling een spons of een doek » ❶.

### Ruitenwisserbladen van voorruit vervangen

- Borstelhouders optillen en wegklappen.
- Houd de ontgrendelknop » **afb. 43** ❶ ingedrukt en trek het ruitenwisserblad voorzichtig in de richting van de pijl.
- Zet een nieuw wisserblad van **dezelfde lengte en uitvoering** op de wisserarm en haak het wisserblad in.
- Zet de ruitenwisserarmen opnieuw op de voorruit.

### Ruitenwisserblad van achterrauit vervangen

- Til de ruitenwisserarm omhoog en klap de arm weg van de ruit.

- Roteer het blad iets » **afb. 44** (pijl **A**).
- Houd de ontgrendelknop ❶ ingedrukt en trek het ruitenwisserblad in de richting van de pijl **B**.
- Steek een nieuw wisserblad van **dezelfde lengte en uitvoering** in de ruitenwisserarm achter, in tegenovergestelde richting van de pijl **B** tot de wisserblad vastklikt ❶.
- Plaats de ruitenwisserarm opnieuw op de achterrauit.

### ⚠ ATTENTIE

Versleten of vieze ruitenwisserbladen verminderen het zicht en verhogen het risico op ongevallen en ernstig letsel.

- Vervang de ruitenwisserbladen altijd wanneer ze beschadigd of versleten zijn, of wanneer ze de voorruit niet meer goed schoonvegen.

### ❶ VOORZICHTIG

- Defecte of vervuilde ruitenwisserbladen kunnen krassen op de voorruit veroorzaken.
- Gebruik geen producten met oplosmiddel, ruwe sponzen of puntige voorwerpen voor het schoonmaken van de wisserbladen. Anders beschadigt u de grafietlaag.
- Ruiten nooit met brandstof, nagellakremover, lakverdunner e.d. schoonmaken.
- Voordat u de ruitenwissers bij vorst voor de eerste keer inschakelt, controleren of de ruitenwisserbladen niet zijn vastgevroren.

Bij koud weer kan het helpen de ruitenwissers in de servicestand te zetten wanneer u de wagen parkeert » pag. 47.

### ❶ VOORZICHTIG

- Om beschadiging van de motorkap en de wisserarmen te voorkomen, mogen ze alleen in de servicestand worden terug geklappt.
- Breng de wisserarmen vóór vertrek altijd omlaag.

## Starthulp

### Startkabels

De startkabels moeten voldoende doorsnede hebben.

Als de motor niet aanslaat, omdat de accu ontladen is, kunt u de accu van een andere wagen voor het starten gebruiken.

U hebt voor de starthulp **startkabels volgens DIN 72553** nodig [zie de gegevens van de kabelfabrikant]. De doorsnede van de kabel moet bij wagens met benzinemotor ten minste 25 mm<sup>2</sup> en bij wagens met dieselmotor ten minste 35 mm<sup>2</sup> bedragen.

**i Let op**

- Tussen de wagens mag er geen contact bestaan, anders zou de stroom al kunnen lopen, als de pluspolen worden verbonden.
- De ontladen accu moet op de juiste wijze op de elektrische installatie zijn aangesloten.

### Starthulp: beschrijving

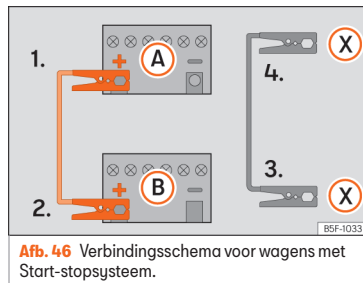
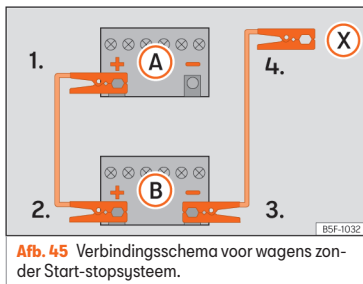

#### Startkabels aansluiten

1. Bij beide wagens het contact uitschakelen » » » **Δ**.
2. Een uiteinde van de rode starthulpkabel op de pluspool (+) van de wagon met de ontladen accu klemmen **A** » » » **afb. 45**.
3. Het andere uiteinde van de rode start-hulpkabel op de pluspool (+) van de stroomgevende wagon **B** klemmen.
- 4a. *Bij wagens zonder start-stopsysteem:* een uiteinde van de zwarte startkabel op de minpool (-) van de stroomgevende wagon **B** » » » **afb. 45** klemmen.
- 4b. *Bij wagens met start-stopsysteem:* een uiteinde van de zwarte startkabel **X** aansluiten op een geschikte massaklem, een massiek metaal deel vastgeschroefd aan het motorblok of aan het motorblok zelf » » » **afb. 46**.

5. Sluit het andere uiteinde van de zwarte startkabel **X** in de wagon met ontladen accu aan op een massiek metaal deel vastgeschroefd aan het motorblok of aan het motorblok zelf, echter niet in de buurt van de accu **A**.
6. Leg de kabels zo, dat ze niet door draaiende delen in de motorruimte kunnen worden geraakt.

#### Starten

7. De motor van de stroomgevende wagon starten en stationair laten draaien.
8. De motor van de wagon met de ontladen accu starten en twee tot drie minuten wachten tot de motor draait.

#### Startkabels verwijderen

9. Vóór het losmaken van de startkabels het dimlicht - wanneer dit aan is - uitschakelen.
10. In de wagon met de ontladen accu de aanjager en achterruiwarming inschakelen, opdat spanningspieken worden afgebouwd die ontstaan bij het losmaken.
11. Kabels bij draaiende motoren verwijderen in omgekeerde volgorde van het aansluiten.

Let erop dat de klemmen voldoende contact met het metaal hebben. »

Als de motor niet aanslaat, na 10 seconden ophouden met starten en daarna na ca. 1 minuut weer starten.

### ⚠ ATTENTIE

- Volg de waarschuwingen op bij werkzaamheden in de motorruimte » pag. 349.
- De stroomgevende accu moet dezelfde spanning (12V) en dezelfde capaciteit (zie tekst op de accu) hebben als de lege accu. Anders bestaat er gevaar voor explosie!
- Voer nooit een starthulp uit als een van de accu's bevroren is – gevaar voor explosie! Ook wanneer de accu is ontdooid, bestaat er gevaar voor verbrandingen bij het uitvloeien van accuvloeistof. Bevroren accu vervangen.
- Ontstekingsbronnen (open vuur, sigaretten, enz.) zover mogelijk uit de buurt van de accu's houden. Ontploffingsgevaar!
- Let op de gebruiksaanwijzing van de fabrikant van de startkabels.
- Minkabel bij de andere wagen niet direct op de minpool van de ontladen accu aansluiten. Door vonkvorming zou het knalgas dat uit de accu stroomt, kunnen ontsteken – gevaar voor explosie!
- Minkabel bij de andere wagen niet op delen van het brandstofsysteem of op de remleidingen vastklemmen.
- De niet-geïsoleerde delen van de pooltangen mogen elkaar niet raken. Bovendien mag de op de pluspool van de accu aange-

sloten kabel niet met elektrisch geleidende delen van de wagen in aanraking komen – gevaar voor kortsluiting!

- Kabels zo leggen dat ze niet door draaiende delen in de motorruimte kunnen worden geraakt.
- Buig u niet over de accu's – u zou verbrandingen kunnen oplopen!

### i Let op

De wagens mogen elkaar niet aanraken, anders zou er al bij de verbinding van de pluspolen een stroomverbinding zijn.

## Motor starten door slepen en auto wegslepen

### Inleiding tot thema

**Motor starten door slepen** (of "aanslepen") is het aanzetten van de motor van een voertuig terwijl een ander voertuig eraan trekt.

**Wegslepen** is het trekken van een voertuig dat niet in staat is om te rijden.

Houd steeds rekening met de wettelijke bepalingen over het aan- en wegslepen.

**Om technische redenen mag de auto niet gesleept worden met lege accu. Gebruik in plaats daarvan de starthulp » pag. 48.**

Als de wagen uitgerust is met het Keyless Access-systeem, mag hij enkel gesleept worden met contact ingeschakeld!

De accu van de wagen ontladaat als de wagen gesleept wordt met de motor uitgeschakeld en het contact ingeschakeld. Afhankelijk van de batterijstatus kan de afname van de spanning zo groot zijn, ook al duurt dat slechts enkele minuten, dat geen enkel apparaat van de wagen meer werkt, zoals bijv. de alarmlichten. Bij wagens met het Keyless Access-systeem kan het stuur blokkeren » » ⚠.

### ⚠ ATTENTIE

Er mag nooit een wagen gesleept worden die geen stroom heeft.

- Haal de sleutel nooit uit het contact of schakel nooit het contact uit met de startknop tijdens het slepen. Anders kan de stuurkolomvergrendeling plots in werking treden en kan de wagen niet meer bestuurd worden. Dit kan leiden tot een ongeval, ernstige letsels en verlies van controle over de wagen.
- Als tijdens het slepen de wagen geen stroom meer heeft, koppel dan het slepen onmiddellijk los en vraag hulp aan gespecialiseerd personeel.

### ⚠ ATTENTIE

Het gedrag en het remvermogen van een wagen worden aanzienlijk gewijzigd bij het

slepen. Om het risico op ongeval of ernstig letsel te verminderen, moet rekening worden gehouden met het volgende:

- Als bestuurder van de getrokken wagen:
  - U dient de rem veel krachtiger in te trappen, want de rembekrachtiger werkt niet. Let er altijd op dat u niet botst tegen het trekkende voertuig.
  - U heeft meer kracht nodig aan het stuurwiel, want de stuurbekrachtiging werkt niet met stilstaande motor.
- Als bestuurder van de trekkende wagen:
  - Bijzonder voorzichtig gas geven.
  - Vermijd heftige stuur- en remmanoeuvres.
  - Rem iets vroeger dan gewoonlijk en ook zachter.

#### ⓘ VOORZICHTIG

- Om de wagen (bijv. de laklaag) niet te beschadigen, bouwt u de afdichting en het sleepoog voorzichtig uit en in.
- Onverbrande benzine zou tijdens het slepen in de katalysator kunnen komen en deze beschadigen.

#### Aanwijzingen voor het aanslepen

In het algemeen geldt dat een wagen niet gestart mag worden door hem te slepen.

#### Gebruik in plaats daarvan de starthulp

» pag. 48.

Om technische redenen kunnen de volgende wagens **niet** worden gestart door te slepen:

- Wagens met automatische versnellingsbak.
- Als de accu van de wagen leeg is, omdat in wagens met vergrendel- en startsysteem Keyless Access de stuurinrichting geblokkeerd blijft en de elektronische parkeerrem en elektronische stuurkolomvergrendeling niet gelost kunnen worden indien ze zijn ingeschakeld.
- Als de accu volledig ontladen is, werken de regeleenheden van de motor mogelijk niet meer correct.

#### Wanneer uw wagen toch gestart moet worden door te slepen (enkel handgeschakelde versnellingsbak):

- De 2e of 3e versnelling inschakelen.
- Koppeling ingetrapt houden.
- Schakel het contact en de alarmlichten van beide voertuigen in.
- Wanneer beide voertuigen in beweging zijn, laat u het koppelingspedaal los.
- Zodra de motor aanslaat, trapt u het koppelingspedaal in en ontkoppelt u de versnelling om botsing met het trekkende voertuig te vermijden.

#### ⓘ VOORZICHTIG

- Er kan onverbrande brandstof in de katalysator terechtkomen wanneer de wagen door aanslepen gestart wordt. Dit kan tot beschadigingen leiden.
- De wagen mag niet verder dan 50 m worden aangetrokken. Anders bestaat het risico dat de katalysator beschadigd raakt.

#### ⓘ Let op

De motor kan enkel gestart worden door slepen indien de elektronische parkeerrem en eventueel de elektronische stuurkolomvergrendeling uitgeschakeld zijn. Als de wagen zonder stroom zit of er een defect is in het elektrische systeem, moet de motor gestart worden met de starthulp om de elektronische parkeerrem en de elektronische stuurkolomvergrendeling uit te schakelen.

#### Aanwijzingen voor het slepen

Het slepen vraagt enige oefening, vooral wanneer er een sleepkabel wordt gebruikt. Beide bestuurders moeten met de bijzonderheden van het slepen vertrouwd zijn. Ongeoeefende bestuurders moeten hiervan afzien.

Let er bij het slepen steeds op dat er geen ongeoorloofde trekkrachten en geen schokbelasting ontstaan. Als er over onverharde »

wegen wordt gesleept, bestaat altijd het gevaar dat de bevestigingsdelen overbelast raken.

Tijdens het slepen moet in de gesleepte wagen de verandering van richting aangegeven worden, al zijn de noodknipperlichten ingeschakeld. Daarvoor moet de overeenkomstige knipperlichthendel met ingeschakeld contact worden bediend. Tijdens deze periode blijven de noodknipperlichten uit. Wanneer u de hendel van de knipperlichten opnieuw in neutrale stand plaatst, zullen de noodknipperlichten automatisch opnieuw inschakelen.

### Bestuurder van de getrokken wagen:

- Laat het contact ingeschakeld zodat de stuurinrichting niet geblokkeerd wordt, de elektronische parkeerrem kan worden uitgeschakeld en de knipperlichten en wis-wasautomaat werken.
- U heeft meer kracht nodig aan het stuurwiel, want de stuurbevestiging werkt niet met stilstandende motor.
- U dient de rem veel krachtiger in te trappen, want de rembevestiging werkt niet. Rijd niet tegen het trekkende voertuig.
- Houd rekening met de informatie en aanwijzingen van het instructieboekje van de wagen die getrokken zal worden.

### Bestuurder van de trekkende wagen:

- Bijzonder voorzichtig gas geven. Vermijd plotselinge manoeuvres.
- Rem iets vroeger dan gewoonlijk en ook zachter.
- Houd rekening met de informatie en aanwijzingen van het instructieboekje van de getrokken wagen.

### Sleepkabel of sleepstang

De sleepstang is veiliger voor het slepen en voorkomt schade aan de wagen. Alleen wanneer deze niet beschikbaar is, een sleepkabel gebruiken.

De sleepkabel moet elastisch zijn opdat met beide wagens veilig kan worden gereden. Een kabel van kunstvezel of van materiaal met vergelijkbare elasticiteit gebruiken.

De sleepkabel of de sleepstang uitsluitend aan de daarvoor bestemde ogen of aan de trekhaak bevestigen.

Als de wagen **af fabriek is uitgerust met een trekhaak**, mag **alleen** gesleept worden met een sleepstang als die specifiek is ontworpen voor montage aan een trekhaak » pag. 324.

### Wanneer de wagen gesleept moet worden:

Controleer of de wagen gesleept kan worden » pag. 52, **Gevalen waarin de wagen niet gesleept mag worden.**

De wagen kan gewoon met een sleepstang/-kabel of met van de grond getilde voor- of achteras worden gesleept.

- Schakel het contact in.
- Zet de versnellingshendel in neutrale stand of zet de keuzehendel in stand **N** » pag. 266.
- De wagen mag niet gesleept worden met een snelheid van meer dan 50 km/h (30 mph).
- De wagen mag niet gesleept worden over een afstand van meer dan 50 km.
- Als een takelwagen wordt gebruikt, mogen wagens met automatische versnellingsbak enkel gesleept worden met opgetilde voorwielen.

### Wagens met vierwielaandrijving slepen (4Drive)

De wagens met vierwielaandrijving (4Drive) kunnen gesleept worden met een sleepstang of sleepkabel. Indien de wagen wordt gesleept met opgetilde voor- of achteras, moet de motor worden uitgezet, anders kan de transmissie beschadigd raken.

### Gevalen waarin de wagen niet gesleept mag worden

- Als de versnellingsbak wegens een defect niet over smeermiddel beschikt.
- Als de accu leeg is, aangezien de stuurinrichting geblokkeerd blijft en de elektronische

parkeerrem en elektronische stuurkolomvergrendeling in voorkomend geval niet gelost kunnen worden.

- Als meer dan 50 km afgelegd moet worden.
- Wanneer, bijvoorbeeld na een ongeval, niet langer gegarandeerd kan worden dat de wielen probleemloos draaien of de stuurinrichting goed werkt.

### Wanneer de wagen een ander voertuig zal wegslepen:

- Neem de wettelijke bepalingen in acht.
- Houd rekening met de aanwijzingen in het instructieboekje over het slepen van voertuigen.

#### ⓘ VOORZICHTIG

Als vanwege een defect de versnellingsbak van uw wagen geen smeermiddel meer krijgt, mag de wagen alleen met opgetilde aangedreven wielen of met een speciale transportwagen of aanhangwagen worden afgesleept.

#### ⓘ Let op

Een wagen mag alleen gesleept worden als de parkeerrem en de elektronische stuurkolomvergrendeling uitgeschakeld zijn. Als de wagen zonder stroom zit of er een defect is in het elektrische systeem, moet de motor gestart worden met de starthulp » pag. 48 om de elektronische parkeerrem

en de elektronische stuurkolomvergrendeling uit te schakelen.

### Sleepoog vooraan



Afb. 47 Aan de rechterzijde van de voorbumper: de afdekking verwijderen.



Afb. 48 Rechterzijde van de voorbumper: vastgeschroefd sleepoog.

De behuizing voor het opschroefbare sleepoog bevindt zich rechts op de voorbumper, achter een klep » **afb. 47**.

Sleepoog altijd in de wagen meenemen.

Let op de aanwijzingen voor het slepen in » **pag. 51**.

### Sleepoog vooraan monteren

- Haal het sleepoog uit het wagen gereedschap van de bagageruimte » **pag. 39**.
- Verwijder de afdekking door er op de linkerkant op te drukken en laat ze hangen aan de wagen » **afb. 47**.
- Schroef het sleepoog in de behuizing door het tot de aanslag **linksom te draaien** » **afb. 48** » ⓘ. Gebruik een geschikt voorwerp om het sleepoog volledig en stevig in de behuizing te schroeven.
- Schroef na het slepen het sleepoog **rechtsom** los met een geschikt voorwerp.
- Plaats de afdekking terug en druk er op de rechterzijde op tot de clip vastklikt in de bumper.
- Reinig zo nodig het sleepoog en berg het op in de bagageruimte samen met het overige wagen gereedschap. »

### ⓘ VOORZICHTIG

Het sleepoog moet altijd helemaal en stevig vastgedraaid zijn. Anders zou het tijdens het slepen of het starten door te slepen uit de behuizing kunnen raken.

### Sleepoog achteraan

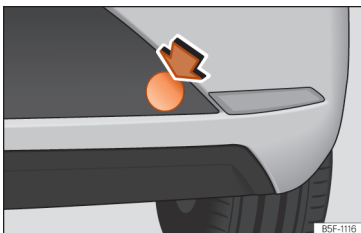

**Afb. 49** Aan de rechterzijde van de achterbumper: de afdekking verwijderen.



**Afb. 50** Rechterzijde van de achterbumper: vastgeschroefd sleepoog.

De behuizing voor het opschroefbare sleepoog bevindt zich rechts op de achterbumper, achter een klep »» » **afb. 49**.

De wagens die af fabriek zijn uitgerust met een trekhaak beschikken **niet** over een behuizing voor het opschroefbare sleepoog achter de afdekking. In dat geval moet de kogelkop verwijderd of gemonteerd worden en worden gebruikt voor het slepen »» » **pag. 324**, »» » ⓘ.

Let op de aanwijzingen voor het slepen in »» » **pag. 51**.

**Het sleepoog achteraan monteren (wagens zonder af fabriek gemonteerde trekhaak)**

- Haal het sleepoog uit het wagen gereedschap van de bagageruimte »» » **pag. 39**.
- Druk op het bovenste deel rechts van de afdekking »» » **afb. 49** om ze los te klikken.

- Verwijder de afdekking en laat ze aan de wagen hangen.
- Schroef het sleepoog in de behuizing door het tot de aanslag **linksom te draaien** »» » **afb. 50** »» » ⓘ. Gebruik een geschikt voorwerp om het sleepoog volledig en stevig in de behuizing te schroeven.
- Schroef na het slepen het sleepoog **rechtsom** los met een geschikt voorwerp.
- Reinig zo nodig het sleepoog en berg het op in de bagageruimte samen met het overige wagen gereedschap.

### ⓘ VOORZICHTIG

- **Het sleepoog moet altijd helemaal en stevig vastgedraaid zijn. Anders zou het tijdens het slepen of het starten door te slepen uit de behuizing kunnen raken.**
- **Als de wagen af fabriek is uitgerust met een trekhaak, mag alleen gesleept worden met een sleepstang als die specifiek is ontworpen voor montage aan een kogelkop. Wordt een ongeschikte sleepstang gebruikt, dan kan zowel de kogelkop als de wagen beschadigd raken. Gebruik in plaats daarvan een sleepkabel.**



## Zekeringen en lampjes

### Zekeringen

#### Inleiding tot thema

In principe kan een zekering toegewezen zijn aan verscheidene apparaten. Omgekeerd is het ook mogelijk dat één apparaat verschillende zekeringen gebruikt.

Vervang de zekeringen alleen als de oorzaak van de fout werd opgelost. Wanneer een nieuw geplaatste zekering na korte tijd weer doorbrandt, moet de elektrische installatie door een gespecialiseerde werkplaats worden nagekeken.

#### ⚠ ATTENTIE

De hoge spanning van het elektrische systeem kan stroomschokken en ernstige brandwonden veroorzaken. Deze kunnen zelfs dodelijk zijn!

- Raak nooit de elektrische kabels van het ontstekingssysteem aan.
- Voorkom kortsluiting in de elektrische installatie.

#### ⚠ ATTENTIE

Het gebruik van verkeerde zekeringen, de vervanging van zekeringen en het overbruggen van een stroomcircuit zonder ze-

keringen kan brand en ernstige verwondingen tot gevolg hebben.

- Gebruik nooit zekeringen met een te hoge stroomsterkte. Vervang de zekeringen alleen door zekeringen voor dezelfde stroomsterkte (zelfde kleur en opschrift) en grootte.
- Vervang de zekeringen nooit door een metalen draad, een nietje of iets vergelijkbaars.

#### ⓘ VOORZICHTIG

- Schakel de motor, lichten en overige elektrische apparatuur uit en haal de sleutel uit het contact voordat u een zekering vervangt, om schade aan het elektrische systeem te voorkomen.
- Dek de open zekeringenhouders af om te voorkomen dat er vuil of vocht in de kast terecht komt, aangezien dit het elektrische systeem kan beschadigen.

#### ⓘ Let op

- Bij een elektrisch apparaat kunnen meerdere zekeringen horen.
- Meerdere apparaten kunnen gezamenlijk met een zekering zijn beveiligd.
- Er zijn in het voertuig meer zekeringen dan in dit hoofdstuk vermeld worden.

### Zekeringen in het interieur

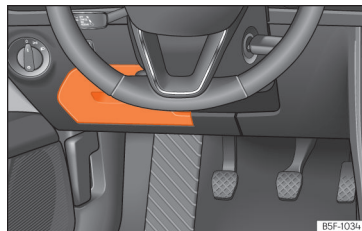

**Afb. 51** In het dashboard aan bestuurderszijde: afdekking van de zekeringenhouder.

#### De zekeringenhouder onder het instrumentenpaneel openen en sluiten

- **Openen:** de klep naar beneden klappen » **afb. 51.**
- **Sluiten:** de klep omhoog zwenken tot deze vastklikt.

#### Onderscheid maken met de kleuren van de zekeringen onder het dashboard

Kleur	Stroomsterkte
Zwart	1
Lila	3
Lichtbruin	5
Bruin	7,5

»

Kleur	Stroomsterkte
Rood	10
Blauw	15
Geel	20
Wit of transparant	25
Groen	30
Oranje	40

## ⓘ VOORZICHTIG

- Verwijder de deksels van de zekeringenhouders en bouw ze weer correct in om beschadigingen te voorkomen.
- Dek de open zekeringenhouders af om te voorkomen dat er vuil of vocht in de kast terecht komt. Vuil of vocht in de zekeringenhouder kan schade aan het elektrische systeem veroorzaken.

## Zekeringen in de motorruimte

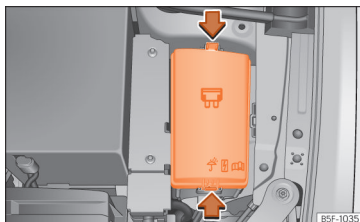

**Afb. 52** In de motorruimte: afdekking van de zekeringenhouder.

### De zekeringenhouder in de motorruimte openen

- Open de motorkap  » pag. 349.
- Druk op de vergrendelingsclips voor het ontgrendelen van de zekeringenhouder » **afb. 52**.
- Verwijder het deksel naar boven toe.
- Om het deksel te **monteren**, plaats het op de zekeringenhouder. Duw de clips omlaag totdat deze vastklikken.

## Een doorgebrande zekering vervangen

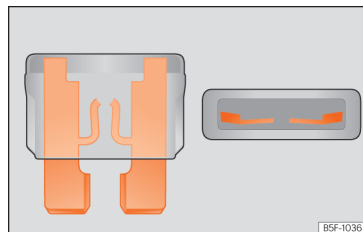

**Afb. 53** Voorbeeld van een doorgebrande zekering.

### Vorbereidingen

- Schakel het contact, de lichten en alle elektrische apparatuur uit.
- Open de desbetreffende zekeringenhouder » pag. 55, » pag. 56.

### Een doorgebrande zekering herkennen

U kunt een doorgebrande zekering herkennen aan de gesmolten metalen draad » **afb. 53**.

- Verlicht de zekering met een zaklamp om te kijken of ze doorgebrand is.

### Een zekering vervangen

- Trek de zekering eruit.

- Vervang de doorgebrande zekering door een nieuwe zekering met *dezelfde* stroomsterkte (gelijke kleur en opschrift) en *dezelfde* grootte.
- Monteer het deksel weer of sluit het deksel van de zekeringenhouder.

### Zekeringenoverzicht

Vervang de zekeringen alleen door zekeringen voor dezelfde stroomsterkte (zelfde kleur en opschrift) en grootte.

#### Overzicht zekeringen in het interieur

Nr.	Stroomverbruiker/Ampère	
1	SCR, Adblue	20
4	Alarmclaxon	7,5
5	Gateway	7,5
6	Keuzehendel automaat	7,5
7	Bedieningspaneel airco/verwarming, achterrautverwarming, compressor airco	10
8	Diagnose, handremschakelaar, verlichtingsschakelaar, achteruitrijlicht, interieurverlichting, instapverlichting	7,5
9	Stuurkolom	7,5
10	Radiodisplay	7,5

Nr.	Stroomverbruiker/Ampère	
11	Lichten links	40
12	Radio	20
13	Taxi	5
14	Ventilator airco	40
15	KESSY	10
16	Connectivity Box	7,5
17	Instrumentenpaneel	7,5
18	Camera achteraan	7,5
19	KESSY	7,5
20	SCR, relaismotor 1.5	10/15
21	Regeleenheid 4x4 Haldex	15
22	Aanhangwagen	15
23	Open dak	20
24	Lichten rechts	40
25	Linkerportier	30
26	Stoelverwarming	20
27	Binnenverlichting	30
28	Aanhangwagen	25
32	Parkeerhulpcentrale, frontcamera, radar	7,5
33	Airbag	7,5

Nr.	Stroomverbruiker/Ampère	
34	Schakelaar achteruitrijlicht, klimaatsensor, elektrochromatische spiegel	7,5
35	Diagnose, regeleenheid lichten, lichtbundelverstelling	7,5
36	Rechter led-koplamp	7,5
37	Linker led-koplamp	7,5
38	Aanhangwagen	25
39	Rechterportier	30
40	12 V-stopcontact	20
42	Centrale vergrendeling	40
43	Beats Audio can en most.	30
44	Aanhangwagen	15
45	Elektrische bestuurdersstoel	15
47	Ruitenwisser achter	15
49	Startmotor, koppelingssensor	7,5
52	Rijprogramma	15
53	Achterrautverwarming	30

#### Zekeringenoverzicht in de motorruimte

Nr.	Stroomverbruiker/Ampère	
1	ESP-regelapparaat	25
2	ESP-regelapparaat	40/60 »

Nr.	Stroomverbruiker/Ampère	
3	Motorregelapparaat (diesel/benzine)	30/15
4	Motorsensoren	7,5/10
5	Motorsensoren	7,5/10
6	Remlichtsensor	7,5
7	Motorvoeding	7,5/10
8	Lambdasonde	10/15
9	Motor	10/20
10	Regeleenheid benzinepomp	15/20
11	PTC	40
12	PTC	40
13	Pomp automatische versnellingsbak	30
15	Claxon	15
16	Regeleenheid benzinepomp	7,5/20
17	Motorregelapparaat	7,5
18	Aansluiting 30 (positieve referentiespanning)	7,5
19	Ruitenwisser vooraan	30
21	Regelapparaat automatische versnellingsbak	15/30
22	Motorregeleenheid	7,5
23	Startmotor	30

Nr.	Stroomverbruiker/Ampère	
24	PTC	40
31	Druk pomp 1.0	15
32	Elektronisch differentieel voor	15

Luchtzekering	Ampère
Stopcontacten achter	7,5

### Let op

• **Er zijn in het voertuig meer zekeringen dan in dit hoofdstuk vermeld worden. Deze mogen alleen vervangen worden in een gespecialiseerde werkplaats.**

• **De posities die niet bezet zijn door een zekering staan ook niet vermeld in de tabellen.**

• **Enkele van de in de tabellen vermelde verbruikers horen alleen bij bepaalde type-uitvoeringen of zijn voor optioneel verkrijgbare uitrusting.**

• **Let erop dat de tabellen overeenkomen met de stand van de techniek tijdens het drukken van dit instructieboekje; waardoor ze dus aan wijzigingen onderhevig zijn.**

## Vervangen van lampjes

### Inleiding tot thema

Voor het vervangen van lampjes is enige technische vaardigheid vereist. Als u twijfelt, adviseert SEAT u naar een Technische Dienst te gaan of de hulp in te roepen van gespecialiseerd personeel. Gewoonlijk heeft u vakmensen nodig als behalve lampen ook andere onderdelen uitgebouwd moeten worden.

Als u zelf lampen wilt vervangen in het motorcompartiment, houd er dan rekening mee dat dit een gevaarlijke zone is »»  in **Werken in de motorruimte op pag. 349.**

Een lampje mag alleen worden vervangen door een lampje van gelijke uitvoering. De aanduiding van het wattage staat op de lampvoet.

Afhankelijk van het uitrustingsniveau zijn er verschillende koplampsystemen en achterlichten:

- Halogeenkoplamp
- Full-led koplamp\*
- Hoofd-halogeenkoplamp met led-dagrijverlichting\*
- Achterlicht met lampen
- Achterlicht met led\*

### Full-led koplampen\*

Full-led koplampen verrichten alle verlichtingsfuncties (daglicht, parkeerlicht, knipperlicht, dimlicht en routelicht) met lichtgevende diodes (leds) als lichtbron.

De full-led koplampen zijn ontworpen om de gehele levenscyclus van de wagen mee te kunnen en de lichtbronnen kunnen niet worden vervangen. Bij schade aan een koplamp moet u naar de werkplaats van een officiële dealer gaan voor vervanging.

### Gloeilampje (12 V)

Afhankelijk van de uitrusting van de wagen kan de binnen- en/of buitenverlichting geheel of gedeeltelijk uit leds bestaan. De leds gaan gemiddeld langer mee dan de levensduur van de wagen. Bij schade aan een ledlampje moet u voor vervanging naar de werkplaats van een officiële dealer gaan.

### Lichtbron gebruikt voor elke functie

Halogeenkoplamp	Type
Daglicht/parkeerlicht	P21W SLL
Dimlicht	H7 LL
Grootlicht	H7 LL
Knipperlicht	PY21W LL

Full-led koplamp	Type
Hierin kan geen lamp worden vervangen. Alle functies worden verzorgd door leds	

Mistlamp	Type
Mistlicht / cornering*	H8

Achterlichten	Type
Remlicht/achterlicht	P21W LL
Stadslicht	2x W5W LL
Knipperlicht	PY21W LL
Mistachterlicht	H21W
Achteruitrijlicht	P21W LL

Achterlichten met led	Type
Achteruitrijlicht	W16W
De overige functies worden verzorgd door leds	

### ⚠ ATTENTIE

- Als de motor op bedrijfstemperatuur is, moet bij werkzaamheden in de motorruimte bijzonder zorgvuldig te werk worden gegaan – gevaar voor verbranding.
- Gloeilampjes staan onder druk en kunnen kapot springen, als ze worden vervangen - gevaar voor verwondingen!

- Let er bij het vervangen van gloeilampjes op, dat u zich niet verwondt aan scherpe delen in het koplamphuis.

### ⓘ VOORZICHTIG

- Voor het werken aan het elektrisch systeem moet de sleutel uit het contact gehaald worden. Gevaar voor kortsluiting!
- Vóór het vervangen van het gloeilampje de verlichting resp. parkeerlichten uitschakelen.
- Ga voorzichtig te werk, zodat u niets beschadigt.

### 🌿 Milieu-aanwijzing

Met betrekking tot de opslag en afvoer van defecte lampjes kunt u informatie verkrijgen bij de gespecialiseerde winkels.

### ⓘ Let op

- Controleer regelmatig of de verlichting van uw wagen goed werkt, met name de verlichting aan de buitenzijde van de wagen. Dat is niet alleen in het belang van uw eigen veiligheid, maar ook in het belang van de veiligheid van andere verkeersdeelnemers.
- Zorg ervoor dat u een nieuw lampje hebt, voordat u het kapotte lampje gaat uitbouwen.
- Neem het glas van het lampje niet met blote handen vast, gebruik daarvoor een

stoffen doek of papier. De vetsporen die de vingers achterlaten zouden anders door de warmte van het brandende gloeilampje verdampen en op het spiegeloppervlak neerslaan met als gevolg dat de reflector dof wordt.

- Afhankelijk van de uitrusting van de wagen kan de binnen- en/of buitenverlichting geheel of gedeeltelijk uit leds bestaan. Leds hebben een levensduur die veel langer is dan die van de wagen. Bij een defect aan een led-verlichting moet u naar de werkplaats van een officiële dealer gaan voor vervanging.

### Lampje van het dimlicht

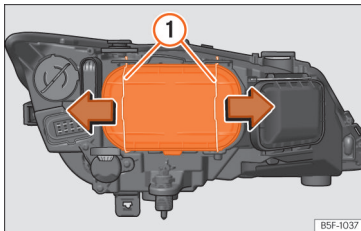

**Afb. 54** Dimlicht.

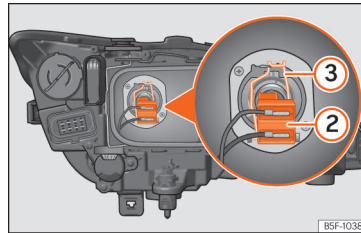

**Afb. 55** Dimlicht.

- Motorkap openen.
- De banden »» **afb. 54** ① verplaatsen in pijlrichting en de kap verwijderen.
- Stekerverbinding »» **afb. 55** ② van de lamp losmaken.
- De houderveer »» **afb. 55** ③ losshaken door de veer naar binnen en naar rechts te drukken.
- Verwijder het lampje en plaats het nieuwe, zodat het bevestigingsuitsteeksel van de schotel past in de uitsparing van de reflector.

### Lampje van het daglicht

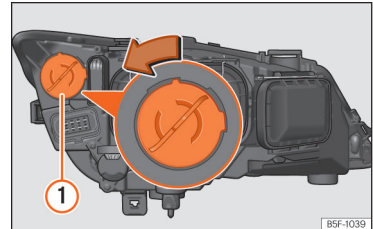

**Afb. 56** Lampje van het daglicht.

- Motorkap openen.
- Fitting »» **afb. 56** ① naar links draaien en trekken.
- Verwijder het lampje door dit naar links te draaien en tegelijkertijd op de fitting te drukken.
- Ga in omgekeerde volgorde te werk voor de montage.

### Lampje van het knipperlicht

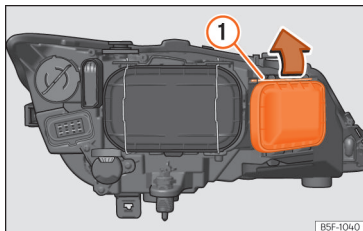

Afb. 57 Lampje knipperlicht.

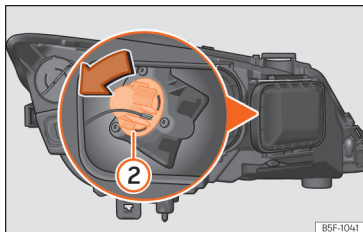

Afb. 58 Lampje knipperlicht.

- Motorkap openen.
- De band »» afb. 57 ① verplaatsen in pijl-richting en de kap verwijderen.
- Fitting »» afb. 58 ② naar links draaien en trekken.

- Verwijder het lampje door dit naar links te draaien en tegelijkertijd op de fitting te drukken.
- Ga in omgekeerde volgorde te werk voor de montage.

### Lampje van het grootlicht

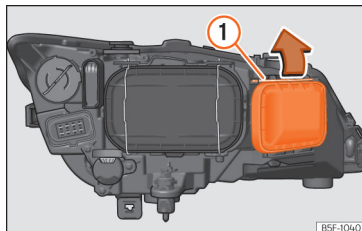

Afb. 59 Lampje van het grootlicht.

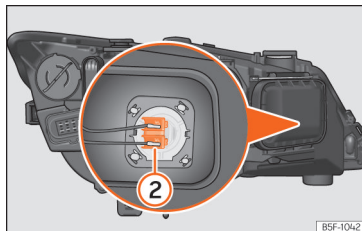

Afb. 60 Lampje van het grootlicht.

- Motorkap openen.
- De band »» afb. 59 ① verplaatsen in pijl-richting en de kap verwijderen.
- Druk de connector »» afb. 60 ② vanaf de zijkant naar links of rechts en trek.
- Trek de lamp los door de connector los te maken.
- Ga in omgekeerde volgorde te werk voor de montage.

## Lamp van mistlicht\*

✓ Enkel geldig voor versies met gloeilampen

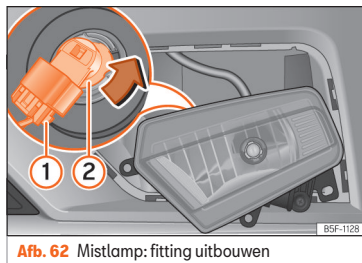
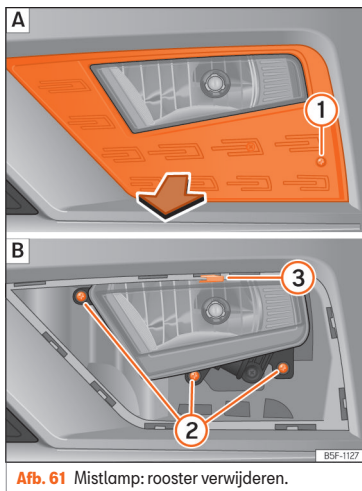

De handelingen in de aangegeven volgorde uitvoeren:

- Verwijder de bout »» » **afb. 61** ① **A** van het rooster van de mistlamp met behulp van een schroevendraaier en haal het rooster weg.
- De 3 bouten verwijderen »» » **afb. 61** ② **B**.
- Verwijder de metalen klem aan de bovenzijde van de mistlamp door ze uit de auto te trekken ③ **B** en haal de mistlamp weg.
- Stekerverbinding »» » **afb. 62** ① van de lamp losmaken.
- Fitting ② naar links draaien en trekken.
- Verwijder het lampje door deze naar links te draaien en op de fitting te drukken.
- Ga in omgekeerde volgorde te werk voor de montage.
- Werking van het nieuwe lampje controleren.

### **i** Let op

- Vanwege de moeilijke bereikbaarheid van de mistlichten voor, wordt geadviseerd om naar de werkplaats van een officiële dealer of gespecialiseerde werkplaats te gaan voor vervanging.
- De led-mistlichten moeten vervangen worden door gespecialiseerd personeel.



### Achterlichten in de carrosserie

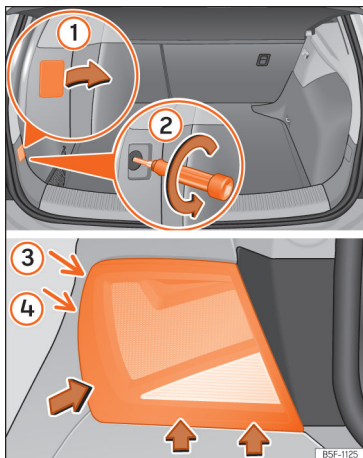

**Afb. 63** Bagageruimte: plaats van de bevestigingsbout van het achterlicht. Uitbouwen van achterlicht in zijpaneel.

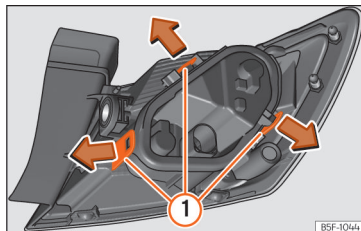

**Afb. 64** Bevestigingslippen aan de achterzijde van het achterlicht.

- Controleren welk lampje defect is.
- Achterklep openen.
- Wip de afdekking met de platte zijde van de schroevendraaier bij de uitsparing los uit de opening »» **afb. 63** ①.
- Draai de daarachter liggende schroef met een schroevendraaier tegen de klok in (pijl) »» **afb. 63** ② los en neem deze voorzichtig eruit.
- Kantel het licht in de richting van de pijlen totdat dit los komt (posities ③ en ④) »» **afb. 63**.
- Ontgrendel de bevestigingslippen ① om de fitting »» **afb. 64** uit te bouwen.
- Defecte lampje vervangen.
- In omgekeerde volgorde te werk gaan voor de montage en speciaal opletten bij het

plaatsen van de fitting. De bevestigingslippen moeten hoorbaar vastklikken.

#### ⓘ VOORZICHTIG

Ga bij het uitbouwen van het achterlicht voorzichtig te werk, om te voorkomen dat onderdelen resp. lak beschadigd raken.

#### ⓘ Let op

Een zachte doek klaarleggen, zodat er geen krassen op het achterlichtglas komen als dit wordt neergelegd.

## Achterlichten in de achterklep

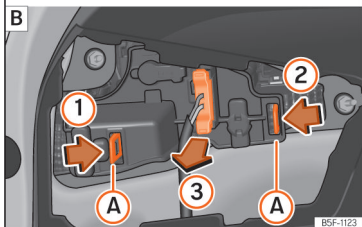

**Afb. 65** Afdekking in de achterklep verwijderen en fitting demonteren.

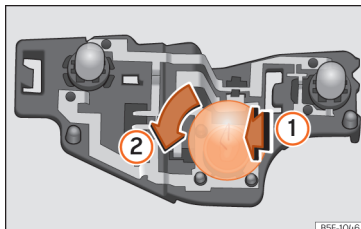

**Afb. 66** Positie van de lampjes op de fitting.

Voor het vervangen van de gloeilampjes moet de achterklep geopend zijn.

- Trek de afdekking van de achterklep in pijl-richting los »»» **afb. 65 [A]**.
- Bevestigingslippen **(A)** van de fitting ontgrendelen in de richting van de pijlen **(1)** en **(2)** »»» **afb. 65 [B]**.
- Fitting uit zijn plaats halen in de richting van de pijl **(3)** »»» **afb. 65 [B]**.
- Defecte lamp iets in de fitting drukken **(1)**, linksom draaien **(2)** en verwijderen »»» **afb. 66**.
- Nieuw lampje plaatsen, in de fitting drukken en tot de aanslag rechtsonder draaien.
- Met een doek eventuele vingerafdrukken op het glas van het lampje verwijderen.
- Werking van het nieuwe gloeilampje controleren.

- Fitting opnieuw plaatsen, daarbij erop letten dat de bevestigingsklemmen **(A)** »»» **afb. 65 [B]** juist vastklikken.

- Achterklepbekleding opnieuw monteren.

## Lampjes van het led-achterlicht in de achterklep



**Afb. 67** Afdekking in de achterklep verwijderen

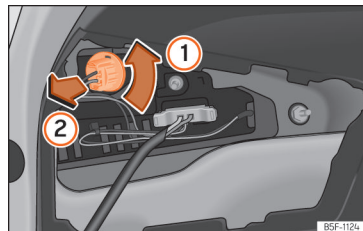

**Afb. 68** Fitting uitbouwen.

Voor het vervangen van de gloeilampjes moet de achterklep geopend zijn.

- Trek de afdekking van de achterklep in pijlrichting los »» **afb. 67**.
- Fitting van achteruitrijlicht naar links draaien in pijlrichting ① »» **afb. 68**.
- Fitting uit houder verwijderen ②.
- Defecte lamp vervangen en fitting opnieuw in houder plaatsen in omgekeerde volgorde.
- Werking van het nieuwe gloeilampje controleren.

### Lampen van kentekenplaatverlichting vervangen

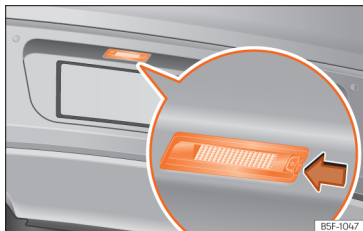

**Afb. 69** In de achterbumper: kentekenplaatverlichting.

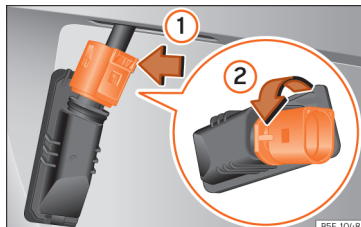

**Afb. 70** Kentekenplaatverlichting: fitting uitbouwen.

De handelingen in de aangegeven volgorde uitvoeren:

- Druk de pal van de kentekenplaatverlichting in de richting van de pijl »» **afb. 69**.
- Verwijder de kentekenplaatverlichting een beetje.
- Druk op de vergrendeling van de steker in de richting van de pijl »» **afb. 70** ① en verwijder de steker.
- Draai de fitting in de richting van de pijl »» **afb. 70** ② en verwijder deze samen met de lamp.
- Vervang de beschadigde lamp door een nieuwe identieke lamp.
- Plaats de fitting in de kentekenplaatverlichting en draai deze tot de aanslag in de te-gengestelde richting van de pijl »» **afb. 70** ②.

- Installeer de steker in de fitting.
- Plaats de kentekenplaatverlichting voorzichtig in de opening in de bumper. Zorg ervoor dat de kentekenplaatverlichting correct geplaatst is.
- Breng de kentekenplaatverlichting in de bumper aan tot deze hoorbaar vastklikt.

### Zijknipperlichten

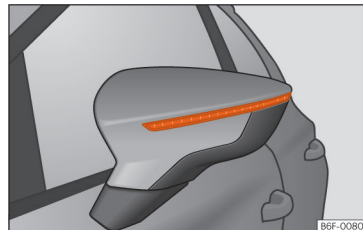

**Afb. 71** Knipperlicht ingebouwd in de buitenspiegel

De zijknipperlichten zijn van het type led en zijn ingebouwd in de buitenspiegels.

Bij een defect moet u naar de werkplaats van een officiële dealer gaan voor vervanging.

### **Derde remlicht**

---

Omdat het gaat om led-lampen, moet de vervangen gebeuren in een erkend service-centrum.



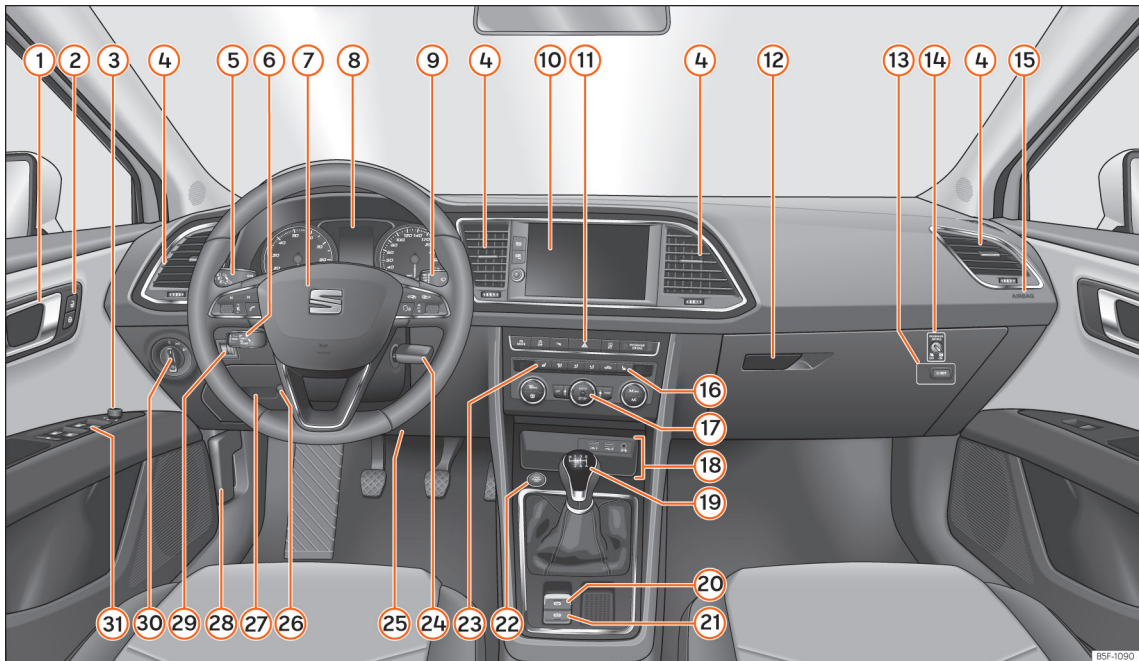

Afb. 72 Bestuurdersruimte.

BSF-1090

# Bedienen

## Bestuurdersgedeelte

### Binnenaanzicht

#### Overzicht

① Portiergreep			
② Schakelaar centrale vergrendeling	105		
③ Toets voor elektrische buitenspiegelverstelling	135		
④ Luchtroosters	167		
⑤ Bedieningshendel voor:			
– Knipperlicht en grootlicht	124		
– Snelheidsregelsysteem (SRS)	283		
– Systemen ter ondersteuning van de bestuurder	91		
⑥ Naargelang de uitrusting, hendel voor:			
– Automatische afstandsregeling (ACC)	289		
⑦ Stuurwiel met claxon en			
– Bestuurdersairbag	25		
– Bediening voor boordcomputer	89		
		– Bedieningstoetsen voor radio, telefoon, navigatiesysteem en spraakbedieningssysteem	97
		– Hendels voor tiptronic-bediening (automatische transmissie)	270
		⑧ Instrumentenpaneel	71
		⑨ Bedieningshendel voor:	
		– Ruitenwissers/-sproeiers	131
		– Ruitenwissers/-sproeier	131
		– Boordcomputer	76
		⑩ Naargelang de uitrusting: radio of display van Easy Connect-systeem (navigatie, radio, tv/video)	169
		⑪ Afhankelijk van de wagenuitrusting zijn de volgende toetsen beschikbaar:	
		– SEAT-rijprogramma's	277
		– Start-stopsysteem	263
		– Inparkeersysteem	316
		– Alarmlichten	128
		– Bandenspanningscontroleschakelaar	370
		– Controlelampje airbag gedeactiveerd	26
		⑫ Afhankelijk van de wagenuitrusting, dashboardkastje met:	157
		– Cd-speler* en/of SD-kaart*	214
		⑬ Bandenspanningscontroleschakelaar	370
		⑭ Schakelaar bijrijdersairbag	26
		⑮ Bijrijdersairbag	25
		⑯ Bedieningsknop stoelverwarming aan bijrijderszijde	168
		⑰ Afhankelijk van de wagenuitrusting bedieningselementen voor:	
		– Verwarmings- en ventilatiesysteem of handbediende airconditioning	164
		– Automatische airconditioning	162
		⑱ Afhankelijk van de wagenuitrusting:	
		– USB/AUX-IN-ingang	256
		– Connectivity Box / Wireless Charger*	256
		– Opbergvak	
		⑲ Afhankelijk van de uitrusting, keuze- of versnellingshendel voor:	
		– Schakelbak	266
		– Automatische versnellingsbak	267
		⑳ Schakelaar van elektronische parkeerrem	307
		㉑ Schakelaar van Auto Hold	310
		㉒ Startknop (Keyless Access sluit- en startsysteem zonder sleutel)	258
		㉓ Bediening stoelverwarming aan bestuurderszijde	168
		㉔ Contactslot (wagens zonder Keyless Access)	258
		㉕ Knie-airbag	27 »

26	Verstelbare stuurkolom .....	14
27	Opbergvak	
28	Ontgrendeling voor motorkap .....	350
29	Lichtbundel-hoogteverstelling .....	129
30	Lichtschakelaar .....	122
31	Elektrische ruitbediening .....	117

### **i** Let op

- Sommige van de hier getoonde instrumenten of knoppen horen alleen bij bepaalde type-uitvoeringen of zijn optioneel.
- Bij wagens met rechts stuur\* wijkt de rangschikking van de bedieningselementen gedeeltelijk van de in » pag. 68 weergegeven rangschikking af. De symbolen die de bedieningselementen markeren, zijn echter gelijk.

## Instrumenten en controlelampjes

### Instrumentenpaneel

#### Inleiding tot thema



BK1-0261

**Afb. 73** Gerelateerde video: Dashboard

De wagen kan uitgerust zijn met een analogoog of digitaal (SEAT Digital Cockpit) instrumentenpaneel.

Nadat u de motor hebt gestart met volledig lege of recent vervangen accu van 12 volt, kunnen een aantal instellingen van het systeem (zoals de tijd, datum, gepersonaliseerde comfortinstellingen en programmeringen) slecht afgesteld of gewist zijn. Controleer en corrigeer die instellingen nadat de accu voldoende is opgeladen.

### **⚠** ATTENTIE

Iedere afleiding kan tot een ongeval leiden met het daaraan verbonden risico van verwondingen.

- De knoppen e.d. van het instrumentenpaneel niet tijdens het rijden bedienen.
- Om het risico op het veroorzaken van ongevallen of letsels te beperken, mogen de aanwijzingen op het scherm van het instrumentenpaneel en het scherm van het infotainmentsysteem enkel worden afgesteld bij stilstaande wagen.



## Analoog instrumentenpaneel

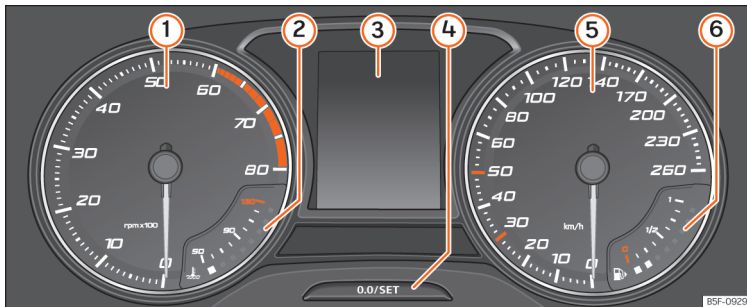

**Afb. 74** Instrumentenpaneel, in het dashboard.

Uitleg over de instrumenten »» **afb. 74:**

- ① **Toerenteller** (van de draaiende motor, in honderd omwentelingen per minuut) »» pag. 85.
- ② **Koelvloeistofmetermeter** »» pag. 87 of **aardgasmeter** in voertuigen met motor op aardgas [CNG] »» pag. 86
- ③ **Elementen op het display** »» pag. 74.
- ④ **Instel- en weergaveknop.**
- ⑤ **Snelheidsmeter.**
- ⑥ **Brandstofmeter** »» pag. 85.

## Digitaal instrumentenpaneel (SEAT Digital Cockpit)

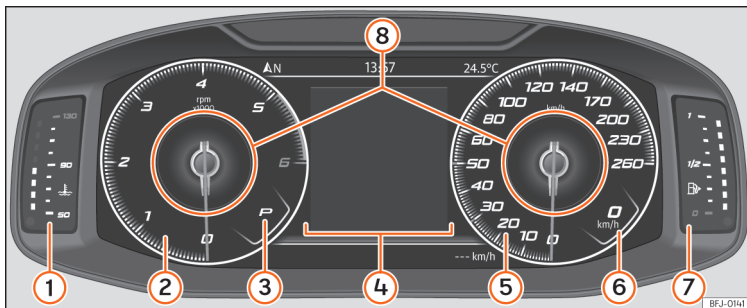

**Afb. 75** SEAT Digital Cockpit in het dashboard (klassieke weergave).

Uitleg over de instrumenten:

- ① **Koelvloeistoftemperatuurmeter**  
» pag. 87
- ② **Toerenteller.** Aantal omwentelingen per minuut van de draaiende motor » pag. 85.
- ③ **Ingeschakelde versnelling of geselecteerde stand van de keuzehendel**
- ④ **Aanduidingen op het scherm** » pag. 74
- ⑤ **Snelheidsmeter**
- ⑥ **Digitale indicatie van de snelheid**
- ⑦ **Brandstofmeter** » pag. 85.

### ⑧ Informatieprofielen » pag. 73.

De SEAT Digital Cockpit is een digitaal instrumentenpaneel met TFT-kleurscherm met hoge resolutie. Het beschikt over 3 aanzichten die toegankelijk zijn met de toets **[VIEW]** van het multifunctiestuurwiel. Door verschillende informatieprofielen te selecteren, kunnen naast de klassieke ronde instrumenten nog bijkomende aanwijzingen worden weergegeven, zoals de navigatiegegevens, multimedia of informatie over de rit.

De 3 weergaven zijn:

- *Klassieke weergave*

- *Digital maps* (zonder informatieprofielen)
- *Semicircular watches*

In alle weergaven wordt informatie op het scherm getoond over audio, telefoon, ritgegevens, staat van de wagen, navigatie<sup>1)</sup> en rijhulpsystemen<sup>1)</sup>.

In de *Klassieke weergave* en de *Semicircular watches* kan de getoonde informatie worden gepersonaliseerd in **Informatieprofielen** » **afb. 75 ⑧**.

<sup>1)</sup> Afhankelijk van de uitvoering.

### Informatieprofielen

Met de optie **INSTR. PANEEL** (infotainment-toets **MENU** /  > **Wagen** > **Weergave** > **Instrumentenpaneel**) kunt u kiezen tussen de verschillende opties voor weergave van de informatie die verschijnt in de SEAT Digital Cockpit.

### Klassieke weergave

De wijzers van het aantal omwentelingen per minuut en de snelheidsmeter verschijnen in hun volledige lengte » **afb. 75**.

### Weergave 1, 2, 3 of AUTOMATISCH\*<sup>1)</sup>

Personalisering van de informatie die verschijnt in de SEAT Digital Cockpit. Enkel 2 van deze gegevens kunnen tegelijk verschijnen, maar de gebruiker bepaalt welke worden weergegeven en in welke volgorde, door zijn/haar vinger verticaal over de gebieden te schuiven.

Naargelang de versie kunnen de weergaven worden opgeslagen door het menu te verlaten of de overeenkomstige toets **Weergave** ingedrukt te houden.

- **Verbruik.** Grafische voorstelling van het actuele verbruik en digitale aanduiding van het gemiddelde verbruik.

- **Audio.** Digitale indicatie van de momenteel afgespeelde audio.
- **Hoogte.** Digitale meting van huidige hoogte boven de zeespiegel.
- **Kompas.** Digitale indicatie van het kompas.
- **Informatie over de aankomst bij het reisdoel.** Digitale indicatie van de resterende reistijd, van de afstand tot het reisdoel en van de geschatte aankomsttijd.
- **Actieradius.** Digitale indicatie van de resterende actieradius.
- **Reisduur.**
- **Routegeleiding.**
- **Traject.** Digitale indicatie van het afgelegde traject.
- **Assistenten.** Grafische voorstelling van de verschillende hulpsystemen.
- **Verkeersborden.** Weergave van de gedetecteerde verkeersborden.
- **Navigatie.** Grafische voorstelling van de navigatie met pijlen.

Het aantal en de inhoud van de informatieprofielen die kunnen worden geselecteerd kunnen variëren naargelang de uitvoering.

### Navigatiekaart in de SEAT Digital Cockpit\*

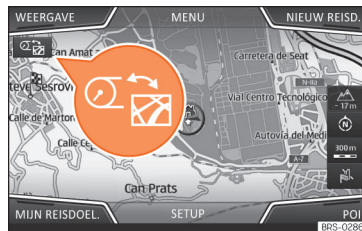

**Afb. 76** Infotainmentsysteem: Toets van kaartoverdracht

Naargelang de uitrusting kan de SEAT Digital Cockpit een gedetailleerde kaart tonen. Selecteer daarvoor de menu-optie **Navigatie** in het instrumentenpaneel » **pag. 76**.

Naargelang de uitrusting kan de navigatiekaart worden getoond in de SEAT Digital Cockpit, in het infotainmentsysteem of in beide tegelijk. Indien de kaart enkel wordt getoond in het infotainmentsysteem, worden in de SEAT Digital Cockpit enkel de pijlen van manoeuvres weergegeven. »

<sup>1)</sup> Vooraf vastgelegde informatie naargelang het geselecteerde "rijprogramma".

## Overdracht van navigatiekaart

Met de toets van kaartoverdracht »» **afb. 76** wordt de kaart overgebracht van het infotainmentsysteem naar de SEAT Digital Cockpit en vice versa.

Met het rechter wielje van het multifunctie-stuurwiel kunt u vanuit het menu **Navigatie** de kaart opnieuw overbrengen naar het infotainmentsysteem.

## Aanwijzingen op het scherm

### Mogelijke aanwijzingen op het display in het instrumentenpaneel

Op het display van het instrumentenpaneel kan uiteenlopende informatie weergegeven worden, naargelang de uitvoering van de wagen:

- Geopende portieren, motorkap en achterklep
- Waarschuwings- en informatieberichten
- Kilometer teller
- Tijd »» **pag. 83**
- Aanwijzingen van de radio en het navigatiesysteem
- Aanwijzingen van de telefoon
- Buitentemperatuur
- Aanwijzing van het kompas
- Keuzehendelstanden

- Aanbevolen versnelling »» **pag. 275**
- Aanwijzing van de reisgegevens (multifunctie-indicatie) en menu's om diverse instellingen uit te voeren »» **pag. 76**
- Service-intervalindicatie »» **pag. 88**
- Snelheidswaarschuwing »» **pag. 76**
- Snelheidswaarschuwing voor de winterbanden
- Statusindicatie van het Start-Stopsysteem »» **pag. 263**
- Borden gedetecteerd door het systeem van verkeerstekenherkenning »» **pag. 80**
- Indicatie van de staat van de actieve cilinderregeling (ACT®) »» **pag. 281**
- Rijden met laag verbruik 
- Motorcode (LDM)
- Aanwijzingen van de bestuurdershulpsystemen »» **pag. 283**
- Auteursrecht

### Geopende portieren, motorkap en achterklep

Na ontgrendeling van de auto en tijdens het rijden toont het display van het instrumentenpaneel of een van de portieren, motorkap of achterklep openstaan; in dat geval klinkt ook een akoestisch signaal. Afhankelijk van de uitvoering van het instrumentenpaneel, kan de voorstelling variëren.

### Keuzehendelstanden (versnellingsbak met 2-voudige koppeling DSG®)

De ingeschakelde keuzehendelstand wordt zowel naast de keuzehendel als op het display van het instrumentenpaneel aangegeven. Als de hendel zich in stand **D/S** of in stand Tiptronic bevindt, wordt op het display van het instrumentenpaneel de ingeschakelde versnelling getoond.

### Buitentemperatuurmeter

Indien de buitentemperatuur lager is dan ongeveer +4 °C [+39 °F], gaat in de indicator buitentemperatuur daarnaast ook het "ijskristalsymbool" ❄. Dit symbool blijft branden tot de buitentemperatuur hoger is +6 °C [+43 °F] »» .

Als de wagen stilstaat met ingeschakelde interieurvoorverwarming of met zeer lage snelheid rijdt, kan de weergegeven temperatuur door stralingswarmte van de motor iets hoger zijn dan de werkelijke buitentemperatuur.

Het meetbereik varieert tussen -45 °C [-49 °F] en +76 °C [+169 °F].

### Aanbevolen versnelling



Tijdens het rijden kan op het display van het instrumentenpaneel de aanbevolen versnelling worden getoond om brandstof te besparen »» **pag. 275**.

## Kilometerteller

De totale kilometerteller registreert de totaal afgelegde afstand van de wagen.

De dagteller (**trip**) geeft het aantal afgelegde kilometer aan sinds de laatste reset.

Wagens met analoog instrumentenpaneel:

- Druk kort op de knop **0.0/SET** >>> **afb. 74**  om de dagkilometerteller op 0 te zetten.
- Houd de knop **0.0/SET**  gedurende 3 seconden ingedrukt om terug te keren naar de vorige waarde.

Wagens met digitaal instrumentenpaneel:

- Zet de dagteller op nul met behulp van het infotainmentsysteem of het multifunctiestuurwiel >>> pag. 76.

## Snelheidswaarschuwing voor de winterbanden

Indien de ingestelde maximumsnelheid wordt overschreden, wordt dit aangegeven op het display van het instrumentenpaneel >>> pag. 76.

In het infotainmentsysteem kunnen instellingen voor de snelheidswaarschuwing worden aangepast, via de infotainmenttoets **MENU** /  > **Wagen** > **SETUP** > **Bestuurdershulp-systeem** >>> pag. 94.

## Aanwijzing van het kompas

Naargelang de uitvoering wordt, bij ingeschakeld contact, op het scherm van het instrumentenpaneel de richting waarin u rijdt aangegeven met een symbool, bijv. NW voor het noordwesten.

Wanneer het infotainmentsysteem is ingeschakeld en er geen actieve routebegeleiding is, wordt daarnaast ook de grafische voorstelling van een kompas getoond.

## Rijden met laag verbruik \*

Naargelang de uitrusting verschijnt tijdens het rijden op het display van het instrumentenpaneel de indicatie  wanneer de wagen zich in de staat met laag verbruik bevindt, dankzij de actieve cilinderregeling (ACT®)\* >>> pag. 281.

## Motorcode (LDM)

Wagens met analoog instrumentenpaneel:

- Contact inschakelen, zonder de motor te laten draaien.
- Houd knop **0.0/SET** >>> **afb. 74**  langer dan 15 seconden ingedrukt om de motorcode van de wagen weer te geven.

## Auteursrecht

Juridische tekst over de eigendoms- en auteursrechten van het instrumentenpaneel.

## ATTENTIE

Ook wanneer de buitentemperatuur hoger is dan het vriespunt, kan er ijs liggen op het wegdek en over bruggen.

- Het "ijskristalsymbool" geeft aan dat er gevaar van ijsvorming is.
- Bij buitentemperaturen boven +4 °C (+39 °F) kan er ook ijs zijn zonder dat het "ijskristalsymbool" gaat branden.
- De buitentemperatuurvoeler voert een meting ter oriëntatie uit.

## Let op

- Er zijn verschillende versies van het instrumentenpaneel, daarom kunnen ook de aanwijzingen op het scherm variëren. Bij wagens zonder weergave van waarschuwings- of informatieteksten op het display worden storingen uitsluitend door controlelampjes weergegeven.
- Sommige aanwijzingen op het display van het instrumentenpaneel kunnen plots verborgen worden, bijv. door een inkomende oproep.
- Afhankelijk van de uitrusting kunnen bepaalde instellingen en indicaties ook via het infotainmentsysteem worden aangepast of getoond.

>>

- Wanneer er verschillende waarschuwingen zijn, worden de overeenkomstige symbolen na elkaar gedurende een aantal seconden getoond. De symbolen blijven branden tot de storing is verholpen.
- Indien bij het inschakelen van het contact waarschuwingen worden getoond over storingen, kunnen bepaalde instellingen mogelijk niet worden uitgevoerd en kan ook de informatie niet worden getoond. Ga in dat geval naar een gespecialiseerde werkplaats en vraag om de storingen te elimineren.

### Menu's van het instrumentenpaneel

Het aantal beschikbare menu's en getoonde gegevens hangt af van het elektronisch systeem en de uitrusting van de auto.

Een gespecialiseerde werkplaats kan andere functies programmeren of de bestaande wijzigen afhankelijk van de uitrusting. SEAT raadt u aan om daarvoor een SEAT-dealer te raadplegen.

Een aantal menu-opties is enkel toegankelijk wanneer de auto stilstaat.

- **Ritgegevens** »» pag. 76
- **Assistenten**
  - Lane Assist On/Off »» pag. 299
  - Front Assist On/Off »» pag. 285

- **ACC** (enkel weergave) »» pag. 289
- **Navigatie**
- **Audio**
- **Telefoon**
- **Staat van de wagen** »» pag. 78
- **Chronometer\*** »» pag. 83

### Menu Service

✓ Geldig voor wagens met digitaal instrumentenpaneel (SEAT Digital Cockpit)

In het menu Service kunnen diverse instellingen plaatsvinden afhankelijk van de uitvoering.

#### Menu Service openen

Om het menu **Service** te openen, selecteert u het informatieprofiel **Actieradius** binnen het menu **Rijgegevens** en houdt u de toets **OK** van het multifunctiestuurwiel gedurende ongeveer 4 seconden ingedrukt; wanneer u de toets loslaat, verschijnt het menu **Service**. Nu kunt u op de gebruikelijke manier navigeren door het menu met de toetsen van het multifunctiestuurwiel.

#### Service-intervalindicatie terugzetten

Selecteer het menu **Service** en volg de aanwijzingen op het display van het instrumentenpaneel.

#### Olieservice terugzetten

Selecteer het menu **Terugzetten olieservice** en volg de aanwijzingen op het display van het instrumentenpaneel.

#### Ritgegevens terugzetten

Selecteer het menu **Trip terugzetten** en volg de aanwijzingen op het display van het instrumentenpaneel om de gewenste waarde te resetten.

#### Motorcode (LDM)

Selecteer het menu **Motorcodes**. De motorcode wordt links onderaan op het display in het instrumentenpaneel weergegeven.

#### Tijd instellen

Selecteer het menu **Tijd** en stel de juiste tijd in door te draaien aan het rechter wielje van het multifunctiestuurwiel.

### Indicator van de ritgegevens (multifunctie-indicatie)

De indicator van de ritgegevens (multifunctie-indicatie) toont diverse gegevens van de rit en verbruikswaarden.

### Omschakelen van de ene indicatie naar de andere

In wagens zonder multifunctiestuurwiel:

- Druk op de tuimelschakelaar **TRIP** van de ruitenwisserhendel » pag. 90.

In wagens met multifunctiestuurwiel:

- Draai aan het rechter wielje van het multifunctiestuurwiel » pag. 90.

### Geheugen veranderen

Wagens met analogo instrumentenpaneel:

- Druk op de toets **OK/RESET** van de ruitenwisserhendel of de toets **OK** op het multifunctiestuurwiel.

Wagens met digitaal instrumentenpaneel:

- In **Rijgegevens > Algemene informatie** drukt u op de toets **OK** van het multifunctiestuurwiel om te wisselen tussen de 3 geheugenplaatsen<sup>1)</sup>:

- **Sinds start:** Bij een ritonderbreking van meer dan 2 uur wordt het geheugen gewist.

- **Sinds tanken:** Weergave en opslag van de verzamelde ritgegevens en verbruikswaarden. Bij het tanken wordt het geheugen gewist.
- **Lange tijd:** Dit geheugen verzamelt de ritgegevens tot een maximum van 19 uur en 59 minuten of 99 uur en 59 minuten, of tot een maximum van 1999,9 km of 9999,9 km. Zodra een van deze maximumwaarden wordt overschreden (varieert naargelang de versie van het instrumentenpaneel) wordt het geheugen gewist.

### Geheugens van de ritgegevens wissen

- Selecteer het geheugen dat u wenst te wissen.
- Houd de toets **OK/RESET** van de ruitenwisserhendel of de toets **OK** op het multifunctiestuurwiel ca. 2 seconden ingedrukt.

### Selectie van weergaven

In het menu van de auto-instellingen van het infotainmentsysteem kan worden ingesteld welke ritgegevens moeten worden getoond » pag. 94.

- **Huidig verbruik:** Het actueel verbruik wordt tijdens het rijden gemeten in liters per 100 km; met de motor in werking en de wagen in stilstand, in liters/uur.
- **Gemiddeld verbruik:** Het gemiddelde brandstofverbruik wordt getoond zodra een afstand van ongeveer 300 meter is afgelegd.
- **Rijtijd:** Geeft de uren (h) en minuten (min) weer die verstreken zijn sinds het contact werd ingeschakeld.
- **Actieradius:** Geschatte afstand in km die nog kan worden afgelegd indien dezelfde rijstijl wordt aangehouden.
- **Actieradius AdBlue of  $\rho$ :** Geschatte afstand in km die nog kan worden afgelegd met het huidige peil van de tank van AdBlue® indien dezelfde rijstijl wordt aangehouden. De indicatie verschijnt zodra de actieradius minder dan 2400 km bedraagt en kan niet worden uitgeschakeld.<sup>2)</sup>
- **Gereden afstand:** Afgelegde afstand in km sinds het contact werd ingeschakeld.

»

<sup>1)</sup> Op die manier worden op het scherm de volgende gegevens tegelijk weergegeven: afgelegde afstand, gemiddeld verbruik, gemiddelde snelheid en actieradius.

<sup>2)</sup> Niet in alle landen verkrijgbaar.



- **Gemiddelde snelheid:** De gemiddelde snelheid wordt getoond zodra een afstand van ongeveer 100 meter is afgelegd.
- **Digitale snelheidsweergave:** Actuele snelheid digitaal weergegeven.
- **Comfortverbruikers:** Er wordt een lijst van de aangesloten comfortverbruikers getoond die het energieverbruik verhogt, bijv. de airconditioning.

### Een snelheidswaarschuwing aanpassen

- Selecteer de indicatie **Waarschuwing bij --- km/u** of **Waarschuwing bij --- mpu**.
- Druk op de toets **OK/RESET** van de ruitenwisserhendel of de toets **OK** van het multifunctiestuurwiel om de actuele snelheid op te slaan in het geheugen en de snelheidswaarschuwing te activeren.
- *Inschakelen:* in dat geval moet u binnen 5 seconden de gewenste snelheid instellen via de tuimelschakelaar **TRIP** van de ruitenwisserhendel of door aan het kartelwielje van het multifunctiestuurwiel te draaien. Druk vervolgens opnieuw op de toets **OK/RESET** of **OK** of wacht een paar seconden. De snelheid wordt opgeslagen en de snelheidswaarschuwing wordt geactiveerd.
- *Uitschakelen:* druk op de toets **OK/RESET** of de toets **OK**. De in het geheugen opgeslagen snelheid wordt gewist.

De waarschuwing kan worden ingesteld voor snelheden tussen 30 km/u (18 mpu) en 250 km/u (155 mpu).

### Indicatie 01 ietemperatuur

De motor bereikt zijn bedrijfstemperatuur wanneer, in normale rijomstandigheden, de olietemperatuur tussen **80 °C** (176 °F) en **120 °C** (248 °F) ligt. Indien de motor zwaar wordt belast en de buitentemperatuur is erg hoog, kan de temperatuur van de motorolie stijgen. Dit heeft verder geen gevolgen zolang geen melding verschijnt op het display via de controlelampjes  of  » pag. 352.

### Waarschuwing- en informatieberichten (wagenstatus)

Bij het inschakelen van het contact of tijdens het rijden worden enkele functies en wagencomponenten gecontroleerd op hun toestand. De storingen worden getoond op het scherm van het instrumentenpaneel in de vorm van rode en gele waarschuwingssymbolen, samen met berichten en eventueel ook een akoestisch signaal » pag. 91. De weergave van de berichten en symbolen kan verschillen naargelang de versie van het instrumentenpaneel.

De aanwezige storingen kunnen ook handmatig worden geraadpleegd. Daarvoor moet

het menu **Wagenstatus** of **Wagen** » pag. 76 worden geopend.

### Waarschuwing met prioriteit 1 (rood)

Het symbool knippert of gaat branden (deels vergezeld van akoestische waarschuwingen).

 **Rijd dan niet verder!** Gevaar! Controleer de defecte functie en elimineer de oorzaak. Vraag zo nodig hulp aan gespecialiseerd personeel.

### Waarschuwing met prioriteit 2 (geel)

Het symbool knippert of gaat branden (deels vergezeld van akoestische waarschuwingen). Storingen en gebrek aan bedrijfsvloeistoffen kunnen schade aan de auto en panne veroorzaken. Controleer zo snel mogelijk de gebrekkige functie. Vraag zo nodig hulp aan gespecialiseerd personeel.

### Informatietekst

Geeft informatie over processen in de auto.



### Vermoeidheidsherkenning (aanbeveling om te pauzeren)\*

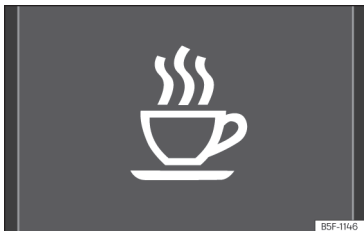

**Afb. 77** Op het display van het instrumentenpaneel: symbool van vermoeidheidsherkenning.

#### Werking en bediening

De detectie van vermoeidheid detecteert het rijgedrag van de bestuurder aan het begin van de rit en berekent op basis daarvan de mate van vermoeidheid. Het systeem vergelijkt dit vervolgens continu met het actuele rijgedrag. Zodra het systeem vermoeidheid bij de bestuurder ontdekt, geeft dit een akoestisch signaal en een optische waarschuwing middels een symbool in het instrumentenpaneel » » **afb. 77** samen met een aanvullend tekstbericht. Het tekstbericht in het instrumentenpaneel wordt ca. 5 seconden weergegeven en verschijnt opnieuw zodra weer vermoeidheid wordt geconstateerd.

Het systeem onthoudt het laatst weergegeven bericht.

Het bericht dat verschijnt op het scherm in het instrumentenpaneel kan worden uitgezet door op de knop **OK/RESET** te drukken op de ruitenwisserhendel of de toets **OK** aan het multifunctie-stuur » » **pag. 89**.

Via de multifunctie-indicatie » » **pag. 76** kan worden teruggekeerd naar weergave van het bericht op het display van het instrumentenpaneel.

#### Bedrijfscondities

Het rijgedrag wordt uitsluitend berekend bij snelheden tussen 65 km/u (40 mph) en ca. 200 km/u (125 mph).

#### Uit- en inschakelen

De detectie van vermoeidheid kan worden geactiveerd en gedeactiveerd in het Easy Connect-systeem met de toets **MENU /** » » **Wagen > SETUP > Bestuurdershulpstelsysteem** » » **pag. 94**. Een markering geeft aan of de instelling is geactiveerd.

#### Beperkingen aan de werking

De detectie van vermoeidheid kent een aantal beperkingen. In de volgende gevallen is het mogelijk dat de detectie van vermoeidheid beperkt of niet werkt:

- Bij snelheden lager dan 65 km/h (40 mph).

- Bij snelheden hoger dan 200 km/h (125 mph).
- Op bochtige wegen.
- Op wegen met slecht wegdek.
- Onder slechte klimatologische omstandigheden.
- Bij een sportieve rijstijl.
- Als de bestuurder in ernstige mate wordt afgeleid.

De detectie van vermoeidheid wordt gereset zodra de wagen langer dan 15 minuten heeft stilgestaan, het contact wordt uitgeschakeld of de bestuurder de veiligheidsgordel heeft ontgrendeld en het portier heeft geopend.

Als gedurende langere tijd langzaam wordt gereden (trager dan 65 km/u (40 mph)), reset het systeem de vermoeidheidsberekening automatisch. Zodra weer sneller wordt gereden, wordt de rijstijl opnieuw berekend.

#### ⚠ ATTENTIE

**Het hogere comfort dankzij de detectie van vermoeidheid mag geen aanleiding zijn tot het nemen van grotere risico's. Neem tijdens lange ritten regelmatig een pauze; zorg dat die voldoende lang is.**

- De bestuurder blijft te allen tijde verantwoordelijk voor het inschatten van zijn rijvaardigheid.
- Rij nooit als u vermoeid bent.

»

- Het systeem detecteert vermoeidheid van de bestuurder niet in alle gevallen. Voor aanvullende informatie, zie » pag. 79, Beperkingen aan de werking.
- In bepaalde gevallen interpreteert het systeem foutief een bedoeld manoeuvre als een teken van vermoeidheid van de bestuurder.
- Er wordt geen waarschuwing gegevens in geval van een kortstondige dip!
- Houd de meldingen op het instrumentenpaneel in het oog en reageer zoals vereist.

#### Let op

- De detectie van vermoeidheid is uitsluitend ontwikkeld voor gebruik op autosnelwegen en andere, goed geasfalteerde wegen.
- Bij schade aan het systeem moet u naar de werkplaats van een officiële dealer gaan voor reparatie.

## Systeem van verkeerstekherkenning\*<sup>1)</sup>

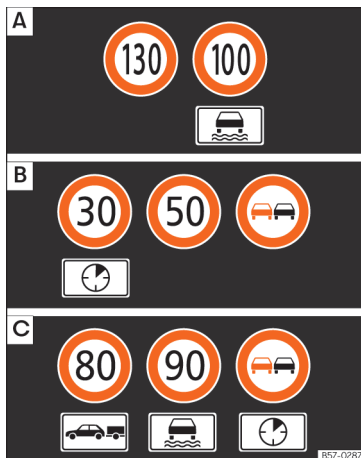

**Afb. 78** Op het display van het instrumentenpaneel: voorbeelden van herkende snelheidsbeperkingen of inhaalverboden met de overeenkomstige aanvullende borden.

Het systeem van verkeerstekherkenning registreert met een camera in de houder van de binnenspiegel de verkeersborden die zich

voor de wagen bevinden en informeert over de snelheidsbeperkingen en inhaalverboden die het herkent. Binnen zijn beperkingen toont het systeem ook bijkomende verkeerstekens, bijv. in de tijd beperkte verboden, borden voor het rijden met aanhangwagens » pag. 324 of beperkingen die enkel gelden bij regen. Zelfs op trajecten zonder verkeerstekens kan het systeem mogelijk de heersende snelheidsbeperking weergeven.

De verkeerstekherkenning werkt niet in alle landen. Houd rekening met dit feit wanneer u naar het buitenland reist.

### Weergave op het scherm

In Duitsland toont het systeem op snel- en autowegen naast de snelheidsbeperkingen en inhaalverboden ook de verkeerstekens van het einde van een verbod. In alle andere landen wordt in plaats daarvan de op dat moment geldende snelheidsbeperking weergegeven.

De verkeerstekens herkend door het systeem worden getoond op het scherm van het instrumentenpaneel » **afb. 78** en, naargelang het ingebouwde navigatiesysteem, ook in het infotainmentsysteem » **pag. 94**.

<sup>1)</sup> Systeem beschikbaar naargelang het land.

### Berichten van het systeem van verkeerstekenherkenning:

#### Geen verkeersborden beschikbaar

- Het systeem wordt momenteel opgestart.
- **OF:** de camera heeft geen bord van verplichting of verbod herkend.

#### Fout: Detectie van verkeersborden

- Er is een storing in het systeem. Laat het systeem door een gespecialiseerde werkplaats controleren.

#### Snelheidswaarschuwing niet beschikbaar op dit moment

- De snelheidswaarschuwingfunctie van het systeem van verkeerstekenherkenning is defect. Laat het systeem door een gespecialiseerde werkplaats controleren.

#### Detectie van verkeersborden: Maak de voorruit schoon!

- De voorruit is vuil nabij de camera. Maak de voorruit schoon.

#### Detectie van verkeersborden: Beperkt op dit moment

- Er worden geen gegevens overgebracht door het navigatiesysteem. Controleer of het navigatiesysteem beschikt over actuele kaarten.
- **OF:** de auto bevindt zich in een streek die niet is opgenomen in de kaart van het navigatiesysteem.

#### Geen gegevens beschikbaar

- Het systeem van verkeerstekenherkenning werkt niet in het land waarin men momenteel rijdt.

#### Weergave van de verkeersborden op het instrumentenpaneel in- en uitschakelen

De permanente weergave van de verkeersborden in het instrumentenpaneel kan worden in- of uitgeschakeld in het infotainment-systeem met de toets **MENU /  > Wagen > SETUP > Bestuurdershulpstelsysteem.**

#### Verkeersborden weergeven

Als de verkeerstekenherkenning ingeschakeld is, registreert een camera onder de binnen Spiegel de verkeersborden voor de wagen. Nadat de informatie van de camera, het navigatiesysteem en de actuele gegevens van de wagen zijn gecontroleerd en geëvalueerd, worden maximaal drie geldige verkeerstekens **» afb. 78 [B]** samen met de aanvullende borden weergegeven.

- **Eerste plaats:** Het momenteel geldende signaal voor de bestuurder verschijnt links op het scherm. Bijvoorbeeld, het verbod om met meer dan **130 km/u (100 mpu)** te rijden **» afb. 78 [A]**.

- **Tweede plaats:** Op de tweede plaats wordt een geldig signaal slechts onder bepaalde omstandigheden getoond,

bijv. **100 km/u (60 mph)** met het aanvullende bord van regen.

- **Aanvullend bord:** Indien de ruitenwisser werkt tijdens het rijden, wordt het signaal met aanvullend bord van regen getoond op de eerste plaats links, aangezien dat op dat moment van kracht is.

- **Derde plaats:** Op de derde plaats wordt een signaal getoond dat enkel geldig is met beperkingen, bijv. een inhaalverbod op bepaalde tijdstippen **» afb. 78 [C]**.

#### Snelheidswaarschuwing

Indien het systeem vaststelt dat de op dat moment toegestane snelheid wordt overschreden, kan het de bestuurder waarschuwen met een "gong" en een melding op het scherm van het instrumentenpaneel.

De snelheidswaarschuwing kan volledig worden in- of uitgeschakeld in het infotainment-systeem met de toets **MENU /  > Wagen > SETUP > Bestuurdershulpstelsysteem** **» pag. 94**. De instelling gebeurt in stappen van 5 km/u (3 mph) binnen een interval tussen 0 km/u (0 mph) en 20 km/u (12 mph) boven de maximaal toegestane snelheid.

#### Aanhangwagenmodus

Wanneer in wagens met in de fabriek gemonteerde trekhaak de aanhangwagen op elektrische wijze aangesloten is, kan de weergave van specifieke verkeersborden voor wagens **»**

die met aanhangwagens rijden, zoals snelheidsbeperkingen of inhaalverboden, worden in- of uitgeschakeld. Het in- of uitschakelen gebeurt in het infotainmentsysteem met de toets **MENU / 菜单 > WAGEN > SETUP > Be-stuurdershulpsysteem >>> pag. 94.**

Voor de aanhangwagenmodus kan de aanwijzing van de geldende snelheidsbeperkingen worden aangepast aan het type aanhangwagen of de wettelijke bepalingen. De instelling gebeurt in stappen van 10 km/u (5 mph) binnen een interval tussen 60 km/u (40 mph) en 130 km/u (80 mph). Indien een hogere snelheid wordt ingesteld dan toegestaan in het land in kwestie voor het rijden met aanhangwagens, toont het systeem automatisch de gebruikelijke snelheidsbeperkingen, bijv. in Duitsland 80 km/u (50 mph).

Wordt de snelheidswaarschuwing voor aanhangwagens uitgeschakeld, dan toont het systeem de snelheidsbegrenzingen alsof de wagen geen aanhangwagens had.

### Beperkte werking

Het systeem van verkeerstekenerkenning heeft een aantal beperkingen. De volgende gevallen kunnen ertoe leiden dat het systeem beperkt of helemaal niet werkt:

- Bij slecht zicht bijv. sneeuw, regen, mist of dichte nevel.
- Bij verblinding, bijv. door tegemoetkomend verkeer of zonnenschijn.

- Bij het rijden met grote snelheid.
- Indien de camera bedekt of vuil is.
- Indien de verkeersborden zich buiten het gezichtsveld van de camera bevinden.
- Indien de verkeersborden gedeeltelijk of volledig bedekt zijn, bijv. door bomen, sneeuw, vuil of andere voertuigen.
- Indien de verkeersborden niet voldoen aan de voorschriften.
- Indien de verkeersborden beschadigd of gebogen zijn.
- In het geval van wisselende informatiepanelen (variabele aanwijzing van verkeerstekens met led of andere verlichtingssystemen).
- Indien kaarten worden gebruikt in het navigatiesysteem die niet up-to-date zijn.
- Indien stickers van verkeerstekens zijn gekleefd op voertuigen, bijv. snelheidsbegrenzingen op vrachtwagens.

### ⚠ ATTENTIE

De technologie in het systeem van verkeerstekenerkenning kan de limieten opgelegd door de natuurkundige wetten niet overwinnen en werkt enkel binnen de eigen grenzen van het systeem. Het hogere comfort dat de verkeerstekenerkenning biedt mag geen aanleiding geven tot het nemen van risico's. Ondanks het systeem moet de bestuurder te allen tijde opmerkzaam blijven.

- Snelheid en rijstijl aanpassen aan het weer, het wegdek, het zicht en de verkeersomstandigheden.
- Bij slecht zicht, in het donker of bij sneeuw, regen en mist kan het gebeuren dat het systeem niet alle verkeersborden (correct) toont.
- Als het gezichtsveld van de camera vuil, bedekt of beschadigd is, kan dat de werking van het systeem negatief beïnvloeden.

### ⚠ ATTENTIE

De rijadviezen en verkeerstekens die het systeem van verkeerstekenerkenning geeft kunnen afwijken van de werkelijke situatie.

- Het systeem kan niet altijd alle verkeersborden correct herkennen of tonen.
- Verkeersborden en -voorschriften hebben voorrang op de aanbevelingen en aanwijzingen van het navigatiesysteem.

### ⚠ ATTENTIE

Als u de berichten die mogelijk verschijnen negeert, kan de wagen midden in het verkeer tot stilstand komen en kunnen zich ongevallen of ernstig letsel voordoen.

- Negeer nooit de berichten die worden getoond.
- De wagen tot stilstand brengen zodra dat veilig kan.

## Let op

Om de juiste werking van het systeem niet te beïnvloeden, moet het volgende in acht worden genomen:

- Reinig het gezichtsveld van de camera regelmatig en houd dit schoon en vrij van sneeuw en ijs.
- Dek het gezichtsveld van de camera niet af.
- Vervang beschadigde of versleten ruitwischerbladen wanneer u dit nodig acht om strepen in het gezichtsveld van de camera te vermijden.
- Controleer of de voorruit bij het gezichtsveld van de camera niet beschadigd is.
- Het gebruik van oude kaarten in het navigatiesysteem kan ertoe leiden dat verkeersborden worden getoond.
- In de routepuntmodus van het navigatiesysteem is de verkeerstekherkenning slechts beperkt beschikbaar.
- Het negeren van brandende controlelampjes en de overeenstemmende berichten kan schade aan de wagen tot gevolg hebben.

## Tijd

### Tijd instellen in het infotainmentsysteem

- Druk op de infotainmenttoets **MENU /** .

- Druk op de functietoets **Wagen > SETUP > Tijd en datum** om de tijd in te stellen **» pag. 94.**

### Tijd instellen in het analoge instrumentenpaneel

- Om de tijd (van alle klokken in de wagen) in te stellen, houdt u de toets **0.0/SET** van het instrumentenpaneel ingedrukt tot op het scherm **Tijd** verschijnt.
- Laat de toets **0.0/SET** weer los. Op het scherm van het instrumentenpaneel wordt de tijd getoond; het veld van de uren verschijnt gemarkeerd.
- Druk meteen erna de toets **0.0/SET** zo vaak als nodig is tot het gewenste uur weergegeven wordt. Om snel vooruit te gaan, houdt u de toets **0.0/SET** ingedrukt.
- Nadat de uren zijn ingesteld, wacht u tot het veld van de minuten is aangeduid op het scherm van het instrumentenpaneel.
- Druk meteen erna de toets **0.0/SET** zo vaak als nodig is tot de gewenste minuten weergegeven worden. Om snel vooruit te gaan, houdt u de toets **0.0/SET** ingedrukt.
- Laat de toets **0.0/SET** los om de instelling van de tijd af te sluiten.

### Tijd instellen in de SEAT Digital Cockpit

- In het menu **Rijgegevens** selecteert u de functie **Actieradius** (infotainmenttoets **MENU /**  **> Wagen > Weergave > Rijgegevens > Actieradius**).

- Druk de toets **OK** van het multifunctiestuurwiel in tot het menu **Service** op het display in het instrumentenpaneel wordt weergegeven **» pag. 76.**

- Selecteer het menu **Tijd**.
- Stel de juiste tijd in door te draaien aan het rechter wielje van het multifunctiestuurwiel.

## Chronometer\*

De chronometer is toegankelijk vanaf het keuzemenu **» pag. 76.**

Met de chronometer kunnen de rondetijden van de wagen op een circuit handmatig opgenomen worden; tevens kunnen ze worden opgeslagen en vergeleken met de beste tijden die eerder zijn gemeten.

De volgende menu's kunnen getoond worden:

- **Stoppen**
- **Ronde**
- **Pauze**
- **Deeltijd**
- **Statistiek**

»

## Omschakelen van het ene menu naar het andere

- *Wagens zonder multifunctiestuurwiel:* druk op de tuimelschakelaar **TRIP** van de ruitenwisserhendel »» pag. 90.
- *Wagens met multifunctiestuurwiel:* draai aan het rechter wielte »» pag. 90.

### Menu "Stoppen"

<b>Starten</b>	De tijdopname gaat van start. Indien reeds eerder rondes gereden zijn en in de statistiek zijn opgenomen, wordt begonnen met het betreffende nummer van de ronde. Er kan enkel begonnen worden met een nieuwe eerste ronde indien de statistiek terug op nul is gezet in het menu <b>Statistiek</b> .
<b>Vanaf de start</b>	De tijdopname gaat van start wanneer de wagen begint te rijden. Indien de wagen al in beweging is, gaat de tijdopname van start wanneer de wagen begint te rijden na stilstand.
<b>Statistiek</b>	Het menu <b>Statistiek</b> wordt getoond op het scherm.

### Menu "Ronde"

<b>Nieuwe ronde</b>	De tijdopname van de huidige ronde wordt stopgezet en vervolgens wordt een nieuwe ronde gestart. De tijd van de net afgewerkte ronde wordt opgenomen in de statistiek.
---------------------	--

### Menu "Ronde"

<b>Deeltijd</b>	Gedurende ongeveer 5 seconden wordt een deeltijd weergegeven. Tegelijk gaat de tijdopname verder.
<b>Stoppen</b>	De huidige tijdopname wordt onderbroken. De ronde wordt niet afgewerkt. Het menu <b>Pauze</b> wordt getoond.

### Menu "Pauze"

<b>Verder</b>	De onderbroken tijdopname wordt voortgezet.
<b>Nieuwe ronde</b>	Een nieuwe tijdopname wordt gestart. De stopgezette ronde wordt afgewerkt en opgenomen in de statistiek.
<b>Onderbroken</b>	De tijdopname van de actieve ronde wordt beëindigd en geannuleerd. Dit wordt niet opgenomen in de statistiek.
<b>Beëindigen</b>	De huidige tijdopname wordt beëindigd. De ronde wordt opgenomen in de statistiek.

### Menu "Deeltijd"

<b>Deeltijd</b>	Gedurende ongeveer 5 seconden wordt een deeltijd weergegeven. Tegelijk gaat de tijdopname verder.
-----------------	---

### Menu "Deeltijd"

<b>Nieuwe ronde</b>	De tijdopname van de huidige ronde wordt stopgezet en vervolgens wordt een nieuwe ronde gestart. De tijd van de net afgewerkte ronde wordt opgenomen in de statistiek.
<b>Stoppen</b>	De huidige tijdopname wordt onderbroken. De ronde wordt niet afgewerkt. Het menu <b>Pauze</b> wordt getoond.

### Menu "Periodestatistiek"

	Weergave van de laatste rondetijden: - totale tijd - beste rondetijd - slechtste rondetijd - gemiddelde duur van de rondes Een maximum van 10 rondes en een duur van 99 uur, 59 minuten en 59 seconden zijn mogelijk. Indien een van beide limieten bereikt wordt, kan een nieuwe tijdopname pas gestart worden wanneer de statistiek eerst teruggezet wordt op nul.
<b>Terug</b>	Er wordt teruggekeerd naar het vorige menu.
<b>Op nul zetten</b>	Alle opgeslagen statistische gegevens worden teruggezet op nul.

### ⚠ ATTENTIE

Probeer de bediening van de chronometer te vermijden tijdens het rijden.

- Voer enkel instellingen uit van de chronometer en raadpleeg enkel de statistiek wanneer het voertuig stilstaat.
- Bedien de chronometer niet tijdens moeilijke rijsituaties.

### Toerenteller

De toerenteller geeft het motortoerental per minuut aan.

De toerenteller geeft u, samen met de toerentalindicatie, de mogelijkheid om de motor van uw wagen altijd te gebruiken op het meest geschikte toerental.

Het begin van de rode zone van de toerenteller geeft het maximale toerental aan in elke willekeurige versnelling na het inrijden en met warme motor. Vóór het bereiken van dit gebied, wordt aanbevolen op te schakelen, de keuzehendel in stand **D** te zetten of de voet van het gaspedaal nemen » » ⚠.

Beter is het echter om de hoge toerentallen te mijden en te letten op de versnellingsindicaties. Voor aanvullende informatie, zie » » pag. 275, **De optimale versnelling inschakelen.**

### ⌚ VOORZICHTIG

- Om de motor niet te beschadigen, mag de naald van de toerenteller slechts beperkte tijd in de rode zone blijven.
- Vermijd hoge motortoerentallen als de motor nog koud is, geef niet vol gas en belast de motor niet sterk.

### ♻ Milieu-aanwijzing

Vroeg opschakelen helpt om brandstof te besparen, de uitstoot te beperken en rijkeluiden te verminderen!

### Brandstofmeter

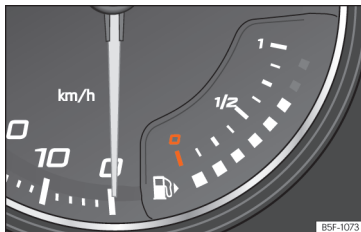

**Afb. 79** Analooq instrumentenpaneel: brandstofmeter



**Afb. 80** Digitaal instrumentenpaneel: brandstofmeter.

### Controlelampjes



#### Gaat branden, ook de onderste led gaat rood branden

Brandstoftank bijna leeg. Het reserve-brandstofpeil is bereikt » » ⚠. Tank zodra u de gelegenheid hebt. Zodra het brandstofpeil extreem laag wordt, gaat de led onderin rood knipperen.



#### Gaat geel branden

Water aanwezig in de diesel. Zet de motor uit en vraag hulp aan gespecialiseerd personeel.

De weergave verschijnt alleen bij ingeschakeld contact.

Het nog af te leggen aantal km met de nog beschikbare brandstof wordt in het display van het instrumentenpaneel. »

Als u wilt weten welke inhoud de brandstoftank van uw wagen heeft, kunt u dit raadplegen in »» pag. 392.

### ⚠ ATTENTIE

Als u rijdt met een te laag brandstofpeil, kan de auto midden in het verkeer tot stilstand komen en kunnen zich ongevallen of ernstige letsels voordoen.

- Indien het brandstofpeil te laag is, kan brandstof op onregelmatige wijze de motor bereiken, met name bij het op- en afrijden van hellingen.

- De stuurinrichting, bestuurdershulp- en remsystemen werken niet indien de motor hapert of uitvalt door gebrek aan brandstof of een onregelmatige voeding.

- Tank steeds wanneer er nog maar een kwart brandstof in de tank zit, om te vermijden dat de auto stilvalt.

### ⚠ VOORZICHTIG

Rijd nooit de tank helemaal leeg. Als de brandstoftoevoer onregelmatig is, kan dit het verbrandingsproces verstoren en niet-

verbrande brandstof kan in het uitlaatsysteem terecht komen. De katalysator en het roetfilter kunnen hierdoor beschadigd worden!

### ℹ Let op

Het pijltje naast het symbool van de benzinepomp in de brandstofmeter toont aan welke zijde van de auto de tankklep zich bevindt.

## Aardgaspeil (CNG)

✓ Geldig voor wagens met aardgas CNG

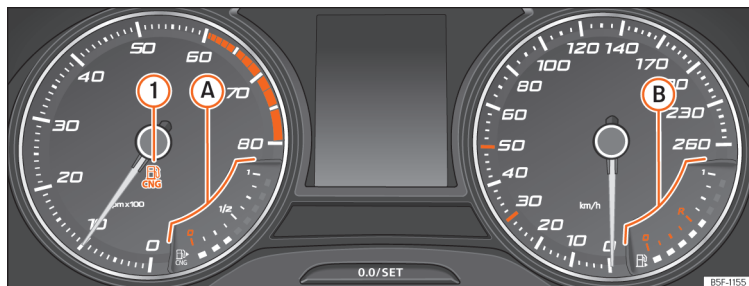

**Afb. 81** Analooq instrumentenpaneel: aardgasmeter

A Aardgasmeter

B Benzinemeter



## Controlelampje



**Gaat groen branden »» afb. 81 ①**

De wagen werkt op aardgas.  
Het lampje gaat uit wanneer het aardgas op is. De motor werkt vanaf dan op benzine.



**Gaat branden, ook de onderste led gaat rood branden**

Het reserve-brandstofpeil is bereikt.  
Zodra het brandstofpeil extreem laag wordt, gaat de led onderin rood knipperen.

De weergave verschijnt alleen bij ingeschakeld contact.

## Bijzonderheden

Als u de wagen, onmiddellijk nadat er is getankt, lange tijd geparkeerd laat staan, kan het gebeuren dat wanneer men verder gaat rijden de CNG-meter niet exact hetzelfde peil aangeeft dan dat er in de auto is na het tanken. Dit komt niet doordat er een lek is in het systeem, maar doordat er een drukdaling is in het gasreservoir om technische redenen, na een koelingsfase onmiddellijk na het tanken.

### **i** Let op

**In wagens met motor op aardgas kan de brandstofmeter van de benzinetank de getankte hoeveelheid met wat vergraving tonen (naargelang de hoeveelheid).**

## Koelvloeistoftemperatuurmeter

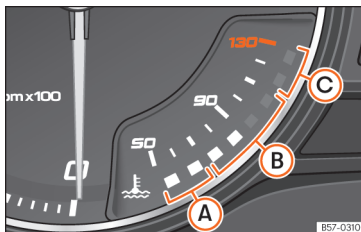

**Afb. 82** Analog instrumentenpaneel: koelvloeistoftemperatuurmeter.

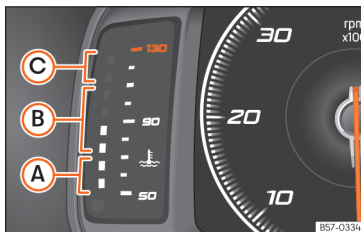

**Afb. 83** Digitaal instrumentenpaneel: koelvloeistoftemperatuurmeter.

- A Koud bereik.** De motor heeft de bedrijfstemperatuur nog niet bereikt. Vermijd te hoge toerentallen en te hoge motorbelastingen zolang de bedrijfstemperatuur nog niet bereikt is.

- B Normaal bereik.** Bij hoge omgevingstemperaturen of bij zware belasting van de motor is het mogelijk dat de leds blijven branden, zelfs tot in het hoogste bereik. Dat is niet erg, zolang het controlelampje niet gaat branden ⬇️
- C Waarschuwingsbereik.** Als de motor te zwaar belast wordt, met name bij hoge buitentemperaturen, kunnen de leds gaan branden in het waarschuwingsbereik.

De koelvloeistoftemperatuurmeter werkt alleen bij ingeschakeld contact.

## Waarschuwings- en controlelampje



**Gaat rood branden**



**Rijd niet verder!**

Motorkoelvloeistofpeil te laag, koelvloeistoftemperatuur te hoog.



**Gaat rood knipperen**

Storing in het motorkoelvloeistofsysteem.

- Breng de auto tot stilstand, zet de motor uit en laat hem afkoelen.
- Controleer het motorkoelvloeistofpeil »» pag. 355.
- Indien het waarschuwingslampje zelfs bij een juist koelvloeistofpeil niet uitgaat, vraag dan hulp aan gespecialiseerd personeel. »

## ⓘ VOORZICHTIG

• Voor een lange levensduur van de motor wordt geadviseerd om hoge toerentallen, plankgas en het sterk belasten van de motor gedurende de eerste 15 minuten na de start bij een koude motor te vermijden. De tijd die de motor heeft om op bedrijfstemperatuur te komen, hangt mede af van de omgevingstemperatuur. In dat geval kunt u kijken naar de motorolietemperatuur\*

» pag. 76» pag. 78.

• Extra lampen en andere aanbouwdelen vóór de koelluchtinlaat verslechteren de koelende werking van de koelvloeistof. Bij hoge buitentemperaturen en sterke motorbelasting bestaat dan het gevaar voor oververhitting van de motor!

• De voorspoiler zorgt ook voor de juiste verdeling van de koellucht tijdens het rijden. Als de spoiler is beschadigd, wordt de koelende werking minder en bestaat het gevaar van oververhitting van de motor. Roep de hulp van vakmensen in.

## Onderhoudsintervallen

De service-intervalindicatie wordt weergegeven in het instrumentenpaneel en infotainmentsysteem.

Er zijn verschillende versies van instrumentenpanelen en infotainmentsystemen, daarom

kunnen ook de versies en aanwijzingen van de schermen variëren.

Bij SEAT wordt een onderscheid gemaakt tussen servicebeurten met motorolieverversing (bijv. olieservice) en servicebeurten zonder motorolieverversing (bijv. inspectiebeurt).

In wagens met **Service volgens de tijd of de kilometerstand** zijn de service-intervallen al vooraf ingesteld.

In wagens met **LongLife Service** worden de intervallen afzonderlijk bepaald. Dankzij de technische vooruitgang is het onderhoudswerk aanzienlijk verminderd. Met de technologie die SEAT toepast hoeft met deze service enkel de olie verversd te worden wanneer de wagen dat nodig heeft. Om deze verversing te berekenen (max. 2 jaar), wordt rekening gehouden met de gebruiksomstandigheden van de wagen en de persoonlijke rijstijl. De aankondiging van de service verschijnt voor het eerst 20 dagen voor de berekende datum voor de overeenkomstige service. De nog resterende kilometers worden steeds op 100 km afgerond en de tijd op volledige dagen. Het actuele servicebericht kan niet geraadpleegd worden tot 500 km na de laatste service. Tot dan verschijnen enkel streepjes op de indicator.

### Herinnering volgende inspectiebeurt

Wanneer binnenkort een service of inspectie dient plaats te vinden, verschijnt een **service-**

**herinnering** wanneer het contact wordt ingeschakeld.

Het aangegeven nummer is het aantal kilometer dat nog kan worden afgelegd of de tijd tot de volgende service.

### Datum van de onderhoudsbeurt

Wanneer het moment van een service of een inspectie is gekomen, klinkt een geluidssignaal bij inschakeling van het contact en gedurende enkele seconden kan het symbool van de steeksleutel  op het scherm verschijnen, alsook een van de volgende berichten:

- **Service nu!**
- **Laat de inspectie uitvoeren.**
- **Olieservice nodig!**
- **Olieservice en inspectie nodig!**

### Herinnering inspectie van aardgastanks [CNG]

Wanneer er minder dan 90 dagen te gaan zijn voor de inspectie van de aardgastanks [CNG], verschijnt bij het inschakelen van het contact op het scherm van het instrumentenpaneel een **herinnering inspectie van de aardgastanks**; tevens klinkt er een geluidssignaal.

Naarmate de datum van de inspectieservice voor de gastanks dichterbij komt, wijzigen de

melding en het geluidssignaal overeenkomstig.

### Een servicemededeling raadplegen

Wanneer het contact is ingeschakeld, de motor niet draait en de wagen stilstaat, kan de actuele **servicemededeling** geraadpleegd worden:

*Raadpleeg de huidige servicedatum in het infotainmentsysteem*

- Druk op de infotainmenttoets **MENU** / .
- Druk op de functietoets **Wagen** > **SETUP** >>> pag. 94.
- Selecteer de menu-optie **Service** om de informatie over de servicebeurten te tonen.

*Wagens met analogo instrumentenpaneel*

- Houd knop **0.0/SET** >>> **afb. 74**  langer dan 5 seconden ingedrukt om de servicemededeling weer te geven.

*Wagens met digitaal instrumentenpaneel*

- De servicedatum kan enkel worden geraadpleegd via het menu **Service** >>> pag. 76.

### Terugzetten van de service-intervalindicatie

Als de service niet uitgevoerd is in de werkplaats van een officiële SEAT dealer, kan de indicatie op de volgende wijze gereset worden:

*Wagens met analogo instrumentenpaneel*

- Zet het contact uit en houd de toets **0.0/SET** >>> **afb. 74**  ingedrukt.
- Contact opnieuw inschakelen.
- Laat de toets **0.0/SET** los en vervolgens weer 20 seconden ingedrukt.

*Wagens met digitaal instrumentenpaneel*

- De service-intervalindicatie kan enkel worden teruggezet via het menu **Service** >>> pag. 76.

Zet de indicatie **niet** tussen de service-intervallen terug; doet u dit toch dan worden verkeerde waarden weergegeven.

Indien de olieservice handmatig wordt teruggezet, verandert de service-intervalindicatie naar een interval voor vaste service, ook in wagens met **Flexibele olieservice**.

#### Let op

- De servicemelding verdwijnt na enkele seconden, bij het starten van de motor of het drukken op de toets **OK/RESET** op de ruitwischerhendel of de toets **OK** op het multifunctiestuurwiel.
- In wagens met LongLife Service waarvan de accu gedurende langere tijd losgekoppeld is geweest, kan de datum van de volgende service niet berekend worden. Daarom kunnen de service-indicaties soms verkeerde berekeningen tonen. Houd u in dat geval aan de maximaal toegestane onder-

**houdsintervallen Onderhoudsprogramma** >>> pag. 374.

• Indien de indicatie handmatig op nul wordt gezet, wordt het volgende service-interval weergegeven zoals in wagens met vaste service-intervallen. Geadviseerd wordt daarom om de service-intervalindicatie uitsluitend te laten resetten door een officiële SEAT-dealer.

• Wanneer de termijn van 48 maanden voor inspectie van de aardgastanks [CNG] in een gespecialiseerde werkplaats is overschreden, kan de wagen niet langer rijden in die modus.

## Bediening van het instrumentenpaneel

### Inleiding tot thema

Bij ingeschakeld contact is het mogelijk de verschillende functies van het display te raadplegen door te navigeren door de menu's.

Bij wagens met multifunctiestuurwiel kan de multifunctie-indicatie uitsluitend worden bediend via de knoppen aan dat stuurwiel.

Een aantal opties van het menu kan enkel geraadpleegd worden wanneer het voertuig stilstaat.



## ⚠ ATTENTIE

Iedere afleiding van de bestuurder kan een ongeluk en persoonlijk letsel tot gevolg hebben.

- Gebruik de menu's op het display van het instrumentenpaneel nooit tijdens het rijden.

## ℹ Let op

Controleer de instellingen van het systeem nadat de accu van 12 volt is opgeladen of vervangen. Bij een onderbreking van de stroomvoorziening kan het zijn dat de systeeminstellingen slecht zijn afgesteld of zijn gewist.

## Bediening met de ruitenwisselheld

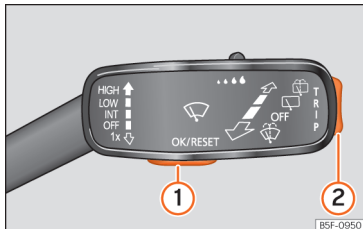

**Afb. 84** Ruitenwisserheld: bedieningstoetsen.

Zolang er een waarschuwing met prioriteit 1 »» pag. 78 is, hebt u toegang tot geen enkel menu. Sommige waarschuwingen kunnen worden bevestigd en verborgen met de toets »» **afb. 84 1**.

### Een menu of aanwijzing selecteren

- Schakel het contact in.
- Indien een bericht of het symbool van een auto wordt getoond, drukt u op de toets **1**; indien nodig verscheidene malen.
- Om de menu's »» pag. 76 weer te geven of terug te keren naar de menuselectie vanaf een menu of aanwijzing, houdt u de tuimelschakelaar **2** ingedrukt.
- Om van het ene naar het andere menu te veranderen, drukt u op de boven- of onderzijde van de tuimelschakelaar.
- Om het getoonde menu of de aanwijzing te openen, drukt u op de toets **1** of wacht u enkele seconden tot het menu of de aanwijzing automatisch wordt geopend.

### Instellingen uitvoeren in de menu's

- In het getoonde menu drukt u op de boven- of onderzijde van de tuimelschakelaar **2** tot de gewenste menu-optie is gemarkeerd. De optie verschijnt gemarkeerd.
- Druk op de toets **1** om de gewenste wijzigingen uit te voeren. Een markering geeft aan dat de functie of het systeem in kwestie is geactiveerd.

### Terugkeren naar de menuselectie

Kies de optie **Terug** van het overeenkomstige menu om het te verlaten.

## ℹ Let op

Indien bij het inschakelen van het contact waarschuwingen worden getoond over storingen, kunnen bepaalde instellingen mogelijk niet worden uitgevoerd en kan ook de informatie niet worden getoond. Ga in dat geval naar een gespecialiseerde werkplaats en vraag om de storingen te elimineren.

## Bediening met het multifunctiestuurwiel

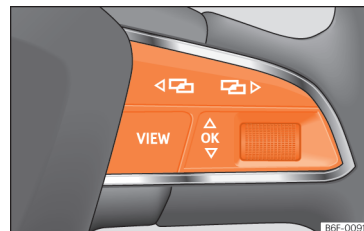

**Afb. 85** Rechterzijde van het multifunctiestuurwiel: toetsen om de menu's en aanwijzingen van het instrumentenpaneel te gebruiken.

Zolang er een waarschuwing met prioriteit 1 » pag. 78 is, hebt u toegang tot geen enkel menu. Sommige waarschuwingen kunnen worden bevestigd en verborgen met de toets **OK** van het multifunctiestuurwiel » **afb. 85**.

### Een menu of aanwijzing selecteren

- Schakel het contact in.
- Indien een bericht of het symbool van een auto wordt getoond, drukt u op de toets **OK** » **afb. 85**; indien nodig verscheidene malen.
- Om van menu te veranderen gebruikt u de toetsen **◀** of **▶** » **afb. 85**.
- Om het getoonde menu of de aanwijzing te openen, drukt u op de toets **OK** » **afb. 85** of wacht u enkele seconden tot het menu of de aanwijzing automatisch wordt geopend.

### Instellingen uitvoeren in de menu's

- In het getoonde menu draait u aan het rechter wielje van het multifunctiestuurwiel » **afb. 85** tot de gewenste menu-optie is gemarkeerd. De optie verschijnt gemarkeerd.
- Druk op de toets **OK** » **afb. 85** om de gewenste wijzigingen uit te voeren. Een markering geeft aan dat de functie of het systeem in kwestie is geactiveerd.

### Terugkeren naar de menuselectie

Druk op de toets **◀** of **▶** » **afb. 85**.

### Toets voor de bestuurdershulpsystemen\*

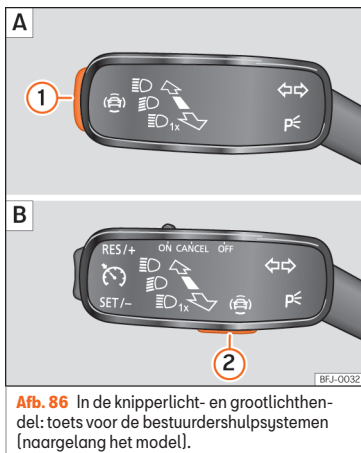

**Afb. 86** In de knipperlicht- en grootlichthendel: toets voor de bestuurdershulpsystemen (naargelang het model).

Met de toets in de knipperlicht- en grootlichthendel kunt u de systemen ter ondersteuning van de bestuurder die worden weergegeven in het menu **Assistenten** activeren en deactiveren.

### Een systeem ter ondersteuning van de bestuurder activeren of deactiveren

- Druk kort op de toets » **afb. 86** ① of ② om het menu **Assistenten** te openen.

- Kies het systeem ter ondersteuning van de bestuurder en activeer of deactiveer dit » pag. 89. Een markering geeft aan dat het systeem ter ondersteuning van de bestuurder is geactiveerd.

- Bevestig vervolgens de selectie met toets **OK/RESET** van de ruitenwisserhendel of toets **OK** van het multifunctiestuurwiel.

De bestuurdershulpsystemen kunnen ook worden in- en uitgeschakeld in het infotainmentsysteem, in het menu van de wageninstellingen » pag. 94.

## Controlelampjes

### Waarschuwings- en controlelampjes



De controle- en waarschuwingslampjes zijn indicatoren voor mededelingen » **Δ**, storingen of bepaalde functies. Een aantal controle- en waarschuwingslampjes gaat aan wanneer het contact wordt ingeschakeld en moet »

weer doven wanneer de motor in werking wordt gezet, of tijdens het rijden.

Naargelang het model kunnen op het display van het instrumentenpaneel bijkomende tekstberichten verschijnen, die informatie bevatten of u aansporen om een bepaalde actie te ondernemen » **pag. 70, Instrumentenpaneel.**













Volgens de uitvoering van de wagen is het mogelijk dat, in plaats van het branden van een lampje, een symbool weergegeven wordt op het display van het instrumentenpaneel.

Wanneer bepaalde controle- en waarschuwingslampjes gaan branden, weerklinkt ook een geluidssignaal.

## Rode lampjes



	Middelste waarschuwingslampje: extra weergave op het display van het instrumentenpaneel.
	Parkeerrem ingeschakeld » <b>pag. 305.</b>
	Storing in remsysteem » <b>pag. 305.</b>
	Storing in stuurinrichting » <b>pag. 276.</b>
	De bestuurder of voorpassagier heeft de veiligheidsgordel niet om » <b>pag. 15.</b>
	Gebruik het rempedaal » <b>pag. 291.</b>
	AdBlue-peil te laag, <b>OF</b> storing in het SCR-systeem » <b>pag. 345.</b>

## Gele lampjes

	Middelste waarschuwingslampje: extra weergave op het display van het instrumentenpaneel.
	Remblokken voor versleten » <b>pag. 305.</b>
	Storing in ESC of uitschakeling door systeem; <b>OF</b> ESC of ASR geactiveerd » <b>pag. 311.</b>
	ASR handmatig uitgeschakeld; <b>OF</b> ESC in Sport-modus » <b>pag. 311.</b>
	Storing in ABS » <b>pag. 311.</b>
	Mistachterlicht aan » <b>pag. 122.</b>
	Storing in uitlaatgascontrolesysteem » <b>pag. 347.</b>
	Voorverwarmen van de dieselmotor; <b>OF</b> storing in de dieselmotorregeling » <b>pag. 347.</b>
<b>EPC</b>	Storing in de benzinemotorregeling » <b>pag. 347.</b>
	Roefilter verstopt » <b>pag. 347.</b>
	Storing in stuurinrichting » <b>pag. 276.</b>
	Bandenspanningscontrolesysteem » <b>pag. 370.</b>
	Brandstoftank bijna leeg » <b>pag. 85.</b>
	AdBlue-peil laag, <b>OF</b> storing in het SCR-systeem » <b>pag. 345.</b>

	Storing in het systeem van airbags en gordelspanners » <b>pag. 24.</b>
<b>OFF</b> 	De voorairbag van de bijrijder is uitgechakeld » <b>pag. 24.</b>
<b>ON</b> 	De voorairbag van de bijrijder is ingeschakeld » <b>pag. 24.</b>
	Rijstrookassistent (Lane Assist) » <b>pag. 299.</b>
	Storing in de rijstrookassistent (Lane Assist) » <b>pag. 299.</b>
	Storing in verlichting van de wagen » <b>pag. 122.</b>
	Motoroliepeil » <b>pag. 352.</b>
	Storing aan de versnellingsbak » <b>pag. 274.</b>
	Ruitensproeiervloeistofpeil te laag » <b>pag. 131.</b>

## Andere controlelampjes

	Knipperlichten of alarmlichten branden » <b>pag. 122.</b>
	Aanhangwagenknipperlichten » <b>pag. 122.</b>
	Gebruik het rempedaal » <b>pag. 267.</b>

	Snelheidsregelsysteem » pag. 283; OF automatische afstandsregeling (ACC) » pag. 291.
	Rijstrookassistent (Lane Assist) » pag. 299.
	Rijden op aardgas » pag. 86.
	Grootlicht aan of grootlichtsignaal in werking gesteld » pag. 122.
	Portier(en), achterklep of motorkap geopend of niet correct gesloten » pag. 74.
	Motorkoelvloeistof » pag. 87.
	Motoroliedruk » pag. 352.
	Storing aan de accu » pag. 360.
	Grootlichtregeling (Light Assist) » pag. 122.
	Service-intervalindicatie » pag. 88.
	Mobiele telefoon aangesloten via Bluetooth® » pag. 243.
	Laadtoestand batterij van mobiele telefoon » pag. 243.
	Risico op ijzel » pag. 74.
	Start-stopsysteem ingeschakeld » pag. 263.
	Start-stopsysteem niet beschikbaar » pag. 263.



Staat van rijden met laag verbruik » pag. 75.

### ⚠ ATTENTIE

Indien geen rekening gehouden wordt met de waarschuwingslampjes en de berichten, kan de wagen door een storing tot stilstand komen midden in het verkeer, of kunnen zich ongevallen of ernstig letsel voordoen.

- Nooit de indicatielampjes of tekstberichten negeren.
- Breng de wagen tot stilstand zodra dit op een veilige wijze mogelijk is.
- Een defecte auto brengt een verhoogd risico op ongevallen met zich mee, zowel voor de inzittenden als voor de andere weggebruikers. Zet zo nodig de alarmlichten aan en plaats de gevarendriehoek om andere bestuurders te waarschuwen.
- Alvorens de motorkap te openen, moet de motor uitgezet worden en voldoende afkoelen.
- In elke wagen is de motorruimte een zone die gevaren inhoudt en ernstige letsel kan veroorzaken » pag. 349.

## Easy Connect-systeem

### Inleiding tot thema

Het infotainmentsysteem brengt belangrijke functies en systemen van de wagen in een enkele centrale bediening samen, bijv. menu-instellingen, radio- of navigatiesysteem.

### Instellingen van het menu Wagen

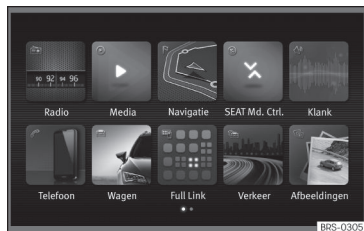

**Afb. 88** Easy Connect: Hoofdmenu.

#### Het menu **Wageninstellingen** openen

- Schakel het contact in.
- Indien het is uitgeschakeld, zet dan het infotainmentsysteem aan.

#### Algemene informatie over de bediening

In het volgende gedeelte wordt alle relevante informatie voor instellingen in het menu **Wageninstellingen** samengevat. Algemene informatie over de bediening van het infotainmentsysteem en over de waarschuwings- en veiligheidsmeldingen waarmee rekening

moet worden gehouden is te vinden in » pag. 169

#### ⚠ ATTENTIE

**Iedere afleiding kan tot een ongeval leiden met het daaraan verbonden risico van verwondingen. Het bedienen van het Easy Connect-systeem kan u van het verkeer afleiden.**

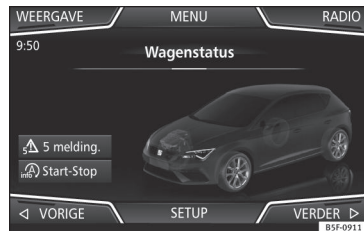

**Afb. 89** Easy Connect: Menu Wagen.

- Druk op de infotainmenttoets **MENU** / en druk dan op de functietoets **Wagen** » **afb. 88**.
- **OF:** Druk op de infotainmenttoets **CAR** om naar het menu **Wagen** » **afb. 89** te gaan.

- Druk op de functiekноп **SETUP** om het menu **Wageninstellingen** te openen.
- Om binnen het menu een functie te selecteren, de betreffende knop indrukken.



Menu	Submenu	Instelling mogelijk	Beschrijving
<b>ESC-systeem:</b>	-	In- of uitschakelen van de aandrijfslipregeling (ASR) en het elektronisch stabiliteitssysteem (ESC), selectie van de modus Sport / Offroad* van het elektronisch stabiliteitssysteem (ESC Sport)	»» pag. 312
<b>Banden</b>	<b>Bandenspanningscontrolesysteem</b>	Opslaan in het geheugen van de bandenspanningen (kalibreren)	»» pag. 370
	<b>Winterbanden</b>	Activering en deactivering van de waarschuwing snelheid te hoog, instelling van de snelheid waarbij wordt gewaarschuwd	»» pag. 368
<b>Verlichting</b>	<b>Lichtassistent</b>	Dynamic Light Assist, Light Assist, snelwegverlichting, inschakeltijd, lichtbundelhoogteverstelling, automatisch licht bij regen, dagrijverlichting, comfortknipperlichten, reismodus.	»» pag. 122
	<b>Interieurverlichting</b>	Intensiteit van de instrumenten- en schakelaarverlichting	»» pag. 130
	<b>Coming/Leaving Home-functie</b>	Inschakeltijd van de "Coming home"- en "Leaving home"-functies	»» pag. 127
<b>Assistentie voor de bestuurder</b>	<b>ACC (automatische afstandsregeling)</b>	Inschakeling en uitschakeling: standaardinstelling afstandsniveau, rijprofielen.	»» pag. 289
	<b>Front Assist (afstandscontrolesysteem)</b>	Activering en deactivering: Front Assist, voorwaarschuwing, weergave van de waarschuwing voor de afstand	»» pag. 285
	<b>Lane Assist (rijstrookassistent)</b>	In- en uitschakeling rijstrookassistent, automatische rijstrookgeleiding	»» pag. 299
	<b>Detectie van verkeersborden</b>	Tonen in het instrumentenpaneel, in- en uitschakeling van de snelheidswaarschuwing	»» pag. 80
	<b>Detectie van aanhangwagens</b>	Detectie van aanhangwagens (weergave van verkeersborden voor voertuigen met aanhangwagens), gebruiken voor berekening van de route, maximumsnelheid voor aanhangwagens	»» pag. 81
	<b>Vermoeidheidsherkenning</b>	Activering en deactivering	»» pag. 79

Menu	Submenu	Instelling mogelijk	Beschrijving
Parkeren en manoeuvreren	ParkPilot	Automatisch inschakelen, volume voorin, scherpte van de klank voorin, volume achterin, scherpte van de klank achterin, Infotainment-volume verlagen	» pag. 317, » pag. 321
	Auto Hold	In- en uitschakelen bij het wegrijden	» pag. 310
	Elektrische parkeerrem	Automatisch in- en uitschakelen	» pag. 307
	Manoeuvrerremfunctie	Uit- en inschakelen	» pag. 320
	De parkeerruimte tonen	Uit- en inschakelen	
Sfeerverlichting	-	In- en uitschakelen, intensiteit selecteren, kleur, zone of totaal	» pag. 130
Achteruitkijkspiegels en ruitenwissers	Spiegels	Synchroonregeling, achteruitkijkspiegel bijrijder laten zakken bij achteruitrijden (stoeprandfunctie), inklappen na parkeren, verwarming van de buitenspiegels, dempen in het donker	» pag. 135
	Ruitenwissers	Automatisch wissen bij regen, wissen van de achterruit bij het achteruitrijden inschakelen en uitschakelen	» pag. 131
Openen en sluiten	Ruitbediening elektrisch	Comfortopenen, automatisch sluiten bij regen, automatisch sluiten met centrale vergrendeling	» pag. 117
	Centrale vergrendeling	De portieren ontgrendelen, automatisch vergrendelen/ontgrendelen tijdens het rijden, akoestische bevestiging "Easy Open", instaphulp "Easy Entry", automatisch openen van de achterklep, interieurbewaking	» pag. 103
Instrumentenpaneel	Multifunctie-indicatie	Actueel verbruik, gemiddeld verbruik, comfortverbruikers, Eco-tips, reisduur, traject, gemiddelde snelheid, digitale snelheidsmeter, waarschuwing overmatige snelheid, olietemperatuur, koelvloeistoftemperatuur, reset gegevens "vanaf het vertrek", reset gegevens "totale berekening", detectie van verkeersborden	» pag. 76
Datum en tijd	-	Tijdbron, uur, tijdzone selecteren, tijdweergave, datum, datumweergave	» pag. 83
Eenheden	-	Afstand, snelheid, temperatuur, volume, verbruik, CNG-verbruik, stroomverbruik, druk	-
Service	-	Chassisnummer, datum volgende SEAT-inspectie, datum volgende olieservice	» pag. 88

Menu	Submenu	Instelling mogelijk	Beschrijving
<b>Fabrieksinstellingen</b>	<b>Alle instellingen/gegevens terugzetten</b>	Alle instellingen terugzetten	-
	<b>Instellingen/gegevens afzonderlijk terugzetten</b>	Lichten, hulpsystemen voor de bestuurder, parkeren en manoeuvreren, sfeerverlichting, achteruitkijkspiegels en ruitenwissers, openen en sluiten, instrumentenpaneel	-

Als het selectievakje van de functietoets is gemarkeerd , is de functie actief.

Door op de menutoets  te drukken opent u telkens het laatste menu dat is geactiveerd.

De wijzigingen in de instelmenu's worden automatisch opgeslagen bij het verlaten van de menu's.

Het aantal beschikbare menu's en de benaming van de verschillende opties voor de menu's hangt af van de elektronica en de uitrusting van de wagen.

## Het multifunctiestuurwiel\*

### Bediening van het audio-, telefoon- en navigatiesysteem met spraakbediening

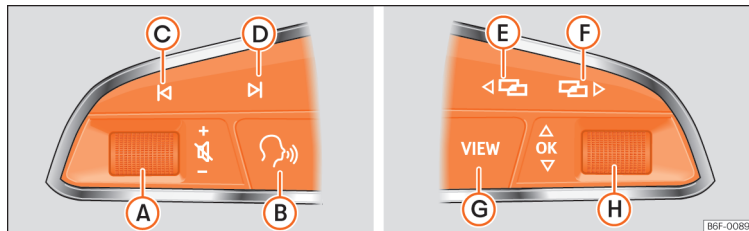

**Afb. 90** Bedieningselementen aan het stuurwiel.

Het stuurwiel bevat multifunctiemodulen van waaruit functies van audio, telefoonuitrusting

en radionavigatie van de wagen gecontroleerd kunnen worden zonder de aandacht van de besturing af te leiden.

»

## Geldig voor wagens met analogo instrumentenpaneel

Knop	Radio	Media (behalve AUX)	AUX	Telefoon*	Navigatie*
Ⓐ <i>Draaien</i>	Volume omhoog / omlaag brengen.	Volume omhoog / omlaag brengen.	Volume omhoog / omlaag brengen.	Volume omhoog / omlaag brengen.	Volume van spraakweergave omhoog/omlaag brengen.
Ⓐ <i>Drukken</i>	Volume onderdrukken.	Volume onderdrukken.	Volume onderdrukken.	Inkomende oproep onderdrukken.	Spraakweergave onderdrukken
Ⓑ <sup>a)</sup>	Spraakbediening in-/uitschakelen. <sup>b)</sup> Deze functie kan worden uitgevoerd in elke modus, behalve in het geval van een actieve oproep.				
Ⓒ / Ⓓ	Zoekopdracht vorige/volgende zender <sup>c)</sup> .	<i>Kort indrukken:</i> Wisselen naar de vorige/volgende titel. <i>Lang indrukken:</i> Snel terug-/vooruitspoelen <sup>d)</sup> .	Geen functie	– <i>Geen actief gesprek:</i> functie van Radio/Media (behalve AUX) – <i>Actief gesprek:</i> geen functie	Zonder functie voor de overige modi (navigatie, hulpsystemen, wagenstatus, ritgegevens).
Ⓔ / Ⓕ <sup>a)</sup>	Veranderen van menu van het instrumentenpaneel. Deze functie kan worden uitgevoerd in elke modus (audio, media, navigatie, hulpsystemen, wagenstatus, rijgegevens).				
Ⓖ	<i>Instrumentenpaneel met kleuren:</i> naar het vorige menu gaan. <i>Monochroom instrumentenpaneel:</i> naar de vorige functie gaan.				
Ⓗ <i>Draaien</i>	<i>Instrumentenpaneel met kleuren:</i> Lijst van beschikbare zenders (uitsluitend indien het instrumentenpaneel zich in het menu Audio bevindt).	<i>Instrumentenpaneel met kleuren:</i> volgende titel (uitsluitend indien het instrumentenpaneel zich in het menu Audio bevindt).	Geen functie	– <i>Er is geen actieve oproep:</i> lijst van laatste gesprekken. – <i>Actief gesprek:</i> de lijst van gespreksopties openen (gesprek in de wacht, gesprek beëindigen, microfoon uitschakelen, privénummer enz.).	– <i>Actieve route:</i> naar het aanzicht gaan om de routegeleiding stop te zetten. – <i>Geen actieve route:</i> lijst van laatste bestemmingen.
Ⓗ <i>Drukken</i>	Werkt op het instrumentenpaneel of bevestigt de menu-optie van het instrumentenpaneel afhankelijk van de menu-optie				

<sup>a)</sup> Afhangelijk van de uitrusting van de wagen.

<sup>b)</sup> Deze functie kan worden uitgevoerd in elke modus (audio, media, navigatie, hulpsystemen, wagenstatus, rijgegevens).

<sup>c)</sup> Deze handeling kan worden uitgevoerd wanneer u naar de radio luistert, de audio-radiofunctie hoeft niet gekozen te zijn.

<sup>d)</sup> Deze handelingen kunnen worden uitgevoerd wanneer u naar media luistert, de audio-radiofunctie hoeft niet gekozen te zijn.

### Geldig voor wagens met digitaal instrumentenpaneel (SEAT Digital Cockpit)

Knop	Radio	Media (behalve AUX)	AUX	Telefoon*	Navigatie*
Ⓐ <i>Draaien</i>	Volume omhoog / omlaag brengen.	Volume omhoog / omlaag brengen.	Volume omhoog / omlaag brengen.	Volume omhoog / omlaag brengen.	Volume van spraakweergave omhoog/omlaag brengen.
Ⓐ <i>Drukken</i>	Volume onderdrukken.	Volume onderdrukken.	Volume onderdrukken.	Inkomende oproep onderdrukken.	Spraakweergave onderdrukken.
Ⓑ <sup>a)</sup>	Spraakbediening in-/uitschakelen <sup>b)</sup> . Deze functie kan worden uitgevoerd in elke modus, behalve in het geval van een actieve oproep.				
Ⓒ / Ⓓ	Zoekopdracht vorige/volgende zender <sup>c)</sup> .	<i>Kort indrukken:</i> Wisselen naar de vorige/volgende titel. <i>Lang indrukken:</i> Snel terug-/vooruitspoelen <sup>d)</sup> .	Geen functie	- <i>Geen actief gesprek:</i> functie van Radio/Media (behalve AUX) - <i>Actief gesprek:</i> geen functie	Zonder functie voor de overige modi (navigatie, hulpsystemen, wagenstatus, ritgegevens).
Ⓔ / Ⓕ <sup>a)</sup>	Veranderen van menu van het instrumentenpaneel. <sup>b)</sup>				
Ⓖ	<i>Kort indrukken</i> <sup>b)</sup> : veranderen tussen weergave <b>Classic Info / Digital Maps / Halfronde klokken</b> <i>Lang indrukken</i> <sup>b)</sup> : toegang tot weergave voor configuratie van de "Individuele profielen".				
Ⓕ <i>Draaien</i>	Lijst van beschikbare bronnen (audio/media).	Lijst van beschikbare bronnen (audio/media).	Geen functie	- <i>Er is geen actieve oproep:</i> lijst van laatste gesprekken. - <i>Actief gesprek:</i> de lijst van gespreksopties openen (gesprek in de wacht, gesprek beëindigen, microfoon uitschakelen, privénummer enz.).	indien er een kaart is in het digitale paneel: in-/uitzoomen (met en zonder actieve route). Indien er geen kaart is in het digitale paneel: map op het scherm van het infotainmentsysteem doorgeven aan digitaal paneel (met en zonder actieve route).
Ⓕ <i>Drukken</i>	Geen functie	Geen functie	Geen functie	Geen functie	Automatisch/handmatig zoomen indien de map in het digitale paneel is.

<sup>a)</sup> Afhankelijk van de uitrusting van de wagen.

<sup>b)</sup> Deze functie kan worden uitgevoerd in elke modus (audio, media, navigatie, hulpsystemen, wagenstatus, rijgegevens).

<sup>c)</sup> Deze handeling kan worden uitgevoerd wanneer u naar de radio luistert, de audio-radiofunctie hoeft niet gekozen te zijn.

<sup>d)</sup> Deze handelingen kunnen worden uitgevoerd wanneer u naar media luistert, de audio-radiofunctie hoeft niet gekozen te zijn.

## Openen en sluiten

### Autosleutelset

#### Gerelateerde video



BKJ-0256

Afb. 91 Openen en sluiten

### Wagensleutel

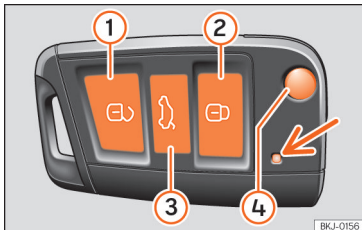

BKJ-0156

Afb. 92 Knoppen op de sleutel met afstandsbediening.

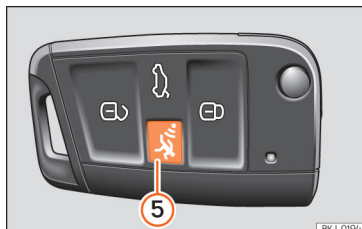

BKJ-0154

Afb. 93 Wagensleutel met alarmknop.

Legenda van » afb. 92, » afb. 93

- ① De wagen ontgrendelen
- ② De wagen vergrendelen
- ③ Enkel de achterklep ontgrendelen. Op de knop drukken tot de knipperlichten van de wagen even knipperen. U beschikt over 2 minuten om de achterklep te openen. Na verloop van deze tijd wordt die weer vergrendeld. Bovendien knippert het controlelampje van de sleutel.
- ④ Sleutelbaard uit- en inklappen
- ⑤ Alarmknop\*. Enkel indrukken in een noodgeval! Zodra de knop is ingedrukt, hoort u de claxon van de wagen en gaan de knipperlichten kort branden. Wanneer u de knop opnieuw indrukt, wordt deze uitgeschakeld.

Met de autosleutel kan de wagen op afstand worden vergrendeld en ontgrendeld » pag. 103.

De zender met batterijen zit in de autosleutel. De ontvanger zit in het interieur van de wagen. De actieradius van de wagensleutel met nieuwe batterijen bedraagt enkele meters rond de wagen.

Indien het niet mogelijk is de wagen te openen of te sluiten met de sleutel, dan » pag. 102 opnieuw synchroniseren of de batterij van de sleutel » pag. 102 vervangen.

Er kunnen verschillende autosleutels worden gebruikt.

#### Controlelampje in de autosleutel

Als een knop op de wagensleutel kort wordt ingedrukt, knippert het controlelampje » afb. 92 (pijl) eenmaal kort, maar als de knop langer wordt ingedrukt knippert het controlelampje enkele malen (bijvoorbeeld in de comfortopening).

Als het controlelampje in de wagensleutel niet gaat branden zodra de knop wordt ingedrukt, moet de batterij van de sleutel » pag. 102 worden vervangen.

#### Vervangende sleutel

Voor het bijmaken van reservesleutels of andere autosleutels hebt u het chassisnummer van de wagen nodig.

Elke sleutel van een nieuwe wagen bevat een microchip die is gecodeerd met de gegevens van de elektronische weggrijpblokkering van de

wagen. Een autosleutel werkt niet als er geen microchip of een niet gecodeerde microchip in zit. Dit geldt ook voor speciaal voor de betreffende wagen bijgemaakte wagensleutels.

De wagensleutels of de nieuwe reservesleutels zijn verkrijgbaar bij een officiële SEAT dealer, gespecialiseerde werkplaatsen of geautoriseerde sleutelspecialisten die gekwalificeerd zijn om deze sleutels te vervaardigen.

De nieuwe sleutels of de reservesleutels moeten voor gebruik gesynchroniseerd worden » pag. 102.

### ⚠ ATTENTIE

- Laat nooit kinderen of hulpbehoevenden alleen in de wagen, omdat zij in een noodgeval de wagen niet uit kunnen en zichzelf niet kunnen redden.
- Ongecontroleerd gebruik van de wagensleutel door derden kan ertoe leiden dat de motor wordt gestart of elektrische uitrustingen (bijv. elektrische ruiten) worden bediend - gevaar voor ongevallen! De wagenportieren kunnen via de sleutel met afstandsbediening worden vergrendeld, waardoor hulp in noodsituaties wordt bemoeilijkt.
- Laat nooit een bij de wagen behorende sleutel achter in de wagen. Als derden uw wagen zonder toestemming gebruiken, kan dit tot schade aan of diefstal van de wagen leiden. Neem daarom altijd de sleutel mee wanneer u de wagen verlaat.

- Trek nooit de sleutel uit het contactslot zolang de wagen in beweging is. Het stuurslot zou het stuurwiel kunnen blokkeren en u bent dan niet meer in staat de wagen te besturen.

### ⓘ VOORZICHTIG

Alle wagensleutels bevatten elektronische onderdelen. Bescherm ze tegen schade, flinke schokken en vocht.

### ⓘ Let op

- Druk de knop van de autosleutel alleen in wanneer de bijbehorende functie echt gebruikt moet worden. Als de knop onnodig wordt ingedrukt, is het mogelijk dat de wagen onbedoeld wordt ontgrendeld of dat het alarm wordt geactiveerd. Dit is ook mogelijk wanneer u denkt dat u zich buiten de actieradius van de sleutel bevindt.
- De werking van de wagensleutel kan tijdelijk worden gestoord t.g.v. overlapping van zenders die zich in de buurt van de wagen bevinden en die in dezelfde frequentieband werken, bijv. radio's of mobiele telefoons.
- Door obstakels tussen de wagensleutel en de wagen, slechte weersomstandigheden en leeg rakende batterijen kan het bereik van de afstandsbediening minder worden.
- Als u de knoppen van de wagensleutel of een van de centrale vergrendelingsknop-

pen » pag. 105 herhaalde malen binnen een korte tijd indrukt, wordt de centrale vergrendeling korte tijd afgesloten als bescherming tegen overbelasting. De wagen is dan ontgrendeld. Blokkeer zo nodig.

- Nieuwe sleutels met afstandsbediening zijn verkrijgbaar bij de Technische Dienst. Deze sleutels moeten in dezelfde zaak worden gesynchroniseerd.
- Er kunnen maximaal vijf sleutels met radiografische afstandsbediening worden gebruikt.

## De batterij vervangen

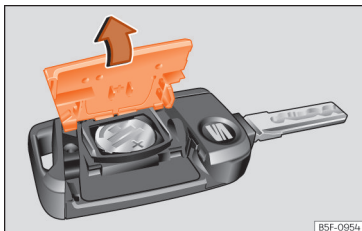

**Afb. 94** Wagensleutel: openen van het deksel van batterijvak.

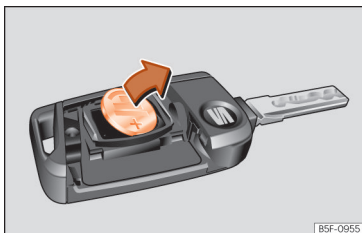

**Afb. 95** Wagensleutel: batterij verwijderen.

SEAT adviseert om de batterij te laten vervangen in de werkplaats van een officiële dealer.

De batterij bevindt zich aan de achterzijde van de autosleutel, onder een deksel.

## Batterij vervangen

- De sleutelbaard van de wagensleutel uitklappen » pag. 100.
- Deksel op achterkant van wagensleutel » » **afb. 94** in de richting van de pijl » ⚠ verwijderen.
- Haal de batterij met een geschikt dun voorwerp uit het batterijvak » » **afb. 95**.
- De nieuwe batterij in het batterijcompartiment plaatsen en aandrukken zoals is aangegeven » » **afb. 95**, in tegenovergestelde richting van de pijl » ⚠.
- Het deksel in de behuizing van de wagensleutel plaatsen en aandrukken zoals is aangegeven » » **afb. 94**, in tegenovergestelde richting van de pijl, totdat het deksel vastklikt.

### ⚠ VOORZICHTIG

- Als de batterij niet correct wordt vervangen, kan de autosleutel beschadigd raken.
- Het gebruik van ongeschikte batterijen kan de autosleutel beschadigen. Vervang daarom de lege batterij altijd door een nieuwe van dezelfde spanning en afmetingen, en met dezelfde kenmerken.
- Let bij het plaatsen van de batterij op de juiste poolrichting.

### ♻ Milieu-aanwijzing

Lever de gebruikte batterijen met het oog op het milieu in bij een daartoe aangewezen inzamelpunt.

## De autosleutel synchroniseren

Als de knop  vaak buiten de actieradius wordt ingedrukt, is het mogelijk dat de wagen niet meer met de wagensleutel vergrendeld of ontgrendeld kan worden. In dit geval moet de autosleutel zoals hierna aangegeven opnieuw gesynchroniseerd worden:

- De sleutelbaard van de wagensleutel uitklappen » » pag. 100.
- Indien vereist, verwijder de afdekking van de handgreep van het portier aan bestuurderszijde » » pag. 113.
- Druk op de knop  van de autosleutel. Hiervoor moet in de buurt van de wagen zijn.
- Open de wagen binnen één minuut met de sleutelbaard. De synchronisatie is voltooid.
- Indien van toepassing, breng de afdekking weer aan.



## Centrale vergrendeling

### Inleiding tot thema

De centrale vergrendeling werkt correct wanneer alle portieren en de achterklep volledig gesloten zijn. Als het bestuurdersportier geopend is, kan de wagen niet met de auto-sleutel worden vergrendeld.

Als de wagen uitgerust is met Keyless Access sluit- en startstelsel, kan de wagen enkel vergrendeld worden als het contact uitgeschakeld is en het bestuurdersportier gesloten is.

Als een ontgrendelde wagen gedurende langere tijd geparkeerd staat (bijvoorbeeld in een garage), is het mogelijk dat de accu van de wagen zich ontladend en de motor niet gestart kan worden.

### ⚠ ATTENTIE

**Onjuist gebruik van de centrale vergrendeling kan ernstig letsel veroorzaken.**

- De centrale vergrendeling sluit alle portieren af. Als een wagen van binnenuit vergrendeld is, kunnen niet-geautoriseerde personen de portieren van buitenaf de portieren niet openen en zich toegang tot de wagen verschaffen. In noodgevallen of bij ongelukken kunnen de vergrendelde portieren echter de toegang tot wagen om de inzittenden te helpen in de weg staan.

- Laat kinderen of hulpbehoevenden nooit alleen achter in de wagen. Met de drukknop voor de centrale vergrendeling kunnen alle portieren van binnenuit vergrendeld worden. Hierdoor komen de inzittenden in de wagen opgesloten te zitten. Opgesloten personen kunnen aan extreem hoge of lage temperaturen blootstaan.
- In een afgesloten wagen kan het, afhankelijk van het jaargetijde, zo extreem warm of koud worden dat dit, vooral bij kleine kinderen, tot ernstig letsel, ziekte of zelfs de dood kan leiden.
- Laat nooit iemand in een vergrendelde wagen achter. In noodgevallen kan het voorkomen dat opgesloten inzittenden de wagen niet zelfstandig kunnen verlaten of geen hulp kunnen krijgen.

### Beschrijving

Met de centrale vergrendeling kunt u alle portieren, de achterklep en de tankklep centraal ont- en vergrendelen:

- Van buitenaf met autosleutel » pag. 105.
- Van buitenaf met het Keyless Access-systeem » pag. 106.
- Van binnenuit, met drukknop voor centrale vergrendeling » pag. 105.

Beschikt over verschillende functies die de veiligheid van de wagen optimaliseren:

- "Safe"-vergrendeling » pag. 109
- Automatisch vergrendelen door onbedoeld openen
- Selectieve veiligheidsontgrendeling
- Automatisch vergrendelen door snelheid en automatisch ontgrendelen (Auto Lock)
- Veiligheidsontgrendelen

### Automatisch vergrendelen door onbedoeld openen

Dit systeem van diefstalbeveiliging vermijdt dat de wagen uit vergetelheid open blijft. Bij het ontgrendelen en als na verloop van 30 seconden geen enkel portier noch de achterklep opengaat, wordt de wagen automatisch weer vergrendeld.

### Selectieve portierontgrendeling

Bij het vergrendelen worden de portieren en de achterklep vergrendeld. Naar wens kan bij het openen van de portieren *uitsluitend* het portier aan bestuurderzijde of alle portieren worden geopend. Dit kan worden ingesteld via het Easy Connect\*-systeem » pag. 104.

### Automatische vergrendeling (Auto Lock)\*

De functie Auto Lock vergrendelt de portieren en de achterklep vanaf een snelheid van ca. 15 km/u (9 mpu).

De wagen wordt weer ontgrendeld, wanneer de sleutel uit het contact wordt getrokken. »

Bovendien kan de wagen worden ontgrendeld door de ontgrendelingsfunctie in de knop voor de centrale vergrendeling of een van de slotgrepen te bedienen.

De functie Auto Lock kan op de radio of in het Easy Connect\*-systeem worden in- en uitgeschakeld » pag. 104.

Bovendien worden bij een ongeval met airbagactivering portieren automatisch ontgrendeld om hulpverleners toegang tot de wagen te verschaffen.

### Knipperlichten

Bij het ontgrendelen knipperen de knipperlichten tweemaal, bij het vergrendelen eenmaal.

Als deze niet knipperen, is één van de portieren, de achterklep of de motorkap niet gesloten.

### Onbedoeld buitensluiten

In de volgende gevallen wordt voorkomen dat u uw sleutel in de wagen insluit:

- Als het portier aan bestuurderszijde open is, zal de wagen niet vergrendelen zodra op de toets van de centrale vergrendeling » pag. 105 wordt gedrukt.

Vergrendelt u uw wagen pas met de sleutel met radiografische afstandsbediening zodra alle portieren en de achterklep zijn gesloten.

U voorkomt daarmee dat u ongewild wordt buitengesloten.

#### Let op

- **Nooit waardevolle voorwerpen zonder toezicht in de wagen achterlaten. Een vergrendelde wagen is geen kluis!**
- **Als de led in het drempel van het portier aan bestuurderszijde na het vergrendelen ongeveer 30 seconden brandt, is er een storing in de centrale vergrendeling of in het alarmsysteem\*. Laat de storing in de werkplaats van een officiële SEAT dealer verhelpen.**
- **De interieurbewaking van het alarmsysteem\* werkt alleen dan foutloos, als de ruiten en het dak\* zijn gesloten.**

### Instellingen van de centrale vergrendeling

In het Easy Connect\*-systeem kan de centrale vergrendeling worden ingesteld.

#### Portieren ontgrendelen

- Selecteer: toets **MENU /**  > **Wagen > SETUP > Openen en sluiten > Centrale vergrendeling > Portieren ontgrendelen.**

U kunt kiezen of u bij het ontgrendelen **alle** portieren of slechts het portier van de **be-**

**stuurder** wenst te ontgrendelen. In alle gevallen wordt tevens de tankklep ontgrendeld.

Wanneer u met de instelling **Bestuurder** eenmaal drukt op de toets  van de sleutel met afstandsbediening, wordt enkel het portier van de bestuurder ontgrendeld. Drukt u tweemaal op die toets, dan worden ook de rest van de portieren en de achterklep ontgrendeld.

Druk op de knop  om alle portieren van de wagen te vergrendelen. U hoort nu tevens een bevestigingssignaal\*.

#### Automatische vergrendeling (Auto Lock)

*Wagens met Easy Connect*

- Selecteer: toets **MENU /**  > **Wagen > SETUP > Openen en sluiten > Centrale vergrendeling > Automatische vergrendeling bij rijden.**

*Wagens met radio*

- Selecteer: toets **SETUP** > bedieningsknop  > **Centrale vergrendeling > Vergrendeling tijdens rijden.**

Bij inschakeling van de functie worden alle portieren van de wagen geblokkeerd vanaf een snelheid van 15 km/u (9 mph).



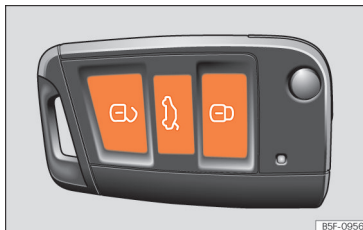

Als de sleutel uit het contact wordt gehaald, zullen de portieren automatisch ontgrendeld worden. Ook kunnen de portieren worden ontgrendeld door te drukken op de toets .

van de centrale vergrendeling » pag. 105 of individueel door bediening van de binnengreep van het portier (bijv. wanneer een passagier de wagen wil verlaten).

### Ontgrendelen en vergrendelen van buitenaf



**Afb. 96** Sleutel met afstandsbediening: knoppen.

- Vergrendelen: druk op de knop  » **afb. 96**.
- De wagen vergrendelen zonder het "Safe"-veiligheidssysteem: een tweede maal drukken op de knop  gedurende de volgende 2 seconden.
- Ontgrendelen: druk op de knop .
- De achterklep ontgrendelen: de knop  gedurende minstens 1 seconde ingedrukt houden.

Als de wagen wordt ontgrendeld en er binnen 30 seconden geen portier of achterklep wordt geopend, wordt de wagen automatisch weer vergrendeld. Deze functie voorkomt dat de wagen onbedoeld continu is ontgrendeld. Dit geldt niet als u de knop  ten minste 1 seconde ingedrukt houdt.

### Selectieve veiligheidsontgrendeling

De centrale veiligheidsontgrendeling biedt de mogelijkheid om alleen het bestuurdersportier en de tankklep te ontgrendelen. De overige portieren en de achterklep blijven vergrendeld.

*Bestuurdersportier en tankklep ontgrendelen:*

- Druk **eenmaal** op de knop  van de sleutel met afstandsbediening of draai de sleutel **eenmaal** in ontgrendelrichting.

*Alle portieren, de achterklep en de tankklep ontgrendelen:*

- Druk binnen 5 seconden **tweemaal** op de knop  van de sleutel met afstandsbediening of draai de sleutel **tweemaal** binnen 5 seconden in ontgrendelrichting.

Ook als alleen het bestuurdersportier wordt ontgrendeld, worden het Safe\*-veiligheidssysteem en het alarmsysteem\* direct uitgeschakeld.

Bij wagens met Easy Connect\* kunt u rechtstreeks de centrale veiligheidsvergrendeling instellen » pag. 104.

### ⚠ ATTENTIE

**Veiligheidsaanwijzingen** » ⚠ in "Safe"-vergrendeling op pag. 110 in acht nemen.



### Let op

- **Bedien de sleutel met afstandsbediening uitsluitend als u de wagen kunt zien.**
- **Personaliseren van de sleutel met radiografische afstandsbediening** » pag. 117, Comfortopenen en -sluiten.

### Ontgrendelen en vergrendelen van binnenuit



**Afb. 97** Bestuurdersportier: schakelaar van de centrale vergrendeling. »

- Vergrendelen: druk op de knop  » » **afb. 97.**
- Ontgrendelen: druk op de knop  » » **afb. 97.**

Als uw wagen met de schakelaar voor de centrale vergrendeling wordt vergrendeld, geldt het volgende:

- Het is niet mogelijk om de portieren en de achterklep van *buitenaf* te ontgrendelen (veiligheid, bijvoorbeeld bij het wachten voor een stoplicht).
- De led in de knop voor centrale vergrendeling brandt als beide portieren zijn gesloten en vergrendeld.
- U kunt de portieren van binnenuit afzonderlijk ontgrendelen door tweemaal aan de slotgreep te trekken.
- Bij een ongeval met airbagactivering worden de van binnenuit vergrendelde portieren automatisch ontgrendeld om hulpverleners toegang tot de wagen te verschaffen.

### **ATTENTIE**

- De schakelaar voor de centrale vergrendeling werkt ook wanneer het contact is uitgeschakeld, behalve wanneer het "safe"-veiligheidssysteem actief is.
- De knop voor de centrale vergrendeling werkt niet als de wagen van buitenaf wordt vergrendeld terwijl de beveiliging is geactiveerd.

- Vergrendelde portieren maken het hulpverleners moeilijk om in geval van nood in de wagen te komen. Laat geen personen en dan met name kinderen niet in de wagen achter.

### **Let op**

Uw auto wordt bij een snelheid van 15 km/u (9 mpu) automatisch vergrendeld (Auto Lock) » » pag. 103. U kunt de wagen ontgrendelen door nogmaals op de knop  van de centrale vergrendeling te drukken.

### **Gerelateerde video Keyless Access**



B5F-084Z

**Afb. 98** Technologie

### **De wagen ontgrendelen en vergrendelen met Keyless Access\***

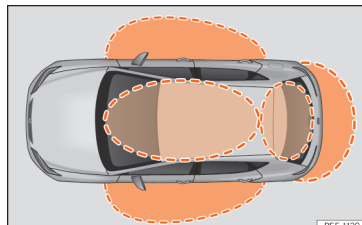

B5F-1129

**Afb. 99** Keyless Access: nabijheid.

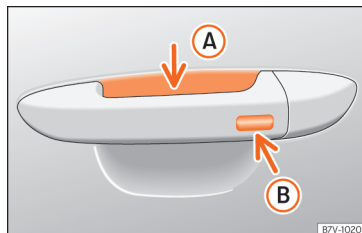

B7V-1020

**Afb. 100** Portiergreep: sensoroppervlakken

» » **afb. 100**

- A** Sensoroppervlak voor het ontgrendelen aan de binnenzijde van de portiergreep.
- B** Sensoroppervlak voor het vergrendelen aan de buitenzijde van de portiergreep.

Naargelang de uitrusting kan de wagen beschikbaar over het Keyless Access-systeem.

Keyless Access is een sluit- en startstelsysteem zonder sleutel waarmee de wagen vergrendeld en ontgrendeld kan worden zonder daarvoor de autosleutel actief te moeten gebruiken. Daarvoor moet er een geldige autosleutel zijn in het overeenkomstige herkenningsgebied wanneer u de auto probeert te openen » **afb. 99** en moet u een van de sensoroppervlakken van de portiergrepen aanraken » **afb. 100** » **!**.

De wagen kan enkel via de voorportieren worden ontgrendeld en vergrendeld. Daarbij mag de sleutel van de afstandsbediening zich niet op een afstand van meer dan ca. 1,5 m van de portiergreep bevinden.

Hierbij is het niet van belang of uw sleutel zich bijv. in uw jaszak bevindt.

Het portier opnieuw openen is direct na de sluitprocedure korte tijd niet mogelijk. Hierdoor hebt u de mogelijkheid om de correcte vergrendeling van de portieren te controleren.

Indien u dit wenst, kunt u *enkel* het overeenkomstige portier of de volledige wagen ontgrendelen. De vereiste instellingen kunt u uitvoeren in wagens met bestuurdersinformatiesysteem » **pag. 94** » **pag. 76**.

### Algemene informatie

Als er een passende autosleutel in de omgeving » **afb. 99** aanwezig is, geeft het sleutel- en startstelsysteem Keyless Access die sleutel toegangsrechten zodra u een van de sensoroppervlakken van de voorportieren aanraakt.

Vervolgens zijn de volgende functies mogelijk zonder dat u de autosleutel actief hoeft te gebruiken:

- *Keyless-Entry*: wagen ontgrendelen met de grepen van de voorportieren of de *soft-touch/greep* in de achterklep.
- *Keyless-Exit*: wagen vergrendelen met de sensor van de portiergreep van de bestuurder of bijrijder.
- *Press & Drive*: motor zonder sleutel in werking stellen met de startknop » **pag. 258**.

De centrale vergrendeling en het sluitsysteem werken op dezelfde manier als het *normale* ontgrendel- en vergrendelsysteem. Alleen de bedieningselementen veranderen.

Het ontgrendelen van de wagen wordt weergegeven door het *tweemaal* knipperen van de knipperlichten; het vergrendelen, *eenmaal*.

Indien u de wagen vergrendelt en vervolgens alle portieren en de achterklep sluit terwijl de laatst gebruikte sleutel in de wagen blijft en geen enkele daarbuiten, zal de wagen **niet**

**onmiddellijk** worden vergrendeld. Alle knipperlichten van de wagen knipperen *vier maal*. Als geen van de portieren of de achterklep geopend wordt, wordt de wagen na enkele seconden vergrendeld.

Wanneer u de wagen ontgrendelt en geen van de portieren of de achterklep opent, wordt de wagen na enkele seconden opnieuw vergrendeld.

### Portieren ontgrendelen en openen (Keyless-Entry)

- Neem de greep van een van de voorportieren vast. Op dat ogenblik raakt u het sensoroppervlak » **afb. 100** **A** (pijl) aan van de portiergreep en wordt de auto ontgrendeld.
- Portier openen.

In wagens met selectief openen of configuratie van het infotainmentsysteem worden alle portieren ontgrendeld door de portiergreep tweemaal vast te nemen.

### Bij wagens zonder "Safe"-beveiligingssysteem: de portieren sluiten en vergrendelen (Keyless-Exit)

- Contact uitschakelen.
- Bestuurdersportier sluiten.
- Tik *eenmaal* op het sensoroppervlak » **afb. 100** **B** (pijl) van de greep van een van de voorportieren. Het portier waarvan de greep bediend wordt, moet gesloten zijn. »

### Bij wagens met "Safe"-beveiligingssysteem: de portieren sluiten en vergrendelen (Keyless-Exit)

- Contact uitschakelen.
- Bestuurdersportier sluiten.
- Tik *eenmaal* op het sensoroppervlak »» **afb. 100 B** (pijl) van de greep van een van de voorportieren. De wagen wordt vergrendeld met het "Safe" »» **pag. 109**-veiligheidssysteem. Het portier waarvan de greep bediend wordt, moet gesloten zijn.
- Raak *tweemaal* het sensoroppervlak »» **afb. 100 B** (pijl) aan van de greep van een van de voorportieren om de wagen te vergrendelen zonder het "Safe"-veiligheidssysteem te activeren »» **pag. 109**.

### Achterklep ontgrendelen en vergrendelen

Wanneer de auto vergrendeld is, wordt de achterklep automatisch ontgrendeld als er zich bij het openen een passende autosleutel in de omgeving »» **afb. 99** bevindt.

Open of sluit de achterklep op een *normale* manier.

Wanneer de achterklep gesloten is, wordt ze automatisch vergrendeld. Als de auto volledig ontgrendeld is, zal de achterklep **niet** automatisch vergrendeld worden na sluiting.

### Wat gebeurt er bij het vergrendelen van de wagen met een tweede sleutel

Als er zich in de wagen een autosleutel bevindt en de wagen wordt van buitenaf vergrendeld met een tweede sleutel, wordt de sleutel binnenin de wagen vergrendeld voor het starten van de motor »» **pag. 258**. Om de motor te kunnen starten moet er gedrukt worden op de knop  van de sleutel die zich binnenin de wagen bevindt.

### Automatisch uitschakelen van de sensoren

Als de wagen gedurende lange tijd niet ontgrendeld of vergrendeld wordt, worden de benaderingssensoren van de portieren automatisch uitgeschakeld.

Als bij vergrendelde wagen een van de sensoroppervlakken van de portiergrepen vaak ingeschakeld wordt (bijv. door de takken van een struik te raken), worden alle benaderingssensoren gedurende een bepaalde tijd uitgeschakeld.

De sensoren worden opnieuw ingeschakeld:

- Na enige tijd.
- **OF:** als de wagen ontgrendeld wordt met de toets  van de sleutel.
- **OF:** als de achterklep wordt geopend.
- **OF:** als de wagen handmatig wordt ontgrendeld met de sleutel.

### Functie voor tijdelijke uitschakeling van de Keyless Access\*

U kunt het ontgrendelen van de auto met Keyless Access (sleutellose toegang) uitschakelen voor een cyclus van ver- en ontgrendelen.

- Zet de keuzehendel in stand **P** (bij auto met automatische versnellingsbak), aangezien de auto anders niet vergrendeld kan worden.
- Portier sluiten.
- Druk op de sluitknop  van de afstandsbediening en raak dan binnen de 5 volgende seconden het sensoroppervlak van vergrendeling van de bestuurdersportiergreep »» **afb. 100 B** aan. Neem de portiergreep niet vast, aangezien de wagen anders niet vergrendeld wordt. De uitschakeling kan ook plaatsvinden indien de auto wordt vergrendeld via het slot van het bestuurdersportier.
- Om te controleren of de functie is uitgeschakeld, wacht u minstens 10 seconden; neem dan de portiergreep vast en trek eraan. Het portier mag niet opengaan.

De auto kan de volgende keer enkel ontgrendeld worden met de afstandsbediening of via het slot. Na de volgende vergrendeling/ontgrendeling is de sleutellose toegang (Keyless Access) weer actief.

### Comfortfuncties

Om alle elektrisch bediende ruiten en het schuifdak te **sluiten met de comfortfunctie**, houdt u een vinger gedurende enkele seconden op het sensoroppervlak voor vergrendeling » » **afb. 100** **B** (pijl) van de portiergreep tot de ruiten en het dak gesloten zijn.

Het **openen van de portieren** bij aanraking van het sensoroppervlak van de portiergreep vindt plaats volgens de instellingen in het infotainmentsysteem met de toets **MENU /**  **> Wagen > SETUP > Openen en sluiten.**

#### **VOORZICHTIG**

De sensoroppervlaken van de portiergrepen kunnen geactiveerd worden wanneer ze geraakt worden door een waterstraal of hogedrukspuit wanneer er een passende autosleutel in de omgeving aanwezig is. Als ten minste één van de elektrisch bediende ruiten geopend is en het sensoroppervlak » » **afb. 100** **B** (pijl) van een van de portiergrepen constant ingeschakeld is, worden alle ruiten gesloten.

#### **Let op**

- Als de accu van de wagen nog weinig spanning heeft of helemaal leeg is, of de batterij van de autosleutel bijna leeg of

leeg is, dan is het mogelijk dat de wagen niet ontgrendeld of vergrendeld kan worden met het Keyless Access-systeem. De wagen kan handmatig worden ontgrendeld of vergrendeld » » pag. 113.

- Om de juiste vergrendeling van de wagen te controleren, blijft de ontgrendelingsfunctie uitgeschakeld gedurende ca. 2 seconden.
- Als op het scherm van het instrumentenpaneel het bericht **Keyless defect** wordt getoond, kunnen er zich storingen voordoen in de werking van het Keyless Access-systeem. Raadpleeg een gespecialiseerde werkplaats. SEAT raadt u aan om daarvoor een SEAT-dealer te raadplegen.
- Afhankelijk van de functie ingesteld in het infotainmentsysteem voor buitenspiegels, worden de buitenspiegels ingeklapt en gaat de omgevingsverlichting branden bij het ontgrendelen van de wagen via het sensoroppervlak in de portiergrepen van de bestuurder en bijrijder » » pag. 134.
- Als er zich geen enkele passende sleutel binnenin de wagen bevindt of het systeem hem niet herkent, zal er een melding verschijnen op het display van het instrumentenpaneel. Dit zou kunnen gebeuren als er een ander radiofrequentiesignaal zou interfereren met het signaal van de sleutel (bijv. van een of andere accessoire voor

mobiele apparaten) of als de sleutel afgedekt wordt door een voorwerp (bijv. door een metalen koffer).

- De werking van de sensoren van de portiergrepen kan nadelig worden beïnvloed als de sensoren erg vuil zijn, bijvoorbeeld als er een laagje zout op zit. Reinig zo nodig de wagen.
- Als de wagen uitgerust is met een automatische versnellingsbak, kan hij enkel vergrendeld worden als de versnellingspook in de stand P staat.
- Om de veiligheid van uw wagen te verhogen, beschikt de afstandsbediening van het systeem over een positie-sensor. Indien de afstandsbediening geen beweging detecteert tijdens een bepaalde periode, veronderstelt het systeem dat men niet van plan is om de wagen te openen (bijv. 's nachts op de tafel) en wordt het uitgeschakeld.

### "Safe"-vergrendeling<sup>1)</sup>

Wanneer de wagen vergrendeld is, schakelt de "Safe"-beveiliging de werking van de portiergrepen uit zodat onbevoegde personen de wagen niet in kunnen. De portieren kunnen »

<sup>1)</sup> Beschikbaar naargelang de markt en het model.

niet meer van binnenuit worden geopend



Naargelang van de wagen kan er bij het starten van het contact op het display van het instrumentenpaneel een melding verschijnen dat het "Safe"-veiligheidssysteem ingeschakeld is.

### De wagen vergrendelen en het "Safe"-veiligheidssysteem activeren

- Een keer de vergrendelingsknop  van de autosleutel indrukken.

### De wagen vergrendelen zonder het "Safe"-systeem te activeren

- Twee keer na elkaar de vergrendelingsknop  van de autosleutel indrukken.
- In wagens met Keyless Access-systeem voor sluiten en starten zonder sleutel: raak het sensoroppervlak aan de buitenzijde van de portiergreep tweemaal aan.

### Wanneer het "Safe"-veiligheidssysteem uitgeschakeld is, dient u met het volgende rekening te houden:

- De wagen kan van binnenuit ontgrendeld en geopend worden met de portiergreep.
- Het alarmsysteem is ingeschakeld.
- De bewaking van het interieur en de wegsleepbeveiliging worden uitgeschakeld.

### Status van de "Safe"

Aan de knipperfrequentie van de LED in de portierdrempel ziet u de bevestiging van deze procedure. Aanvankelijk knippert de led korte tijd snel, blijft vervolgens gedurende 30 seconden uit en gaat daarna langzaam knipperen.

#### ATTENTIE

**Bij een van buitenaf vergrendelde wagen met ingeschakeld "Safe"-veiligheidssysteem\* mogen geen personen – vooral geen kinderen – in de wagen achterblijven, omdat de portieren en ruiten van binnenuit niet meer kunnen worden geopend. Vergrendelde portieren maken het hulpverleners moeilijk om in geval van nood in de wagen te komen.**

## Alarmsysteem\*

### Beschrijving

Met behulp van het alarmsysteem moeten inbraakpogingen en diefstal van de wagen worden bemoeilijkt. Hiertoe geeft het systeem bij onbevoegd binnendringen in de wagen akoestische en optische waarschuwingssignalen.

Het alarmsysteem wordt automatisch geactiveerd wanneer de wagen met de sleutel ge-

sloten wordt. Het systeem wordt onmiddellijk geactiveerd en het controlelampje in het bestuurdersportier en de knipperlichten knipperen om aan te geven dat het alarmsysteem en het beveiligingssysteem (dubbele beveiliging) geactiveerd is.

Als een van de portieren of de klep bij het inschakelen van het alarmsysteem niet afgeschakeld is, maakt deze geen deel uit van de beveiligde gebieden van de wagen. Indien u later het portier of de kap sluit, worden deze automatisch in de beschermingszones van de wagen geïntegreerd en wordt een optische waarschuwing door de knipperlichten gegeven wanneer de portieren sluiten.

- De knipperlichten zullen tweemaal knipperen bij het openen en het uitschakelen van het alarmsysteem.
- De knipperlichten zullen eenmaal knipperen bij het afsluiten en inschakelen van het alarmsysteem.

### Wanneer treedt het alarmsysteem in werking?

Het alarmsysteem laat gedurende 30 seconden akoestische en (knipperende) lichtsignalen horen en zien die tot 10 maal herhaald worden wanneer, als de wagen vergrendeld is, de volgende handelingen zonder autorisatie worden uitgevoerd:



- Openen van een mechanisch vergrendeld portier met de wagensleutel zonder de eerstvolgende 15 seconden het contact in te schakelen (op sommige markten, zoals bijvoorbeeld Nederland, verdwijnen de 15 seconden wachttijd en wordt het alarm onmiddellijk geactiveerd bij het openen van het portier).
- Openen van een portier.
- De motorkap openen.
- Openen van achterklep.
- Contact inschakelen met niet-geautoriseerde sleutel.
- Verkeerde handeling aan het alarmsysteem.
- Accu van de wagen loskoppelen.
- Verplaatsing in de wagen (bij wagens met interieurbewaking » pag. 111).
- Slepen van wagen (in geval van wagens met wegsleepbeveiliging » pag. 111).
- Optakelen van wagen (in geval van wagens met wegsleepbeveiliging » pag. 111).
- De wagen op een veerpont of trein transporteren (in geval van wagens met wegsleepbeveiliging of interieurbewaking » pag. 111).
- Ontkoppelen van een aanhanger verbonden met het diefstal-alarmsysteem.

### Het alarm uitschakelen

- Ontgrendel de wagen met de ontgrendelingsknop  van de sleutel.
- **OF:** schakel het contact in met een passende sleutel.

Als het bestuurdersportier mechanisch ontgrendeld wordt met de sleutel, dan hebt u 15 seconden de tijd om de sleutel in het contactslot te steken vanaf het moment dat het portier geopend wordt.

Anders gaat het alarm gedurende 30 seconden af en kan de motor niet worden gestart.

### VOORZICHTIG

Als de inbraakbeveiliging wordt uitgeschakeld, worden ook de interieurbewaking en het afsleepalarm automatisch uitgeschakeld.

### Let op

- Na 28 dagen gaat het controlelampje uit om te voorkomen dat de accu leeg raakt als de wagen voor langere tijd geparkeerd staat. Het alarmsysteem blijft geactiveerd.
- Als na afloop van het alarm signaal nogmaals in de beveiligde zone wordt ingebroken (bijv. na het openen van een portier wordt de achterklep geopend), wordt het alarmsysteem opnieuw geactiveerd.
- Het alarmsysteem  wordt niet geactiveerd als de wagen van binnenuit met de

drukknop voor de centrale vergrendeling vergrendeld wordt.

- Indien het bestuurdersportier mechanisch met de sleutel ontgrendeld wordt, wordt enkel dit portier ontgrendeld en niet de hele wagen. Alleen na het inschakelen van het contact blijven alle portieren onbeveiligd - maar niet ontgrendeld - en wordt de drukknop voor de centrale vergrendeling geactiveerd.
- Als de wagenaccu helemaal of voor de helft ontladen is, werkt het alarmsysteem niet correct.
- De wagenbewaking blijft ook gegarandeerd als de accukabels worden losgemaakt of de accu niet meer werkt indien het alarmsysteem geactiveerd is.
- Als een van de beide accukabels bij een geactiveerd alarmsysteem wordt losgemaakt, treedt het alarmsysteem in werking.

### Interieurbewaking en wegsleepbeveiliging\*

Bewakings- of controlefunctie inbegrepen in het alarmsysteem\*, dat via ultrasoon geluid de niet-geautoriseerde toegang tot de wagen opspoort.

De interieurbewaking en de sensor van het afsleepalarm (hellingshoeksensor) worden samen met het alarmsysteem automatisch ingeschakeld. Voor het inschakelen ervan

moeten alle portieren en de achterklep gesloten zijn.

Als het "Safe"-veiligheidssysteem\* » pag. 109 wordt uitgeschakeld, worden ook de interieurbewaking en het afsleepalarm automatisch uitgeschakeld.

### Activering

- Wordt automatisch ingeschakeld bij het inschakelen van het alarmsysteem.

### Buiten werking stellen

- Open de wagen met de mechanische sleutel of met de toets  van de afstandsbediening. Tussen het openmaken van het portier en de sleutel in het contactslot steken mag niet meer dan 15 seconden zitten omdat anders het alarmsysteem afgaat.
- Druk tweemaal op toets  van de afstandsbediening. De volumetrische sensor en de hellingshoeksensor worden gedeactiveerd. Het alarmsysteem blijft geactiveerd.

De interieurbewaking en het afsleepalarm worden automatisch opnieuw ingeschakeld wanneer de wagen weer wordt vergrendeld.

Indien u de interieurbewaking en het wegsleepalarm wenst uit te schakelen, moet u dit telkens opnieuw doen wanneer de wagen vergrendeld wordt, anders worden deze systemen automatisch ingeschakeld.

De interieurbewaking en het afsleepalarm moeten uitgeschakeld worden indien dieren in de binnenruimte van de vergrendelde wagen gelaten worden (anders gaat het alarmsysteem af wegens hun bewegingen) of bijvoorbeeld wanneer de wagen vervoerd wordt of wordt weggesleept met twee wielen van de grond.

### Uitschakeling via het infotainmentsysteem

- Schakel het contact uit en selecteer: toets **MENU / ** > **Wagen** > **SETUP** > **Openen en sluiten** > **Centrale vergrendeling** > **Interieurbewaking**.
- Bij het opnieuw vergrendelen van de wagen worden de interieurbewaking en het afsleepalarm weer uitgeschakeld en blijven uitgeschakeld tot het portier opnieuw wordt geopend.

### Valse alarmen

De interieurbewaking zal alleen correct werken indien de wagen volledig gesloten is. Hierbij moeten de wettelijke voorschriften worden opgevolgd.

### In onderstaande gevallen kan een loos alarm optreden:

- Geopende ruiten (geheel of gedeeltelijk).
- Panoramadak/kanteldak open (geheel of gedeeltelijk).

- Beweging van voorwerpen in de wagen, zoals losse papieren, accessoires aan de binnenspiegel (luchtverfrissers) enz.

### Let op

- Als de wagen automatisch opnieuw vergrendeld wordt en het alarmsysteem zonder de functie volumetrische sensor geactiveerd is, dan wordt het alarmsysteem met alle functies ingeschakeld, behalve die van de volumetrische sensor. Deze wordt pas weer geactiveerd de volgende keer dat het alarmsysteem ingeschakeld wordt, tenzij deze opzettelijk uitgeschakeld wordt.
- Indien het alarm is afgegaan als gevolg van de volumetrische sensor, dan wordt dit bij het openen van de wagen aangegeven via het knipperen van het controlelampje van het bestuurdersportier. Dit knipperen is anders dan wanneer het alarmsysteem aanstaat.
- De trilling van een mobiele telefoon die in de wagen is achtergelaten kan ervoor zorgen dat de interieurbewaking wordt geactiveerd, aangezien de sensoren reageren op de bewegingen en schokken die optreden in de wagen.
- Indien bij het activeren van het alarmsysteem nog een portier of de achterklep open is, wordt enkel het alarmsysteem geactiveerd. Enkel wanneer alle portieren gesloten zijn (met inbegrip van de achterklep), worden de interieurbewaking en het afsleepalarm geactiveerd.

## Portieren

### Inleiding

De portieren en de achterklep kunnen handmatig worden vergrendeld en gedeeltelijk worden ontgrendeld, bijvoorbeeld als de sleutel of de centrale vergrendeling defect is.

#### ⚠ ATTENTIE

Onvoorzichtig openen of sluiten in geval van nood kan ernstige verwondingen veroorzaken.

- Als de wagen van buiten uit vergrendeld is, kunnen de portieren en de ruiten niet meer van binnenuit worden geopend.
- Laat kinderen of hulpbehoevenden nooit alleen in de wagen achter. Zij zijn in een noodgeval niet in staat de wagen zelfstandig te verlaten of zichzelf te redden.
- In een afgesloten wagen kan het, afhankelijk van het jaargetijde, zo extreem warm of koud worden dat dit, vooral bij kleine kinderen, tot ernstig letsel, ziekte of zelfs de dood kan leiden.

#### ⚠ ATTENTIE

De verplaatsing van portieren en de achterklep is gevaarlijk en kan verwondingen veroorzaken.

- Open of sluit portieren en achterklep alleen wanneer er zich niemand in de actieradius ervan bevindt.

#### ⚠ VOORZICHTIG

Bij het sluiten of openen in geval van nood moet u de onderdelen voorzichtig en correct weer inbouwen om schade aan de wagen te voorkomen.

### Noodontgrendelen en -vergrendelen van het bestuurdersportier

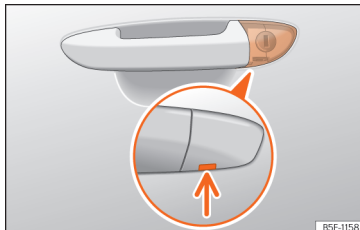

**Afb. 101** Portiergreep aan bestuurderszijde: verborgen portierslotcilinder.

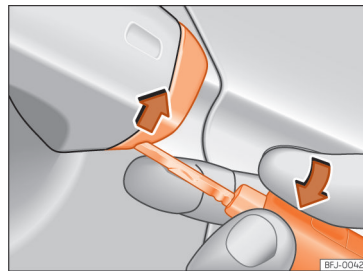

**Afb. 102** Portiergreep aan bestuurderszijde: klep losmaken door los te wippen.

Als de centrale vergrendeling uitvalt, kan het bestuurdersportier via de slotcilinder worden vergrendeld en ontgrendeld.

Bij het handmatig vergrendelen van het portier, zullen alle andere portieren automatisch vergrendelen. Bij het handmatig ontgrendelen zal uitsluitend het portier van de bestuurder worden ontgrendeld. Volg de instructies m.b.t. de inbraakbeveiliging » pag. 110 op.

- De sleutelbaard van de wagen sleutel uitklappen » pag. 100.
- Steek de sleutelbaard in de onderste opening van de klep op de portiergreep aan bestuurderszijde » **afb. 102** en til de klep op.
- Voer de sleutelbaard in de slotcilinder en ontgrendel of vergrendel de wagen. »

### Bijzonderheden

- Het alarmsysteem blijft geactiveerd bij ontgrendelde wagens. Het alarm zal echter nog niet afgaan » pag. 110.
- Na het openen van portier aan bestuurderszijde heeft u 15 sec. om het contact in te schakelen. Daarna gaat het alarm af.
- Schakel het contact in. De elektronische wegrijblokkering herkent een geldige sleutel en schakelt het alarmsysteem uit.

#### Let op

Het alarmsysteem wordt niet geactiveerd wanneer de wagen met de sleutelbaard vergrendeld wordt » pag. 103.

### Portieren noodvergrendelen zonder slotcilinder



**Afb. 103** Portier noodvergrendelen.

Als de centrale vergrendeling uitvalt, moeten de portieren zonder slotcilinder apart worden vergrendeld.

De noodvergrendeling bevindt zich aan de voorzijde van het bijrijdersportier en van de achterportieren. Ze is enkel zichtbaar wanneer het portier geopend is.

- Afdekking uit de opening halen.
- De sleutel in de gleuf in de binnenkant steken en naar rechts (rechterportier) resp. naar links (linkerportier) draaien tot tegen de aanslag.
- Afdekkap terugplaatsen.

Nadat het portier is vergrendeld, kan het portier niet meer van buitenaf worden geopend. Het portier kan van binnenuit worden ontgrendeld en geopend door eenmaal aan de slotgreep te trekken.

### Kinderslot



**Afb. 104** Kinderslot in het linkerportier.

De kindersloten voorkomen dat de achterportieren van binnenuit kunnen worden geopend. Hierdoor wordt voorkomen dat kinderen per ongeluk een portier openen tijdens het rijden.

Deze functie is onafhankelijk van het elektronische ontgrendel- en vergrendelsysteem van de wagen. Het is alleen van toepassing op de achterste portieren. Kan alleen mechanisch in- of uitgeschakeld worden, zoals hieronder wordt beschreven:

#### Kinderslot inschakelen

- Wagen ontgrendelen en het portier openen dat beveiligd moet worden.
- Draai met geopend portier de gleuf met de autosleutel rechtsom voor linkerportieren

»» **afb. 104** en linksom voor rechterportieren.

### Kinderslot uitschakelen

- Wagen ontgrendelen en het portier openen waarvan het kinderslot uitgeschakeld moet worden.
- Draai met geopend portier de gleuf met de autosleutel linksom voor linkerportieren  
»» **afb. 104** en rechtsom voor rechterportieren.

Als de kindersloten zijn ingeschakeld, kunnen de portieren alleen van buitenaf worden geopend.

## Achterklep

### Inleiding tot thema

#### ⚠ ATTENTIE

Als de achterklep op de verkeerde of op een onbeheerste manier wordt vergrendeld, geopend of gesloten, kan dit ongelukken of ernstig letsel tot gevolg hebben.

- De achterklep mag niet geopend worden als de mist- en achteruitrijlichten zijn ingeschakeld. Dit kan de controlelampjes beschadigen.

- Achterklep niet met de hand op de achterrauit dichtdrukken. De achterrauit zou kunnen breken - verwondingsgevaar!

- Nadat u de achterklep dicht hebt gedaan, dient u te controleren of deze ook vergrendeld is, omdat deze anders tijdens het rijden onverwachts open kan gaan.

- Sluit de achterklep nooit zonder op te letten of onbeheerst, omdat dit ernstig letsel voor u of anderen tot gevolg kan hebben. Zorg er altijd voor dat niemand in het zwenkbereik van de achterklep staat.

- Nooit met een op een kier staande of zelfs open achterklep rijden, omdat er dan uitlaatgassen het interieur kunnen binnendringen. Gevaar op vergiftiging!

- Laat de wagen nooit onbeheerd achter en laat kinderen er niet in of aan spelen, vooral wanneer de achterklep openstaat. Kinderen kunnen in de bagageruimte klimmen, de achterklep sluiten en opgesloten komen te zitten. In een afgesloten wagen kan het, afhankelijk van het jaargetijde, zo extreem warm of koud worden dat dit tot ernstig letsel, ziekte of zelfs de dood kan leiden.

#### ⚠ VOORZICHTIG

Voordat u de achterklep opent of sluit, dient u te controleren of er voldoende ruimte is om dit te doen, bijv. wanneer een aanhangwagen is aangekoppeld of de wagen in een garage staat.

#### Let op



Zorg, voordat u de achterklep sluit, dat u de sleutel niet in de bagageruimte gelaten hebt.

### De achterklep openen en sluiten



**Afb. 105** Achterklep: openen van buitenaf.

De werking van de achterklepontgrendeling is elektrisch. Het achterklepslot wordt geactiveerd door op het embleem van de achterklep »» **afb. 105** te drukken.

Om de achterklep te vergrendelen of ontgrendelen, drukt u op de knop  of  van de autosleutel.

Is de achterklep open of niet juist gesloten, dan wordt dit op het display van het instrumentenpaneel weergegeven.\* Als bij het rijden met een snelheid van meer dan 6 km/u »»

(4 mpu) de achterklep wordt geopend, klinkt ook een waarschuwingssignaal\*.

### Openen en sluiten

- Openen: aan de hendel trekken en optillen »» **afb. 105**. De klep wordt automatisch geopend.
- Sluiten: houd de klep met een van de handgrepen van de binnenbekleding vast en sluit ze door ze naar onderen te brengen.

Indien de portieren vergrendeld zijn, wordt ook de achterklep vergrendeld.

### Noodontgrendeling van de achterklep

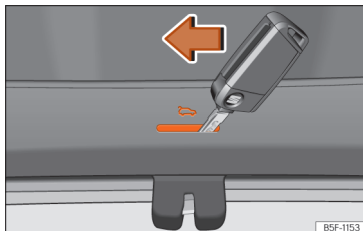

**Afb. 106** Detail van de bagageruimte: noodontgrendeling (model Leon).

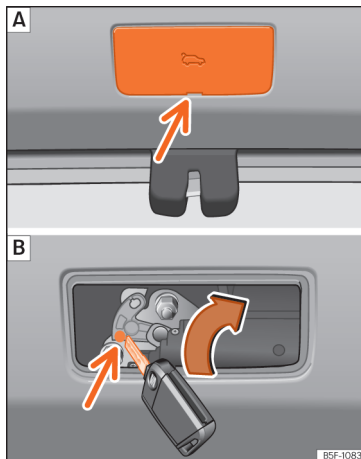

**Afb. 107** Detail van de bagageruimte: noodontgrendeling (model Leon Sportourer ST).

De achterklep kan in geval van nood van binnenuit worden ontgrendeld (bijv. indien er geen accu is).

In de bekleding van de bagageruimte zit een gleuf die toegang geeft tot het mechanisme voor noodopenen.

### Ontgrendelen van de achterklep vanaf de binnenzijde van de bagageruimte

Geldig voor het model: Leon

- Steek de sleutel in de gleuf en verplaats de sleutel in pijlrichting totdat het slot ontgrendelt »» **afb. 106**.

Geldig voor het model: Leon Sportourer ST

- Verwijder het deksel door een schroevendraaier in de spleet »» **afb. 107** [A] te steken.
- De sleutel in de voorziene opening invoeren en draaien in pijlrichting tot de grendel vrijkomt »» **afb. 107** [B].

## Knoppen voor de ruiten

### De ruiten elektrisch openen en sluiten

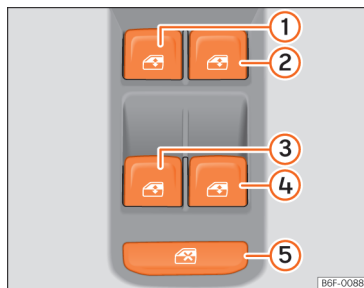

**Afb. 108** Detail van het bestuurdersportier: knoppen voor de ruiten.

- De ruit openen: druk op de knop
- De ruit sluiten: trek aan de knop

#### Knoppen in het bestuurdersportier

- 1 Ruit van het portier linksvoor
- 2 Ruit van het portier rechtsvoor
- 3 Ruit van het portier linksachter
- 4 Ruit van het portier rechtsachter
- 5 Veiligheidsschakelaar voor het uitschakelen van de ruitbedieningsknoppen in de achterportieren

Via de bedieningselementen in het bestuurdersportier kunnen de voorste en achterste ruiten worden bediend. In de andere portieren zitten aparte knoppen voor de betreffende ruit.

Sluit de ruiten altijd helemaal als u de wagen parkeert of onbewaakt achterlaat

Nadat het contact is uitgeschakeld, kan de ruitbediening nog ca. 10 minuten worden gebruikt zolang de contactsleutel niet uit het contactslot is getrokken en het bestuurders- of bijrijdersportier niet werd geopend.

#### Veiligheidsschakelaar

Met veiligheidsschakelaar **afb. 108** in het bestuurdersportier kunnen de ruitbedieningsknoppen in de achterportieren buiten werking worden gesteld.

*Veiligheidsschakelaar ontgrendeld:* de knoppen in de achterportieren zijn geactiveerd.

*Veiligheidsschakelaar vergrendeld:* de knoppen in de achterportieren zijn buiten werking gesteld.

Het veiligheidssymbool gaat branden in geel zodra de knoppen van de achterste portieren zijn gedeactiveerd.

#### Comfortopenen en -sluiten

De ruiten kunnen met de wagensleutel van binnenuit worden geopend of gesloten:

#### Comfortopenen:

- Ontgrendelingsknop op de sleutel indrukken tot alle ruiten en het panoramaschuifkanteldak\* in de gewenste stand staan.
- **OF:** Ontgrendel eerst de wagen met de knop op de sleutel met afstandsbediening en houd de knop voor het vergrendelen van het portier aan bestuurderszijde ingedrukt totdat alle ruiten en het panoramaschuifkanteldak\* in de gewenste stand staan.

#### Comfortsluiten:

- Ontgrendelingsknop op de sleutel indrukken tot alle ruiten en het panoramaschuifkanteldak\* dicht zijn .
- **OF:** Sleutel in het slot van het bestuurdersportier in de vergrendelingsstand houden, tot alle ruiten en het panoramaschuifkanteldak\* zijn gesloten.

Bij het comfortsluiten worden eerst de ruiten en vervolgens het panoramaschuifdak gesloten.

Met het Easy Connect-systeem kunnen verschillende instellingen worden uitgevoerd. Selecteer: toets **MENU /**  > **Wagen** > **SETUP** > **Openen en sluiten** > **Ruitbediening** > **Comfortopenen.** **»**

### Sluit- en openingsautomaat

Met de sluit- en openingsautomaat kunnen de ruiten volledig worden geopend of gesloten. Hiervoor hoeft u de knop die bij de ruit hoort niet ingedrukt te houden.

**Voor de sluitautomaat:** trek de knop voor de desbetreffende ruit omhoog, tot de tweede stand.

**Voor de openingsautomaat:** duw de knop voor de desbetreffende ruit omlaag, tot de tweede stand.

**Automatische functie stoppen:** knop voor de betreffende ruit opnieuw indrukken of omhoog trekken.

### Weer activeren van de sluit- en openingsautomaat

Als de accu los- of vastgekoppeld wordt, of de accu wordt ontladen door een ruit die niet volledig gesloten is, is de sluit- en openingsautomaat buiten werking en moet deze weer worden geactiveerd.

- Trek de knop van de desbetreffende ruit omhoog en houd de ruit ten minste één seconde in deze stand.
- Laat de knop los en trek de knop, al vasthoudende, vervolgens opnieuw omhoog. De sluit- en openingsautomaat is nu weer bedrijfsklaar.

U kunt de automatische elektrische ruiten afzonderlijk of tegelijkertijd bedienen.

### ⚠ ATTENTIE

**Veiligheidsaanwijzingen** » » ⚠ in Inleiding op pag. 113 in acht nemen.

- Verkeerd gebruik van de elektrische ruitbediening kan lichamelijk letsel tot gevolg hebben!
- Sluit de ruiten nooit zonder op te letten of onbeheerst, omdat dit ernstig letsel voor u of anderen tot gevolg kan hebben. Verzekeer uzelf er daarom van dat er zich niemand in het werkingsgebied van de ruiten bevindt.
- Indien het contact ingeschakeld wordt, kan elektrische uitrusting, zoals de elektrische ruitbediening, in werking treden, waardoor er kans op kneuzingen, enz., bestaat.
- De wagenportieren kunnen via de sleutel met afstandsbediening worden vergrendeld, waardoor hulp in noodsituaties wordt bemoeilijkt.
- Neem daarom altijd de sleutel mee wanneer u de wagen verlaat.
- De ruitbediening werkt pas niet meer als het contact wordt uitgeschakeld en een van de voorportieren wordt geopend.
- Stel indien nodig de ruitbediening achterin met de veiligheidsschakelaar buiten werking. Verzekeer uzelf ervan dat deze inderdaad buiten werking is.

- Om veiligheidsredenen mogen de ruiten alleen op een afstand van ca. 2 meter van de wagen met de sleutel met radiografische afstandsbediening worden geopend en gesloten. Tijdens het sluiten altijd naar het omhoogschuiven van de ruiten kijken, opdat niemand klem komt te zitten. Als de vergrendelingsknop wordt losgelaten, wordt het sluiten direct afgebroken.

### 📄 Let op

Als het sluiten van de ruit stroef verloopt of wordt tegengewerkt door een obstakel, wordt de ruit meteen weer geopend » » pag. 118. In dit geval moet u controleren waarom de ruit niet kon worden gesloten voordat u opnieuw probeert deze te sluiten.

### Sluitkrachtbegrenzing van de ruiten

De sluitkrachtbegrenzing verlaagt het risico op verwonding bij het sluiten van de elektrisch bedienbare ruiten.

- Als het automatisch sluiten van een ruit stroef verloopt of wordt tegengewerkt door een obstakel, stopt het sluiten van de ruit in deze stand en wordt de ruit meteen weer geopend » » ⚠.
- Controleer vervolgens waarom de ruit niet sluit, voordat u het opnieuw probeert.



- Indien u het probeert binnen 10 seconden en de ruit opnieuw moeizaam sluit of een hindernis aantreft, zal de automatische ruitbediening niet werken gedurende 10 seconden.
- Als de ruit weer stroef sluit of door een obstakel niet kan worden gesloten, stopt het sluiten van de ruit in deze stand.
- Als u er niet achter kunt komen waarom de ruit niet kan worden gesloten, probeert u dan de ruit opnieuw te sluiten door binnen de 10 seconden aan de schakelaar te trekken. De ruit wordt met maximale kracht gesloten. **De sluitkrachtbegrenzing is nu uitgeschakeld.**
- Wanneer u langer dan 10 seconden wacht, wordt de ruit bij het bedienen van een knop weer volledig geopend en is de sluitautomaat weer ingeschakeld.

### **ATTENTIE**

**Veiligheidsaanwijzingen** »  in De ruiten elektrisch openen en sluiten op pag. 118 in acht nemen.

- De sluitkrachtbegrenzing voorkomt niet dat vingers of andere lichaamsdelen tegen het ruitframe worden gedrukt - gevaar voor verwonding!

## Glazen dak\*

### Inleiding tot thema

Het glazen dak werkt alleen bij ingeschakeld contact. Na het uitschakelen van het contact kunt u het glazen dak nog enkele minuten openen of sluiten, mits het bestuurders- of bijrijdersportier niet geopend wordt.

### **ATTENTIE**

Het verkeerd of onachtzaam gebruiken van het glazen dak kan leiden tot ernstige verwondingen.

- Open of sluit het glazen dak en het rol gordijn enkel wanneer niemand zich in het werkingsgebied ervan bevindt.
- Laat wanneer u het voertuig verlaat nooit de autosleutel in de wagen achter.
- Laat nooit kinderen of hulpbehoevende personen achter in het interieur, zeker niet indien ze toegang hebben tot de autosleutel. Indien ze de sleutel gebruiken zonder toezicht, kunnen ze de auto vergrendelen, de motor in werking stellen, het contact inschakelen en het glazen dak bedienen.
- Na het uitschakelen van het contact kunt u het glazen dak nog korte tijd openen of sluiten, mits het bestuurders- of bijrijdersportier niet geopend wordt.

### **VOORZICHTIG**

- Om bij winterse temperaturen schade te voorkomen moet u eventueel aanwezig ijs en sneeuw van het dak verwijderen voordat u het glazen dak opent of omhoog zet.
- Voordat u de auto verlaat of in geval van neerslag dient u het glazen dak steeds te sluiten. Als het glazen dak open of opengeklapt is kan er water in de binnenruimte binnendringen en aanzienlijke schade aan het elektrische systeem veroorzaken. Dit kan ook andere schade aan de wagen tot gevolg hebben.

### **Let op**

- Verwijder regelmatig bladresten en andere losse voorwerpen die op de geleidingen van het glazen dak terecht komen met de hand of met een stofzuiger.
- Als het glazen dak niet goed werkt, dan zal de sluitkrachtbegrenzing ook niet goed werken. Raadpleeg een gespecialiseerde werkplaats.

## Het glazen dak openen en sluiten

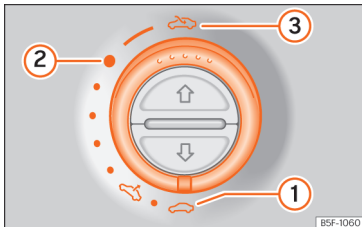

**Afb. 109** In de hemelbekleding: draai aan de schakelaar om te openen en sluiten.

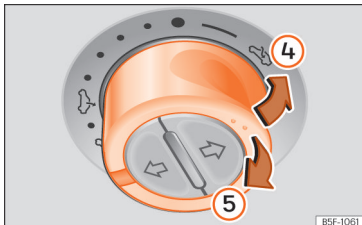

**Afb. 110** In de hemelbekleding: druk de schakelaar in en trek eraan om het dak omhoog en omlaag te brengen.

Om het glazen dak uit te kunnen klappen, moet de schakelaar in de stand ① staan.

- Openen: schakelaar in stand »»» **afb. 109** ③ draaien.

- Comfortstand: schakelaar in stand »»» **afb. 109** ② draaien.

- Sluiten: schakelaar in stand »»» **afb. 109** ① draaien.

- Omhoog brengen: schakelaar in stand »»» **afb. 110** ④ duwen. Voor een tussenstand de schakelaar blijven bedienen tot de gewenste stand is bereikt.

- Omlaag brengen: schakelaar in stand »»» **afb. 110** ⑤ trekken. Voor een tussenstand de schakelaar blijven bedienen tot de gewenste stand is bereikt.

## Het rolgordijn openen en sluiten

✓ Geldig voor wagens: met rolgordijn.

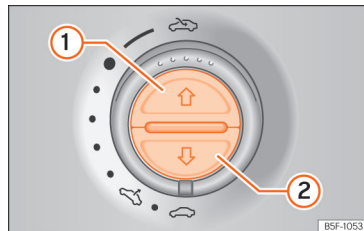

**Afb. 111** In de hemelbekleding: knoppen van het rolgordijn.

Na het uitschakelen van het contact kan het rolgordijn nog enkele minuten worden geo-

pend of gesloten, zolang het bestuurders- of bijrijdersportier niet wordt geopend.

## Volledig openen (automatische functie)

- Toets »»» **afb. 111** ① kort indrukken.

## Volledig sluiten (automatische functie)

- Toets ② kort indrukken.

## Automatische functie stoppen

- Druk de knop ① of de knop ② kort in.

## Een tussenstand afstellen

- Druk de knop ① of de knop ② in tot de gewenste stand is bereikt.

## Comfortfunctie voor het openen of sluiten van het glazen dak\*

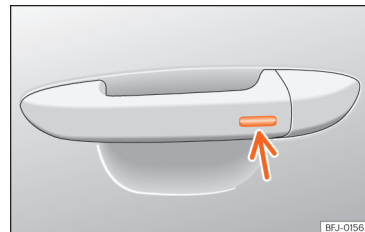

**Afb. 112** Portiergreep: sensoroppervlak.

Het glazen dak kan met de comfortfunctie worden geopend of gesloten net zoals de ruiten.

### Via het portierslot\*

- Houd de sleutel in het slot van het bestuursportier in de open- of sluitstand om het dak in de kantelstand te openen of om het te sluiten. Wanneer u de sleutel loslaat, wordt de werking onderbroken.

### Via de afstandsbediening

- Houd de vergrendelings-/ontgrendelings-toets ingedrukt om het dak te openen/sluiten. Zodra u de toets loslaat, wordt het openen/sluiten onderbroken.

### Met behulp van het Keyless Access-systeem\* (enkel sluiten)

- Houd een vinger enkele seconden op het sensoroppervlak voor vergrendeling »» **afb. 112** (pijl) van de portiergreep om het dak te sluiten. Zodra u het sensoroppervlak niet langer aanraakt, wordt de sluitingsfunctie onderbroken.

### Sluitkrachtbegrenzing van het panoramaschuifdak en het rolgordijn

Dankzij de sluitkrachtbegrenzing wordt het risico op kneuzingen bij het sluiten van het gla-

zen dak en rolgordijn verminderd »» **△**. Indien het glazen dak of rolgordijn weerstand of een obstakel waarneemt bij het sluiten, gaat het onmiddellijk weer open.

- Controleer waarom het dak of gordijn niet dicht ging.
- Probeer het dak of gordijn opnieuw te sluiten.
- Indien het dak of gordijn niet gesloten kon worden wegens een obstakel of weerstand, wordt het in de overeenkomstige stand stopgezet en gaat het vervolgens open. Bij de automatische functie kan een nieuwe poging om te sluiten plaatsvinden.
- Kan het dak of gordijn nog steeds niet gesloten worden, sluit het dan zonder de sluitkrachtbegrenzing.

### Het glazen dak of rolgordijn sluiten zonder sluitkrachtbegrenzing

- De schakelaar »» **afb. 109** moet in de "sluitstand" **①** staan.
- *Glazen dak*: houd de schakelaar na het activeren van de sluitkrachtbegrenzing binnen de eerstvolgende 5 seconden naar achteren getrokken »» **afb. 110** (pijl **⑤**) tot het dak volledig gesloten is.
- *Rolgordijn*: voordat ongeveer 5 seconden verstreken zijn sinds de activering van de sluitkrachtbegrenzing, drukt u op de toets

»» **afb. 111** **②** tot het gordijn volledig gesloten is.

- **Het dak of gordijn gaat toe zonder tussenkomst van de sluitkrachtbegrenzing!**
- Als het dak of gordijn nog steeds niet gesloten kan worden, neem dan contact op met een gespecialiseerde werkplaats.

### **△** ATTENTIE

Het sluiten van het glazen dak of rolgordijn zonder sluitkrachtbegrenzing kan ernstige letsels veroorzaken.

- Sluit het dak en gordijn steeds voorzichtig.
- Er mag zich nooit iemand ophouden in de baan van het dak of gordijn, vooral als het zonder sluitkrachtbegrenzing wordt gesloten.
- De beknellingsbeveiliging voorkomt niet dat vingers of andere lichaamsdelen tussen het dakframe bekneld kunnen raken en verwondingen veroorzaakt.

## Licht

### Verlichting van de wagen

#### Gerelateerde video



BKJ-0263

Afb. 113 Lichten en zicht

#### Controlelampjes

##### Springt aan

Rijlicht geheel of gedeeltelijk defect.

Fout in het systeem van de bochtenverlichting.

##### Springt aan

Mistachterlicht aan » pag. 124.

##### Springt aan

Linker of rechter knipperlicht.  
Het controlelampje knippert twee keer zo snel wanneer een knipperlicht defect is.

Alarmlichten ingeschakeld » pag. 128.

##### Springt aan

Aanhangwagenknipperlichten

##### Springt aan

Grootlicht aan of grootlichtsignaal in werking gesteld » pag. 124.

##### Springt aan

Grootlichtregeling (Light Assist) is ingeschakeld » pag. 126.

Wanneer het contact wordt ingeschakeld, gaan sommige controle- en waarschuwingslampjes enkele seconden aan terwijl ze een werkingscontrole uitvoeren. Na enkele seconden gaan de lampjes uit.

#### ATTENTIE

**Veiligheidsaanwijzingen »  in Waarschuwings- en controlelampjes op pag. 93 in acht nemen.**

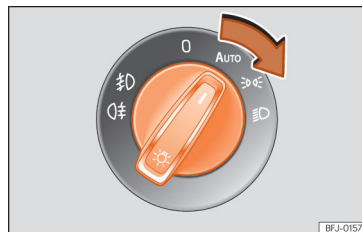

## Lichtschakelaar



BKJ-0157

Afb. 114 Dashboard: lichtschakelaar.

- Schakelaar naar de gewenste stand draaien » **afb. 114**.

Symbool	Contact uitgeschakeld.	Contact aan
0	Mistlampen, dimlicht en stadslicht uit.	Licht uit of daglicht ontstoken.
AUTO	De oriëntatielichten "Coming home" en "Leaving home" kunnen branden.	Automatische regeling van het dimlicht en daglicht.
	Stadslichten aan.	
	Dimlicht uit	Dimlicht aan.

De bestuurder is altijd verantwoordelijk voor de juiste afstelling van de koplampen en het voeren van de juiste verlichting.

### automatische rijlichtregeling AUTO\*

De automatische rijlichtregeling is slechts een hulp en kan niet alle rij situaties herkennen.

Wanneer de lichtschakelaar in stand **AUTO** staat, worden automatisch de lichten van de wagen en de verlichting van de instrumenten en schakelaars ingeschakeld in de volgende omstandigheden »» ⚠:

- De lichtsensor detecteert dat het *donker* wordt, bijvoorbeeld bij het inrijden van een tunnel. Ze gaan uit wanneer voldoende licht wordt gedetecteerd.
- De regensensor detecteert neerslag en schakelt de ruitenwisser in. Ze gaan uit wanneer de ruitenwisser niet ingeschakeld wordt na enkele minuten.

### Dagrijverlichting

Voor het dagrijlicht zijn er afzonderlijke lampen in de koplampen opgenomen. Bij het inschakelen van de automatische dagrijverlichting gaan die lampen branden. In wagens uitgerust met led-achterlichten gaat ook het stadslicht achteraan branden »» ⚠.

Het dagrijlicht wordt ontstoken zodra het contact wordt ingeschakeld, terwijl de schakelaar in de standen **0** of **AUTO** staat, al naar gelang de stand voor de buitenverlichting is.

Wanneer de lichtschakelaar in de stand **AUTO** staat, zorgt een verlichtingssensor voor het

automatisch in- en uitschakelen van het dimlicht (inclusief de verlichting van het instrumentenpaneel) resp. het dagrijlicht, al naar gelang de hoeveelheid daglicht.

### Snelwegverlichting\*

Snelwegverlichting is beschikbaar voor wagens die voorzien zijn van full-led koplampen.

De in- en uitschakeling van de functie vindt plaats via het overeenstemmende menu van het Easy Connect-systeem.

- **Inschakeling:** bij het overschrijden van 110 km/u (68 mph) gedurende meer dan 30 seconden wordt de bundel van het dimlicht iets hoger gericht voor meer zicht op de weg voor de bestuurder.
- **Uitschakeling:** bij het verlagen van de snelheid van de auto tot onder 100 km/u (62 mph) wordt de lichtbundel onmiddellijk weer teruggezet in de normale stand.

### Geluidssignalen om te waarschuwen dat de lichten niet uit zijn

Wanneer de autosleutel niet in het contactslot zit en het bestuurdersportier open is, hoort u enkele geluidssignalen in de onderstaande gevallen: hierdoor wordt u eraan herinnerd dat de lichten nog uitgezet moeten worden.

- Wanneer het parkeerlicht ingeschakeld is »» pag. 124.

- Wanneer de lichtschakelaar in stand »« of 0# staat.

### ⚠ ATTENTIE

Als de weg slecht verlicht is en andere weggebruikers de wagen niet of slecht kunnen zien, kan dit tot ongevallen leiden.

- De automatische rijlichtregeling (AUTO) schakelt het dimlicht alleen in bij verandering van de lichtsterkte, maar niet bij mist bijvoorbeeld.

### ⚠ ATTENTIE

Het stads- of dagrijlicht is niet helder genoeg om de weg voor u voldoende te verlichten of door andere verkeersdeelnemers te worden gezien.

- Schakel daarom 's nachts, bij regen of bij slecht zicht altijd het dimlicht in.
- U mag nooit met dagrijlicht rijden als de weg slecht verlicht is vanwege de weersomstandigheden of als het donker is.
- In wagens met achterlichten met lampen gaan de achterlichten niet branden wanneer de dagrijverlichting wordt ingeschakeld. Een wagen zonder ingeschakelde achterlichten is 's nachts, bij regen of bij slecht zicht voor achteropkomend verkeer niet zichtbaar. »»

## ⚠ ATTENTIE

Als de koplampen te hoog zijn afgesteld en verkeerd worden gebruikt, kunnen overige weggebruikers hierdoor worden afgeleid en verblind. Dit kan ernstige ongevallen tot gevolg hebben.

- Zorg er altijd voor dat de koplampen correct zijn afgesteld.

## i Let op

- De bestaande wettelijke verlichtingsvoorschriften voor elk land moeten in acht worden genomen.
- Het dimlicht brandt alleen bij ingeschakeld contact. Bij het uitschakelen van het contact wordt het stadslucht automatisch ingeschakeld.

## Mistlicht



Afb. 115 Dashboard: lichtschaakelaar.

De controlelampjes  $\text{☞}$  of  $\text{☜}$  geven in lichtschakelaar of op het instrumentenpaneel aan of de mistlampen branden.

- **De mistlampen inschakelen\***  $\text{☞}$ : trek de lichtschaakelaar van deze lampen uit tot in de eerste stand  $\text{☞}$  » **afb. 115** ① vanaf de positie  $\text{☞}$ ,  $\text{☜}$  of **AUTO**.
- **Mistachterlicht inschakelen**  $\text{☜}$ : trek de lichtschaakelaar van deze lampen volledig uit ② vanaf de positie  $\text{☞}$ ,  $\text{☜}$  of **AUTO**.
- Om de mistlampen uit te schakelen drukt u de lichtschaakelaar in of draait u deze in stand 0.

## i Let op

Het licht van het mistachterlicht kan het achteropkomend verkeer verblinden. Gebruik de mistachterlichten alleen bij gering zicht.

## Knipperlicht- en grootlichthendel

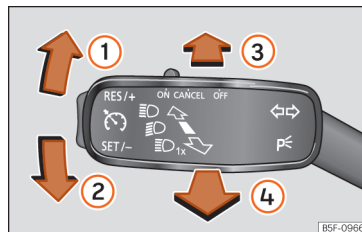

Afb. 116 Knipperlicht- en grootlichthendel.

Hendel in de gewenste stand zetten:

- ① Rechter knipperlicht of rechter parkeerlicht (contact uitgeschakeld).
- ② Linker knipperlicht of linker parkeerlicht (contact uitgeschakeld).
- ③ Grootlicht ingeschakeld: controlelampje  $\text{☞}$  brandt in het instrumentenpaneel.
- ④ Grootlichtsignaal: brandt met ingedrukte hendel. Controlelampje  $\text{☞}$  brandt.

Zet de hendel in de basisstand om de betreffende functie in te schakelen.

## Comfortlichten

Beweeg de hendel met ingeschakeld contact omhoog of omlaag tot aan het punt waar u enige weerstand voelt en laat de hendel los. Het knipperlicht knippert driemaal.

De comfortknipperlichten kunnen worden in- en uitgeschakeld in het Easy Connect-systeem via toets **MENU /**  **Wagen > SETUP > Verlichting > Lichtassistent > Comfortknipperen >>> pag. 94.**

Bij wagens die niet over het betreffende menu beschikken, kan de functie worden gedeactiveerd in een gespecialiseerde werkplaats.

### Parkeerlicht

Het parkeerlicht brandt alleen bij uitgeschakeld contact. Als het licht is ingeschakeld, klinkt er een akoestisch signaal zolang het bestuurdersportier is geopend.

- Contact uitschakelen.
- Hendel omhoog- of omlaagdrukken.

Wanneer het parkeerlicht ingeschakeld is, gaan het stadslicht voor en het achterlicht aan de desbetreffende zijde van de wagen branden.

### Parkeerlicht aan beide zijden

- Contact uitschakelen.
- Lichtschakelaar in stand  brengen.
- De wagen van buitenaf vergrendelen.

Hierbij worden uitsluitend het stadslichten in beide koplampen en de achterlichten gedeeltelijk ontstoken.

### **ATTENTIE**

Verkeerd gebruik van de knipperlichten, het niet gebruiken of het vergeten uit te schakelen daarvan kan andere weggebruikers in verwarring brengen. Dit kan ernstige ongevallen tot gevolg hebben.

- Geadviseerd wordt om tijdig het knipperlicht te activeren als u van rijstrook wilt wisselen, inhalen of afslaan.
- Direct na het wisselen van rijstrook, inhalen of afslaan moet u het knipperlicht deactiveren.

### **ATTENTIE**

Een verkeerd gebruik van het grootlicht kan ongevallen en ernstig letsel veroorzaken. Het grootlicht kan andere bestuurders afleiden en verblinden.

### **Let op**

- Als bij ingeschakelde knipperlicht de contactsleutel uit het contactslot wordt getrokken, klinkt er een waarschuwingssignaal zolang het bestuurdersportier geopend is. Dat herinnert u eraan de knipperlichten uit te schakelen, tenzij u het parkeerlicht juist wilt hebben ingeschakeld.
- Indien de comfortknipperlichten in werking zijn (driemaal knipperen) en het comfortknipperlicht van het tegenoverliggende deel wordt geactiveerd, dan stopt het actieve deel met knipperen en knippert het

licht slechts eenmaal in het nieuwe deel dat is geselecteerd.

- Het knipperlicht werkt alleen bij ingeschakeld contact. De alarmlichten werken ook wanneer het contact is uitgeschakeld.
- Als een knipperlicht op de aanhanger defect is, gaat het controlelampje (knipperlichten op aanhanger) knipperen op dubbele frequentie dan normaal in de wagen.
- Het *grootlicht* kan alleen bij ingeschakeld dimlicht worden aangezet.
- Bij koude of vochtige weersomstandigheden kunnen de koplampen, achterlichten en knipperlichten tijdelijk beslagen zijn aan de binnenzijde. Dit is een normaal verschijnsel en heeft totaal geen invloed op de levensduur van het verlichtingssysteem van de wagen.
- Als u het rechter- of linkerknipperlicht ingeschakeld laat en dan het contact uitschakelt, zal het parkeerlicht niet automatisch worden geactiveerd.

### **Grootlichtregeling (Light Assist)\***

De grootlichtregeling werkt binnen de grenzen van het systeem en afhankelijk van de omgevingscondities en het verkeer op de weg. Na inschakeling wordt het systeem geactiveerd vanaf een snelheid van ongeveer 60 km/u (37 mph); bij snelheden lager dan »

30 km/u (18 mph) wordt het weer gedeactiveerd » » .

Wanneer het systeem is geactiveerd en de camera andere voertuigen detecteert die verblind kunnen worden, wordt het grootlicht automatisch uitgeschakeld. Anders wordt het grootlicht automatisch ingeschakeld.

De grootlichtregeling detecteert onder normale omstandigheden de verlichte weggedelen en deactiveert dan het grootlicht bij nadering van bijv. een woonwijk.

### Grootlichtregeling inschakelen

- Schakel het contact in en draai de lichtschakelaar naar stand **AUTO**.
- Druk de knipperlicht- en grootlichthendel vanuit de uitgangsstand naar voren » » **afb. 116** . Zodra het controlelampje  op het display in het instrumentenpaneel verschijnt, is de grootlichtregeling geactiveerd.

### Grootlichtregeling uitschakelen

- Draai de lichtschakelaar naar een andere stand dan **AUTO** » » **pag. 122**.
- **OF:** trek, terwijl het grootlicht brandt, de knipperlicht- en grootlichthendel naar achteren » » **afb. 116** .
- **OF:** duw de knipperlicht- en grootlichthendel naar voren om het grootlicht handmatig in te schakelen. De grootlichtregeling blijft vervolgens gedeactiveerd.

### Funciestoringen

De volgende omstandigheden kunnen verhinderen dat de grootlichtregeling dit licht op tijd uitschakelt of geheel uitschakelt:

- Op slecht verlichte wegen met sterk reflecterende borden;
- Bij onvoldoende verlichte weggebruikers (bijvoorbeeld voetgangers of fietsers);
- In scherpe bochten waarin het tegemoetkomende verkeer gedeeltelijk verdekt blijft en op sterke hellingen (drempels);
- Wanneer bij tegemoetkomend verkeer op een weg die in het midden door een vangrail gescheiden is, een voertuig verschijnt die duidelijk over de vangrail heen kijkt (zoals een vrachtwagenchauffeur).
- Als de camera defect is of de stroomvoorziening daarvan is onderbroken;
- Bij mist, sneeuw of harde regen;
- Bij opwaaiend zand of stof;
- Bij kiezel in het gezichtsveld van de camera;
- Als het gezichtsveld van de camera beslagen, vuil of afgedekt met stickers, sneeuw, ijs enz. is.

### **ATTENTIE**

Het comfort dat de grootlichtregeling biedt, betekent niet dat er geen risico's meer zijn. Ondanks het systeem moet de

bestuurder te allen tijde opmerkzaam blijven.

- **U bent onder alle omstandigheden degene die het grootlicht bedient en aanpast op de lichtomstandigheden, zichtbaar en het verkeer.**
- **Het kan zijn dat de grootlichtregeling niet altijd alle rij situaties correct herkent en in bepaalde omstandigheden slechts beperkt werkt.**
- **Als het gezichtsveld van de camera vuil, bedekt of beschadigd is, kan dat de werking van de grootlichtregeling negatief beïnvloeden. Dit geldt ook wanneer de verlichtingsinstallatie van de wagen wordt gewijzigd door bijv. extra koplampen te monteren.**

### **VOORZICHTIG**

Om de werking van het systeem niet te beïnvloeden, moet het volgende in acht worden genomen:

- Reinig het gezichtsveld van de camera regelmatig en houd dit vrij van sneeuw en ijs;
- Dek het gezichtsveld van de camera niet af;
- Controleer of de luchtverdeling bij het gezichtsveld van de camera niet defect is.



**i Let op**

Het grootlichtsignaal en het grootlicht kunnen altijd handmatig in- en uitgeschakeld worden met de knipperlicht- en grootlichthendel »» pag. 124.

**Mistlampen met cornering-functie\***

Het *cornering*-licht is een functie als aanvulling op het dimlicht om de verlichting aan de zijkant van de weg te verbeteren bij het nemen van een scherpe bocht bij lage snelheden.

Het *cornering*-licht werkt met ingeschakeld dimlicht en wordt geactiveerd wanneer u rijdt bij snelheden lager dan ongeveer 40 km/u (25 mpu).

- Indien aan het stuur wordt gedraaid of het knipperlicht wordt ingeschakeld, licht de overeenkomstige mistlamp geleidelijk op. Na de bocht wordt het *cornering*-licht geleidelijk uitgeschakeld.
- Bij het schakelen van de achteruitversnelling gaan de twee mistlampen tegelijk branden.

**Functie "Coming home" en "Leaving home"**

De functies "Coming home" en "Leaving home" verlichten de omgeving van de wagen wanneer u in het donker wenst in of uit te stappen. Bij inschakeling gaan de stads- en dimlichten vooraan, de achterlichten en de kentekenverlichting branden.

De functie "Leaving Home" wordt met een lichtsensoren gecontroleerd.

In het menu van de wageninstellingen van het infotainmentsysteem kan de duur van de uitschakelvertraging van de lichten worden ingesteld en de functie worden geactiveerd of gedeactiveerd.

**De functie "Coming Home" inschakelen**

Voor wagens met licht- en regensensor.

- De wagen uitschakelen en de sleutel uit het contactslot nemen met de lichtschakelaar in stand **AUTO** »» pag. 122.
- De automatische functie "Coming Home" wordt alleen ingeschakeld wanneer de lichtsensoren herkent dat het donker is.

Voor wagens zonder licht- en regensensor.

- Contact uitschakelen.
- Schakel het grootlichtsignaal ca. 1 seconde in.

De "Coming home"-verlichting wordt ingeschakeld bij het openen van het bestuurdersportier. De *uitschakelvertraging* voor de koplampen start wanneer het laatste portier of de achterklep van de wagen wordt gesloten.

**De "Coming Home"-verlichting gaat uit in onderstaande gevallen:**

- Automatisch na beëindiging van de uitschakelvertraging van de koplampen.
- Automatisch, wanneer 30 seconden na het inschakelen van het contact nog een portier of de achterklep geopend is.
- Bij het draaien van de lichtschakelaar in stand **0** »» pag. 122.
- Bij het inschakelen van het contact.

**De functie "Leaving Home" inschakelen**

- Ontgrendel de wagen met de afstandsbediening.
- De functie "Leaving Home" wordt enkel ingeschakeld wanneer de lichtschakelaar in stand **AUTO** staat en de lichtsensoren herkent dat het donker is.

**De "Leaving Home"-verlichting gaat uit in onderstaande gevallen:**

- Automatisch na het beëindigen van de vertragingstijd van de "Leaving Home" (standaard 30 s).



- Bij het vergrendelen van de wagen met de afstandsbediening.
- Bij het draaien van de lichtschakelaar in stand 0.
- Bij het inschakelen van het contact.

### Let op

Om de "Coming Home"- en "Leaving Home"-functie te kunnen activeren, moet de lichtschakelaar in de stand AUTO staan en de lichtsensor detecteren dat het donker is.

## Alarmlichten

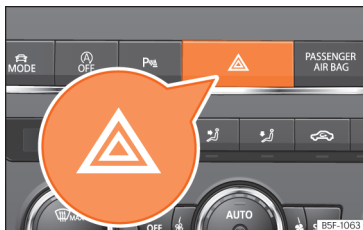



**Afb. 117** Dashboard: schakelaar voor alarmlichten.

De alarmlichten dienen om in gevaarlijke situaties andere verkeersdeelnemers op uw wagen attent te maken.

Als de wagen dienst weigert:

1. Uw wagen op een veilige afstand tot het rijdend verkeer zetten.
2. Druk op de knop om de alarmlichten in te schakelen .
3. Motor afzetten.
4. Handrem aantrekken.
5. Bij wagens met handgeschakelde versnellingsbak de 1e versnelling inschakelen of de keuzehendel in stand P zetten als de wagen met een automatische versnellingsbak is uitgerust.
6. Gebruik de gevarendriehoek om andere verkeersdeelnemers erop te attenderen dat uw wagen stilstaat.
7. Neem altijd de sleutel mee wanneer u de wagen verlaat.

Als de alarmlichten zijn ingeschakeld, knippen alle knipperlichten van de wagen tegelijkertijd. D.w.z. dat zowel de controlelampjes van de knipperlichten   als het controlelampje van de schakelaar  tegelijkertijd knipperen. De alarmlichten werken ook wanneer het contact is uitgeschakeld.

### Functie noodremmen

Als u abrupt en continu met een hoge snelheid van ongeveer 80 km/u (50 mph) remt, knipperen de remlichten enkele keren per seconde om de achter de wagen rijdende voertuigen te waarschuwen. Als u blijft remmen,

gaan de alarmlichten automatisch branden wanneer de wagen stopt. Deze worden automatisch uitgeschakeld wanneer de wagen opnieuw gaat rijden.

### ATTENTIE

- Een op de weg stilgevallen wagen vormt een groot gevaar. Gebruik altijd de alarmlichten en een gevarendriehoek, om andere verkeersdeelnemers op uw stilstaande wagen opmerkzaam te maken.
- Vanwege de hoge temperaturen van de katalysator mag u de wagen nooit in de buurt van licht ontvlambare materialen, zoals droog gras of uitgelopen benzine, neerzetten – brandgevaar!

### Let op

- De wagenaccu wordt (ook bij uitgeschakeld contact) ontladen als de alarmlichten gedurende langere tijd zijn ingeschakeld.
- Neem bij gebruik van de alarmlichten de wettelijke bepalingen in acht.

## Lichtbundelhoogteverstelling



**Afb. 118** Naast het stuur: lichtbundelhoogteverstelling

De lichtbundel-hoogteverstelling »» **afb. 118** past zich afhankelijk van de waarde van de lichtbundel van de koplampen aan de beladingstoestand van de auto aan. Hierdoor heeft de bestuurder een zo goed mogelijk zicht terwijl tegenliggers niet worden verblind »» ⚠.

U kunt de koplampen alleen verstellen als het dimlicht aan staat.

Draai voor verstellen aan de knop »» **afb. 118**:

Waarde	Beladingstoestand <sup>a)</sup> van de wagen
–	Voorstoelen bezet en bagageruimte leeg
1	Alle plaatsen bezet en bagageruimte leeg

Waarde	Beladingstoestand <sup>a)</sup> van de wagen
2	Alle plaatsen bezet en bagageruimte vol. Met aanhangwagen met minimale kogeldruk
3	Alleen de bestuurdersstoel bezet en bagageruimte vol. Rijden met aanhangwagen met maximale kogeldruk.

<sup>a)</sup> Indien de beladingstoestand van de wagen niet in het overzicht voorkomt, kunnen ook tussenstanden geselecteerd worden.

### OF:

Via het Easy Connect-systeem, met de toets **MENU /** » **Wagen** > **SETUP** > **Verlichting** > **Lichtassistent** > **Regeling hoogte koplampen** »» pag. 94].

Niveau 0	Voorstoelen bezet en bagageruimte leeg
Niveau 1	Alle plaatsen bezet en bagageruimte leeg
Niveau 2	Alle plaatsen bezet en bagageruimte vol. Rijden met aanhangwagen, minimale kogeldruk.
Niveau 3	Alleen de bestuurdersstoel bezet en bagageruimte vol. Rijden met aanhangwagen, maximale kogeldruk.

## Dynamische lichtbundel-hoogteverstelling

De regelbaar is vervangen bij wagens met dynamische lichtbundel-hoogteverstelling. De lichtbundel wordt automatisch aan de beladingstoestand van de wagen aangepast wanneer de koplampen worden ingeschakeld.

### ⚠ ATTENTIE

**Zware voorwerpen in de wagen kunnen er de oorzaak van zijn dat de koplampen andere weggebruikers verblinden en afleiden. Dit kan ernstige ongevallen tot gevolg hebben.**

- Pas de lichtbundel aan de beladingstoestand van de wagen aan zodat de overige weggebruikers hierdoor niet verblind worden.

## Rijden in het buitenland

De lichtbundel van het dimlicht is asymmetrisch. Hierdoor wordt de rand van de weg aan de zijde waarop u rijdt sterker verlicht.

Indien een wagen die is geproduceerd voor een land waarin rechts wordt gereden, naar een land gaat waarin links wordt gereden (of vice versa), moet normaliter een deel van het glas van de koplamp worden afgeplakt met zelfklevende maskers of de afstelling van de »

koplampen worden aangepast om de overige bestuurders niet te verblinden.

In dergelijke gevallen worden bepaalde verlichtingswaarden voorgeschreven die moeten worden ingehouden binnen het verlichtingsveld. Dit wordt ook wel "reisverlichting" genoemd.

De lichtverdeling die halogeen- en full-led koplampen hebben maakt het mogelijk om te voldoen aan de eisen gesteld aan "reisverlichting" zonder de noodzaak tot afplakken of opnieuw afstellen.

**i Let op**

"**Reisverlichting**" is slechts voor een korte periode toegestaan. Als iemand van plan is om een grote afstand in een land waarin aan tegenovergestelde zijde wordt gereden, af te gaan leggen, dient deze naar een officiële servicewerkplaats te gaan om de verlichting te laten afstellen.

## Binnenverlichting

### Verlichting van het instrumentenpaneel, schermen en schakelaars

Afhankelijk van het model kan de verlichting van het instrumentenpaneel en de schakelaars worden ingesteld in het Easy Connect-

systeem; gebruik hiervoor de toets **MENU / ☰** > **Wagen** > **SETUP** >>> pag. 94.

Met ingeschakeld contact en zonder activering van de lichten blijft de verlichting van het analoge instrumentenpaneel actief in omstandigheden van daglicht. De verlichting wordt verminderd naarmate het buitenlicht afneemt. In sommige gevallen, bijv. wanneer door een tunnel wordt gereden zonder actieve functie **AUTO**, gaat de verlichting van het instrumentenpaneel volledig uit. Het doel van deze functie is om de bestuurder er visueel op te wijzen dat hij/zij de dimlichten moet inschakelen.

Indien uw wagen is uitgerust met het digitale instrumentenpaneel (SEAT Digital Cockpit), verschijnt de waarschuwing **Schakel de lichten** in op het paneel.

## Binnenverlichting en leeslampjes

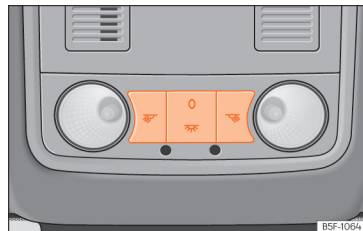

**Afb. 119** Deel van de hemelbekleding: binnenverlichting voorin.

Knop	Functie
0	De binnenverlichting uitschakelen.
	De binnenverlichting in- of uitschakelen.
Centrale stand of	De binnenverlichting gaat automatisch aan wanneer de wagen ontgrendeld, een portier geopend of de sleutel uit het contactslot genomen wordt. De verlichting gaat na een paar seconden uit nadat alle portieren gesloten zijn, de wagen vergrendeld is of het contact in wordt geschakeld.
	Het leeslampje in- en uitschakelen.

<sup>a)</sup> Afhankelijk van de uitvoering.

### Verlichting in handschoenenkastje en kofferbak\*

Bij het openen en sluiten van het handschoenenkastje aan passagierszijde alsmede van de achterklep gaat automatisch de betreffende verlichting aan en uit.

### Verlichting in beenruimte\*

De verlichting in de beenruimte onder het dashboard (bestuurder en passagier) gaat branden zodra de portieren worden geopend en wordt gedimd tijdens het rijden. Deze intensiteit kan worden aangepast via het menu van het infotainmentsysteem (toets **MENU** / **☰** > **Wagen** > **SETUP** > **Verlichting** > **Binnenverlichting** » pag. 94).

### Interieurverlichting\*

Het sfeerlicht verlicht het gebied van de middenconsole en de voetenruimte en, afhankelijk van de versie, ook het paneel van de voorportieren.

De sterkte van het sfeerlicht kan via het Easy Connect-menu worden ingesteld zoals ook de verandering van kleur in versies die uitgerust zijn met verlichting in het paneel van de voorportieren (toets **MENU** / **☰** > **Wagen** > **SETUP** > **Sfeerverlichting** » pag. 94).

#### **i** Let op

- Afhankelijk van het uitrustingsniveau van de wagen kunnen de volgende binnenlich-

ten voorzien zijn van leds: interieurverlichting voorin, interieurverlichting achterin, verlichting in voetenruimte, zonneklepverlichting en verlichting dashboardkastje.

- De leeslampjes gaan uit zodra de wagen wordt afgesloten met de sleutel of na verloop van enige minuten nadat de sleutel uit het contact is genomen. Dat voorkomt het ontladen van de accu.

## Zicht

### Ruitenwisser voor en achter

#### Ruitenwisserhendel

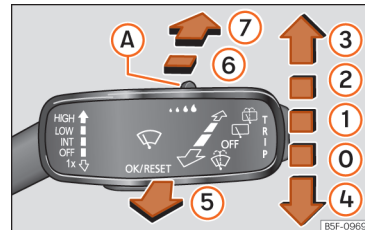

**Afb. 120** Bediening van de ruitenwisser en ruitensproeier.

#### Hendel in de gewenste stand zetten:

0	<b>OFF</b>	Ruitenwissers uit.
1	<b>INT</b>	Intervalwissen van de ruitenwissers. Met de knop » <b>afb. 120 A</b> de intervalniveaus (bij wagens zonder regensensor) of de gevoeligheid van de regensensor instellen.
2	<b>LOW</b>	Langzaam wissen.
3	<b>HIGH</b>	Snel wissen. »

### Hendel in de gewenste stand zetten:

4		Tipwissen. Kort indrukken, kort wissen. Houd de hendel langer omlaag ingedrukt zodat het wissen sneller gaat.
5		Ruitensproeier. Door de hendel naar het stuur te drukken, wordt de ruitensproeifunctie geactiveerd; de ruitenwissers gaan ook werken.
6		Intervalwissen bij de achterrait. De achterraitwisser werkt ongeveer om de 6 seconden.
7		Door de hendel in te drukken, wordt de ruitensproeifunctie geactiveerd; de ruitwisser gaat ook werken.

### **ATTENTIE**

Gebruik de ruitensproeierinstallatie niet bij winterse temperaturen zonder vooraf de voorruit te verwarmen. De ruitwisser zou anders op de voorruit kunnen vastvriezen en daarmee het zicht naar voren beperken.

### **VOORZICHTIG**

Als het contact wordt uitgeschakeld terwijl de ruitenwissers in werking zijn, maken deze de slag af en keren terug in de ruststand. Wanneer het contact weer wordt ingeschakeld, blijft de ruitwisser werken in dezelfde wisstand. Bij vorst, sneeuw en andere obstakels op de achterrait kunnen de ruitwisser en ruitwissermotor worden beschadigd.

- Verwijder vóór het wegrijden sneeuw en ijs van de ruitwisser.

- Maak een vastgevroren ruitwisser voorzichtig los van de ruit. SEAT beveelt daarvoor een ontdooispray aan.

- Schakel de ruitwisser niet in als de ruit droog is. Bij het droog wissen kunnen de ruitwisserbladen beschadigd raken.

- Voordat u de ruitenwissers bij vorst voor de eerste keer inschakelt, controleren of de ruitwisserbladen niet zijn vastgevroren. Bij koud weer kan het helpen de ruitenwissers in de servicestand te zetten wanneer u de wagen parkeert » pag. 47.

### **Let op**

- De voorruitwisser en achterraitwisser werken alleen bij ingeschakeld contact en gesloten motorkap respectievelijk achterklep.

- Het intervalwissen van de ruitenwissers is afhankelijk van de snelheid van de wagen. Hoe hoger de snelheid is, des te vaker de ruitenwissers bewegen.

- De achterraitwisser gaat automatisch aan wanneer de ruitenwissers aan staan en de achterraitversnelling wordt ingeschakeld.

## Functies van de ruitenwissers

### Reactie van de ruitenwissers op verschillende situaties

- Indien de wagen stilstaat, gaat de geactiveerde stand tijdelijk naar de voorgaande stand.
- Bij inschakeling van de ruitensproeier  schakelt de aircó 30 seconden in de circulatiefunctie in om te voorkomen dat de ruitensproeier vloeistof in het interieur van de wagen te ruiken is.
- Bij het intervalwissen werken de intervallen volgens de snelheid. Hoe hoger de snelheid, des te korter het interval.

### Verwarmbare ruitensproeiers\*

De verwarming ontdooit alleen de bevroren sproeiers, niet het water in de slangen. De verwarmbare ruitensproeiers stellen hun verwarmingsvermogen automatisch bij het inschakelen van het contact in, afhankelijk van de omgevingstemperatuur.

### Koplampreinigingssysteem\*

De koplampsproeier reinigt het glas van de koplampen en werkt enkel met ingeschakeld dimlicht. Na inschakeling van het contact worden de koplampen ook gewassen wanneer het automatisch wissen van de voorruitensproeier voor het eerst wordt bediend, en daarna elke vijfde maal.

Verwijder regelmatig hardnekkig vastzittend vuil zoals insectenresten van de koplampen.

Om de werking van het koplampsproeiersysteem ook in de winter te garanderen, moet de sneeuw worden verwijderd die zich in de sproeiers van de bumper kan hebben verzameld. Verwijder ijs bij voorkeur met een ontdooispray.

### Let op

- Bij een obstakel op de voorruit probeert de ruitenwisher dit obstakel weg te schuiven. Indien het obstakel de ruitenwisher blijft blokkeren, blijft de ruitenwisher stil staan. Verwijder het obstakel en zet de ruitenwisher weer aan.
- Wanneer de wagen stopt bij ingeschakelde wisserstand 1 of 2 wordt automatisch naar een lagere stand teruggeschakeld. Als de wagen weer gaat rijden, wordt weer naar de ingestelde wisserstand geschakeld.
- Na bediening van de ruitensproeier wordt na ca. vijf seconden nog eenmaal nagevist, als de wagen nog aan het rijden is ("druppelfunctie"). Wanneer binnen 3 seconden na de "druppelfunctie" opnieuw de ruitenwissers bediend worden, start een nieuwe wascyclus zonder nawissen. Om opnieuw de "druppelfunctie" te kunnen gebruiken, dient het contact uit- en vervolgens weer ingeschakeld te worden.

## Regensensor\*

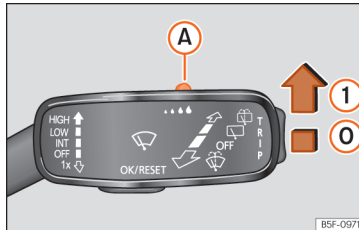





**Afb. 121** Ruitenwisserhendel: regensensor  afstellen.



**Afb. 122** Gevoelig oppervlak van de regensensor.

De geactiveerde regensensor stuurt de ruitenwisherinterval afhankelijk van de regenval  . De gevoeligheid van de regensensor kan handmatig worden ingesteld. Ruitenwissers handmatig bedienen  pag. 131.

Hendel in de gewenste stand drukken  **afb. 121**:

-  Regensensor gedeactiveerd.
-  Regensensor actief; wis/was-automaat indien nodig.
-  De gevoeligheid van de regensensor afstellen
  - Schakelaar naar rechts: hogere gevoeligheid.
  - Schakelaar naar links: lagere gevoeligheid.

Na het uitschakelen en opnieuw inschakelen van het contact, blijft de regensensor geactiveerd en werkt weer zodra de ruitenwissers in stand  staan en er harder dan 16 km/u (10 mpu) wordt gereden.

### Gewijzigd gedrag van de regensensor

Mogelijke oorzaken van storingen en verkeerde interpretaties *in het gebied van het gevoelige oppervlak*  **afb. 122** van de regensensor zijn o.a.:

- Beschadigde wisserbladen: een laagje water op de beschadigde wisserbladen kan de activeringstijd verlengen, de sproei-intervalten verminderen of snel en continu wissen veroorzaken.
- Insecten: door de aanwezigheid van insecten kunnen de ruitenwissers geactiveerd worden.

- Zout op straat: in de winter kan het zout dat op de straten wordt gestrooid een overdreven lang wissen met vrijwel droge ruitenwissers veroorzaken.
- Vuil: droog stof, was, glasbekleding (lotuseffect) of resten reinigingsmiddel (wasstraat) kunnen de effectiviteit van de regensensor verminderen of tot gevolg hebben dat deze later of langzamer reageert of niet werkt.
- Barstje in de voorruit: door de inslag van een steen wordt één wisbeweging met ingeschakelde regensensor teweeggebracht. Volgens detecteert de regensensor dat het gevoelige oppervlak verminderd is en stelt zichzelf af. Afhankelijk van de omvang van de inslag van de steen kan het gedrag van de sensor anders zijn.

### ⚠ ATTENTIE

Het is mogelijk dat de regensensor de regen niet voldoende detecteert en de ruitenwissers niet inschakelt.

- Indien nodig schakelt u de ruitenwissers met de hand in wanneer het water het zicht door de voorruit hindert.

### ℹ Let op

- Maak regelmatig het gevoelige oppervlak van de regensensor schoon en controleer de wisserbladen op mogelijke beschadigingen » **afb. 122** [pijl].

- Om was en afzettingen te verwijderen wordt het gebruik van een glasreiniger met alcohol aanbevolen.
- Geen klevers voor de regensensor\* op de voorruit bevestigen. Dit kan storingen of defecten in de sensor veroorzaken.

## Achteruitkijspiegels

### Dimmende binnenspiegel

#### Binnenspiegel met automatische dimfunctie\*

Elke keer dat u het contact inschakelt, wordt de dimfunctie ingeschakeld.

Wanneer de dimfunctie is ingeschakeld, wordt de binnenspiegel afhankelijk van de lichtinval **automatisch** in de antiverblindingsstand gezet. De dimfunctie wordt geannuleerd bij het inschakelen van de achteruitversnelling.

### ⚠ ATTENTIE

Wanneer het glas van een automatisch dimmende binnenspiegel breekt, kan er elektrolytvloeistof vrijkomen. Deze vloeistof is irriterend voor de huid, de ogen en de ademhalingsorganen. Bij aanraking onmiddellijk met veel water afspoelen. Raadpleeg direct een arts!

### ⓘ VOORZICHTIG

Wanneer het glas van een automatisch dimmende binnenspiegel breekt, kan er elektrolytvloeistof vrijkomen. Deze vloeistof kan de kunststof oppervlakken aantasten. Reinig het zo snel mogelijk met een vochtige spons.

### ℹ Let op

- Als de lichtinval op de binnenspiegel wordt beperkt (bijv. door een zonnescherm\*), werken de zelfdimmende spiegels niet probleemloos.
- Bij ingeschakelde binnenverlichting of ingeschakelde achteruitversnelling worden de zelfdimmende spiegels niet gedimd.
- Indien u een sticker dient te plaatsen op de voorruit, doe dit niet voor de sensoren. Zo niet kan dit veroorzaken dat de dimfunctie van de binnenspiegel niet goed of helemaal niet werkt.



## De buitenspiegels afstellen

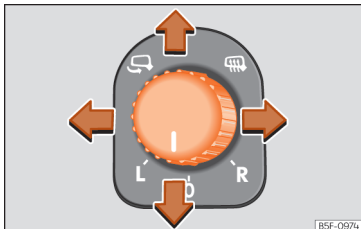

**Afb. 123** Detail van het bestuurdersportier: bedieningselement voor buitenspiegel.

Knop in de gewenste stand draaien:

**L/R** Door de knop naar de juiste stand te brengen, stelt u de buitenspiegel aan de zijde van de bestuurder (L, links) en aan de zijde van de bestuurder (R, rechts) in de gewenste richting.

 Naargelang de uitrusting worden de buitenspiegels verwarmd volgens de buitentemperatuur.

 Spiegels inklappen.

### Synchrone elektrische buitenspiegelverstelling

Selecteer in het menu van het Easy Connect-systeem **MENU /  > Wagen > Setup > Spiegels en wissers > Spiegels** of de buitenspiegels synchroon moeten worden ingesteld.

- De knop in stand **L**<sup>1)</sup> draaien.
- De linker buitenspiegel instellen. De rechter buitenspiegel wordt gelijktijdig (synchroon) mee ingesteld.
- Indien nodig, de instelling van de rechter buitenspiegel corrigeren: knop naar de stand **R**<sup>1)</sup> draaien.

### Kantelfunctie van de bestuurdersbuitenspiegel\*

Om bij het achteruit inparkeren zicht op de stoeprand mogelijk te maken, kan het spiegelvlak van de bestuurder automatisch iets worden gekanteld naar hem/haar indien de positie eerder is opgeslagen. Hiervoor moet de draaiknop in stand **R**<sup>1)</sup> staan.

De spiegel gaat weer terug in de beginstand zodra u sneller dan 15 km/u (9 mpu) vooruit rijdt of het contact uitschakelt. De spiegel gaat ook weer terug in de beginstand als u

de stand wijzigt waarin de bediening zich bevindt.

### De instellingen van de buitenspiegel van de bestuurder opslaan in het geheugen voor kantelfunctie

- Schakel het contact in.
- Via het Easy Connect-systeem, toets **MENU /  > Wagen > SETUP > Spiegels en wissers > Spiegels** selecteert u **Laten zakken bij achteruitrijden** » pag. 94.
- Schakelaar in stand **R**<sup>1)</sup> zetten.
- Schakel de achteruitversnelling in.
- De buitenspiegel aan bestuurderszijde zo verstellen dat u bijvoorbeeld de stoeprand goed kunt zien.
- Achteruitversnelling uitschakelen.
- De ingestelde stand voor de achteruitkijkspiegel wordt opgeslagen in het geheugen.

### De buitenspiegels inklappen bij het sluiten van de wagen\*

Via het Easy Connect-systeem, toets **MENU /  > Wagen > SETUP > Spiegels en wissers > Spiegels** kan geselecteerd worden dat de buitenspiegels worden ingeklapt na het parkeren en sluiten van de wagen » pag. 94. »

<sup>1)</sup> Bij wagens met rechts stuur gebeurt de regeling symmetrisch.

Wanneer de wagen wordt gesloten met de afstandsbediening, worden de buitenspiegels automatisch ingeklapt. Wanneer de wagen wordt geopend met de afstandsbediening, worden de buitenspiegels automatisch uitgeklapt.

### ⚠ ATTENTIE

Gewelfde spiegelvlakken (convex of asferisch\*) vergroten het blikveld. De objecten zien er in de spiegel echter kleiner uit en ze lijken verder weg. Wanneer u deze spiegel gebruikt om de afstand van achteropkomende wagens te bepalen bij het veranderen van rijstrook, kunt u deze verkeerd inschatten – gevaar voor ongevallen.

### ⚠ ATTENTIE

Het onachtzaam in- en uitklappen van de buitenspiegel kan verwondingen veroorzaken.

- Klap de buitenspiegel alleen in of uit wanneer er zich niemand in de baan van de spiegel bevindt.
- Let er bij het bewegen van de buitenspiegel op dat uw vingers niet tussen de spiegel en de spiegelsteun ingeklemd kunnen raken.

### ⓘ VOORZICHTIG

- Als het spiegelhuis door uitwendige krachtingwerking (bijv. aanstoten) is verstoord, moeten de spiegels elektrisch tot

aan de aanslag naar binnen worden geklapt. Het spiegelhuis mag in geen geval met de hand worden teruggesteld, omdat anders de werking van het spiegelmechanisme negatief wordt beïnvloed.

- Voordat u door een wasstraat rijdt, moet u de buitenspiegels naar binnen klappen, om beschadiging van de buitenspiegels te voorkomen. Buitenspiegels die elektrisch ingeklapt kunnen worden mogen niet met de hand, maar alleen elektrisch in en uit worden geklapt.

### ⓘ Let op

- Als het elektrische verstelmechanisme uitvalt, kunt u beide buitenspiegels met de hand verstellen door op de rand van het spiegelvlak te drukken.
- De inklapfunctie van de buitenspiegels wordt niet geactiveerd bij een snelheid die hoger is dan 40 km/u (25 mph).

## Bescherming tegen de zon

### Zonnekleppen

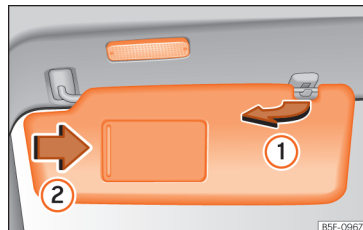

Afb. 124 Zonneklep.

### Mogelijke standen van de zonnekleppen voor de bestuurder en bijrijder

- De zonneklep omlaag klappen naar de voorruit.
- De zonneklep kan uit de steun worden verwijderd en naar het portier worden toege draaid »» a**fb. 124** ①.
- Kantel de zonneklep naar het portier, in de lengterichting naar achteren.

In de zonneklep zit een make-upspiegel die door een klepje wordt afgedekt. Als u het klepje ② wegschuift, gaat er een lampje branden.

Het lampje gaat uit, wanneer u het klepje voor de make-up-spiegel terugschuift of de zonneklep omhoog klappt.

### ⚠ ATTENTIE

De uitgeklapte zonnekleppen kunnen uw zicht op de weg beperken.

- Doe de zonnekleppen altijd terug in de steun wanneer u deze niet meer nodig heeft.

### i Let op

Het lampje dat boven de zonneklep zit, gaat in bepaalde situaties na een paar minuten automatisch uit. Dat voorkomt het ontladen van de accu.

### Rolgordijn\*

✓ Geldig voor: Leon Sportourer ST

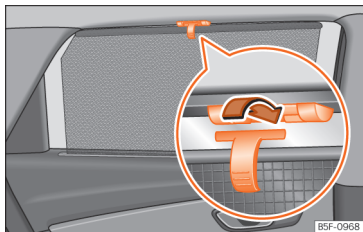

Afb. 125 Achterste ruit: rolgordijn.

### Rolgordijn van de achterportieren\*

- Rolgordijn uittrekken en in de haak van de bovenste portierlijst haken »» afb. 125.

## Stoelen en hoofdsteunen

### Stoelen verstellen

#### Gerelateerde video



BKJ-0259

Afb. 126 Interieur

#### Handmatige instelling van de voorstoelen

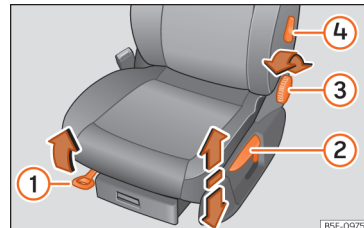

BSF-0975

Afb. 127 Voorstoelen: handmatige instelling van de stoel.

- 1 Vooruit/achteruit: trek aan de hendel en verschuif de stoel. De stoel moet »

vastklikken wanneer de hendel wordt losgelaten!

- ② Omhoog/omlaag: beweeg de hendel naar boven of beneden; zo nodig verschillende keren.
- ③ Rugleuning schuiner zetten: draai aan het bedieningsknop.
- ④ Lendensteun: hendel in de gewenste stand brengen.

### ⚠ ATTENTIE

Een verkeerde afstelling van de stoelen kan ongevallen en ernstig letsel veroorzaken.

- Verstel de stoelen alleen wanneer de wagen stilstaat, aangezien de stoelen anders onverwacht kunnen bewegen tijdens het rijden en de bestuurder zo de controle over de wagen kan kwijtraken. Bovendien wordt tijdens het verstellen van de stoel een verkeerde houding aangenomen.
- Pas de hoogte, schuine stand en lengtepositie van de voorstoelen alleen aan wanneer zich niemand binnen het verstelbereik van de stoelen bevindt.
- Het verstelbereik van de stoelen mag niet worden gehinderd door voorwerpen.
- Het verstel- en vergrendelbereik van de stoelen mag niet vuil zijn.

### ⚠ ATTENTIE

Door een verkeerd gebruik van bekledingen en hoezen voor de stoelen kan de elek-

trische stoelverstelling onbedoeld in werking worden gesteld, waardoor de stoel onverwacht in beweging komt tijdens het rijden. Hierdoor kan de bestuurder de controle over het stuur verliezen, met mogelijk ongeval en letsels tot gevolg. Ook kunnen de elektrische componenten van de voorstoelen beschadigd raken.

- Bekledingen of hoezen voor de stoelen mogen nooit worden vastgemaakt of geplaatst op de elektrische bedieningselementen.
- Gebruik enkel bekledingen en hoezen die uitdrukkelijk zijn goedgekeurd voor de stoelen van deze wagen.

## Bestuurdersstoel elektrisch verstellen\*

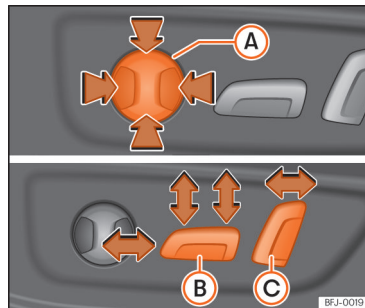

Afb. 128 Bestuurdersstoel: elektrische instelling van de stoel.

- Ⓐ Lendensteun verstellen: op de betreffende plek van de knop drukken.
- Ⓑ Stoel naar voren/achteren: de knop naar voren/achteren drukken.  
Stoel omhoog/omlaag: het achterste deel van de knop omhoog/omlaag drukken. Om de helling van het kussen in te stellen de knop vooraan omhoog/omlaag drukken.
- Ⓒ Rugleuning steiler/vlakker: de knop naar voren/achteren drukken.

### ⚠ ATTENTIE

- Nalatig of onachtzaam gebruik van de elektrisch bediende voorstoelen kan leiden tot ernstige verwondingen.
- De voorstoelen kunnen ook elektrisch versteld worden met het contact uitgeschakeld. Laat nooit een kind of andere hulpbehoevende persoon alleen achter in de wagen.
- In geval van nood kan de elektrische verstelling onderbroken worden door te drukken op een ander bedieningselement.

### ⓘ VOORZICHTIG

Om de elektrische onderdelen van de stoel niet te beschadigen, mag u niet op de zittingen knielen of de zitbank en rugleuning op andere manieren puntvormig belasten.

### ⓘ Let op

- Indien de accu van de wagen bijna leeg is, is het mogelijk dat de stoel niet elektrisch versteld kan worden.
- Indien u de motor aanzet tijdens de elektrische verstelling van de stoelen, wordt die onderbroken.

## Hoofdsteunen

### Inleiding tot thema

Hieronder worden de mogelijkheden voor het verstellen en demonteren van de hoofdsteunen beschreven. Zorg er altijd voor dat de stoelen correct zijn afgesteld » pag. 12.

Alle plaatsen zijn uitgerust met hoofdsteunen. De hoofdsteun centraal achterin is enkel bestemd voor de zitplaats in het midden van de achterbank. U mag hem daarom niet op een andere plaats monteren.

### Juiste instelling hoofdsteun

Stel de hoofdsteun zo in dat de bovenrand op dezelfde hoogte komt te staan als de bovenzijde van het hoofd, maar nooit onder de ogen. Houd het achterhoofd steeds zo dicht mogelijk tegen de hoofdsteun.

### Instelling van de hoofdsteun voor kleine personen

Schuif de hoofdsteun helemaal omlaag, zelfs als het hoofd onder de bovenrand ervan blijft. In de laagste stand kan er wat ruimte zijn tussen de hoofdsteun en de rugleuning van de stoel.

### Instelling van de hoofdsteun voor grote personen

Breng de hoofdsteun helemaal omhoog.

### ⚠ ATTENTIE

Indien u rijdt met gedemonteerde of verkeerd ingestelde hoofdsteun, verhoogt dit het risico op levensgevaarlijke letsels bij een ongeval, plots remmen of bruske manoeuvres.

- Rijdt steeds met gemonteerde en juist ingestelde hoofdsteun.
- Om het risico op nekletsels bij een ongeval te verminderen, stelt u de hoofdsteun juist in volgens uw lichaamslengte. Houd er daarbij rekening mee dat de bovenrand op dezelfde hoogte moet liggen als de bovenzijde van het hoofd, maar nooit onder de ogen. Houd het achterhoofd zo dicht mogelijk tegen de hoofdsteun en in het midden.
- Verstel de hoofdsteun nooit tijdens het rijden.
- De passagiers die op de achterbank zitten, mogen in geen geval met de hoofdsteun in de stand voor niet gebruik reizen.

### ⓘ VOORZICHTIG

Bij het uit- en inbouwen van de hoofdsteunen mogen ze niet stoten tegen de binnenbekleding van het dak, de rugleuning van de voorstoel of andere delen van de wagen. Anders kan dit tot schade leiden.

## De hoofdsteunen instellen

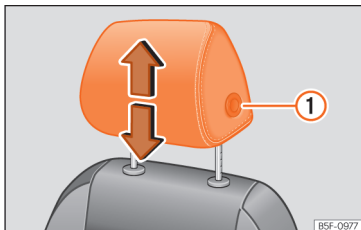

**Afb. 129** Voorstoel: regeling van de hoofdsteun.

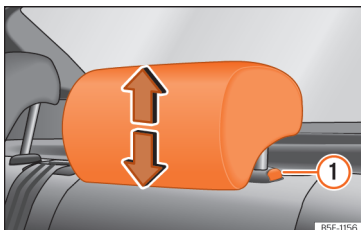

**Afb. 130** Hoofdsteun achterin: regeling van de hoofdsteun.

### Hoogte van hoofdsteunen instellen

- De hoofdsteun aan de zijkanten vastnemen met beide handen en tot in de gewenste stand omhoog duwen. Om de hoofdsteun te verlagen hetzelfde doen en daarbij drukken

op de knop aan de zijkant ① » » **afb. 129** » » **afb. 130**.

- De hoofdsteun moet juist vastklikken in een stand.

## De hoofdsteunen verwijderen en plaatsen

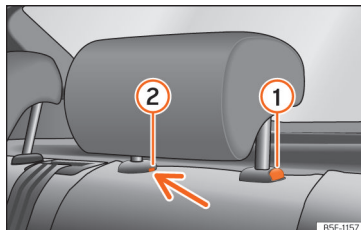

**Afb. 131** Hoofdsteun achterin: verwijderen.

### De hoofdsteunen voorin verwijderen en plaatsen

- Hoofdsteun tot de aanslag omhoogtrekken.
- Druk op de knop aan de zijkant » » **afb. 129** ① en trek de hoofdsteun eruit.
- Bevestig de hoofdsteun bij het opnieuw monteren in de openingen van de rugleuning totdat u een klik hoort.

### De hoofdsteunen achterin uitbouwen

Om de hoofdsteun te verwijderen, moet u die gedeeltelijk naar voren duwen in de betreffende rugleuning.

- Rugleuning ontgrendelen » » pag. 141.
- Hoofdsteun tot de aanslag omhoogtrekken.
- Druk op de knop » » **afb. 131** ①, duw daarbij tegelijk met een platte schroevendraaier van max. 5 mm dik door de opening van de beveiliging ② en trek de hoofdsteun uit.
- Klap de rugleuning terug totdat deze goed vastklikt » » **Δ** in **De rugleuning achterstoel neer- en terugklappen op pag. 142**.

### De hoofdsteunen achterin inbouwen

Om de hoofdsteun te plaatsen, moet u deze gedeeltelijk in de betreffende rugleuning duwen.

- Rugleuning ontgrendelen » » pag. 141.
- Plaats de stangen van de hoofdsteunen in de geleiders totdat deze merkbaar vastklikken. De hoofdsteun mag nu niet verder in de rugleuning zakken.
- Klap de rugleuning terug totdat deze goed vastklikt » » **Δ** in **De rugleuning achterstoel neer- en terugklappen op pag. 142**.

### **Δ** ATTENTIE

**Demonteer de hoofdsteunen achterin uitsluitend indien u een kinderzitje moet**

plaatsen. Zodra u het kinderzitje weer verwijderd, plaats dan direct de hoofdsteun terug.

### Functies van de stoelen

#### Rugleuning van de bijrijdersstoel naar voren klappen\*

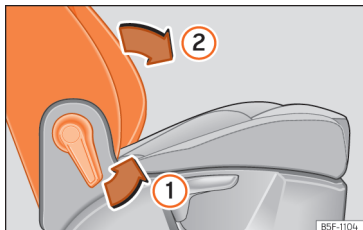

**Afb. 132** Bijrijdersstoel: hendel om de leuning naar te klappen.

De bijrijdersstoel kan worden neergeklapt om de laadzone van de bagageruimte te vergroten.

- Aan de hendel ① » » » **afb. 132** trekken en de rugleuning naar voren ② duwen zodat de rugleuning horizontaal ligt.

#### ⚠ ATTENTIE

Wanneer de rugleuning van de bijrijder neergeklapt is, mag deze plaats niet ingenomen worden door een passagier.

#### De rugleuning achterstoel neer- en terugklappen

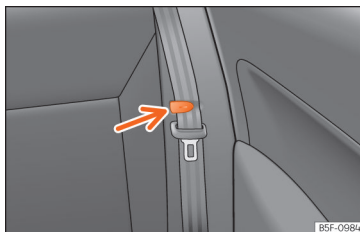

**Afb. 133** Zitplaats achterin: sluiting om de veiligheidsgordel in vast te gespen.

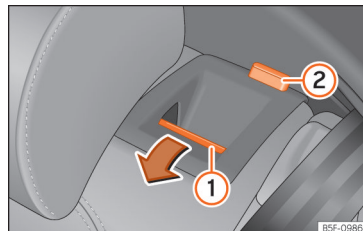

**Afb. 134** Zitplaats achterin: rugleuning neerklappen.

De rugleuning van de achterbank is verdeeld en elk deel kan afzonderlijk worden neergeklapt om de bagageruimte te vergroten.

#### Rugleuning naar voren klappen

- Gesp de veiligheidsgordels aan de zijkan- ten vast in de sluiting die zich in de bekleding bevindt » » » **afb. 133**.
- Breng de achterste hoofdsteunen volledig omlaag » » » **pag. 140**.
- Trek de ontgrendelingstoets » » » **afb. 134** ① naar voren en klap tegelijkertijd de rugleuning omlaag. De achterste rugleuning is ontgrendeld wanneer een rood merkteken op knop ② te zien is.

#### Rugleuning rechtop zetten

- Zet de rugleuning goed rechtop en klik ze vast in de grendelstanden. Als de rugleuning »

goed vastzit, dan mag de rode markering op de knop ② niet meer zichtbaar zijn.

### ⚠ ATTENTIE

Indien de rugleuning van de achterbank ongecontroleerd of zonder aandacht te schenken wordt neergeklapt of teruggeklapt, kunnen zware verwondingen ontstaan.

- De rugleuning van de achterbank nooit neer- of terugklappen tijdens het rijden.
- Zorg dat bij het terugklappen van de rugleuning van de achterbank de veiligheidsgordel niet wordt geklemd of beschadigd.
- Houd bij het neer- en terugklappen van de rugleuning van de achterbank altijd de handen, vingers, voeten en andere lichaamsdelen buiten de baan hiervan.
- Opdat de veiligheidsgordels van de achterbank de nodige bescherming zouden bieden, moeten alle delen van de achterbank altijd correct vastgeklemd zijn. Dit is bijzonder belangrijk in het geval van de middelste zitplaats achteraan. Indien een persoon plaatsgenomen heeft op een zitplaats waarvan de rugleuning niet goed vastgeklemd is, zal deze persoon samen met de rugleuning naar voren geslingerd worden bij plots remmen, een bruusk manoeuvre of een ongeval.
- Een rood merkteken op de knop ② geeft aan dat de achterste rugleuning niet goed is vastgeklemd. Altijd controleren dat het rood

de merkteken niet zichtbaar is wanneer de rugleuning zich in verticale stand bevindt.

- Wanneer de rugleuning van de achterbank neergeklapt of niet goed vastgeklemd is, mag niemand reizen op de overeenstemmende plaatsen (ook geen kind).

### ⚠ VOORZICHTIG

Indien de rugleuning van de achterbank ongecontroleerd of zonder aandacht te schenken wordt neergeklapt of teruggeklapt, kan zware schade ontstaan aan de wagen en aan andere voorwerpen.

- Voordat de rugleuning van de achterbank neergeklapt wordt, altijd de voorste stoelen verstellen zodat noch de hoofdsteunen noch de vulling van de achterste rugleuning de stoelen raken.

## De rugleuning van de achterbank met de ontgrendelingshendel op afstand neerklappen

✓ Geldig voor: Leon Sportourer ST

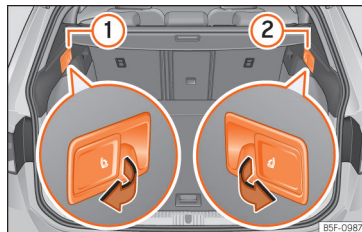

**Afb. 135** In de bagageruimte: hendels voor de ontgrendeling op afstand van de linkerzijde ① en rechterzijde ② van de achterste rugleuning.

- Hoofdsteun helemaal omlaagschuiven.
- Achterklep openen.
- Aan de ontgrendelingshendel op afstand van de linker- ➤ **afb. 135** ① of rechterzijde ② van de rugleuning in pijlrichting trekken. Het ontgrendelde deel van de achterbank wordt automatisch naar voren geklapt.
- Sluit in voorkomend geval de achterklep.

De achterste rugleuning is ontgrendeld wanneer een rood merkteken op knop ➤ **afb. 134** ② te zien is.



## Middenarmsteun voorin

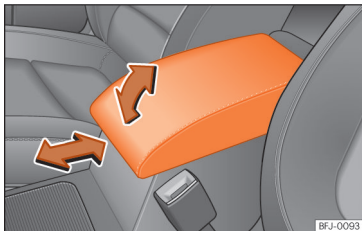

Afb. 136 Middenarmsteun voorin.

Om de middenarmsteun *op te tillen*, trekt u hem naar boven in de richting van de pijl » » » **afb. 136**, klik per klik.

Om de armsteun *omlaag te brengen*, trekt u hem eerst helemaal naar boven. Daarna verlaagt u hem.

Om de armsteun *in lengterichting* te verstellen, schuift u hem volledig naar voren » » » **afb. 136** of volledig naar achteren in de richting van de pijl.

### ⚠ ATTENTIE

De middenarmsteun voorin kan de bewegingsvrijheid van de armen van de bestuurder belemmeren en daardoor ongevallen en zware verwondingen veroorzaken.

- Houd de opbergvakken van de middenarmsteun steeds gesloten tijdens het rijden.
- Niemand mag tijdens het rijden gaan zitten op de middenarmsteun, ook geen kind. Deze zithouding is verkeerd en kan ernstige letsels veroorzaken.

## Vervoeren en praktische uitrustingen

### Bagage opbergen

#### Bagage en lading plaatsen

Lading en bagage kunnen worden vervoerd in de wagen, in een aanhangwagen » » » pag. 324 en op het dak » » » pag. 154. Neem daarbij de wettelijke voorschriften in acht.

#### Bagage veilig in de wagen plaatsen

- Verdeel de lading zo uniform mogelijk in de wagen.
- Berg bagage en zware voorwerpen altijd in de bagageruimte op » » » ⚠.
- Leg zware voorwerpen zo ver mogelijk naar voren in de bagageruimte.
- Houd rekening met het maximaal toegestaan gewicht per as en het maximaal toegestaan gewicht van de wagen » » » pag. 391.
- Maak de voorwerpen aan de bevestigingsogen van de bagageruimte vast met behulp van geschikte riemen of banden » » » pag. 149.
- Ook kleine voorwerpen moeten veilig worden geplaatst.
- De bandenspanning moet altijd aan de belading worden aangepast. Houd rekening met » » »

de sticker die gegevens over de banden-spanning bevat » pag. 366.

- In wagens met bandenspanningscontrole-systeem past u zo nodig de nieuwe laadtoestand aan » pag. 370.

### ⚠ ATTENTIE

Losliggende of verkeerd bevestigde voorwerpen kunnen ernstige letsels veroorzaken bij plots remmen, bruusk manoeuvreren of een ongeval. Dit geldt met name indien ze worden geraakt door een airbag die afgaat en zo door het interieur worden geslingerd. Let op het volgende om het risico op letsels te beperken:

- Berg alle voorwerpen in de wagen op een veilige plaats op.
- Kleine en lichte voorwerpen ook bevestigen.
- Plaats de voorwerpen die u in het interieur vervoert zo dat ze tijdens het rijden niet in het ontplooiingsgebied van de airbags terecht kunnen komen.
- Houd de opbergvakken steeds gesloten tijdens het rijden.
- Plaats de voorwerpen zo dat ze geen enkele inzittende ertoe dwingen om een verkeerde zithouding aan te nemen.
- Wanneer u voorwerpen vervoert die een plaats innemen, mag niemand op deze plaats gaan zitten.
- Leg geen harde, scherpe of zware voorwerpen los in de openstaande opbergvak-

ken van de wagen, op de afdekking achter de rugleuning van de achterbank of op het dashboard.

- Haal harde, scherpe of zware voorwerpen uit de kledingstukken en zakken die u meeneemt in het interieur, en bewaar ze op een veilige plek.

### ⚠ ATTENTIE

Als u zware voorwerpen transporteert, veranderen de rijeigenschappen van de wagen en neemt de remweg toe. Zware lasten die niet juist zijn geplaatst of vastgemaakt kunnen ertoe leiden dat de bestuurder de controle over het stuur verliest, met ernstige letsels tot gevolg.

- Laad de wagen nooit te veel. Zowel de lading als haar verdeling in de wagen beïnvloedt het rij- en remgedrag.
- Wanneer zware voorwerpen worden vervoerd, variëren de rij-eigenschappen van de wagen omdat het zwaartepunt verschuift.
- Verdeel de lading in de wagen steeds zo uniform en horizontaal mogelijk.
- Leg zware voorwerpen in de bagageruimte steeds voor de achteras, en er zo ver mogelijk van verwijderd.
- Niet verankerde voorwerpen in de bagageruimte zouden zich zomaar kunnen verplaatsen en het rijgedrag van de wagen kunnen beïnvloeden.

- De snelheid en de rijstijl aanpassen aan het zicht, het weer, het wegdek en het verkeer.

- Bijzonder voorzichtig gas geven.
- Vermijd heftige stuur- en remmanoeuvres.
- Rem sneller dan gebruikelijk.

### ⚠ ATTENTIE

Laat uw wagen nooit onbeheerd achter, vooral niet als de achterklep is geopend. Kinderen zouden in de kofferruimte kunnen komen en de klep van binnenuit dichtmaken; ze zijn dan ingesloten en kunnen zonder hulp niet uit de wagen komen – levensgevaar!

- Sluit en vergrendel zowel de achterklep als ook alle portieren wanneer u de wagen verlaat. Controleer vóór het vergrendelen van de wagen of er geen personen meer in de wagen zitten.

### ⓘ VOORZICHTIG

De verwarmingsdraden of, naargelang de uitrusting, de antenne geïntegreerd in de achterraut kunnen beschadigd raken, mogelijk zelfs onherstelbaar, indien ze tegen voorwerpen schuren.

**i Let op**

Geschikte spanbanden om lading aan de bevestigingsogen vast te maken, zijn verkrijgbaar bij een automaterialenzaak.

## Bagageruimte

### Hoedenplank

✓ Geldig voor: Leon

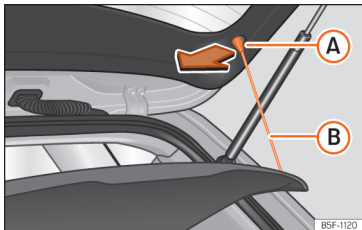

**Afb. 137** In de bagageruimte: hoedenplank uit- en inbouwen.

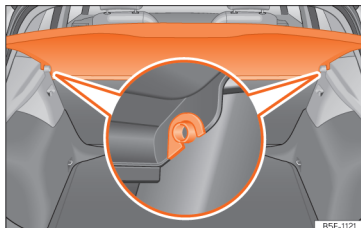

**Afb. 138** In de bagageruimte: hoedenplank uit- en inbouwen.

#### Verwijderen

- Bevestigingsbanden »»» **afb. 137** (B) losmaken uit de houders (A).
- Hoedenplank uit de zijsteunen halen »»» **afb. 138** door ze naar boven te trekken en plank weghalen.

Indien nodig kan de hoedenplank onder de dubbele bodem in de bagageruimte worden opgeborgen »»» pag. 147.

#### Aanbrengen

- De hoedenplank horizontaal terugplaatsen, waarbij de "montagesleuven" ter hoogte van de steunpallen »»» **afb. 138** moeten vallen; de hoedenplank omlaag drukken tot ze vastklikt.
- De bevestigingsbanden »»» **afb. 137** (B) vasthaken in de achterklep.

### ⚠ ATTENTIE

Wanneer dieren of losse of niet correct bevestigde voorwerpen vervoerd worden op de hoedenplank, kunnen ze zware verwondingen veroorzaken in geval van plots remmen, een bruske manoeuvre of een ongeval.

- Geen harde, scherpe of zware voorwerpen los of in zakken op de hoedenplank leggen.
- Rijd nooit met dieren op de hoedenplank.

### ⓘ VOORZICHTIG

- Erop letten dat bij het sluiten van de achterklep de hoedenplank goed geplaatst is.
- Wanneer de bagageruimte te vol geladen is, kan het zijn dat de hoedenplank niet goed past, waardoor deze vervormd kan worden of zelfs kan breken.
- Bij een te vol geladen bagageruimte wordt aanbevolen de hoedenplank te verwijderen.

**i Let op**

Erop letten dat wanneer u kleding op de hoedenplank legt, het zicht door de achterruit niet belemmerd wordt.

## Oprolbare plank

✓ Geldig voor: Leon Sportourer ST

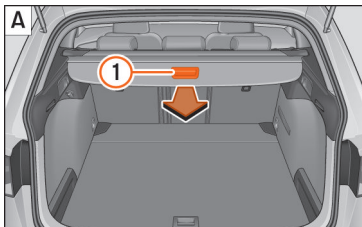

**Afb. 139** In de bagageruimte: plank uitrollen en oprollen.

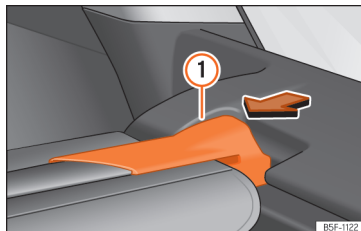

**Afb. 140** In de bagageruimte: hoedenplank uitbouwen.

### Plank uitrollen

- Greep van de plank » » » **afb. 139** ① **A** gelijkmatig naar achteren trekken en tot de aanslag uittrekken tot ze hoorbaar vastklikt.

### Bagageruimte-afdekking oprollen

- Op de greep van de plank drukken in de richting van de pijl tot ze ontgrendelt » » » **afb. 139** **B**.

De hoedenplank wordt langzaam tot het einde van het verloop geschoven waarbij hij volledig opgerold wordt.

### Hoedenplank uitbouwen

- De steun van de plank » » » **afb. 140** ① in de richting van de pijl drukken.
- De plank via de steun naar boven halen.

- De plank kan bewaard worden onder de verstelbare bodem van de bagageruimte, waarbij deze zich in zijn bovenste stand moet bevinden (behalve in wagens uitgerust met motor op aardgas CNG) » » » pag. 147.

### De plank monteren

- De plank plaatsen in de houder voorzien in de zijbekleding links.
- De steun van de plank » » » **afb. 140** ① in de houder rechts vastklikken.
- Controleren of de steun » » » **afb. 140** ① correct vastgeklit is.

### ⚠ ATTENTIE

Wanneer dieren of losse of niet correct bevestigde voorwerpen vervoerd worden op de plank, kunnen ze zware verwondingen veroorzaken in geval van plots remmen, een bruusk manoeuvre of een ongeval.

- Geen harde, scherpe of zware voorwerpen los of in zakken op de plank leggen.
- Vervoer nooit dieren op de plank.

### ⓘ VOORZICHTIG

Om de plank op te rollen de greep altijd omlaag duwen. Niet omhoog trekken, aangezien de steunpallen hierdoor kunnen breken.

### Hoedenplank opbergen

✓ Geldig voor: Leon

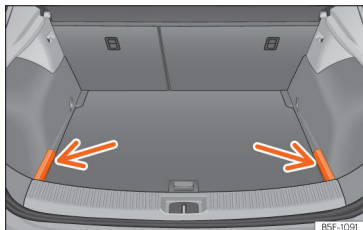

**Afb. 141** In de bagageruimte: afdekkingen voor het bewaren van de plank.



**Afb. 142** In de bagageruimte: plaatsing van de plank.

Naargelang de uitrusting kan de hoedenplank na uitbouw worden opgeborgen onder de bodem van de bagageruimte.

- Verwijder de afdekkingen links en rechts »» **afb. 141**.
- Zet de hoedenplank in de daarvoor bestemde steun »» **afb. 142**.
- De linker- en rechterafdekkingen opnieuw in de oorspronkelijke stand plaatsen.

### Oprolbare plank opbergen

✓ Geldig voor: Leon Sportourer ST

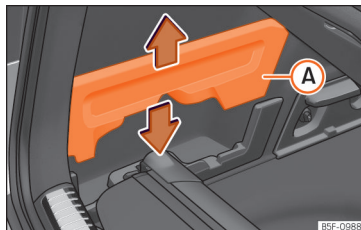

**Afb. 143** In de bagageruimte: houder voor het bewaren van de oprolbare plank.

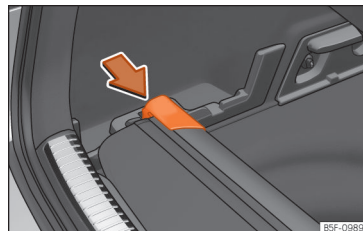

**Afb. 144** In de bagageruimte: houder voor het bewaren van de oprolbare plank.

De oprolbare plank kan worden bewaard onder de verstelbare bodem van de bagageruimte.

- Verwijder de afdekkingen links en rechts »» **afb. 143** **A**.
- De kop van de hoedenplank in pijlrichting indrukken tot de oprolbare plank vastklikt in de hiertoe voorziene houder »» **afb. 144**.
- De linker- en rechterafdekkingen opnieuw in de oorspronkelijke stand plaatsen.

## Verstelbare bodem van de bagageruimte

✓ Geldig voor: Leon

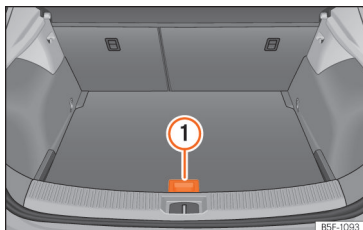

Afb. 145 Bagageruimte: verstelbare bodem

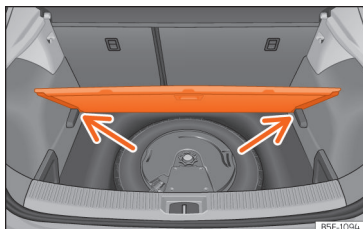

Afb. 146 Bagageruimte: verstelbare bodem

### Variabele bodem in schuine stand

Met schuine variabele bodem wordt toegang verkregen tot de zone van het reservewiel/af-dichtset.

- Breng de verstelbare bodem omhoog met de greep » » » **afb. 145** ①, trek eraan en duw naar de rugleuning van de achterbank tot het bewegende deel van de bodem erop rust.
- Duw de bodem op de daarvoor bestemde houders » » » **afb. 146** [pijlen].

## Verstelbare bodem van de bagageruimte

✓ Geldig voor: Leon Sportourer ST

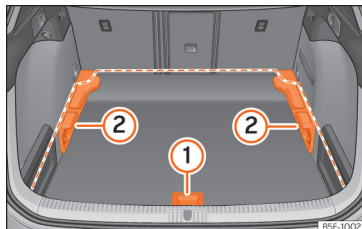

Afb. 147 Verstelbare bodem van de bagageruimte: standen.

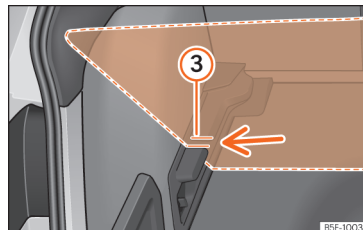

Afb. 148 Verstelbare bodem van de bagageruimte: schuine gleuven.

### Variabele bodem in hoge stand

- Om van lage naar hoge stand te gaan, licht u de variabele bodem op met de greep » » » **afb. 147** ① en trekt u hem naar achteren tot de voorzijde van de bodem volledig voorbij de steunen ② ligt.
- De bodem hierover naar voren schuiven tot tegen de aanslag van de rugleuning van de achterbank en vervolgens de bodem omhoogbrengen met greep ①.

### Variabele bodem in lage stand

- Om van hoge naar lage stand te gaan, licht u de variabele bodem op met de greep » » » **afb. 147** ① en trekt u hem naar achteren tot de voorzijde van de bodem volledig voorbij de steunen ② ligt.
- Laat het voorste deel tegen de bodem vallen en duw de bodem naar voren tot tegen de aanslag op de rugleuning van de achterbank,

terwijl u tegelijkertijd de bodem omlaag brengt met greep ①.

### Variabele bodem in schuine stand

Met schuine variabele bodem wordt toegang verkregen tot de zone van het reservewiel/af-dichtset.

- De bodem omhoogbrengen met greep » » **afb. 147** ①, hem naar achteren trekken tot de voorzijde van de bodem de schuine gleuven » » **afb. 148** ③ overschrijdt.
- De bodem door deze gleuven halen met behulp van greep ① tot tegen de aanslag op de rugleuning van de achterbank en de bodem steunt op de gleuven.

### ⚠ ATTENTIE

- De voorwerpen altijd bevestigen, zelfs wanneer de bodem van de bagageruimte correct omhooggebracht is.
- Tussen de achterbank en de bodem van de bagageruimte enkel voorwerpen transporteren die 2/3 van de hoogte van de bodem niet overschrijden.
- Tussen de achterbank en de bodem van de omhooggebrachte bagageruimte mogen enkel voorwerpen worden getransporteerd met een maximumgewicht van ca. 7,5 kg.

### ⚠ VOORZICHTIG

- Het maximumgewicht dat de variabele bodem van de bagageruimte in de bovenste stand kan dragen is 100 kg (model Leon) en 125 kg (model Leon Sportourer ST).
- Zorg dat de bagageruimtevloer niet naar beneden valt bij het sluiten en volg precies de geleidingen. De zijbekleding en de bagageruimtevloer zouden anders kunnen worden beschadigd.

### Bevestigingsogen\*

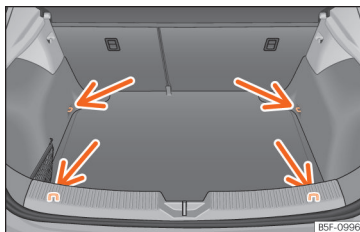

**Afb. 149** In de bagageruimte: bevestigingsogen (model Leon behalve versies met uitgerust reservewiel en CNG).

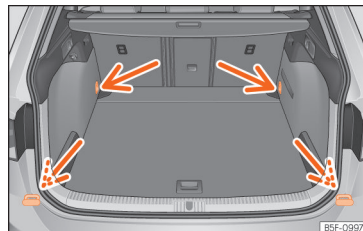

**Afb. 150** In de bagageruimte: bevestigingsogen (model Leon Sportourer ST).

Aan de voor- en achterzijde van de bagageruimte zijn er een aantal bevestigingsogen » » **afb. 149**, » » **afb. 150** om losse voorwerpen en bagage vast te maken met riemen of banden.

### ⚠ ATTENTIE

Als u niet-geschikte of beschadigde bevestigingsbanden of -riemen gebruikt, kunnen ze bij plotseling remmen of een ongeval breken. De voorwerpen kunnen door het interieur worden geslingerd en ernstige of zelfs dodelijke verwondingen veroorzaken.

- De last altijd bevestigen met geschikte riemen of banden die in een goede staat verkeren.
- Span de riemen en banden kruisgewijs op de lading die op de bodem van de bagageruimte is geplaatst en maak ze goed vast aan de bevestigingsogen.

»

- Nooit de maximale trekbelasting van de bevestigingsogen overschrijden wanneer u voorwerpen vastzet.
- Verzeker u ervan, vooral in het geval van platte voorwerpen, dat de bovenrand van de lading hoger ligt dan de bevestigingsogen.
- Naargelang de uitrusting dient u rekening te houden met de informatiebordjes in de bagageruimte over het plaatsen van de lading.
- Nooit een kinderzitje aan de bevestigingsogen bevestigen.

## **i** Let op

- De maximale trekbelasting van de bevestigingsogen is ca. 3,5 kN.
- In speciaalzaken kunt u geschikte riemen, banden en bevestigingsystemen voor ladingen aanschaffen. SEAT raadt u aan om daarvoor een SEAT-dealer te raadplegen.

## Nettas\*

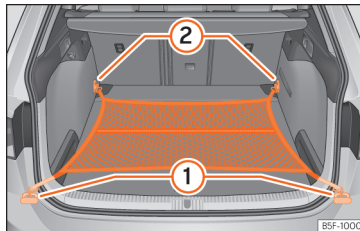

**Afb. 151** In de bagageruimte: nettas vastgehaakt ter hoogte van de bodem (model Leon Sportourer ST).

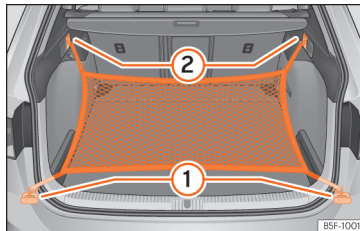

**Afb. 152** In de bagageruimte: ringen ① en haken ② voor het vasthaken van de nettas (model Leon Sportourer ST).

De nettas van de bagageruimte verhindert dat lichte bagage zich zou verplaatsen. In de nettas, voorzien van een ritssluiting, kunnen kleine voorwerpen bewaard worden.

De nettas kan in de bagageruimte op verschillende manieren vastgehaakt worden.

### Nettas in vloer van bagageruimte vastmaken

Indien nodig moeten de bevestigingsogen eerder worden uitgeklast » pag. 149.

- Haken van het net in de bevestigingsogen ① en ② » **afb. 151** » **⚠** hangen. De ritssluiting van de tas moet naar boven gericht zijn.

### Nettas bij de laaddrempel vasthaken.

- Korte haken van het net in de bevestigingsogen » **afb. 152** ① » **⚠** hangen. De ritssluiting van de tas moet naar boven gericht zijn.
- De banden in de haken voor het hangen van tassen ② bevestigen.

### De nettas uitbouwen

De vastgehaakte nettas is gespannen » **⚠**.

- De nettas loshaken uit de bevestigingsogen.
- De nettas in de bagageruimte bewaren.

## **⚠ ATTENTIE**

De elastische nettas rekken om hem in de bevestigingsogen van de bagageruimte te haken. Na het vasthaken is hij gespannen. Als de nettas op ongeschikte wijze wordt vast- en losgehaakt, kunnen de haken letsels veroorzaken.



- De haken van de tas altijd goed bevestigen zodat ze niet onbedoeld loskomen van de bevestigingsogen bij het vast- en losmaken.
- Bij het vast- en losmaken van de haken, de ogen en het gezicht beschermen om letsels te vermijden in het geval dat de haken onbedoeld zouden loskomen.
- De haken van de nettas altijd in de beschreven volgorde vasthaken. Indien een haak per ongeluk loskomt, kan dit letsels veroorzaken.

### Tashaken

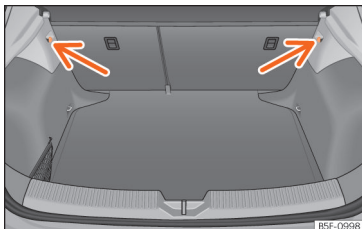

**Afb. 153** In de bagageruimte: haken voor tassen (model Leon).

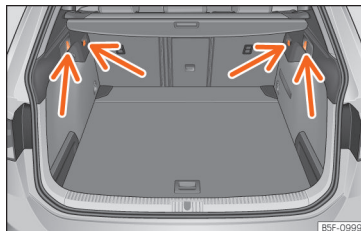

**Afb. 154** In de bagageruimte: haken voor tassen (model Leon Sportourer ST).

Aan weerszijden van de bagageruimte kunnen er haken zijn om tassen aan te hangen » **afb. 153**.

De haken voor tassen zijn ontworpen om lichtere boodschappentassen te bevestigen.

### ⚠ ATTENTIE

Gebruik de haken nooit om bagage of andere voorwerpen vast te maken. Bij plots remmen of bij een ongeval kunnen de haken breken.

### Luik voor het vervoer van lange voorwerpen\*

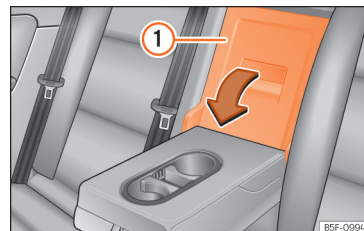

**Afb. 155** In de rugleuning van de achterbank: luik openen.

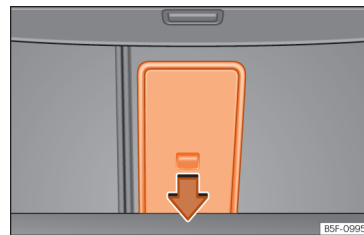

**Afb. 156** In de bagageruimte: luik openen.

Op de achterbank, achter de armleuning in het midden, bevindt zich een luik om lange voorwerpen in de binnenruimte te kunnen vervoeren, zoals bijvoorbeeld ski's. »

Om te vermijden de binnenruimte vuil te maken, moeten voorwerpen die vuil zijn worden ingepakt (bijvoorbeeld in een deken) voordat ze via het luik ingevoerd worden.

Met neergeklapte armsteun mag niemand reizen op de middelste zitplaats van de achterbank.

### Luik openen

- De middelste armsteun omlaagbrengen.
- Aan de ontgrenselingshendel trekken in pijlrichting en de afdekking van het luik » » **afb. 155** ① volledig naar voren klappen.
- Achterklep openen.
- Lange voorwerpen via de opening vanuit de bagageruimte invoeren.
- De voorwerpen stevig met de veiligheidsgordel bevestigen.
- Achterklep sluiten.

### Het luik sluiten

- Dop van de afdekking van het luik omhoogbrengen tot deze vastklikt. Het rode merkteken van aan de zijkant van de bagageruimte mag niet zichtbaar zijn.
- Achterklep sluiten.
- Indien nodig, de middelste armsteun omhoogbrengen.

#### **i** Let op

Het luik kan ook vanuit de bagageruimte worden geopend. Hiertoe dient de ontgrenselingshendel naar beneden te worden gedrukt in pijlrichting en de afdekking naar voren » » **afb. 156**.

## Scheidingsnet\*

### Gebruik van het scheidingsnet achter de achterbank\*

✓ Geldig voor: Leon Sportourer ST

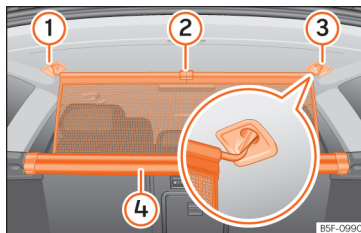

**Afb. 157** In de bagageruimte: scheidingsnet inhaken.

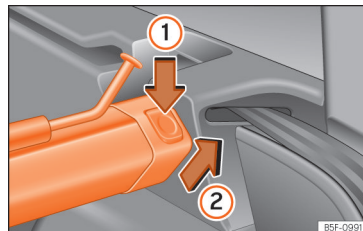

**Afb. 158** In de bagageruimte: scheidingsnet uitbouwen.

### Scheidingsnet inhaken

- Het lipje » » **afb. 157** ② naar boven trekken om het net uit het frame ④ te verwijderen.
- Het scheidingsnet aan de rechterkant ③ inhaken (uitvergroete afbeelding).
- Het scheidingsnet in de houder aan de linkerzijde ① inhaken door aan de stang te trekken.

Het scheidingsnet is correct ingebouwd wanneer de uiteinden in T-vorm stevig vastgeklikt zijn in de overeenstemmende houders ③ en ①.

### Scheidingsnet oprollen

- De stang van de houders ③ en ① losmaken.
- Het net in het frame ④ rollen door het met de hand omlaag te schuiven.

### Scheidingsnet uitbouwen

- De rugleuningen van de achterbank naar voren klappen.
- De linker of rechter ontgrendelingsstoets » » **afb. 158** in de richting van de pijl ① drukken.
- Het frame van de steun in de richting van pijl » » **afb. 158** ② verwijderen.

### Scheidingsnet inbouwen

- De rugleuningen van de achterbank naar voren klappen.
- Het frame op de linker- en rechtersteunen plaatsen.
- Het frame op de linker- en rechtersteunen in de tegengestelde richting van de pijl » » **afb. 158** ② drukken tot het vastklikt.

De rode markeringen op de ontgrendelingsknoppen mogen niet zichtbaar zijn.

#### ⚠ ATTENTIE

- De voorwerpen altijd bevestigen, ook wanneer het scheidingsnet correct ingebouwd is.
- In een rijdende wagen mag niemand plaatsnemen achter het ingebouwde scheidingsnet.

#### ⚠ VOORZICHTIG

Het verkeerde gebruik van het scheidingsnet kan schade veroorzaken.

- Het scheidingsnet niet "loslaten" bij het omlaagbrengen, omdat anders het net en andere delen van de wagen schade kunnen oplopen. Het scheidingsnet met de hand omlaagschuiven.

### Gebruik van het scheidingsnet met neergeklapte rugleuningen van de achterbank

✓ Geldig voor: Leon Sportourer ST

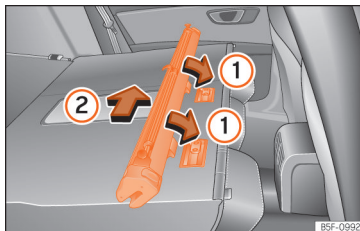

**Afb. 159** Scheidingsnet op de rugleuningen van de achterbank inbouwen.

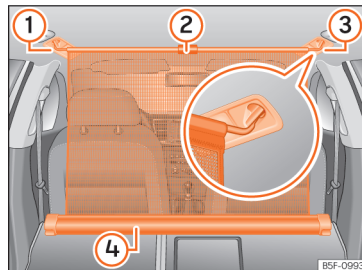

**Afb. 160** In de bagageruimte: scheidingsnet vastgehaakt met neergeklapte rugleuningen van de achterbank.

### Scheidingsnet inbouwen

- De rugleuningen van de achterbank naar voren klappen.
- Het scheidingsnet uit de zijsteunen halen.
- Het frame van het scheidingsnet plaatsen in de uitsparingen van de bevestigingsrails in de richting van de pijlen » » **afb. 159** ①.
- Het frame naar de linkerzijde van de wagen in de richting van de pijl » » **afb. 159** ② drukken tot tegen de aanslag.
- Controleren of het frame goed vastzit.

### Scheidingsnet inhaken

- Het lipje » » **afb. 160** ② naar boven trekken om het net uit het frame » » **afb. 160** ④ te verwijderen.

»

- Het scheidingsnet aan de rechterkant » » » **afb. 160** ③ inhaken (uitvergrote afbeelding).
- Het scheidingsnet in de houder aan de linkerzijde » » » **afb. 160** ① inhaken door aan de stang te trekken.

Het scheidingsnet is correct ingebouwd wanneer de uiteinden in T-vorm stevig vastgeklikt zijn in de overeenstemmende houders » » » **afb. 160** ③ en ①.

### Scheidingsnet oprollen

- De stang van de houders in de bekledingen van de dakdragers loshaken.
- Het net in het frame » » » **afb. 160** ④ rollen door het met de hand omlaag te schuiven.

### Scheidingsnet uitbouwen

- Trek het frame van het net ongeveer 5 cm in tegengestelde richting van de pijl » » » **afb. 159** ②.
- Het frame uit de bevestigingsrails halen door in tegengestelde richting van de pijlen » » » **afb. 159** ① te trekken.
- De rugleuning van de achterbank omhoogklappen.

#### ⚠ ATTENTIE

Bij plots remmen of bij een ongeval kunnen voorwerpen door de binnenuimte geslin-

gerd worden en zware of dodelijke verwondingen veroorzaken.

- De voorwerpen altijd bevestigen, ook wanneer het scheidingsnet correct ingebouwd is.
- In een rijdende wagen mag niemand plaatsnemen achter het ingebouwde scheidingsnet.

#### ⚠ ATTENTIE

De rugleuningen van de achterbank mogen enkel opnieuw omhooggeklapt worden indien vooraf het scheidingsnet uitgebouwd werd.

#### ⓘ VOORZICHTIG

Het verkeerde gebruik van het scheidingsnet kan schade veroorzaken.

- Het scheidingsnet niet "loslaten" bij het omlaagbrengen, omdat anders het net en andere delen van de wagen schade kunnen oplopen. Het scheidingsnet met de hand omlaagschuiven.

## Dakdragersysteem\*

### Inleiding tot thema

Het dak van de wagen is ontworpen voor een optimale aerodynamica. Daarom kunnen op

de watergoot van het dak geen dwarsdragers noch conventionele dakdragers meer worden gemonteerd.

Aangezien de watergoten deel uitmaken van het dak om de luchtweerstand te verminderen, kunnen enkel door SEAT goedgekeurde dwarsdragers en dakdragersystemen worden gebruikt.

### Gevallen waarin de dwarsdragers en het dakdragersysteem moeten worden uitgebouwd

- Wanneer ze niet worden gebruikt.
- Wanneer u de wagen in een wasstraat wilt gaan wassen.
- Wanneer de hoogte van de wagen de toelaatbare doorgangshoogte overschrijdt, bijvoorbeeld in een garage.

#### ⚠ ATTENTIE

- De last altijd bevestigen met geschikte riemen of banden die in een goede staat verkeren.
- Grote, zware, lange of platte ladingen hebben een negatieve invloed op de aerodynamica, het zwaartepunt en het rijgedrag van de wagen.
- Plots remmen en bruske manoeuvres vermijden.
- De snelheid en de rijstijl aanpassen aan het zicht, het weer, het wegdek en het verkeer.

### ⓘ VOORZICHTIG

- De dwarsdragers en het dakdragersysteem altijd uitbouwen voordat u door een automatische wasstraat rijdt.
- De hoogte van uw wagen verandert door de montage van de dwarsdragers en het dakdragersysteem en ook door de daarop bevestigde lading. Zorg daarom dat de hoogte van de wagen de maximumhoogte niet overschrijdt voor het rijden door ondergrondse doorgangen of garagepoorten.
- De dwarsdragers, het dakdragersysteem en de hierop bevestigde last mogen niet in contact komen met de dakantenne noch een hindernis vormen in de zone van het verloop van het panoramische schuifdak en van de achterklep.
- Bij het openen van de achterklep, zorgen dat de achterklep de lading niet raakt.

### 🌿 Milieu-aanwijzing

Wanneer de dwarsdragers en een dakdragersysteem ingebouwd zijn, neemt het brandstofverbruik toe wegens de verhoogde luchtweerstand.

### De dwarsdragers en het dakdragersysteem bevestigen

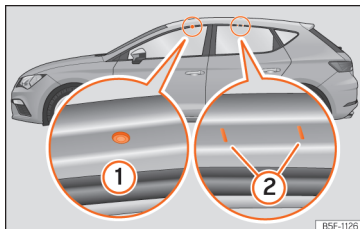

**Afb. 161** Leon: bevestigingspunten voor de reling van het dakdragersysteem.

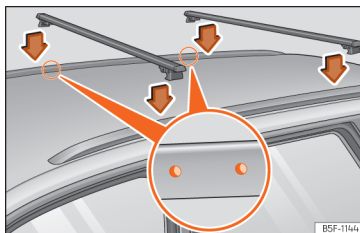

**Afb. 162** Leon Sportourer ST: bevestigingspunten voor de reling van het dakdragersysteem.

De dwarsbalken vormen de basis voor een aantal bijzondere dakdragersystemen. Uit veiligheidsoverwegingen is het nodig specifieke systemen te gebruiken om bagage, fietsen, surfplanken, ski's en boten te transporte-

ren. Bij de SEAT-specialisten kunnen geschikte accessoires worden aangekocht.

De dwarsdragers en het dakdragersysteem altijd correct bevestigen. Altijd rekening houden met montageaanwijzingen die geleverd worden met de betreffende dwarsdragers en dakdragersysteem.

### Model Leon

De bevestigingspunten voor- en achteraan ① en ② zijn alleen zichtbaar met geopende portieren »» **afb. 161**.

### Model Leon Sportourer ST

De dwarsdragers worden ingebouwd op de dakreling. De bevestigingspunten zijn zichtbaar aan de onderzijde van de dakreling »» **afb. 162**.

### ⚠ ATTENTIE

De verkeerde bevestiging en gebruik van de dwarsbalken en het dakdragersysteem kunnen ertoe leiden dat het volledige systeem loskomt van het dak en een ongeval en verwondingen veroorzaakt.

- Neem altijd de montage-instructies van de fabrikant in acht.
- De schroefverbindingen en de bevestigingen voor elke rit nakijken en indien nodig na een kort traject aantrekken. Bij lange reizen de schroefverbindingen en bevestigingen in elke pauze nakijken.

»

- Geen wijzigingen of reparaties uitvoeren aan de dwarsdragers noch aan het dakdragersysteem.

### Let op

De montageaanwijzingen die geleverd worden met de betreffende dwarsdragers en dakdragersysteem aandachtig lezen en altijd in de wagen meenemen.

## Het dakdragersysteem laden

De lading kan enkel veilig bevestigd worden indien de dwarsdragers en het dakdragersysteem correct ingebouwd zijn » » .

### Toelaatbare dakbelasting

De toelaatbare dakbelasting voor uw wagen bedraagt **75 kg**. Dit getal vloeit voort uit de som van het gewicht van het dakdragersysteem, de dwarsbalken en de op het dak vervoerde lading » » .

Win altijd informatie in over het gewicht van het dakdragersysteem, de dwarsdragers en de te vervoeren laden en weeg ze in voorkomend geval. De maximaal toelaatbare lading op het dak nooit overschrijden.

Bij het gebruik van dwarsdragers en dakdragersystemen met een geringer draagvermogen kan de toelaatbare dakbelasting niet worden benut. In dit geval mag het dakdra-

gersysteem alleen tot de gewichtsgrens worden belast die in de montage-instructie is aangegeven.

### Last verdelen

De lading gelijkmatig verdelen en op juiste wijze vastmaken » » .

### De bevestigingen controleren

Na het monteren van de dwarsdragers en het dakdragersysteem, de schroefverbindingen en de bevestigingen na een kort traject nakijken en daarna regelmatig.

### ATTENTIE

- De aangeduide daklading, de op de assen toegestane ladingen noch het maximaal toelaatbare gewicht van de wagen overschrijden.
- Het laadvermogen van de dwarsdragers en van het dakdragersysteem niet overschrijden, zelfs als de maximaal toelaatbare daklading niet bereikt werd.
- Altijd de zwaarste voorwerpen vooraan bevestigen en de lading in het algemeen gelijkmatig verdelen.

### ATTENTIE

Is de lading los of niet correct bevestigd, dan kan ze van het dakdragersysteem vallen en ongevallen en verwondingen veroorzaken.

- Altijd geschikte riemen en banden gebruiken die in een goede staat verkeren.

## Opbergvak

### Inleiding tot thema

Gebruik de opbergvakken uitsluitend om kleine of lichte voorwerpen te bewaren.

### ATTENTIE

Voorwerpen die niet zijn vastgemaakt in de wagen kunnen door het interieur worden geslingerd bij plots remmen of een bruusk manoeuvre. Dit kan leiden tot ernstige letsels, alsook verlies van controle over het stuur.

- Vervoer geen dieren of harde, scherpe of zware voorwerpen in de open opbergvakken van de wagen, op het dashboard of op de afdekking achter de stoelen achterin, noch in de kledingstukken of tassen die in het interieur hangen.
- Houd de opbergvakken steeds gesloten tijdens het rijden.

### ATTENTIE

Voorwerpen in de voetenruimte van de bestuurder kunnen het bedienen van de pedalen belemmeren. Hierdoor kan de bestuurder de controle over het stuur

verliezen en verhoogt het risico op ernstige letsels.

- Verzekeer u ervan dat niets de werking van de pedalen kan belemmeren.
- Maak de vloermat altijd goed vast in de voetenruimte.
- Plaats nooit andere matten of afdekkingen op de reeds gemonteerde vloermat.
- Zorg ervoor dat geen enkel voorwerp in de voetenruimte van de bestuurder kan vallen tijdens het rijden.
- Bij stilstaande wagen verwijderd u de voorwerpen die zich in de voetenruimte bevinden.

### ⚠ ATTENTIE

Indien aanstekers worden achtergelaten in de wagen, kunnen ze beschadigd raken of onbedoeld in werking treden. Dit kan ernstige brandwonden en schade aan de wagen veroorzaken.

- Voordat u een stoel verstelt, moet u steeds kijken dat er zich geen aansteker bevindt in het gebied van de bewegende delen van de stoel.
- Voordat u een opbergvak sluit, moet u steeds kijken dat er zich geen aansteker bevindt in het sluitingsgebied.
- Laat geen aansteker achter in een opbergvak of op een ander oppervlak van de wagen, omdat hij – met name in de zomer –

kan ontbranden door de hoge temperaturen in het interieur.

### ⓘ VOORZICHTIG

- Bewaar geen temperatuurgevoelige voorwerpen, voedsel of medicijnen in het interieur. Hoge of lage temperaturen kunnen ze doen bederven of onbruikbaar maken.
- Voorwerpen met transparante materialen die in de wagen worden achtergelaten, zoals brillen, vergrootglazen of doorschijnende zuignappen vastgemaakt op de ruiten, kunnen het zonlicht concentreren en schade veroorzaken in het interieur.

### Dashboardkastje



**Afb. 163** Aan de bestuurderszijde: dashboardkastje.

In het dashboardkastje bevindt zich de cd-speler en opening voor SD-kaarten, afhankelijk van de uitrusting. De bediening staat beschreven in »» pag. 204.

### Dashboardkastje openen en sluiten

*Openen:* trek aan de greep »» **afb. 163** en open het dashboardkastje.

*Sluiten:* duw het dashboardkastje omhoog.

### ⚠ ATTENTIE

Indien het dashboardkastje open wordt gelaten, verhoogt het risico op ernstige letsels bij een ongeval, plots remmen of bruusk manoeuvre.

- Houd het dashboardkastje steeds gesloten tijdens het rijden.

## Klaptafel

✓ Geldig voor: Leon Sportourer ST

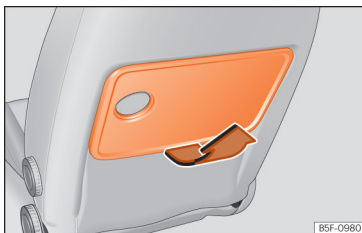

Afb. 164 Stoel linksvoor: klaptafel.

Naargelang de versie van het model kan er aan de achterzijde van de voorstoelen een klaptafel "zoals in het vliegtuig" zijn voor inzittenden op de achterbank.

- Om de klaptafel te gebruiken, in pijlrichting »» **afb. 164** uitklappen.
- Om het tafelblad in te klappen, duwt u het zo ver mogelijk naar onderen.

Het tafelblad bevat tevens een bekerhouder »» pag. 159.

### ⚠ ATTENTIE

De klaptafel moet steeds gesloten zijn tijdens het rijden, om het risico op letsels te verminderen.

## Opbergvakken onder voorstoelen\*



Afb. 165 Opbergvakken onder de voorstoelen.

*Openen:* druk op de greep in het handvat van de lade en trek de lade naar buiten.

*Sluiten:* duw de lade onder de stoel tot ze vastklikt.

### ⚠ ATTENTIE

Indien de lade open blijft staan, kan ze de werking van de pedalen hinderen. Dit kan ongevallen en ernstige letsels tot gevolg hebben.

- Houd de lade steeds gesloten tijdens het rijden. Anders kunnen de lade en voorwerpen die eruit vallen in de voetenruimte van de bestuurder terechtkomen en de werking van de pedalen hinderen.

### ⓘ VOORZICHTIG

De lade kan maximaal 1,5 kg dragen.

## Andere opbergvakken

U vindt verdere opbergvakken, houders en steunen op de volgende plaatsen in de wagen:

- In de middenconsole.
- Aan de bovenzijde van het dashboardkastje in wagens zonder cd-speler. De lading mag niet hoger zijn dan 1,2 kg.
- Onder het dashboard aan bestuurderszijde bevindt zich een verwijderbare lade die toegang geeft tot de zekeringen en relais. De opberglade mag maximaal 0,2 kg lading bevatten.
- Bij de achterplaatsen bevinden zich links en rechts van de zitplaatsen verdere opbergvakken.

Aan de middenstijlen van de portieren en in de achterste handgrepen van het dak zijn er een aantal haken.

### ⚠ ATTENTIE

Door het ophangen van kledingstukken kan het zicht van de bestuurder belemmerd worden, wat kan leiden tot ongevallen en ernstige letsels.

- Hang de kledingstukken steeds zo aan de haken dat ze het zicht van de bestuurder niet verminderen.
- Hang aan de kledinghaken uitsluitend lichte kleding. Laat geen zware, harde of



scherpe voorwerpen in de zakken van die kleding achter.

- Geen kleeerhanger gebruiken om kleding op te hangen, omdat anders de werking van de hoofdairbag wordt belemmerd.

## Bekerhouders

### Inleiding tot thema

In de opbergvakken van de portieren van de bestuurder en bijrijder is er een flessenhouder.

In de klaptafels van de voorstoelen zijn er nog meer bekerhouders » pag. 158.

#### ⚠ ATTENTIE

Verkeerd gebruik van de bekerhouders kan leiden tot letsel.

- Zet nooit hete dranken in de houder. Bij het remmen of een ongeval tijdens het rijden kunnen de warme dranken in de bekerhouders worden gemorst en brandwonden veroorzaken.
- Vermijd dat flessen of andere voorwerpen in de voetenruimte van de bestuurder vallen tijdens het rijden, aangezien ze de werking van de pedalen kunnen hinderen.
- Plaats nooit glazen, voedsel of andere zware voorwerpen in de bekerhouders. Deze zware voorwerpen kunnen door het inte-

rieur worden geslingerd bij een ongeval en ernstige letsels veroorzaken.

#### ⚠ ATTENTIE

Gesloten flessen kunnen ontploffen in de wagen door het effect van de warmte of koude.

- Laat nooit gesloten flessen in de wagen bij erg hoge of lage temperaturen.

#### ⓘ VOORZICHTIG

Laat tijdens het rijden geen open verpakkingen in de bekerhouders. Indien de drank wordt gemorst (bijv. bij plots remmen), kan er schade optreden in de wagen en aan de elektrische installatie.

#### ⓘ Let op

De binnenelementen van de bekerhouders kunnen eruit worden gehaald voor reiniging.

### Bekerhouder aan voorzijde

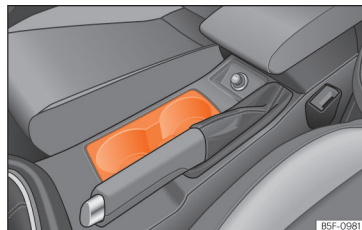

**Afb. 166** Middenconsole: bekerhouder aan voorzijde.

In de middenconsole zitten twee bekerhouders » **afb. 166**.

## Stopcontacten

### Stopcontacten in de wagen

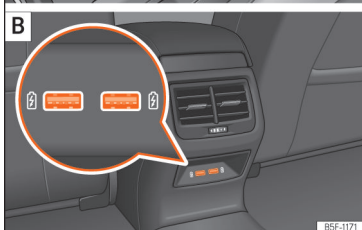
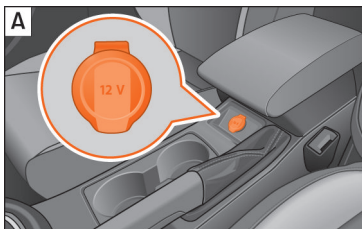

**Afb. 167** [A] Middenconsole: stopcontact van 12 volt voorin. [B] Achterste gedeelte van middenconsole: USB-stopcontacten.

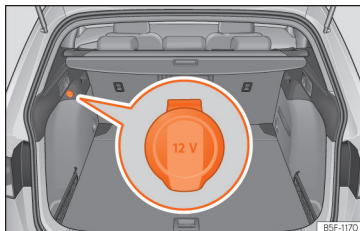

**Afb. 168** Deel van de zijbekleding van de bagageruimte: stopcontact van 12 volt [enkel geldig voor het model Leon Sportourer ST].

- Klep van de accessoireaansluiting omhoogklappen » » » **afb. 167**, » » » **afb. 168**.
- Steker van het elektrische apparaat in de accessoireaansluiting steken.

De 12-volt accessoireaansluiting kan voor elektrische apparaten worden gebruikt.

Hierbij mag de vermogensopname via de aansluiting niet hoger zijn dan 120 W.

#### USB-stopcontacten

Naargelang de uitrusting en het land kan de wagen ook beschikken over USB-aansluitingen, die **enkel gebruikt kunnen worden voor het laden en de stroomvoorziening**.

Deze USB-ingangen bevinden zich aan de achterzijde van de console, tussen de stoelen voorin » » » **afb. 167** [B]. Deze aansluitingen kun-

nen werken met een maximaal vermogen van maximaal 10,5 W per poort.

Ze zijn **niet** ontworpen voor het afspelen van bestanden.

#### ⚠ ATTENTIE

De aansluiting functioneert alleen bij ingeschakeld contact. Onjuist gebruik kan leiden tot ongevallen en zelfs brand. Daarom mag u nooit kinderen alleen achterlaten in de wagen terwijl de sleutel nog op het contact steekt. Gevaar voor verwondingen!

#### ⚠ VOORZICHTIG

Alleen passende stekers gebruiken om beschadiging aan de stopcontacten te voorkomen.

#### ℹ Let op

- Bij stilstaande motor en ingeschakelde elektrische apparaten ontladde de accu zich.
- Als het aangesloten apparaat te warm wordt, schakel het dan onmiddellijk uit en ontkoppel het van het boordnet.
- Trek de apparaten uit de USB-poorten voordat u het contact in- en uitschakelt, om ze te beschermen tegen eventuele schade veroorzaakt door de schommeling in elektrische spanning.

## Airconditioning

### Verwarming, ventilatie en koeling

#### Gerelateerde video



Afb. 169 Airconditioning

#### Inleiding

Afhankelijk van de uitrusting van de wagen kunnen verschillende systemen gemonteerd zijn:

- Het **verwarmings- en ventilatiesysteem** verwarmt en ventileert het interieur. Het kan niet koelen.
- De **handbediende airconditioning** en **Climatronic** koelen en drogen de lucht. Voor een optimale werking moeten de ruiten en het glazen dak gesloten blijven.

De betreffende toets indrukken om een concrete functie in te schakelen. Om de functie

uit te schakelen, nogmaals op de toets drukken.

De led in elk bedieningselement gaat branden om aan te geven dat de betreffende functie van een bedieningselement ingeschakeld is.

#### Stof- en pollenfilter

Het stof- en pollenfilter met actief koolpatroon verlaagt de verontreiniging van de lucht die het interieur binnenstroomt.

Het stof- en pollenfilter moet regelmatig worden vervangen om te voorkomen dat de werking van de airconditioning negatief wordt beïnvloed.

Indien het rendement van het filter reeds eerder vermindert omdat de wagen in een sterk verontreinigde omgeving gebruikt wordt, moet het filter vervangen worden zonder het verstrijken van het voorziene interval af te wachten.

#### ⚠ ATTENTIE

Als het zicht door alle ruiten van de wagen niet goed is, neemt het risico op ongevallen met ernstige gevolgen toe.

- Zorg ervoor dat alle ruiten ijs- en sneeuwvrij zijn, en dat ze niet beslagen zijn om goed te kunnen kijken wat er buiten de wagen allemaal gebeurt.
- Ga alleen rijden als het zicht goed is.

- Zorg er altijd voor dat u het verwarmings- en ventilatiesysteem, de airconditioning en de achterrautverwarming gebruikt om goed te kunnen zien wat er buiten de wagen allemaal gebeurt.
- Laat de luchtcirculatie nooit gedurende een lange periode aan. Wanneer het koelsysteem niet werkt en de circulatiefunctie aan staat, kunnen de ruiten snel beslaan en kan het zicht zo aanzienlijk beperkt worden.
- Schakel de circulatiefunctie uit wanneer u deze niet nodig heeft.

#### ⚠ ATTENTIE

Gebruikte lucht verhoogt de vermoeidheid en leidt tot concentratieverlies van de bestuurder. Dit kan een ernstig ongeval tot gevolg hebben.

- Schakel de ventilator nooit gedurende langere tijd uit en gebruik de luchtcirculatiefunctie niet gedurende een lange tijd omdat de lucht in de wagen niet ververst wordt.

#### ⓘ VOORZICHTIG

- Het interieurluchtfilter moet altijd in een SEAT-garage worden vervangen.
- Als u vermoedt dat de klimaatregeling of airconditioning defect is, moet u deze onmiddellijk uitzetten. Hierdoor wordt bijkomende schade voorkomen. De klimaatregeling of airconditioning door een

»

gespecialiseerde werkplaats laten controleren.

- Reparatiwerkzaamheden aan de klimaatregeling of airconditioning vereisen bijzondere vakkennis en speciaal gereedschap. Geadviseerd wordt om naar de werkplaats van een officiële SEAT dealer te gaan.

### **i** Let op

- Als het koelsysteem uitgeschakeld is, wordt de lucht die van buiten wordt aangezogen, niet ontvochtigd. Om te voorkomen dat de ruiten beslaan, adviseert SEAT aan de koeling (compressor) ingeschakeld te laten. Voor het inschakelen toets **A/C** in-

drukken. Het controlelampje in de toets moet gaan branden.

- Het maximale verwarmingsvermogen en de zo snel mogelijke ontwaseming van de ruiten worden verkregen wanneer de motor zijn normale werkingstemperatuur bereikt.
- De luchtinlaat voor de voorruit moet vrij van ijs, sneeuw of bladeren zijn, opdat verwarming en airconditioning optimaal kunnen functioneren en het beslaan van de ruiten wordt voorkomen.
- De uit de luchtroosters naar buiten gaande lucht die door het hele interieur stroomt, wordt via de hiervoor bedoelde ventilatiegleuven in de bagageruimte afgezogen. Daarom moet vermeden worden dat deze gleuven verstopt raken.

- Als de luchtcirculatiestand is ingeschakeld, adviseren wij niet te roken omdat de aangezogen rook op de verdamer van het koelsysteem neerslaat en zo voor blijvende geuroverlast zorgt.

- Geadviseerd wordt de airconditioning minstens één keer per maand aan te zetten zodat de pakkingen van het systeem gesmeerd en eventuele lekkages vermeden worden. Als u een verminderd koelvermogen constateert, stelt u zich dan in verbinding met een Technische Dienst om het systeem te laten controleren.

- Als de motor sterk belast wordt, wordt de compressor tijdelijk uitgeschakeld.

## Bedieningselementen van de Climatronic\*



**Afb. 170** In de middenconsole: bedieningselementen van de Climatronic.

### Automatische werking AUTO

Automatische regeling van temperatuur, ventilatie en luchtverdeling. De automatische werking wordt uitgeschakeld wanneer de ventilatie handmatig wordt aangepast.

### Koelwerking A/C

De knop indrukken om het koelsysteem aan of uit te zetten.

### Temperatuur ①/②

De temperatuur aan de linker- en rechterzijde kan afzonderlijk worden ingesteld met de regelknoppen. De geselecteerde temperatuur wordt getoond op het scherm van het bedieningspaneel van de airco.

**Synchronisatie:** druk op de toets **SYNC** om de instelling aan de bestuurderszijde op de voorpassagierszijde toe te passen. Bedien de temperatuurregelaar voor de passagierszijde als u de temperatuur aan die zijde afzonderlijk wilt instellen.



### Aanjager

Het vermogen van de ventilator wordt automatisch geregeld.

Door aan de regelaar te draaien, wordt de ventilator ook handmatig ingesteld.

### Luchtverdeling / /

De luchtstroom wordt automatisch ingesteld op een comfortabele waarde. De stroom kan ook handmatig worden verdeeld naar de gewenste zone door te drukken op de betreffende knop:

-  De lucht wordt naar de borstkas geleid.
-  De lucht wordt naar de voetenruimte geleid.
-  De lucht wordt naar de voorruit geleid.

### Maximaal koelvermogen A/C MAX

De luchtcirculatie en airco worden automatisch ingeschakeld en de luchtverdeling wordt automatisch in stand  gezet.

### Ontdooi-/ontwasemingsfunctie MAX

De aangezogen buitenlucht wordt naar de voorruit geleid en de circulatiefunctie wordt automatisch uitgeschakeld. Om de voorruit sneller te ontwasemen, wordt vocht onttrokken uit de lucht bij temperaturen boven ca. +3°C [+38°F] en draait de ventilator op optimaal vermogen.

### Infotainmentsysteem SETUP

In het scherm voor het Easy Connect-systeem wordt het menu voor bediening en instelling van de klimaatregeling getoond.

### Achtruitverwarming

Werkt enkel wanneer de motor draait en wordt pas na maximaal 10 minuten automatisch uitgeschakeld.

De achtruitverwarming dient uitgeschakeld te worden zodra de ruit niet meer beslagen is. Een lager stroomverbruik is gunstig voor het brandstofverbruik.

Om de accu te beschermen kan het gebeuren dat deze functie tijdelijk uitgeschakeld wordt. Zodra de normale bedrijfsomstandigheden hersteld zijn, kan de functie weer gebruikt worden.

### Luchtcirculatie

» pag. 167

### Stoelverwarming

» pag. 168

### Uitschakelen

Druk op de toets **OFF** of zet de ventilator handmatig op 0.

## Bedieningselementen van de handbediende airconditioning\* / verwarmings- en ventilatiesysteem

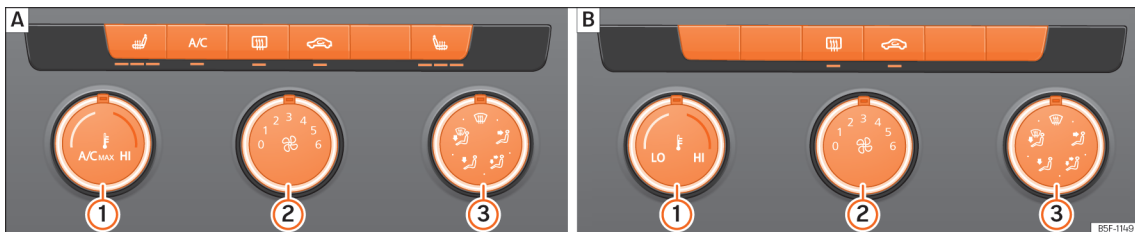

**Afb. 171** In de middenconsole: **[A]** bedieningselementen van de handbediende airconditioning; **[B]** bedieningselementen van het verwarmings- en ventilatiesysteem.

### Koelwerking A/C

*Handbediende airconditioning:* De knop indrukken om het koelsysteem aan of uit te zetten.

### Temperatuur ①

Draai aan de regelknop om de temperatuur in te stellen.

*Verwarmings- en ventilatiesysteem:* De gewenste temperatuur mag niet lager zijn dan voor buiten, omdat dit systeem de lucht niet kan koelen of ontvochtigen.

### Aanjager ☼

Door te draaien aan de regelknop ② kan het vermogen van de aanjager worden afgesteld.

Op stand 0 zijn de aanjager en handbediende airconditioning uitgeschakeld. De stand 6 is het maximum.

### Luchtverdeling ☼ / ☼ / ☼ / ☼ / ☼

Door te draaien aan de regelknop ③ wordt de lucht verdeeld over de gewenste zone:

- ☼ De lucht wordt naar de borstkas geleid.
- ☼ De lucht wordt naar de borstkas en voetenruimte geleid.
- ☼ De lucht wordt naar de voetenruimte geleid.
- ☼ De lucht wordt naar de voorruit en voetenruimte geleid.

### Ontdooi-/ontwasemingsfunctie ☼

*Handbediende airconditioning:* Met de regelknop ③ in stand ☼ wordt de luchtstroom naar de voorruit geleid. De luchtcirculatiefunctie wordt automatisch uitgeschakeld of niet gestart. Verhoog het vermogen van de ventilator om de voorruit zo snel mogelijk te ontwasemen. Het aircosysteem wordt automatisch ingeschakeld om de lucht te drogen.

### Maximaal koelvermogen A/C MAX

*Handbediende airconditioning:* Met de regelknop in stand **A/C MAX** worden de luchtcirculatie en airco automatisch ingeschakeld en de luchtverdeling wordt automatisch in stand ☼ gezet.

### Achterrautverwarming

Werkt enkel wanneer de motor draait en wordt pas na maximaal 10 minuten automatisch uitgeschakeld.

De achterrautverwarming dient uitgeschakeld te worden zodra de ruit niet meer beslagen is. Een lager stroomverbruik is gunstig voor het brandstofverbruik.

Om de accu te beschermen kan het gebeuren dat deze functie tijdelijk uitgeschakeld wordt. Zodra de normale bedrijfsomstandigheden hersteld zijn, kan de functie weer gebruikt worden.

### Luchtcirculatie

» pag. 167

### Stoelverwarming

» pag. 168

## Climatronic bedienen via het Easy Connect-systeem\*

✓ Geldig voor wagens met Mediasysteem Co-lour.

In het Easy Connect-systeem kunt u ook diverse instellingen doorvoeren voor de Climatronic.

### Menu K1 imaatregeling openen

- Druk op de toets **SETUP** van het bedieningspaneel van de Climatronic.
- **OF:** druk op de toets **MENU** /  van het Easy Connect-systeem. Gebruik de draaiknop om het menu **K1 imaatregeling** te kiezen en open dit.

Op het aanraakscherm kunnen de huidige instellingen, zoals de temperatuur voor de bestuurders- en bijrijderszijde, de luchtverdeling en de snelheid van de ventilator worden gewijzigd.

Voor het in- of uitschakelen van een functie of om een submenu te kiezen, moet u op de betreffende functietoets drukken.

#### Functietoets: Functie

**OFF:** De Climatronic wordt uit- en ingeschakeld.

**SYNC:** De temperaturen van de bestuurder en bijrijder synchroniseren.

**INSTELLINGEN:** Het submenu met de instellingen voor de airconditioning verschijnt. De volgende instellingen kunnen worden uitgevoerd:

**Profiel airco:** het ventilatorvermogen instellen in de stand **AUTO**. U kunt kiezen tussen zacht, gemiddeld en krachtig.

**Automatische luchtcirculatie:** de automatische luchtcirculatie in- en uitschakelen  
» pag. 167.

## Climatronic bedienen via het Easy Connect-systeem\*

✓ Geldt voor wagens met Mediasysteem Plus / Navigatiesysteem / Navigatiesysteem Plus.



**Afb. 172** Scherm van Easy Connect: menu Airconditioning.

In het Easy Connect-systeem kunt u ook diverse instellingen doorvoeren voor de Climatronic.

### Menu K1 imaatregeling openen

- Druk op de toets **SETUP** van het bedieningspaneel van de Climatronic.

Op het scherm worden de actuele instellingen weergegeven, zoals de ingestelde temperatuur voor de bestuurderszijde en de temperatuur voor de bijrijderszijde. De temperaturen tot +22°C (+72°F) worden weergegeven als blauwe pijlen en temperaturen hoger dan +22°C (+72°F) als rode pijlen. »

Voor het in- of uitschakelen van een functie of om een submenu te kiezen, moet u op de betreffende functietoets drukken.

#### Functietoets: Functie

**OFF:** De Climatronic wordt uitgeschakeld.

**ON:** De Climatronic wordt ingeschakeld.

**SYNC:** De temperaturen van de bestuurder en bijrijder synchroniseren.

**INSTELLINGEN:** Het submenu met de instellingen voor de airconditioning verschijnt. De volgende instellingen kunnen worden uitgevoerd:

**Automatische hulpverwarming:** om het automatisch inschakelen van de extra verwarming voor koude landen te activeren/deactiveren (enkel motoren met extra verwarming). Met gedeactiveerde optie kan de verwarming, afhankelijk van de buitentemperatuur, er langer over doen dan normaal om de comforttemperatuur te bereiken.

**Profiel airco:** het ventilatorvermogen instellen in de stand AUTO. U kunt kiezen tussen zacht, gemiddeld en krachtig.

**Automatische luchtcirculatie:** om de automatische luchtcirculatie in en uit te schakelen » pag. 167.

**Terug** : sluit het submenu.

## Gebruiksaanwijzingen voor de airconditioning

Het koelsysteem van het interieur werkt alleen wanneer de motor draait en de ventilator aan staat.

### Zuinig gebruik van de airconditioning

Als de airconditioning aan staat, vraagt de compressor motorvermogen, hetgeen van invloed op het brandstofverbruik is.

Voor een optimale werking van de airconditioning moeten de ruiten en het panoramaschuifdak gesloten blijven. Wanneer echter het interieur bij een stilstaande wagen door binnenvallende zonnestralen sterk is verwarmd, kan het afkoelen worden versneld door de ruiten en het panoramaschuifdak even te openen.

### De meeteenheid van temperatuur veranderen (Climatronic)

Het omzetten van de temperatuurindicatie van Celsius naar Fahrenheit op het display van het af fabriek gemonteerde infotainment-systeem is mogelijk via de infotainmenttoets

**MENU /  > Setup > Eenheden.**

### Het koelsysteem kan niet worden ingeschakeld

Als het koelsysteem niet kan worden ingeschakeld, kan dit de volgende oorzaken hebben:

- De motor staat uit.
- De ventilator is uitgeschakeld.
- De zekering van de airconditioning is doorgeslagen.
- De buitentemperatuur is lager dan ca. +3°C (+38°F).
- De compressor van de airconditioning is tijdelijk uitgeschakeld omdat de motorkoelvloeistof te veel is opgewarmd.
- Er is sprake van een andere storing aan de wagen. Laat de wagen door een gespecialiseerde werkplaats nakijken.

### Bijzonderheden

Wanneer de luchtvochtigheid en de buitentemperatuur hoog zijn, kan **condenswater** door de verdampers van het koelsysteem druppelen en een plas vormen onder de wagen. Dit is normaal en geen teken van lekage!

#### Let op

**Na het starten van de motor kan het resterende vocht dat zich in de airconditioning opgehoopt heeft, de voorruit bewasemen.**



Zet de ontwasemingsfunctie aan om de voorruit zo snel mogelijk schoon te maken.

## Luchtroosters

Voor een correcte verwarming, koeling en ventilatie in het interieur van de wagen moeten de luchtroosters continu geopend zijn.

- Om de luchtroosters te openen en sluiten, draait u het betreffende kartelwiel in de gewenste richting. Als het wielje in de stand ► staat, is het luchtrooster gesloten.
- De luchtrichting oriënteren met de hendel van het ventilatierooster.

Er zijn ook luchtroosters die niet versteld kunnen worden; deze zijn te vinden in het dashboard in de voetenruimte en achteraan in de wagen.



### Let op

Plaats nooit voedingsmiddelen, medicijnen of andere voorwerpen die gevoelig zijn voor temperaturen voor de luchtroosters, ze kunnen beschadigd of onbruikbaar raken als gevolg van de lucht.

## Luchtcirculatie

In de circulatiefunctie wordt vermeden dat buitenlucht terechtkomt in het interieur.

Bij zeer hoge buitentemperaturen moet de handmatige instelling van de circulatiefunctie kort geselecteerd worden om het interieur sneller af te koelen.

Uit veiligheidsoverwegingen wordt de luchtcirculatie uitgeschakeld zodra op knop  wordt gedrukt of de luchtverdeelknop  wordt gezet.

### Handmatige circulatiefunctie in- en uitschakelen

- De knop  indrukken om de handmatige circulatiefunctie aan of uit te zetten.

### Automatische werking van de luchtcirculatie van Climatronic

Als de automatische circulatiefunctie is geactiveerd, wordt verse lucht toegelaten tot het interieur van de wagen. Wanneer het systeem een verhoogde concentratie aan schadelijke stoffen in de buitenlucht vaststelt, wordt de circulatiefunctie automatisch ingeschakeld. Wanneer het verontreinigingsniveau opnieuw een normaal peil bereikt, wordt de circulatiefunctie uitgeschakeld.

Het systeem is niet in staat om onaangename geuren op te sporen.

- Het in- en uitschakelen van de automatische luchtcirculatie is mogelijk in het menu van de klimaatregeling ►► pag. 165.

De circulatiefunctie wordt **niet** automatisch ingeschakeld in uitvoeringen zonder vochtsensor en in geval van de volgende buitenomstandigheden:

- De buitentemperatuur is lager dan +3 °C [+38 °F].
- Het koelsysteem is uitgeschakeld en de omgevingstemperatuur is lager dan +10 °C [+50 °F].
- Het koelsysteem is uitgeschakeld, de omgevingstemperatuur is lager dan +15 °C [+59 °F] en de ruitenwisser is ingeschakeld.

### ATTENTIE

Veiligheidsaanwijzingen ►►  in Inleiding op pag. 161 in acht nemen.

- Wanneer het koelsysteem niet werkt en de circulatiefunctie aanstaat, kunnen de ruiten snel aandampen en kan het zicht zo aanzienlijk beperkt worden.
- Schakel de circulatiefunctie uit wanneer u deze niet nodig heeft.

### VOORZICHTIG

In wagens met airconditioning wordt aangeraden niet te roken wanneer de circulatiefunctie is ingeschakeld. De aangezogen rook kan neerslaan op de verdamer van



het koelsysteem en op het actieve koolpatroon van het stof- en pollenfilter, wat leidt tot een permanente onaangename geur.

### Let op

**Climatronic:** wanneer de ruitenwisser werkt, wordt bij het achteruit schakelen de circulatiefunctie ingeschakeld om te vermijden dat de uitlaatgassen of onaangename geuren het interieur binnenkomen.

## Stoelverwarming\*

Met ingeschakeld contact kunnen de zitbank en rugleuning van de stoelen elektrisch verwarmd worden.

### Bediening van de stoelverwarming

- Druk op de knop  of  van het bedieningspaneel om de stoelverwarming in te schakelen op maximaal vermogen.
- Druk meermaals op de knop  of  tot het gewenste niveau is ingesteld.
- Om de stoelverwarming uit te schakelen, drukt u herhaaldelijk op de knop  of  tot geen enkele led meer brandt.

Indien u het contact weer inschakelt binnen de volgende 10 minuten, wordt de stoelverwarming van de bestuurder automatisch ingeschakeld op het laatst ingestelde niveau.

### Gevallen waarin de stoelverwarming niet mag worden ingeschakeld

Indien een van de volgende situaties zich voordoet, mag de stoelverwarming niet worden ingeschakeld:

- Niemand zit op de stoel.
- Er is een hoes over de stoel getrokken.
- Er is een kinderzitje op de stoel geplaatst.
- Het zitvlak van de stoel is nat of vochtig.
- De binnen- of buitentemperatuur is hoger dan +25 °C (77 °F).

### ATTENTIE

Personen waarvan de gewaarwording van pijn en warmte beïnvloed is door inname van bepaalde medicijnen, verlamming of chronische ziekte (bijv. diabetes), lopen het risico op brandwonden aan de rug, het zitvlak en de benen door het gebruik van de stoelverwarming.

- Personen met een beperkte gewaarwording van pijn en warmte mogen de stoelverwarming nooit gebruiken.
- Indien een storing wordt waargenomen bij de temperatuurregeling van de inrichting, brengt u ze naar een gespecialiseerde werkplaats.

### ATTENTIE

Als de bekleding van de zitting vochtig is, kan dat de werking van de stoelverwarming

negatief beïnvloeden en het risico op brandwonden verhogen.

- Controleer of het zitvlak droog is voordat u de stoelverwarming gebruikt.
- Ga niet met natte of vochtige kleding op de stoel zitten.
- Leg geen natte of vochtige voorwerpen op de stoel en hang deze ook niet daaraan.
- Mors geen vloeistoffen over de stoel.

### VOORZICHTIG

- Om de verwarmingselementen van de stoelverwarming niet te beschadigen, mag u nooit op de stoelen knielen noch geconcentreerde druk uitoefenen op een enkel punt van de zitting of rugleuning.
- Vloeistoffen, scherpe voorwerpen en isolerende materialen (bijv. een stoelhoes of een kinderzitje) op de stoel kunnen de stoelverwarming beschadigen.
- Indien u een geur waarneemt, dient u de stoelverwarming onmiddellijk uit te schakelen en te laten herstellen in een gespecialiseerde werkplaats.

### Milieu-aanwijzing

Gebruik de stoelverwarming niet langer dan strikt nodig. Anders wordt onnodig veel brandstof verbruikt.

# Infotainmentsysteem

## Inleiding

### Veiligheidsaanwijzingen

#### Veiligheidsaanwijzingen voor het infotainmentsysteem

Gebruik het infotainmentsysteem met zijn talrijke mogelijkheden alleen wanneer de verkeerssituatie het toelaat.

#### ⚠ ATTENTIE

- Vóór de aanvang van de rit is het raadzaam om u de verschillende functies van het infotainmentsysteem eigen te maken.
- Een hoog volume kan gevaarlijk zijn voor u en voor anderen. Een te hoog volume, ook al is het maar voor korte tijd, kan gehoorschade veroorzaken.
- De instellingen van het infotainmentsysteem dienen te worden uitgevoerd door de bestuurder of als de auto stilstaat.

#### ⚠ ATTENTIE

Het huidige verkeer eist dat gebruikers van de openbare weg steeds hun volle aandacht bij het verkeer hebben. Iedere afleiding van de bestuurder kan een ongeluk en persoonlijk letsel tot gevolg hebben. Bedie-

ning van het infotainmentsysteem kan afleiden van het verkeer.

- Altijd oplettend en met verantwoordelijkheidsbesef rijden.
- De volume-instellingen zo kiezen dat u geluiden van buiten (bijv. de sirene van de politie en de brandweer) altijd goed kunt horen.

#### ⚠ ATTENTIE

Het verwisselen of aansluiten van een audiobron kan tot plotselinge volumeschommelingen leiden.

- Verlaag het uitgangsvolume voor het verwisselen of aansluiten van een audiobron.

#### ⚠ ATTENTIE

De rijadviezen en verkeerstekens die het navigatiesysteem geeft kunnen afwijken van de huidige situatie.

- Verkeersborden en -voorschriften hebben voorrang op de rij-adviezen van het navigatiesysteem.

#### ⚠ ATTENTIE

Het verbinden, plaatsen of verwijderen van een informatiedrager tijdens het rijden kan de aandacht van het verkeer afleiden en een ongeluk tot gevolg hebben.

#### ⚠ ATTENTIE

Plaats de verbindingkabels van de externe apparaten zo dat ze de bestuurder niet hinderen.

#### ⚠ ATTENTIE

Losse of niet goed bevestigde externe apparaten kunnen bij een plotseling manoeuvre of een ongeval door het interieur worden geslingerd.

- Plaats of bevestig nooit externe apparaten op deuren, de voorruit, het stuur, het instrumentenpaneel, de rugleuningen van de stoelen, op of dichtbij de zone gemarkeerd met "AIRBAG" of tussen deze zones en de inzittenden. Ze kunnen bij een ongeval tot zware verwondingen leiden, in het bijzonder als de airbags worden geactiveerd.

#### ⚠ ATTENTIE

De armsteun\* moet steeds gesloten blijven tijdens het rijden, aangezien hij de beweging van de bestuurder kan hinderen.

#### ⚠ ATTENTIE

Wanneer de cd- of dvd-speler wordt geopend, kunnen onzichtbare laserstralen verwondingen veroorzaken.

- Cd- of dvd-speler alleen door een specialist laten repareren.



## ⓘ VOORZICHTIG

Verkeerd naar binnen schuiven of naar binnen schuiven van een niet-passend opslagmedium kan het infotainmentsysteem beschadigen.

- Let bij het inschuiven op de juiste positie.
- Hard drukken kan de vergrendeling in de geheugenkaartopening vernielen.
- Alleen compatibele geheugenkaarten gebruiken.
- Cd's en dvd's altijd in een rechte hoek ten opzichte van de voorzijde van het systeem, in de speler schuiven of uitnemen, zonder ze scheef te houden om ze niet te bekrassen.
- Het inschuiven van een tweede cd of dvd wanneer er reeds een cd of dvd is geplaatst of wordt uitgeschoven kan de speler onherstelbaar beschadigen. Wacht altijd totdat de informatiedrager volledig naar buiten is geschoven!

## ⓘ VOORZICHTIG

Aan een cd of dvd klevende verontreinigingen en niet-ronde cd's/dvd's kunnen de cd-speler beschadigen.

- Alleen schone 12 cm standaard cd's of dvd's gebruiken.
  - Geen stickers of iets dergelijks op informatiedragers plakken. Stickers kunnen losraken en de speler beschadigen.

- Geen bedrukbare opslagmedia gebruiken. Coatings en opdrukken kunnen losraken en de cd-/dvd-speler beschadigen.
- Geen 8 cm singles of niet-ronde cd's of dvd's erin schuiven.
- Geen dvd-plus, Dual Disc en Flip Disc erin schuiven omdat deze dikker zijn dan normale cd's.

## ⓘ VOORZICHTIG

Door een te luide of vervormde weergave kunnen de wagenluidsprekers worden beschadigd.

## ⓘ Let op

Voor een correcte werking van het infotainmentsysteem moeten de tijd en datum van de wagen correct zijn ingesteld.

## Overzicht apparaat

### Mediasysteem Colour

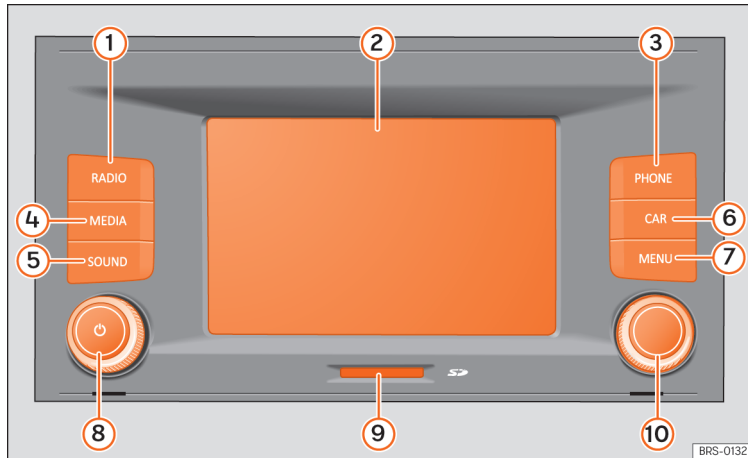

**Afb. 173** Overzicht bedieningselementen [deze configuratie hangt af van de versie].

- |   |   |  |
|---|---|--|
| ① Radiofunctie (golflengte kiezen) » pag. 196 | ⑤ Volume- en klankinstellingen » pag. 181 | ⑩ Stelknop (zoeken en selecteren) » pag. 175 |
| ② Touchscreen (aanraakscherm) » pag. 176      | ⑥ Wageninstellingen » pag. 94, » pag. 239 |  |
| ③ Telefoonfunctie* / instelling TP » pag. 243 | ⑦ Hoofdmenu » pag. 175                    |  |
| ④ Mediafunctie (audiobron kiezen) » pag. 204  | ⑧ Volume. Uit- / inschakelen » pag. 176   |  |
|   | ⑨ Geheugenkaartopening » pag. 215         |  |

Mediasysteem Plus / Navigatiesysteem / Navigatiesysteem Plus



BRS-0129

**Afb. 174** Overzicht bedieningselementen

- ① Hoofdmenu » pag. 175
- ② Full Link<sup>1)</sup> » pag. 186
- ③ Volume. Uit- / inschakelen » pag. 176
- ④ Touchscreen (aanraakscherm) » pag. 176

<sup>1)</sup> Indien uw auto niet is uitgerust met Full Link\*, verschijnt na het drukken op de toets een scherm met de melding dat u deze functie kunt activeren bij een officiële dealer.

Hoofdmenu's

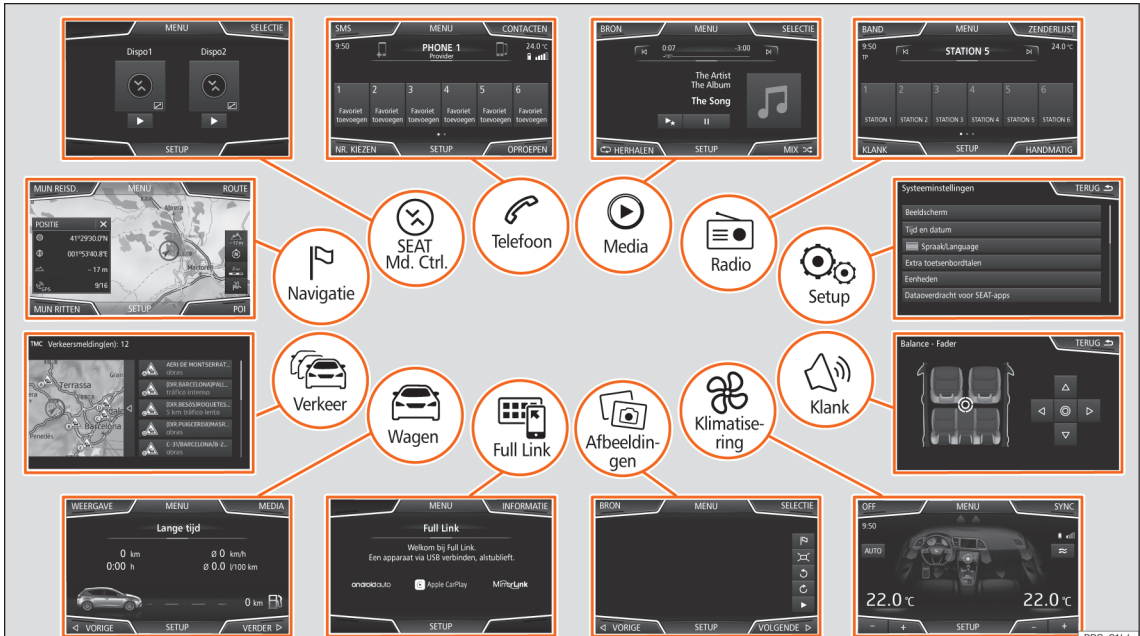

Afb. 175 Overzicht van de menu's (deze menu's hangen af van de uitrusting in kwestie)

BRS-0144



## **Radio** » pag. 196

Hoofdmenu RADIO » pag. 196  
 Radiogegevenssysteem RDS » pag. 197  
 Functie van digitale radio » pag. 198  
 Geheugentoetsen » pag. 200  
 Zenderlogo's opslaan » pag. 200  
 Zenders selecteren, instellen en opslaan » pag. 201  
 Automatisch afspelen SCAN » pag. 201  
 Verkeersinformatie TP » pag. 202  
 Instellingen » pag. 202

## **Media** » pag. 204

Opslagmedia en bestanden » pag. 205  
 Afspiegelvolgorde » pag. 209 » pag. 209  
 De mediabron veranderen » pag. 211  
 Een andere titel selecteren » pag. 212  
 Een album selecteren op hoer » pag. 212  
 Een titel in een titellijst selecteren » pag. 213  
 Weergave van database » pag. 214  
 Cd of dvd plaatsen of verwijderen » pag. 214  
 Geheugenkaart » pag. 215  
 Extern opslagmedium aangesloten op de USB-poort » pag. 215  
 Externe audiobron aangesloten via multimediasub AUX-IN » pag. 216  
 Externe audiobron met Bluetooth® » pag. 217  
 Afbeeldingen » pag. 222  
 Instellingen » pag. 223

## **Navigatie** » pag. 224

Nieuw doel » pag. 227  
 Routeopties » pag. 227 » pag. 228  
 Mijn reisdoelen » pag. 229  
 Bijzondere reisdoelen (POI) » pag. 230  
 Weergave » pag. 231  
 Splitscreen » pag. 231  
 Kaartweergave » pag. 232  
 Verkeersmeldingen en dynamische routegeleiding » pag. 232  
 Voorspellende navigatie » pag. 233  
 vCards importeren » pag. 234  
 Navigatie met afbeeldingen » pag. 234  
 Verkeersborden » pag. 234  
 Routebegeleiding in demomodus » pag. 234  
 Instellingen » pag. 235  
 Offroad-functie » pag. 236

## **Wagen**

Instrumentenpaneel » pag. 239  
 Sport » pag. 240  
 Offroad » pag. 240  
 Verbruikers » pag. 241  
 Ritgegevens » pag. 241  
 Ecotrainer » pag. 242  
 Staat van de wagen » pag. 243

## **Verkeer** » pag. 232

Verkeersinformatie (TP) » pag. 202  
 Verkeersmeldingen en dynamische routegeleiding » pag. 232

## **Telefoon** » pag. 243

Bluetooth® » pag. 245  
 Koppeling » pag. 245  
 Functietoetsen » pag. 247  
 Nummer ingeven » pag. 249  
 Telefoonboek » pag. 250  
 Korte berichten (sms) » pag. 251  
 Oproeplijst » pag. 252  
 Snelkeuzetoetsen » pag. 253  
 Instellingen » pag. 254

## **Klink** » pag. 181

## **Full Link** » pag. 186

Vereisten » pag. 187  
 Activering van Full Link » pag. 188  
 Koppeling van draagbare apparaten » pag. 189  
 MirrorLink® » pag. 190  
 Apple CarPlay™ » pag. 191  
 Android Auto™ » pag. 191  
 Vaak gestelde vragen » pag. 192

## **SEAT Md. Ctr1.** » pag. 193

WLAN-toegangspunt » pag. 194

## **Afbeeldingen** » pag. 222

## **Airco** » pag. 165

## **Instellingen** » pag. 179



## Algemene bedieningsaanwijzingen

### Inleiding



Afb. 176 Gerelateerde video

Door veranderingen in de instellingen kunnen weergaven op het beeldscherm afwijken en kan het infotainmentsysteem zich anders gedragen dan in dit instructieboekje wordt beschreven.

### Let op

- Een druk op een toets of het aanraken van het touchscreen is voldoende om het infotainmentsysteem te bedienen.
- Vanwege de marktspecifieke systeemsoftware zijn mogelijk anderszins niet alle voorgestelde functietoetsen en functies beschikbaar. Het ontbreken van een functietoets is dus geen systeemstoring.
- Vanwege landspecifieke wettelijke eisen zijn vanaf een bepaalde snelheid enkele functies op het beeldscherm niet meer beschikbaar.

- Het gebruik van een mobiele telefoon in het interieur van de wagen kan bijgeluiden in de luidsprekers veroorzaken.
- In een aantal landen gelden beperkingen betreffende het gebruik van toestellen met Bluetooth®-technologie. Informatie hiervoor is verkrijgbaar bij de lokale autoriteiten.
- In wagens met ParkPilot wordt bij het inschakelen van de achteruitversnelling het volume van de audio automatisch verlaagd. De volumeverlaging kan worden ingesteld in het menu Klank > Volume.

### Menuschema



Afb. 177 Hoofdmenu

Via het aanraakscherm (touchscreen) van het infotainmentsysteem kunnen de verschillende hoofdmenu's worden gekozen.

Druk op de infotainmenttoets **MENU** / om het overzicht van de menu's te openen.

De weergave van het hoofdmenu op het touchscreen kan worden gewijzigd van "raster" naar "carousel" en omgekeerd via het menu **Setup > Beeldscherm** » pag. 179.

### Let op

Naargelang de versie van het infotainmentsysteem kunnen er meer pictogrammen zijn op de tweede pagina. Om in dat geval de overige pictogrammen te zien, drukt u op de functietoets » » **afb. 177** (pijl) of schuift u uw vinger horizontaal over het scherm.

### Draai-/drukknoppen en toetsen van het infotainmentsysteem

#### Draai-/drukknoppen

De linker draai-/drukknop is de aan/uitknop indien u erop drukt en de volumeregelaar indien u eraan draait.

#### Infotainmenttoetsen

In dit instructieboekje worden de apparaattoetsen weergegeven met het woord "infotainmenttoets" en de functie hiervan in een rechthoek, bijvoorbeeld, infotainmenttoets **MENU** / .

Infotainmenttoetsen worden door *indrukken* of *ingedrukt houden* bediend.

## In- en uitschakelen

Na het inschakelen start het systeem met het laatst ingestelde volume, voor zover het vooraf ingestelde maximale inschakelvolumen niet wordt overschreden. Selecteer **Klank > Volume**.

Het systeem wordt automatisch uitgeschakeld wanneer de sleutel uit het contact wordt getrokken of de inschakelknop wordt ingedrukt (naargelang de uitrusting of de wagen). Als het infotainmentsysteem daarna opnieuw wordt aangezet, gaat dit na ca. 30 minuten automatisch weer uit (vertraagde uitschakeling).

### Let op

- Het infotainmentsysteem maakt deel uit van de wagen. Het kan niet in een andere wagen worden gebruikt.
- Wanneer de accukabels losgemaakt zijn geweest, het contact inschakelen voordat u het infotainmentsysteem weer inschakelt.

## Basisvolume wijzigen

**Volume verhogen/verlagen of het geluid onderdrukken**

**Volume verhogen:** volumeregelaar  met de wijzers van de klok mee draaien of linker wiel-



tje op het multifunctiestuurwiel naar boven draaien .

**Volume verlagen:** volumeregelaar  tegen de wijzers van de klok in draaien of linker wiel-tje op het multifunctiestuurwiel naar onderen draaien .

Wijzigingen in het volume worden op het beeldscherm met een volumebalk weergegeven. Het volume kan met de bedieningselementen op het stuur worden ingesteld. In dat geval worden de wijzigingen in het volume op het beeldscherm van het instrumentenpaneel met een volumebalk weergegeven.

Volume en volumeaanpassingen kunnen soms vooraf worden ingesteld. Selecteer **MENU /  > Klank > Volume**.

**Het geluid van het infotainmentsysteem onderdrukken**

- Volumeregelaar  linksom draaien, tot  wordt weergegeven.
- **OF:** druk op het linker wiel-tje op het multifunctiestuurwiel.

In Mediafunctie (behalve AUX) wordt het afspelen gepauzeerd. Op het scherm verschijnt de melding .

## Bediening van de functietoetsen en van de aanwijzingen op het scherm



**Afb. 178** Weergave van enkele functietoetsen op het beeldscherm.

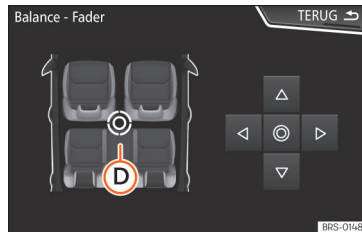

**Afb. 179** Menu van de klankinstellingen

Actieve gebieden op het aanraakscherm, waarvoor een functie is gedefinieerd, worden "functietoetsen" genoemd en worden bediend door op het beeldscherm te drukken of de toets *ingedrukt te houden*.

Functietoetsen worden in dit instructieboekje door het woord "functietoets" en het toets-symbool (in een rechthoek) weergegeven.

Ze activeren functies of openen submenu's. In submenu's wordt in de titelbalk het actueel gekozen menu weergegeven » » » **afb. 178** **A**.

Inactieve (grijze) functietoetsen zijn op dat moment niet bruikbaar.

## Het formaat van de weergegeven afbeeldingen vergroten of verkleinen

Het formaat van de afbeelding van de navigatiekaart en de weergave van afbeeldingen kunnen worden vergroot of verkleind. Daarvoor 2 vingers over het scherm samenbrengen/uit elkaar halen.

## Overzicht van aanduidingen en functietoetsen

### Aanduidingen en functietoetsen: gebruik en effect

- A** In de titelbalk wordt het gekozen menu of andere functietoetsen weergegeven.
- B** Indrukken om een ander menu te openen.
- C** De schuifbalk wordt rechts op het scherm weergegeven. De balk verplaatsen door uw vinger verticaal te verschuiven » » » **pag. 177, Lijstvermeldingen openen en zoeken in lijsten.**

### Aanduidingen en functietoetsen: gebruik en effect

- Scrollcursor:** de cursor bewegen door uw vinger over het scherm te schuiven.
- OF:** op een punt op het scherm drukken naar waar u het geluid wilt richten.
- D** **Dradenkruis:** op de pijlen drukken om het geluid volgens uw voorkeur te verplaatsen.
- OF:** De knop in het midden indrukken om het stereogeluid in het interieur te centreren.
- I** Indrukken op sommige lijsten om geleidelijk het niveau te verhogen.
- TERUG** **←** Toets om terug te keren naar het vorige menu of naar een hoger mappenniveau te gaan.
- ▽** Indrukken om een popup-venster te openen (optiescherm) met andere opties voor instellingen.
- ✓ / □** Een aantal functies wordt geactiveerd  of gedeactiveerd  door op dit vakje te drukken.
- OK** Indrukken om een ingave of een selectie te bevestigen.
- x** Indrukken om een popup-venster of een invoerscherm te sluiten.
- + / -** Indrukken om de instellingen stapsgewijs te veranderen.

### Aanduidingen en functietoetsen: gebruik en effect

- De schuifknop op het scherm verplaatsen door uw vinger de verschuiven.

## Lijstvermeldingen openen en zoeken in lijsten

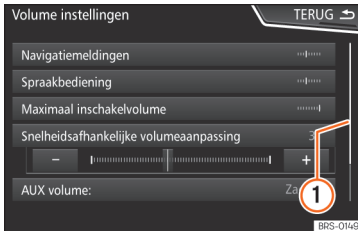

**Afb. 180** Vermeldingen op een lijst van een instellingenmenu.

De lijstelementen kunnen worden geactiveerd door erop te drukken op het scherm of met de stelknop.

### Lijstvermeldingen markeren en openen met de stelknop

- *Draaien* aan de stelknop om te zoeken en selecteren in de lijst.
- De stelknop *indrukken* om de gekozen vermelding op de lijst te activeren.



## Lijsten doorzoeken (scrollen)

De schuifbalk wordt rechts op het scherm weergegeven en de grootte ervan hangt af van het aantal vermeldingen in de lijst » **afb. 180** ①.

- *Op de balk:* Op of onder de markering drukken of uw vinger verticaal over de markering schuiven naar de gewenste positie.

## Invoerschermen met beeldschermtoetsenbord



**Afb. 181** Invoerscherm met beeldschermtoetsenbord.

Het toetsenbord op het beeldscherm dient bijvoorbeeld voor het invoeren van een geheugennaam, het kiezen van een reisdoel of het ingeven van een zoekbegrip voor het zoeken in langere lijsten.

In de bovenste beeldschermregel bevindt zich de invoerregel met de cursor. Hier worden alle ingaven weergegeven.

### Invoerschermen voor ingave van "vrije tekst"

In de invoervensters kunnen letters, cijfers en tekens in elke combinatie worden ingevoerd.

### Invoerschermen voor het kiezen van een opgeslagen vermelding (bijv. keuze van een reisdoel)

Alleen letters, cijfers en tekens kunnen worden gekozen die in deze combinatie met een opgeslagen vermelding overeenkomen.

De overeenkomsten worden in de invoerregel voorgesteld » **afb. 181** ④. Bij samengestelde begrippen moet een spatie ingegeven worden.

### Overzicht van de functietoetsen\*

#### Pictogram en tekst van de functie: gebruik en effect

Letters en cijfers      Drukken om over te nemen in de invoerregel.

①

Drukken om de taal van het toetsenbord te veranderen. De taal van het toetsenbord kan worden gekozen in het menu **Systeeminstellingen** > **Taal**.

#### Pictogram en tekst van de functie: gebruik en effect

②

Drukken om symbolen op het toetsenbord te tonen.

③

Als er minder dan 99 vermeldingen gekozen kunnen worden, wordt het aantal vermeldingen weergegeven; door erop te drukken wordt de lijst volledig de invoer geopend.

④

Schuifbalk, de grootte hangt af van het aantal overeenstemmende vermeldingen.

⑤

Door de toets ingedrukt te houden, worden de speciale tekens op basis van die letter getoond. Gewenste tekens overnemen door erop te drukken. Enkele speciale tekens kunnen ook uitgeschreven worden (bijv. "AE" voor "A").

←

Spatiebalk

⌫

De tekens in de invoerregel van rechts naar links te wissen.

Ingedrukt houden om meerdere tekens te wissen.

TERUG ↩

Het invoerscherm sluiten.

## Aanvullende aanwijzingen en weergaveopties

Weergaven op het beeldscherm zijn afhankelijk van de instellingen en kunnen dus afwijken van de hier beschreven weergaven.

De statusregel op het scherm geeft o.a. de tijd en de huidige buitentemperatuur weer.

Alle weergaven kunnen pas worden weergegeven nadat het infotainmentsysteem volledig gestart is.

## Initiële configuratiehulp



**Afb. 182** Initiële configuratiehulp

Helpt u om het infotainmentsysteem bij het eerste gebruik in te stellen.

Telkens u het infotainmentsysteem aansluit, verschijnt het initiële configuratiescherm »» **afb. 182** indien niet alle parameters zijn in-

gesteld of u niet hebt gedrukt op de functietoets **NOOIT**.

Functietoets: functie	
<b>SLUITEN</b>	Sluit de configuratiehulp, het hoofdmenu of de laatste modus waarin u het infotainmentsysteem hebt gebruikt verschijnt.
<b>NOOIT</b>	Schakelt de mogelijkheid om het infotainmentsysteem te configureren uit. Om het systeem te configureren gaat u naar: <b>Systeeminstellingen</b> en selecteert u <b>Configuratiehulp</b> .
<b>STARTEN</b>	Start de configuratiehulp.
<b>A</b>	Indien u beschikt over navigatie, worden de dag en tijd automatisch geconfigureerd via gps.
<b>B</b>	Radiozenders met de beste ontvangst op dat moment zoeken en opslaan in alle beschikbare frequentiebereiken.
<b>C</b>	Uw mobiele telefoon verbinden met het infotainmentsysteem.
<b>D</b> <sup>a)</sup>	Het thuisadres toevoegen aan de hand van de huidige positie of de handmatige invoer van een adres.

## Functietoets: functie

<b>VORIGE</b>	Vorige of volgende parameter die geconfigureerd moet worden.
<b>VOLGENDE</b>	Wanneer een parameter is geconfigureerd, kan hij enkel opnieuw worden geconfigureerd door erop te drukken in het hoofdmenu, niet met de toetsen Vorige/Volgende. Wanneer u een parameter configureert, verschijnt <input checked="" type="checkbox"/> erop.
<b>BEËINDIGEN</b>	De configuratie afsluiten na toepassing van een of meer instellingen in het hoofdmenu van het hulpsysteem. Indien niet alle parameters zijn aangepast, wordt de configuratiehulp gestart de volgende maal dat het infotainmentsysteem wordt ingeschakeld.

<sup>a)</sup> Enkel geldig voor Navigatiesysteem en Navigatiesysteem Plus.

## Instellingen van menu's en van het systeem

De selectie van mogelijke instellingen varieert naargelang het land, het systeem en de uitrusting van de wagen.

- Druk op de infotainmenttoets **MENU** / en druk vervolgens op de functietoets **SETUP**.

Druk op de functietoets van het hoofdmenu of de functies waarvoor u de instellingen wilt »

uitvoeren. Alle instellingen worden automatisch toegepast bij het sluiten van de menu's.

## Functietoets: functie

**Beeldscherm**: voor instellingen van het scherm.

**Menu**: weergave van het hoofdmenu selecteren (**Raster of Carrousel**).

**Uitschakeling van het scherm (in 10 s)**: Indien deze functie niet actief is en het infotainmentsysteem wordt niet gebruikt, dan wordt het scherm automatisch uitgeschakeld na ongeveer 10 seconden. Door te drukken op het scherm of een van de infotainmenttoetsen wordt het scherm weer ingeschakeld.

**Helderheid**: helderheidsniveau van het scherm selecteren.

**Dag/Nacht**: type weergave selecteren (**Dag, Nacht of Automatisch**).

**Touchscreen-geluid**: de bevestigingston bij het indrukken van een functietoets is actief.

**Tijd weergeven in stand-bymodus**: in stand-bymodus wordt de tijd getoond op het scherm van het infotainmentsysteem.

**Datum en tijd**: instellingen van datum en tijd uitvoeren.

**Tijdbron**: de tijdbron selecteren (gps of handmatig).

**GPS**: de datum en tijd kunnen worden geselecteerd met de functietoets **Tijdzone**. In dit geval zijn de functietoetsen **Tijd** en **Datum** voor handmatige invoer niet actief.

## Functietoets: functie

**Handmatig**: de datum en tijd kunnen handmatig worden ingesteld met de functietoetsen **Tijd** en **Datum**.

**Tijd**: de tijd handmatig instellen.

**Tijdzone**: de gewenste tijdzone aanpassen.

**Tijdweergave**: het formaat van de tijdweergave (12 of 24 uur) selecteren.

**Datum**: de huidige datum instellen.

**Datumweergave**: het formaat van de datumweergave (**DD.MM.JJJJ, JJ-MM-DD of MM-DD-JJ**) selecteren.

**Spraak/Language**: de gewenste taal voor de teksten en gesproken berichten in het systeem van spraakbediening selecteren.

**Extra toetsenbordalen**: bijkomende talen van het toetsenbord selecteren.

**Eenheden**: meeteenheden van de aanwijzingen in de wagen vastleggen: afstand, snelheid, temperatuur, volume, verbruik en druk.

**Dataoverdracht voor SEAT-apps**

**Dataoverdracht voor SEAT-apps**: staat het uitwisselen van informatie tussen de wagen en applicaties van SEAT toe. Het gaat niet om persoonsgegevens.

**Bediening door apps**: verandert het niveau van interactie met de applicaties.

## Functietoets: functie

**Uitschakelen**: beperkt specifieke functies waarvoor een hoger veiligheidsniveau vereist is.

**Bevestigen**: staat 100% van functies van de app toe, waarbij bepaalde specifieke handelingen in het infotainmentsysteem bevestigd moeten worden.

**Toestaan**: staat de uitvoering van alle beschikbare functies via de app toe.

**Spraakbediening**: instellingen van de spraakbediening uitvoeren » pag. 182.

**Veilig verwijderen**: de informatiedrager (SD-kaart/USB) verwijderen uit het systeem. Nadat de informatiedrager verwijderd is uit het systeem, wordt de functiekноп opnieuw inactief (grijze kleur).

**Fabriekinstellingen**: bij het terugzetten naar de originele toestand af fabriek worden de **uitgevoerde meldingen en instellingen gewist** volgens de geselecteerde instellingen.

**Bluetooth**: instellingen van Bluetooth® » pag. 254 uitvoeren.

**WLAN**<sup>1)</sup>: instellingen van het WLAN-toegangspunt » pag. 220 uitvoeren.

**Systeeminformatie**: weergave van de informatie van het systeem (apparaatnummer, versies van hardware en software).

**Updaten**: voor het bijwerken van de navigatiegegevens mag u de geheugenkaart **niet** verwijderen terwijl deze gegevens worden geïnstalleerd.

**Copyright**: informatie over auteursrechten.

## Functietoets: functie

**Configuratiehulp**: opent de hulp voor initiële configuratie van het infotainmentsysteem.

<sup>a)</sup> Enkel beschikbaar voor het model: Navigatiesysteem Plus.

### **i** Let op

Voor een correcte werking van het infotainmentsysteem moeten de tijd en datum van de wagen correct zijn ingesteld.

## Volume- en klankinstellingen

De selectie van mogelijke instellingen varieert naargelang het land, het systeem en de uitrusting van de wagen.

- Druk op de infotainmenttoets **MENU / ** en druk vervolgens op de functietoets **Klank**.
- Druk op de functietoets van het hoofdmenu waarvoor de instellingen moeten plaatsvinden. Alle instellingen worden meteen toegepast.

### Overzicht van aanduidingen en functietoetsen

#### Functietoets: functie

**Volume**: voor instellingen van het volume.

#### Functietoets: functie

**Meldingen**: het afspeelvolume van de meldingen vastleggen, bijvoorbeeld verkeersberichten.

**Navigatiemeldingen**: het afspeelvolume van de akoestische rijadviezen instellen.

**Spraakbediening**: het afspeelvolume van de spraakbediening vastleggen.

**Maximaal inschakelvolume**: het maximale volume bij inschakeling van het apparaat vastleggen.

**Snelheidsafhankelijke volumeaanpassing** (GALA): de graad van aanpassing van het volume volgens de snelheid vastleggen. Het audiovolume wordt verhoogd naarmate de wagen sneller rijdt.

**Entertainment volume lager (inparkeren)**: de gewenste verlaging van het audiovolume met actieve ParkPilot instellen.

**Entertainment volume lager (navigatiemeldingen)**: past het afspeelvolume aan wanneer er een navigatiemelding is.

**Volume**: het afspeelvolume vastleggen van de audiobronnen die zijn aangesloten via de multi-media bus AUX-IN (**Laag, Middel of Hoog**). Zie ook **» pag. 181, Overzicht van aanduidingen en functietoetsen**.

**Bluetooth-audio**: het afspeelvolume vastleggen van de audiobronnen die zijn aangesloten via Bluetooth® (**Laag, Middel of Hoog**). Zie ook **» pag. 181, Overzicht van aanduidingen en functietoetsen**.

**Equalizer**: de klankinstellingen aanpassen.

#### Functietoets: functie

**Balance - Fader**: de verdeling van de klank aanpassen. De cursor geeft de huidige verdeling van de klank in het interieur aan. Om de klankverdeling te wijzigen, drukt u kort in de weergave van het interieur op de gewenste positie of gebruikt u de pijltoetsen om de wijziging stap voor stap uit te voeren. Om de klankverdeling te centreren in de weergave van het interieur, drukt u op de centrale functietoets tussen de pijlen.

**Sound focus**: optimaliseert de klank in het interieur.

**Subwoofer**\*: past het volume van de luidspreker voor lage tonen aan.

**Touchscreen-geluid**: de bevestigingstoon bij het indrukken van een functietoets is actief.

**Geen navigatiemeldingen bij telefoongesprek**: Tijdens een telefoongesprek worden geen akoestische rijadviezen gegeven.

### Het afspeelvolume van externe audio-bronnen aanpassen

Als u het volume voor het afspelen van de externe audiobron wilt verhogen, verlaag dan vooraf het uitgangsvolume in het infotainmentsysteem.

Als de externe audiobron **te zacht** wordt weergegeven, verhoogt u eerst het **uitgangsvolume** van de externe audiobron. Als dat niet afdoende is, het **ingangsvolume** op **middel** of **hoog** zetten. **»**

Als de aangesloten externe audiobron **te hard of vervormd** wordt weergegeven, verlaagt u eerst zo ver mogelijk het **uitgangsvolume** van de externe audiobron. Als dat niet afdoende is, het **ingangsvolume** op **middel** of **laag** zetten.

## Spraakbediening

### Werking

✓ Niet beschikbaar voor het model: Mediasysteem Colour





Afb. 183 Spraakbediening: hoofdscherm

Veel functies van de radio, media, telefoon en navigatie kunnen worden uitgevoerd met gesproken opdrachten.

De spraakbediening van het infotainmentsysteem is enkel beschikbaar voor de taal geselecteerd in *Systeeminstellingen* » pag. 179.

- Instellingen van de spraakbediening » pag. 184.

### Spraakbediening starten en stoppen

- Om de spraakbediening te activeren, drukt u kort op de knop van het multifunctiestuurwiel .
- Bij activering van de spraakbediening klinkt een begintoon van dialoog en wordt het hoofdscherm van spraakbediening getoond, » afb. 183, (het hoofdscherm verschijnt in het formaat geselecteerd in Instellingen spraakbediening » pag. 184). De gesproken aanwijzingen leiden u door de volgende "dialoog".
- Spreek de gewenste volgorde uit en volg de instructies van de "dialoog". Vaak kan een functie worden geactiveerd met verschillende gesproken opdrachten. Bij twijfel kunt u een opdracht uitspreken of zegt u **Help**.
- Wanneer een actie wordt uitgevoerd (bijv. bellen naar een contactpersoon), wordt de spraakbediening automatisch beëindigd. U moet ze weer activeren indien u ze verder wenst te gebruiken. Er zijn bepaalde opdrachten waarna de spraakbediening niet eindigt en wacht met een **Wat wilt u nu doen?**.
- Om de spraakbediening handmatig te beëindigen, houdt u de toets  ingedrukt tot het overeenkomstige bevestigingssignaal klinkt, ofwel drukt u tweemaal kort op de toets  of

drukt u op de functietoets **X** in de rechterbovenhoek van het scherm.

- U kunt de spraakbediening ook beëindigen door de volgende opdrachten uit te spreken: **Beëindigen** of **Annuleren**.





### Hulp voor de spraakbediening

Het wordt aanbevolen om de Hulp te beluisteren de eerste maal dat u de spraakbediening gebruikt.

- Activeer de spraakbediening .
- Spraak de opdracht **Help** uit om die te starten in de aangegeven taal in **Systeeminstellingen** en volg de instructies van de dialoog. De opdracht **Help** kan ook worden uitgesproken gevolgd door een functie van het infotainmentsysteem, zoals bijvoorbeeld **"Hulp met navigatie"**.

### Interactie met de dialoogfunctie

Pictogrammen in de hoek linksboven:

-  Het systeem wacht op een opdracht van de gebruiker.
-  Het systeem heeft een opdracht herkend en zal overeenkomstig handelen.
-  Het systeem brengt een gesproken opdracht over en bevestigt de gegeven opdracht.
-  Het systeem is gepauzeerd. (max. 3 minuten).





△ / ▽ Menu spraakbediening verbergen of tonen »» » **afb. 183.**

## Bediening tijdens de dialoog

Terwijl het infotainmentsysteem een gesproken aanwijzing overbrengt, wordt op het scherm het symbool  getoond.

- De spraakweergave kan worden stopgezet door te drukken op het pictogram linksboven in het scherm of de toets ; de spraakherkenning wordt dan hervat voor de gebruiker.

**BELANGRIJK: Het systeem herkent een opdracht ENKEL wanneer het symbool  wordt getoond als "actie" in het paneel of het aanraakscherm.**

Indien u zich vergist bij het uitspreken van een opdracht of de opdracht niet volledig zegt en die daarom geen effect heeft, kunt u de opdracht herhalen. Het symbool  blijft geactiveerd.

- Druk kort op de toets  om de opdracht te herhalen.

## Aanwijzingen voor de spraakbediening

Voor een optimale werking van de spraakbediening volgt u deze aanwijzingen:

- Praat indien mogelijk traag en duidelijk. Het systeem herkent geen onduidelijk uitgesproken woorden, of woorden en cijfers waaruit lettergrepen ontbreken.

- Telefoonnummers moeten cijfer per cijfer of in blokken van nummers (eenheden, tientallen of honderdtallen) worden aangegeven.

- Praat op een normaal volume, zonder overdreven klemtonen en zonder lange pauzes.

- Vermijd lawaai buiten of in de buurt (bijvoorbeeld gesprekken in de wagen). Sluit alle portieren, ruiten en het schuifdak.

- Richt de lucht van de luchtroosters niet naar het dak van het interieur.

- Indien u met hoge snelheid rijdt, praat dan wat luider.

Bij activering van de spraakbediening brengt het systeem u naar het hoofdscherm »» » **afb. 183.** Daar ziet u de contextmenu's waarin het systeem functioneert en de belangrijkste opdrachten.

Hier kunt u het systeem zeggen in welk contextmenu het moet optreden of direct een gesproken opdracht geven.

Bij selectie van een van de contextmenu's (Navigatie, Telefoon, Radio, Media, Spraakbediening) verschijnt een menu waarin de belangrijkste opdrachten worden vermeld en, in elk ervan, een korte uitleg over de uitvoering.

## Spraakbediening (RADIO)

Effect	Gesproken opdracht
RADIO LUISTEREN	Radio luisteren

Effect	Gesproken opdracht
ZENDER SELECTEREN	Zender NAME STATION 1
	Zender instellen
FREQUENTIE SELECTEREN	Frequentie 87.9
	Frequentie instellen
BAND WISSELEN	FM-band
	Band wisselen

## Spraakbediening (MEDIA)

Effect	Gesproken opdracht
BRONNEN KIEZEN	Jukebox afspelen <sup>a)</sup>
	Cd luisteren
MUZIEK KIEZEN	Titel / album / artiest / genre kiezen
SOORTGELIJKE TIT. AF-SPELEN <sup>a)</sup>	Soortgelijke titels afspelen

<sup>a)</sup> Enkel beschikbaar voor het model: Navigatiesysteem Plus



## Spraakbediening (TELEFOON)

Effect	Gesproken opdracht
BELLEN MET CONTACTEN	Bellen met Naam Achternaam Vast
	Bellen met Naam Achternaam Mobiel
BELLEN MET NUMMERS	Bellen met 01234
	Bellen met nummer
OPROEPLIJST	Alle oproepen weergeven
	Gemiste oproepen
OPNIEUW KIEZEN	Opnieuw kiezen
VOICEMAIL BELLEN	Voicemail bellen
SMS	Sms voorlezen
SERVICE	Pechoproep
INFORMATIE	Info-oproep

## Spraakbediening (Navigatie)\*

Effect	Gesproken opdracht
INV. VAN ADRES	Adres invoeren
	Navigeer naar Stad, Straat, nummer <sup>a1</sup>

Effect	Gesproken opdracht
ZOEKEN NAAR BIJZ. REISD. <sup>a1</sup>	Zoek parkeerplaatsen
	Zoek restaurants dicht bij reisdoel
THUISADRES	Thuisadres
LAATSTE REISDOELEN	Laatste reisdoelen
NAVIGATIE NAAR CONTACTEN	Navigeer naar Naam Achternaam
ROUTEGELEIDING	Routegeleiding starten
	Route-informatie

<sup>a1</sup> Enkel beschikbaar voor het model: Navigatiesysteem Plus

## Spraakbediening

Effect	Gesproken opdracht
SPRAAKBEDIENING	Wat zegt u?
	Terug
	Hoofdmenu
	Spraakbediening annuleren
	Spraakbediening onderbreken

Effect	Gesproken opdracht
HELP	Help
	Wat kan ik zeggen?
SPRAAKTOETS	

### Let op

Tijdens de parkeermanoeuvres is de spraakbediening niet beschikbaar

## Instellingen van de spraakbediening

- Druk op de infotainmenttoets > **Setup** > **Spraakbediening**.

Bij het sluiten van een menu worden de wijzigingen automatisch uitgevoerd.

### Funcietoets: functie

Voorbeeldcommando's (infotainmentsysteem): weergave van de voorbeelden van spraakbediening op het scherm van het infotainmentsysteem.

Voorbeeldcommando's (instrumentenpaneel)<sup>a1</sup>: weergave van de voorbeelden van spraakbediening in het instrumentenpaneel.

Starttoon spraakbediening: bij activering van de spraakbediening is een signaal te horen. Druk om het signaal uit te zetten.

### Functietoets: functie

**Eindtoon spraakbediening**: bij deactivering van de spraakbediening is een signaal te horen. Druk om het signaal uit te zetten.

**Ingavetoon in spraakdialoog**: de ingavetoon voor bevestiging van een opdracht is geactiveerd.

**Eindtoon in spraakdialoog**: de eindtoon voor bevestiging van een opdracht is gedeactiveerd.

<sup>a)</sup> Beschikbaar naargelang uitrusting

## Connectiviteit

## Dataoverdracht

### Inleiding tot thema

Deze communicatie maakt het lezen en/of schrijven van gegevens mogelijk.

Het menu **SETUP > Dataoverdracht voor SEAT-apps** bevat een selectievakje voor in- en uitschakelen van de functie, en een uitrolmenu **Bediening door apps** dat de wisselwerking tussen de apps en het systeem regelt.

## Full Link\*

### Beschrijving van de Full Link-technologie

✓ Niet beschikbaar voor het model: Mediasysteem Colour



Afb. 184 Gerelateerde video



BRS-0339

De verbinding met Full Link vindt plaats via de USB-kabel.

Het Full Link-systeem groepeert technologieën die de communicatie tussen het infotainmentsysteem en mobiele apparaten mogelijk maken:

- MirrorLink®
- Android Auto™
- Apple CarPlay™

### Interfaces

Om naar het Full Link-systeem te gaan, drukt u op de infotainmenttoets , ofwel drukt u op de infotainmenttoets **MENU** /  en selecteert u dan het contextmenu **Full Link**.

### ⚠ ATTENTIE

Applicaties die niet geschikt zijn of onjuist worden gebruikt kunnen schade aan de auto, ongevallen en ernstige verwondingen veroorzaken.

- SEAT raadt aan de door SEAT voor deze auto aangeboden apps te gebruiken.
- Voor een compleet gebruik van de SEAT-apps de optie **Setup > Dataoverdracht voor SEAT-apps** inschakelen.
- Het niveau van interactie van de apps met het systeem moet zijn: Toestaan.
- Voorkom verkeerd gebruik van het mobiele apparaat en de bijbehorende applicaties.

- Nooit wijzigingen aan de applicaties aanbrengen.
- Gebruiksaanwijzing van het mobiele apparaat raadplegen.

### ⚠ ATTENTIE

Gebruik van applicaties tijdens het rijden kan de aandacht van het verkeer afleiden. Iedere afleiding van de bestuurder kan een ongeluk en persoonlijk letsel tot gevolg hebben.

- Altijd oplettend en met verantwoordelijkheidsbesef rijden.

### ⓘ VOORZICHTIG

- Op plaatsen waar bijzondere voorschriften gelden en waar het gebruik van mobiele apparaten verboden is, moeten ze altijd zijn uitgeschakeld. De door het ingeschakelde mobiele apparaat afgegeven straling kan interferenties bij gevoelige technische en medische apparatuur veroorzaken. Dit kan een storing of beschadiging van de apparatuur tot gevolg hebben.
- SEAT wijst iedere aansprakelijkheid af voor schade aan de auto als gevolg van het gebruik van applicaties van slechte kwaliteit of defecte applicaties, onvoldoende programmering van de applicaties, onvoldoende netwerkdekking, verlies van gegevens tijdens de overdracht of verkeerd gebruik van de mobiele apparaten.

**i Let op**

- Het gebruik van de Full Link-technologie kan leiden tot een verhoogd datatarief.
- SEAT raadt aan het op Full Link aangesloten apparaat te gebruiken met een volle batterij.
- SEAT beveelt aan om de "Datum en tijd" juist in te stellen voor het gebruik van Full Link. Selecteer Setup > Tijd en datum.
- De SEAT-toepassingen zijn bestemd voor communicatie en interactie met de wagen via Full Link-verbinding.
- Op [www.seat.com](http://www.seat.com) of bij een SEAT-dealer vindt u informatie over de technische vereisten, compatibele apparaten, aangepaste applicaties en beschikbaarheid.

**Is Full Link geblokkeerd?**

Full Link  
U kunt de functie vrijschakelen met een activeringsleutel. Neem contact op met uw specialist, alstublieft.

85F-0731

**Afb. 185** Melding op het beeldscherm van het infotainmentsysteem.

Indien uw wagen niet beschikt over Full Link, moet het accessoire worden gekocht bij uw SEAT-dealer »» **afb. 185**.

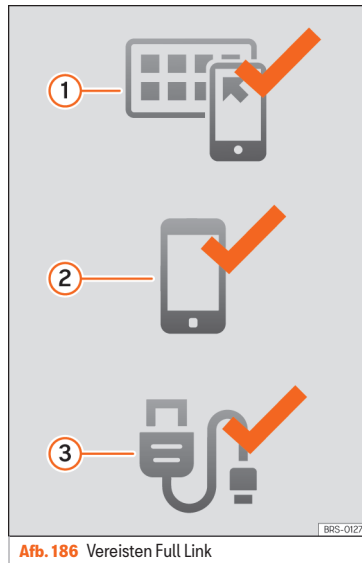
**Vereisten voor Full Link**

**Afb. 186** Vereisten Full Link

- 1 **Full Link geactiveerd:** Indien de Full Link-functie niet aanwezig is in uw auto, neem dan contact op met uw Erkend Servicecentrum waar u die kan aanschaffen als accessoire.
- 2 **Compatibele telefoon.** Raadpleeg de websites van MirrorLink®, Android Auto™ of Apple CarPlay™ om te bevestigen of uw telefoon compatibel is met het systeem

**Mirror Link**

- Compatibiliteit van smartphones nagaan: <http://www.mirrorlink.com/phones>
- MirrorLink® 1.1 of hoger
- Een aantal door SEAT of CCC gecertificeerde apps moeten geïnstalleerd zijn op het apparaat.

**Android Auto**

- Compatibiliteit van smartphones nagaan. Android Auto™: [www.android.com/auto/](http://www.android.com/auto/)
- Android 5.0 (Lollipop) of hoger
- Android Auto™ App installeren

**Apple CarPlay**

- Compatibiliteit van smartphones nagaan. Apple CarPlay™: [www.apple.com/ios/carplay/](http://www.apple.com/ios/carplay/)
- iPhone 5 of hoger en iOS 7.1 of hoger

»

– SIRI persoonlijke assistent activeren (telefooninstellingen raadplegen)

- ③ **USB-kabel auto-telefoon aangesloten:**  
De goedgekeurde, met de telefoon meegeleverde USB-kabel gebruiken.

### Activering van Full Link

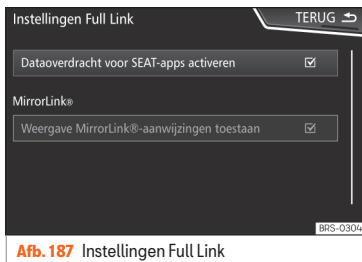

Om de verbinding van de smartphone met Full Link tot stand te brengen, is geen dataverbinding via WiFi of SIM nodig.

Om te beschikken over alle functies van de applicaties, is wel een dataverbinding via WiFi of SIM nodig<sup>1)</sup>.

Om Full Link te gebruiken, als volgt te werk gaan:

- Het infotainmentsysteem aanzetten
- De smartphone aansluiten op de USB-poort van de auto met een USB-kabel » pag. 256.

- In het hoofdmenu van de Full Link-instellingen de optie **Dataoverdracht voor SEAT-apps activeren** » **afb. 187** selecteren.

Tot slot verschijnt er een bericht waarin wordt geïnformeerd dat bij aansluiting van het apparaat de dataoverdracht zal beginnen. Houd er rekening mee dat, indien het mobiele apparaat is aangesloten op de wagen, gegevens worden overgebracht. Er moet gedrukt worden op **OK**. Na selectie kan de met uw apparaat compatibele technologie reeds worden gebruikt.

#### **Let op**

Afhankelijk van de telefoon kan het nodig zijn om deze te ontgrendelen om de verbinding tot stand te brengen.

### Wat te doen indien de verbinding niet lukt?

**Het mobiele apparaat opnieuw opstarten.**

**De USB-kabel controleren.** Controleren of de USB-kabel beschadigd is. Controleren of

<sup>1)</sup> Om de applicaties van de smartphone over te brengen naar Full Link via de dataverbinding, kunnen bijkomende kosten in rekening worden gebracht. Raadpleeg de tarieven van uw telefoonmaatschappij.

de twee verbindingen (USB/micro-USB) niet beschadigd of versleten zijn.

**De juiste aansluiting van de USB-poorten verifiëren.** Controleren of de USB-poort van de wagen en het apparaat niet beschadigd zijn.

- USB-poorten (apparaat en auto) reinigen.
- Proberen met een ander compatibel mobiel apparaat.
- De USB-poort laten vervangen in een officiële SEAT-dealer.
- Herstel of vervang het mobiele apparaat.

## Koppeling van draagbare apparaten die de technologieën ondersteunen van MirrorLink®, Android Auto™ en/of Apple CarPlay™



**Afb. 189** Menu Full Link

Wanneer Full Link voor het eerst wordt geopend, worden de beschikbare technologieën voor verbinding van het draagbare apparaat getoond.

Nadat het apparaat is aangesloten via USB, biedt het systeem u de beschikbare technologieën aan om de verbinding tot stand te brengen.

Wanneer twee apparaten met verschillende besturingssystemen tegelijk worden verbonden, kunt u kiezen met welke de verbinding wordt gemaakt »» **afb. 189**.

## Weergave van de lijst van apparaten

iPhone™ apparaten ondersteunen enkel Apple CarPlay™.

Er zijn Android-apparaten die MirrorLink® en Android Auto™ ondersteunen.

Houd er rekening mee dat het apparaat na aansluiting niet beschikbaar is als audiobron.

## Instellingen Full Link

### Functietoets: functie

**Dataoverdracht voor SEAT-apps activeren**: het uitwisselen van informatie tussen de wagen en applicaties goedgekeurd door SEAT toestaan.

## Last Mode

Indien de verbinding van de telefoon enkel wordt verbroken door de kabel uit te trekken, zal de volgende keer dat het apparaat wordt aangesloten de sessie worden gestart zonder dat de gebruiker iets hoeft te doen<sup>1)</sup>.

## Informatie

Raadpleeg de handleiding van het mobiele apparaat.

Hangen af van elke technologie:

1. Beschikbaarheid in een land »»

<sup>1)</sup> Dit tenzij het apparaat het scherm moet ontgrendelen om de verbinding tot stand te brengen.

## 2. Externe applicaties

### Voor meer informatie:

**MirrorLink®:**  
www.mirrorlink.com

**Apple CarPlay™:**  
www.apple.com/ios/carplay

**Android Auto™:**  
www.android.com/auto

### Let op

- Om de technologie van Android Auto™ te gebruiken, moet de applicatie Android Auto™ worden gedownload in Google Play™.
- Enkel compatibele applicaties kunnen gebruikt worden, afhankelijk van de verbonden technologie.

## MirrorLink®



**Afb. 190** Functietoetsen in het overzicht van compatibele applicaties.



**Afb. 191** Andere functietoetsen van MirrorLink.

MirrorLink® is een protocol waarmee een apparaat kan communiceren met het infotainmentsysteem.

Hiermee kunnen de inhoud en functies van de mobiele telefoon worden voorgesteld en ge-

hanteerd op het scherm van het infotainmentsysteem.

Om afleiding van de bestuurder te voorkomen kunnen tijdens het rijden alleen specifiek aangepaste applicaties worden gebruikt **»»**  in Beschrijving van de Full Link-technologie op pag. 186.

### Vereisten

Voor het gebruik van MirrorLink® gelden de volgende vereisten:

- Het apparaat moet compatibel zijn met MirrorLink®.
- Afhankelijk van het gebruikte apparaat beschikt het over een applicatie die het gebruik van MirrorLink® ondersteunt.

### De verbinding starten

- Om de verbinding met het apparaat te starten, moet het enkel worden aangesloten op het infotainmentsysteem via de USB-kabel.
- Er verschijnt een pop-upvenster waarin gevraagd wordt om het apparaat te accepteren.

### Functietoetsen en mogelijke weergaven

#### Functietoets: functie

**Full Link**

Om terug te keren naar het hoofdmenu van Full Link.



## Functietoets: functie

APPS UIT	Indrukken om de geopende applicaties te sluiten. Vervolgens de applicaties indrukken die u wenst te sluiten of de functietoets <b>Alle sluiten</b> om alle geopende applicaties te sluiten.
1 : 1	Indrukken om het beeldscherm van het mobiele apparaat te openen.
SETUP	Om de instellingen van Full Link te openen
» afb. 191 ①	Indrukken om terug te keren naar het hoofdmenu van MirrorLink®.
» afb. 191 ②	Indrukken voor weergave van de functietoetsen rechtsonder of rechtsboven op het scherm.
» afb. 191 Δ / ▷ OF: Rechter instelknop	Voor het verbergen of tonen van de toetsen ① en ②

## Instellingen van MirrorLink®

## Functietoets: functie

**Pop-up vensters van MirrorLink inschakelen**: staat pop-up vensters van MirrorLink® toe van de applicaties die dit ondersteunen.

## Apple CarPlay™\*

✓ Geldig voor compatibele mobiele telefoons iPhone™. Mobiele telefoons iPhone™ ondersteunen enkel Apple CarPlay™

Apple CarPlay™ is een protocol waarmee een apparaat kan communiceren met het infotainmentsysteem.

Hiermee kunnen de inhoud en functies van de mobiele telefoon worden voorgesteld en gehanteerd op het scherm van het infotainmentsysteem.

## Vereisten

Voor het gebruik van Apple CarPlay™ gelden de volgende vereisten:

- Controleer of Apple CarPlay™ niet is beperkt op uw apparaat in: **Setup > Algemeen > Beperkingen > CarPlay > ON**.
- Het mobiele apparaat ondersteunt Apple CarPlay™.

## De verbinding starten

Om de verbinding met het apparaat te starten, moet het enkel worden aangesloten op het infotainmentsysteem via de USB-kabel.

- Er verschijnt een pop-upvenster waarin gevraagd wordt om het apparaat te accepteren.
- Indien de sessie wordt gestart met de technologie van Apple CarPlay™, kan geen ander

apparaat worden verbonden via Bluetooth®. In het hoofdmenu *Telefoon* verschijnt de volgende waarschuwing:

**Koppel eerst Apple CarPlay los om een andere mobiele telefoon aan te sluiten.**

Door lang te drukken op de toets  $\Omega$  van het multifunctiestuurwiel wordt de "motor" van spraakbediening van Apple™ gestart.

Om terug te keren naar de basisinhoud van het infotainmentsysteem, drukt u op het pictogram **SEAT**.

## Android Auto™\*

✓ Geldig voor compatibele mobiele Android-telefoons

Android Auto™ is een protocol waarmee een apparaat kan communiceren met het infotainmentsysteem.

Hiermee kunnen de inhoud en functies van de mobiele telefoon worden voorgesteld en gehanteerd op het scherm van het infotainmentsysteem.

## Vereisten

Voor het gebruik van Android Auto™ gelden de volgende vereisten:

- Het mobiele apparaat ondersteunt Android Auto™.

• Op het mobiele apparaat moet de applicatie Android Auto™ gedownload en geïnstalleerd zijn.

### De verbinding starten

Om de verbinding met het apparaat te starten, hoeft het enkel te worden aangesloten op het infotainmentsysteem via de USB-kabel en moeten de instructies van het te verbinden apparaat worden gevolgd.

- De eerste verbinding met Android Auto™ moet plaatsvinden met stilstaande wagen.
- Nadat het pop-up venster over het accepteren van de gegevensoverdracht tussen wagen en apparaat is geaccepteerd, verschijnt een melding waarin gevraagd wordt om op het mobiele apparaat de nodige bevestigingen na te gaan om het te verbinden met het infotainmentsysteem
- Indien de sessie wordt gestart met technologie Android Auto™, wordt het apparaat ook automatisch via Bluetooth® aangesloten op het infotainmentsysteem en kan geen enkel ander apparaat worden verbonden via Bluetooth®.

Door lang te drukken op de toets  van het multifunctiestuurwiel wordt de "motor" van spraakbediening van Android™ gestart.

Om terug te keren naar de basisinhoud van het infotainmentsysteem, drukt u op de toets .

### Let op

Voor sommige apparaten is een verandering van de USB-verbindingssmodus nodig om Android Auto™ te gebruiken.

- Controleer of uw toestel zich in "MTP-modus (Media Transfer Protocol)" bevindt voordat het wordt verbonden met het infotainmentsysteem.

### Let op

Android Auto™ vereist het gebruik van de diensten van Google™ en een aantal basistoepassingen van het Android-systeem.

- Verzeker u ervan dat de diensten van Google™ steeds up-to-date zijn voor gebruik van de technologie.

## Vaak gestelde vragen over Full Link

### Wat is de wijze van verbinding?

USB-kabel.

### Wordt de USB-kabel meegeleverd met de auto?

Nee. Het wordt aanbevolen de USB-kabel geleverd met het apparaat te gebruiken.

### Is het mogelijk om te navigeren?

In elk van de technologieën van Full Link kan u navigeren indien de technologie in uw land beschikbaar is en er een navigatie-app is geïnstalleerd.

### Wat is het verschil tussen het gebruik van een Full Link-navigatiesysteem (via een apparaat) en een ander navigatiesysteem?

Voordelen: dagelijkse updates.  
Nadelen: dataverbruik, storingen bij de ontvangst.

### Kan ik gesproken berichten versturen?

Met gecertificeerde applicaties kunt u antwoorden maar niet sturen.

### Welke applicaties zijn zichtbaar tijdens het rijden?

Afhankelijk van de technologie:  
– voor MirrorLink®: de apps gecertificeerd door SEAT en CCC,  
– voor Android Auto™: de apps gecertificeerd door Google™,  
– voor Apple CarPlay™: de apps gecertificeerd door Apple™.

### Waar vind ik compatibele apps?

De compatibele apps worden getoond in de volgende links:  
[www.mirrorlink.com/](http://www.mirrorlink.com/)  
[www.android.com/auto/](http://www.android.com/auto/)  
[www.apple.com/ios/carplay/](http://www.apple.com/ios/carplay/)

### Waar kan ik de applicaties downloaden?

In Google Play™ voor Android Auto™/MirrorLink® en in Apple Store™ voor Apple CarPlay™.

**Als Full Link niet langer werkt, waar kan ik het dan laten repareren?**

Als het probleem zich in de wagen bevindt, ga dan naar uw dealer. Heeft het probleem te maken met het mobiele apparaat, dan dient u naar uw aanbieder van mobiele telefonie te gaan.

**Is WhatsApp gecertificeerd?**

De situatie van WhatsApp hangt af van de technologie.

**Is MirrorLink® beschikbaar in mijn land?**

Ja, MirrorLink® is beschikbaar in alle landen en regio's waar SEAT zich bevindt.

**Wat zijn de verschillen tussen MirrorLink®, Android Auto™ en Apple CarPlay™?**

MirrorLink® is niet compatibel met Android Auto™ en Apple CarPlay™, aangezien het verschillende technologieën zijn. Ze bestaan allemaal naast elkaar vanaf Full Link, Android Auto™ is echter ontworpen voor telefoons met Android™ besturingssysteem en Apple CarPlay™ voor iPhone.

**Kan MirrorLink® worden geïnstalleerd in een ander model van SEAT?**

Nee, dat is niet mogelijk.

**Waar vind ik meer informatie over Full Link?**

In geval van twijfel raadpleegt u de rubrieken *Innovatie/Connectiviteit* op onze website: [www.seat.es](http://www.seat.es) of [www.seat.com](http://www.seat.com) of stuurt u uw vraag naar [seat-responde@seat.es](mailto:seat-responde@seat.es)

## SEAT Media Control\*

### Inleiding

✓ Niet beschikbaar voor het model: Mediasysteem Colour



Met de applicatie **SEAT Media Control**<sup>1)</sup> kunnen bepaalde deelfuncties in modus *Radio*, *Media* en *Navigatie* op afstand worden bediend. Informatie tussen een apparaat en het infotainmentsysteem kan worden uitgewisseld.

De bediening van de functies vindt plaats met een tablet of deels met een mobiele telefoon.

**Vereisten voor de werking:**

- een tablet of mobiele telefoon.
- De applicatie moet beschikbaar zijn op het betreffende apparaat.
- Er moet een WLAN-verbinding tot stand zijn gebracht tussen het infotainmentsysteem en het apparaat. Selecteer **Menu > Media > Setup > WLAN > Verbinding delen via WLAN > Configuratie**.

Controleer of de dataoverdracht voor applicaties is ingeschakeld:

- Het menu **SETUP > Dataoverdracht voor SEAT-apps** bevat een selectievakje voor in- en uitschakelen van de functie, en een uitrolmenu **Bediening door apps** dat de wisselwerking tussen de apps en het systeem regelt. Selecteer **Menu > Setup > Overdracht van gegevens van mobiele apparaten**.

Op de website van SEAT of bij uw SEAT-dealer vindt u informatie over de technische vereisten.

De telefoonfuncties maken geen deel uit van die applicatie.

<sup>1)</sup> De beschikbaarheid hangt af van het land.

## Dataoverdracht en controlefuncties



Afb. 193 Hoofdmenu SEAT Media Control

Met **SEAT Media Control** kunt u het infotainmentsysteem bedienen vanaf andere plaatsen in de wagen in de modi *Radio* en *Media*; naargelang het land en de uitrusting kan de volgende informatie worden uitgewisseld tussen een apparaat en het infotainmentsysteem:

- Navigatiedoelen.
- Verkeersinformatie.
- Inhoud van sociale netwerken.
- Audio-overdracht.
- Aanwijzing van wagengegevens.
- Specifieke informatie van de plaats, bijvoorbeeld POI's.

## WLAN-toegangspunt\*

### Inleiding

✓ Niet beschikbaar voor het model: Mediasysteem Colour

Het infotainmentsysteem kan worden gebruikt om een WLAN-verbinding te delen met maximaal 8 apparaten » pag. 194, Configuratie om verbinding te delen via WLAN.

Het infotainmentsysteem kan het WLAN-toegangspunt van een extern apparaat ook gebruiken om internet te leveren aan apparaten die zijn aangesloten op het toegangspunt (hotspot) (WLAN-client) » pag. 195, Toegang tot internet configureren.

### Let op

- Voor de noodzakelijke gegevensoverdracht moet mogelijk een vergoeding worden betaald. Door het grote aantal gegevens dat wordt uitgewisseld, beveelt SEAT aan om een vast tarief te gebruiken voor de gegevensoverdracht. De providers van mobiele telefonie kunnen u hierover informatie verstrekken.
- De uitwisseling van gegevenspakketten kan bijkomende kosten met zich meebrengen naargelang uw tarief voor mobiele telefonie, met name wanneer u zich in het buitenland bevindt (bijv. roamingkosten).

## Configuratie om verbinding te delen via WLAN

De verbinding met het draadloze netwerk (WLAN) tot stand brengen

- Druk op de infotainmenttoets  en vervolgens op het menu **Setup**.
- Activeer het draadloze netwerk. Druk daarvoor op de functietoets **WLAN**.
- Activeer het draadloze netwerk (WLAN) op het te verbinden apparaat; raadpleeg daarvoor de handleiding van de fabrikant.
- Activeer de toewijzing van het mobiele apparaat in het infotainmentsysteem. Druk daarvoor op de functietoets **WLAN-verbinding tot stand brengen** en vink het selectievakje aan.
- Voer de netwerksleutel in op het apparaat dat getoond wordt en bevestig.

De volgende instellingen kunnen ook worden uitgevoerd in het menu **Verbinding delen**:

- **Veiligheidsniveau**: Met de WPA2-codering wordt automatisch een netwerksleutel gegenereerd.
- **Netwerksleutel1**: automatisch aangemaakte netwerksleutel. De functietoets indrukken om de netwerksleutel handmatig te wijzigen. De netwerksleutel telt minimaal 8 en maximaal 63 tekens.

- **SSID:** naam van het WLAN-netwerk (maximaal 32 tekens).
- **Netwerkn naam (SSID) niet uitzenden:** Vink het selectievakje aan om de zichtbaarheid van het draadloze netwerk (WLAN) uit te schakelen.

De (draadloze) WLAN-verbinding wordt tot stand gebracht. Om de verbinding af te ronden, kan het nodig zijn om nog andere gegevens in te voeren in het apparaat.

Herhaal dit proces om andere apparaten aan te sluiten.

### Wi-Fi Protected Setup (WPS)<sup>1)</sup>

*Wi-Fi Protected Setup* maakt het mogelijk om snel en eenvoudig een lokaal draadloos netwerk te creëren met codering.

- Breng de verbinding met het draadloze netwerk (WLAN) tot stand » pag. 220.
- Druk op de WPS-knop op de WLAN-router tot het lampje op de router begint te knippen. Indien de WLAN-router geen WPS toestaat, moet het netwerk handmatig worden geconfigureerd.

- **OF:** Houd de WLAN-knop op de WLAN-router ingedrukt tot het WLAN-lampje op de router begint te knippen.
- Druk op de WPS-knop op het WLAN-apparaat. De WLAN-verbinding wordt tot stand gebracht.

Herhaal dit proces om andere apparaten aan te sluiten.

### Toegang tot internet configureren

Het infotainmentsysteem kan het WLAN-toegangspunt van een extern apparaat gebruiken om de internetverbinding tot stand te brengen.

#### De verbinding met het draadloze netwerk (WLAN) tot stand brengen

- Activeer en deel het draadloze toegangspunt op het externe apparaat; raadpleeg daarvoor de handleiding van de fabrikant.
- Druk op de infotainmenttoets  en vervolgens op het menu **Setup**; **OF** ga naar de functie **Media** of **SEAT Md. Ctrl.** en druk op het menu **SETUP**.

- Druk in het menu **WLAN > WLAN-verbinding inschakelen** en vink het selectievakje aan.
- Druk op de functietoets **Zoeken** en selecteer het gewenste apparaat in de lijst.
- Voer zo nodig de netwerksleutel van het apparaat in het infotainmentsysteem in en bevestig met **OK**.

#### Handmatige instellingen:

- Voor de handmatige invoer van de netwerkinstellingen van een extern apparaat (WLAN).

De (draadloze) WLAN-verbinding wordt tot stand gebracht. Om de verbinding af te ronden, kan het nodig zijn om nog andere gegevens in te voeren in het apparaat.

#### Let op

**Vanwege het grote aantal apparaten kan niet worden gegarandeerd dat alle functies storingvrij uitvoerbaar zijn.**

<sup>1)</sup> Deze functie hangt af van het apparaat en het land in kwestie.

## Werkingsmodi

### Radio

#### Gerelateerde video



Afb. 194 Radiofunctionie

#### Hoofdmenu RADIO



Afb. 195 Hoofdmenu RADIO.



Afb. 196 Radiofunctie: zenderlijst (FM).

Druk op de infotainmenttoets **MENU** / en selecteer dan het contextmenu **Radio** om het hoofdmenu **RADIO** » » » **afb. 195** te openen.

#### Functietoetsen in het hoofdmenu RADIO

Functietoets: functie	
	Voorkeuzetoetsen (1 tot 18 <sup>a)</sup> geheugens, 3 banken (schermen) » » » pag. 200)
<b>BAND</b>	Selecteer de band.
<b>ZENDER</b>	Lijst met radiozenders die op dat moment te ontvangen zijn.
<b>HANDMATIG</b>	Handmatig frequentie kiezen.
<b>WEERGEAVE</b>	Informatie getoond op het scherm selecteren. Enkel beschikbaar in DAB-functie.

Functietoets: functie	
<b>SETUP</b>	Instellingenmenu voor de huidige frequentieband.
	Vorige of volgende zender die is opgeslagen of uit de zenderlijst. Zie Instellingen » » » pag. 202.
<b>Scan</b>	Stopt het zoeken naar zenders (enkel zichtbaar indien in uitvoering) » » » pag. 202).

<sup>a)</sup> Het model Mediasysteem Colour heeft 15 geheugenplaatsen.

#### Mogelijke aanwijzingen en pictogrammen

Weergave: Betekenis	
	Frequentie of naam van de zender of radiotekst. De zendernaam en radiotekst worden alleen weergegeven als RDS is geactiveerd.
<b>RDS uit</b>	Het radiogegevenssysteem RDS is uitgeschakeld.
<b>TP</b>	De verkeersinformatie kan worden ontvangen: selecteer <b>Radio</b> > <b>Setup</b> > <b>Verkeersinformatie (TP)</b> .
	Er kan geen enkele zender met verkeersinformatie worden ontvangen.
	De radiozender is opgeslagen in een voorkeuzetoets (geheugentoeets).

## **i** Let op

- De AM- en DAB-banden zijn beschikbaar volgens het land en/of de uitrusting. In dat geval wordt de knop van functie BAND niet getoond.
- Parkeergarages, tunnels, hoge gebouwen of bergen kunnen het radiosignaal storen.
- Folies of stickers met een metaallaag op de ruiten kunnen bij wagens met ruitantennes de ontvangst belemmeren.
- Voor de inhoud van de verzonden informatie zijn de radiostations verantwoordelijk.

## Radiogegevenssysteem RDS (FM-band)



**Afb. 197** Standaardweergave: menu zenderlijst FM

RDS (Radio Data System) of radiogegevenssysteem biedt bijkomende informatie in FM, zoals de weergave van de zendernaam, het automatisch volgen van zenders (AF), teksten uitgezonden via radio (Radiotekst), verkeersmeldingen (TP) en het type zender (PTY).

Naargelang het land en de uitrusting kan RDS ingeschakeld worden in het menu **Instellingen FM** » pag. 202.

In het algemeen zijn de radiogegevensdiensten niet beschikbaar **zonder RDS**.

### Zendernaam en zenders automatisch volgen

Indien u beschikt over de RDS-functie, kunnen in het hoofdmenu **RADIO** en in de **Zenderlijst** de namen van de zenders worden weergegeven.

De FM-zenderlijsten zenden op verschillende regionale frequenties met dezelfde naam (bijvoorbeeld Station 3) tijdelijk of permanent andere inhoud uit.

Dankzij het automatisch volgen van zenders kan tijdens het rijden de zenderfrequentie met de beste ontvangst op dat moment worden afgestemd. Dit kan echter leiden tot een onderbreking van een regionale uitzending.

De automatische aanpassing van de frequentie en het automatisch volgen van zenders kunnen worden uitgeschakeld in de **Instellingen FM** » pag. 202.

### Een zendernaam vastleggen

In bepaalde gevallen is de zendernaam te lang. Deze tekst kan worden vergrendeld/ontgrendeld door ongeveer 3 seconden te drukken op de zendernaam tot een geluidssignaal te horen is (er verschijnt/verdwijnt een punt rechts en links van de zendernaam).

### Radiotekst

Sommige zenders die beschikken over RDS zenden bijkomende tekstinformatie uit, 'radiotekst' genoemd.

De radiotekst wordt in de bovenste helft van het scherm getoond, boven de voorkeuzetoetsen » **afb. 195** (A).

De weergave van de radiotekst kan worden uitgeschakeld in de **Setup** » pag. 202.

### Volgorde van de zenderlijst

De zenders die op een bepaald moment beschikbaar zijn worden getoond op het scherm van de zenderlijst (**ZENDER**). Deze lijst kan worden gerangschikt volgens zendgroep, genre of alfabetisch » **afb. 197**.

»

## Let op

Door de opbouw is de RDS-functie in sommige landen beperkt, waardoor de verkeersmeldingen (TP), automatisch volgen van zenders (AF) en zendertype (PTY) niet beschikbaar zijn.<sup>1)</sup>

## Digitale radiofunctie (DAB, DAB+ en audio DMB) \*



**Afb. 198** Weergave van de voorkeuzetoetsen in de DAB-functie.



**Afb. 199** Weergave van de zenderinformatie in de DAB-functie.

De DAB-radiotuner ondersteunt de zendnormen DAB, DAB+ en audio DMB.

In Europa wordt de digitale radio uitgezonden via de frequenties van band III (van 174 MHz tot 240 MHz).

De frequenties worden "kanalen" genoemd en hebben een afkorting (bijv. **12 A**).

Een kanaal groepeert verscheidene DAB-zenders die beschikbaar zijn in een "ensemble".

### De modus van Digitale radio starten

- In het hoofdmenu **RADIO** op de functietoets **[BAND]** drukken en **[DAB]** selecteren.

De laatst geselecteerde DAB-zender wordt afgespeeld, indien die nog steeds kan worden afgestemd op de plek in kwestie.

De geselecteerde DAB-zender wordt getoond in de bovenste balk van het scherm, het geselecteerde ensemble van zenders wordt eronder weergegeven »» **afb. 198**.

### Extra DAB-zenders (Secondary Service Components)

Sommige DAB-zenders bieden tijdelijk of permanent **extra zenders** aan (bijvoorbeeld voor het uitzenden van sportevenementen).

De DAB-zenders die extra zenders bevatten worden in de zenderlijst aangeduid met het symbool ►.

### Extra zenders selecteren

Druk op de naam van de hoofdzender in het hoofdmenu DAB om een extra zender te selecteren. Ofwel kiest u de extra zender uit de zenderlijst.

In het hoofdmenu DAB wordt de naam van de afgestemde extra zender rechts getoond, naast de afgekorte naam van de DAB-hoofdzender.

De extra zenders kunnen niet opgeslagen worden.

<sup>1)</sup> Afhankelijk van de markt en van het apparaat.



### Zenders automatisch volgen

Momenteel is de DAB-radio niet overal beschikbaar. In de DAB-radiofunctie worden de zones zonder DAB-ontvangst getoond .

Indien de DAB-zender waarnaar u luistert niet langer afgestemd kan worden (bijv. geen DAB-ontvangst), probeert het infotainment-systeem die zender te vinden en af te stemmen in de verschillende frequentiebanden. Indien de zender opnieuw niet gevonden kan worden, wordt het geluid van de radio onderdrukt. Het automatisch volgen van zenders kan worden ingeschakeld in de Instellingen DAB in de verschillende modaliteiten **» pag. 204:**

- **DAB - DAB programmavervolging:** De radio probeert dezelfde zender af te stemmen op een alternatieve DAB-frequentie. Om de zender te kunnen volgen, moeten beide DAB-zenders dezelfde zenderidentificatie uitzenden of moet via DAB worden aangegeven met welke andere DAB-zender deze overeenstemt.
- **Automatisch omschakelen DAB - FM:** De radio probeert dezelfde zender af te stemmen in de FM-frequentieband. Om de zender te kunnen volgen, moeten de DAB-zender en FM-zender dezelfde zenderidentificatie uitzenden of moet via DAB worden aangegeven met welke FM-zender deze overeenstemt. Wanneer de overeenkomstige FM-zender is gevonden, wordt "FM" getoond achter de

zendernaam. Wanneer de overeenkomstige DAB-zender weer beschikbaar is, keert het systeem na een tijdje terug naar de DAB-modus en de identificatie "FM" wordt verborgen.

- **Wissel naar een andere zender:** Hiermee kunnen dienstverleners alternatieve zenders met vergelijkbare inhoud aangeven. Indien de radio een DAB-zender niet langer ontvangt en geen alternatieve frequentie vindt in FM of DAB, kan een zender met vergelijkbare inhoud worden afgestemd.

### Radiotekst

Sommige zenders zenden bijkomende tekst-informatie uit, 'radiotekst' genoemd.

De radiotekst wordt in de bovenste helft van het scherm getoond, boven de voorkeuzetoetsen **» afb. 198** of in de schermen van Zenderinformatie of Radiotekst van het menu **BeeI dscherm » pag. 199.**

De weergave van de radiotekst kan worden uitgeschakeld in de Instellingen DAB **» pag. 204.**

### Diashow

Sommige zenders zenden bijkomende visuele informatie in de vorm van afbeeldingen uit.

Die afbeeldingen worden als diashow na elkaar getoond op de schermen **Zender** of **Diashow** van het menu **BeeI dscherm » pag. 199.**

De diashow kan op volledig scherm worden weergegeven door te drukken op de huidige afbeelding.

### Menu Beeldscherm

De functietoetsen verwijzen naar het menu dat verschijnt wanneer u drukt op de knop **Weergave** **» afb. 198.**

#### Funcfietoets: functie

**Geheugenlijst:** weergave van de voorkeuzetoetsen **» afb. 198.**

**Zender:** simultane weergave van radiotekst en diashows in plaats van de voorkeuzetoetsen **» afb. 199.**

**Radiotekst:** de radiotekst wordt getoond in plaats van de voorkeuzetoetsen.

**Diashow:** de diashows worden getoond op volledig scherm.

#### **Let op**

**Niet alle DAB-zenders zenden radiotekst en diashows uit.**

## Geheugentoetsen



In het hoofdmenu *Radio* kunnen op de door- genummerde functietoetsen de zenders van de afgestemde frequentieband worden op- geslagen. Deze functietoetsen worden als "voorkeuzetoetsen" (of geheugentoetsen) aangeduid.

### Zenders opslaan onder de voorkeuzetoet- sen

Zie: Zenders opslaan » pag. 201.

### Van geheugenbestand wisselen (scher- men)

- Vinger van links naar rechts of vice versa over het scherm bewegen.

<sup>1)</sup> Niet beschikbaar voor het model Mediasys- teem Colour.

- **OF:** Een van de functietoetsen indrukken

» » **afb. 200 A**

### Zenders selecteren met de voorkeuzetoet- sen

- De voorkeuzetoets van de gewenste zender indrukken.

Een opgeslagen zender kan alleen worden beluisterd, als deze op uw huidige locatie nog te ontvangen is, door op de bijbehorende voorkeuzetoets te drukken.

### Zenderlogo's opslaan onder de voorkeu- zetoetsen

Aan de opgeslagen zenders kunnen logo's worden toegewezen » » pag. 200.

## Zenderlogo's opslaan

### Automatisch opslaan (enkel in DAB- en DAB-functie)<sup>1)</sup>

Bij het opslaan van een zender wordt auto- matisch het zenderlogo toegewezen.

Indien er 2 of meer logo's zijn in de database, kunt u het gewenste logo kiezen.

### Handmatig opslaan

De logo's van de zenders kunnen worden ge- importeerd van een compatibel opslagmedi- um (bijvoorbeeld geheugenkaart of USB- sticks).

- Druk op de functietoets **Setup** en vervol- gens op **Zenderlogo's**.
- Druk op de voorkeuzetoets waarop u het lo- go van een zender wilt opslaan.
- Selecteer de bron waarop het logo is opge- slagen (bijvoorbeeld **SD-kaart 1**). Het wordt aanbevolen om de logo's in de hoofddirecto- ry van de geheugeneenheid te plaatsen.
- Selecteer het logo van de zender.
- Herhaal het proces om andere logo's toe te wijzen; druk op de infotainmenttoets **MENU / 999** en selecteer vervolgens het contextmenu **Radio** om terug te keren naar het hoofdmenu van Radio.
- Indien u het logo wenst te veranderen van een voorkeuzetoets waarop al een logo is op- geslagen, moet eerst de toets in kwestie wor- den gewist.

#### **Let op**

**Niet alle zenders zitten in de database, daarom kunnen logo's niet altijd automa- tisch worden toegewezen.**

## Zenders selecteren, instellen en opslaan

Zenders selecteren	
De zender selecteren met de pijltoetsen	Druk op de functietoets <b>[K]</b> of <b>[P]</b> » » <b>afb. 195</b> . Er wordt gewisseld tussen de te ontvangen zenders » » pag. 202.
Zenders kiezen uit de zenderlijst	Druk op de functietoets <b>[Zender]</b> » » <b>afb. 195</b> om de zenderlijst te openen.
	Onderzoek de lijst en stem de gewenste zender af door erop te drukken.
	Om de lijst te sluiten, drukt u op de functietoets <b>[TERUG]</b> » » <b>afb. 196</b> . Indien u de lijst niet gebruikt, wordt ze na een tijdje automatisch gesloten.

De frequentie van een zender handmatig instellen	
De frequentieband weergeven	Druk op de functietoets <b>[Handmatig]</b> » » <b>afb. 195</b> .
De frequentie stapsgewijs veranderen	stelknop draaien. <b>OF:</b> Druk op de toetsen <b>[+]</b> of <b>[-]</b> van de schijf die op het scherm verschijnt.

De frequentie van een zender handmatig instellen	
De frequentieband snel doorzoeken	Houd een van de toetsen met pijl naar links van het multifunctiestuurwiel ingedrukt. Na het loslaten gaat u automatisch naar de volgende radiozender die ontvangen kan worden.  <b>OF:</b> Houd uw vinger op de schuifknop in de frequentieband en beweeg de vinger om de knop te verschuiven.
De frequentieband verbergen	Druk kort op de stelknop.  Indien u een zender selecteert met de voorkeuzetoets, wordt ook de handmatige selectie van frequenties beëindigd. Indien u niets doet, wordt de frequentieband na een tijdje verborgen.

Zenders opslaan	
De zender waarnaar u luistert opslaan	Gewenste voorkeuzetoets <b>ingedrukt houden</b> » » <b>afb. 195</b> tot een signaaltoon klinkt.  De radiozender wordt opgeslagen op die voorkeuzetoets.

Zenders opslaan	
Een zender uit de zenderlijst opslaan	Druk op de functietoets <b>[Zender]</b> » » <b>afb. 195</b> om de zenderlijst te openen.  De zenders die reeds zijn opgeslagen op een voorkeuzetoets worden in de zenderlijst gemarkeerd met het symbool <b>☆</b> » » <b>afb. 196</b> .
	Selecteer de gewenste zender <b>door erop te blijven drukken</b> op het scherm. Er wordt een scherm geopend om de zender op te slaan op de voorkeuzetoetsen.
	Druk op de voorkeuzetoets waarop de zender moet worden opgeslagen.  Er klinkt een signaal en de zender wordt opgeslagen op de voorkeuzetoets. Om andere zenders uit de lijst te blijven opslaan herhaalt u het proces.
Opgeslagen zenders wissen	In het menu <b>Setup</b> kunnen alle opgeslagen zenders samen of afzonderlijk worden gewist » » pag. 202.

## Automatisch afspelen (SCAN)

Wanneer automatisch afspelen actief is, worden alle te ontvangen zenders van de geselecteerde frequentieband gedurende ongeveer 5 seconden afgespeeld. »

## Automatisch afspelen starten en beëindigen

Automatisch afspelen starten	Druk op de functietoets <b>Setup</b> en selecteer vervolgens <b>Scan</b> .
Automatisch afspelen beëindigen	Druk op de functietoets <b>SCAN</b> om het automatisch afspelen te stoppen op de zender waarnaar u op dat moment luistert.  Het automatisch afspelen wordt ook beëindigd wanneer u een zender handmatig selecteert met de voorkeuzetoetsen of wanneer u verandert van scherm.

## Verkeersinformatie (TP)

Het volgen van verkeersinformatie met de TP-functie is enkel mogelijk zolang die zender kan worden afgestemd. De zenders met functie van verkeersinformatie worden in het menu **RADIO** en in de zenderlijst aangegeven met het symbool **TP** » » **afb. 195** en » » **afb. 196**.

Een aantal zenders zonder eigen verkeersinformatie laten wel toe dat de TP-functie verkeersmeldingen van andere zenders uitzendt (EON).

### TP-functie in- en uitschakelen

- In het menu **Instellingen (FM, AM, DAB)** activeert  of deactiveert  u de func-

tietoets **Verkeersinformatie (TP)** door erop te drukken » » **pag. 202**.

### Actieve TP-functie en selectie van zenders

De verkeersmeldingen worden afgespeeld in Audiofunctie.

Indien u een zender zonder **TP**-functie selecteert in FM-modus, probeert de radio zenders met die functie op de achtergrond te vinden. Wordt geen enkele zender gevonden, dan wordt links in het midden van het scherm **TR** getoond.

In **AM-modus** of in **Mediafunctie** wordt automatisch een verkeerszender op de achtergrond afgestemd wanneer die ontvangen kan worden. Afhankelijk van de situatie kan die handeling enige tijd duren.

### Binnenkomende verkeersmelding

Wanneer in Audiofunctie een verkeersmelding wordt ontvangen, wordt die automatisch afgespeeld.

Tijdens het afspelen van de verkeersmelding wordt een pop-upvenster getoond en de radio verandert in voorkomend geval naar de zender van de verkeersinformatie.

In Mediafunctie wordt het afspelen onderbroken en het volume wordt geregeld volgens de instelling » » **pag. 181**.

Het volume van de verkeersmelding kan met de volumeknop **⏮** gewijzigd worden. Het aan-gepaste volume blijft ook voor de volgende meldingen behouden.

- Druk op de functietoets **Annuleren** om de huidige verkeersmelding te beëindigen. De TP-functie blijft actief.
- **OF:** Druk op de functietoets **Uitschakelen** om de huidige verkeersmelding te beëindigen en de **TP**-functie permanent uit te schakelen. U kunt de functie weer inschakelen in het menu **Setup**.

## Instellingen (FM, AM, DAB)

### Instellingen FM

Selecteer de frequentieband **FM** door te drukken op de infotainmenttoets **FM** en selecteer vervolgens het contextmenu **Radio**.

**OF:** Druk op de functietoets **BAND** en selecteer de frequentieband **FM**.

Druk op de functietoets **SETUP** om het menu **Instellingen FM** te openen.

### Functietoets: functie

**Klank**: klankinstellingen » » **pag. 181**.

## Functietoets: functie

**Scan**: automatisch afspelen (SCAN-functie). Wanneer automatisch afspelen actief is, wordt elke te ontvangen zender van de geselecteerde frequentieband gedurende ongeveer 5 seconden afgespeeld » pag. 201.

**Zoekmodus**: de instelling voor de pijltoetsen **K** en **D** vastleggen. De instelling wordt toegepast op alle frequentiebanden (FM, AM en DAB).

**Geheugenlijst**: met de pijltoetsen doorloopt u alle opgeslagen zenders van de geselecteerde frequentieband.

**Zender**: met de pijltoetsen doorloopt u alle opgeslagen zenders van de geselecteerde frequentieband.

**Verkeersinformatie (TP)**: de TP-functie (zenders met verkeersinformatie volgen) is actief » pag. 202.

**Geheugen wissen**: alle of een aantal opgeslagen zenders wissen.

**Zenderlogo's**: de logo's van de zenders opgeslagen op voorkeuzetoetsen handmatig toewijzen of wissen » pag. 200.

**Radiotekst**: de radiotekst is actief » pag. 197, Radiotekst.

**Uitgebreide instellingen**<sup>pl</sup>: instellingen van de radiogegevensdiensten RDS.

**Automatische opslag zenderlogo's**<sup>pl</sup>: aan de zenders opgeslagen op de voorkeuzetoetsen worden automatisch zenderlogo's toegewezen indien ze beschikbaar zijn in het infotainmentstelsel. Zie ook » pag. 200.

## Functietoets: functie

**Regio voor zenderlogo**<sup>pl</sup>: hiermee kunt u de streek (land) kiezen waar de wagen zich bevindt. Op die manier wordt de automatische toewijzing van zenderlogo's geoptimaliseerd. Ook bestaat de optie dat het systeem de streek automatisch selecteert.

**Automatische frequentiewisseling (AF)**<sup>pl</sup>: het automatisch volgen van zenders is actief. Wanneer het selectievakje  is uitgevinkt, blijft de functietoets (RDS regionaal) inactief (grijs).

**Radio Data Systeem (RDS)**<sup>pl</sup>: het Radio Data Systeem (RDS) is uitgeschakeld » pag. 197. Indien het selectievakje  is uitgevinkt, zijn de functies van verkeersinformatie (TP), radiotekst, zendernaam en type programma niet beschikbaar.

**RDS regionaal**<sup>pl</sup>: het automatisch volgen van zenders via RDS afstellen » pag. 197.

**Vast**: enkel alternatieve frequenties van de gekozen zender met een identiek regionaal programma worden afgestemd.

**Automatisch**: er wordt steeds gewisseld naar de frequentie van de gekozen zender met de beste ontvangst op dat moment, zelfs als daarmee een regionale zender wordt onderbroken.

<sup>pl</sup> Afhankelijk van het land en van het apparaat.

## Instellingen AM

Selecteer de frequentieband **AM** door te drukken op de infotainmenttoets **AM** en selecteer vervolgens het contextmenu **Radio**.

**OF**: Druk op de functietoets **BAND** en selecteer de frequentieband **AM**.

Druk op de functietoets **SETUP** om het menu **Instellingen AM** te openen.

## Functietoets: functie

**Klank**: klankinstellingen » pag. 181.

**Scan**: automatisch afspelen (SCAN-functie). Wanneer automatisch afspelen actief is, wordt elke te ontvangen zender van de geselecteerde frequentieband gedurende ongeveer 5 seconden afgespeeld » pag. 201.

**Zoekmodus**: de instelling voor de pijltoetsen **K** en **D** vastleggen. De instelling wordt toegepast op alle frequentiebanden (FM, AM en DAB).

**Geheugenlijst**: met de pijltoetsen doorloopt u alle opgeslagen zenders van de geselecteerde frequentieband.

**Zender**: met de pijltoetsen doorloopt u alle opgeslagen zenders van de geselecteerde frequentieband.

**Verkeersinformatie (TP)**: de TP-functie (zenders met verkeersinformatie volgen) is actief » pag. 202.

**Geheugen wissen**: alle of een aantal opgeslagen zenders wissen.

**Zenderlogo's**: de logo's toewijzen aan de zenders opgeslagen op voorkeuzetoetsen » pag. 200. »

## Instellingen DAB

Selecteer de frequentieband **DAB** door te drukken op de infotainmenttoets **☰** en selecteer vervolgens het contextmenu **Radio**.

**OF:** Druk op de functietoets **(BAND)** en selecteer de frequentieband **DAB**.

Druk op de functieknop **(SETUP)** om het menu **Instellingen DAB** te openen.

### Functietoets: functie

**(Klank)**: klankinstellingen » pag. 181.

**(Scan)**: automatisch afspelen (SCAN-functie). Wanneer automatisch afspelen actief is, wordt elke te ontvangen zender van de geselecteerde frequentieband gedurende ongeveer 5 seconden afgespeeld » pag. 201.

**(Zoekmodus)**: de instelling voor de pijltoetsen **K** en **⏪** vastleggen. De instelling wordt toegepast op alle frequentiebanden (FM, AM en DAB).

**(Geheugenlijst)**: met de pijltoetsen doorloopt u alle opgeslagen zenders van de geselecteerde frequentieband.

**(Zender)**: met de pijltoetsen doorloopt u alle opgeslagen zenders van de geselecteerde frequentieband.

**(Verkeersinformatie (TP))**: de TP-functie (zenders met verkeersinformatie volgen) is actief » pag. 202.

**(Geheugen wissen)**: alle of een aantal opgeslagen zenders wissen.

**(Zenderlogo's)**: de logo's toewijzen aan de zenders opgeslagen op voorkeuzetoetsen » pag. 200.

### Functietoets: functie

**(Radiotekst)**: de radiotekst is actief » pag. 197, Radiotekst.

**(Uitgebreide instellingen)**: instellingen van de DAB-diensten.

**(Automatisch opslaan [zenderlogo's])<sup>a)</sup>**: de logo's van de zenders worden automatisch toegewezen wanneer de radiozenders worden opgeslagen op de voorkeuzetoetsen » pag. 200.

**(DAB-verkeersberichten)**: de DAB-verkeersberichten worden net als de TP-verkeersmeldingen afgespeeld in elke functie van het apparaat.

**(Andere DAB-berichten)**: de DAB-berichten (nieuws, sportinformatie, weerbericht, waarschuwingen enz.) worden afgespeeld terwijl de Radio DAB-functie actief is.

**(DAB - DAB programmavolging)**: het automatisch volgen van zenders binnen het DAB-frequentiebereik is actief.

**(Automatisch omschakelen DAB - FM)**: voor het automatisch volgen van zenders wordt het wisselen naar de FM-frequentieband toegestaan.

**(Wissel naar een andere zender)**: Hiermee kunnen dienstverleners alternatieve zenders met vergelijkbare inhoud aangeven.<sup>b)</sup>

<sup>a)</sup> Afhankelijk van het land en van het apparaat.

<sup>b)</sup> Enkel beschikbaar voor het model: Navigatiesysteem Plus

## Media

### Inleiding



**Afb. 201** Gerelateerde video

Met "**mediabronnen**" worden audio- of beeldbronnen aangeduid die bestanden op verschillende dragers bevatten. Deze bestanden kunnen met behulp van de respectievelijke lezers of de audio-ingangen van het infotainmentsysteem worden afgespeeld.

Er worden alleen afspeelbare bestanden weergegeven en afgespeeld. Andere bestanden worden genegeerd.

### Auteursrechten

Houd rekening met de wettelijke bepalingen inzake het intellectuele eigendom van de audio- en videobestanden.

### **i** Let op

- De technologie voor codering van audio MPEG-4 HE-AAC en octrooien hebben een licentie van Fraunhofer IIS.
- Dit product wordt beschermd door bepaalde auteursrechten en

eigendomsrechten van Microsoft Corporation. Het gebruiken of in de handel brengen van technologie van dit type buiten de configuratie van dit product is niet toegestaan zonder de licentie van Microsoft of een erkend filiaal van Microsoft.

- Het infotainmentsysteem speelt enkel compatibele audiobestanden af die niet beschadigd zijn; andere bestanden worden genegeerd.

- Raadpleeg de lijst van compatibele apparaten op de website van SEAT.

### Vereisten voor de informatiedragers en bestanden

De af fabriek gemonteerde cd- en dvd-lezers behoren tot klasse 1 volgens DIN IEC 76 [CO] 6/ VDE 0837.

In het infotainmentsysteem kunnen enkel standaard cd's/dvd's van 12 cm en geheu-







genkaarten van 32 mm x 24 mm x 2,1 mm of 1,4 mm worden geplaatst.

De afspeelbare bestandsformaten uit de lijst worden hierna "audiobestanden" genoemd.

Een cd met dit type audiobestanden wordt aangeduid als "audiogegevens-cd".

»

Geldig voor het model: Navigatiesysteem Plus





Informatiedrager	Vereisten voor het afspelen	
	Audiobestanden	Videobestanden
<p> <b>Optische schijven:</b></p> <ul style="list-style-type: none"> <li>– Audio-cd (tot 80 min).</li> <li>– Standaard video-dvd en audio-dvd compatibel met dvd.</li> <li>– Cd-rom, cd-r, cd-rw met audiogegevens tot een max. van 700 MB (megabyte) in het bestandssysteem ISO 9660 Level 1 en 2, Joliet of UDF 1.02, 1.5, 2.01.</li> <li>– Dvd+/-r/rw tot max. 4,7 GB en tweelaagse dvd tot max. 8,5 GB in het bestandssysteem Joliet (enkel singlesession); UDF.</li> </ul> <p> <b>Geheugenkaarten:</b></p> <ul style="list-style-type: none"> <li>– SD en MMC in het bestandssysteem moet FAT12, FAT16, FAT32 of VFAT (max. 2 GB) zijn.</li> <li>– SDHC (max. 32 GB) en SDXC (max. 2 TB) in de bestandssysteemen exFAT en NTFS.</li> </ul> <p> <b>USB-informatiedrager:</b></p> <ul style="list-style-type: none"> <li>– Apparaten met specificatie conform USB 2.0 en 3.0.</li> <li>– Bestandssysteem FAT16, FAT32, exFAT en NTFS.</li> <li>– iPods<sup>™a)</sup>, iPads<sup>™a)</sup> en iPhones<sup>™a)</sup> van verschillende generaties.</li> <li>– MTP-spelers met de merknaam "PlaysForSure" of "ReadyForVista".</li> </ul> <p> <b>Jukebox</b> (intern SSD-geheugen).</p>	<ul style="list-style-type: none"> <li>– Specificatie Digital Audio.</li> <li>– MP2- (.mp2) en MP3-bestanden (.mp3) met bitrates van 32 tot 320 kbit/s of variabele bitrate.</li> <li>– WAV-bestanden (.wav).</li> <li>– WMA-bestanden (.wma) tot 10 mono/stereo zonder kopieerbeveiliging en bitrates tot 384 kbit/s.</li> <li>– AAC-bestanden (.m4a, .m4b en .aac) zonder kopieerbeveiliging.</li> <li>– OGG-Vorbis 1-bestanden (.ogg) met bitrates tot 256 kbit/s.</li> <li>– FLAC-bestanden (.flac).</li> <li>– Bestanden in Matroska-pakket (.mka).</li> </ul> <ul style="list-style-type: none"> <li>– Afspellijsten in de formaten M3U, PLS, ASX en WPL.</li> <li>– De afspellijsten mogen niet groter zijn dan 20 kB en niet meer dan 1000 elementen bevatten.</li> <li>– Namen van bestanden en routes die niet langer zijn dan 256 tekens.</li> <li>– Op een dvd maximaal 1000 bestanden per medium en directory.</li> <li>– Op geheugenkaarten maximaal 4000 bestanden en maximaal 1000 bestanden per directory.</li> <li>– In de Jukebox (SSD) maximaal 3000 bestanden.</li> </ul>	<ul style="list-style-type: none"> <li>– Maximale resolutie 720 x 576 pixels en 25-30 fps (frames per seconde).</li> <li>– MPEG-1- en MPEG-2-formaat (.mpeg, .mpeg, .m2ts, .avi en .mkv) met maximale resolutie van 352x288 pixels.</li> <li>– ISO MPEG-4-formaat (.mp4, .m4v, .avi, .mov, .3gp en .mkv).</li> <li>– MPEG-4 ASP DivX 4-, 5- en 6-formaat (.avi, .divx en .mkv).</li> <li>– MPEG-4 Xvid-formaat (.avi en .mkv).</li> <li>– MPEG-4 H.264-formaat: (.mp4, .m4v, .mov, .3gp, .avi, .m2ts, .mkv, .flv, .f4v en .webm).</li> <li>– Windows Media Video 9-formaat (.wmv, .asf, .mp4, .m4v, .mov, .3gp en .avi).</li> <li>– MJPEG-formaat (.avi, .mov, .mp4 en .m4v).</li> <li>– Theora-formaat (.ogv).</li> </ul>
<b>AUX</b> Afspelen van audiobestanden via de AUX-IN-bus.	<ul style="list-style-type: none"> <li>– De externe audiobron moet voldoen aan een aantal voorwaarden om afgespeeld te kunnen worden <b>»» pag. 216.</b></li> </ul>	
 Afspelen van audiobestanden via Bluetooth <sup>®b)</sup> .	<ul style="list-style-type: none"> <li>– De externe mediaspeler moet het A2DP-Bluetooth<sup>®</sup>-profiel ondersteunen <b>»» pag. 217.</b></li> </ul>	
 Afspelen van audiobestanden via WLAN.	<ul style="list-style-type: none"> <li>– De externe audiobron moet voldoen aan een aantal voorwaarden om afgespeeld te kunnen worden. <b>»» pag. 220</b></li> </ul>	

<sup>a)</sup> iPod<sup>™</sup>, iPad<sup>™</sup> en iPhone<sup>™</sup> zijn beschermde handelsmerken van Apple Inc.

<sup>b)</sup> Bluetooth<sup>®</sup> is een geregistreerd merk van Bluetooth<sup>®</sup> SIG, Inc.





## Geldig voor het model: Mediasysteem Plus/Navigatiesysteem

Informatiedrager	Vereisten voor het afspelen van audiobestanden
<p> <b>Optische schijven:</b></p> <ul style="list-style-type: none"> <li>– Audio-cd (tot 80 min).</li> <li>– Cd-rom, cd-r, cd-rw met audiogegevens tot een max. van 700 MB (megabyte) in het bestandssysteem ISO 9660 Level 1 en 2, Joliet of UDF 1.02, 1.5, 2.01.</li> </ul> <p> <b>Geheugenkaarten:</b></p> <ul style="list-style-type: none"> <li>– SD en MMC in het bestandssysteem moet FAT12, FAT16, FAT32 of VFAT (max. 2 GB) zijn.</li> <li>– SDHC (max. 32 GB) en SDXC (max. 2 TB) in de bestandssystemen exFAT en NTFS.</li> </ul> <p> <b>USB-informatiedrager:</b></p> <ul style="list-style-type: none"> <li>– Apparaten met specificatie conform USB 2.0 en 3.0.</li> <li>– Bestandssysteem FAT16, FAT32, exFAT en NTFS.</li> <li>– iPods<sup>™a)</sup>, iPads<sup>™a)</sup> en iPhones<sup>™a)</sup> van verschillende generaties.</li> <li>– MTP-spelers met de merknaam "PlaysForSure" of "ReadyForVista".</li> </ul>	<ul style="list-style-type: none"> <li>– Specificatie Digital Audio.</li> <li>– MP2- (.mp2) en MP3-bestanden (.mp3) met bitrates van 32 tot 320 kbit/s of variabele bitrate.</li> <li>– WAV-bestanden (.wav).</li> <li>– WMA-bestanden (.wma) tot 10 mono/stereo zonder kopieerbeveiliging en bitrates tot 384 kbit/s.</li> <li>– AAC-bestanden (.m4a, .m4b en .aac) zonder kopieerbeveiliging.</li> <li>– OGG-Vorbis 1-bestanden (.ogg) met bitrates tot 256 kbit/s.</li> <li>– FLAC-bestanden (.flac).</li> </ul> <ul style="list-style-type: none"> <li>– Afspellijsten in de formaten M3U, PLS, ASX en WPL.</li> <li>– De afspellijsten mogen niet groter zijn dan 20 kB en niet meer dan 1000 elementen bevatten.</li> <li>– Namen van bestanden en routes die niet langer zijn dan 256 tekens.</li> <li>– Op geheugenkaarten maximaal 4000 bestanden en maximaal 1000 bestanden per directory.</li> </ul>
<p><b>AUX</b> Afspelen van audiobestanden via de AUX-IN-bus.</p>	<ul style="list-style-type: none"> <li>– De externe audiobron moet voldoen aan een aantal voorwaarden om afgespeeld te kunnen worden »» pag. 216.</li> </ul>
<p> Afspelen van audiobestanden via Bluetooth<sup>®b)</sup>.</p>	<ul style="list-style-type: none"> <li>– De externe mediaspeler moet het A2DP-Bluetooth<sup>®</sup>-profiel ondersteunen »» pag. 217.</li> </ul>
<p> Afspelen van audiobestanden via WLAN.</p>	<ul style="list-style-type: none"> <li>– De externe audiobron moet voldoen aan een aantal voorwaarden om afgespeeld te kunnen worden. »» pag. 220</li> </ul>

<sup>a)</sup> iPod<sup>™</sup>, iPad<sup>™</sup> en iPhone<sup>™</sup> zijn beschermde handelsmerken van Apple Inc.

<sup>b)</sup> Bluetooth<sup>®</sup> is een geregistreerd merk van Bluetooth<sup>®</sup> SIG, Inc.

## Geldig voor het model: Mediasysteem Colour

Mediabronnen	Vereisten voor het afspelen
 SD- en MMC-geheugenkaarten volgens het bestandssysteem FAT12, FAT16, FAT32, XFAT of VFAT (max. 2 GB), en SDHC- en SDXC-geheugenkaarten.	<ul style="list-style-type: none"> <li>- MP3-bestanden (.mp3) met een bitrate van 8 tot 320 kbit/s of variabel.</li> <li>- WMA-bestanden (.wma) tot 9.2 mono/stereo zonder kopieerbeveiliging.</li> <li>- Afspellijsten in formaten PLS, M3U, WPL en ASX.</li> <li>- Afspellijsten met niet meer dan 1000 elementen of 20 kB.</li> <li>- Namen van bestanden en routes die niet langer zijn dan 256 tekens.</li> <li>- Op geheugenkaarten: maximaal 1000 mappen en maximaal 2048 bestanden.</li> </ul>
 USB-gegevensdrager met specificatie 2.0 volgens het bestandssysteem FAT12, FAT16, FAT32 of VFAT (max. 2 GB).	<ul style="list-style-type: none"> <li>- De externe mediaspeler moet het Bluetooth A2DP-profiel ondersteunen.</li> </ul>
 Afspelen van audiobestanden via Bluetooth <sup>®</sup> .	

<sup>o1</sup> Bluetooth<sup>®</sup> is een geregistreerd merk van Bluetooth<sup>®</sup> SIG, Inc.

Lees en houd rekening met de handleiding van de externe informatiedrager.

### Beperkingen en aanwijzingen

Vuil, hoge temperaturen en mechanische schade kunnen ertoe leiden dat een informatiedrager niet langer gebruikt kan worden. Houd altijd rekening met de aanwijzingen van de fabrikant van de informatiedrager.

De kwaliteitsverschillen tussen de informatiedragers van verschillende fabrikanten kunnen storingen veroorzaken bij het afspelen.

Neem de wettelijke bepalingen inzake auteursrechten in acht!

De configuratie van een informatiedrager of van de apparaten of programma's gebruikt voor de opname kan ertoe leiden dat sommige titels of informatiedragers niet gelezen kunnen worden. Op het internet vindt u informatie over de beste manier om audiobestanden

of informatiedragers op te nemen (compressieverhouding, ID3-tag enz.).

De leessnelheid kan aanzienlijk variëren naargelang de grootte, gebruikstoestand (kopieer- en wisprocessen), de mappenstructuur en het type van de bestanden op de informatiedrager.

De **afspellijsten** leggen enkel een bepaalde afspelvolgorde vast. De bestanden worden er **niet** in bewaard. De afspellijsten kunnen **niet** worden afgespeeld indien de bestanden van de informatiedrager **niet** zijn opgeslagen in de route waarnaar de afspellijst verwijst.

Een hoes wordt enkel getoond wanneer de naam begint met "**Cover**", "**Folder**" of "**Album**".

### Let op

- **Geen geheugenkaartadapters, USB-verlengsnoeren of USB-hubs (USB-verdelers) gebruiken!**
- **SEAT aanvaardt geen enkele aansprakelijkheid voor beschadiging of verlies van bestanden van informatiedragers.**

## Afspeelvolgorde van bestanden en mappen

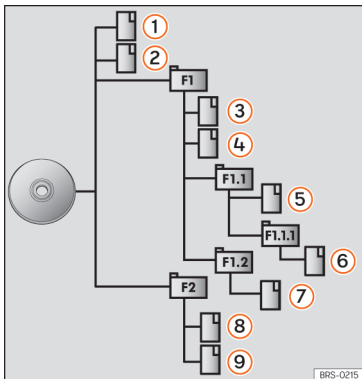

**Afb. 202** Voorbeeld van de structuur van een cd met audiogegevens.

De audiobestanden opgeslagen op de informatiedragers zijn vaak geordend in mappen en afspeellijsten, zodat een bepaalde afspeelvolgorde wordt vastgelegd.

Naargelang de naam in de informatiedrager worden de titels, mappen en afspeellijsten numeriek en alfabetisch gerangschikt.

De afbeelding toont een voorbeeld van een gewone cd met audiogegevens, die titels, mappen en submappen » **afb. 202** bevat.

In dit geval worden de titels als volgt afgespeeld<sup>1)</sup>:

1. Titel ① en ② in de hoofddirectory (root) van de cd
2. Titel ③ en ④ in de eerste map F1 van de hoofddirectory van de cd
3. Titel ⑤ in de eerste submap F1.1 van de map F1
4. Titel ⑥ in de eerste submap F1.1.1 van de submap F1.1
5. Titel ⑦ in de tweede submap F1.2 van de map F1
6. Titels ⑧ en ⑨ in de tweede map F2

### **i** Let op

- De afspeelvolgorde kan worden gewijzigd door de verschillende afspelmoti te selecteren » pag. 210.

- De afspeellijsten worden niet automatisch afgespeeld, ze moeten rechtstreeks worden geselecteerd in het menu van de titelselectie » pag. 213.

## Hoofdmenu MEDIA



**Afb. 203** Hoofdmenu MEDIA.

Via het hoofdmenu *Media* kunnen verschillende mediabronnen worden gekozen en weergegeven.

- Druk op de infotainmenttoets **MENU** / **ⓘ** en selecteer dan het contextmenu **Media** om het hoofdmenu *MEDIA* » **afb. 203** te openen. »

<sup>1)</sup> In het menu **Instellingen media** moet de functie **Mix/Repeat inclusief submappen** » pag. 223 actief zijn.

De laatst gekozen mediabron wordt vanaf hetzelfde punt verder afgespeeld.

De op dat moment afgespeelde mediabron wordt op de vervolgekeuzelijst weergegeven als u op de functietoets **BRON** » » » **afb. 203** drukt.

Is er geen mediabron beschikbaar, dan wordt het hoofdmenu *Media* weergegeven.

## Functietoetsen in het hoofdmenu MEDIA

### Functietoets: functie

Beluisterde mediabron. Indrukken om van mediabron te wisselen.

**JUKEBOX**<sup>b)</sup>: interne harde schijf (SSD) » » » pag. 218.

**Cd/dvd**: interne cd- en dvd-speler<sup>b)</sup> » » » pag. 214.

**SD-KAART 1** **SD-KAART 2**<sup>\*</sup>: SD-geheugenkaart » » » pag. 215.

### BRON / MEDIA<sup>a)</sup>

**USB 1**, **USB 2**<sup>\*</sup>: extern opslagmedium aangesloten op de USB-poort » » » pag. 215.

**AUX**: Externe audiobron aangesloten via multimediabus AUX-IN » » » pag. 216.

**AUDIO BT**: Bluetooth<sup>®</sup>-audio » » » pag. 217.

**WLAN**<sup>\*c)</sup>: Externe audiobron aangesloten via WLAN » » » pag. 220

### Functietoets: functie

**SELECTIE** Naargelang het niveau, lijst met titels, mappen of bron.

**◀/▶** Andere titel kiezen in de mediafunctie, of versneld vooruit/achteruit afspelen.

**||** Weergave wordt gestopt. Functietoets **u** verandert in **▶**.

**▶** Weergave wordt vervolgd. Functietoets **▶** verandert in **u**.

**▶★<sup>b)</sup>** Soortgelijke titels afspelen. Er wordt een virtuele afspeellijst aangemaakt met titels die lijken op de beluisterde titel, als deze functie beschikbaar is via Gracenote<sup>®</sup>.

**SETUP** Open het menu **Instellingen media**.

**↺**  
**REPEAT** Alle titels uit hetzelfde geheugeniveau als de op dat moment beluisterde titel worden herhaald. Als in het menu **Instellingen media** de optie **Mix/Repeat inclusief submappen** actief is, zijn ook de submappen inbegrepen.

**↺**  
**REPEAT** Huidige titel herhalen.

### Functietoets: functie

**MIX** **↺**

In willekeurige volgorde afspelen van de titels uit hetzelfde geheugeniveau als de op dat moment beluisterde titel. Als in het menu **Instellingen media** de optie **Mix/Repeat inclusief submappen** actief is, zijn ook de submappen inbegrepen.

<sup>a)</sup> Afhankelijk van het betreffende apparaat

<sup>b)</sup> Enkel beschikbaar voor het model Navigatiesysteem Plus.

<sup>c)</sup> Niet beschikbaar voor het model Mediasysteem Colour.

## Aanwijzingen en symbolen van het hoofdmenu MEDIA

### Weergave: Betekenis

Informatie over naam van de artiest, naam van het album en titel van het liedje.

**A**

Audio-cd: informatie over de titels, indien beschikbaar via Gracenote<sup>®a)</sup>. Als er geen gegevens beschikbaar zijn wordt alleen **Titel** weergegeven en het nummer dat overeenstemt met de positie.

## Weergave: Betekenis

Hoes van het album.  
Het systeem geeft als volgt voorrang aan de weergave:  
1° Hoes ingebed in het (de) bestand(en).  
2° Afbeelding in de map van de bestanden.  
3° Afbeelding uit de database van Gracenote®.<sup>a)</sup>  
4° Pictogram van het aangesloten apparaat.

**B**

Indien een videobestand wordt afgespeeld, kan deze worden weergegeven op het volledige scherm door te drukken op de hoes.

**C**

De verstreken en resterende afspeeltijd in minuten en seconden.

**RDS uit<sup>b)</sup>**

Het radiogegevenssysteem RDS is uitgeschakeld. Het RDS kan in het menu **Instellingen FM** worden geactiveerd.

**TP<sup>b)</sup>**

De TP-functie is ingeschakeld en kan worden ontvangen.

**TR<sup>b)</sup>**

Er is geen verkeersinformatie zender beschikbaar.

## Weergave: Betekenis



<sup>b)</sup>

Geen DAB-ontvangst mogelijk.

<sup>a)</sup> Gracenote® is een database op de vaste schijf van het infotainmentsysteem met informatie van titels van diverse artiesten en albums. De gebruiker heeft toegang tot de functies van Gracenote® als de titels over informatie van de artiest en/of het album beschikken (enkel beschikbaar voor het model: Navigatiesysteem Plus).

<sup>b)</sup> Afhankelijk van de markt en van het apparaat.

### **i** Let op

- Bij het invoegen van de mediabron start het afspelen niet automatisch, de gebruiker moet het selecteren. Ook bij het weghalen verandert de mediabron niet.
- Om andere hoezen weer te geven binnen eenzelfde album/map, verzekert u dat de titels verschillende informatie over de artiest of het album bevatten in hun metagegevens. Anders kan enkel eenzelfde hoes worden weergegeven voor alle titels in hetzelfde album/map.

## De mediabron veranderen

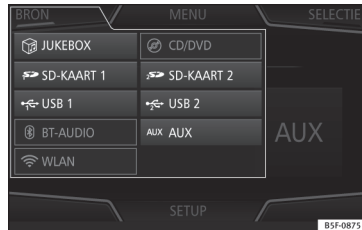

**Afb. 204** MEDIA-functie: mediabron veranderen.

- Basisvolume van het infotainmentsysteem verlagen.
- Druk in het hoofdmenu *Media* op de functietoets **BRON** » » **afb. 204** en kies de gewenste mediabron.

In het pop-upvenster worden de niet-beschikbare mediabronnen gedeactiveerd (grijs) weergegeven.

Als een voorheen beluisterde mediabron opnieuw wordt gekozen, wordt het afspelen vervolgd op de plek waar dit onderbroken werd.

### **i** Let op

De mediabron kan worden gewijzigd in de weergave **Titellijst: selecteer Media > Weergave**.

## Een andere titel selecteren in het hoofdmenu MEDIA

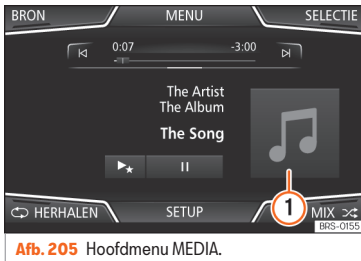

De titels van de beluisterde mediabron kunnen worden doorlopen met de pijltoetsen.

Met de pijltoetsen kan een afspeellijst **niet** verlaten worden en de afspeellijst kan er ook niet mee gestart worden. Beide handelingen moeten handmatig worden uitgevoerd in het menu van titelselectie »» pag. 213.

## Bediening via het hoofdmenu MEDIA

Actie	Functie
Druk eenmaal kort op de functietoets <b>[K]</b> .	Aan het begin van de huidige titel. Indien de titel gedurende minder dan 3 seconden werd afgespeeld, keert het systeem terug naar het begin van de vorige titel.

Actie	Functie
Druk tweemaal kort na elkaar op de functietoets <b>[K]</b> .	Indien de titel gedurende meer dan 3 seconden werd afgespeeld, keert het systeem terug naar het begin van de vorige titel en van de eerste titel gaat het naar de laatste titel van de afgespeelde informatiedrager.
Druk eenmaal kort op de functietoets <b>[D]</b> .	Naar de volgende titel. Van de laatste titel gaat het systeem naar de eerste titel van de afgespeelde informatiedrager.
Blijf drukken op de functietoets <b>[K]</b> .	Snel terugspoelen.
Blijf drukken op de functietoets <b>[D]</b> .	Snel vooruitspoelen.
Schuif uw vinger horizontaal over het scherm.	Wisselen naar de vorige/volgende titel, met naleving van dezelfde afspeeltijden als die voor het wisselen van titels met de pijltoetsen <b>[K]</b> of <b>[D]</b> .

## Een album selecteren op hoës

✓ Niet beschikbaar voor het model: Mediasysteem Colour

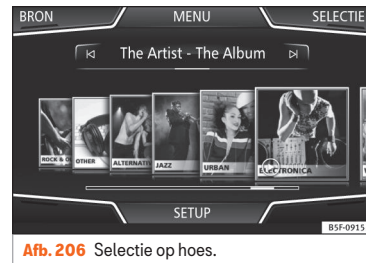

Door te drukken op de huidige huis »» **afb. 205** **1** worden alle hoezen van de albums beschikbaar op de actieve mediabron »» **afb. 206** getoond.

U kunt navigeren door alle albums door de hoezen naar links of rechts te schuiven, of met de onderste horizontale schuifbalk.

De weergave van de selectie op hoës wordt na ongeveer 5 seconden zonder activiteit gesloten en dan wordt het hoofdmenu Media weer getoond.

## Een titel in een titellijst selecteren

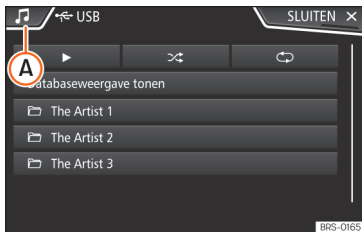

**Afb. 207** Mediafunctie: mappenlijst van een mediabron.

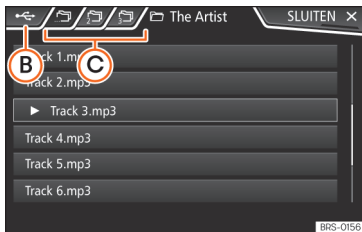

**Afb. 208** Mediafunctie: titellijst van een mediabron.

### Een titellijst openen

- Druk in het hoofdmenu **MEDIA** op de functietoets **(SELECTIE)** » **afb. 205** om de titellijst te openen. De titel die wordt afgespeeld wordt duidelijk aangegeven » **afb. 208**.

- Zoek in de titellijst en druk op de gewenste titel.

Indien informatie over de titel beschikbaar is, wordt de titel (bij audio-cd's) of naam van het bestand (mp3) getoond in plaats van **Titel + num.**

### Overzicht van de functietoetsen in de titellijst

#### Functietoets: functie

- (A)** Open het menu **Bronnen**. Selecteer een andere mediabron door erop te drukken.

#### Functietoets: functie

Aanduiding van de mediabron die wordt verkend. Indien u drukt, gaat u naar de hoofddirectory aangegeven in het pictogram.

**(JUKEBOX)<sup>al</sup>**: interne harde schijf van het infotainmentsysteem (SSD) » **pag. 218**.

**(Cd/dvd)**: interne cd- en dvd-speler<sup>al</sup> » **pag. 214**.

**(SD-KAART 1)**, **(SD-KAART 2)\***: SD-geheugenkaart » **pag. 215**.

- (B)** **(USB 1)**, **(USB 2)\***: extern opslagmedium aangesloten op de USB-poort » **pag. 215**.

**(AUDIO BT)**: externe mediaspeler aangesloten via Bluetooth<sup>®</sup> » **pag. 217**.

**(AUX)**: audiobron aangesloten via AUX-IN-bus. » **pag. 216**

**(WLAN)<sup>\*b)</sup>**: Externe audiobron aangesloten via WLAN » **pag. 220**

- (C)** Druk op de functietoets om de bovenste map van de mediabron te openen.

**(▶)** Start het afspelen van de eerste titel. »

## Functietoets: functie

Alle titels herhalen.



Alle titels uit hetzelfde geheugenniveau als de op dat moment beluisterde titel worden herhaald. Als in het menu **Instellingen media** de optie **(Mix/Repeat inclusief submappen)** actief is, zijn ook de submappen inbegrepen » pag. 223.

In willekeurige volgorde afspelen



Alle titels uit hetzelfde geheugenniveau als de op dat moment beluisterde titel worden opgenomen. Als in het menu **Instellingen media** de optie **(Mix/Repeat inclusief submappen)** actief is, zijn ook de submappen inbegrepen » pag. 223.

## SLUITEN

x

Om de titellijst te sluiten.

<sup>a)</sup> Enkel beschikbaar voor het model: Navigatiesysteem Plus.

<sup>b)</sup> Niet beschikbaar voor het model Mediasysteem Colour.

## Let op

**De titels, mappen en afspeellijsten kunnen ook worden geselecteerd door te draaien**

aan de stelknop; door erop te drukken, worden ze afgespeeld of geopend.

## Weergave van database

✓ Niet beschikbaar voor het model: Mediasysteem Colour



**Afb. 209** Mediafunctie: weergave van database

Binnen de titellijst drukt u op de optie **(Databaseweergave tonen)**. De inhoud van de huidige mediabron wordt getoond gerangschikt op **(Afspeellijsten)**, **(Artiesten)**, **(Albums)**, **(Genres)**, **(Titels)** en **(Video's)** » **afb. 207**.

Bij selectie van een van de mappen **(Artiesten)**, **(Albums)** of **(Titels)** verschijnt rechtsboven een zoekknop (vergrootglas) waarmee u kunt

zoeken binnen de gekozen categorie » pag. 178, Invoerschermen met beeldschermtoetsenbord.

Om terug te keren naar de mapweergave, drukt u op de optie **(Mapweergave tonen)** binnen het menu **(SELECTIE)**.

## **Cd of dvd plaatsen of verwijderen<sup>1)</sup>**

✓ Niet beschikbaar voor het model: Mediasysteem Colour

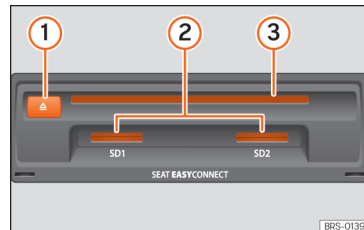

**Afb. 210** Openingen voor informatiedragers in het dashboardkastje.

Tijdens het rijden moet de bestuurder afzien van het bedienen van het apparaat. Plaats of wissel de informatiedrager altijd voor vertrek!

<sup>1)</sup> De dvd-lezer is enkel beschikbaar voor het model Navigatiesysteem Plus.



De cd- en dvd-speler kan zowel audio-cd's en -dvd's als audiogegevens-cd's en -dvd's afspelen.

### Cd of dvd plaatsen

- De cd of dvd altijd slechts zo ver met de beschreven zijde naar boven in de dvd-opening »» **afb. 210 ③** schuiven, dat deze automatisch erin wordt getrokken.

### Cd of dvd verwijderen

- Toets **△ ①** indrukken.
- De geplaatste cd of dvd wordt uit het apparaat geschoven en moet binnen ongeveer 10 seconden worden verwijderd.

Als de cd niet binnen 10 seconden wordt verwijderd, wordt deze om veiligheidsredenen weer in de speler geschoven zonder dat naar de cd-functie wordt gewisseld.

### Cd of dvd onleesbaar of defect

Als de gegevens van een ingevoerde cd of dvd niet worden gelezen of een defecte cd of dvd wordt ingevoerd, wordt dit op het scherm gemeld.

Naargelang de uitrusting worden de onleesbare cd's of dvd's 3 maal automatisch uit- en weer ingeschoven om nog 3 maal te proberen ze te lezen voordat de aanwijzing wordt getoond.

### **i** Let op

- **Op een slecht wegdek en bij heftige trillingen kan de cd-speler bij het afspelen overslaan.**
- **Indien de binnentemperatuur van het apparaat te hoog is, kan geen cd of dvd ingevoerd of afgespeeld worden.**
- **Als na het plaatsen van verschillende cd's of dvd's steeds een storing in cd- of dvd-speler wordt weergegeven, een specialist raadplegen.**

### Geheugenkaart in- of uitschuiven

Afhankelijk van de uitrusting en het land kan de wagen beschikken over één of twee sleuven voor SD-kaarten.

#### Geheugenkaart erin schuiven

De compatibele geheugenkaart eerst met de afgesneden hoek en contacten naar beneden in de opening »» **afb. 210 ②** of »» **afb. 173 ⑨** schuiven tot deze vastklikt.

#### Geheugenkaart verwijderen

De geplaatste geheugenkaarten **moeten** worden voorbereid voordat ze kunnen worden uitgeworpen.

- In het hoofdmenu *Media* de knop **SETUP** indrukken om het menu **Instellingen media**

te openen of de knop **MENU / 888** van het infotainmentsysteem indrukken en vervolgens drukken op **Setup** om het menu **Systeeminstellingen** te openen.

- Op functietoets **Veilig verwijderen** drukken. Er wordt een uitrolmenu weergegeven met de volgende opties: SD1-kaart, SD2-kaart\*, USB1 en USB2\*. Door te drukken op de overeenkomstige functietoets wordt die inactief.
- Op de ingeschoven geheugenkaart drukken. De geheugenkaart "springt" in de verwijderpositie.
- Geheugenkaart verwijderen.

### Externe gegevensdrager aangesloten op de USB-poort

Afhankelijk van de uitrusting en het land kan de wagen beschikken over één of twee USB-aansluitingen »» **pag. 256**.

Met externe gegevensdragers (of informatiedragers) worden in dit instructieboekje USB-opslagmedia bedoeld die afspreekbare bestanden bevatten, zoals bijvoorbeeld, mp3-spelers, iPods™ en USB-sticks.

Er worden alleen afspreekbare audiobestanden weergegeven en afgespeeld. Andere bestanden worden genegeerd.

Verdere aansturing van de externe informatiedrager (wisselen van titels, titelkeuze en »

weergavemodi oproepen) geschiedt zoals staat beschreven in de betreffende hoofdstukken »» pag. 204.

## Aanwijzingen en beperkingen

De compatibiliteit met de toestellen van Apple™ en andere media-spelers hangt af van de uitrusting.

Via de USB-poort  wordt een voor USB gebruikelijke spanning van 5 volt beschikbaar gesteld.

Externe harde schijven van meer dan 32 GB moeten onder bepaalde omstandigheden als FAT32 worden geformatteerd. Programma's en aanwijzingen hiervoor zijn bijvoorbeeld te vinden op internet.

Er gelden andere beperkingen en aanwijzingen voor wat betreft de voorwaarden gesteld aan mediabronnen.

## iPod™, iPad™ en iPhone™

Naargelang het land en de uitrusting kunnen iPods™, iPads™ of iPhones™ met de eigen USB-kabel van het apparaat worden aangesloten op de USB-poort  van de wagen en worden gebruikt als audiobronnen.

Na aansluiting van een iPod™, iPad™ of iPhone™ worden in het bovenste selectieniveau de specifieke lijstweergaven van de iPod™ ( **Afspeel** **lijsten**,  **Artiesten**,  **A1-**

**bum**,  **Titels**,  **Podcasts** enz.) voorge-steld.

## Mogelijke foutmeldingen na aansluiting van een externe gegevensdrager

Foutmelding	Oorzaak en oplossing
<b>Bron wordt niet ondersteund</b>	De externe gegevensdrager of communicatie kan niet worden afgespeeld met de gebruikte adapterkabel.  De juiste aansluiting en werking van de externe gegevensdrager controleren. Indien mogelijk de software van de externe gegevensdrager updaten.
<b>Apparaat antwoordt niet</b>	Communicatie onderbroken.  De juiste aansluiting en werking van de externe gegevensdrager controleren.
Vanwege het grote aantal verschillende informatiedragers en verschillende iPod™-, iPad™- en iPhone™-generaties kan niet worden gegarandeerd, dat alle beschreven functies storingvrij uitvoerbaar zijn.	

## Aansluiting beëindigen

De opslagmedia **moeten** worden voorbereid op verwijdering.

- In het hoofdmenu *Media* de knop **SETUP** indrukken om het menu **Instellingen media** te openen of de knop **MENU** /  van het info-

tainmentsysteem indrukken en vervolgens drukken op **Setup** om het menu **Systeeminstellingen** te openen.

- Op functietoets **Veilig verwijderen** drukken. Er wordt een uitrolmenu weergegeven met de volgende opties: SD1-kaart, SD2-kaart\*, USB1 en USB2\*. Door te drukken op de overeenkomstige functietoets wordt die inactief.
- Nu kan de informatiedrager losgekoppeld worden.

## Let op

- **Externe mediaspelers niet tegelijkertijd voor het afspelen van muziek via Bluetooth® en via de USB-poort  met het infotainmentsysteem verbinden, omdat dit tot beperkingen bij het afspelen kan leiden.**
- **Als de externe speler een toestel van Apple™ is, kan het niet tegelijkertijd via USB en Bluetooth® worden aangesloten.**
- **Indien een aangesloten bron niet wordt herkend, koppelt u ze los en sluit u ze weer aan. Indien de gegevens niet kunnen worden afgespeeld, wordt de overeenkomstige indicatie getoond.**

## Externe audiobron aangesloten via multimediabus AUX-IN

Naargelang de uitrusting en het land kan er een aansluiting voor multimedia AUX-IN zijn »» pag. 256.

Een aangesloten externe audiobron kan **niet** via de bedieningselementen van het infotainmentsysteem worden bediend.

## Externe audiobron op de multimediabus AUX-IN aansluiten

- Externe audiobron op multimediabus AUX-IN aansluiten.
- De geluidswaergeving van de externe audiobron starten.
- Druk in het hoofdscherm MEDIA op de functieknop **BRON** en selecteer **AUX**.

Het **afspeelvolum**e van de aangesloten externe audiobron moet aan het volum

e van de overige geluidsbronnen worden aangepast » pag. 181.

## Bijzonderheden bij het gebruik van een externe audiobron via de multimediabus AUX-IN

Handeling	Effect
Keuze van een andere audiobron op het infotainmentsysteem.	Externe audiobron gaat op de achtergrond verder.
Weergave van de externe audiobron beëindigen.	Het infotainmentsysteem blijft in het menu <b>AUX</b> .
De steker uit de multimediabus AUX-IN halen.	Het infotainmentsysteem blijft in het menu <b>AUX</b> .

### **i** Let op

- Lees de handleiding van de fabrikant van de externe audiobron aandachtig door en neem deze in acht.
- Als de externe audiobron op het 12 V-stopcontact van de wagen is aangesloten, kan dit storende geluiden veroorzaken.

## Een externe audiobron aansluiten met Bluetooth®

In de modus Bluetooth®-audio kunnen audiobestanden worden beluisterd die worden afgespeeld op een apparaat dat via Bluetooth is aangesloten op het infotainmentsysteem.

### Vereisten

- De Bluetooth®-audiobron moet het A2DP-Bluetooth®-profiel ondersteunen.
- In het menu **Instellingen Bluetooth®** moet de functie **Bluetooth-audio [A2DP/AVRCP]** zijn ingeschakeld. Selecteer **Telefoon > Setup > Bluetooth**

### Bluetooth®-audioweergave starten

- Activeer de Bluetooth®-zichtbaarheid van de externe Bluetooth®-audiobron.
- Druk in het hoofdscherm MEDIA op de functieknop **BRON** en selecteer **BT-audio**.

- Druk op **[Nieuw apparaat zoeken]** om de externe Bluetooth®-audiobron voor de eerste keer aan te sluiten » pag. 245.

- **OF:** Selecteer een Bluetooth®-audiobron uit de lijst.
- Let op de aanwijzingen die op het scherm van het infotainmentsysteem en op het scherm van de Bluetooth®-audiobron worden weergegeven voor verdere bediening.

Mogelijk dient u de weergave van de Bluetooth®-audiobron handmatig te starten.

Bij het loskoppelen van het Bluetooth®-apparaat blijft het infotainmentsysteem in de Bluetooth®-audiofunctie.

### Afspelen bedienen

De mate waarin Bluetooth®-audio via het infotainmentsysteem kan worden bediend, is afhankelijk van het verbonden Bluetooth®-apparaat.

### **i** Let op

- **Vanwege het grote aantal verschillende Bluetooth®-audiobronnen kan niet worden gegarandeerd, dat alle beschreven functies storingvrij uitvoerbaar zijn.**
- **De waarschuwings- en servicesignalen van een aangesloten Bluetooth®-audiobron, bijv. de geluiden van het toetsenbord op een mobiele telefoon, moeten afgesloten worden om eventuele interferenties en**

»

anomalieën tijdens de werking te vermijden.

- Voor afspelen van muziek externe mediaspeler niet tegelijkertijd op Bluetooth® en USB-interface van infotainmentsysteem aansluiten, omdat hierdoor tijdens het afspelen problemen kunnen ontstaan.
- De reactietijd van het systeem kan variëren naargelang de aangesloten externe speler.
- Als de externe speler een toestel van Apple™ is, kan het niet tegelijkertijd via USB en Bluetooth® worden aangesloten.

## Jukebox (SSD)

- ✓ Enkel beschikbaar voor het model: Navigatiesysteem Plus

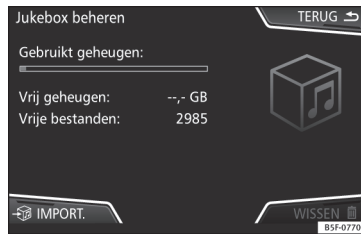

**Afb. 211** Jukebox beheeren

De "jukebox" bevindt zich op de harde schijf van het infotainmentsysteem (SSD<sup>1)</sup>).

Gecomprimeerde audiobestanden (mp3 en WMA) en sommige videobestanden (Podcasts, AVIs, enz.) kunnen vanaf verschillende opslagmedia naar de **jukebox** worden geïmporteerd en worden afgespeeld vanaf de jukebox.

De bestanden worden alleen gekopieerd bij een draaiende motor. Het kopiëren van cd's

en dvd's met kopieerbescherming is niet toegestaan.

## Bestanden importeren

- In de mediafunctie de functietoets **(INSTELLINGEN)** indrukken en vervolgens **(Jukebox beheeren)** kiezen.
- Op functietoets **(IMPORT.)** drukken.
- In het menu **Bron kiezen** de gewenste bron kiezen.

Het opslagmedium wordt klaargezet. Dit proces kan enkele seconden duren.

- Markeer de selectievakjes rechts van de te importeren bestanden of mappen.
- Als **(Alle kiezen)** wordt geactiveerd, worden alle bestanden en mappen naar de informatiedrager geïmporteerd.
- Op functietoets **(IMPORT.)** drukken.

Overeenkomstig de geselecteerde keuze worden de bestanden en mappen met de aangegeven naam naar de **Jukebox** geïmporteerd.

<sup>1)</sup> Solid-State-Drive (SSD) is de Engelse benaming voor een solide schijf.

Als er geen titelinformatie is, worden de audiobestanden in de volgende mappen be-  
waard:

### Audiogegevens-cd

- Album
  - Onbekende albums
    - Título.mp3<sup>1)</sup>
- Artiesten
  - Onbekende artiesten
    - Onbekende albums
      - Título.mp3<sup>1)</sup>

### Functies en voortgangswaargave tijdens het kopiëren

Tijdens het kopiëren wordt een animatie en het voortgangpercentage op het import-scherm weergegeven.

**Audiogegevens-cd:** de bestanden kunnen niet tegelijkertijd gekopieerd en afgespeeld worden.

- Functietoets **[Annuleren]** indrukken om de import van de op dat moment geïmporteerde complete titel te beëindigen.
- Druk voor meer informatie over de import op de functietoets **[Informatie]**.

- Druk op de functietoets **[TERUG ←]** om het importscherm met de voortgangswaargave te sluiten.
- Aan het einde van de import van bestanden verschijnt er een melding.

### Bestanden wissen

- In de mediafunctie de functietoets **[INSTELLINGEN]** indrukken en vervolgens **[Jukebox beheren]** kiezen.
- Op functietoets **[WISSEN]** drukken.
- De selectievakjes rechts van de te wissen bestanden of mappen markeren.
- Als **[Alle kiezen]** wordt geactiveerd worden alle bestanden en mappen van het opslagmedium gewist.
- Op functietoets **[WISSEN]** drukken. Afhankelijk van de keuze worden bestanden en mappen gewist.
- Aan het einde van het wissen van bestanden verschijnt er een melding.
- Functietoets **[TERUG ←]** indrukken om het menu te sluiten.

### Opgeslagen audio- en videobestanden openen

- Ga naar de inhoud van de **Jukebox** (SSD).

Bij het opslaan worden de titels in verschillende categorieën en lijsten ingedeeld naargelang de beschikbare informatie.

De opgeslagen titels kunnen worden geraadpleegd en geopend vanuit die lijsten volgens verschillende indelingen.

### Jukebox

- Afspeellijst
- Artiest
- Album
- Muziekgenre
- Titel
- Video
- Niet-afspeelbare bestanden (bij import van een niet-ondersteund bestand).

### **i** Let op

- **Als het kopiëren door het infotainment-systeem wordt afgebroken, moet u de capaciteit van de interne harde schijf en het opslagmedium controleren.**
- **Op grond van het auteursrecht, moeten vóór wijziging van eigenaar van het infotainmentsysteem alle in de jukebox opgeslagen bestanden worden gewist.**
- **Indien bestanden in niet-actieve staat (grijze kleur) worden getoond, kan dit**



<sup>1)</sup> De naam en extensie van het bestand zijn voorbeelden.

verschillende oorzaken hebben: bestanden die niet kunnen worden geïmporteerd (bijv. afbeeldingen), bestanden die reeds bestaan in Jukebox of die meer ruimte in beslag nemen dan hetgeen beschikbaar is in het interne geheugen.

## Een externe audiobron aansluiten met WLAN\*

✓ Niet beschikbaar voor het model: Mediasysteem Colour

WLAN als audiobron, maakt de draadloze verbinding mogelijk tussen een externe audiobron en het infotainmentsysteem.

Om deze verbinding te gebruiken, moet het aangesloten apparaat beschikken over een compatibele applicatie (app) met communicatieprotocol UPnP (Universal Plug and Play).

### Vereisten

- Een compatibele applicatie (UPnP) moet op het apparaat geïnstalleerd zijn.
- De optie **WLAN-verbinding tot stand brengen** in de configuratie van de draadloze verbinding moet actief zijn.
- Het toestel aansluiten op het infotainmentsysteem door middel van een door het systeem aangemaakt wachtwoord. De koppeling moet gebeuren vanaf het aan te sluiten apparaat.

### WLAN-audioweergave starten

- De applicatie UPnP of de applicatie voor weergave van de WLAN-audiobron starten.
- Druk in het hoofdscherm MEDIA op de functieknop **BRON** en selecteer **WLAN**.
- Let op de aanwijzingen die op het scherm van het infotainmentsysteem en op het scherm van de WLAN-audiobron worden weergegeven voor verdere bediening.

### Afspelen bedienen

De mate waarin WLAN-audio via het infotainmentsysteem kan worden bediend, is afhankelijk van het verbonden WLAN-apparaat en de gebruikte applicatie.

#### Let op

- **Het infotainmentsysteem biedt geen internetverbinding, alleen een lokale draadloze verbinding tussen het mobiele apparaat en het systeem.**
- **De WLAN-aansluiting garandeert alleen een verbinding tussen het apparaat en het infotainmentsysteem. De werking is afhankelijk van de applicatie.**

## Instellingen WLAN

✓ Niet beschikbaar voor het model: Mediasysteem Colour

Om de WLAN-instellingen te openen, moet het contact zijn ingeschakeld.

• Druk in het hoofdmenu Media op de infotainmenttoets **☰** en selecteer vervolgens het contextmenu **Media**.

• Druk op de functietoets **SETUP** om het menu **Instellingen media** te openen.

• Druk op de functietoets **WLAN**; de knop **Verbinding delen via WLAN** verschijnt samen met een informatieve tekst over het gebruik van WLAN.

• Druk op de functietoets **Verbinding delen via WLAN**; vervolgens is **WLAN-verbinding inschakelen** mogelijk en is de **Configuratie** van het WLAN-netwerk toegankelijk.

• Druk op de functietoets **Configuratie** om het WLAN-netwerk te configureren.

### Funcietoets: functie

**WLAN-verbinding inschakelen**: het WLAN-netwerk in-/uitschakelen.

**Veiligheidsniveau**: met de WPA2-codering wordt automatisch een netwerksleutel van 8 tekens gegenereerd.

## Functietoets: functie

**[Netwerksleutel]**: automatisch aangemaakte netwerksleutel. De functietoets indrukken om de netwerksleutel handmatig te wijzigen. De netwerksleutel telt minimaal 8 en maximaal 63 tekens.

**[SSID]**: naam van het WLAN-netwerk van het infotainmentsysteem.

**[Netwerknnaam [SSID] niet uitzenden]**: vink het selectievakje aan om de zichtbaarheid van het WLAN-netwerk uit te schakelen.

Om de wijzigingen aan de configuratie van het mobiele toegangspunt op te slaan, drukt u op de knop **[OPSLAAN]**.

## Functie van video-dvd

✓ Enkel beschikbaar voor het model: Navigatiesysteem Plus



**Afb. 212** Hoofdmenu dvd-functie.

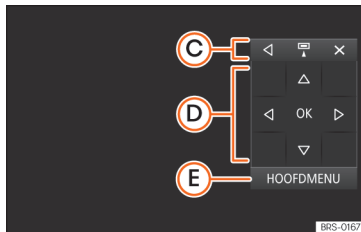

**Afb. 213** Instellingenmenu voor de dvd-functie.

## Regiocode van video-dvd's

De mogelijkheid om video-dvd's af te spelen wordt vaak beperkt tot bepaalde regio's (bijv. VS en Canada) door zogenaamde "regiodes". Dit soort dvd's kunnen alleen worden afgespeeld in apparaten die ook voor deze regio (zone) zijn gecodeerd.

De dvd-speler in het apparaat is vrijgeschakeld voor de regiocode die gebruikelijk is in de regio, waarin de wagen oorspronkelijk is geleverd.

## Dvd-functie starten

- Een compatibele dvd in de dvd-speler plaatsen.

Het opvragen van de gegevens van een dvd kan enkele seconden duren.

De "intro" (kleine startsequentie) van de video-dvd wordt afgespeeld. Vervolgens wor-

den de verschillende dvd-menu's weergegeven.







## Bedienen dvd-menu

- Scherm kort aanraken om de functietoetsen van het hoofdmenu van de dvd-functie » » » **afb. 212** te activeren.

## Functietoets: functie

<b>BRON</b>	Bronindicatie en -keuze.
<b>Menu dvd</b>	Om het bedienings-elementenmenu op te roepen en terug te keren naar het hoofdmenu van de dvd » » » <b>afb. 213</b> .
<b>A</b>	Weergave van de hoofdstukken.
<b>B</b>	Weergave van de afspeelduur en de resterende afspeeltijd.
<b>C</b>	: het scherm van het bedienings-elementenmenu verplaatsen.
	: het scherm van het bedienings-elementenmenu minimaliseren.
	: het scherm van het bedienings-elementenmenu maximaliseren.
<b>D</b>	: bedienings-elementenmenu sluiten.
	Met de pijltoets is het mogelijk door het dvd-menu te navigeren. Uw keuze bevestigen met <b>[OK]</b> .

## Functietoets: functie

	Indrukken om het dvd-hoofdmenu op te roepen.
	Om over te schakelen op het vorige of volgende hoofdstuk.
	Weergave wordt gestopt. Functietoets  verandert in  .
	Weergave wordt vervolgd. Functietoets  verandert in  .
<b>SETUP</b>	Dit menu bevat de Video-instellingen (dvd).

## Let op

- Voor de opbouw van het dvd-filmmenu en de daar aangeboden menupunten is de producent van de dvd verantwoordelijk.
- Voor verschillend gedrag van afzonderlijke films bij gelijke bediening is de producent van de betreffende dvd verantwoordelijk.
- Zelfgebrande video-dvd's kunnen eventueel niet of maar beperkt worden weergegeven.
- Het beeldscherm van het infotainmentsysteem wordt alleen weergegeven wanneer de wagen stilstaat. Tijdens het rijden wordt het scherm (de weergave) uitgeschakeld, maar het geluid blijft aan.

## Instellingen video (DVD)

✓ Enkel beschikbaar voor het model: Navigatiesysteem Plus

In de *dvd-functie* drukt u op de functietoets **SETUP** en vervolgens selecteert u de optie Video-instellingen (dvd).

## Functietoets: functie

**Formaat**: het schermformaat selecteren. Indien u **Automatisch** selecteert, wordt het optimale formaat voor het scherm automatisch ingesteld.

**Audiokanaal**: de taal van de gesproken aanwijzingen kiezen.

**Ondertiteling**: de taal van de ondertitels kiezen.

**Pincode voor kinderbeveiliging ingeven/wijzigen**: wachtwoord voor kinderbeveiliging.

**Kinderbeveiliging**: het beveiligingsniveau voor het afspelen van dvd's selecteren.

De opties binnen het menu van Instellingen video (DVD) kunnen variëren volgens de dvd of het hoofdstuk dat wordt afgespeeld.

De talen van het audiokanaal en de beschikbare ondertitels hangen af van de geplaatste dvd.

De inhoud van een dvd kan geheel of gedeeltelijk worden beveiligd met een wachtwoord (pin) indien die dvd de kinderbeveiliging toelaat. Ook kan het leeftijdsgebonden beperkingsniveau worden gekozen: 1 is het minst

beperkend (voor iedereen) en 8 het meest beperkend (voor volwassenen).

## Afbeeldingen

✓ Niet beschikbaar voor het model: Mediasysteem Colour

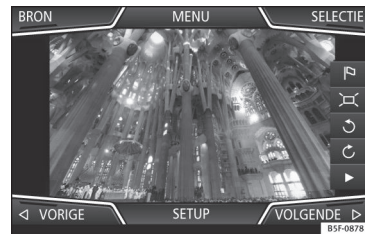

**Afb. 214** Hoofdmenu Afbeeldingen.

In het hoofdmenu *Afbeeldingen* kunnen beeldarchieven (bijv. foto's) afzonderlijk of in een diashow worden weergegeven.

De beeldarchieven moeten op een compatibel opslagmedium zijn opgeslagen.

- Druk op de infotainmenttoets  en kies vervolgens het contextmenu **Afbeeldingen**.
- De functietoets **BRON** indrukken om de bron met de desbetreffende afbeeldingen te kiezen.



Functietoets: functie	
<b>BRON</b>	De bron kiezen.
<b>SELECTIE</b>	De lijst met beeldarchieven wordt geopend.
	De weergegeven afbeelding is door middel van GPS-plaatsbepaling gemaakt en door indrukken van deze functietoets wordt het navigatormenu geopend om de route naar dit reisdoel te starten.
	De weergave van het beeld 90° naar links of rechts draaien of, zoals een kompas, uw vingers over het scherm schuiven.
	De beeldweergave terugzetten.
	De weergave van een diashow stoppen. Functietoets  verandert in  .
	De weergave van een diashow vervolgen. Functietoets  verandert in  .
	Wisselen naar het <b>VORIGE</b> of <b>VOLGENDE</b> beeld, of uw vinger horizontaal over het scherm schuiven.
<b>SETUP</b>	Opent het menu Instellingen afbeeldingen.

## Weergave vergroten of verkleinen

- 2 vingers over het scherm samenbrengen/uit elkaar halen.

## Vereisten voor de weergave van afbeeldingen

Beeldarchieven	Maximale resolutie
BMP	4MP
JPEG	4MP (Progressive Mode)
JPG	64MP
GIF	4MP
PNG	4MP

## Instellingen van de afbeeldingen

### Het menu Instellingen afbeeldingen openen

- In het hoofdmenu *Afbeeldingen* op de functietoets  drukken.

### Functietoets: functie

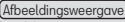
: het weergaveformaat van de afbeelding aanpassen.

**Auto**: de afbeeldingen vergroten volgens het schermformaat (de afbeelding is mogelijk niet volledig zichtbaar).



**Volledig**: de afbeeldingen worden volledig op het scherm getoond.

: de duur van de weergave van de afbeeldingen tijdens een diashow aanpassen.

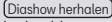
### Functietoets: functie

: de actieve diashow wordt oneindig herhaald.

## Instellingen Media

- Druk in het hoofdmenu *MEDIA* op de info-tainmenttoets  en selecteer vervolgens het contextmenu **Media**.
- Druk op de functietoets  om het menu **Instellingen media** te openen.

### Functietoets: functie

: klankinstellingen » pag. 181.



: bestanden naar de jukebox importeren of bestaande bestanden wissen » pag. 218.

: de submappen worden opgenomen in de geselecteerde afspeelmodus » pag. 204.

: instellingen van Bluetooth® » pag. 254

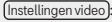
: instellingen WLAN » pag. 220.

: instellingen voor het afspelen van video's van dvd's of bestanden.

: externe gegevensdragers voorbereiden op verwijdering of loskoppeling. Zie ook » pag. 215, Geheugenkaart in- of uitschuiven en » pag. 215, Externe gegevensdrager aangesloten op de USB-poort .

## Functietoets: functie

(Verkeersinformatie [TP]): de TP-functie (zenders met verkeersinformatie volgen) is actief » pag. 202.

<sup>o1</sup> Enkel beschikbaar voor het model: Navigatiesysteem Plus.

## Navigatie<sup>1)</sup>

### Inleiding



Afb. 215 Navigatie

### Algemene informatie

Met een gps-satellietsysteem (Global Positioning System) wordt de huidige positie van de wagen gelokaliseerd. De sensoren van de wagen meten het afgelegde traject. Met het gedetailleerde cartografische materiaal dat is opgeslagen worden de meetwaarden vergeleken, conform de interne verkeersaanwijzingen. Zo nodig worden de verkeersmeldingen in de routeberekening geïntegreerd (dy-

namische routegeleiding) » pag. 232. Met alle beschikbare gegevens berekent het infotainmentsysteem een optimale route naar het reisdoel.

Als reisdoel kan een adres of een bijzondere bestemming, bijv. tankstation of hotel, ingevoerd worden.

Navigatiemeldingen en grafische weergaven op het beeldscherm leiden u naar het reisdoel.

Afhankelijk van het land zijn bepaalde functies van het infotainmentsysteem mogelijk niet beschikbaar op het scherm vanaf een bepaalde snelheid. Het gaat niet om een storing, maar heeft te maken met de naleving van de wettelijke bepalingen.

### ⓘ VOORZICHTIG

De navigatiemeldingen en weergaven kunnen verschillen van de werkelijke situatie (bijv. wegens verouderde gegevens).

### Navigatieaanwijzingen

Als het infotainmentsysteem geen gegevens van gps-satellieten kan ontvangen (tunnels,

garages), is navigatie via de wagensensoren nog wel mogelijk.

### Mogelijke beperkingen bij het navigeren

In gebieden die niet of onvolledig gedigitaliseerd beschikbaar zijn (bijv. eenrichtingswegen en wegen die onvoldoende geregistreerd zijn), wordt door het infotainmentsysteem eveneens geprobeerd een routegeleiding mogelijk te maken.

Indien navigatiegegevens ontbreken of niet volledig zijn, kan de positie van de wagen mogelijk niet exact bepaald worden. Dit kan ertoe leiden dat de navigatie niet zo nauwkeurig als anders verloopt.

### Navigatiegebied en actualiteit van de navigatiegegevens

Het wegennet verandert voortdurend. Als de navigatiegegevens niet zijn bijgewerkt, kunnen er zich daarom fouten of afwijkingen voordoen.

SEAT raadt aan de navigatiegegevens regelmatig te updaten.

<sup>1)</sup> Geldig voor: Navigatiesysteem en Navigatiesysteem Plus.

## Navigatiegegevens bijwerken en gebruiken van een SD-kaart

✓ Enkel beschikbaar voor het model: Navigatiesysteem

De SD-kaart is af fabriek geplaatst in opening 2 voor SD-kaarten.

De actueel voor dit apparaat geldende navigatiegegevens zijn altijd nodig om alle functies volledig te kunnen gebruiken.

### Navigatiegegevens updaten

De actuele navigatiegegevens kunnen worden gedownload op [www.seat.com](http://www.seat.com) en op een compatibele SD-kaart worden opgeslagen.

Bij de SEAT-dealers kunnen geschikte SD-kaarten worden aangekocht.

De procedure staat beschreven op [www.seat.com](http://www.seat.com).

### Navigatiegegevens gebruiken

- Plaats de geheugenkaart » pag. 215.
- Wacht tot de indicatie van het checken verdwenen is.

Indien de ingevoerde geheugenkaart navigatiegegevens bevat, wordt onderstaande melding weergegeven: "**De bron bevat de geldige navigatiedatabase**". De navigatie kan gestart worden.

### Let op

- De geplaatste geheugenkaart moet worden voorbereid voordat hij kan worden uitgeworpen » pag. 215.
- Zonder SD-kaart is geen navigatie mogelijk.
- Verwijder de geheugenkaart niet terwijl de navigatiegegevens gebruikt worden. De geheugenkaart kan beschadigd raken!
- De navigatiegeheugenkaart kan niet worden gebruikt als geheugen voor andere bestanden.
- SEAT beveelt aan om enkel originele kaarten van SEAT te gebruiken. Het gebruik van andere geheugenkaarten zou de werking kunnen beperken.

## De navigatiegegevens updaten en installeren

✓ Enkel beschikbaar voor het model: Navigatiesysteem Plus

Het infotainmentsysteem heeft een intern geheugen voor navigatiegegevens. De vereiste navigatiegegevens zijn reeds geïnstalleerd in het systeem.

Voor het infotainmentsysteem zijn altijd de actueel voor dit apparaat geldende navigatiegegevens nodig om alle functies volledig te kunnen gebruiken. Als een oudere versie

wordt gebruikt, kunnen er tijdens de navigatie fouten optreden.

### Navigatiegegevens updaten

Voor een update van de navigatiegegevens gaat u naar onze website: [www.seat.com](http://www.seat.com).

De navigatiegegevens moeten na het downloaden worden geïnstalleerd. Navigatie vanaf de geheugenkaart is niet mogelijk.

### Navigatiegegevens installeren

Het installatieproces duurt ongeveer 2 uur.

Als het infotainmentsysteem wordt uitgeschakeld wordt het installatieproces onderbroken en automatisch vervolgd als het systeem opnieuw wordt ingeschakeld.

- Schakel het contact in.
- De geheugenkaart met navigatiegegevens plaatsen » pag. 215.
- Druk op de infotainmenttoets  > **Setup** > **Systeem informatie**.
- Druk op **UPDATEN** om de opgeslagen navigatiegegevens te importeren.
- Volg de aanwijzingen op het scherm.

Als de installatie beëindigd is, kan de geheugenkaart worden verwijderd. De geheugenkaart moet gereed zijn voor verwijdering » pag. 215.



## ⓘ VOORZICHTIG

Verwijder de geheugenkaart niet terwijl de navigatiegegevens worden geïnstalleerd. De geheugenkaart kan onherstelbaar beschadigd raken!

## ⓘ Let op

- De navigatiegeheugenkaart kan niet worden gebruikt als geheugen voor andere bestanden, het infotainmentsysteem zal de daarop bewaarde bestanden niet herkennen.
- SEAT adviseert een geheugenkaart **CLASS10<sup>1)</sup>** voor gebruik van navigatiegegevens. Het gebruik van andere geheugenkaarten zou de werking kunnen beperken.

## Hoofdmenu Navigatie



**Afb. 216** Hoofdmenu Navigatie

De functies van de navigatie kunnen enkel worden gebruikt indien de navigatiegegevens van de streek in kwestie beschikbaar zijn in het infotainmentsysteem.

Via het hoofdmenu **Navigatie** kan een nieuw reisdoel worden gekozen, een eerder aangedaan of opgeslagen reisdoel worden opgeroepen en naar bijzondere reisdoelen worden gezocht.

### Hoofdmenu Navigatie kiezen

- Druk op de infotainmenttoets en selecteer dan het contextmenu **Navigatie** om het laatst geopende menu in navigatie te openen.

- Indien het hoofdmenu **Navigatie** niet wordt getoond, selecteert u opnieuw **Navigatie** tot het hoofdmenu **Navigatie** wordt weergegeven.

- **OF:** Druk op de functietoets om menu per menu terug te keren naar het hoofdmenu **Navigatie**.

## Functietoetsen en aanwijzingen in hoofdmenu Navigatie

### Functietoets: functie

**A** Weergave van splitscreen pag. 231.

**B** Aanduidingen en functietoetsen voor kaartweergave pag. 232.

**NIEUW REISDOEL**: Invoeren van een nieuw reisdoel pag. 227.

**ROUTE**: Tijdens een routegeleiding pag. 228.

**MIJN REISDOEL**: Opgeslagen reisdoelen activeren of beheren pag. 229.

**POI**: Zoeken naar bijzondere reisdoelen (bijv. hotels, tankstations en restaurants) in een bepaald gebied pag. 230.

**WEERGAVE**: Kaartweergave wijzigen of het splitscreen in- of uitschakelen en POI **afb. 216 A** pag. 231 weergeven.

**INSTELLINGEN**: Opent het menu **Instellingen navigatie**.

<sup>1)</sup> Type snelheid SD-kaart.

## Nieuw reisdoel (ingave reisdoel)



**Afb. 217** Zoekscherm.

- In het hoofdmenu *Navigatie* op de functietoets **[Nieuw reisdoel]**.
- De functietoets **[OPTIES]** indrukken en het gewenste type reisdoel (**Zoeken, Adres, POI of Op kaart**) kiezen.
- Indien door middel van spraakbediening\* Plaats, straat en nummer zonder onderbreking worden aangegeven, zal vervolgens het commando "Geleiding starten" een route naar de vermelde bestemming beginnen.

### Zoeken

Zoeken van adressen en bijzondere reisdoelen (POI's), door ze in te voeren met het toetsenbord »» **afb. 217**.

Voor plaatsen, postcodes en bijzondere reisdoelen moeten volledige gegevens worden ingegeven. De bijzondere reisdoelen kunnen

ook gezocht worden op naam of categorie. Vul de naam van de plaats zo nodig aan om de zoekopdracht te begrenzen.

### »» **afb. 217**

- [A]** Indrukken om de cursortoetsen [**◀**, **▶**] te openen, hiermee kunt u bewegen over de tekst.

### Besturing

Let er bij het inperken van een reisdoeladres **beslist** op dat elke ingave of daaropvolgende keuzemogelijkheden verder begrenst.

Om een reisdoel in te voeren, drukt u op de functietoetsen in deze volgorde:

- **Land, Plaats** (of postcode), **Centrum** (start de route naar het centrum van de plaats), **Straat, Nummer, Krusing, LAATSTE REISDOELEN, STARTEN** (start de geleiding naar het gekozen reisdoel).

### Op de kaart

- Het reisdoel op de kaart kiezen of met gps-coördinaten ingeven en bevestigen met **[OK]**.

### Functietoets: functie

**[Opslaan]**: bewaart het bijzondere reisdoel in het reisdoelgeheugen »» **pag. 229**.

**[Bewerken]**: bewerkt het reisdoel of voert een ander reisdoel in.

### Functietoets: functie

**[Routeopties]**: de opties van de route instellen, zie **Instellingen navigatie > Routeopties**.

**[Starten]**: start de routegeleiding naar het gekozen bijzondere reisdoel.

## Na het starten van de routegeleiding



**Afb. 218** Route berekenen.

Bij het starten van de routegeleiding wordt de route berekend volgens de gegevens die zijn geselecteerd in het menu **Routeopties**.

Er worden drie **alternatieve routes** »» **afb. 218** voorgesteld. Deze drie routes komen overeen met de beschikbare routeopties: *Economische, Snelle en Korte*.

- **Blaue route:** Economische route.
- **Rode route:** Snelste route.

- **Oranje route:** Kortste route naar het reisdoel, ook als daarvoor een langere reistijd nodig is.
- Druk op de gewenste route om deze te kiezen.

De instelling van de routecriteria in het menu **Routeopties** wordt overeenkomstig aangepast.

Indien geen route wordt geselecteerd, begint de routegeleiding automatisch na ongeveer een minuut volgens de instelling geselecteerd in de **Routeopties**.

Nadat de route is berekend, volgt een eerste navigatiemelding. Vóór het draaien op een punt kunnen tot 3 navigatiemeldingen worden gehoord.

- Door op de stelknop te drukken kunt u de laatste navigatieaanwijzing laten herhalen.

De aangegeven afstanden hangen in grote mate af van het type weg en de rijsnelheid. Zo worden op snelwegen de navigatiemeldingen veel sneller ontvangen dan in het stadsverkeer.

Op wegen met verscheidene rijvakken en met splitsingen en rotondes worden ook de overeenkomstige navigatiemeldingen gegeven, zoals: "Verlaat de rotonde bij de tweede afslag."

Bij aankomst bij het reisdoel krijgt u een navigatiemelding dat het "Reisdoel" is bereikt.

Als het reisdoel niet exact kan worden bereikt, volgt een navigatiemelding dat het "Doelgebied" is bereikt.

Tijdens de **dynamische routegeleiding** wordt u op gemelde verkeersopstoppingen op de route gewezen. Als de route opnieuw wordt berekend, krijgt u een extra navigatiemelding.

**Tijdens** een navigatiemelding kunt u het volume wijzigen met de volumeregelaar .

Voor andere instellingen van de navigatiemeldingen selecteert u **Navigatie > Setup > Navigatiemeldingen**.

### Let op

- **Als u tijdens een routegeleiding een afslag heeft gemist en er geen mogelijkheid is om te keren, blijft u dan verder rijden totdat door het navigatiesysteem een alternatieve route wordt aangeboden.**
- **De kwaliteit van de rijadviezen en aanbevelingen is afhankelijk van de beschikbare navigatiegegevens en de eventueel gemelde verkeersopstoppingen.**

## Route

In het hoofdmenu *Navigatie* op de functietoets  drukken.

De functietoets  wordt alleen weergegeven als de routegeleiding is ingeschakeld.

### Funcietoets: functie

: de routegeleiding wordt stopgezet.

: ingeven van een nieuw reisdoel of een nieuwe tussenstop **» pag. 227**.

: een traject van de route uitsluiten. Om de uitsluiting ongedaan te maken, de functietoets  en vervolgens  indrukken.

<sup>pl</sup>: weergave van de kaart met de berekende route naar het reisdoel. Vinger op de route houden en over de kaart schuiven om de route naar wens te wijzigen en de nieuwe route te berekenen.

: weergave van informatie over de route.

<sup>a)</sup> Enkel beschikbaar voor het model: Navigatiesysteem Plus

## Mijn reisdoelen (reisdoelgeheugen)



Afb. 219 Lijst van opgeslagen routes.

In het menu **Mijn reisdoelen** kunnen de opgeslagen reisdoelen worden gekozen.

- In het hoofdmenu *Navigatie* op de functietoets **(Mijn reisdoelen)** drukken.
- De gewenste functietoets kiezen: **(POSITIE OPSLAAN)**, **(ROUTES)**, **(REISDOELEN)**, **(LAATSTE REISDOELEN)** of **(THUISADRES)**.

### Positie bewaren

- Op de functietoets **(POSITIE OPSLAAN)** drukken om de huidige positie op te slaan als **Vlaggetjesreisdoel** in het reisdoelgeheugen.

Om de opgeslagen positie permanent op te slaan als **vlaggetjesreisdoel**, verandert u de naam van de positie in het reisdoelgeheugen.

gen. Anders wordt de opgeslagen positie overschreven wanneer een nieuw reisdoel met vlaggetje wordt bewaard.

- **Vlaggetjesreisdoel** in het reisdoelgeheugen markeren.
- Op de functietoets **(Opslaan)** drukken.

In het volgende invoerscherm kunt u de naam wijzigen. Voor het opslaan van het reisdoel op de functietoets **(Opslaan)** drukken.

### Routes

In modus **Route** kunnen verscheidene reisdoelen worden vastgelegd (eindbestemming en tussenstops).

Het **startpunt** van een route is altijd de huidige positie van de wagen. Het **reisdoel** is het eindpunt van de route. Op weg naar het reisdoel wordt er langs de **tussenstops** gereden.

- In het hoofdmenu *Navigatie* op de functietoets **(Mijn reisdoelen)** drukken.
- Op functietoets **(ROUTES)** drukken.

Indien geen enkele route is opgeslagen of u een nieuwe route wenst te creëren, drukt u op de functietoets **(Nieuwe route)**; volg dan de aanwijzingen zoals bij een nieuw reisdoel en druk daarna op **(Opslaan)**.

Door te drukken op een opgeslagen route verschijnen de volgende functietoetsen:

### Functietoets: functie

- (Wissen)**: om een opgeslagen route te verwijderen.
- (Bewerken)**: om een route te bewerken en op te slaan.
- (Starten)**: Routegeleiding starten.

### Functietoetsen en weergaven van het menu **Nieuwe route** of **Bewerken**

#### Functietoets of aanwijzing: functie of betekenis

	Tussenstop.
	Reisdoel.
	Geschatte aankomsttijd.
	Berekende afstand tot het reisdoel.
	Geschatte rijtijd.
	afstand tot de volgende tussenstop.

### Op het reisdoel drukken om de functietoetsen weer te geven.

	Het reisdoel wissen.
	De rechtstreekse routegeleiding naar het gekozen reisdoel starten. De tussenstops worden genegeerd.
	De detailweergave van het desbetreffende reisdoel openen.

»

Beschikbare functietoetsen	
<b>Nieuw reisdoel</b>	Een nieuwe bestemming toevoegen.
<b>Reisdoelen</b>	Een nieuw reisdoel van <b>Mijn reisdoelen</b> toevoegen.
<b>Opslaan</b>	De samengestelde rit in het ritgeheugen opslaan.
<b>Starten</b>	De routegeleiding starten.
<b>Berekenen</b>	De berekende afstand en aankomsttijd bijwerken. <sup>a)</sup>
<b>Stoppen</b>	De actieve routegeleiding naar het reisdoel stoppen. <sup>b)</sup>
	Een tussenstop of het reisdoel van plaats veranderen op de lijst. Indrukken en slepen om het reisdoel te verplaatsen.

<sup>a)</sup> Wordt alleen weergegeven als de routegeleiding is ingeschakeld en wanneer er een reisdoel aan de rit is toegevoegd.

<sup>b)</sup> Wordt alleen weergegeven als de routegeleiding is ingeschakeld.

### Laatste reisdoelen

Lijst van de laatste reisdoelen.

### Mijn reisdoelen

- Op de functietoets Opties drukken en de gewenste functietoets kiezen.

Functietoets: functie
<b>Reisdoelgeheugen</b> : weergave van handmatig in geheugen opgeslagen reisdoelen en geïmporteerde vCards  pag. 234, VCards (digitale visitekaartjes) invoeren.
<b>Favorieten</b> : lijst van de reisdoelen die als favorieten zijn opgeslagen.
<b>Contactpersonen</b> : lijst van de contacten die een opgeslagen adres hebben (postadres).

### Thuisadres

Er kan slechts één adres of positie als thuisadres worden opgeslagen.

Door erop te drukken wordt een routegeleiding naar het opgeslagen thuisadres gestart.

Als er nog geen **thuisadres**, is opgeslagen, kan er een worden toegewezen.

Thuisadres voor de eerste keer toewijzen:
<b>Positie</b> : indrukken om de huidige positie te bewaren als thuisadres.
<b>Adres</b> : indrukken om het thuisadres handmatig in te geven.
Thuisadres bewerken:
u kunt het thuisadres bewerken in het menu <b>Instellingen navigatie &gt; Geheugen bewerken</b> .

## Bijzondere reisdoelen (POI)

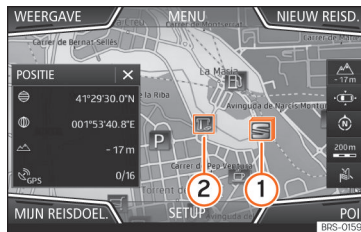

**Afb. 220** Bijzonder reisdoel op de kaart.

De in het navigatiegeheugen opgeslagen bijzondere reisdoelen zijn in verschillende categorieën ingedeeld. Aan elke categorie van bijzondere reisdoelen is een symbool toegekend.

In het menu **Instellingen kaart** kan worden aangegeven welke bijzondere reisdoelen er op de kaart moeten worden getoond. Er kunnen maximaal 10 categorieën worden gekozen.

### Speciaal reisdoel op kaart kiezen

Functietoets: functie
 Er zijn verschillende bijzondere reisdoelen in dit gebied. Op het symbool drukken om de lijst met bijzondere reisdoelen te openen.



## Functietoets: functie

- ② Het enige bijzondere reisdoel in dit gebied. Op het symbool drukken voor een gedetailleerde weergave van het bijzondere reisdoel.



## Snel zoeken van bijzonder reisdoel

In het hoofdmenu *Navigatie* drukt u op de functietoets **[POI]**; de drie hoofdcategorieën verschijnen, ofwel voert u met het toetsenbord van nieuw reisdoel de naam van het te zoeken bijzondere reisdoel in, ofwel **[In de omgeving zoeken]** door te drukken in de kaart **»» Tab. op pag. 231.**

## Weergave

In het hoofdmenu *Navigatie* op de functietoets **[Weergave]** drukken.

## Functietoets: functie

-  Tweedimensionale kaartweergave (conventioneel).
-  Driedimensionale kaartweergave (vo-gelperspectief).  
Ook worden bezienswaardigheden en bekende gebouwen in detail en in kleur getoond.
-  Het reisdoel op de kaart weergeven.

## Functietoets: functie

-  De route op de kaart weergeven.
- Auto / Dag / Nacht  
t Wisselen tussen dag- en nachtformaat.
- SPLIT-SCREEN  
Het extra venster tonen **»» pag. 231.**
- POI Toont de bijzondere reisdoelen.

<sup>a)</sup> Wordt alleen weergegeven als de routegeleiding is ingeschakeld.

## Splitscreen



**Afb. 221** Weergegeven splitscreen.

In het extra venster **»» afb. 221** **A** verschijnen de hierna beschreven gegevens:

- Door te drukken op de naam wordt het menu uitgeklaapt met de opties:

## Functietoets: functie

- [Audio]**: huidige audiobron.
- [Kompas]**: weergave van een kompas met de huidige oriëntatie en positie van de auto (straatnaam).
- [Manoeuvre]**: De lijst van manoeuvres, POI's of TMC's in de buurt van de route wordt getoond en door erop te drukken wordt bijkomende informatie verkregen.
- [MEESTGEB. ROUTES]**<sup>b)</sup>: informatie over de routes die de gebruiker het meest gebruikt.
- [Positie]**: actuele wagenpositie in coördinaten en GPS-status (satellietontvangst).

<sup>a)</sup> Wordt enkel getoond zonder actieve routegeleiding of met een actieve voorspellende routegeleiding.

De functietoets **[X]** indrukken om het extra venster te sluiten.

Op ieder moment van de navigatie verschijnt door te drukken in de kaart een pop-upmenu met de volgende mogelijke functies:

## Functietoets: functie

- [Door te drukken op de kaart]**: toont de details van het geselecteerde punt, naam van de straat of coördinaten
- Enkel indien u drukt op een pictogram op de kaart:
  - [POI]**: naam van het bijzondere reisdoel. (wanneer er slechts één verschijnt op de kaart)
  - [Groep van POI's]**: meer POI's (wanneer u op de kaart drukt op verscheidene gegroepeerde POI's)

## Functietoets: functie

**FAVORIET**: naam van de favoriet

**THUISADRES**: thuisadres.

**Routegeleiding starten**: start onmiddellijk de routegeleiding.

**Nieuwe tussenstop**: enkel met actieve route.

**In de omgeving zoeken**: gaat naar het zoekmenu, maar enkel rond het punt geselecteerd op de kaart.

**Start demomodus** (enkel met actieve demomodus)

## Kaartweergave

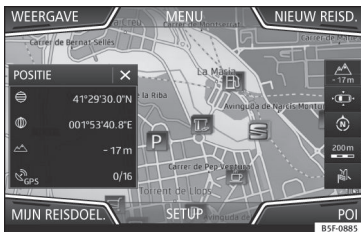

**Afb. 222** Aanduidingen en functietoetsen in de kaartweergave.

### Functietoetsen en aanduidingen in de kaartweergave

Om de functietoetsen en te activeren, functietoets indrukken.

## Functietoets: functie



Weergave van de huidige hoogte.



Positie van de wagen centreren op de kaart.



Het reisdoel centreren op de kaart. Wordt alleen weergegeven als *Reisdoel op de kaart weergeven* of *Route op de kaart weergeven* » pag. 231 wordt gekozen.



Wijzigen van de kaartrichting (Noorden of rijrichting). Alleen beschikbaar bij 2D-weergave.



Schaal van de kaart. Om de schaal te wijzigen, draait u aan de stelknop ofwel brengt u twee vingers op het scherm samen of haalt u ze uit elkaar.



De automatische schaal kiezen. Als de functie is ingeschakeld, is het symbool blauw.



De schaal van de kaart wordt kort vergroot (zoom). Binnen enkele seconden wordt opnieuw de gekozen schaal getoond.



Het volume van de navigatiemeldingen onderdrukken of wijzigen, of de laatste melding herhalen.

**Verkeerstekens**: afhankelijk van de uitrusting van de auto worden de in de navigatiegegevens opgeslagen verkeerstekens weergegeven. Selecteer **Navigatie > Setup > Kaart > Verkeerstekens weergeven**.

## Verkeersmeldingen en dynamische routegeleiding (TRAFFIC)

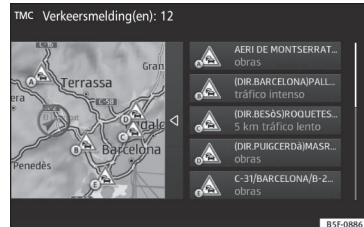

**Afb. 223** Verkeersberichten

Het infotainmentsysteem ontvangt op de **achtergrond** voortdurend verkeersmeldingen (TMC/TMCpro), als een verkeersinformatiezender te ontvangen is.

De verkeersmeldingen worden op de kaart getoond met symbolen » pag. 233, **Verkeersmeldingen op de kaart (keuze)**, en zijn nodig voor de dynamische routegeleiding » pag. 233, **Dynamische routegeleiding**.

### Lijst met beschikbare verkeersmeldingen

- Druk op de infotainmenttoets en kies vervolgens het contextmenu **Verkeer**.

## Dynamische routegeleiding

De dynamische routegeleiding werkt alleen als de **Dynamische route** is ingeschakeld in de routeopties.

Als een verkeersmelding wordt ontvangen die van invloed is op de dat moment gevolgde route, wordt er een alternatieve route gezocht als het systeem daarvoor een tijdsbesparing constateert.

Indien de alternatieve route echter geen tijdsbesparing oplevert, gaat de reis verder op de route met verkeersopstopping. In beide gevallen is een navigatiemelding te horen.

Kort voordat de aangekondigde verkeersopstopping is bereikt, wordt dit opnieuw gemeld.

Het vermijden van een opstopping door de aanwijzingen van een verkeersmelding te volgen levert niet altijd tijdswinst op, bijvoorbeeld omdat het erg druk is op de alternatieve wegen. De doeltreffendheid van de dynamische routegeleiding hangt af van de ontvangen verkeersmeldingen.

De rest van de route die moet worden afgelegd kan handmatig worden uitgesloten om deze opnieuw te berekenen » pag. 228.

## Verkeersmeldingen op de kaart (keuze).

### Symbool: Betekenis

 : Langzaamrijdend verkeer

### Symbool: Betekenis

 : File

 : Ongeval

 : Glad wegdek (ijs of sneeuw)

 : Glad wegdek

 : Gevaar

 : Wegwerkzaamheden

 : Sterke wind

 : Wegversperring

Tijdens de routegeleiding worden gebeurtenissen in het verkeer die **geen** invloed hebben op de berekende route grijs weergegeven.

De reikwijdte van een verkeersopstopping in de berekende route wordt voorgesteld met een rode lijn.

Gebeurtenissen die invloed hebben op het traject van de berekende route en hebben geleid tot een nieuwe berekening van de route worden in het oranje voorgesteld.

De positie van het symbool geeft het begin van de opstopping aan indien dit exact is gespecificeerd in de verkeersmelding.

## Voorspellende navigatie

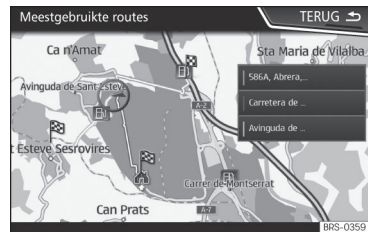

**Afb. 224** Voorspellende navigatie

Bij activering van de voorspellende navigatie detecteert en bewaart het systeem op de achtergrond de routes die vaak worden afgelegd zonder dat het een actieve route naar het reisdoel betreft.

Deze functie beschikt niet over navigatiemeldingen, tenzij de gebruiker ze moet beluisteren door te drukken op het rechter wielje van het multifunctiestuurwiel.

- Op het hoofdscherm van het navigatiemenu drukt u in het pop-upvenster op de toets **MEESTGEB. ROUTES**. Om de gebruikelijke routes weer te geven, drukt u op de toets **Op kaart tonen** » **afb. 224**.

## VCards (digitale visitekaartjes) invoeren

### VCards invoeren naar het reisdoelgeheugen

- Het opslagmedium met de opgeslagen vCards plaatsen of aansluiten op het infotainmentsysteem » pag. 204.
- In het hoofdmenu **Navigatie** op de functietoets **SETUP** drukken.
- In het menu **Instellingen navigatie** de functietoets **Reisdoelen importeren** indrukken.
- Selecteer de gegevensdrager met de bewaarde vCards in de lijst.
- Druk op **Alle vCards uit deze map importeren**.
- Bevestig de importmelding met de functietoets **OK**.

De bewaarde vCards bevinden zich nu in het reisdoelgeheugen » pag. 229.

#### **i** Let op

Er kan slechts een adres per vCard worden geïmporteerd. Bij vCards met meerdere adressen wordt alleen het hoofadres geïmporteerd.

## Navigatie met afbeeldingen



### Afbeelding kiezen en routegeleiding starten.

- Druk op de infotainmenttoets **☰** en kies vervolgens het contextmenu **Afbeeldingen**.
- Functietoets **BRON** » » **afb. 225** indrukken en het opslagmedium met de bewaarde afbeeldingen kiezen.
- Als de weergegeven afbeelding door middel van gps-plaatsbepaling is gemaakt, verschijnt de functietoets **Ⓜ**. Indrukken om de routegeleiding te starten.

### Weergave van de verkeerstekens

De weergave van de verkeerstekens moet actief zijn in het menu **Instellingen navigatie** » pag. 235.

Indien verkeerstekens zijn opgeslagen in de navigatiegegevens voor de weg waarop u rijdt, kan het systeem ze tonen in de kaartweergave (bijv. een snelheidsbeperking).

De navigatiegegevens zijn mogelijk niet helemaal up-to-date. Houd ook rekening met de beperkingen van het navigatiesysteem » pag. 224!

## Verkeerstekens herkennen

Sommige wagens beschikken over een camera om verkeerstekens te herkennen. Indien uw wagen beschikt over verkeerstekenherkenning en dit actief is, worden de verkeerstekens die zijn gedetecteerd door het systeem samen met bijkomende informatie op de kaart getoond.

Houd rekening met de informatie en aanwijzingen van het systeem voor herkenning van verkeerstekens » pag. 80!

## Routebegeleiding in demomodus

Als in het menu **Instellingen navigatie** de demomodus is geactiveerd, wordt na de start van een routegeleiding een pop-upvenster geopend.

- Als u op de functietoets **Demomodus** drukt, start een "virtuele routegeleiding" naar een ingegeven reisdoel.
- Als u op de functietoets **Normaal** drukt, wordt een "echte routegeleiding" gestart.

De ontwikkeling en bediening van een virtuele routegeleiding is vergelijkbaar met die van een reële routegeleiding.

De virtuele routegeleiding wordt herhaald nadat een fictief reisdoel is bereikt en begint opnieuw vanaf het startpunt, indien ze **niet** eerder wordt onderbroken.

Wanneer in het menu **Instellingen navigatie** het startpunt van de demomodus handmatig wordt vastgelegd, begint de virtuele routegeleiding vanaf die positie.

Een handmatig ingevoerd startpunt wordt overschreven met de huidige locatie van de wagen zodra de wagen in beweging komt.

## **i** Let op

**Schakel de demomodus uit na gebruik, anders moet u steeds op voorhand selecteren of de virtuele of een normale routegeleiding moet starten.**

## Instellingen van de navigatie

- In het hoofdmenu **Navigatie** op de functietoets **SETUP** drukken.

### Func-tietoets: functie

**Routeopties**: instelling voor berekening van de route uitvoeren.

**3 alternatieve routes voorstellen**: na het starten van de routegeleiding worden 3 alternatieve routes voorgesteld **» pag. 227**.

**Route**: selectie van het type route.

**Economische**: route wordt berekend op basis van economische aspecten.

**Snelle**: de snelste route naar het reisdoel.

**Korte**: de kortste route naar het reisdoel, ook als daarvoor een langere reistijd nodig is.

**Meestgebruikte routes**: informatie over de routes die de gebruiker het meest gebruikt.

**Dynamische route**: de routegeleiding grijpt in bij ontvangst van een TMC **» pag. 232**.

**Snelwegen en autowegen vermijden**: de snelwegen worden indien mogelijk uitgesloten uit de routeberekening.

**Veerboten en autotreinen mijden**: voor zover mogelijk wordt er geen rekening gehouden met veerboten en autotreinen bij de berekening van de route.

**Tolwegen mijden**: de tolwegen worden indien mogelijk uitgesloten uit de routeberekening.

**Tunnels mijden**: de tunnels worden indien mogelijk uitgesloten uit de routeberekening.

**Wegen met vignetplicht mijden**: de wegen met vignetplicht (sticker die betaling van de tol bevestigt) worden indien mogelijk uitgesloten uit de routeberekening.

### Func-tietoets: functie

**Beschikbare vignetten weergeven**<sup>nl</sup>: de beschikbare vignetten in de lijst markeren (**Wegen met vignetplicht mijden**) moet ingeschakeld zijn).

De wegen met vignetplicht waarvoor is aangeduid dat een vignet beschikbaar is worden opgenomen in de berekening van de route.

**Let op aanhangwagen**: berekent de route en aankomsttijd naargelang van een aanhangwagen is bevestigd.

**Kaart**: instellingen voor weergave van de kaart.

**Verkeerstekens weergeven**: de verkeerstekens opgeslagen in de navigatiegegevens voor de weg waarop u rijdt worden getoond tijdens de routegeleiding **» pag. 234**.

**Rijbaanadvies**: tijdens een routegeleiding wordt een extra aanduiding getoond om de rijstrook aan te bevelen tijdens het rijden en bij het draaien naar wegen met verscheidene rijstroken. Enkel indien in de database informatie beschikbaar is over de streek waar u rijdt.

**Favorieten weergeven**: de reisdoelen opgeslagen als favorieten worden op de kaart getoond **[★]**.

**Zie bijzondere reisdoelen [POI]**

**Categorieën voor bijzondere reisdoelen kiezen**: de categorieën van speciale reisdoelen die worden getoond op de kaart selecteren **» pag. 230**.

**Merklogo's voor bijzondere reisdoelen weergeven**: weergave van logo's van de categorieën van speciale reisdoelen die zijn geselecteerd (bijv. logo's van tankstations).

## Functietoets: functie

**Geheugen beheren**: instellingen voor de opgeslagen reisdoelen.

**Contacten sorteren**: de volgorde van de vermeldingen in het telefoonboek geregistreerd met (post)adressen selecteren, zie ook » pag. 229.

**Thuisadres bepalen**: een thuisadres toewijzen of bewerken, zie ook » pag. 230.

**Reisdoelen importeren [SD/USB]**: digitale visitekaartjes (vCards) importeren in het reisdoelgeheugen » pag. 234.

**Gebruikersgegevens wissen**: de opgeslagen reisdoelen wissen (bijv. de **Laatste reisdoelen** of het **Reisdoelgeheugen**).

**Navigatiemeldingen**: instellingen voor de navigatiemeldingen.

**Volume**: het volume van de akoestische rijadviezen instellen.

**Entertainment volume Entertainment (nav. meldingen)**: het volume van de actieve audiobron tijdens de navigatiemeldingen aanpassen.

**Geen navigatiemeldingen bij telefoongesprek**: Tijdens een telefoongesprek worden geen akoestische rijadviezen gegeven.

**Waarschuwing: Mijn bijzondere reisdoelen [POI]**: geluidssignaal wanneer u een bijzonder reisdoel nadert.

## Functietoets: functie

**Maximalsnelheden**: toont de maximumsnelheden volgens het type weg en het land waar u rijdt.

**Tankopties**: instellingen met betrekking tot de brandstof.

**Voorkeurstankstation kiezen**: het merk van het geselecteerde tankstation wordt prioritair getoond bij het zoeken van bijzondere reisdoelen.

**Tankwaarschuwing**: de waarschuwing om brandstof te tanken is actief.

Indien het brandstofpeil de reserve bereikt, wordt een waarschuwing gegenereerd om tankstations te zoeken.

**Versie-informatie**: informatie over de opgeslagen navigatiegegevens.

**Uitgebreide instellingen**: uitgebreide instellingen voor de navigatie.

**Tijdweergave**: indicatie ⌚ tijdens de routegeleiding.

**Aankomsttijd**: de geschatte tijd van aankomst op bestemming wordt getoond.

**Duur**: de geschatte duur van de reis naar de bestemming wordt getoond.

**Statusregel**: weergave 📶 tijdens de routegeleiding.

**Reisdoel**: de berekende afstand naar de bestemming wordt getoond.

## Functietoets: functie

**Vlg. tussenstop**: de berekende afstand naar de volgende tussenstop wordt getoond.

**Waarschuwing: landsgrens gepasseerd**: weergave van de maximumsnelheden van het land in kwestie bij het passeren van de landsgrens.

**Demomodus**: wanneer een routegeleiding wordt gestart met actieve demomodus, kan een virtuele geleiding naar het ingevoerde reisdoelen worden gestart » pag. 234.

**Startpunt demomodus bepalen**: indien de demomodus actief is en de wagen staat stil, dan kan een fictief startpunt worden vastgelegd voor de virtuele routegeleiding.

**Wegpuntmodus**<sup>b)</sup>: de offroad-navigatie starten.

<sup>a)</sup> Deze functie hangt af van het land.

<sup>b)</sup> Enkel beschikbaar voor het model: Navigatiesysteem Plus.

## Navigatie Offroad-functie\*<sup>1)</sup>

### Inleiding

De Offroad\*-navigatie is een functie voor het rijden in het terrein die dient om zich te oriënteren in de "niet-digitaliseerde gebieden" met gematigde snelheid.

<sup>1)</sup> Enkel beschikbaar voor het model: Navigatiesysteem Plus

Niet gedigitaliseerde gebieden zijn gebieden waarover het systeem geen informatie over straten of het gebied bezit. Straten, gebouwen of natuurlijke grenzen zoals bergen of rivieren worden niet herkend, zelfs al staan ze op de kaart.

De Offroad\*-navigatie is niet geschikt voor het rijden op gewone wegen, aangezien eenrichtingsverkeer, op- en afritten van snelwegen en dergelijke niet worden herkend.

## Menu Offroad-navigatie

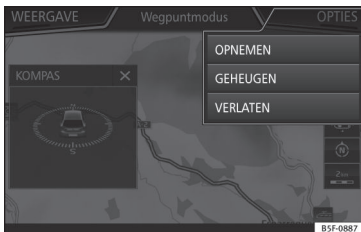

**Afb. 226** Begin menu Offroad-navigatie

In het hoofdmenu Navigatie op de functietoets **Instellingen** drukken.

- In het menu op de functietoets **Wegpuntmodus** drukken.
- Het menu Offroad-navigatie wordt geopend »» **afb. 226**.

## Funcfietoetsen in menu Offroad-navigatie

### Funcfietoets: functie

**OPNEMEN**: start de opname van een Offroad-traject.

**GEHEUGEN**: opent een lijst voor het kiezen van een opgeslagen Offroad-rit.

**VERLATEN**: beëindigt de Offroad-navigatie.

## Een Offroad-rit opnemen



**Afb. 227** Opname van een Offroad-rit

Een Offroad-rit bestaat uit een reeks van opgeslagen *wegpunten*.

## Vastleggen starten

- In het menu Offroad-navigatie drukt u in het pop-upvenster op de functietoets **OPNEMEN**.
- In het pop-upvenster kan de gebruiker de rit opnemen met een vaste bestemming of de

opname van de route starten zonder een eindbestemming aan te geven.

- De opname van het afgelegde traject gaat van start.

De markeringen **in het terrein** kunnen geregistreerd worden door een wegpunt handmatig aan te geven.

- In het menu Offroad-navigatie drukt u op de functietoets **PUNT TOEVOEGEN**. De handmatig gedefinieerde wegpunten worden op de kaart getoond met een markering.

## Vastleggen beëindigen

- In het menu Offroad-navigatie drukt u op de functietoets **OPNAME STOPPEN**.

## De opgeslagen Offroad-ritten beheren



**Afb. 228** Menu Offroad-navigatie, opgeslagen ritten

- In het menu Offroad-navigatie drukken op de functietoets **[GEHEUGEN]**.
- Indien aanwezig, wordt een lijst van opgeslagen Offroad-ritten geopend.

Wanneer een rit wordt geselecteerd, verschijnen de pictogrammen »» **afb. 228**:

- De rit exporteren naar een SD-kaart.
- De naam van de rit bewerken.
- De rit wissen.
- Rit laden

### Functietoets: functie

**[IMPORTEREN]**: hiermee kunt u een Offroad-route importeren in formaat ".GPX".

## Offroad-rit laden

Wanneer u de Offroad-rit selecteert, drukt u op Play ►; de geselecteerde rit wordt geladen in het navigatiesysteem.

## Een Offroad-rit uitvoeren



**Afb. 229** Functie Offroad-routegeleiding

## Routegeleiding starten

- Laad de opgeslagen Offroad-rit.
- Het systeem herkent niet automatisch de incorporatie tot een opgeslagen route.

## Instellingen

### Functietoets: functie

**[Omkeren]**: keert de richting van de opgeslagen Offroad-rit om.

**[Volg. punt]**: begint de Offroad-rit vanaf het dichtstbijzijnde punt.

### Functietoets: functie

**[Starten]**: start de complete Offroad-rit.

Na het starten van de routegeleiding wisselt het apparaat naar de kaartweergave.

## Routegeleiding stoppen

- Druk op de toets **[OPTIES]** van het scherm en vervolgens op **[Stoppen]**.

## De wegpuntnavigatie beëindigen

- In het menu Offroad-navigatie drukt u op de functietoets **[Verlaten]**.

### ⚠ ATTENTIE

Tijdens de routegeleiding wordt geen rekening gehouden met de kenmerken van het terrein. Rijd voorzichtig en volg zo veel mogelijk de aanwijzingen voor het manoeuvreren!

- De rijrichting wordt in rechte lijn aangegeven met behulp van richtingspijlen in het pop-upvenster van het infotainmentsysteem »» **afb. 229** **(A)**.

### Let op

Wanneer een Offroad-rit wordt opgenomen, wordt die automatisch opgeslagen indien de Offroad-navigatie wordt beëindigd.



## Wagenmenu

### Kennismaking met de bediening van het menu Wagen

Door te drukken op de infotainmenttoets **MENU** /  en vervolgens het contextmenu **Wagen** te selecteren, komt u in het hoofdmenu met de volgende opties:

- WEERGAVE
- RADIO of MEDIA (de weergave in radio- of mediamodus controleren)
- VORIGE-VOLGENDE (van scherm wisselen)
- SETUP »» pag. 94

Met de functietoets **WEERGAVE** kan de volgende informatie worden geopend:

- INSTRUMENTENPANEEL »» pag. 239
- SPORT\* »» pag. 240
- OFFROAD\* »» pag. 240
- VERBRUIKERS »» pag. 241
- RIJGEDEVENS »» pag. 241
- ECOTRAINER »» pag. 242
- WAGENSTATUS »» pag. 243

### Instrumentenpaneel\*

✓ Geldig voor wagens uitgerust met SEAT Digital Cockpit



Door te drukken op de toets **Instrumentenpaneel** kunt u kiezen tussen de opties voor weergave en personalisering van het digitale instrumentenpaneel (SEAT Digital Cockpit) »» pag. 72:

#### Automatische weergave

Vooraf vastgelegde informatie naargelang het rijprogramma.

#### Klassieke weergave

De wijzers verschijnen in hun volledige lengte.

#### Weergaven 1, 2, 3

Personaliseert de informatie die verschijnt in het digitale instrumentenpaneel. De gebrui-

ker bepaalt welke worden weergegeven en in welke volgorde, door zijn/haar vinger verticaal over de gebieden te schuiven.

Naargelang de versie kunnen de **Weergaven** worden opgeslagen door het menu te verlaten of de overeenkomstige toets **Weergave** ingedrukt te houden.

## Sport\*



Afb. 231 SPORT-menu



Afb. 232 SPORT-menu Laptimer

- Druk op de infotainmenttoets **MENU** / en kies vervolgens het contextmenu **Wagen**.
- De functietoets **(WEERGAVE)** indrukken en **SPORT** selecteren.

<sup>1)</sup> Deze chronometer is onafhankelijk van die in het instrumentenpaneel » pag. 83.

Bij de juiste uitrusting verschijnt in de optie Sport de volgende informatie » **afb. 231**:

1. Momentaan vermogen uitgedrukt in kW
2. G-crachten
3. Turbodruk, uitgedrukt in bar ("bar"), kilopascal ("kPa") of pound-force per square inch ("psi"). Druk op de toets Setup om de drukeenheden te wijzigen » pag. 179
4. Temperatuur van het koelmiddel
5. Olietemperatuur

Enkel 3 van deze gegevens kunnen tegelijk verschijnen, maar de gebruiker bepaalt welke worden weergegeven en in welke volgorde, door zijn/haar vinger verticaal over de gebieden te schuiven.

Indien u drukt op de toets **(VERDER)** verschijnt het menu **Laptimer**<sup>1)</sup> dat hieronder wordt beschreven » **afb. 232**:

- ① Analoge chronometer.
- ② Er wordt een nieuwe tijdopname gestart door te drukken op het oppervlak van de digitale chronometer +.
- ③ Chronometer stoppen/deeltijd.
- ④ De tijd van de analoge chronometer wordt stopgezet gedurende 5 seconden. Na 5 seconden wordt de reële tijd op-

nieuw getoond door de analoge chronometer.

- ⑤ Statistieken/laatste tijdopname wissen.

## Offroad\*



Afb. 233 Menu CAR Offroad.

- Druk op de infotainmenttoets **MENU** / en kies vervolgens het contextmenu **Wagen**.
- De functietoets **(WEERGAVE)** indrukken en **OFFROAD** selecteren.

Bij de juiste uitrusting verschijnt de volgende informatie:

1. Kompas.
2. Draaihoek stuurwielen.

3. Koelvloeistoftemperatuur.
4. Smeeroliettemperatuur

Enkel 2 van deze gegevens kunnen tegelijk verschijnen, maar de gebruiker bepaalt welke worden weergegeven en in welke volgorde, door zijn/haar vinger verticaal over de gebieden te schuiven.

## Verbruikers



Toegang tot informatie over de staat van de voornaamste comfortverbruikers in de auto. Weergave door middel van brandstofverbruikbalk in l/u [gal/u]<sup>1)</sup>.

<sup>1)</sup> Bij voertuigen op aardgas (CNG) zijn de eenheden kg/u.

## Ritgegevens



De boordcomputer heeft 3 geheugens. Daarin kan het volgende worden weergegeven: afstand, tijd, gemiddelde snelheid, gemiddeld verbruik en actieradius.

### 1. Vanaf start

Weergave en opslag van de waarden van het afgelegde traject en het verbruik vanaf de inschakeling van het contact tot de uitschakeling.

### 2. Vanaf tanken

Aanduiding en in geheugen opslaan van waarden van afgelegd traject en brandstof-

verbruik. Na brandstof tanken wordt geheugen automatisch gewist.

### 3. Totaalberekening

In het geheugen worden de waarden van een bepaald aantal deeltrajecten geregistreerd, tot een totaal van 19 uur en 59 minuten of 99 uur en 59 minuten ofwel 1.999,9 km (mi) of 9.999 km (mi), afhankelijk van het model van het instrumentenpaneel.

Bij het bereiken van een van deze waarden (afhankelijk van de versie van het instrumentenpaneel) wordt het geheugen automatisch gewist en telt het systeem opnieuw vanaf 0.

## Ecotrainer

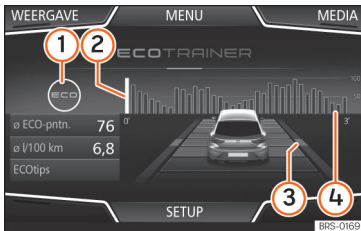

Afb. 236 Menu CAR Ecotrainer.

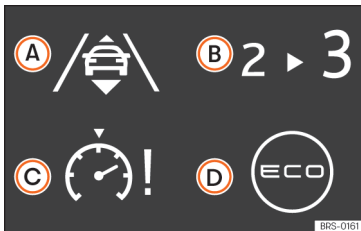

Afb. 237 Symbolen van de rijstijl.

### Menu ECOTRAINER openen

- Met stilstande wagen drukken op de infotainmenttoets **MENU** / en vervolgens het contextmenu **Wagen** kiezen.
- De functietoets **WEERGAVE** indrukken en **ECOTRAINER** selecteren.

Informeert over de eigen rijstijl. De informatie over de rijstijl wordt alleen geanalyseerd en weergegeven bij vooruitrijden.

### Ø ECO-punten: indicatie over de rijstijl

Geeft de efficiëntie van de rijstijl vanaf het vertrek aan, op een schaal van 0 tot 100. Hoe groter de getoonde waarden, hoe efficiënter uw rijstijl. Voor meer informatie drukt u op de weergave. Er wordt een statistiek getoond van de laatste 30 minuten die u hebt gereden vanaf het vertrek. Indien u nog geen 30 minuten hebt gereden, worden de waarden van het laatste traject in het grijs weergegeven.

### Ø l/100 km: Gemiddeld brandstofverbruik

Toont het gemiddeld brandstofverbruik. De waarde wordt berekend met het aantal afgelegde kilometers sinds het vertrek als referentie. Voor meer informatie drukt u op de weergave. Er wordt een statistiek getoond van de laatste 30 minuten die u hebt gereden vanaf het vertrek. Indien u nog geen 30 minuten hebt gereden, worden de waarden van het laatste traject in het grijs weergegeven.

### ECO-tips: Tips voor het besparen van brandstof

Door te drukken op de functietoets **ECO-tips** kunnen tips over het besparen van brandstof worden geraadpleegd. Deze tips kunnen enkel worden geraadpleegd met stilstande wagen.

## Evaluatie van de efficiënte rijstijl

In de weergave wordt met verschillende elementen de efficiëntie van de rijstijl voorgesteld.

### Indicatie »» afb. 236: Betekenis

- |   |   |
|---|---|
| 1 | Links van de kolommen kunnen verschillende symbolen worden getoond die informeren over de huidige rijstijl »» Tab. op pag. 243.   |
| 2 | De witte kolom is een indicatie van waar de efficiëntiegrafiek begint (van links naar rechts). Toont de positie van de evaluatie die op dat moment plaatsvindt.   |
| 3 | Balken om de acceleratie te illustreren. De positie van de wagen stelt de acceleratie voor. Indien de snelheid constant is, blijft de wagen in de centrale zone. Indien u accelereert of remt, verplaatst de wagen zich naar achteren resp. naar voren.   |
| 4 | Kolommen om de efficiëntie van de rijstijl voor te stellen. Aan de horizon stellen de kolommen de efficiëntie van de rijstijl op retrospectieve wijze voor; ze gaan van links naar rechts om de 5 seconden. Hoe hoger de kolommen, hoe efficiënter de rijstijl. De kleur van de hemel stelt het gemiddelde van de laatste 3 minuten voor. De kleur verandert van grijs (minder efficiënt) naar blauw (efficiënter). |

### Symbolen »» afb. 237: Betekenis

- A** Anticiperend rijden. Indien bruusk wordt geaccelereerd, daalt de efficiëntie van de rijstijl.
- B** Aanbevolen versnelling.
- C** De huidige snelheid heeft een negatieve invloed op het brandstofverbruik.
- D** Ecologische rijstijl.

### Staat van de wagen



**Afb. 238** Standaardweergave: wagenstatus.



**Afb. 239** Standaardweergave: wagenstatus.

Als u op de toets **Wagenstatus** klikt, worden **berichten over de wagenstatus** en het **Start-stopsysteem** weergegeven.

De berichten over de **wagenstatus** worden weergegeven »» **afb. 238** en op de bijbehorende toets nader uitgelegd.

Naargelang de delen waarop deze berichten betrekking hebben worden ze in verschillende kleuren weergegeven (afhankelijk van het belang) op het scherm van de wagen.

Om naar het scherm van **Bandencontrole** te gaan, drukt u op de toets **VORIGE** of **VERDER**.

In hetzelfde menu worden met de toets **SET** de spanningswaarden van de banden opgeslagen.

#### **i** Let op

De waarden die verschijnen in de afbeeldingen »» **afb. 234**, »» **afb. 235**, »» **afb. 238**

en »» **afb. 239** zijn ter indicatie en kunnen variëren naargelang de uitrusting.

## Telefoon

### Algemene informatie



**Afb. 240** Gerelateerde video

De functies van de telefoon zijn enkel mogelijk indien een mobiele telefoon via Bluetooth is aangesloten op het infotainmentsysteem »» **pag. 245**.

Daarvoor moet op de telefoon de **Bluetooth®-functie** zijn ingeschakeld.

De aanwijzingen op het scherm van elk telefoonmenu hangen af van het gebruikte toestel.

Gebruik alleen compatibele Bluetooth®-apparatuur. Neem contact op met uw SEAT-dealer of raadpleeg het internet voor meer informatie over compatibele Bluetooth®-producten.

»

Houd rekening met de gebruiksaanwijzingen van de mobiele telefoon en de accessoires.

Als er sprake is van vreemd gedrag tussen uw mobiele telefoon en het infotainmentsysteem, start de mobiele telefoon dan opnieuw op door deze uit en weer in te schakelen.

Sommige functies en instellingen kunnen alleen worden uitgevoerd als de wagen stilstaat en zijn niet beschikbaar voor alle mobiele telefoons.

Als u buiten het bereik van het netwerk bent, kan dit tot storingen leiden.

De meeste elektronische apparaten zijn beschermd tegen HF-signalen (hoge frequentie). In enkele gevallen zijn elektronische apparaten echter niet beschermd tegen de HF-signalen van het systeem voor telefoonbediening. Dit kan storingen veroorzaken.

### ⚠ ATTENTIE

Ook moeten steeds de algemene, wettelijke en specifieke bepalingen van het land inzake het gebruik van mobiele telefoons in de wagen in acht worden genomen.

### ⚠ ATTENTIE

Het bellen en het gebruiken van het systeem voor telefoonbediening tijdens het rijden kan u van het verkeer afleiden en een ongeval tot gevolg hebben.

- In gebieden met geen of een beperkt werkend netwerk kan een telefoongesprek worden afgebroken of geen telefoongesprek tot stand worden gebracht – ook het alarmnummer kan niet worden gebeld.

### ⚠ ATTENTIE

Een ingeschakelde mobiele telefoon kan storingen in uw pacemaker veroorzaken indien u de telefoon direct op de pacemaker draagt.

- Daarom moet altijd een minimumafstand van ongeveer 20 centimeter tussen de antennes van de mobiele telefoon en de pacemaker worden aangehouden.
- De ingeschakelde mobiele telefoon nooit in de borstzak direct op de pacemaker dragen.
- De mobiele telefoon bij mogelijke interferenties direct uitschakelen.

### ⚠ VOORZICHTIG

Hoge snelheden, slecht weer, een slecht wegdek en de signaalsterkte van het netwerk kunnen de audiokwaliteit van de telefoongesprekken in de wagen negatief beïnvloeden.

### i Let op

- In een aantal landen gelden beperkingen betreffende het gebruik van toestellen met Bluetooth®-technologie. Informatie hier-

voor is verkrijgbaar bij de lokale autoriteiten.

- Raadpleeg voor aansluiting van een mobiele telefoon via Bluetooth®-technologie de veiligheidsinstructies in de desbetreffende handleiding. Gebruik alleen compatibele Bluetooth®-producten.
- Het gebruik van een mobiele telefoon in het interieur van de wagen kan bijgeluiden in de luidsprekers veroorzaken.
- Het is mogelijk dat sommige netwerken niet alle tekens van de taal in kwestie herkennen of niet alle diensten aanbieden.

## Plaatsen met bijzondere voor- schriften

In de meeste gevallen zijn deze plaatsen aangegeven, maar niet altijd op een duidelijke manier. Voorbeelden hiervan zijn:

- omgeving van leidingen en tanks, waarin zich chemicaliën bevinden.
- Het benedendek op schepen en veerboten.
- Omgeving van wagens die op vloeibaar gas (zoals bijv. propaan of butaan) rijden.
- Plaatsen waar chemicaliën of stofdeeltjes, zoals meel, stof of metaalpoeder, in de lucht zitten.
- Elke andere plaats waar de motor moet worden afgezet.

### ⚠ ATTENTIE

De mobiele telefoon op plaatsen met explosiegevaar geheel uitschakelen! De mobiele telefoon kan anders automatisch verbinding maken met het mobiele-telefoonnetwerk, als de Bluetooth®-verbinding met de mobiele-telefoonvoorbereiding is verbroken.

### ⓘ VOORZICHTIG

Op plaatsen waar bijzondere voorschriften gelden en wanneer het gebruik van mobiele telefoons is verboden, moeten de mobiele telefoon en het systeem voor telefoonbediening altijd zijn uitgeschakeld. Er kunnen interferenties bij gevoelige technische en medische apparatuur optreden. Dit kan een storing of beschadiging van de apparatuur tot gevolg hebben.

### Bluetooth®

Dankzij de Bluetooth®-technologie kan een mobiele telefoon gekoppeld worden met het systeem voor telefoonbediening van de auto. Daarvoor moet eerder een koppeling tussen beide plaatsvinden.

Sommige mobiele telefoons met Bluetooth® maken automatisch verbinding als het contact wordt aangezet als er eerder al een verbinding tot stand was gekomen. Hiervoor moet de Bluetooth®-functie van de telefoon geactiveerd zijn. Er mag geen Bluetooth®-verbinding gemaakt zijn met andere apparaten.

Bluetooth®-verbindingen zijn gratis.

Bluetooth® is een geregistreerd merk van Bluetooth® SIG, Inc.

### Bluetooth®-profielen

Wanneer een mobiele telefoon wordt aangesloten op het systeem voor telefoonbediening worden de gegevens via een van de Bluetooth®-profielen uitgewisseld.

- **Handsfree-profiel (HFP):** met het HFP-profiel kunnen de gesprekken worden beheerd via het infotainmentsysteem.
- **Audio-profiel (A2DP):** dit profiel maakt de overdracht van audio in stereokwaliteit mogelijk. Deze functie kan bovendien de aansluiting van bijkomende profielen vereisen voor het beheer en de controle van de weergave.
- **Profiel van download telefoonboek (PBAP):** hiermee kunt u de contacten uit het telefoonboek van de mobiele telefoon downloaden.

- **Berichtenprofiel (MAP):**<sup>1)</sup> hiermee kunnen de korte berichten (sms) worden gedownload en gesynchroniseerd.

### ⓘ Let op

De tonen van de toetsen en waarschuwingstonen van de mobiele telefoon moeten uitgeschakeld zijn. Koppel zo nodig de hoorn van de mobiele telefoon die u op het systeem wenst aan te sluiten los.

### Een mobiele telefoon koppelen aan en aansluiten op het infotainmentsysteem

Om een mobiele telefoon via het infotainmentsysteem te bedienen, moeten beide apparaten **één keer** worden aangesloten.

Voor uw veiligheid raden we u aan de mobiele telefoon aan te sluiten als de wagen stilstaat. In sommige landen mag de mobiele telefoon niet worden aangesloten als de wagen rijdt.

### Vereisten

- Het contact is ingeschakeld.



<sup>1)</sup> Niet beschikbaar voor het model Mediasysteem Colour.

- De **Bluetooth®-functie** van de mobiele telefoon en van het infotainmentsysteem moet geactiveerd en zichtbaar zijn.
- De **toetsenblokkering** van de mobiele telefoon moet uitgeschakeld zijn.

De gebruiksaanwijzing van de mobiele telefoon in acht nemen.

Tijdens het aansluiten moeten gegevens via het toetsenblok van de mobiele telefoon worden ingegeven.

### Koppeling van de mobiele telefoon starten

- Druk op de infotainmenttoets **MENU / ☰ > Telefoon > Telefoon zoeken > Resultaten**.

#### OF:

- Druk op de infotainmenttoets **MENU / ☰ > Telefoon > Setup > Mobiele telefoon kiezen > Resultaten**.

#### OF:

- Druk op de infotainmenttoets **MENU / ☰ > Telefoon > Setup > Bluetooth > Apparaten zoeken > Resultaten**.

#### OF:

- Breng de verbinding tot stand vanaf het instellingenmenu van de mobiele telefoon.

De naam van uw infotainmentsysteem wordt getoond in het hoofdscherm *Telefoon* en kan

### worden bewerkt via het menu **Instellingen Bluetooth**

Het zoeken duurt maximaal 1 minuut.

Als de zoekopdracht is beëindigd worden de namen van de gevonden Bluetooth®-apparaten weergegeven.

- Selecteer het Bluetooth®-apparaat dat u wenst aan te sluiten. Het is mogelijk dat u bijkomende gegevens moet invoeren.
- Voer via de mobiele telefoon de pincode in en bevestig de pincode, zoals op scherm van infotainmentsysteem aangegeven staat.
- Indien er nog meer aanvragen tot koppeling van Bluetooth®-profielen op de mobiele telefoon zijn, moet u ze zeker beantwoorden.

#### OF:

- vergelijk de op het scherm weergegeven pincode met de pincode die op de mobiele telefoon wordt weergegeven. Als deze overeenstemt, bevestigen in **beide** apparaten.

Nu zijn het infotainmentsysteem en de mobiele telefoon met elkaar verbonden.

Als de koppeling correct is beëindigd, wordt het hoofdmenu *Telefoon* weergegeven. Het telefoonboek, de lijst van oproepen en de sms-berichten opgeslagen in de mobiele telefoon worden geladen nadat alle opdrachten op de telefoon zijn geaccepteerd. Na het downloadproces zijn de gegevens beschikbaar in het infotainmentsysteem.

### Verbinding en aansluiting van mobiele telefoons

Aan het infotainmentsysteem kunnen tot 20 mobiele telefoons worden gekoppeld, maar het aantal gelijktijdige verbindingen varieert:

- *Mediasysteem Colour*: een telefoon aangesloten op het handsfree-profiel en dezelfde of een andere telefoon aangesloten als Bluetooth®-audio.
- *Mediasysteem Plus / Navigatiesysteem*: tegelijkertijd twee mobiele telefoons aangesloten op het handsfree-profiel en een ervan als Bluetooth®-audio.
- *Navigatiesysteem Plus*: tegelijkertijd twee mobiele telefoons aangesloten op het handsfree-profiel en een ervan of een derde als Bluetooth®-audio.

Wanneer het infotainmentsysteem wordt ingeschakeld, wordt een verbinding tot stand gebracht met de laatst aangesloten mobiele telefoon. Indien geen verbinding met deze mobiele telefoon tot stand gebracht kan worden, zal het systeem proberen een verbinding tot stand te brengen met de volgende mobiele telefoon uit de lijst van gekoppelde apparaten.

Het **maximale** bereik van de verbinding bedraagt ongeveer **10 meter**. De aansluiting wordt onderbroken bij het overschrijden van deze afstand. De verbinding wordt **automatisch** opnieuw tot stand gebracht als het



aangesloten apparaat zich weer binnen het Bluetooth®-bereik bevindt.

Indien het maximale aantal gekoppelde apparaten wordt bereikt en u nog een ander apparaat wilt koppelen, zal het systeem het automatisch vervangen door het minst recente. Indien u het wenst te vervangen door een ander apparaat, moet u het eerst wissen. Daarvoor:

- druk op de functietoets **SETUP** in het contextmenu van de telefoon.
- Druk op de functietoets **Instellingen Bluetooth > Gekoppelde apparaten**.
- In de lijst van gekoppelde apparaten drukt u op de functietoets **Wissen** achter de te wissen mobiele telefoon en dan drukt u op **Wissen** om het proces te bevestigen.

### ⚠ ATTENTIE

**Voer de koppeling en verbinding van de mobiele telefoon niet uit terwijl u rijdt. Gevaar voor ongelukken!**

### ℹ Let op

**Kijk na of er geen te accepteren opdrachten zijn op uw mobiele telefoon. In dat geval kunnen een aantal functies van het Telefoon-menu geblokkeerd zijn.**

## Hoofdmenu Telefoon



### Toewijzing aan een gebruikersprofiel

Het telefoonboek, de oproeplijsten en snelkeuzetoetsen worden in het systeem voor telefoonbediening aan een gebruikersprofiel gekoppeld en opgeslagen. Ze staan ter beschikking als de mobiele telefoon wordt verbonden.

Na de eerste aansluiting moet enkele minuten worden gewacht voordat de gegevens van de aangesloten mobiele telefoon beschikbaar zijn in het systeem. Bij het opnieuw inschakelen van de mobiele telefoon vindt automatisch een update van het telefoonboek plaats.

Als er tijdens de verbinding telefoonboekgegevens van de mobiele telefoon zijn gewijzigd, kan een automatische update van het

telefoonboek worden gestart in het menu **Instellingen gebruikersprofiel**.

In het telefoonbeheer kunnen maximaal 4 profielen voor mobiele telefoons worden opgeslagen. Als u nog een mobiele telefoon wilt aansluiten, wordt deze vervangen door het minst recente gebruikersprofiel.

### Functietoetsen van het systeem voor telefoonbediening

- Druk op de infotainmenttoets **MENU** / **☰** en selecteer dan het contextmenu **Telefoon** om naar het hoofdmenu *Telefoon* te gaan.

### Functietoets: functie

①	Naam van de aangesloten mobiele telefoon. Het pictogram links indrukken om een andere mobiele telefoon aan te sluiten.
②	Snelkeuzetoetsen, favorieten uit het telefoonboek van de aangesloten telefoon.
③ <sup>op</sup>	Naar de andere telefoon aangesloten op het handsfree-profiel veranderen. Alleen zichtbaar als er 2 telefoons als handsfree zijn aangesloten.
<b>NR. KIEZEN</b>	Het cijferblok <b>» pag. 249</b> openen.
<b>CONTACTEN</b>	Telefoonboek van aangesloten telefoon openen. <b>»</b>

## Functietoets: functie

<b>SMS<sup>a)</sup></b>	Korte-berichtenmenu (sms) openen.
<b>ACTIVE-REN<sup>b)</sup></b>	De spraakbediening van de aangesloten mobiele telefoon activeren (compatibel met Android- en Apple-apparaten).
<b>OPROEPEN</b>	Lijst met oproepen van aangesloten mobiele telefoon openen » pag. 252.
<b>SETUP</b>	Het menu <b>Instellingen telefoon</b> openen.

<sup>a)</sup> Niet beschikbaar voor het model Mediasysteem Colour.

<sup>b)</sup> Enkel geldig voor het model Mediasysteem Colour.

## Aanwijzingen en symbolen van het systeem voor telefoonbediening

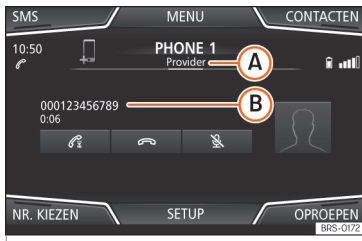

**Afb. 242** Actieve oproep.



**Afb. 243** Conferentie.

## Weergave: Betekenis » afb. 242

<b>A</b>	Naam van de telefoonprovider van het aangesloten apparaat.
<b>B</b>	Opgeslagen telefoonnummer of opgeslagen naam. Indien de in het telefoonboek opgeslagen naam is voorzien van een foto kan deze worden weergegeven: selecteer <b>Telefoon &gt; Setup &gt; Gebruikersprofiel &gt; Afbeeldingen voor contacten weergeven*</b> .
	Een oproep <b>beantwoorden</b> .
	Een oproep <b>beëindigen</b> .
<b>OF:</b>	een binnenkomende oproep <b>afwijzen</b> .
	De beltoon tijdens een binnenkomende oproep uit- of opnieuw inschakelen.
	De microfoon tijdens een gesprek uitschakelen en opnieuw activeren.

## Weergave: Betekenis » afb. 242

	De actieve oproep wordt tegengehouden. Terwijl de oproep wordt tegengehouden, hoort de luisteraar geen gesprekken. Om het gesprek te hervatten de knop voor het beantwoorden van oproepen indrukken . Om af te wijzen de knop Afwijzen indrukken .
	Indrukken om een deelnemer toe te voegen aan het actieve gesprek.
	Laadtoestand van de aangesloten mobiele telefoon.
	Ontvangststerkte van het signaal van de mobiele telefoon.

<sup>a)</sup> Niet beschikbaar voor het model Mediasysteem Colour.

## Meerdere oproepen

Met het systeem voor telefoonbediening kan de gebruiker maximaal drie oproepen op het scherm beheren.

Slechts één van de oproepen kan actief zijn.

## Conferentie

De gebruiker kan verscheidene oproepen saamvoegen in één oproep dankzij een conferentie, met de knop  $\mathcal{M}$ <sup>1)</sup>. Daarvoor moeten er minstens twee oproepen zijn. Na het starten van de conferentie kan de gebruiker tot 5 deelnemers toevoegen.

Nadat de conferentie tot stand is gebracht, kan de gebruiker de lijst van deelnemers raadplegen door te klikken op de afbeelding van de conferentie  $\ggg$  **afb. 243**  $\text{\textcircled{C}}$ .

Afhankelijk van het mobiele apparaat kan de oproep van een deelnemer aan de oproep worden beantwoord of de deelnemer worden uitgesloten door deze in een onafhankelijke oproep te houden.

### $\triangle$ ATTENTIE

Vergeet niet dat de bestuurder de mobiele telefoon niet mag hanteren tijdens het rijden.

### $\mathcal{I}$ Let op

De functies van meerdere oproepen en conferentie hangen af van de diensten gekoppeld aan de SIM-kaart van de gebruiker.

<sup>1)</sup> Niet beschikbaar voor het model Mediasysteem Colour.

## Menu Telefoonnummer ingeven



**Afb. 244** Menu Telefoonnummer ingeven.

- In het hoofdmenu *Telefoon* op de functietoets **NR. KIEZEN** drukken.

### Telefoonnummer ingeven

- Voer een telefoonnummer in met het cijferblok. Op de functietoets  $\mathcal{P}$  drukken om te bellen.

### Contactpersoon in lijst kiezen

- Voer de beginletters van de contactpersoon in. De lijst met contacten geeft de beschikbare vermeldingen weer.
- Selecteer de gewenste contactpersoon om verbinding te maken.

### Landcode ingeven

- Ongeveer 2 seconden op de functietoets **0** drukken om het teken + toe te voegen.

### $\mathcal{P}$ Pechoproep

- Druk op de functietoets om in geval van storingen hulp te krijgen.

### $\mathcal{I}$ Info-oproep

- Druk op de functietoets om informatie over het merk SEAT en de aanvullende contractservices te krijgen.

### $\mathcal{O}$ Voicemail bellen

- Op de functietoets drukken om te bellen.
- **OF:** Ca. 2 seconden op de functietoets  $\mathcal{1}$  drukken om de verbinding tot stand te brengen.

### $\mathcal{I}$ Let op

- De hulp- en informatieoproepen kunnen extra kosten met zich meebrengen.
- De hulp- en informatiediensten werken mogelijk niet correct, bijvoorbeeld indien de wagen en provider van de aangesloten mobiele telefoon uit een ander land komen. Indien u deze diensten niet kunt gebruiken,  $\ggg$

neem dan contact op met een officiële werkplaats van SEAT.

## Menu Telefoonboek (contacten)



Afb. 245 Menu Contacten.

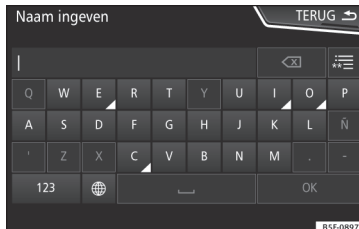

Afb. 246 Zoekvenster.

Nadat de eerste koppeling heeft plaatsgevonden, kan enige tijd voorbijgaan tot de gegevens uit het telefoonboek<sup>1)</sup> van de aangesloten mobiele telefoon beschikbaar zijn in het infotainmentsysteem. Naargelang het volume van over te brengen gegevens kan het proces verscheidene minuten duren. Mogelijk moet de gegevensoverdracht op de mobiele telefoon worden bevestigd.

Het telefoonboek kan ook worden geraadpleegd tijdens een telefoongesprek.

Indien aan de naam opgeslagen in het telefoonboek een foto is toegewezen, kan die worden getoond in de lijst samen met de naam. Daarvoor moet de optie **Afbeeldingen voor contacten weergeven** in het

contextmenu **Instellingen telefoon** ingeschakeld zijn en uw mobiele telefoon moet deze functie ondersteunen (raadpleeg de lijst van compatibiliteit) » pag. 254, **Instellingen telefoon**.

Druk in het hoofdmenu *Telefoon* op de functietoets **Contacten** om het telefoonboek te openen.

### Contactpersoon in lijst kiezen

- Zoek in de lijst en druk op de gewenste contactpersoon om verbinding te maken.
- **OF:** Indien de contactpersoon verscheidene nummers heeft, drukt u eerst op de contactpersoon en daarna op het gewenste nummer om te bellen.

### Een contactpersoon zoeken in het zoekvenster

- Druk op de functietoets **Zoeken** » afb. 245 om het zoekvenster te openen.
- Voer de naam van de gezochte contactpersoon in het venster » afb. 246 in. Terwijl de tekens worden ingevoerd, wordt een contactpersoon in het invoerveld getoond.
- Rechts van het invoerveld wordt het aantal overeenstemmende resultaten getoond. Op

<sup>1)</sup> Naargelang het apparaat kunnen enkel de contactpersonen uit het geheugen van de telefoon worden geladen.

de functietoets drukken om naar de lijst te gaan.

- Zoek in de lijst en druk op de gewenste contactpersoon om verbinding te maken.

### Detailweergave van een contact openen

- Op de functietoets ▷ » » **afb. 245** naast de vermelding in de lijst van contactpersonen drukken.

De detailweergave toont alle telefoonnummers en, in voorkomend geval, het voor dat contact geregistreerde adres.

### Naam van de contactpersoon lezen

- Op de functietoets  in de detailweergave drukken zodat het systeem van spraakbediening de naam van de contactpersoon uitspreekt<sup>1)</sup>.

### Een contactpersoon bellen

- Op het gewenste telefoonnummer in de detailweergave drukken om te bellen.
- Op het pictogram  drukken om het nummer te bewerken voordat u belt.

### Sms sturen naar een contactpersoon

- Op de functietoets  in de detailweergave drukken<sup>1)</sup>.

### De routegeleiding naar het adres van een contactpersoon starten<sup>2)</sup>

Indien de adresgegevens van de contactpersoon zijn opgeslagen, kan de routegeleiding naar dat adres worden gestart.

- Druk op de adresgegevens in de detailweergave om de routegeleiding te starten.

#### **Let op**

Wanneer een nummer wordt bewerkt vóór het bellen, wordt het niet opgeslagen in het telefoonboek en enkel gebruikt voor de oproep.

## Menu Korte berichten (SMS)

- ✓ Niet beschikbaar voor het model: Mediasysteem Colour



Indien de mobiele telefoon die is aangesloten op het HFP-profiel ook het SMS-profiel ondersteunt, verschijnt een nieuwe functietoets in de linkerbovenhoek van het menu *Telefoon*. Daarmee kunt u sms-berichten ontvangen, bekijken en sturen via het infotainmentsysteem.

De juiste werking van de eerder vermelde functies hangt af van de compatibiliteit van de aangesloten mobiele telefoon. »

<sup>1)</sup> Niet beschikbaar voor het model Mediasysteem Colour.

<sup>2)</sup> Enkel geldig voor Navigatiesysteem en Navigatiesysteem Plus.

### Functietoetsen in het menu SMS

- In het hoofdmenu *Telefoon* op de functietoets **(SMS)** drukken.

Functietoets: functie	
<b>Nieuwe sms</b>	Om een sms te schrijven en sturen (met de mogelijkheid om vooraf gedefinieerde tekstsjablonen te openen).
<b>Inkomend</b>	De map van ontvangen sms'en openen.
<b>Uitgaand</b>	De map van uitgaande sms'en openen. Hier worden de sms'en bewaard die nog niet verzonden zijn.
<b>Verzonden</b>	De map van verzonden sms'en openen.
<b>Sjablonen</b>	Een opgeslagen en nog niet verzonden bericht selecteren.
<b>Contactgegevens verzenden</b>	De gegevens van een contactpersoon uit de lijst van contacten verzenden.

### Mogelijke functietoetsen van de submenu's

Functietoets: functie	
<b>VOORLEZEN</b>	Het systeem van spraakbediening leest de tekst van de sms'en voor.
<b>Opties</b>	Open het menu <b>Opties</b> .

Functietoets: functie	
<b>Antwoorden met sjabloon</b>	Een tekstsjabloon kiezen uit een lijst.
<b>Huidige sms wissen</b>	De sms wordt gewist uit de map <b>Inkomend</b> .
<b>Telefoonnummer</b>	Het telefoonnummer van de afzender wordt getoond.
<b>DOORSTUREN</b>	Een sms doorsturen.
<b>ANTWOORDEN</b>	Een binnenkomende sms beantwoorden.
<b>Nummer ingeven</b>	Een telefoonnummer invoeren of een ontvanger selecteren uit de lijst van contacten. Functietoets <b>(Ontvangers)</b> indrukken om verscheidene ontvangers te selecteren.
<b>Ontvangers</b>	Verscheidene ontvangers selecteren uit de lijst van contacten.
<b>Wissen</b>	Een sms wissen.

### Menu Oproepen (oproeplijsten)

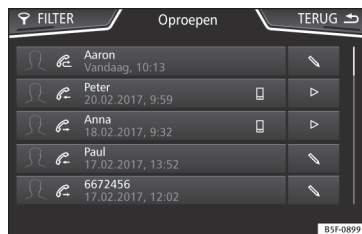



**Afb. 248** Menu Oproeplijsten.

- In het hoofdmenu *Telefoon* op de functietoets **(Oproepen)** drukken.
- Op de functietoets **(FILTER)** drukken.
- Kies de gewenste oproeplijst: **(Alle oproepen)**, **(Gemiste oproepen)**, **(Oproepen)** of **(Beantwoorde oproepen)**.

Indien een telefoonnummer is opgeslagen in het telefoonboek, wordt in de oproeplijst de opgeslagen naam in plaats van het nummer getoond.

Indien aan de naam opgeslagen in het telefoonboek een foto is toegewezen, kan die worden getoond in de oproeplijst samen met de naam »» pag. 254.

## Mogelijke weergaven in het menu Oproepen

Weergave: Betekenis	
	<b>Gemiste oproepen</b> : gemiste en onbeantwoorde oproepen.
	<b>Oproepen</b> : gekozen telefoonnummers.
	<b>Beantwoorde oproepen</b> : beantwoorde oproepen.

 Let op
De beschikbaarheid van de oproeplijsten hangt af van de gebruikte mobiele telefoon.

## Snelkeuzetoetsen



Aan de snelkeuzetoetsen » » » **afb. 249**  kan een nummer uit het telefoonboek worden toegewezen.

Indien aan de naam opgeslagen in het telefoonboek een foto is toegewezen, kan die worden getoond in snelkeuzetoets » » » **pag. 254**<sup>1)</sup>.

**Alle** snelkeuzetoetsen moeten handmatig worden bewerkt en zijn toegewezen aan een gebruikersprofiel. Er kunnen tot 12 contacten worden toegevoegd aan de snelkeuzetoetsen.

## Snelkeuzetoetsen toewijzen

- In het hoofdmenu *Telefoon* op de **vrije** snelkeuzetoets drukken.
- Gewenste contactpersoon in de lijst kiezen. Indien de geselecteerde contactpersoon verscheidene telefoonnummers heeft, kiest u gewenste nummer.

## Toegewezen snelkeuzetoetsen bewerken

- In het hoofdmenu *Telefoon* een **bezette** snelkeuzetoets **ingedrukt houden** tot het menu *Contacten* wordt geopend.
- Gewenste contactpersoon in de lijst kiezen. Indien de geselecteerde contactpersoon verscheidene telefoonnummers heeft, kiest u gewenste nummer.
- Om het menu *Contacten* te sluiten zonder de wijzigingen toe te passen, drukken op de functietoets **TERUG**.

## Toegewezen snelkeuzetoetsen wissen

- De telefoonnummers opgeslagen in de snelkeuzetoetsen kunnen worden gewist in het menu **Instellingen gebruikersprofiel > Favorieten beheren** » » » **pag. 254.** »

<sup>1)</sup> Niet beschikbaar voor het model Mediasystem Colour.

## Bellen met een snelkeuzetoets

- In het hoofdmenu *Telefoon kort* drukken op een **toegewezen** snelkeuzetoets om te bellen naar het opgeslagen telefoonnummer.

### Let op

De contacten opgeslagen in de snelkeuzetoetsen worden **NIET automatisch bijgewerkt**. Indien een contact opgeslagen in een snelkeuzetoets op de mobiele telefoon wordt gewijzigd, moet de snelkeuzetoets opnieuw worden toegewezen.

## Instellingen telefoon

In het hoofdmenu *Telefoon* op de functietoets **SETUP** drukken.

### Functietoets: functie

**Privémodus**: de privémodus kan enkel worden geactiveerd tijdens een actieve oproep. Met uitgeschakelde privémodus (standaard) wordt de audio van de oproep beheerd via de wagen. Met ingeschakelde privémodus wordt de audio van de oproep beheerd via de mobiele telefoon.

**Mobiele telefoon kiezen**: in de lijst de mobiele telefoon selecteren die aangesloten moet worden op het handsfree-profiel via het infotainmentsysteem.

**OF**: drukken op **Telefoon zoeken** om een nieuwe mobiele telefoon aan te sluiten.

**Bluetooth®**: het menu **Instellingen Bluetooth®** » pag. 254 openen.

### Functietoets: functie

**Gebruikersprofiel**: het menu **Instellingen gebruikersprofiel** » pag. 254 openen.

### Let op

**Sommige telefoons moeten opnieuw worden opgestart om de laatst toegevoegde contacten te kunnen downloaden.**

## Instellingen Bluetooth®

In het hoofdmenu *Telefoon* drukken op de functietoets **SETUP** en vervolgens drukken op de functietoets **Bluetooth®**.

### Functietoets: functie

**Bluetooth®**: indrukken om de Bluetooth® uit te schakelen. Alle actieve verbindingen worden verbroken.

**Zichtbaarheid**: in- en uitschakelen van de zichtbaarheid van Bluetooth®.

**Zichtbaar**: de zichtbaarheid van Bluetooth® is actief.

**Verborgen**: de zichtbaarheid van Bluetooth® is niet actief. De Bluetooth®-zichtbaarheid moet actief zijn voor de externe koppeling van een Bluetooth®-apparaat met het infotainmentsysteem. Wanneer een Bluetooth®-apparaat actieve audio heeft die wordt afgespeeld, wordt de zichtbaarheid automatisch ingesteld als **Verborgen**.

### Functietoets: functie

**Naam**: weergave of wijziging van de naam van de Bluetooth® in het infotainmentsysteem. Die naam wordt ook getoond aan andere Bluetooth®-apparaten.

**Gekoppelde apparaten**: weergave van de gekoppelde apparaten. Voor het loskoppelen en aansluiten van Bluetooth®-apparaten en Bluetooth®-profielen.

**Apparaten zoeken**: zoeken naar zichtbare Bluetooth®-apparaten die zich binnen het bereik van het infotainmentsysteem bevinden. Het **maximale** bereik bedraagt ongeveer **10 meter**.

**Bluetooth®-audio (A2DP/AVRCP)**: indien een externe audiobron moet worden aangesloten via Bluetooth® met het infotainmentsysteem, moet deze functie actief zijn » pag. 217.

## Instellingen van het gebruikersprofiel

In het hoofdmenu *Telefoon* drukken op de functietoets **SETUP** en vervolgens drukken op de functietoets **Gebruikersprofiel**.

### Functietoets: functie

**Favorieten beheren**: de snelkeuzetoetsen bewerken.

**Snelkeuzetoets bezet**: indrukken om het opgeslagen nummer te wissen.



## Funcietoets: functie

**Snelkeuzetoets vrij:** indrukken om een nummer uit het telefoonboek te bewaren in de snelkeuzetoets.

**Voicemailnummer:** het voicemailnummer invoeren of wijzigen.

**Sorteren op:** de volgorde vastleggen waarin de vermeldingen van het telefoonboek verschijnen (**Naam** en **Achternaam** of vice versa).

**Contacten importeren:** indrukken om het telefoonboek van de aangesloten telefoon te importeren of het geïmporteerde telefoonboek te updaten.

**Herinnering: mobiele telefoon niet vergeten:** indien er al een actieve Bluetooth®-verbinding met een mobiele telefoon is, verschijnt de melding "**Mobiele telefoon niet vergeten**" wanneer het contact wordt uitgeschakeld.

**Afbeeldingen voor contacten weergeven**<sup>a1</sup>: indien de contacten in het telefoonboek zijn opgeslagen met foto, kan die worden getoond in de snelkeuzetoetsen, in de oproeplijsten en in het telefoonboek.

<sup>a1</sup> Afhankelijk van de mobiele telefoon.

### Let op

**Sommige telefoons moeten opnieuw worden opgestart om de laatst toegevoegde contacten te kunnen downloaden.**

## Multimedia

### USB/AUX-IN-ingang



**Afb. 250** Middenconsole: USB/AUX-IN-ingang.



**Afb. 251** Achterzijde middenconsole: USB-aansluitingen.

Afhankelijk van de uitrusting en het land kan de wagen beschikken over verschillende soorten USB/AUX-IN-aansluiting.

De USB/AUX-IN-ingang bevindt zich aan het opbergvak van de voorste middenconsole

»» **afb. 250.**

Naargelang de uitrusting en het land kan de wagen ook beschikken over USB-aansluitingen, die **enkel gebruikt kunnen worden voor het laden en de stroomvoorziening.**

Deze USB-ingangen bevinden zich aan de achterzijde van de console, tussen de stoelen voorin »» **afb. 251.**

### Connectivity Box\* / Wireless Charger\*



B5F-0842

**Afb. 252** Gerelateerde video



B5F-1119

**Afb. 253** In de middenconsole: steun voor het aansluiten van de mobiele telefoon.

De Connectivity Box bevat diverse functies die u zullen helpen bij het gebruik van uw mobiele apparaat.

Dat zijn de "Draadloze oplaadfunctie / Wireless Charger" en de "Signaalversterker / Mobile Signal Amplifier".

De Wireless Charger bevat enkel de functie "Draadloze oplaadfunctie / Wireless Charger".

**"Draadloze oplaadfunctie / Wireless Charger"**

Met de "Draadloze oplaadfunctie / Wireless Charger" kunt u het mobiele apparaat met Qi<sup>1)</sup>-technologie draadloos opladen.

<sup>1)</sup> Dankzij de Qi-technologie kunt u uw mobiele telefoon draadloos opladen.

Om uw mobiele telefoon draadloos op te laden:

- Plaats uw mobiele apparaat in het midden van de steun met het scherm naar boven  
»» **afb. 253.**

Verzeker u er daarbij van dat er geen voorwerpen zijn tussen de steun en de mobiele telefoon.

De mobiele telefoon wordt automatisch opgeladen. Indien u wenst na te gaan of uw mobiele apparaat de Qi-technologie ondersteunt, raadpleegt u de gebruiksaanwijzing van uw telefoon of gaat u naar de website van SEAT.

### "Signaalversterker / Mobile Signal Amplifier"

Met de "Signaalversterker / Mobile Signal Amplifier" kunt u de straling in de wagen verminderen en hebt u een betere ontvangst.

Om veiligheidsredenen wordt het aanbevolen om het systeem en het mobiele apparaat te koppelen via Bluetooth® en de mobiele telefoon op de basis van de Connectivity Box te plaatsen, voor een betere ontvangst zonder de telefoon te moeten hanteren.

Om een verbinding tot stand te brengen met de buitenantenne van de wagen:

- Plaats uw mobiele apparaat in het midden van de steun met het scherm naar boven  
»» **afb. 253.**

Verzeker u er daarbij van dat er geen voorwerpen zijn tussen de steun en de mobiele telefoon.

Uw mobiele telefoon is automatisch klaar voor gebruik van de functie van de buitenantenne.

### **ATTENTIE**

- De mobiele telefoon kan warm worden door het draadloos laden. Houd er rekening mee wanneer u het vastneemt en verwijder het voorzichtig.
- Er mag zich geen voorwerp van metaal of een ander type tussen de mobiele telefoon en de steun bevinden, om te vermijden dat de werking van de Connectivity Box verstoord wordt.

### **Let op**

- Voor de juiste werking moet uw mobiele apparaat compatibel zijn met de Qi-interfacesstandaard voor opladen via inductie.
- De laadtijd en temperatuur variëren afhankelijk van het gebruikte apparaat.
- De maximale laadcapaciteit bedraagt 5 W.

• Met de Qi-technologie kan niet meer dan één mobiel apparaat tegelijk geladen worden.

• Een betere ontvangst kan niet gegarandeerd worden indien er meer dan één mobiele telefoon in de basis is.

• Voor een juiste werking van het draadloos opladen wordt het aanbevolen om de motor te laten draaien.

• Wanneer een telefoon met Qi-technologie wordt aangesloten via USB, vindt het laden plaats met het medium dat de fabrikant heeft gespecificeerd.

# Rijden

## Starten en rijden

### Motor starten en afzetten

#### Contactslot

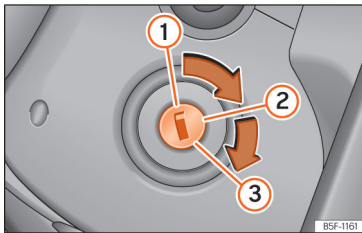

Afb. 254 Standen van de contactsleutel.

Standen van de sleutel »»» **afb. 254**

- ① Contact uitgeschakeld. U kunt de auto-sleutel uit het contactslot trekken.
- ② Contact is ingeschakeld. In dieselvoertuigen vindt voorverwarming plaats ☼.
- ③ Starten van de motor.

#### Stuur ver- en ontgrendelen

- Het stuur vergrendelen: verwijder de contactsleutel uit het contact en draai het stuur

tot het blokkeert. Naargelang het land zet u in wagens met automatische versnellingsbak de versnellingshendel in stand **P** om de sleutel te verwijderen. Zo nodig drukt u op de toets voor keuzehendelvergrendeling en laat u die daarna los.

- Het stuur ontgrendelen: steek de sleutel in het contact en draai de sleutel en gelijktijdig het stuur in de richting van de pijl. Indien het stuur niet gedraaid kan worden, komt dit mogelijk omdat de blokkering actief is.

#### Start-stopsysteem\*

Zodra u stopt en het start-stopsysteem\* de motor afzet, blijft het contact ingeschakeld.

*Automatische versnellingsbak:* zorg ervoor dat het contact is uitgeschakeld en de schakelhendel in de stand **P** staat voordat u de wagen verlaat.

#### ⚠ ATTENTIE

- Als u de wagen - al is het slechts tijdelijk - verlaat, altijd de sleutel uit het contact trekken. Dit is met name van belang als er kinderen of hulpbehoevenden alleen in de wagen gelaten worden, omdat zij de motor zouden kunnen starten of elektrische uitrustingen zouden kunnen inschakelen - gevaar voor ongelukken.
- Contactsleutel pas uit het contactslot trekken wanneer de wagen tot stilstand is gekomen! Het stuurslot kan direct vergrendelen - gevaar voor ongelukken.

#### **i** Let op

- Terwijl u de contactsleutel in stand ② draait, draait u tegelijk het stuurwiel naar beide zijden om de stuurblokkering te ontgrendelen.
- Als de accu van de wagen is ontkoppeld en weer is aangesloten, moet u de sleutel ca. 5 sec. in stand ② houden voordat u start.
- Wagens met automatische versnellingsbak: naargelang het land kunt u, als het contact is uitgeschakeld, de sleutel alleen uit het contact trekken als de keuzehendel in stand "P" (parkeervergrendeling) staat. Vervolgens blijft de keuzehendel geblokkeerd.

#### Drukknop contact en starten\*

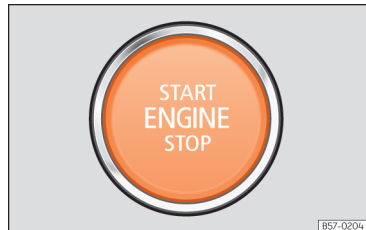

Afb. 255 Onder in de middenconsole: startknop

De motor kan in werking worden gesteld met een startknop (Press & Drive). Daarvoor moet er een passende sleutel in het interieur zijn aan de stoelen vooraan of achteraan, of in de middenconsole.

In auto's met Keyless Access-systeem » pag. 103 kan de motor ook worden gestart als de sleutel zich in de bagageruimte bevindt.

Door het bestuurdersportier te openen **wanneer u de auto verlaat**, wordt de stuurkolom elektronisch vergrendeld als het contact is uitgeschakeld.

### Het contact handmatig in- of uitschakelen

Indien u enkel het contact wilt inschakelen (zonder de motor te starten), drukt u de startknop één keer kort in **zonder** daarbij het koppelings- of rempedaal in te trappen » ⚠.

De tekst van de knop **START ENGINE STOP** knippert zoals een kloppend hart wanneer het systeem gereed is voor het in- en uitschakelen van het contact.

### Automatisch uitschakelen van het contact

Als de bestuurder zich van de auto verwijdt met de sleutel bij zich terwijl het contact nog is ingeschakeld, wordt het contact niet automatisch uitgeschakeld. Het contact wordt uitgeschakeld door te drukken op de vergrendelingsstoets van de afstandsbediening  of

door te drukken op het sensoroppervlak van de portiergreep » » **afb. 100**.

### Automatisch uitschakelen van het contact in wagens met Start-Stop

Het contact van de wagen wordt automatisch uitgeschakeld wanneer de wagen stilstaat en het automatisch afzetten van de motor actief is indien:

- de veiligheidsgordel van de bestuurder niet is vastgegespt,
- de bestuurder geen enkel pedaal intrapt,
- het bestuurdersportier geopend wordt.

Indien na het automatisch uitschakelen van het contact het dimlicht  brandt, blijft het stadslicht gedurende ca. 30 minuten branden (indien de accu voldoende lading heeft). Als de bestuurder de wagen vergrendelt of het licht handmatig uitschakelt, gaat het stadslicht uit.

### Functie om de motor weer te starten

Als er eenmaal de motor uitgezet is geen sleutel in de wagen aangetroffen wordt, kan de motor pas na 5 seconden weer gestart worden. Op het display van het instrumentenpaneel wordt een waarschuwing hieromtrent weergegeven.

Na die vijf seconden kan de motor niet meer zonder een passende sleutel in de wagen gestart worden.

### ⚠ ATTENTIE

Trap na het inschakelen van het contact **niet** op het rem- of koppelingspedaal omdat anders de motor meteen gestart kan worden.

### ⚠ ATTENTIE

Nalatig of onachtzaam gebruik van de autosleutels kan leiden tot ernstige verwondingen en ongevallen.

- Laat wanneer u het voertuig verlaat geen sleutels in de wagen achter. Anders kunnen kinderen of onbevoegden de portieren en de achterklep vergrendelen, de motor starten of het contact inschakelen en op die manier elektrische systemen gebruiken.

### Let op

- Voordat u de wagen verlaat, moet u het contact altijd uitschakelen en eventueel rekening houden met de aanwijzingen op het scherm van het instrumentenpaneel.
- Als de wagen lange tijd blijft stilstaan met stilstaande motor en ingeschakeld contact, kan de accu leeg raken en kan de motor mogelijk niet meer gestart worden.
- In wagens met dieselmotor wacht u tot het controlelampje  » pag. 260 uitgaat om de motor in werking te stellen.
- Als u tijdens de STOP-fase drukt op de drukknop **START ENGINE STOP**, wordt het contact uitgeschakeld en knippert de knop. »

- Als de aanwijzing verschijnt op het scherm van het instrumentenpaneel "Startstopsysteem uitgeschakeld: motor handmatig starten", zal de drukknop **START ENGINE STOP** knipperen.

## Motor in werking stellen

### Voordat u de motor in werking stelt

- *Wagens met schakelbak*: versnellingshendel in neutrale stand zetten, koppelingspedaal intrappen en in deze stand houden tot de motor begint te draaien.
- *Wagens met automatische versnellingsbak*: keuzehendel in stand **P** of **N** zetten.

### Wagens met contactslot

- Contactslot in stand **»» afb. 254 ②** draaien. In dieselveertuigen vindt voorverwarming plaats ☹.
- Sleutel naar stand **»» afb. 254 ③** blijven draaien zonder het gaspedaal in te trappen.
- Laat na het aanslaan van de motor de sleutel los. De sleutel keert na het loslaten terug naar de stand **②**.
- Indien de motor niet begint te draaien, onderbreekt u de poging en herhaalt u het na ongeveer 1 minuut.

### Wagens met startknop

- Trap het rempedaal in en houd het ingetrapt tot de motor start.
- Druk de startknop in **»» afb. 255**; trap het gaspedaal niet in. Om de motor te kunnen starten moet er een passende sleutel in de wagen aanwezig zijn. Na het starten van de motor blijft het licht van de knop **START ENGINE STOP** vast branden om aan te geven dat de motor draait.
- Laat na het aanslaan van de motor de startknop los.
- Indien de motor niet begint te draaien, onderbreekt u de poging en herhaalt u het na ongeveer 1 minuut. Voer indien nodig een noodstop uit **»» pag. 262**.

Bij dieselwagens kan het voorkomen dat de motor bij lagere temperaturen iets vertraagd start. Tijdens het voorgloeien brandt het controlelampje ☹. Als wordt voorgeloeid, mogen er geen belangrijke elektrische apparaten zijn ingeschakeld - de accu wordt anders onnodig belast.

De voorgloetijd hangt af van de koelvloeistoftemperatuur en de omgevingstemperatuur. Als de motor al op bedrijfstemperatuur is of als de omgevingstemperatuur boven +8 °C ligt, gaat het controlelampje ☹ ca. één seconde branden. Dat betekent dat de motor *onmiddellijk* start.

### Dieselmotor starten na een lege tank

Als de brandstoftank volledig is leeggereden, kan het starten van een dieselmotor na het tanken wel één minuut langer duren dan normaal. Dit komt omdat eerst de lucht uit het brandstofsysteem verwijderd moet worden.

#### ⚠ ATTENTIE

De motor nooit in afgesloten ruimtes laten draaien – gevaar voor vergiftiging!

- De uitlaatgassen van de motor bevatten onder andere het geur- en kleurloze koolmonoxide, een giftig gas dat kan leiden tot bewusteloosheid en overlijden.

#### ⚠ ATTENTIE

Verlaat de wagen niet terwijl de motor draait, vooral wanneer een versnelling is ingeschakeld. De wagen kan plots in beweging komen of er kan iets onverwachts gebeuren, met schade, brand of ernstige letsels tot gevolg.

#### ⚠ ATTENTIE

Gebruik nooit sprays voor koud starten, omdat deze kunnen ontploffen of een plotselinge toerentalverhoging van de motor kunnen veroorzaken – gevaar voor verwondingen.

### ⓘ VOORZICHTIG

- De startmotor of motor kan beschadigd raken indien u tijdens het rijden probeert de motor te starten of de motor meteen na het uitzetten opnieuw in werking stelt.
- Voorkom bij koude motor hoge toerentalen, volgas en sterke motorbelasting - gevaar voor motorschade!

### 🌿 Milieu-aanwijzing

Laat de motor niet warm draaien terwijl de wagen stilstaat. Rijd direct rustig weg. Daardoor bereikt de motor sneller zijn bedrijfstemperatuur en is de uitstoot van schadelijke gassen beperkter.

### ⓘ Let op

- Bij het starten van de motor worden de belangrijkste stroomverbruikers tijdelijk uitgeschakeld.
- Bij het koud starten van de motor kan het geluid kort toenemen. Dit is normaal en geen reden om u zorgen te maken.
- Wanneer de buitentemperatuur lager is dan +5 °C (+41 °F), kan er zich bij een dieselmotor rook vormen onder de wagen als de koelvloeistofverwarmer met werking op brandstof is ingeschakeld.
- In wagens met motor op aardgas (CNG) start de motor standaard met gas, behalve in de volgende gevallen:

- Temperatuur van de koelvloeistof onder -10 °C.
- Na het tanken van CNG.

### Motor afzetten

- Breng de wagen onmiddellijk tot stilstand » » ⚠.
- Met een schakelbak trapt u het koppelingspedaal volledig in of ontkoppelt u. Indien uw wagen beschikt over automatische versnellingsbak, plaatst u de keuzehendel in stand P.
- Elektronische parkeerrem inschakelen.
- *Wagens met contactslot:* Sleutel in stand » » **afb. 254** ① draaien.
- *Wagens met startknop:* Druk de startknop kort in » » **afb. 255**.

### Nooduitschakeling

Als de motor niet stopt door de startknop kort in te drukken, dan moet een nooduitschakeling worden uitgevoerd:

- Druk binnen 3 seconden de startknop twee keer in of druk de startknop eenmaal in gedurende meer dan 1 seconde » » ⚠ in **Drukknop contact en starten\*** op pag. 259.

### ⚠ ATTENTIE

Zet de motor nooit uit terwijl de wagen in beweging is. Dit kan leiden tot verlies van

controle over de wagen, ongeval en ernstige letsels.

- De airbags en gordelspanners zijn buiten werking als het contact is uitgeschakeld.
- De rembekrachtiger werkt niet bij uitgeschakelde motor. Daarom moet u bij uitgeschakelde motor het rempedaal krachtiger intrappen om de wagen tot stilstand te brengen.
- De stuurbekrachtiging werkt niet bij uitgeschakelde motor. Wanneer de motor is afgezet, heeft u meer kracht nodig om te sturen.
- Als het contact wordt uitgeschakeld, kan de stuurkolomvergrendeling geactiveerd worden waardoor u geen controle meer hebt over de wagen.
- Trek nooit de sleutel uit het contactslot zolang de wagen in beweging is. Het stuurslot zou de stuurinrichting kunnen blokkeren en u bent dan niet meer in staat het stuurwiel te draaien - gevaar op ongelukken!

### ⚠ ATTENTIE

Neem altijd de sleutel mee wanneer u de wagen verlaat. Dit is vooral van belang indien kinderen in de wagen blijven, want deze zouden de motor kunnen starten of elektrische uitrustingen (bijv. elektrische ruitbediening) kunnen bedienen - gevaar voor ongelukken! »

**ⓘ VOORZICHTIG**

- Zodra u stopt en het start-stopsysteem\* de motor afzet, blijft het contact ingeschakeld. Controleer of het contact is uitgeschakeld voordat u de wagen verlaat, om te voorkomen dat de accu wordt ontladen.
- Als u de wagen gedurende lange tijd met een hoog motortoerental gereden hebt, kan de motor na het uitzetten oververhit raken. Laat de motor ongeveer twee minuten stationair draaien voordat u de motor uitzet om te voorkomen dat de motor beschadigd raakt.

**ⓘ Let op**

Nadat de motor is uitgezet, kan de koel-luchtventilator - ook bij uitgeschakeld contact - nog maximaal tien minuten blijven draaien. Het is ook mogelijk dat deze opnieuw inschakelt wanneer de koelvoelstoftemperatuur stijgt als gevolg van de opgehoopte warmte onder de motorruimte of dat deze warmer wordt als gevolg van een langdurige blootstelling aan zonnestraling.

**Wegrijblokkering**

De elektronische wegrijblokkering voorkomt dat onbevoegden met de wagen kunnen rijden.

In de sleutel zit een microchip die de elektronische wegrijblokkering automatisch uitscha-

kelt als de sleutel in het contactslot wordt gestoken.

Zodra u de sleutel uit het contact neemt, wordt de elektronische wegrijblokkering automatisch weer geactiveerd. Bij wagens met het "Keyless Access"-systeem voor sluiten en starten zonder sleutel moet de autosleutel zich buiten de wagen bevinden.

Als in het display van het instrumentenpaneel de volgende melding verschijnt: **SAFE**, dan kan de wagen niet meer worden gestart.

Daarom kan de motor alleen met een passende, gecodeerde en originele SEAT-sleutel worden gestart.

**ⓘ Let op**

**Alleen met originele SEAT-sleutels is een optimale werking van uw wagen gewaarborgd.**

**Noodstopfunctie**

**Afb. 256** Rechts van de stuurkolom: noodstart.

Als er in de wagen geen passende sleutel herkend wordt, zult u een noodstop moeten uitvoeren. Op het display van het instrumentenpaneel verschijnt er dan een waarschuwingstekst. Dit kan het geval zijn wanneer de batterij van de autosleutel bijvoorbeeld bijna leeg is:

- houd de sleutel direct na het indrukken van de startknop altijd bij de stuurkolom » **afb. 256**, zo dicht mogelijk bij het logo van *Kessy*.
- Het contact wordt automatisch ingeschakeld en zo nodig slaat de motor aan.



### Aanwijzingen voor de bestuurder op het display van het instrumentenpaneel

#### Trap het koppelpedaal in

Deze aanwijzing verschijnt, als de bestuurder bij wagens met schakelbak bij het starten van de motor het koppelpedaal niet intrapt. De motor kan alleen worden gestart als het koppelpedaal wordt ingetrapt.

#### Trap het rempedaal in.

Deze aanwijzing verschijnt, als de bestuurder bij wagens met schakelbak bij het starten van de motor het rempedaal niet intrapt.

#### Kies N resp. P

Deze aanwijzing verschijnt bij het starten of stoppen van de motor in het geval de keuzehendel van de automatische transmissie niet in de stand **P** of **N** staat. De motor kan alleen worden gestart of gestopt in deze standen.

#### In stand P schakelen; de wagen kan zich verplaatsen; de portieren kunnen uitsluitend worden vergrendeld in stand P

Deze aanwijzing voor de bestuurder verschijnt om veiligheidsredenen samen met een waarschuwingssignaal, als de keuzehendel van de automatische versnellingsbak na het stoppen van de motor niet in stand **P** staat.

Zet de keuzehendel in **P**, anders kan de wagen in beweging komen.

#### Versnelling: keuzehendel in rijstand!

De aanwijzing voor de bestuurder verschijnt als bij het openen van het portier aan bestuurderszijde de keuzehendel niet in de stand **P** staat. Bovendien hoort u een zoemer. Zet de keuzehendel in stand **P** om te voorkomen dat de wagen wegrolt.

#### Contact aan

De aanwijzing voor de bestuurder wordt gegeven, samen met een signaal van een zoemer, als het portier aan bestuurderszijde wordt geopend terwijl het contact is ingeschakeld.

### Functie "My Beat"

Voor wagens met comfortsleutel is er de functie "My Beat". Deze functie biedt een bijkomende indicatie van het startstelsel van de wagen.

Bij toegang tot de wagen knippert de startknop **»» afb. 255** om de aandacht erop te vestigen.

Bij het in-/uitschakelen van het contact gaat het licht van de startknop knipperen. Bij uitgeschakeld contact gaat de startknop na enkele seconden uit.

Wanneer de motor is gestart, blijft het licht van de startknop vast branden om aan te geven dat de motor draait. De tijd tussen het starten van de motor met de startknop en de overgang van knipperen naar vast branden van de lichten hangt af van de kenmerken van de motoruitvoering. Wordt de motor stopgezet met de startknop, dan gaat die opnieuw knipperen.

In wagens met start-stopsysteem biedt de functie "My Beat" ook bijkomende informatie:

- Wanneer de motor wordt afgezet tijdens de Stop-fase, dan blijft het licht van de startknop vast branden, want hoewel de motor uit is blijft het start-stopsysteem actief.
- Kan de motor niet opnieuw worden gestart met het start-stopsysteem, **»» pag. 264**, en moet hij handmatig worden gestart, dan zal de startknop knipperen om deze situatie aan te geven.

## Start-stopsysteem\*

### Controlelampjes

#### (A) Springt aan

Het start-stopsysteem is beschikbaar, de automatische uitschakeling van de motor is actief. **»**



## Springt aan

Het start-stopsysteem is niet beschikbaar of werd uitgeschakeld.

### Aanwijzingen voor de bestuurder op het display van het instrumentenpaneel

#### Start-stopsysteem uitgeschakeld. Motor handmatig starten

Deze aanwijzing voor de bestuurder wordt weergegeven wanneer het start-stopsysteem de motor **niet** opnieuw kan starten.

#### Start-stopsysteem: Storing! Functie niet beschikbaar

Er is een storing opgetreden in het start-stop-systeem. Rijd naar een gespecialiseerde werkplaats om de storing te laten repareren.

## Beschrijving en werking

Het start-stopsysteem helpt om brandstof te besparen en de CO<sub>2</sub>-emissie te beperken.

In de start/stop-stand wordt de motor automatisch afgezet zodra de wagen stil komt te staan of uitrolt. Het contact blijft ingeschakeld. Zodra verder gereden kan worden, wordt de motor weer automatisch gestart.

In deze situatie blijft het licht van de knop

**START ENGINE STOP** vast branden<sup>1)</sup>.

Zodra het contact wordt ingeschakeld, wordt automatisch het start-stopsysteem geactiveerd.

In het Easy Connect-systeem kunt u nadere informatie raadplegen over het start-stopsysteem: druk op de toets **MENU** / > **Wagen** > **Weergave** > **Wagenstatus**.

### Wagens met versnellingsbak

- Wanneer u de wagen tot stilstand brengt of de wagen reeds stilstaat, zet u de versnelling in de vrijstand en laat u het koppelpedaal los. De motor gaat uit. In het display verschijnt het controlelampje (A). De motor kan uitschakelen voordat de wagen volledig tot stilstand komt (ongeveer 7 km/u).
- Zodra u het koppelpedaal weer intrapt, start de motor weer. Het controlelampje gaat uit.

### Wagens met automatische versnellingsbak

- Rem de wagen af totdat deze stilstaat en houd uw voet op het rempedaal of activeer het Auto Hold\*-systeem zodat de wagen geremd blijft. De motor gaat uit. In het display verschijnt het controlelampje (A). De motor

kan uitschakelen voordat de wagen volledig tot stilstand komt (ongeveer 7 km/u of 2 km/u afhankelijk van het type versnellingsbak van de wagen).

- Zodra u het rempedaal weer intrapt, start de motor weer. Het controlelampje gaat uit. Bij wagens met Auto Hold\*-systeem zal de motor bij actief systeem niet starten alswa voet van het rempedaal haalt. De motor start wanneer het gaspedaal wordt ingetrapt.

### Basisvoorwaarden voor start/stop-stand

- Het bestuurdersportier moet gesloten zijn.
- De bestuurder draagt de veiligheidsgordel.
- De motorkap is gesloten.
- De motor heeft de bedrijfstemperatuur bereikt.
- De achteruitversnelling is niet ingeschakeld.
- De auto staat niet op een steile helling.



### De motor gaat om diverse redenen niet uit

Vóór stilstand controleert het systeem of aan bepaalde voorwaarden is voldaan. De motor stopt **niet** in onder andere de volgende gevallen:

- De motor heeft de temperatuur voor de start/stop-stand nog niet bereikt.

<sup>1)</sup> Alleen wagens met Keyless Access.

- De temperatuur ingesteld in de klimaatregeling is niet bereikt.
- De interieurtemperatuur is erg hoog/laag.
- Ontwasemingstoets geactiveerd »» pag. 161.
- De parkeerhulp\* is ingeschakeld.
- De accu is erg leeg.
- Het stuurwiel is flink verdraaid of wordt momenteel gedraaid.
- Er bestaat gevaar voor condensvorming.
- Na het schakelen van de achteruit.
- Bij een zeer steile helling.

In het display van het instrumentenpaneel verschijnt dan ; bovendien wordt in het bestuurdersinformatiesysteem\*, START  STOP weer gegeven.

### De motor start vanzelf

Bij stilstand kan de normale stand van het systeem onderbroken worden in de volgende situaties. De motor start zonder toedoen van de bestuurder.

- De interieurtemperatuur wijkt af van de waarde ingesteld in de klimaatregeling.

- Ontwasemingstoets geactiveerd »» pag. 161.
- Het rempedaal is diverse keren achter elkaar ingetrupt.
- De accu is erg leeg.
- Hoog stroomverbruik.

### Aanvullende informatie over de automatische transmissie

De motor gaat uit als de keuzehendel in de standen **P**, **D**, **N** en **S**<sup>1)</sup> staat, alsook in Tiptronic-stand. Als de keuzehendel in de stand **P** staat, blijft de motor ook uit als u uw voet van het rempedaal neemt. Om de motor opnieuw te starten, moet u het gaspedaal intrappen of naar een andere rijstand schakelen en de rem loslaten.

Als u de keuzehendel in de stand **R** zet tijdens stilstand, start de motor weer.

Wissel van **D** naar **P** om te voorkomen dat de motor per ongeluk start als u bij schakelen **R** passeert.

### Bijkomende informatie over wagens met Adaptive Cruise Control (ACC)

In wagens met ACC start de motor in bepaalde omstandigheden opnieuw indien de radarsensor detecteert dat de voorligger weer begint te rijden.

#### **ATTENTIE**

- **Nooit de motor afzetten voordat de wagen volledig tot stilstand is gekomen. De werking van de remmen en de stuurinrichting zijn dan niet meer volledig gegarandeerd. U moet dan meer kracht leveren om het stuurwiel te verdraaien of om te remmen. Dit kan leiden tot ongevallen en ernstige letsels.**
- **Om verwondingen te voorkomen, moet u altijd ervoor zorgen dat het start-stopsysteem is uitgeschakeld zodra u in het motorcompartiment werkt »» pag. 266.**

#### **VOORZICHTIG**

**Het start-stopsysteem moet altijd uitgeschakeld zijn als u met de wagen door water waadt »» pag. 282.**

<sup>1)</sup> Behalve in het model CUPRA. In dit geval zal, wanneer de keuzehendel in stand **S** of Tiptronic wordt gezet, het start-stopsysteem verhinderen dat de motor stilvalt.

**i Let op**

- In wagens met automatische versnellingsbak kunt u zelf bepalen of de motor moet worden afgezet of niet door minder of meer kracht op het rempedaal uit te oefenen. Als u het rempedaal slechts voorzichtig intrapt, bijv. in een file waarin regelmatig wordt opgetrokken en afgeremd, dan wordt de motor niet afgezet bij stilstand van de wagen. Zodra u het rempedaal flink intrapt, stopt de motor.
- Bij stilstand moet u het rempedaal ingetrapt houden zodat de wagen niet kan bewegen.
- Als bij wagens met schakelbak de motor "afslaat", kan die opnieuw worden gestart door het koppelpedaal in te trappen.
- Als bij wagens met automatische versnellingsbak de hendel in de stand D, N of S wordt gezet nadat de achteruit is gekozen, moet eerst harder dan 10 km/u (6 mpu) vooruit worden gereden voordat het systeem de motor weer stopt.

**Het start-stopsysteem handmatig in- en uitschakelen**

**Afb. 257** Middenconsole: toets van het start-stopsysteem.

Als u het systeem niet wilt gebruiken, kunt u dit handmatig uitschakelen.

- Om het start-stopsysteem handmatig uit of in te schakelen, drukt u op de toets **afb. 257**.

Als het systeem is uitgeschakeld, blijft het toetsymbool geel branden.

**i Let op**

**Het systeem wordt ingeschakeld telkens wanneer u de motor zelf uitzet.**

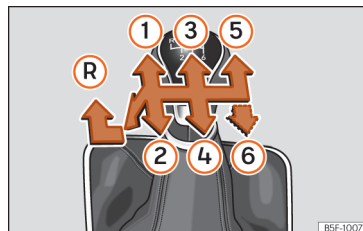
**Schakelbak****Schakelen**

**Afb. 258** Schema van een handmatige versnelling met 5 of 6 standen.

In de versnellingshendel zijn de standen van de versnellingen aangeduid **»» afb. 258**.

- Houd het koppelpedaal helemaal ingetrapt.
- Zet de versnellingshendel in de gewenste stand.
- Laat het koppelpedaal los.



**Achteruitversnelling inschakelen**

Schakel de achteruitversnelling alleen in als de wagen stilstaat.

- Houd het koppelpedaal helemaal ingetrapt.

- Druk de versnellingshendel in neutrale stand omlaag, beweeg hem dan helemaal naar links en daarna naar voren om de achteruitversnelling » » **afb. 258**  te selecteren.
- Laat het koppelpedaal los.

### Terugschakelen

Tijdens het rijden dient terugschakelen altijd stapsgewijs te gebeuren, d.w.z. naar de eerstvolgende lagere versnelling zodra het motortoerental niet meer zo hoog is » » . Eén of meerdere versnellingen terugschakelen bij hoge snelheden of hoge motortoerentallen kan leiden tot beschadiging van de koppeling en de versnellingsbak, zelfs als daarbij het koppelpedaal wordt gebruikt » » .

### ATTENTIE

De wagen wordt bij draaiende motor direct in beweging gezet zodra u een versnelling inschakelt en het koppelpedaal loslaat. Dit is ook het geval als de parkeerrem wordt ingeschakeld.

- Kies nooit de achteruit terwijl de wagen in beweging is.

### ATTENTIE

Als verkeerd wordt teruggeschakeld, d.w.z. door een te lage versnelling te kiezen, kunt u de controle over de wagen verliezen – gevaar voor ongelukken en ernstig letsel.

### VOORZICHTIG

Als u op hoge snelheid resp. op hoge motortoerentallen rijdt en vervolgens terugschakelt naar een te lage versnelling, kan dat tot aanzienlijke schade aan de koppeling en de versnellingsbak leiden. Dit is ook het geval als u het koppelpedaal ingetrapt houdt en niet schakelt.

### VOORZICHTIG

Houd rekening met het volgende om schade en voortijdige slijtage te voorkomen:

- Tijdens het rijden uw hand niet op de versnellingshendel laten rusten. De druk van de hand wordt naar de schakelgaffels overgebracht.
- Laat uw voet niet op het koppelpedaal rusten; hoewel de kracht die dan daarop wordt uitgeoefend slechts klein is, kan die toch leiden tot vroegtijdige slijtage van de koppelpedaal. Gebruik de voetenruimte wanneer niet wordt geschakeld.
- Zorg ervoor dat de wagen volledig stilstaat voordat u de achteruitversnelling inschakelt.
- Bij het schakelen altijd het koppelpedaal volledig intrappen.
- Houd uw wagen niet met draaiende motor en "slippende" koppeling in stilstand op hellingen.

## Automatische versnellingsbak/automatische DSG-versnellingsbak\*

### Inleiding

De wagen is met een schakelbak met elektronische regeling uitgerust. De krachtoverbrenging tussen motor en versnellingsbak gebeurt via twee onafhankelijke koppelingen. Deze vervangen de koppelvormer van gebruikelijke automatische transmissies en maken het accelereren van de wagen zonder merkbare trekkrachtonderbreking mogelijk.

Met behulp van het **Tiptronic**-systeem kunnen de versnellingen ook *handmatig* worden geschakeld » » pag. 270, **Versnellingen schakelen in Tiptronic-stand\***.

### Controlelampjes

#### Gaat groen branden

Rempedaal niet ingetrapt.  
Trap het rempedaal in om een rijstand te selecteren. »

### Knippert groen

De vergrendelingsknop op de keuzehendel is niet vastgekleet.  
Het vooruit bewegen van de wagen wordt verhinderd.  
Klik de keuzehendelvergrendeling vast.

## Keuzehendelstanden

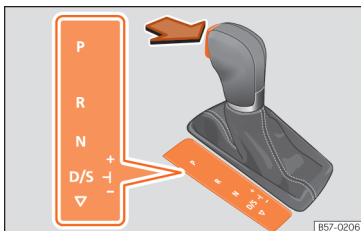

**Afb. 259** Keuzehendelvergrendeling.

De keuzehendelstand wordt weergegeven doordat het betreffende teken oplicht. Verder wordt op het display de gekozen versnelling aangegeven als de keuzehendel in een van de handmatige standen **M**, **D** of **S** staat.

### **P** – Parkeervergrendeling

In deze keuzehendelstand zijn de aandrijvende wielen geblokkeerd. De hendel mag alleen bij *stilstaande* wagen in **P** worden gezet » .

Om de keuzehendel in en uit stand **P** te zetten, moet de vergrendelknop worden ingedrukt **en** tegelijkertijd het rempedaal worden ingetrapt.

### **R** – Achteruitversnelling

De achteruitversnelling mag alleen bij *stilstaande* wagen en bij stationair draaiende motor worden ingeschakeld » .

Voor het inschakelen van stand **R** de vergrendelknop indrukken en tegelijkertijd het rempedaal intrappen. Bij ingeschakeld contact branden de achteruitrijlampen als de hendel in de stand **R** staat.

### **N** – Vrije stand

Als de hendel in deze stand staat, staat de versnelling in de vrij.

Trap het rempedaal in om de hendel van stand **N** naar **D/S** te brengen bij snelheden onder 3 km/u (2 mpu) of bij *stilstaande* wagen » .

### **D/S** – Permanente stand voor vooruitversnelling

De hendel in de stand **D/S** zorgt ervoor dat de versnelling kan worden bediend in de stand normaal (**D**) of sportief (**S**). Om de sportieve stand **S** te kiezen, duwt u de hendel naar achteren. Door deze nogmaals te verplaatsen, keert u terug naar de stand nor-

maal **D**. Op het display in het instrumentenpaneel wordt de gekozen stand aangegeven.

In de **stand normaal (D)** kiest de versnellingsbak de optimale verhouding. Deze is afhankelijk van motorbelasting, rijnsnelheid en dynamische schakelprogramma (DSP).

De **stand sport (S)** moet worden gekozen voor een sportieve rijstijl. Het vermogen van de motor wordt maximaal benut. Bij het versnellen zijn de schakelfasen goed voelbaar.

Onder bepaalde omstandigheden (bijv. op bergwegen) kan het beter zijn om tijdelijk de tiptronic-functie in te schakelen » **pag. 270**, om de versnelling aan de wegomstandigheden aan te passen.

### Keuzehendelvergrendeling

De vergrendeling van de hendel voorkomt dat, wanneer deze in de stand **P** of **N** staat, per ongeluk een rijstand wordt ingeschakeld en de wagen in beweging komt.

Om de keuzehendelvergrendeling op te heffen drukt u terwijl het contact is ingeschakeld het rempedaal in en houdt u het rempedaal ingetrapt. Duw de vergrendeling van de hendel tegelijk in de richting van de pijl » **afb. 259**.

Als herinnering voor de bestuurder wordt met hendel in stand **P** of **N** de volgende aanwijzing op het scherm getoond:

### Bij het inschakelen van een rijstand bij stilstand: rem intrappen.

Bij snel schakelen via stand **N** (bijvoorbeeld van **R** naar **D**) wordt de hendel niet vergrendeld. Hierdoor wordt bijvoorbeeld het "losschommelen" bij vastgereden wagen mogelijk. Als de hendel bij niet-ingetrap rempedaal en bij een snelheid van minder dan 5 km/u (3 mph) langer dan ongeveer één seconde in stand **N** staat, wordt de keuzehendel vergrendeld.

### Uittrekblokkering contactsleutel

De sleutel kan na het uitschakelen uit het contact worden getrokken wanneer de keuzehendel in stand **P** staat. Zolang de contactsleutel niet in het contactslot zit, is de keuzehendel in stand **P** geblokkeerd.

### ATTENTIE

- Zorg ervoor dat u bij stilstaande wagen niet het gaspedaal intrapt. De wagen gaat direct rijden, ook wanneer de parkeerrem is vastgezet – gevaar voor ongelukken!
- Nooit tijdens het rijden de hendel in stand **R** of **P** zetten. Anders bestaat er gevaar voor ongelukken of storingen.
- Bij draaiende motor en met de hendel in een willekeurige stand behalve **P** is het nodig om het rempedaal ingetrap te houden, omdat ook bij stationair toerental de krachtoverbrenging niet helemaal wordt onderbroken.

- Geen gas geven als u bij stilstaande wagen en draaiende motor de keuzehendelstand verandert. Anders bestaat er gevaar voor ongelukken.
- Laat als bestuurder uw wagen nooit achter met draaiende motor en ingeschakelde rijstand. Schakel de elektronische parkeerrem in en plaats de parkeervergrendeling (**P**).

### Let op

- Als u tijdens het rijden per ongeluk stand **N** hebt ingeschakeld, moet u het gas loslaten en wachten totdat de motor weer op stationair toerental draait voordat u rijstand **D** of **S** inschakelt.
- Als de voeding wordt onderbroken in stand **P**, kan de hendel niet meer worden verplaatst. In dit geval moet u de noodontgrendelprocedure uitvoeren » pag. 274.

### Let op

- Als de blokkering van de hendel niet aangrijpt, is er een storing opgetreden. De transmissie blijft ontkoppeld om te voorkomen dat de wagen plotseling in beweging komt. Ga als volgt te werk om de hendel te laten blokkeren:
  - Met 6-versnellingenbak: trap het rempedaal in en laat het weer los.

- Met 7-versnellingenbak: trap het rempedaal in. Plaats de hendel in de stand **P** of **N** en kies vervolgens een rijstand.
- Als de wagen noch vooruit, noch achteruit rijdt, ondanks dat een rijstand is gekozen, ga dan als volgt te werk:
  - Als de wagen niet in de gewenste richting rijdt, heeft het systeem de rijstand waarschijnlijk niet correct ingeschakeld. Trap het rempedaal in en schakel de rijstand opnieuw in.
  - Als de wagen nog steeds niet in de gewenste richting rijdt, is er sprake van een systeemstoring. Roep hulp van specialisten in en laat het systeem nakijken.

## Versnellingen schakelen in Tiptronic-stand\*

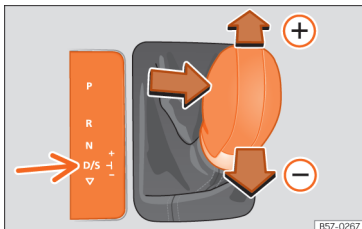

Afb. 260 Keuzehendel in de Tiptronic-stand

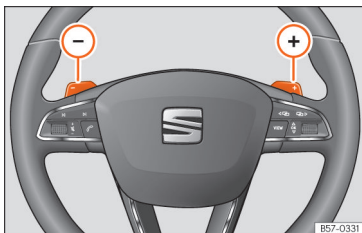

Afb. 261 Stuurwiel: hendels voor automatisch schakelen.

In wagens met een automatische transmissie kunt u met het Tiptronic-systeem handmatig schakelen.

Als u het Tiptronic-programma selecteert, wordt de momenteel gekozen rijdstand aan-

gehouden. Dit is mogelijk als het systeem niet automatisch van rijdstand verandert vanwege de verkeerssituatie van dat moment.

### Bediening van Tiptronic met keuzehendel

Het is mogelijk om naar de Tiptronic-stand te gaan terwijl de wagen stilstaat, maar ook tijdens het rijden.

- Beweeg in stand **D/S** de hendel naar rechts. Op het display van het instrumentenpaneel wordt aangegeven dat de hendel zich in handmatige stand of Tiptronic bevindt (bijv. **M4**).
- Duw de keuzehendel naar voren (+) of naar achteren (-) om op of terug te schakelen »» **afb. 260**.
- Om de Tiptronic-stand te verlaten, brengt u de hendel naar links.

### Bediening van Tiptronic met peddels op het stuur\*

De peddels kunnen worden gebruikt als de keuzehendel in de stand **D/S** of **M** staat (Tiptronic).

- Druk op de peddel (+) om op te schakelen »» **afb. 261**.
- Druk op de peddel (-) om terug te schakelen.
- Om de Tiptronic-stand te verlaten, trekt u de peddel gedurende ongeveer 1 seconde

naar het stuur of beweegt u de hendel naar links.

Indien de peddels enige tijd niet worden bediend en de hendel zich niet in de Tiptronic-schakelweg bevindt, wordt de Tiptronic-stand automatisch verlaten.

### ⓘ VOORZICHTIG

- Indien bij het accelereren geen hogere versnelling wordt geselecteerd, wordt automatisch geschakeld even voordat het maximaal toegestane toerental is bereikt.
- Wordt een lagere versnelling gekozen, dan zal het systeem niet schakelen tot wordt vastgesteld dat de motor het maximale toerental niet zal bereiken.

## Rijden met automatische versnellingsbak

De vooruitversnellingen worden automatisch op- en teruggeschakeld.

De motor kan uitsluitend starten als de hendel in de stand **P** of **N** staat. Bij lage temperaturen (onder -10 °C) kan de motor uitsluitend worden gestart als de hendel in de stand **P** staat.

### Hellingen afrijden

In bepaalde omstandigheden kan het voordelig zijn om de Tiptronic-stand te gebruiken



om de verhouding handmatig te selecteren volgens de rijomstandigheden » » ⚠.

### Stoppen/parkeren

Bij het parkeren op vlak terrein is het voldoende om de hendel in stand **P** te schakelen. Op hellingen moet eerst de parkeerrem worden ingeschakeld en vervolgens de hendel in stand **P** worden gezet. Zo is het eenvoudiger om de hendel uit stand **P** te halen bij het starten.

Als het portier aan bestuurderszijde wordt geopend en de hendel staat niet in de stand **P**, kan de wagen weggrollen. De volgende waarschuwing verschijnt op het display van het instrumentenpaneel: **⚙ Versnelling: keuzehendel in rijstand!**. Bovendien hoort u een zoemer.

### Bergaf stoppen

Trap *altijd* het rempedaal flink in om te voorkomen dat de wagen wegrolt; schakel indien nodig de elektronische parkeerrem in » » ⚠.

Accelereer **niet** in een rijstand om te voorkomen dat de wagen naar beneden rolt, » » ⚠.

### Bergop wegrijden met Auto Hold-functie

- Bij ingeschakelde rijstand haalt u uw voet van het rempedaal en geeft u voorzichtig gas.

### Bergop wegrijden zonder Auto Hold-functie

- Trek aan de knop van de elektronische parkeerrem.
- Bij ingeschakelde rijstand geeft u gedoseerd gas en drukt u op de knop van de elektronische parkeerrem.

### Noodprogramma

Als in het display in het instrumentenpaneel alle standen van de hendel tegen een lichte achtergrond worden weergegeven, dan is er een storing opgetreden in het systeem en werkt de automatische transmissie in het noodprogramma. Er kan nog steeds met de auto gereden worden, maar dan wel met een lagere snelheid en niet meer in alle rijstanden. Het is zelfs mogelijk dat **niet meer achteruit kan worden gereden**.

### Kickdown

Met de kickdown kan met de keuzehendel in de standen **D**, **S** of in de stand Tiptronic-stand maximaal geaccelereerd worden.

Als het gaspedaal helemaal wordt ingetrapt, schakelt de automatische transmissie afhankelijk van rijnsnelheid en motortoerental naar een lagere versnelling terug. Op deze wijze profiteert u maximaal van de acceleratie van de wagen » » ⚠.

Het opschakelen naar de volgende versnelling gebeurt pas zodra het maximaal toegestane toerental is bereikt.

### ⚠ ATTENTIE

**Veiligheidsaanwijzingen » » ⚠ in Keuzeheldstanden op pag. 269 in acht nemen.**

- **Laat de remmen niet aanlopen en trap het rempedaal niet te vaak of te lang in, anders worden de remmen warm. Hierdoor kan het remvermogen aanzienlijk verminderen, de remweg toenemen of het remsysteem zelfs helemaal beschadigd raken.**
- **Wanneer u op hellingen moet stoppen, de wagen met het rempedaal of de parkeerrem tegenhouden.**

### ⚠ ATTENTIE

**Let op dat bij glad wegdek de aangedreven wielen kunnen doorslippen als de kickdown wordt bediend - slipgevaar!**

### ⓘ VOORZICHTIG

- **Bij het stoppen op hellingen niet proberen om bij ingeschakelde rijstand en door gas geven het weggrollen van de wagen te verhinderen. Hierdoor kan de automatische transmissie worden oververhit en beschadigd.**
- **Als u de wagen met afgezette motor en de hendel in stand N laat rollen, wordt de** »

automatische transmissie beschadigd, omdat deze dan niet wordt gesmeerd.

- In bepaalde rijomstandigheden of verkeerssituaties kan de versnellingsbak warm worden en beschadigd raken! Als het controlelampje  oplicht, stop de wagen dan zodra daartoe de mogelijkheid bestaat en wacht totdat de transmissie is afgekoeld » pag. 274.

- Als de transmissie in het noodprogramma werkt, ga dan direct naar een gespecialiseerde werkplaats om de storing te laten verhelpen.

## Launch-control-programma

✓ Geldt voor wagens: diesel met een vermogen hoger dan 125 kW of benzine hoger dan 140 kW.

Het Launch-control-programma maakt een maximale acceleratie mogelijk.

Voorwaarde: de motor heeft de bedrijfstemperatuur bereikt en het stuurwiel is niet gedraaid.

Het Launch-control-motortoerental is bij benzine- en dieselmotoren verschillend.

Om de Launch-control te gebruiken, moet de aandrijfslipregeling (ASR) worden uitgeschakeld via het menu van het Easy Connect-systeem » pag. 94. Het controlelampje  blijft branden of knippert langzaam afhankelijk van het feit of de wagen al dan niet voorzien is van een bestuurdersinformatiesysteem\*.

Bij wagens met bestuurdersinformatiesysteem wordt de uitschakeling in het instrumentenpaneel met een permanent brandend ESC-lampje en de tekstmelding **Elektronische stabiliseringscontrole gedeactiveerd** (tijdelijk) weergegeven.

- Schakel bij draaiende motor de aandrijfslipregeling (ASR) uit » pag. 314<sup>1)</sup>.
- Met uw linkervoet het rempedaal intrappen en ten minste 1 seconde ingetrapt houden.
- Plaats de keuzehendel in de stand **S** of Tiptronic, of kies het rijprogramma **sport** in SEAT Drive Profile\* » pag. 277.
- Trap met de rechtervoet het gaspedaal volledig of naar kickdown-stand in. Er wordt daarbij een motortoerental van ca. **3200 tpm** (benzinemotor) of ca. **2000 tpm** (dieselmotor) ingesteld.

- Linkervoet van het rempedaal halen. De wagen gaat rijden met de maximale acceleratie.

## ⚠ ATTENTIE

- Pas uw rijstijl altijd aan de verkeerssituatie aan.
- De Launch-control alleen gebruiken wanneer de weg- en verkeersomstandigheden dit toelaten en andere verkeersdeelnemers door uw rijstijl en het acceleratievermogen van de wagen niet worden gehinderd of in gevaar gebracht.
- Let erop dat de ESC ingeschakeld blijft. Houd er wel rekening mee dat bij uitgeschakeld(e) ASR en ESC de wielen kunnen doordraaien en de wagen kan uitbreken - slipgevaar! Gevaar voor ongevallen!
- Na het weggrijden moet u opnieuw de "sportstand" uitschakelen voor de ESC, door kort op de toets  te drukken.

## Let op

- Het is mogelijk dat door gebruik van het launch-control-programma de temperatuur van de versnellingsbak flink oploopt. In dat geval moet het programma enkele minuten worden uitgeschakeld. Zodra de

<sup>1)</sup> Wagens zonder bestuurdersinformatiesysteem: het controlelampje knippert langzaam. Wagens met bestuurdersinformatiesysteem: het controlelampje blijft branden.

transmissie weer is afgekoeld, kan het programma opnieuw worden gebruikt.

- Bij accelereren met het launch-control-programma worden alle wagenonderdelen sterk belast. Dit kan tot hogere slijtage leiden.

### Bergafdaalhelp\*

Naargelang de helling en met hendel in stand **D/S** wordt bij het intrappen van de rem de bergafdaalhelp geactiveerd. Er wordt dan geschakeld naar een lagere versnelling.

Binnen de logische grenzen probeert de bergafdaalhelp de voor het afdalen gekozen snelheid aan te houden. Het kan eventueel noodzakelijk zijn de snelheid met de rem te corrigeren.

De bergafdaalhelp kan enkel reduceren tot de 3e versnelling. Op steile hellingen is het mogelijk dat u moet schakelen naar Tiptronic-stand en zo handmatig terugschakelt tot 2e of 1e versnelling, om gebruik te maken van de motorrem en het remsysteem te ontlasten.

Zodra de helling minder steil wordt of het gaspedaal wordt ingetrapt, schakelt de bergafdaalhelp weer uit.

Bij wagens met snelheidsregelsysteem\* » pag. 283 wordt bij het instellen van de snelheid ook de bergafdaalhelp geactiveerd.

### ⚠ ATTENTIE

De bergafdaalhelp is niet verder beschikbaar dan bepaald door de grenzen van de natuurkundige wetten. Daardoor kan deze niet onder alle omstandigheden de snelheid constant houden. Blijf altijd paraat om zelf te remmen!

### Inertiestand

Met de inertiestand kunnen bepaalde trajecten worden afgelegd zonder het gaspedaal te gebruiken, zodat brandstof wordt bespaard. Gebruik de inertiestand om de wagen op voorhand "te laten uitrollen".

#### Inertiestand activeren

Voorwaarde: hendel in stand **D**, hellingen van minder dan 12% en snelheden tussen 20 en 130 km/u (12 en 80 mpu).

- Haal de voet voorzichtig van het gaspedaal.

De indicatie  wordt getoond in het instrumentenpaneel, de geschakelde versnelling verdwijnt en bij het huidige verbruik verschijnt de tekst **Inertie**.

De transmissie ontkoppelt automatisch en de wagen rolt uit, zonder af te remmen op de motor. Zolang de wagen rolt, draait de motor stationair.

#### Inertiestand deactiveren

- Trap het rem- of koppelpedaal in.

Om opnieuw gebruik te maken van de inertiestand van de motor, volstaat het om weer uw voet van het gaspedaal te halen.

De combinatie van de **inertiestand** (= langere afstand met minder energie) en de **ontkoppeling door inertie** (= kortere afstand waarbij brandstof nodig is) verbetert het brandstofverbruik en reduceert de uitlaatgasemissie.

Indien de wagen beschikt over **SEAT Drive Profile** » pag. 277, kan de inertiestand worden ingeschakeld in rijprogramma's **Normal**, **Eco** en **Individual**. In **Eco**-stand werkt de activering wanneer voldaan is aan de werkingsvoorwaarden, onafhankelijk van hoe zacht u uw voet van het gaspedaal haalt.

### ⚠ ATTENTIE

- Als de inertiestand is geactiveerd, houd er dan rekening mee dat bij het naderen van een obstakel de wagen niet op normale wijze vertraagt – gevaar op ongelukken!
- Bij gebruik van de inertiestand in een afdaling, kan de snelheid van de wagen toenemen – gevaar op ongelukken!
- Als anderen met uw wagen rijden, waarschuw ze dan voor de inertiestand.

»

**i Let op**

- De aanwijzing voor de bestuurder Inertie wordt uitsluitend gegeven in combinatie met het actueel verbruik. In inertiestand wordt de versnelling niet meer weergegeven (bijv. "D" of "E" verschijnt in plaats van "D7" of "E7").
- Bij hellingen van meer dan 15% wordt de inertiestand automatisch uitgeschakeld.
- In het geval van de motoren TDI, TGI en 2.0l TSI werkt de inertiestand enkel in het Eco-rijprogramma.

## Aanwijzingen op het display in het instrumentenpaneel

### Koppeling

#### ⚠ Koppeling oververhit! Stop!

De koppeling is oververhit en kan beschadigd raken. Zet de wagen stil en laat de transmissie afkoelen bij stationair draaiende motor en de hendel in stand **P**. Zodra het controlelampje dooft en de aanwijzing voor de bestuurder verdwijnt, gaat u naar een gespecialiseerde werkplaats om het defect te laten verhelpen. Indien ze niet doven, rijd dan niet verder. Roep de hulp van vakmensen in.

### Storingen aan de versnellingsbak

#### ⚠ Versnellingsbak: storing! Zet de wagen stil en plaats de keuzehendel in de stand **P**

Er is een storing opgetreden in de transmissie. Zet de wagen op een veilige plaats en rijd niet verder. Roep de hulp van vakmensen in.

#### ⚠ Versnellingsbak: probleem in het systeem! U kunt door blijven rijden

Wacht niet te lang met naar een gespecialiseerde werkplaats te gaan om de storing te laten verhelpen.

#### ⚠ Versnellingsbak: probleem in het systeem! U kunt doorrijden met beperkingen. Achteruit niet beschikbaar

Rijd naar een gespecialiseerde werkplaats om de storing te laten repareren.

#### ⚠ Versnellingsbak: probleem in het systeem! U kunt doorrijden in de stand **D** totdat de motor wordt afgezet

Breng de wagen op een veilige plaats tot stilstand. Roep de hulp van vakmensen in.

#### ⚠ Versnellingsbak: oververhit. Pas uw rijstijl aan.

Rijd rustig door. Zodra het controlelampje dooft, kunt u weer normaal rijden.

#### ⚠ Versnellingsbak: trap de rem in en kies een rijstand.

Als de storing het gevolg is van de temperatuur in de versnellingsbak, wordt via een aanwijzing voor de bestuurder gemeld wanneer de transmissie weer is afgekoeld.

## Noodontgrendelen van de keuzehendel

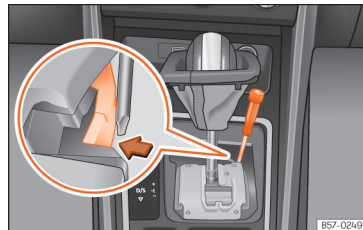

**Afb. 262** Keuzehendel: noodontgrendeling in de parkeerstand.

Bij een gebrek aan stroom bij het starten (bijv. accu leeg), blijft de hendel vergrendeld in stand **P**. Om de hendel in stand **N** te brengen en zo de wagen te kunnen verplaatsen, is er een noodontgrendeling onder de middenconsole, aan de rechterzijde. Voor de bediening van de noodontgrendeling is enige technische vaardigheid vereist.

### Afdekking van keuzehendel verwijderen

- Schakel de elektronisch parkeerrem in (P) » » ⚠.
- Trek voorzichtig aan de randen van de stofhoes en draai ze naar boven, tot over de knop van de hendel.

### Keuzehendel deblokkeren

- Druk met het platte deel van een schroevendraaier op de gele pal » » **afb. 262** en houd deze ingedrukt.
- Nu de grendelknop indrukken en de hendel in stand **N** zetten.
- Na deze nooddeblokkering moet u de stofhoes weer vastzetten aan de versnellingsconsole.

#### ⚠ **ATTENTIE**

Haal de hendel niet uit stand P indien de handrem niet stevig is aangetrokken. Indien u denkt dat de wagen toch in beweging kan komen, maak dan gebruik van het rempeedaal. Gevaar! De wagen kan onverwacht in beweging komen en een ongeval en ernstige letsels veroorzaken.

## Aanbevolen versnelling

### De optimale versnelling inschakelen

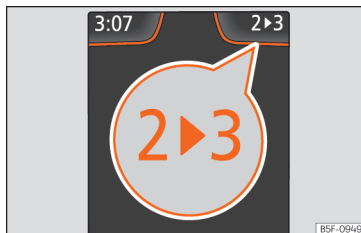

**Afb. 263** Instrumentenpaneel: indicatie van de versnellingen (schakelbak).

Naargelang de uitrusting wordt op het scherm van het instrumentenpaneel een versnelling aanbevolen om het verbruik te optimaliseren.

Bij wagens met *automatische versnellingsbak* moet de hendel in de stand Tiptronic » » **pag. 270** staan.

Als de juiste versnelling ingeschakeld is, wordt geen aanbeveling weergegeven. De op dat moment ingeschakelde versnelling wordt getoond.

Indicatie	Betekenis
<b>3</b>	Optimaal rijden.
<b>4 &gt; 5</b>	Aanbevolen wordt over te gaan op een versnelling hoger.
<b>2 &gt; 1</b>	Aanbevolen wordt over te gaan op een lagere versnelling.

### Informatie ter "reiniging" van het roetfilter

Als het uitlaatsysteem detecteert dat het roetfilter bijna verzadigd is, beveelt de functie van zelfreiniging van dat systeem de optimale versnelling voor die functie aan » » **pag. 348**.

#### ⚠ **ATTENTIE**

De aanbevolen versnelling is een hulpfunctie en mag in geen geval de opletendheid van de bestuurder vervangen.

- De verantwoordelijkheid om de juiste versnelling te kiezen naargelang de omstandigheden blijft bij de bestuurder rusten.

#### ✿ **Milieu-aanwijzing**

In de optimale versnelling kunt u brandstof besparen. »

**i Let op**

De indicatie van aanbevolen versnelling wordt uitgeschakeld zodra het koppelpedaal wordt ingetrapt of de hendel uit de tiptronic-stand wordt gehaald.

**Besturing****Informatie met betrekking tot de stuurinrichting**

Bij een elektromechanische stuurbekrachtiging wordt de mate van stuurbekrachtiging *elektronisch* aangepast aan de rijnsnelheid, het koppel en de draaihoek.

Zelfs als de stuurbekrachtiging niet werkt of de motor stilstaat, kan het stuur worden gedraaid op voorwaarde dat de sleutel in het contactslot blijft – er is enkel meer kracht nodig.

**Progressieve stuurbekrachtiging**

Naargelang de uitrusting kan de auto een progressieve stuurinrichting bevatten.

In het *stadsverkeer* moet niet zoveel gedraaid worden als bij het parkeren, manoeuvreren of bij het nemen van zeer scherpe bochten.

Op de *hoofdweg* of de *snelweg* geeft de progressieve stuurinrichting, bijv. in de bochten,

een sportiever, directer en veel dynamischer gevoel aan het stuurwiel.

**Tegenstuurhulp**

De hulp ondersteunt de bestuurder in kritische situaties. Het systeem beveelt het draaien van het stuur aan om een corrigerend manoeuvre uit te voeren (tegensturing) en draait het stuur lichtjes om slippen te vermijden

» » ⚠

**⚠ ATTENTIE**

De tegenstuurhulp is een hulpfunctie voor kritische situaties. Het is echter de taak van de bestuurder om de controle over het stuur op ieder moment te behouden.

**Controlelampje****⚠! Gaat rood branden**

Stuurinrichting defect.  
**Rijd niet verder**, breng de wagen tot stilstand zodra dat kan op veilige wijze.  
Rijd meteen naar een gespecialiseerde werkplaats om de storing te laten repareren.

**⚠! Gaat geel branden**

Beperkte werking van de stuurinrichting. Rijd voorzichtig naar een gespecialiseerde werkplaats om het systeem door een specialist te laten controleren.

Indien het controlelampje niet opnieuw gaat branden nadat de motor in werking is gesteld en een klein traject is afgelegd, hoeft de stuurinrichting **niet** te worden nagekeken.

**OF:** de accu van 12 volt was losgekoppeld en werd opnieuw vastgemaakt.  
Leg een kort traject af met 15-20 km/u (9-12 mpu).

**⚠! Knippert geel**

De stuurkolom zit vast.  
Draai in stilstand het stuur naar de ene en andere kant.

**OF:** de stuurkolom wordt niet ontgrendeld of vergrendeld.  
Haal de sleutel uit het contactslot en sluit het opnieuw aan. Houd rekening met de berichten die worden getoond op het scherm van het instrumentenpaneel.  
**Rijd niet verder** indien de stuurkolom vergrendeld blijft na inschakeling van het contact. Roep de hulp van vakmensen in.

Het controlelampje gaat enkele seconden branden wanneer u het contact inschakelt. Het lampje moet na het aanslaan van de motor uitgaan.

### ⚠ ATTENTIE

De waarschuwinglampjes en de berichten nooit negeren.

- Als u de waarschuwinglampjes en de overeenstemmende berichten negeert, kan de wagen midden in het verkeer tot stilstand komen en kunnen zich ongevallen of ernstige letsels voordoen.
- De wagen tot stilstand brengen zodra dat veilig kan.

## SEAT-rijprogramma's (SEAT Drive Profile)\*

### Inleiding tot thema

De bestuurder heeft dankzij SEAT Drive Profile de keuze uit vier profielen of modi, **Eco**, **Normal**, **Sport** en **Individual**, waarbij het gedrag van de diverse functies van de wagen wordt aangepast voor uiteenlopende rijervaringen. In de modellen FR en X-PERIENCE uitgerust met dynamische onderstelregeling (DCC) beschikt men daarnaast ook over het profiel **Comfort**.

In het model Leon Cupra zijn de vier profielen of modi **comfort**, **sport**, **Cupra** en **individual**.

**Individual** kan worden geconfigureerd naar wens. De overige profielen beschikken over een vaste configuratie.

### Beschrijving

Afhankelijk van de uitrusting van de wagen, beïnvloedt SEAT Drive Profile de volgende onderdelen:

#### Motor

Naargelang het gekozen profiel reageert de motor sneller of zachter bij het intrappen van het gaspedaal. Bij het selecteren van het **Eco**-profiel wordt de start-stopfunctie geactiveerd.

In wagens met automatische versnellingsbak wordt het moment van schakelen zodanig aangepast dat het bij lagere of hogere toerentallen komt te liggen. In **Eco**-stand wordt gebruikgemaakt van de inertie om het brandstofverbruik te verlagen. De overige rijprogramma's maken gebruik van de inertie wanneer de keuzehendel niet in stand **S** staat en

naargelang hoe het gaspedaal wordt losgelaten » pag. 273. Wanneer de auto opnieuw wordt gestart, wordt de functie standaard geactiveerd om het verbruik te verminderen.

Bij een schakelbak past de **Eco**<sup>1)</sup>-stand de aanbevelingen om te schakelen aan, om de bestuurder ertoe aan te zetten zuiniger te gaan rijden.

#### Dynamische onderstelregeling (DCC)

De DCC past tijdens het rijden constant de demping aan de toestand van het wegdek en de huidige rijsituatie aan, overeenkomstig het ingestelde programma.

Bij een storing in de DCC verschijnt op het display van het instrumentenpaneel het bericht **Storing: instelling van de demping**.

#### Besturing

De stuurbekrachtiging wordt stijver in de **sport**-stand om een sportievere rijstijl mogelijk te maken.

In het model Leon Cupra wordt de stuurbekrachtiging stijver in de stand **Cupra**.

»

<sup>1)</sup> In het model Leon Cupra kan de modus **Eco** worden geselecteerd via het profiel **Individual**, door het motorkenmerk in Eco aan te passen.

## Airconditioning

Bij wagens voorzien van Climatronic is het mogelijk om deze in de eco-stand op een lager verbruik te laten werken.

## Automatische afstandsregeling (ACC)

Het acceleratie- en remgedrag van de ACC varieert naargelang het actieve rijprofiel » pag. 289.

## Elektronisch zelfsperrend differentieel<sup>1)</sup>

Het zelfsperrend differentieel past zijn gedrag aan naargelang het gekozen rijprofiel. Een normale of Cupra-stand kan gekozen worden, waarbij een betere tractie de voorkeur krijgt boven een sportieve rijstijl.

## Instelling van het rijprofiel



**Afb. 264** Middenconsole: MODE-toets. U kunt kiezen tussen Normal, Sport, Eco, Comfort en Individual.



**Afb. 265** Middenconsole: Toets Cupra Drive Profile. U kunt kiezen tussen Comfort, Sport, Cupra en Individual

De gewenste stand kan gekozen worden door meermaals te drukken op de selectieknop » **afb. 264**, » **afb. 265** of door middel van het aanraakscherm in het menu dat geopend wordt wanneer men drukt op die knop.

Een pictogram op het aanraakscherm informeert over de actuele instelling.

De verlichting van de -knop gaat branden wanneer de actuele instelling afwijkt van **Normal**.

In het Cupra-model blijft de knop enkel branden wanneer het profiel **Cupra** actief is.

Rijprofiel	Eigenschappen
<b>ECO</b> <sup>a)</sup>	Zorgt ervoor dat de wagen zo min mogelijk brandstof verbruikt, passend bij een zuinige en milieubewuste rijstijl.
<b>Normal</b>	Verschaft een uitgebalanceerde rijervaring en is bij uitstek geschikt voor dagelijks gebruik.
<b>Sport</b>	Verschaft de wagen een dynamisch karakter rondom en maakt het mogelijk om sportiever te rijden. <i>Enkel voor Cupra-modellen:</i> Het standaard rijgedrag van de wagen, geschikt voor een dynamische rijstijl.

<sup>1)</sup> Geldig voor het model Leon Cupra.



Rijprofiel	Eigenschappen
 Comfort <sup>b)</sup>	Maakt het mogelijk om ontspannen en comfortabel te rijden, bijvoorbeeld over lange trajecten op de snelweg. Het voornaamste kenmerk is de zachte verstelling van het onderstel (DCC).
 Cupra <sup>c)</sup>	Geeft de wagen een uitgesproken sportief karakter, waardoor het maximale rendement uit de motor gehaald kan worden.
 Individual	Maakt een persoonlijke configuratie mogelijk. De functies die u kunt aanpassen, variëren per uitrustingsniveau van de wagen.

<sup>a)</sup> Niet beschikbaar voor Cupra-modellen (de Eco-stand wordt geselecteerd binnen het profiel **Individual**).

<sup>b)</sup> Enkel voor modellen uitgerust met dynamische onderstelregeling (DCC) en Cupra-modellen.

<sup>c)</sup> Enkel voor Cupra-modellen.

### Kickdown\*

Het kickdown-systeem maakt een maximale acceleratie mogelijk » pag. 271.

Als u in SEAT Drive Profile\* de stand **eco** heeft gekozen en plankgas geeft, wordt het vermogen van de motor automatisch geregeld om maximaal te accelereren.

### ⚠ ATTENTIE

**Houd bij de keuze van SEAT Drive Profile op de eerste plaats rekening met het verkeer, om geen ongelukken te veroorzaken.**

### i Let op

- Wanneer de motor wordt uitgezet, wordt het rijprofiel dat was geselecteerd op het moment waarop het contact werd uitgeschakeld bewaard. Wanneer de wagen opnieuw wordt ingeschakeld, zullen de motor en versnellingsbak starten in de normale instelling. Om de motor en versnellingsbak opnieuw in de gewenste stand te brengen, selecteert u nogmaals het overeenkomstige rijprofiel.
- De snelheid en rijstijl moeten te allen tijde worden aangepast aan het zicht op de weg, de klimatologische omstandigheden en het verkeer.
- Bij het rijden met aanhangwagen wordt gebruik van het Eco-profiel niet aanbevolen.

## Aanwijzingen voor het rijden

### Inrijden

Neem de aanwijzingen met betrekking tot het inrijden van de nieuwe onderdelen in acht.

### Motor inrijden

De nieuwe motor moet tijdens de eerste 1.500 (1000 mijl) kilometer worden ingereden. Tijdens de eerste bedrijfsuren ontstaat er in de motor een hogere inwendige wrijving dan later, wanneer alle bewegende delen op elkaar zijn ingesteld.

De rijstijl tijdens de eerste 1.500 (1000 mijl) kilometer is ook van invloed op de motorkwaliteit. Daarna moet ook met een gematigd toerental worden gereden, vooral wanneer de motor koud is, om slijtage van de motor te verminderen en de levensduur te verlengen. Rij nooit met een te laag motortoerental. Schakel altijd een versnelling terug als de motor "onregelmatig" werkt. **Houd tot 1.000 kilometer (600 mijlen) rekening met het volgende:**

- Geef niet vol gas.
- Laat de motor niet op meer dan 2/3 van het maximumtoerental draaien.
- Niet met aanhangwagen rijden.

**Verhoog tussen de 1.000 en 1.500 kilometer (600 en 1000 mijl) het vermogen geleidelijk tot de maximumsnelheid en een verhoogd motortoerental bereikt zijn.**

### Remblokken inrijden en nieuwe banden

- Velgen vervangen en nieuwe banden » pag. 364.

»

- Informatie over de remmen » pag. 306.

### Milieu-aanwijzing

Wanneer u bij het inrijden voorzichtig rijdt, wordt de levensduur van de motor langer en het oliegebruik lager.

### Vierwielaandrijving (4Drive)

- ✓ Geldt voor wagens: met 4Drive-vierwielaandrijving

Bij de vierwielaandrijving worden alle vier de wielen aangedreven.

#### Algemene aanwijzingen

Bij 4-wielaandrijving wordt de aandrijfkraft over alle vier wielen verdeeld. Dit gebeurt automatisch, afhankelijk van uw rijgedrag en de rijwegomstandigheden. Zie ook » pag. 312.

Het 4-wielaandrijfsysteem is afgestemd op een hoog motorvermogen. Door de vierwielaandrijving biedt uw wagen uitstekende prestaties en voortreffelijke rijeigenschappen zowel bij normale wegomstandigheden als bij uitzonderlijke omstandigheden met sneeuw en ijs. Daarom is het noodzakelijk om rekening te houden met bepaalde veiligheidsaanwijzingen » .

#### Winterbanden

Dankzij de vierwielaandrijving is de voorwaartse trekkracht van de wagen onder winterse omstandigheden goed, zelfs bij normale banden. Desondanks adviseren wij u 's winters om voor *alle vier* de wielen winter- of 4-seizoenenbanden te gebruiken, omdat hierdoor vooral ook de *remwerking* wordt verbeterd.

#### Sneeuwkettingen

Als het verplicht is om sneeuwkettingen te gebruiken, moet u dit ook bij wagens met 4-wielaandrijving doen » pag. 369.

#### Banden verwisselen

Bij wagens met vierwielaandrijving mogen alleen wielen met dezelfde maat worden gebruikt. Vermijd ook banden met verschillende profieldiepte » pag. 364.

#### Terreinwagen?

Uw SEAT is geen terreinwagen, de bodemvrijheid is daarvoor te gering. Daarom ongeplaveide wegen mijden.

### ATTENTIE

- Ook bij wagens met vierwielaandrijving uw rijstijl steeds aan de toestand van de rijweg en aan de verkeerssituatie aanpassen. De geboden hogere veiligheid mag geen

aanleiding zijn tot het nemen van grotere risico's. Gevaar voor ongevallen!

- Het remvermogen van uw wagen wordt door de grip van de banden bepaald. Het is daarom niet anders dan bij een 2-wielaangedreven wagen. Daarom dient men, ondanks een goede acceleratie op zelfs een glad wegdek, niet met te hoge snelheden te rijden. Gevaar voor ongevallen!
- Let er bij een natte rijbaan op dat bij een te hoge snelheid de voorwielen kunnen gaan "glijden" (aquaplaning). Daarbij wordt, anders dan bij wagens met voorwielaandrijving, niet aangegeven dat de wielen beginnen te glijden doordat de motor plotseling in een hoger toerentalgebied komt. Om deze reden en ondanks het voorafgaande, dient u de snelheid aan de wegomstandigheden aan te passen. Gevaar voor ongevallen!

### Zuinig en milieubewust rijden

Het brandstofverbruik, de verontreiniging en de slijtage van de motor, remmen en banden hangen van uw rijgedrag af. Met een efficiënte rijstijl kan uw verbruik 10-15% dalen. In dit hoofdstuk staan enkele tips om het milieu en tegelijkertijd uw portemonnee te ontlasten.

### Actieve cilinderregeling (ACT®)\*

Naargelang de uitrusting van de wagen kan de actieve cilinderregeling (ACT®) een aantal cilinders van de motor uitschakelen indien de rijssituatie niet veel vermogen vergt. Het aantal actieve cilinders kan op het display van het instrumentenpaneel weergegeven worden » pag. 74.

### Anticiperend rijden

Als u anticiperend rijdt, hoeft u minder te remmen en dientengevolge ook minder te accelereren. Maak wanneer mogelijk gebruik van de inertie van de wagen met een **ingeschakelde versnelling**. Doordat u op de motor afremt, ontziet u de remmen en de banden. Bovendien worden er geen uitlaatgassen geproduceerd en wordt er geen brandstof verbruikt.

### Energiebesparend schakelen

Een effectieve manier om brandstof te besparen is om *tijdig* op te schakelen.

**Schakelbak:** zo snel mogelijk van de eerste naar de tweede versnelling schakelen. Een gunstiger brandstofverbruik is ook een functie van de gekozen versnelling. Kies de hoogst mogelijke versnelling voor de rijssituatie, let er daarbij op dat de motor nog mooi rond loopt.

**Automatische versnellingsbak:** gaspedaal langzaam intrappen en de "kickdown" vermijden.

### Volgas vermijden

De topsnelheid van uw wagen moet u bij voorkeur nooit helemaal halen. Het brandstofverbruik, de uitstoot van schadelijke gasen en het lawaai nemen sterk toe met de verhoging van de snelheid. Verlagen rijden bespaart brandstof.

### Stationair draaien beperken

Bij wagens met start-stopsysteem wordt stationair draaien automatisch beperkt. Bij wagens zonder start-stopsysteem loont het de moeite om de motor uit te zetten, bijv. voor spoorwegovergangen en verkeerslichten die lang dicht resp. rood blijven. Zodra een motor op bedrijfstemperatuur is, bespaart u, afhankelijk van de cilinderinhoud van de motor, al vanaf zo'n 5 seconden meer brandstof dan vereist is om de motor weer te starten.

Tijdens het stationair draaien duurt het heel lang voordat de motor op bedrijfstemperatuur is. Tijdens het warmdraaien zijn de slijtage en de uitstoot van schadelijke stoffen bijzonder hoog. Daarom na het starten direct wegrijden. Hoge toerentallen vermijden.

### Regelmatig onderhoud

De onderhoudswerkzaamheden die regelmatig moeten worden uitgevoerd, zijn essentieel voor brandstofbesparing tijdens het rijden. Regelmatig onderhoud van uw wagen heeft niet alleen een positieve invloed op de

verkeersveiligheid en de waardevastheid van uw wagen, maar ook op het **brandstofverbruik**. Een slecht afgestelde motor kan tot een brandstofverbruik leiden dat tot 10 % hoger is dan normaal!

### Korte ritten rijden

Motor en katalysator moeten hun optimale **bedrijfstemperatuur** hebben bereikt om verbruik en brandstofemissie doeltreffend te reduceren.

Een koude motor verbruikt onevenredig veel brandstof. Pas na ongeveer vier kilometer is de motor op bedrijfstemperatuur en heeft het verbruik zich genormaliseerd.

### Bandenspanning corrigeren

Zorg ervoor dat de banden de juiste spanning hebben » pag. 366 om brandstof te besparen. Als de bandenspanning te laag is, neemt het brandstofverbruik met zo'n 5% toe. Te lage bandenspanning leidt bovendien door de verhoogde rolweerstand tot een sterkere **slijtage** van de banden en heeft een negatieve invloed op het rijgedrag.

Niet het hele jaar met **winterbanden** rijden, want dat kost 10% meer brandstof.

### Onnodige ballast vermijden

Omdat elke kilogram meer **gewicht** het brandstofverbruik verhoogt, is het lonend om onnodige ballast te vermijden. »

Aangezien de imperiaal de **luchtweerstand** van de wagen verhoogt, dient u deze te verwijderen als u deze niet gebruikt. Daarmee bespaart u bij een snelheid van 100-120 km/u (62-75 mpu) ongeveer 12% op het brandstofverbruik.

### Stroom besparen

De motor drijft de wisselstroomdynamo aan, die stroom genereert. Dit betekent dat een toename in stroomverbruik ook een toename in brandstofverbruik betekent! Schakel dan ook elektrische verbruikers die niet nodig zijn uit. Grote stroomverbruikers zijn onder meer de aanjager van de ventilatie (in de hoogste stand), de achterruitverwarming en de stoelverwarming\* » pag. 239.

#### Let op

- Indien u beschikt over start-stopsysteem, wordt het aanbevolen om het niet uit te schakelen.
- Wanneer u sneller rijdt dan 60 km/u (37 mph), is het raadzaam de ruiten te sluiten.
- Laat tijdens het rijden uw voet niet op het koppelingspedaal rusten. Door de druk kan de koppelingsplaat gaan slippen. Daardoor stijgt niet alleen het brandstofverbruik, maar kan de plaat ook beschadigd raken.
- Houd de wagen niet op een helling met de koppeling, gebruik de rem. Wanneer u de koppeling laat slippen, stijgt het brand-

stofverbruik en kan de koppelingsplaat beschadigd raken.

- Schakel in een afdaling tijdig terug om af te remmen op de motor. Het brandstofverbruik wordt gereduceerd tot "nul" en de remmen worden gespaard.

### Waden door ondergelopen weggedelen

Om schade aan de wagen te vermijden bij het rijden door water, bijv. een ondergelopen weg, dient rekening gehouden te worden met het volgende:

- Het water mag in geen geval hoger reiken dan de onderste carrosserierand.
- Rijd stapvoets.

#### ATTENTIE

Na het rijden door ondergelopen weggedelen kan de werking van de remmen vanwege natte remschijven en -blokken verminderen » pag. 306.

#### VOORZICHTIG

- Het rijden door ondergelopen zones kan schade veroorzaken aan bepaalde onderdelen van de wagen zoals de motor, transmissie of het elektrische systeem.

- Deactiveer voor het waden altijd het start-stopsysteem\* » pag. 263.

#### Let op

- Controleer de diepte van het water alvorens over dat stuk weg te rijden.
- Stop niet in het water, rijd niet achteruit daarin en stop nooit de motor.
- Voertuigen die uit tegengestelde richting komen kunnen golven veroorzaken, waardoor het waterpeil hoger komt dan het kritische peil voor uw wagen.
- Voorkom rijden door zout water (corrosie) » pag. 377.

### Reizen naar het buitenland

- In wagens met benzinemotor moet erop gelet worden dat loodvrije benzine beschikbaar is gedurende het hele traject » pag. 341, Brandstoftypen. U dient zich te informeren over het netwerk van benzinestations waar loodvrije benzine getankt kan worden.
- Het is mogelijk dat in een aantal landen uw wagen niet verkocht wordt, waardoor men daar niet over diverse reserveonderdelen beschikt of in de werkplaats slechts beperkte reparaties uitgevoerd kunnen worden.

De SEAT-dealers en importeurs zijn graag bereid om u informatie te verschaffen over de

technische voorbereidingen die aan uw auto uitgevoerd dienen te worden, alsook over het benodigde onderhoud en de reparatiemogelijkheden.

### ⓘ VOORZICHTIG

SEAT kan niet aansprakelijk gesteld worden voor schade aan de wagen door een brandstof van lage kwaliteit, een gebrekkige service of de niet-beschikbaarheid van originele onderdelen.

## Systemen ter ondersteuning van de bestuurder

### Snelheidsregelsysteem (SRS)\*

#### Gerelateerde video



Afb. 266 Dashboard

#### Controlelampje



#### Gaat groen branden

Het snelheidsregelsysteem (SRS) is ingeschakeld en actief.

**OF:** de automatische afstandsregeling (ACC) is ingeschakeld en actief.

De lampjes gaan branden wanneer het contact wordt ingeschakeld en moeten na circa 2 seconden weer uitgaan, wat overeenkomt met de duur van de functiecontrole.

### ⚠ ATTENTIE

Veiligheidsaanwijzingen » » ⚠ in Waarschuwings- en controlelampjes op pag. 93 in acht nemen.

#### Inleiding tot thema

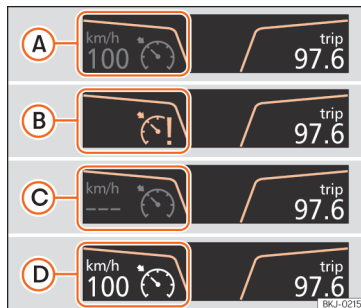

Afb. 267 Display van het instrumentenpaneel: aanwijzingen van de status van SRS.

Het snelheidsregelsysteem (SRS) zorgt ervoor dat tijdens het vooruit rijden met snelheden vanaf ongeveer 20 km/u (15 mijl per uur) de geprogrammeerde snelheid constant wordt aangehouden.

Het SRS vermindert de snelheid van de wagen enkel door niet meer te accelereren, niet »

door actieve tussenkomst van de remmen  
»» .

### Aanwijzingen op het scherm

Status van SRS »» **afb. 267**

- A** SRS tijdelijk uitgeschakeld. De geprogrammeerde snelheid wordt in kleine of donkere cijfers weergegeven.
- B** Systeemfout. Raadpleeg een gespecialiseerde werkplaats.
- C** SRS ingeschakeld. Het snelheidsgeheugen is leeg.
- D** Het SRS is actief. De geprogrammeerde snelheid wordt in grote cijfers weergegeven.

### Schakelen in SRS-stand

Het SRS vertraagt direct zodra het koppelingpedaal wordt ingetrapd en grijpt na het schakelen weer automatisch in.

### Hellingen afdalen met het SRS

Als het SRS de snelheid van de wagen bij het omlaag rijden van een helling niet constant kan houden, rem dan en schakel indien nodig terug. Bij het intrappen van de rem wordt het SRS tijdelijk uitgeschakeld.

### Automatisch uitschakelen

Het SRS wordt automatisch uitgeschakeld of tijdelijk onderbroken:

- Als het systeem een storing detecteert die de werking van het SRS beïnvloeden kan.
- Als gedurende bepaalde tijd het gaspedaal ingetrapd blijft, waarbij wordt gereden op een snelheid hoger dan ingesteld.
- Als de dynamische regelsystemen (bijv. ESC of ASR) ingrijpen.
- Wanneer het rempedaal wordt ingetrapd.
- Als de airbag geactiveerd wordt.
- Indien de hendel uit stand **D/S** wordt gehaald.

### ATTENTIE

Als u met een constante snelheid niet op een veilige afstand van andere weggebruikers kunt rijden, kan het gebruik van het SRS tot ongevallen en ernstig letsel leiden.

- Gebruik het SRS niet in druk verkeer, als de veiligheidsafstand onvoldoende is, op steile wegen, op bochtige of gladde wegen, of op overstroomde wegen.
- Gebruik het SRS ook nooit buiten de verharde wegen of op onverharde wegen.
- Pas de snelheid aan en houd een veilige afstand aan tot uw voorliggers afhankelijk van het zicht, het klimaat, het wegdek en het verkeer.
- Schakel het snelheidsregelsysteem na gebruik uit om te voorkomen dat de snelheid onverwacht geregeld wordt.
- Het is gevaarlijk weer terug te gaan naar de opgeslagen snelheid wanneer die snel-

heid te hoog is voor de omstandigheden van dat moment.

- Bij het rijden van een steile helling kan het SRS de snelheid niet constant houden. De snelheid kan toenemen. Rem in dat geval en schakel terug.

### Snelheidsregelsysteem bedienen

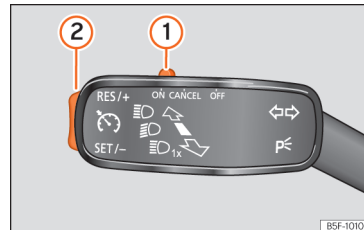

**Afb. 268** In de knipperlichthendel: bedieningselementen voor SRS.

### Inschakelen

- Breng het bedieningselement »» **afb. 268** **1** naar **ON**.

Het systeem regelt niet omdat geen enkele snelheid is geprogrammeerd.

### De regeling activeren

- Druk op de knop »» **afb. 268** **2** in het gebied **SET/-**.

De huidige snelheid wordt in het geheugen opgeslagen en de regeling geactiveerd.

### Tijdelijk onderbreken

- Breng het bedieningselement »» » **afb. 268** ① naar **CANCEL** of trap de trem in.

Het snelheidsregelsysteem wordt tijdelijk uitgeschakeld. De snelheid wordt opgeslagen.

### De regeling hervatten

- Druk op de knop »» » **afb. 268** ② in het gebied **RES/+**.

De regeling wordt op de opgeslagen snelheid ingeschakeld.

### De snelheid aanpassen

Tijdens de SRS-regeling kan de opgeslagen snelheid worden aangepast met de toets »» » **afb. 268** ②:

- Om te verhogen in stappen van 1 km/u [1 mpu] drukt u kort op de knop »» » **afb. 268** ② in het gebied **RES/+**.
- Om de snelheid continu te verhogen, houdt u de knop »» » **afb. 268** ② ingedrukt in het gebied **RES/+**.
- Om te verlagen in stappen van 1 km/u [1 mpu] drukt u kort op de knop »» » **afb. 268** ② in het gebied **SET/-**.

- Om de snelheid continu te verlagen, houdt u de knop »» » **afb. 268** ② ingedrukt in het gebied **SET/-**.

De wagen past de huidige snelheid aan door te accelereren of stoppen met accelereren. De wagen remt niet actief.

### Uitschakelen

- Breng het bedieningselement »» » **afb. 268** ① naar **OFF**.

Het systeem wordt uitgeschakeld en de opgeslagen snelheid gewist.

## Noodremhulpsysteem (Front Assist)\*

### Inleiding tot thema



**Afb. 269** Op het display van het instrumentenpaneel: aanwijzingen van waarschuwing.

Het doel van het systeem is om frontale botsingen tegen bepaalde voorwerpen die in het traject van de auto liggen te helpen vermijden, of de gevolgen ervan te minimaliseren.

Het systeem grijpt tragsgewijs in afhankelijk van diverse factoren en hoe kritiek de situatie is. Het waarschuwt eerst de bestuurder; indien die niet of te weinig reageert, wordt een zelfstandige noodremming uitgevoerd.

De functie is ontworpen om botsingen te vermijden tegen voertuigen die geparkeerd zijn of in dezelfde rijstrook en in dezelfde richting rijden, alsook voetgangers die het traject van de wagen dwars kruisen. **Ze wordt mogelijk** »

**niet geactiveerd in andere gevaarlijke situaties.** » » 

De Front Assist is actief tussen snelheden van 4 km/u (2,5 mpu) en 250 km/u (156 mpu). Afhankelijk van diverse omstandigheden worden sommige van de hierna beschreven functies weggelaten om de algemene werking van het systeem te optimaliseren.

**Front Assist is een rijhulpsysteem dat in geen geval de aandacht van de bestuurder kan vervangen.**

### Waarschuwing van de veiligheidsafstand

Indien het systeem vaststelt dat er een gevaarlijke situatie is omdat de bestuurder te dicht bij de voorligger rijdt, wordt hij/zij gewaarschuwd met een aanwijzing op het scherm van het instrumentenpaneel .

Het moment van de waarschuwing hangt vooral af van het gedrag van de bestuurder en de snelheid.

### Voorwaarschuwing (voorafgaande waarschuwing)

Indien het systeem een mogelijke botsing met een voorligger of voorwerp vaststelt, kan de bestuurder worden gewaarschuwd met een geluidssignaal en een aanwijzing op het scherm van het instrumentenpaneel » » **afb. 269.**

Het ogenblik van de waarschuwing verschilt afhankelijk van de verkeerstoestand en het gedrag van de bestuurder. Tegelijkertijd wordt de wagen voorbereid voor het mogelijk noodremmen » » .

### Kritische waarschuwing

Indien de bestuurder niet reageert op de **voorwaarschuwing**, kan het systeem actief ingrijpen op het remsysteem en kort remmen om de bestuurder te waarschuwen voor het dreigende botsingsgevaar.

### Automatisch remmen

Indien de bestuurder ook niet reageert op die **kritische waarschuwing**, kan het systeem een zelfstandige noodremming inleiden door steeds intenser te remmen naargelang hoe kritiek de situatie is.

### Noodremmen ter ondersteuning van de bestuurder

Het systeem kan vaststellen dat de bestuurder het rempedaal niet voldoende intrapt om de botsing te vermijden. In dat geval wordt de intensiteit van het remmen verhoogd.

Het systeem kan de botsing in sommige gevallen niet vermijden; het kan echter wel de gevolgen ervan aanzienlijk beperken door de snelheid en botsingsenergie te verlagen.

### ATTENTIE

**Veiligheidsaanwijzingen** » »  in Waarschuwings- en controlelampjes op pag. 93 in acht nemen.

### ATTENTIE

De Front Assist kan de grenzen van de natuurkundige wetten niet overschrijden; het kan de bestuurder ook niet vervangen voor wat de controle over de auto en reactie op een mogelijke noodsituatie betreft.

### ATTENTIE

**Besteed bij een noodwaarschuwing van Front Assist meteen aandacht aan de situatie en probeer de botsing te vermijden.**

- Als de Front Assist niet werkt zoals beschreven in dit hoofdstuk (bijv. indien het systeem verschillende keren onnodig ingrijpt), schakel het dan uit. Laat het systeem door een gespecialiseerde werkplaats controleren. SEAT raadt u aan om daarvoor een SEAT-dealer te raadplegen.
- De snelheid en de veiligheidsafstand aanpassen aan de voorligger afhankelijk van het zicht, het weer, het wegdek en het verkeer.
- De Front Assist kan zelf geen ongevallen en ernstige letsels voorkomen.
- In moeilijke rij situaties kan de Front Assist waarschuwen en ingrijpen op de remmen zonder dat dit nodig is.



- Als de werking van de Front Assist verstoord is, bijvoorbeeld door vuil of de ontregeling van de radarsensor, kan het systeem onnodige waarschuwingen zenden en ontoepasselijk ingrijpen op de remmen.
- Front Assist reageert niet bij dieren, noch bij kruisende wagens of bij een tegemoetkomende wagen op dezelfde rijstrook.
- Front Assist reageert ook niet bij voetgangers die in tegengestelde richting rijden op dezelfde rijstrook.
- U moet als bestuurder altijd paraat zijn om de controle van de wagen over te nemen.

### Let op

- Bij ingeschakelde Front Assist kunnen de aanwijzingen van het display van andere functies verborgen zijn.
- Wanneer de Front Assist remt, is het rempedaal "zwaarder".
- Automatische ingrepen op de remmen van de Front Assist kunnen worden onderbroken door het koppelingspedaal of het gaspedaal in te trappen, of door te draaien aan het stuurwiel.
- Front Assist kan de auto doen vertragen tot zelfs volledige stilstand. Het remsysteem doet de wagen echter niet permanent stilstaan. Trap het rempedaal in!
- Als de Front Assist niet werkt zoals beschreven in dit hoofdstuk (bijv. indien het

systeem verschillende keren onnodig ingrijpt), schakel het dan uit.

### Radarsensor

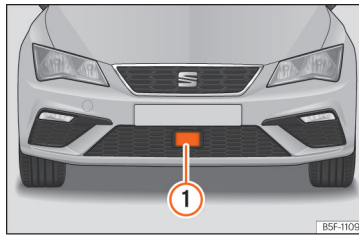

**Afb. 270** In de voorbumper: radarsensor.

In de voorbumper is een radarsensor ingebouwd »» a**fb. 270** ①.

Het zicht van de radarsensor kan belemmerd worden door vuil of door invloeden van buitenaf zoals regen of nevel. In dit geval werkt Front Assist niet. De informatietekst op het display in het instrumentenpaneel luidt: **Front Assist: Sensor zonder zicht!** Reinig de radarsensor »» ①.

Wanneer de radarsensor opnieuw correct werkt, is de Front Assist opnieuw beschikbaar. De melding verdwijnt van het scherm.

De werking van de Front Assist kan beïnvloed worden in geval van sterke weerkaatsing van

het signaal van de radar. Dit kan bijvoorbeeld het geval zijn in een gesloten parkeerruimte of wegens metalen voorwerpen (bijv. geleiderails of platen gebruikt bij werkzaamheden).

De zone voor en rond de radarsensor mag niet bedekt worden met stickers, bijkomende koplampen e.d., want dat kan de werking van de Front Assist beïnvloeden.

Bij een verkeerde reparatie van de voorkant van de auto of structurele wijzigingen kan de werking van Front Assist worden beïnvloed. Om die reden beveelt SEAT aan om naar een SEAT-dealer te gaan.

### VOORZICHTIG

Indien u de indruk heeft dat de radarsensor beschadigd of niet goed afgesteld is, schakel dan de Front Assist uit. Op die wijze worden mogelijk gevaarlijke situaties door een verkeerde werking van het systeem vermeden. Laat hem in dat geval afstellen.

- De sensor kan bij een schok ontregeld worden. Dit kan de doeltreffendheid van het systeem beïnvloeden of de uitschakeling tot gevolg hebben.
- Het repareren van de radarsensor vergt bijzondere kennis en gereedschap. Om die reden beveelt SEAT aan om naar een SEAT-dealer te gaan.
- Een kentekenplaat of kentekenplaathouder aan de voorzijde met afmetingen die groter zijn dan de opening voor de kentekenplaat, of een slecht geplaatste

»

kentekenplaat kan leiden tot een gebrekkige werking van de radar.

- Verwijder sneeuw met een borstel en ijs bij voorkeur met een ontdooispray zonder oplosmiddelen.

## Bediening van het noodremhulp-systeem (Front Assist)



**Afb. 271** Op het display van het instrumentenpaneel: aanwijzing van Front Assist uitgeschakeld.

De Front Assist is actief bij inschakelen van het contact.

Wanneer de Front Assist uitgeschakeld is, zijn ook de functie van **voorwaarschuwing** en de **afstandswaarschuwing** uitgeschakeld.

SEAT raadt aan de Front Assist geactiveerd te laten. Uitzonderingen » pag. 288, De Front

Assist tijdelijk uitschakelen in de volgende situaties.

### Front Assist in- en uitschakelen

Met ingeschakeld contact kan de Front Assist als volgt worden in- en uitgeschakeld:

- Selecteer de juiste optie in het menu via de toets van de hulpsystemen voor de bestuurder » pag. 91.
- **OF:** via het Easy Connect-systeem met de toets **MENU /** **> Wagen > SETUP > Bestuurdershulpstelsysteem » pag. 94.**

Wanneer de Front Assist is uitgeschakeld, verschijnt op het instrumentenpaneel de aanwijzing » **afb. 271**.

### De voorwaarschuwing in- of uitschakelen

De **voorwaarschuwing** kan worden in- of uitgeschakeld in het Easy Connect-systeem met de toets **MENU /** **> Wagen > SETUP > Bestuurdershulpstelsysteem » pag. 94.**

Het systeem behoudt de uitgevoerde instelling de volgende keer dat het contact ingeschakeld wordt.

SEAT raadt aan de voorwaarschuwing ingeschakeld te houden.

Naargelang het infotainmentsysteem van de wagen kan de functie van **voorwaarschuwing** als volgt worden aangepast:

- Vroegtijdig

- Middel
- Laat
- Uit

SEAT beveelt aan te rijden met de functie in stand "Middel".

### In- of uitschakelen van de waarschuwing van de afstand

De afstandswaarschuwing kan worden in- of uitgeschakeld in het Easy Connect-systeem met de toets **MENU /** **> Wagen > SETUP > Bestuurdershulpstelsysteem » pag. 94.**

Het systeem behoudt de uitgevoerde instelling de volgende keer dat het contact ingeschakeld wordt.

SEAT raadt aan de waarschuwing van de afstand ingeschakeld te houden.

## De Front Assist tijdelijk uitschakelen in de volgende situaties

In onderstaande omstandigheden wordt het aanbevolen Front Assist uit te schakelen vanwege beperkingen van dit systeem:

- Wanneer de wagen weggesleept wordt.
- Wanneer de wagen op een rollenbank staat.
- Wanneer de radarsensor defect is.

- Wanneer de radarsensor een schok krijgt.
- Wanneer hij verschillende keren onnodig ingrijpt.
- Wanneer de radarsensor tijdelijk wordt afgedekt met een accessoire.
- Wanneer de wagen in een transportmiddel zal worden geladen.
- Als het gaspedaal helemaal ingetrapt wordt.
- Wanneer de ASR uitgeschakeld is of de ESC in de modus **Sport** » pag. 314 geactiveerd is.
- Als de ESC regelt.
- Verschillende lichten van de wagen of van de elektrisch vastgekoppelde aanhanger zijn defect.

### Beperkingen van het systeem

De Front Assist heeft een aantal beperkingen die eigen zijn aan het systeem. Zo kunnen bijvoorbeeld sommige reacties van het systeem onder bepaalde omstandigheden ongeschikt zijn vanuit het standpunt van de bestuurder. Daarom moet de bestuurder altijd aandachtig zijn om in te grijpen waar nodig.

### Onderstaande omstandigheden kunnen veroorzaken dat Front Assist niet of te laat zou reageren:

- Tijdens de eerste momenten van het rijden na inschakeling van het contact, door de initiële zelfkalibratie van het systeem.
- Als de Front Assist uitgeschakeld of defect is.
- Als de radarsensor vuil of bedekt is.
- Bij het nemen van scherpe bochten of complexe trajecten.
- Als er zich metalen voorwerpen bevinden zoals bijv. geleiderails of platen gebruikt bij werkzaamheden.
- Als de wagen achteruit rijdt.
- Bij sneeuw of hevige regenval.
- Bij smalle voertuigen zoals bijvoorbeeld motorfietsen.
- Bij voertuigen die uit de lijn rijden.
- Bij voertuigen die elkaar kruisen.
- Bij voertuigen die naderbij komen in tegen-gestelde richting.
- De lading en accessoires van andere voertuigen die aan de zijkant, achterzijde of bovenzijde uitsteken.

## Automatische afstandsregeling (ACC - Adaptive Cruise Control)\*

### Inleiding tot thema



B5F-0841

**Afb. 272** Gerelateerde video

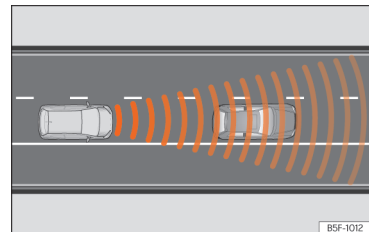

B5F-1012

**Afb. 273** Detectiegebied.

De ACC is een uitbreiding van het snelheidsregelsysteem van de wagen (SRS)

» ⚠

Met de ACC-functie kan de bestuurder een kruissnelheid instellen tussen 30 km/u (20

»

mpu) en 210 km/u (130 mpu), en de gewenste afstand t.o.v. de voorligger selecteren.

De ACC past de kruissnelheid van de wagen aan en houdt zo een veilige afstand tot de eventuele voorligger aan naargelang de snelheid.

Wanneer de wagen achter een ander voertuig rijdt, verlaagt de ACC-functie de snelheid totdat deze gelijk is aan die van het voorliggende voertuig en houdt de ingestelde afstand aan. Wanneer de voorligger accelereert, zorgt de ACC ervoor dat de wagen ook maximaal tot de ingestelde snelheid accelereert.

Als de wagen uitgerust is met automatische versnellingsbak, kan de ACC deze afremmen **en volledig tot stilstand brengen** bij een voertuig dat tot stilstand gebracht wordt.

Aanbevolen wordt het afstands niveau te verhogen wanneer het wegdek nat is.

### Oproep tot ingreep door bestuurder

De ACC kent een aantal beperkingen eigen aan het systeem. Dit betekent dat de bestuurder onder bepaalde omstandigheden zelf de snelheid en de afstand tot andere voertuigen moet regelen.

In dit geval zal het display van het instrumentenpaneel *hem aangeven in te grijpen* door het rempedaal in te trappen en klinkt een akoestische waarschuwing » pag. 291.

### ⚠ ATTENTIE

De technologie van de ACC kan de door het systeem bepaalde grenzen noch de natuurkundige grenzen overwinnen. Indien het systeem nalatig of onbedoeld gebruikt wordt, kunnen ongevallen en ernstige letsels veroorzaakt worden. Ondanks het systeem moet de bestuurder te allen tijde opmerkzaam blijven.

- De snelheid en de veiligheidsafstand altijd aanpassen aan de voorligger afhankelijk van het zicht, het weer, het wegdek en het verkeer.
- Gebruik de ACC niet bij beperkt zicht op steile, bochtige of gladde wegen.
- De ACC ook niet dwars door het veld of op onverharde wegen gebruiken. De ACC is enkel bestemd voor gebruik op verharde wegen.
- De ACC reageert niet bij het naderen van een vaste hindernis, zoals bijvoorbeeld het einde van een file, een wagen met pech of een voertuig dat stilstaat voor een verkeerslicht.
- De ACC reageert enkel bij personen indien het systeem voor detectie van voetgangers beschikbaar is. Het systeem reageert ook niet bij dieren of voertuigen die kruisen of in tegengestelde richting over dezelfde rijstrook komen.
- Indien de ACC de snelheid niet voldoende vermindert, rem dan de wagen onmiddellijk af.

- Bij het rijden met noodreservewiel wordt de ACC mogelijk automatisch uitgeschakeld. Schakel het systeem uit wanneer u begint te rijden.

- Indien de wagen zich onbedoeld blijft verplaatsen na de oproep tot ingreep door de bestuurder, rem dan de wagen af.

- Indien op het display van het instrumentenpaneel *een oproep tot ingreep van de bestuurder* weergegeven wordt, regel dan zelf de afstand.

- De bestuurder moet klaar zijn om zelf op elk ogenblik te versnellen of te remmen.

### i Let op

- Als de ACC niet werkt zoals beschreven in dit hoofdstuk, gebruik ze dan niet en ga naar een gespecialiseerde werkplaats. Om die reden beveelt SEAT aan om naar een SEAT-dealer te gaan.
- De maximumsnelheid met ingeschakelde ACC bedraagt 210 km/u (130 mph).
- Wanneer de ACC ingeschakeld is, kunnen vreemde geluiden hoorbaar zijn tijdens het remmen, veroorzaakt door het remsysteem.

### Symbolen op het scherm van het instrumentenpaneel en controlelampjes



De snelheidsafname door de ACC om de afstand tot de voorligger te behouden is onvoldoende.

**Rem!** trap het rempedaal in! Oproep tot ingreep door bestuurder.



ACC is momenteel niet beschikbaar<sup>a1</sup>.

Met stilstaande wagen de motor uitschakelen en opnieuw inschakelen. Visuele controle van de radarsensor uitvoeren » **afb. 275**. Is hij nog altijd onbeschikbaar, vraag dan in een gespecialiseerde werkplaats om het systeem na te kijken.

<sup>a1</sup> Het symbool heeft een kleur op het instrumentenpaneel met kleurendisplay.



ACC is actief.

Er wordt geen voorligger gedetecteerd. De geprogrammeerde afstand blijft constant.



Heeft het symbool een witte kleur: ACC is actief.

Er is een voorligger herkend. ACC regelt de snelheid en de afstand tot de voorligger.



Heeft het symbool een grijze kleur: ACC is niet actief (stand-by).

Het systeem is ingeschakeld maar regelt niet.



Het lampje gaat groen branden

ACC is actief.

Na het inschakelen van het contact gaan ter controle kort enkele waarschuwings- en controlelampjes branden. Na enkele seconden doven de lampjes.

### ⚠ ATTENTIE

**Veiligheidsaanwijzingen » ⚠ in Waarschuwings- en controlelampjes op pag. 93 in acht nemen.**

### Aanwijzingen op het scherm

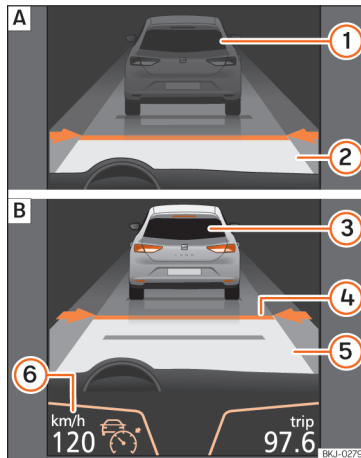

**Afb. 274** Op het display van het instrumentenpaneel: **A** | ACC niet actief (stand-by). **B** | ACC actief.

Weergave op het display » **afb. 274**:

- ① Voorligger gedetecteerd. De ACC is niet actief en regelt de snelheid niet.
- ② Afstand tot de voorligger. De ACC is niet actief en regelt de afstand niet.
- ③ Voorligger gedetecteerd. De ACC is actief en regelt de snelheid.

»

- 4 Afstandsniveau 2 ingesteld door de bestuurder.
- 5 De ACC is actief en regelt de afstand afhankelijk van de snelheid.
- 6 Snelheid geprogrammeerd met ACC

### **i** Let op

Bij ingeschakelde ACC kunnen de aanwijzingen van het display van het instrumentenpaneel verborgen zijn door aanwijzingen van andere functies, bijvoorbeeld een binnenkomende oproep.

## Radarsensor

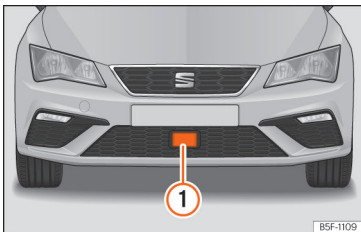

**Afb. 275** In de voorbumper: radarsensor.

In de voorbumper is een radarsensor ingebouwd »» **afb. 275** ①.

Het zicht van de radarsensor kan belemmerd worden door vuil of door invloeden van bui-

tenaf zoals regen of nevel. In dit geval werkt de automatische afstandsregeling (ACC) niet. De informatietekst op het display in het instrumentenpaneel luidt: **ACC: Sensor zonder zicht!** Reinig de radarsensor »» ①.

Wanneer de radarsensor opnieuw correct werkt, is de ACC opnieuw beschikbaar. Het bericht verdwijnt en de ACC wordt opnieuw geactiveerd.

De werking van de ACC kan negatief beïnvloed worden in geval van sterke weerkaatsing van het signaal van de radar. Dit kan bijvoorbeeld het geval zijn in een gesloten parkeerruimte of wegens metalen voorwerpen (bijv. geleiderails of platen gebruikt bij werkzaamheden).

De zone voor en rond de radarsensor mag niet bedekt worden met stickers, bijkomende koplampen e.d., want dat kan de werking van de ACC aantasten.

Bij een verkeerde reparatie van de voorkant van de auto of structurele wijzigingen kan de werking van de ACC worden beïnvloed. Om die reden beveelt SEAT aan om naar een officiële SEAT-dealer te gaan.

### **ⓘ** VOORZICHTIG

Indien u de indruk heeft dat de radarsensor beschadigd is, schakel dan de ACC uit. Zo vermijdt u eventuele schade. Laat hem in dat geval afstellen.

- De sensor kan bij een schok ontregeld worden. Dit kan de doeltreffendheid van het systeem beïnvloeden of de uitschakeling tot gevolg hebben.

- Het repareren van de radarsensor vergt bijzondere kennis en gereedschap. Om die reden beveelt SEAT aan om naar een SEAT-dealer te gaan.

- Een kentekenplaat of kentekenplathouder aan de voorzijde met afmetingen die groter zijn dan de opening voor de kentekenplaat, of een slecht geplaatste kentekenplaat kan leiden tot een gebrekkige werking van de radar.

- Verwijder sneeuw met een borstel en ijs bij voorkeur met een ontdooispray zonder oplosmiddelen.

## Bediening van ACC

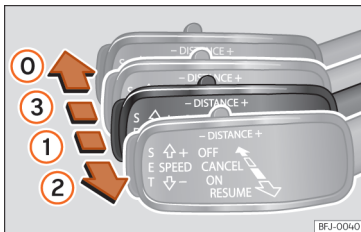

**Afb. 276** Links van de stuurkolom: derde hendel voor bediening van ACC.

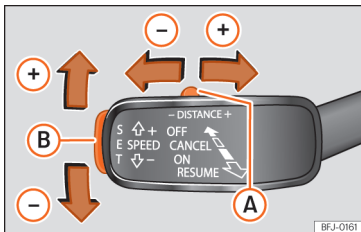

**Afb. 277** Links van de stuurkolom: derde hendel voor bediening van ACC.

Wanneer de ACC ingeschakeld is, brandt op het instrumentenpaneel het groene controlelampje (ACC) en wordt op het display de geprogrammeerde snelheid en de toestand van de ACC » **afb. 274** getoond.

### Welke instellingen kunnen in de ACC worden ingevoerd?

- ACC inschakelen en activeren » pag. 293.
- Snelheid instellen » pag. 293.
- Afstandsniveau instellen » pag. 293.
- ACC uitschakelen en deactiveren » pag. 294.
- Standaardafstandsniveau aan het begin van de rit instellen » pag. 294.
- Rijprofiel instellen » pag. 294.
- Omstandigheden waarin de ACC niet reageert » pag. 294.

### ACC inschakelen en activeren

Om de ACC in te schakelen en te activeren dient rekening te worden gehouden met de stand van de hendel, de snelheid van de wagen en de stand van de derde hendel van de ACC.

- Bij een handgeschakelde versnellingsbak moet de versnellingshendel in een willekeurige versnelling staan behalve in de eerste versnelling. Bij een automatische versnellingsbak moet de schakelhendel in stand **D** of **S** staan. De snelheid moet hoger zijn dan ongeveer 30 km/u (18 mpu).
- Om de ACC in te schakelen, brengt u de derde hendel in stand **ON** » **afb. 276** (1). Op dit moment is de ACC niet actief en is ook geen snelheid geprogrammeerd.

- Druk vervolgens op de toets **SET** » **afb. 277** (B) of breng de hendel in stand **RESUME** » **afb. 276** (2). Op dit moment wordt de ACC geactiveerd, en de huidige snelheid en afstand worden geprogrammeerd. Het beeld van het paneel gaat naar modus **Actief** » **afb. 274** (E).

Met actieve ACC rijdt de wagen met een ingestelde snelheid en afstand t.o.v. de voorligger. Zowel de snelheid als de afstand kunnen op ieder moment worden gewijzigd.

### Snelheid opslaan



- Om de snelheid te programmeren, brengt u de derde hendel omhoog (+) of omlaag (-) naar de gewenste snelheid » **afb. 274** (6). Het instellen van de snelheid gebeurt in stappen van 10 km/u (6 mpu).
- Als u de snelheid in stappen van 1 km/u (0,6 mpu) wilt verhogen, verplaatst u de hendel naar stand **RESUME** » **afb. 276** (2) en om de snelheid te verlagen drukt u op de toets **SET** » **afb. 277** (B).

De ingestelde snelheid kan worden gewijzigd bij stilstaande wagen of onder het rijden.

### Afstandsniveau instellen

- Om het afstandsniveau te verhogen of verlagen, verplaatst u de toets (A) naar rechts of links » **afb. 277**.

»

Op het scherm van het instrumentenpaneel wordt het geselecteerde afstands niveau **»» afb. 274**  gewijzigd. U kunt uit 5 afstands niveaus kiezen. SEAT raadt niveau 3 aan. De ingestelde afstand kan worden gewijzigd bij stilstaande wagen of tijdens het rijden **»»** .

### ACC uitschakelen en deactiveren

- Om de ACC uit te schakelen, brengt u de derde hendel in [vaste] stand **OFF** **»» afb. 276** . Op dat moment verschijnt de tekst **ACC gedeactiveerd** en is de functie volledig gedeactiveerd.

Als u de ACC niet wilt uitschakelen maar hem tijdelijk in de niet-actieve modus (stand-by) wilt overzetten, zet de derde hendel dan in stand **CANCEL**  of trap op het rempedaal.

Wanneer de wagen stil staat en het bestuurdersportier wordt geopend, gaat de functie ook over in de niet-actieve modus (stand-by).

### Standaardafstands niveau aan het begin van de rit instellen

Bij nat wegdek altijd een grotere afstand tot de voorgaande wagen kiezen dan bij droog wegdek **»»** .

In het Easy Connect-systeem kan het afstands niveau vooraf worden geselecteerd bij inschakelen van de ACC uit: Zeer klein, Klein, Middel, Ver en Zeer ver met de toets **MENU** / 

**> Wagen > SETUP > Bestuurdershulpsysteem** **»» pag. 94.**

### Rijprofiel instellen

*Bij wagens met SEAT Drive Profile* kan het gekozen rijprofiel het acceleratie- en remgedrag van de ACC beïnvloeden **»» pag. 277.**

*Bij wagens zonder SEAT Drive Profile* kan het gedrag van de ACC worden beïnvloed door het selecteren van een van de onderstaande rijprofielen in het Easy Connect-systeem:

- Normal
- Sport,
- Eco
- Comfort

In dit geval krijgt u toegang tot de instellingen van de ACC met de toets **MENU** /  **> Wagen > SETUP > Bestuurdershulpsysteem > ACC** **»» pag. 94.**

### Onderstaande voorwaarden kunnen tot gevolg hebben dat de ACC niet reageert:

- Ingetrapt gaspedaal.
- Geen versnelling ingeschakeld.
- Als de ESC regelt.
- De bestuurder heeft de veiligheidsgordel niet omgegespt.

- Verschillende lichten van de wagen of van de elektrisch vastgekoppelde aanhanger zijn defect.
- Als de wagen achteruit rijdt.
- Men rijdt harder dan 210 km/u (130 mph).

### Aanwijzingen voor de bestuurder

#### **ACC niet beschikbaar**

- Het systeem kan de veilige herkenning van wagens niet meer garanderen, daarom wordt het uitgeschakeld. De sensor is ontregeld of beschadigd. Rijd naar een gespecialiseerde werkplaats om de storing te laten repareren.

#### **ACC en Front Assist: momenteel niet beschikbaar. Sensor zonder zicht**

- Deze aanduiding wordt weergegeven als het zicht van de radarsensor belemmerd is, bijv. door dichte mist of vuil. Sensor schoonmaken **»» afb. 275.**

#### **ACC: momenteel niet beschikbaar. Helling te steil**

- De maximale helling van de rijbaan is overschreden, daarom kan de veilige werking van de ACC niet worden gegarandeerd. De ACC kan niet worden geactiveerd.

#### **ACC: enkel beschikbaar in D, S of M**

- Stand van keuzehendel **D/S** of **M** selecteren.



### ACC: parkeerrem vastgezet

• De ACC wordt uitgeschakeld als de parkeerrem vastgezet wordt. De ACC is opnieuw beschikbaar na het loszetten van de parkeerrem.

### ACC: momenteel niet beschikbaar. Ingreep stabiliteitscontrole

• De aanduiding wordt weergegeven wanneer de elektronische stabiliteitscontrole (ESC) ingrijpt. In dit geval wordt de ACC automatisch uitgeschakeld.

### ACC: Grijp in!

• De aanduiding wordt weergegeven indien, bij het vertrekken op een lichte helling, de wagen zich naar achteren verplaatst ondanks dat de ACC ingeschakeld is. Trap de rem in om te vermijden dat de wagen zich zou verplaatsen / zou botsen tegen een andere wagen.

### ACC: snelheidsgrens

• De aanwijzing wordt weergegeven in wagens met schakelbak als de actuele snelheid te laag is voor de ACC-modus. Bij snelheden lager dan 20 km/u (12 mpu) wordt het snelheidsregelsysteem uitgeschakeld.

### ACC: beschikbaar vanaf de 2e versnelling

• De ACC is actief vanaf de 2e versnelling (schakelbak).

### ACC: motortoerental

• Deze aanduiding wordt weergegeven indien de bestuurder niet op tijd een hogere of lagere versnelling inschakelt wanneer de ACC versnelt of remt. Dit houdt in dat het toegestane toerental wordt overschreden of niet wordt bereikt. De ACC wordt uitgeschakeld. Dit wordt aangegeven door een gong.

### ACC: koppelingspedaal ingetrapt

• *Wagens met handgeschakelde versnellingsbak:* door het koppelingspedaal langer in te trappen wordt de regeling verlaten.

### Portier geopend

• *Wagens met automatische versnellingsbak:* met stilstaande wagen en geopend portier kan de ACC niet worden geactiveerd.

### ATTENTIE

Er bestaat een risico op botsing aan de achterkant, wanneer de afstand t.o.v. de voorligger vermindert en het verschil in snelheid tussen beide wagens zo groot is dat de snelheidsvermindering door de ACC onvoldoende is. In dat geval moet onmiddellijk geremd worden!

- Het is mogelijk dat de ACC niet alle situaties correct kan herkennen.
- Het gaspedaal intrappen kan tot gevolg hebben dat de ACC niet ingrijpt om te remmen. De acceleratie van de bestuurder heeft voorrang op de ingreep van de snelheidsregelaar of de cruise control.

- Blijf altijd paraat om de wagen op elk ogenblik te remmen.
- Neem de bepalingen van het overeenstemmende land in acht betreffende de verplichte minimumafstand tot de voorligger.
- Het is gevaarlijk de regeling in te schakelen en de geprogrammeerde snelheid opnieuw te activeren, als de omstandigheden van de rijbaan, het verkeer of het weer dit niet toelaten. Gevaar voor ongevallen!

### Let op

- Bij het uitschakelen van het contact of de ACC wordt de opgeslagen snelheid gewist.
- Bij het uitschakelen van de aandrijfslipregeling (ASR) of het inschakelen van de ESC in Sport\* modus (» pag. 94), wordt de ACC automatisch uitgeschakeld.
- Voor wagens met start-stop, wordt de motor uitgeschakeld tijdens de stopfase van de ACC en opnieuw in werking gesteld om te vertrekken.

## Functie om rechts inhalen te vermijden



**Afb. 278** Op het display van het instrumentenpaneel: ACC actief, voertuig herkend aan de linkerkzijde

De ACC beschikt over een functie om het rechts inhalen te vermijden.

Indien links van de wagen een ander voertuig rijdt met lagere snelheid, wordt dat op het display getoond »» **afb. 278**.

Om het rechts inhalen te vermijden, remt het systeem de wagen naargelang de rijnsnelheid. De bestuurder kan vermijden dat de ACC ingrijpt door op het gaspedaal te trappen. Bij lage snelheid is de functie niet actief voor meer comfort in situaties zoals een file of in het stadsverkeer.

## De ACC tijdelijk uitschakelen in bepaalde situaties

In onderstaande omstandigheden moet de ACC uitgeschakeld worden wegens beperkingen van het systeem »» **⚠**:

- Bij het inhalen, in scherpe bochten, op bergwegen, rotondes, invoeg- en uitvoegstroken of bij wegwerkzaamheden, om te vermijden dat het systeem accelereert om de geprogrammeerde snelheid te bereiken.
- Bij het rijden door een tunnel, aangezien de werking zou kunnen worden beïnvloed.
- Wanneer andere voertuigen langzamer rijden op de linkerrijstrook. In dit geval zouden wagens die langzamer rijden op de andere rijstroken rechts voorbijgestoken worden.
- Bij intense regen, sneeuw of mist, aangezien de voorligger dan mogelijk niet wordt gedetecteerd.

### **⚠ ATTENTIE**

**Als de ACC in de beschreven situaties niet uitgeschakeld wordt, kunnen ongevallen en ernstige letsels optreden.**

- **Schakel de ACC altijd uit in kritische situaties.**

### **i Let op**

Als de ACC in de beschreven situaties niet uitgeschakeld wordt, kunnen wettelijke overtredingen begaan worden.

## Speciale rijsituaties

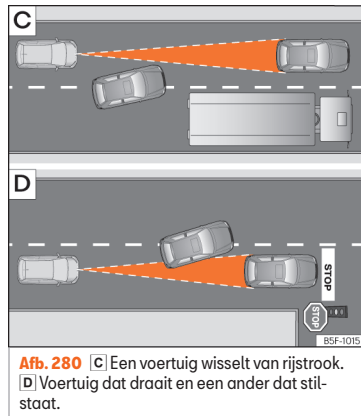
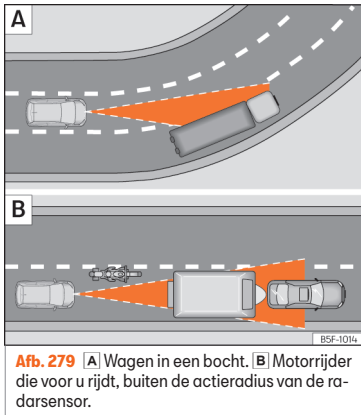

De ACC heeft een aantal beperkingen die eigen zijn aan het systeem. Sommige reacties van de ACC kunnen onder bepaalde omstandigheden onverwacht lijken of op een verkeerd moment uitgevoerd worden vanuit het standpunt van de bestuurder. Daarom moet de bestuurder altijd aandachtig zijn om in te grijpen waar nodig.

In de volgende situaties is maximale aandacht vereist:

### Starten na een stopfase (enkel wagens met automatische versnellingsbak)

Na een stopfase kan de ACC de wagen weer doen vertrekken zodra de voorligger opnieuw in beweging gezet wordt »»

### Inhalen

Wanneer het knipperlicht gaat branden om een inhaalmanoeuvre te starten, versnelt de ACC de wagen automatisch en vermindert zo de afstand tot de voorligger.

Wanneer gewisseld wordt naar de inhaalstrook, zal de ACC indien geen voorligger herkend wordt versnellen tot de geprogrammeerde snelheid bereikt is.

De versnelling van het systeem kan op elk ogenblik onderbroken worden door het rempedaal in te trappen of de derde hendel naar stand **CANCEL** »» **afb. 276** te duwen.

### In de bochten

Bij het ingaan of verlaten van een bocht kan het voorkomen dat de radarsensor de voorligger niet meer herkent of reageert op een voertuig op een rijstrook naast de rijstrook waarop u rijdt »» **afb. 279** [A]. In dergelijke omstandigheden is het mogelijk dat de wagen onnodig remt of niet meer reageert op de voorligger. In dat geval moet de bestuurder ingrijpen door te accelereren of het remmen onderbreken door de rem in te trappen »»

of de derde hendel naar stand **CANCEL** »» **afb. 276**  te duwen.

### Rijden door tunnels

Bij het rijden door een tunnel, is het mogelijk dat de radarsensor minder goed werkt. Schakel de ACC uit in de tunnels.

### Smalle voertuigen of voertuigen die uit de lijn rijden

De radarsensor kan smalle voertuigen of voertuigen die uit de lijn rijden enkel herkennen wanneer ze zich binnen zijn werkingsgebied »» **afb. 279**  bevinden. Rem in deze gevallen zelf indien nodig.

### Voertuigen met bijzondere ladingen en accessoires

Het is mogelijk dat de bijzondere lading en accessoires van andere voertuigen die aan de zijkanen, achteraan of bovenaan uitsteken, buiten het werkingsgebied van de ACC vallen. SEAT beveelt aan om ze uit te schakelen.

### Andere wagens die van rijstrook veranderen

Wagens die naar de eigen rijstrook wisselen op een korte afstand van de wagen kunnen enkel worden herkend wanneer ze binnen het bereik van de sensoren komen. Daarom duurt het langer tot de ACC reageert »» **afb.**

**280** . Rem in deze gevallen zelf indien nodig.

### Stilstaande voertuigen

De ACC herkent tijdens het rijden geen stilstaande voorwerpen zoals bijvoorbeeld het einde van een file of voertuigen met pech.

Als een voertuig herkend door de ACC draait of opzij gaat en er zich voor dit voertuig een stilstaand voertuig bevindt, zal de ACC hier niet op reageren »» **afb. 280** . Rem in deze gevallen zelf indien nodig.

### Voertuigen die rijden in tegengestelde richting en voertuigen die elkaar kruisen

De ACC reageert niet op voertuigen uit tegengestelde richting die naderen noch op voertuigen die elkaar kruisen.

### Metalen voorwerpen

Metalen voorwerpen zoals bijvoorbeeld geleiderails of platen gebruikt bij werkzaamheden kunnen de radarsensor in verarring brengen en verkeerde reacties van de ACC veroorzaken.

### Factoren die de werking van de radarsensor kunnen beïnvloeden

Als de werking van de radarsensor verstoord zou zijn, bijv. wegens zware regenval, nevel, sneeuw of modder, dan wordt de ACC tijdelijk uitgeschakeld. Er verschijnt dan een mel-

ding. Indien nodig de radarsensor reinigen »» **afb. 275**.

Wanneer de radarsensor opnieuw correct werkt, is de ACC opnieuw beschikbaar. Het bericht verdwijnt en de ACC wordt opnieuw geactiveerd.

Bij sterke weerkaatsing van het signaal van de radar, bijvoorbeeld in een gesloten parkeerplaats, kan de werking van de ACC beïnvloed worden. SEAT beveelt aan om ze uit te schakelen.

### Rijden met een aanhangwagen

Bij het rijden met een aanhangwagen, is de regeling van de ACC minder dynamisch.

### Oververhitte remmen

Als de remmen overmatig verhitten, bijvoorbeeld op lange en zeer steile afdalingen, kan de ACC tijdelijk uitgeschakeld worden. Er verschijnt dan een melding. In dit geval kan de cruise control niet worden geactiveerd.

Zodra de temperatuur van de remmen gedaald is, kan de cruise control opnieuw geactiveerd worden. De melding verdwijnt. Als het bericht **ACC niet beschikbaar** gedurende lange tijd blijft branden, dan betekent dit dat er een storing is. Raadpleeg een gespecialiseerde werkplaats. SEAT raadt u aan om daarvoor een SEAT-dealer te raadplegen.

### ⚠ ATTENTIE

Als de waarschuwing Rempedaal in trappen wordt genegeerd, dan kan de wagen ongewild vooruit bewegen en tegen de voorligger botsen. Voordat u wegrijdt, moet u controleren of de weg vrij is. Het kan voorkomen dat de radarsensor hindernissen op de weg niet zou herkennen. Dit kan een ongevallig en zware verwondingen tot gevolg hebben. Trap indien nodig op de rem.

## Rijstrookassistent (Lane Assist)\*

### Inleiding tot thema

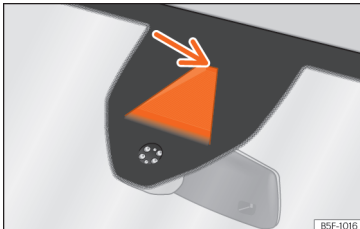

**Afb. 281** Op de voorruit: gezichtsveld van de rijstrookassistent.

Met behulp van de camera in de voorruit registreert de rijstrookassistent de grenslijnen van

een rijstrook. Als de auto onwillekeurig een waargenomen grenslijn nadert, meldt het systeem dit aan de bestuurder via een *corrigerende beweging van het stuur*. Zo wordt niet enkel de bestuurder gewaarschuwd, maar de wagen ook binnen de rijstrook gehouden. Deze beweging kan op ieder moment overgereguleerd worden.

Als de richtingaanwijzers zijn geactiveerd, wordt geen waarschuwing gegeven, omdat de rijstrookassistent in dat geval weet dat u van rijstrook wilt wisselen.

### Controlelampje



Gaat geel branden

Rijstrookassistent geactiveerd maar niet beschikbaar. Het systeem kan de rijstrook niet nauwkeurig herkennen. Raadpleeg pag. 301, De rijstrookassistent is geactiveerd, maar niet beschikbaar (het controlelampje brandt geel).



Gaat groen branden

Rijstrookassistent geactiveerd en beschikbaar.

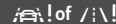

Gaat geel branden

Fout in de rijstrookassistent. Neem contact op met een gespecialiseerde werkplaats om de storing te verhelpen.

Na het inschakelen van het contact gaan ter controle kort enkele waarschuwings- en controlelampjes branden. Na enkele seconden doven de lampjes.

### ⚠ ATTENTIE

**Veiligheidsaanwijzingen** » » ⚠ in Waarschuwings- en controlelampjes op pag. 93 in acht nemen.

## Aanwijzingen op het display in het instrumentenpaneel

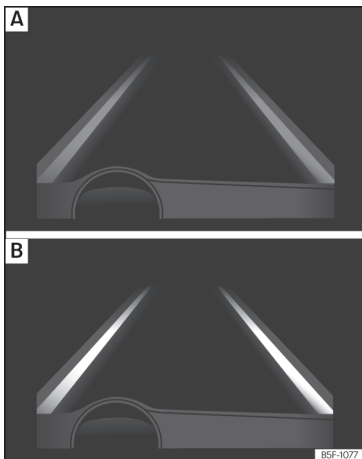

**Afb. 282** Op het display van het instrumentenpaneel: indicatie op het display van de rijstrookassistent (voorbeeld 1).

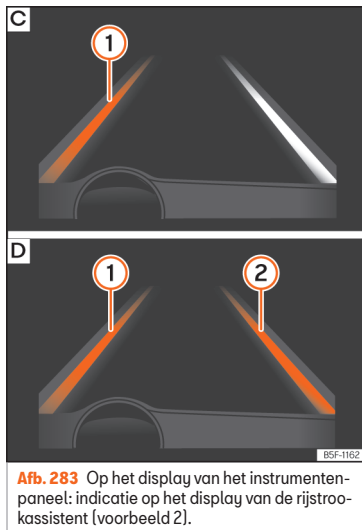

**Afb. 283** Op het display van het instrumentenpaneel: indicatie op het display van de rijstrookassistent (voorbeeld 2).

### Aanwijzingen op het scherm

- **afb. 282 [A]**: Het systeem is geactiveerd, maar niet beschikbaar doordat de minimale snelheid nog niet is bereikt of het systeem de strepen op de weg niet herkent.
- **afb. 282 [B]**: Het systeem is geactiveerd en beschikbaar, en heeft de twee lijnen

op de weg herkend. Op dit moment wordt het traject niet gecorrigeerd.

- **afb. 283 [C]**: Het systeem werkt, de gemarkeerde lijn ① geeft aan dat het risico bestaat dat de streep van de rijstrook wordt overschreden en de stuurinrichting wordt dan ook gecorrigeerd om binnen het traject te blijven.
- **afb. 283 [D]**: De twee gemarkeerde lijnen ① en ② lichten op zodra beide lijnen zijn herkend en de automatische rijstrookgeleiding is geactiveerd om de wagen in het midden van de rijstrook te houden.

## Werkwijze

### Stuurvibraties

In de volgende situaties worden mogelijk stuurvibraties gegeven en moet de bestuurder actief ingrijpen:

- Wanneer de vereiste waarde voor hulp bij het draaien om de wagen binnen de rijstrook te houden de maximumwaarde voor werking van het systeem overschrijdt.
- Indien het systeem de lijnen van de rijstrook niet langer weergeeft terwijl een ingreep in de stuurinrichting bezig is.

### Rijstrookassistent in- en uitschakelen

- Selecteer de juiste optie in het menu via de toets van de hulpsystemen voor de bestuurder » pag. 91.
- **OF:** via het Easy Connect-systeem met de toets **MENU /** » **Wagen > SETUP > Bestuurdershulpsysteem** » pag. 94.

### Lane Assist met automatische rijstrookgeleiding

De functie van **automatische rijstrookgeleiding** probeert het traject van de wegen langs het midden van de rijstrook te geleiden.

Indien de bestuurder de neiging heeft om iets af te wijken van het midden van de rijstrook, past de geleiding zich aan zijn voorkeuren aan.

- De functie **Automatische rijstrookgeleiding** wordt geactiveerd/gedeactiveerd in het Easy Connect-systeem via de toets **MENU /** » **Wagen > SETUP** » pag. 94.

**Automatische deactivering:** de rijstrookassistent kan ook zelf uitschakelen zodra een storing in het systeem optreedt. Het controlelampje gaat uit.

### Hands-Off functie

Bij afwezigheid van activiteit aan het stuur waarschuwt het systeem de bestuurder met geluidssignalen en een tekstmelding in het in-

strumentenpaneel die hem vraagt om het sturen actief te hervatten.

Indien de bestuurder niet reageert hierop, waarschuwt het systeem ook met een kleine remschok en wordt vervolgens Emergency Assist ingeschakeld » pag. 304, indien deze functie beschikbaar is.

In auto's zonder Emergency Assist wordt de functie van het midden van de rijstrookhouden uitgeschakeld na de overeenkomstige waarschuwingen aan de bestuurder.

### De rijstrookassistent is geactiveerd, maar niet beschikbaar (het controlelampje brandt geel)

- Als de rijsnelheid niet hoger is dan ca. 65 km/u (38 mph).
- Als de rijstrookassistent de grenslijnen van de rijstrook niet registreert, bijvoorbeeld bij wegwerkzaamheden, sneeuw, vuil, vocht of tegenlicht.
- Als de straal van een bocht te klein is.
- Als er geen markeringen op de weg staan.
- Als de afstand tot de volgende markering op de weg te groot is.
- Als het systeem geen duidelijke beweging en actie in de stuurinrichting detecteert gedurende langere tijd.
- Tijdelijk bij zeer dynamisch rijden.
- Als een richtingaanwijzer is geactiveerd.

- Met de elektronische stabiliseringscontrole ESC in de stand Sport of uitgeschakeld.

### Uitschakelen van de rijstrookassistent in de volgende situaties

In de volgende situaties moet u de rijstrookassistent uitschakelen met het oog op de technische grenzen van het systeem:

- Als de bestuurder goed moet opletten.
- Bij een sportieve rijstijl.
- Onder slechte klimatologische omstandigheden.
- Op wegen met slecht wegdek.
- Bij plekken waar wegwerkzaamheden zijn.

### ⚠ ATTENTIE

**De intelligente techniek in de rijstrookassistent (Lane Assist) kan de natuurkundig en door het systeem zelf bepaalde grenzen niet overwinnen. Het onachtzame of ongecontroleerde gebruik van de rijstrookassistent kan ernstig letsel en ongevallen veroorzaken. Ondanks het systeem moet de bestuurder te allen tijde opmerkzaam blijven.**

**• Pas de snelheid en houd een veilige afstand aan tot uw voorliggers afhankelijk van het zicht, de klimatologische omstandigheden, het wegdek en het verkeer.**

**• Houd de hand altijd aan het stuur om op elk moment te kunnen bijsturen.**

»

- De rijstrookassistent registreert niet alle wegdekmarkeringen. Het wegdek, patronen in het wegdek of objecten in slechte toestand kunnen verkeerd worden geïnterpreteerd als markeringen op het wegdek in bepaalde omstandigheden door de rijstrookassistent. In dergelijke situaties moet u de rijstrookassistent onmiddellijk uitschakelen.
- Houd de meldingen op het instrumentenpaneel in het oog en reageer zoals vereist.
- Let altijd goed op de omgeving van de wagen.
- Wanneer het gezichtsveld van de camera vervuild, afgedekt of beschadigd is, kan de werking van de rijstrookassistent negatief worden beïnvloed.

### ⓘ VOORZICHTIG

Om de werking van het systeem niet te beïnvloeden, moet u het volgende in acht nemen:

- Reinig het gezichtsveld van de camera regelmatig en houd dit schoon en vrij van sneeuw en ijs » afb. 281.
- Dek de camera niet af.
- Controleer of de ruit in het gezichtsveld van de camera niet beschadigd is.

### ℹ Let op

- De rijstrookassistent is uitsluitend bedoeld voor wegen met vast wegdek.

- Als de rijstrookassistent niet werkt zoals beschreven in dit hoofdstuk, moet dit systeem uitgeschakeld worden en moet u naar een gespecialiseerde werkplaats gaan.
- Bij schade aan het systeem moet u naar de werkplaats van een officiële dealer gaan voor reparatie.

## Filehulpsysteem

### Beschrijving en werking



Afb. 284 Gerelateerde video

Het filehulpsysteem helpt de bestuurder om de wagen binnen zijn rijstrook te houden en met de stroom voertuigen mee te rijden bij opstoppingen of traag verkeer.

Het filehulpsysteem is een bijkomende functie van de rijstrookassistent (Lane Assist) » pag. 299 en combineert de functies daarvan met die van de automatische afstandsregeling (ACC) » pag. 289. Lees daarom aandachtig deze twee hoofdstukken en houd rekening met de beperkingen van de systemen en aanwijzingen erover.

### Werking van het filehulpsysteem

Het filehulpsysteem kan bij een snelheid van minder dan 60 km/u (40 mph) een eerder door de bestuurder ingestelde (tijdelijke) afstand behouden ten opzichte van de voorligger en helpt tevens om binnen de rijstrook te blijven » » ⚠.

Daarvoor controleert het systeem automatisch het gaspedaal, de rem en stuurinrichting, vertraagt de wagen zo nodig **tot volledige stilstand** voor een stoppend voertuig en begint automatisch weer te rijden zodra het vooropliggende voertuig opnieuw verder rijdt.

Het filehulpsysteem werd uitsluitend ontworpen voor gebruik op snelwegen en brede straten. Gebruik het dus niet in stedelijk verkeer.

### Technische vereisten om het filehulpsysteem te gebruiken

- De rijstrookassistent moet geactiveerd zijn: toets **MENU /** > **Wagen > SETUP > Bestuurdershulpsysteem > Rijstrookassistent (Lane Assist)** » pag. 94.
- De *adaptieve rijstrookgeleiding* moet geactiveerd zijn: toets **MENU /** > **Wagen > SETUP > Bestuurdershulpsysteem > Rijstrookassistent (Lane Assist)**
- De automatische afstandsregeling (ACC) moet ingeschakeld en actief zijn » pag. 293.



- De snelheid moet lager zijn dan 60 km/u (38 mph).

### Het filehulpsysteem is niet actief (het controlelampje van de rijstrookassistent (Lane Assist) gaat geel branden)

- Indien een van de voorwaarden vermeld in pag. 302, Technische vereisten om het filehulpsysteem te gebruiken niet langer is vervuld.
- Indien een van de nodige voorwaarden voor werking van de rijstrookassistent (Lane Assist) niet langer vervuld is »» pag. 299.
- Indien een van de nodige voorwaarden voor werking van de automatische afstandsregeling (ACC) niet langer vervuld is »» pag. 289.

### Situaties waarin het filehulpsysteem uitgeschakeld moet worden

Wegens de beperkingen van het systeem moet het filehulpsysteem steeds worden uitgeschakeld in de volgende situaties:

- Als de bestuurder erg goed moet opletten.
- Bij het erg sportief rijden.
- Bij slechte weersomstandigheden, bijv. sneeuw of intense regen.
- Bij het rijden op wegen in slechte staat.
- Bij wegwerkzaamheden.
- Bij verplaatsingen in de stad.

### ⚠ ATTENTIE

De intelligente technologie in het filehulpsysteem kan de limieten opgelegd door de natuurkundige wetten niet overwinnen en werkt enkel binnen de eigen grenzen van het systeem. Indien het filehulpsysteem natilg of onbedoeld wordt gebruikt, kunnen er zich ongevallen en ernstige letsels voordoen. Ondanks het systeem moet de bestuurder te allen tijde opmerkzaam blijven.

- De snelheid en de veiligheidsafstand altijd aanpassen aan de voorligger afhankelijk van het zicht, het weer, het wegdek en het verkeer.
- Gebruik het filehulpsysteem niet bij verplaatsingen in de stad.
- Gebruik het filehulpsysteem niet bij slecht zicht, op steile hellingen of op gladde wegen zoals bijvoorbeeld bij sneeuw, ijs, regen of losse steentjes, noch op overstromde wegen.
- Gebruik het filehulpsysteem niet in het terrein of op een onverhard wegdek. Het filehulpsysteem is enkel bestemd voor gebruik op verharde wegen.
- Het filehulpsysteem reageert niet bij personen of dieren, noch bij kruisende wagens of bij een tegemoetkomende wagen op dezelfde rijstrook.
- Indien het filehulpsysteem de snelheid niet voldoende vermindert, rem dan de wagen onmiddellijk met het rempedaal.

• Indien de wagen zich blijft verplaatsen na de oproep tot ingreep door de bestuurder, rem dan de wagen met het rempedaal.

• Indien op het display van het instrumentenpaneel een oproep tot ingreep van de bestuurder weergegeven wordt, neem dan onmiddellijk weer de controle over de wagen over.

• Houd de handen steeds op het stuur en wees klaar om op elk moment zelf te kunnen sturen. De verantwoordelijkheid voor het juist aanhouden van de rijstrook ligt altijd bij de bestuurder.

• Wees altijd klaar om zelf te kunnen sturen (accelereren of remmen).

### **i** Let op

- Als het filehulpsysteem niet werkt zoals beschreven in dit hoofdstuk, gebruik het dan niet en ga naar een gespecialiseerde werkplaats.
- Als het systeem een storing vertoont, laat het dan nakijken in een gespecialiseerde werkplaats.

## Noodhulpsysteem (Emergency Assist)

### Beschrijving en werking

Het noodhulpsysteem (Emergency Assist) stelt vast of de bestuurder niet actief is en kan de wagen automatisch binnen zijn rijstrook houden of zo nodig volledig tot stilstand brengen. Op die manier kan het systeem actief helpen om een ongeval te voorkomen.

Het noodhulpsysteem (Emergency Assist) is een bijkomende functie van de rijstrookassistent (Lane Assist) » pag. 299 en combineert de functies daarvan met die van de automatische afstandsregeling (ACC) » pag. 289. Lees daarom aandachtig deze twee hoofdstukken en houd rekening met de beperkingen van de systemen en aanwijzingen erover.

### Werking van het noodhulpsysteem (Emergency Assist)

Het noodhulpsysteem stelt vast of de bestuurder geen enkele activiteit uitvoert en vraagt hem herhaaldelijk met optische en akoestische waarschuwingen alsook rem-schokken om de controle over de wagen weer actief over te nemen.

Als de bestuurder nog steeds niets doet, neemt het systeem automatisch het gaspedaal, de rem en stuurinrichting over om de wagen te remmen en op zijn rijstrook te hou-

den » » . Wanneer het noodhulpsysteem actief regelt, gaan de noodknipperlichten branden » pag. 128.

Als de resterende remafstand voldoende is, vertraagt het systeem zo nodig de wagen tot **volledige stilstand** en wordt de elektronische parkeerrem automatisch ingeschakeld » pag. 307.

### Het noodhulpsysteem (Emergency Assist) in- en uitschakelen

Het noodhulpsysteem (Emergency Assist) is automatisch ingeschakeld wanneer de rijstrookassistent (Lane Assist) ingeschakeld is » pag. 299.

### Technische vereisten om het noodhulpsysteem (Emergency Assist) te gebruiken

- De automatische afstandsregeling (ACC) moet ingeschakeld zijn » pag. 289.
- De rijstrookassistent (Lane Assist) moet ingeschakeld zijn » pag. 299.
- De keuzehendel moet zich in stand **D/S** of in tiptronic-schakelweg bevinden.
- Het systeem moet aan weerszijden van de wagen een afbakingslijn van de rijstrook vastgesteld hebben » **afb. 283**.

**De volgende situaties kunnen ertoe leiden dat het noodhulpsysteem (Emergency Assist) niet reageert of automatisch wordt uitgeschakeld:**

- Indien de bestuurder het gas- of rempedaal intrapt, of het stuur beweegt.
- Indien een van de voorwaarden vermeld in » pag. 304, **Technische vereisten om het noodhulpsysteem (Emergency Assist) te gebruiken** niet langer vervuld is.
- Indien een van de nodige voorwaarden voor werking van de rijstrookassistent (Lane Assist) niet langer vervuld is » pag. 299.
- Indien een van de nodige voorwaarden voor werking van de automatische afstandsregeling (ACC) niet langer vervuld is » pag. 289.

### **ATTENTIE**

De intelligente technologie in het noodhulpsysteem (Emergency Assist) kan de li-mieten opgelegd door de natuurkundige wetten niet overwinnen en werkt enkel binnen de eigen grenzen van het systeem. De bestuurder draagt altijd de verantwoordelijkheid voor het besturen van de wagen.

- De snelheid en de veiligheidsafstand altijd aanpassen aan de voortiger afhankelijk van het zicht, het weer, het wegdek en het verkeer.

- Houd de handen steeds op het stuur en wees klaar om op elk moment zelf te kunnen sturen.
- Het noodhulpsysteem kan op zich geen ongevallen of ernstige letsels voorkomen.
- Als de werking van het noodhulpsysteem verstoord is, bijvoorbeeld omdat de radar van de automatische afstandsregeling (ACC) of de camera van de rijstrookassistent (Lane Assist) bedekt of verkeerd afgesteld is, dan kan het zijn dat het systeem ongepast ingrijpt in de remmen of de stuurinrichting.
- Het noodhulpsysteem reageert niet bij personen of dieren, noch bij kruisende wagens of bij een tegemoetkomende wagen op dezelfde rijstrook.

### ⚠ ATTENTIE

Als het noodhulpsysteem (Emergency Assist) op ongepaste wijze ingrijpt, kunnen er zich ongevallen en ernstige letsels voordoen.

- Als het noodhulpsysteem niet juist werkt, schakel dan de rijstrookassistent (Lane Assist) uit » pag. 299. Op die manier wordt ook het noodhulpsysteem uitgeschakeld.
- Laat het systeem door een gespecialiseerde werkplaats controleren. SEAT raadt u aan om daarvoor een SEAT-dealer te raadplegen.

### Let op

- Automatische ingrepen op de remmen door het noodhulpsysteem (Emergency Assist) kunnen worden onderbroken door het gaspedaal of de rem in te trappen, of door te draaien aan het stuur.
- De noodknipperlichten, die automatisch gingen branden, kunnen worden gedoofd door het gaspedaal of de rem in te trappen, te draaien aan het stuur of te drukken op de knop van de noodknipperlichten.
- Zo nodig kan het noodhulpsysteem (Emergency Assist) de wagen doen vertraag tot volledige stilstand.
- Wanneer het noodhulpsysteem (Emergency Assist) wordt geactiveerd, is het enkel opnieuw beschikbaar na uitschakelen en weer inschakelen van het contact.

## Remmen en parkeren

### Remsysteem

#### Controlelampjes

##### Gaat rood branden

Remvloeistofpeil te laag » pag. 357 of afwijking in remsysteem.

 **Rijd niet verder!**

##### Gaat rood branden

Elektronische parkeerrem » pag. 307; **OF** handrem aangetrokken » pag. 309.

Wanneer u de parkeerrem loszet, gaat het lampje uit.

##### Gaat geel branden

Remblokken voor versleten.

Raadpleeg onmiddellijk een gespecialiseerde werkplaats.

### ⚠ ATTENTIE

- Als het remcontrolelampje  niet uit gaat of tijdens het rijden oplicht, is het remvloeistofpeil te laag of is er een storing in het systeem – gevaar voor ongelukken » pag. 357, Remvloeistof. **Stoppen, niet verder rijden. Roep de hulp in van een vakman.**
- Als het remcontrolelampje  samen met het ABS-controlelampje  oplicht, kan de »

oorzaak ook een storing in de werking van het ABS zijn. Hierdoor kunnen de achterwielen blokkeren als er wordt geremd. In bepaalde omstandigheden kan de achterzijde van de wagen gaan slippen, waardoor de bestuurder de controle over het stuur kan verliezen. Stop de wagen en roep de hulp in van een vakman.

- Als het lampje  gaat branden, apart of in combinatie met een bericht op het display van het instrumentenpaneel, ga dan onmiddellijk naar een gespecialiseerde werkplaats om de remblokken te controleren of eventuele versleten remblokken te vervangen.

## Informatie over de remmen

### Nieuwe remblokken

De nieuwe remblokken beschikken tijdens de eerste 200 tot 300 km (100 tot 200 mijl) nog niet over hun maximale remcapaciteit. Ze moeten eerst "ingereden" worden. De iets lagere remkracht kunt u compenseren door het rempedaal steviger in te drukken. Vermijd overbelasting van de remmen tijdens het inrijden.

### Slijtage

De slijtage van de **remblokken** is in hoge mate afhankelijk van de gebruiksomstandigheden en de rijstijl. Deze ontstaat in het bijzonder

der in stadsverkeer en bij het rijden van korte afstanden of bij een sportieve rijstijl.

Afhankelijk van de snelheid, de kracht waarmee wordt geremd en de omgevingscondities (bijv. temperatuur en luchtvochtigheid) kunnen remgeluiden hoorbaar zijn.

### Vocht of strooizout

Onder bepaalde omstandigheden (zoals het waden door ondergelopen straatdelen, bij hevige regenval of na het wassen van de wagen) kan de remwerking minder zijn doordat de remschijven en remblokken nat zijn of bevroren zijn in de winter. De remmen moeten eerst worden "drooggeremd".



Bij hoge snelheid en met de ruitenwissers ingeschakeld worden de remblokken kort in contact gebracht met de remschijven. Dit wordt, onmerkbaar voor de bestuurder, op regelmatige afstanden herhaald om de reactie van de remmen te verbeteren bij vochtige omstandigheden.

Ook als u op met zout bestrooide straten rijdt, kan de volledige remwerking vertraagd in werking treden indien u vrij lange tijd niet hebt geremd. De zoutlaag op de remschijven en remblokken moet bij het remmen eerst worden afgeslepen.

### Corrosie

Corrosie op de remschijven en verontreiniging van de remblokken worden bevorderd

als de wagen lang stilstaat, weinig kilometers rijdt en als er weinig prestaties van de wagen worden gevraagd.

Bij een gering gebruik van het remsysteem én bij roestaanslag wordt geadviseerd om bij een hogere snelheid verschillende keren stevig te remmen, opdat de remschijven en remblokken worden gereinigd              

### ⚠ ATTENTIE

Een storing in het remsysteem kan de remweg verlengen, waardoor gevaar voor ongevallen bestaat.

- Nieuwe remblokken en -schijven moeten eerst inremmen en hebben tijdens de eerste 200 km (124 mijl) nog niet de optimale wrijvingskracht. Het iets mindere remvermogen kan echter opgevangen worden door het rempedaal met meer kracht in te trappen.
- Bij het rijden op wegen die met zout zijn bestrooid, kunnen de remmen vertraagd werken.
- Op hellingen kunnen de remmen oververhit raken door overmatig gebruik. Voordat u een langer traject met steile hellingen omhoog rijdt, vermindert u de snelheid, schakelt u naar een lagere versnelling terug of kiest u een lagere rijstand. Op deze wijze maakt u gebruik van de remmende werking van de motor en belast u de remmen minder.
- Zacht en continu remmen leidt tot oververhitting van de remmen en daarmee tot een langere remweg. In plaats daarvan in intervallen remmen.
- Alleen remmen met het doel het remsysteem te reinigen, als de wegomstandigheden dit toelaten. Breng andere weggebruikers niet in gevaar: risico op het veroorzaken van een ongeval.

- Vermijd dat de wagen in de vrijstand met stilgezette motor beweegt. De remweg wordt aanzienlijk langer wanneer de rembekrachtiger niet geactiveerd is.
- Door een grote belasting van de remmen kunnen er zich luchtballen vormen in de buizen van het remsysteem. Hierdoor werken de remmen minder goed.
- Frontspoilers die niet af fabriek zijn gemonteerd of beschadigd zijn, kunnen er de oorzaak van zijn dat er minder lucht bij de remmen komt en dat de remmen oververhit raken. Let voor het kopen van accessoires op de aanwijzingen.

### ⚠ VOORZICHTIG

- Nooit de rem laten "aanlopen" door het pedaal licht in te drukken als u niet werkelijk hoeft te remmen. Dit leidt tot oververhitting van de remmen en daarmee tot een langere remweg en grotere slijtage.
- Voordat u een langer traject met sterke afdalingen gaat rijden, de snelheid verlagen en in een lagere versnelling schakelen. Op deze wijze maakt u gebruik van de remmende werking van de motor en belast u de remmen minder. Moet u toch bijremmen, dit dan niet voortdurend doen maar met intervallen.

### ℹ Let op

- Werkt de rembekrachtiger niet, omdat bijv. de wagen moet worden geslept of

omdat er schade aan de rembekrachtiger is ontstaan, dan moet het rempedaal met meer kracht worden ingetrapt dan normaal.

- Als u naderhand een frontspoiler of grote wieldoppen of iets dergelijks wilt laten inbouwen, moet u nagaan of de luchttoevoer bij de voorwielen niet wordt verminderd, anders zou het remsysteem te heet kunnen worden.

### Elektronische parkeerrem\*



**Afb. 285** Onder in de middenconsole: toets van de elektronische parkeerrem.

De elektronische parkeerrem vervangt de handrem.

### Elektronische parkeerrem inschakelen

De elektronische parkeerrem kan wanneer de wagen stilstaat altijd worden ingeschakeld. »

ook wanneer het contact is uitgeschakeld. Schakel ze altijd in wanneer u de wagen verlaat of parkeert.

- Trek aan de toets  » » **afb. 285** en houd hem in deze stand.
- De parkeerrem is ingeschakeld wanneer het controlelampje van de toets » » **afb. 285** (pijl) en het rode  controlelampje op het instrumentenpaneel gaan branden.
- Toets weer loslaten.

### Elektronische parkeerrem uitschakelen

- Schakel het contact in.
- Druk op de toets  » » **afb. 285**. Trap tegelijk het rempedaal krachtig in of, wanneer de motor draait, trap het gaspedaal licht in.
- Het controlelampje van de toets » » **afb. 285** (pijl) en het rode  controlelampje van het instrumentenpaneel gaan uit.

### Elektronische parkeerrem bij starten automatisch uitschakelen

De elektronische parkeerrem wordt automatisch uitgeschakeld wanneer u begint te rijden indien bij gesloten bestuurdersportier en vastgegespte veiligheidsgordel van de bestuurder **een** van de volgende situaties zich voordoet:

- In wagens met automatische versnellingsbak: een rijstand wordt ingeschakeld of er

wordt veranderd naar een andere rijstand, en het gaspedaal wordt licht ingetrapt.

- In wagens met handgeschakelde versnellingsbak: het koppelpedaal wordt helemaal ingetrapt voordat men begint te rijden en het gaspedaal wordt licht ingetrapt.
- Om bepaalde manoeuvres makkelijker te kunnen uitvoeren, zijn er uitzonderingen die het automatisch uitschakelen van de parkeerrem toelaten zonder dat de veiligheidsgordel van de bestuurder is vastgegespt.

U kunt vermijden dat de parkeerrem automatisch wordt uitgeschakeld door de toets  » » **afb. 285** ononderbroken naar boven te trekken wanneer u begint te rijden.

De elektronische parkeerrem wordt niet uitgeschakeld zolang u de toets  niet loslaat. Op die manier kunt u makkelijker wegrijden wanneer u een aanzienlijk gewicht sleept » » pag. 324.

### Elektronische parkeerrem automatisch inschakelen wanneer u de wagen op verkeerde wijze verlaat



In wagens met automatische versnellingsbak wordt de elektronische parkeerrem automatisch ingeschakeld wanneer u de wagen op verkeerde wijze verlaat indien:

- De keuzehendel zich in stand **D/S** of **R** bevindt of in tiptronic-schakelweg.
- **EN**: de wagen stilstaat.

- **EN**: het bestuurdersportier geopend is.

### Noodremfunctie

Gebruik de noodstopfunctie enkel indien u de wagen niet tot stilstand kunt brengen met het rempedaal » » .

- Trek aan de toets  » » **afb. 285** en houd hem in deze stand om de wagen **krachtig** te remmen. Tegelijkertijd klinkt er een waarschuwingssignaal.
- U kunt het remmen onderbreken door de toets  los te laten of te accelereren.

### ATTENTIE

**Indien de elektronische parkeerrem op verkeerde wijze wordt gebruikt, kunnen ongevallen en ernstige letsels het gevolg zijn.**

- **Gebruik de elektronische parkeerrem nooit om de wagen te remmen, tenzij het om een noodgeval gaat. De remafstand kan aanzienlijk groter zijn, aangezien in bepaalde omstandigheden enkel de achterwielen worden geremd. Gebruik altijd het rempedaal.**
- **Geef nooit gas vanuit de motorruimte wanneer een rijstand is gekozen of versnelling is ingeschakeld en de motor draait. De wagen kan zich verplaatsen zelfs als de elektronische parkeerrem ingeschakeld is.**

**ⓘ VOORZICHTIG**

Om te vermijden dat de wagen onbedoeld beweegt bij het parkeren, schakelt u eerst de elektronische parkeerrem in en daarna haalt u uw voet van het rempedaal.

**ⓘ Let op**

- Als u in wagens met schakelbak het koppelpedaal loslaat en tegelijkertijd gas geeft, wordt de elektronische parkeerrem automatisch uitgeschakeld.
- Als de wagenaccu leeg is, kan de elektronische parkeerrem niet uitgeschakeld worden. Gebruik de starthulp » pag. 48.
- Tijdens het in- of uitschakelen van de elektronische parkeerrem kunnen geluiden te horen zijn.
- Het systeem voert af en toe automatische en hoorbare tests uit in de geparkeerde wagen indien de elektronische parkeerrem al enige tijd niet meer is gebruikt.

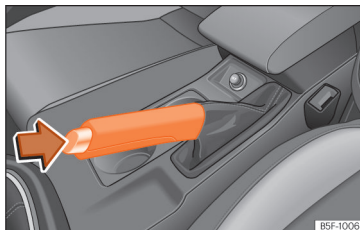
**Handrem**

**Afb. 286** Handrem tussen de voorstoelen.

De handrem voorkomt het ongewild wegrollen van de wagen. De handrem goed aantrekken als u de wagen verlaat of parkeert.

**Handrem aantrekken**

- De handremhendel omhoog trekken » **afb. 286**.

**Handrem losmaken**

- De hendel iets omhoogtrekken, ontgrendelknop in pijlrichting drukken » **afb. 286** en de hendel geheel omlaagdrukken » **⚠**.

De handrem moet *volledig* omlaag worden gebracht, zodat niet per ongeluk met een licht aangetrokken handrem kan worden gereden » **⚠**.

Als met aangetrokken handrem sneller dan 6 km/u (4 mph) wordt gereden, verschijnt op

het display van het instrumentenpaneel de volgende informatietekst\*: **HANDREM AANGETROKKEN**. Tevens klinkt er een waarschuwings signaal.

**⚠ ATTENTIE**

- **Nooit de handrem gebruiken om een rijdende wagen af te remmen. De remweg is veel langer omdat alleen de achterwielen worden afgeremd. Gevaar voor ongevallen!**
- **Indien de handrem niet volledig omlaag wordt gebracht, kan dit de werking van het systeem beïnvloeden en leiden tot verwarming en slijtage van de achterremmen.**

**ⓘ VOORZICHTIG**

Voordat u de wagen verlaat, altijd eerst de handrem stevig aantrekken. Schakel ook de eerste versnelling of achteruitversnelling in naargelang de helling, of zet de keuzehendel in stand P.

## Auto Hold-functie

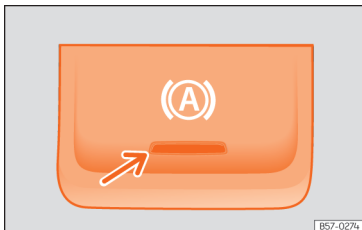

**Afb. 287** Onder in de middenconsole: toets van de Auto Hold-functie.

Het controlelampje in de toets (A) » » » **afb. 287** blijft branden zolang de functie Auto Hold ingeschakeld is.

Na inschakeling helpt de Auto Hold-functie de bestuurder om de wagen vaak of enige tijd stil te houden met draaiende motor, bijvoorbeeld op een helling, voor een rood verkeerslicht of in situaties met veel verkeer waarbij u telkens weer moet stoppen en weggrijden.

De ingeschakelde Auto Hold-functie verhindert automatisch dat de stilstaande wagen zich verplaatst, zonder dat u het rempedaal hoeft in te trappen.

Nadat de Auto Hold-functie heeft vastgesteld dat de wagen stilstaat en het rempedaal is gelost, houdt ze de wagen tegen. U kunt de voet van het rempedaal halen.

Als de bestuurder het rempedaal kort intrapt of het gaspedaal intrapt om verder te rijden, dan laat de functie Auto Hold de rem los. De wagen gaat conform de helling rijden.

Als bij stilstaande wagen een van de voorwaarden voor werking van de Auto Hold-functie niet langer is vervuld, wordt die functie uitgeschakeld en gaat het controlelampje van de toets uit » » » **afb. 287**. De elektronische parkeerrem wordt indien nodig ingeschakeld om de wagen op een veilige manier te parkeren » » » **A**.

### Voorwaarden om de wagen tegen te houden met functie Auto Hold

- Het bestuurdersportier is gesloten.
- De bestuurder draagt de veiligheidsgordel.
- De motor draait.

### De functie Auto Hold in- en uitschakelen

Druk op de toets (A) » » » **A**. Het controlelampje in de toets gaat uit wanneer de functie Auto Hold uitgeschakeld is.

### Automatisch in- en uitschakelen van de functie Auto Hold

Indien voordat het contact wordt uitgezet de functie Auto Hold werd ingeschakeld met de toets (A), blijft de functie ingeschakeld na het opnieuw aanzetten van het contact.

Werd de functie Auto Hold niet ingeschakeld, dan blijft ze automatisch uitgeschakeld na het opnieuw aanzetten van het contact.

**De functie Auto Hold wordt automatisch ingeschakeld als aan de volgende voorwaarden is voldaan** (aan alle punten moet **tegelijk** » » » **A** voldaan zijn):

1. De **gestopte** wagen wordt op een vlakke ondergrond of op een helling op zijn plaats gehouden met het rempedaal.
2. De motor draait "correct".

**De functie Auto Hold wordt automatisch uitgeschakeld als aan de volgende voorwaarden is voldaan:**

1. Indien een van de voorwaarden vermeld in » » » **pag. 310**, **Voorwaarden om de wagen tegen te houden met functie Auto Hold** niet langer is vervuld.
2. Als de motor onregelmatig draait of een storing vertoont.
3. Als de motor wordt uitgezet of afslaat.
4. **Schakelbak:** Als u tegelijk koppelt en het gaspedaal intrapt.  
*Automatische versnellingsbak:* Als u het gaspedaal intrapt.
5. *Automatische versnellingsbak:* Als een van de banden slechts een minimaal contact met de bodem heeft, bijv. bij gekruiste assen.



### **ATTENTIE**

De intelligente technologie in de Auto Hold-functie kan de limieten opgelegd door de natuurkundige wetten niet overwinnen en werkt enkel binnen de eigen grenzen van het systeem. Het grotere comfort dat de Auto Hold-functie biedt mag nooit aanleiding zijn tot het nemen van grotere risico's.

- Laat uw wagen nooit met draaiende motor en met ingeschakelde functie Auto Hold achter.
- De Auto Hold-functie kan de wagen niet altijd bergop stilhouden of bergaf voldoende remmen, bijv. bij een glad of bevroren wegdek.

### **Let op**

Voordat u een wasstraat binnenrijdt, schakelt u de Auto Hold-functie altijd uit, aangezien de automatische inschakeling van de elektronische parkeerrem schade kan veroorzaken.

### **Starthulp op hellingen**

- ✓ Geldig voor wagens: zonder Auto Hold-functie

De starthulp op hellingen helpt de bestuurder bij het bergop starten, zowel bij vooruit- als bij achteruitrijden, door de wagen in stilstand te houden.

Het systeem behoudt de remdruk tijdens ca. twee seconden nadat de bestuurder de voet van het rempedaal haalt, om te vermijden dat de wagen naar achteren rolt tijdens het starten. In deze 2 seconden heeft de bestuurder voldoende tijd om de koppeling los te laten en te versnellen zonder dat de wagen zich verplaatst en zonder de handrem te moeten gebruiken. Dit maakt het starten gemakkelijker, comfortabeler en veiliger.

De voorwaarden voor de werking ervan zijn:

- op een helling staan,
- gesloten bestuurdersportier,
- wagen in volledige stilstand,
- draaiende motor en ingetrapt rem,
- de versnelling moet ingeschakeld zijn of in vrijloop staan voor de schakelbak en de keuzehendel moet zich in stand **D/S** of **R** bevinden in het geval van de automatische versnellingsbak.

### **ATTENTIE**

- Indien u de wagen niet onmiddellijk start nadat u de voet van het rempedaal gehaald hebt, kan de wagen in bepaalde omstandigheden terugrollen. Trap het rempedaal in of trek de handrem onmiddellijk aan.
- Indien de motor afslaat, trap het rempedaal in of trek de handrem onmiddellijk aan.

- Indien u in file bergopwaarts rijdt en wilt voorkomen dat de wagen terugrolt bij het starten, houd het rempedaal dan gedurende enkele seconden ingetrapt voordat u de wagen in beweging brengt.

### **Let op**

In uw Erkende servicecentrum of in een gespecialiseerde werkplaats kan men u zeggen of uw wagen met dit systeem is uitgerust.

## Remstabiliserings- en remhulpsystemen

### **Controlelampjes**

#### **Springt aan**

Storing in ESC of ABS, of uitschakeling door systeem. Het controlelampje brandt ook bij een storing in het ABS, omdat de ESC samenwerkt met het ABS.

#### **Knippert**

ESC of ASR geactiveerd.

#### **Springt aan**

ASR handmatig buiten werking gesteld.

Of: ESC in Sport-modus » pag. 314.



**Springt aan**

Storing in ABS, of werkt niet.

De lampjes gaan branden wanneer het contact wordt ingeschakeld en moeten na circa 2 seconden weer uitgaan, wat overeenkomt met de duur van de functiecontrole.

## Remstabiliseringssystemen

### Elektronische stabiliseringscontrole (ESC)

De ESC draagt in hoge mate bij aan de veiligheid. Dit systeem reduceert het slipgevaar en verbetert de rijstabiliteit van de wagen. Rijdynamische grensgevallen, zoals oversturen en ondersturen van de wagen of doordraaien van de aangedreven wielen, worden door de ESC herkend. Door gerichte remingrepen en een reductie van het motorkoppel wordt de wagen gestabiliseerd. Zodra de ESC regelend ingrijpt, knippert het controlelampje  in het instrumentenpaneel.

In de ESC zijn het antiblokkeersysteem (ABS), de remassistent (HBA), de aandrijfslipregeling (ASR), de elektronische differentieelvergrendeling (EDS), het elektronisch beheer van het aandrijfkoppel (XDS) en de rijstabilisatie van de wagen met aanhangwagen\* verenigd.

De ESC draagt bovendien bij aan de stabiliteit van de wagen door het draaikoppel te wijzigen.

De ASR kan buiten werking worden gesteld in die situaties waarin u wilt dat de wielen slippen **» pag. 314.**

### Antiblokkeersysteem (ABS)

Het ABS voorkomt dat de wielen blokkeren, wanneer wordt geremd tot kort voor stilstand van de wagen. Daardoor blijft de wagen ook bij een noodstop bestuurbaar. Het rempedaal zonder onderbreking intrappen - niet pompen! Dat er wordt geregeld merkt men aan het pulseren van het rempedaal.

Bij wijzigingen aan het onderstel of aan het remsysteem kan de werking van het ABS ernstig worden belemmerd.

### Remkrachtassistent (HBA)

De remkrachtassistent kan de remweg verkorten. De remkracht wordt verhoogd, als de bestuurder in noodsituaties het rempedaal snel intrapt. Daarbij moet het rempedaal zo lang ingetrapt worden, tot het gevaar geweken is.

### Aandrijfslipregeling (ASR)

De aandrijfslipregeling vermindert de aandrijfkraft van de motor bij doordraaiende wielen en past de kracht aan de rijbaanomstandigheden aan. Daardoor wordt het wegrijden, accelereren en bergopwaarts rijden gemakkelijker.

### Elektronisch sperdifferentieel (EDS)

Het EDS remt een doorslippend wiel af en brengt de aandrijfkraft over op het andere aangedreven wiel. Deze functie is beschikbaar tot een snelheid van ongeveer 100 km/u (62 mpu).

Opdat de schijfrem van het afgeremde wiel niet te warm wordt, wordt het EDS bij buiten gewoon sterke belasting automatisch uitgeschakeld. De wagen blijft functioneren. Zodra de rem is afgekoeld, wordt het EDS automatisch weer ingeschakeld.

### Rijstabilisatie van de wagen met aanhangwagen\*

Als u een wagen bestuurt met aanhanger, geldt het volgende: het samenstel wagen/aanhanger heeft de neiging om te slingeren. Zodra de aanhanger de slingering overdraagt naar de wagen en deze wordt gedetecteerd door de ESC, reageert deze automatisch en remt het trekkend voertuig af tot de slingering weer binnen de systeemlimiet valt en stabiliseert zo het geheel. De stabilisatie van het samenstel wagen/aanhanger is niet beschikbaar in alle landen **» pag. 331.**

### Elektronisch beheer van het aandrijfkoppel (XDS)

Bij het nemen van een bocht maakt het differentieel van de aandrijfas het mogelijk dat het buitenwiel sneller draait dan het binnenwiel.

Op deze wijze ontvangt het wiel dat sneller draait (buitenwiel) minder aandrijfkoppel dan het binnenwiel. Dit kan veroorzaken dat in bepaalde omstandigheden het koppel afgeleverd aan het binnenwiel te hoog is en dit zou slippen veroorzaken. Het buitenwiel ontvangt daarentegen minder aandrijfkoppel dan wat deze zou kunnen overbrengen. Dit kan leiden tot een gripverlies in de aandrijf-as, in dit geval aan de vooras, hetgeen zich uit in onderstuur of "verlenging" van de baan.

Het XDS kan, via de sensoren en signalen van de ESC, dit effect waarnemen en corrigeren.

Het XDS remt via de ESC het binnenwiel, zodat het effect van het teveel aan aandrijfkoppel van dit wiel wordt opgeheven. Dit zal ertoe leiden dat de door de bestuurder gekozen lijn preciezer zal worden uitgevoerd.

Het XDS werkt in combinatie met de ESC en blijft altijd actief, hoewel de ASR uitgeschakeld zou zijn of de ESC in Sport-modus staat of uitgeschakeld is.

### Rem voor meervoudige aanrijdingen

De rem voor meervoudige aanrijdingen helpt de bestuurder in geval van een ongeluk door in te grijpen op de remming en zo het risico op doorslippen tijdens het ongeluk en daarmee verdere aanrijdingen te voorkomen.

De rem voor meervoudige aanrijdingen (multi-collision) grijpt in bij een frontale botsing, zijdelingse botsing en botsing van achteren,

zodra de airbaggelegenheid constateert dat activering noodzakelijk is, mits de aanrijding bij een snelheid hoger dan 10 km/u (6 mpu) gebeurt. De ESC remt de wagen automatisch wanneer de ESC, de hydraulische reminstallatie en de elektrische installatie niet beschadigd zijn.

Tijdens het ongeluk zijn de volgende acties bepalend voor automatische remming:

- Wanneer de bestuurder het gaspedaal in-trapt, vindt geen automatische remming plaats.
- Zodra de remdruk veroorzaakt door het rempedaal hoger is dan de remdruk in het systeem, zal de wagen handmatig remmen.
- Als zich een storing voordoet in de ESC is de rem voor meervoudige aanrijdingen niet beschikbaar.

### ⚠ ATTENTIE



Als u snel over bevroren, gladde of natte ondergrond rijdt, dan kunt u de controle over de wagen verliezen, en kunnen u en de inzittenden ernstig gewond raken.

- De systemen ESC, ABS, ASR, EDS of elektronisch beheer van het aandrijfkoppel kunnen de grenzen van de natuurkundige wetten niet overschrijden. Dit geldt in het bijzonder bij glad of nat wegdek. Als de systemen in het regelbereik komen, dient de snelheid direct aan de weg- en verkeersomstandigheden te worden aange-

past. De toename van veiligheidssystemen mag er niet toe leiden dat de bestuurder meer risico's gaat nemen. Anders bestaat er gevaar voor ongelukken.

- Let op dat het gevaar voor ongelukken groter wordt als u snel rijdt, in het bijzonder in bochten en bij een gladde of natte rijbaan, en wanneer u te weinig afstand houdt. De systemen ESC, ABS, remkracht-assistent, EDS of elektronisch beheer van het aandrijfkoppel kunnen niet voorkomen dat ongelukken gebeuren: gevaar voor ongevallen!
- Trek voorzichtig op in geval van gladde wegdekken (bijv. bij ijs en sneeuw). Ondanks de regelsystemen kunnen de aangedreven wielen doorslippen en zo de rijstabiliteit negatief beïnvloeden - gevaar voor ongevallen!

### 📌 Let op

- Het ABS en de ASR grijpen normaliter uitsluitend in als de banden op de vier wielen identiek zijn. Een verschillende afrolomtrek van de banden kan tot een niet-gewenste vermindering van het motorvermogen leiden.
  - Als de beschreven systemen ingrijpen kunnen bedrijfsgeluiden optreden.
  - Als het controlelampje  of  oplicht, is er sprake van een afwijkende situatie
- » pag. 91.

- Wijzigingen aan de wagen (bijv. aan de motor, aan het remsysteem, aan het onderstel of een andere wiel-bandcombinatie) kunnen de werking van het ABS, de ASR en EDS beïnvloeden.

## De ESC en ASR in- en uitschakelen



**Afb. 288** Middenconsole: Toets om ESC en ASR in/uit te schakelen

ESC wordt automatisch ingeschakeld wanneer de motor wordt aangezet en werkt enkel met draaiende motor; het bevat de systemen ABS, EDS en ASR.

De ASR-functie moet enkel uitgeschakeld worden in situaties waarin niet voldoende tractie wordt gehaald.

Naargelang de afwerking en versie bestaat de mogelijkheid om enkel ASR uit te schakelen of ESC in stand "Sport" te activeren.

### De ASR uit- en inschakelen

- De ASR kan worden uit- en ingeschakeld met het Easy Connect-systeem » pag. 94. Bij wagens met informatiesysteem voor de bestuurder\* wordt de overeenkomstige melding getoond.

Bij uitgeschakelde ASR gaat ook het controlelampje  branden in het instrumentenpaneel.

### De ESC uit- en inschakelen in modus "Sport"

- De ESC in "Sport"-modus kan worden uit- en ingeschakeld met het Easy Connect-systeem » pag. 94. Bij wagens met informatiesysteem voor de bestuurder\* wordt de overeenkomstige melding getoond.

Bij ingeschakelde "Sport"-functie wordt het ingrijpen van de ESC om de wagen te stabiliseren en van de aandrijfslijpregeling (ASR<sup>1)</sup>) beperkt. Ook gaat het controlelampje  branden in het instrumentenpaneel.

### ESC uitschakelen\*

In sommige versies van het model kan naast de aandrijfslijpregeling (ASR) ook het elektronisch stabiliseringsprogramma (ESC) uitgeschakeld worden.

- Door ongeveer 1 seconde te drukken op de toets  » **afb. 288** wordt de modus ESC Sport ingeschakeld.
- Door de toets  » **afb. 288** in te drukken gedurende meer dan 3 seconden, wordt het elektronisch stabiliseringsprogramma (ESC), inclusief de ASR-functie uitgeschakeld. Het controlelampje  gaat branden en de tekst **ESC OFF** wordt vast weergegeven op het display van het instrumentenpaneel.
- De functies ASR en ESC worden opnieuw ingeschakeld door te drukken op de toets  » **afb. 288**.
- **OF:** schakel ESC Sport of ESC in of uit met het Easy Connect-systeem » pag. 94. Het controlelampje  en de tekst **ESC OFF** in het instrumentenpaneel gaan uit.

### **ATTENTIE**

**U moet ESC Sport alleen inschakelen als de rijvaardigheid en de verkeerssituatie dit toelaten. Slijpgevaar!**

<sup>1)</sup> In wagens met vierwiel aandrijving wordt de ASR volledig uitgeschakeld » .

- Met de ESC in Sport-stand is de stabiliserende werking beperkt om een meer sportief rijgedrag mogelijk te maken. De aangedreven wielen kunnen doorslippen, waardoor ook de wagen kan slippen.
- Indien ESC uitgeschakeld is, is de functie van stabilisering van de wagen niet beschikbaar.

### Let op

- Indien de ASR wordt uitgeschakeld of de sportstand wordt geselecteerd, wordt het snelheidsregelsysteem\* uitgezet.
- In modus ESC OFF wordt ESC tijdelijk opnieuw geactiveerd om de bestuurder te helpen tijdens het remmen; zodra het rempedaal wordt losgelaten, gaat de auto weer naar passieve modus (volgens de versie van het model).



## Parkeren

### Inparkeren

Houd rekening met de wettelijke bepalingen wanneer u de wagen parkeert.

Let op het volgende wanneer u de wagen parkeert:

- Parkeer de wagen op een geschikte, stevige ondergrond .

- Trek de handrem aan  pag. 309 of schakel de elektronische parkeerrem in  pag. 307.
- Zet in geval van een automatische versnellingsbak de keuzehendel in stand P.
- Motor uitschakelen en de contactsleutel uit het contactslot trekken. Het stuurwiel licht draaien, om het stuurslot te vergrendelen.
- Schakel op vlak terrein en hellingen de eerste versnelling van de schakelbak, of de achteruitversnelling op hellingen in, en haal uw voet van het koppelingspedaal.
- Neem bij het uitstappen alle autosleutels mee.

### Ook op steile hellingen

Draai voordat u de motor uitzet het stuurwiel zodanig dat, als de geparkeerde wagen in beweging zou komen, de wagen tegen de stoeprand rolt.

- Draai de voorwielen op hellingen zodanig dat ze tegen de stoeprand drukken.
- Draai de voorwielen op hellingen zodanig dat ze naar het midden van de weg wijzen.

### ATTENTIE

- Parkeer niet in omgevingen waarin het hete uitlaatsysteem in contact kan komen met droog gras, struikgewas, uitgelopen brandstof of andere ontvlambare materialen.

- Laat passagiers niet in een gesloten wagen, mogelijk kunnen ze de portieren of ruiten niet openen. Door gesloten portieren kan de redding moeilijker verlopen.
- Nooit kinderen zonder toezicht in de wagen achterlaten. Ze zouden bijvoorbeeld de handrem los kunnen maken en/of de versnellings-/keuzehendel bewegen en zo de wagen ongecontroleerd in beweging kunnen zetten.
- Afhankelijk van het jaargetijde kunnen in een geparkeerde wagen levensgevaarlijke temperaturen bereikt worden.

### Let op

Bij wagens met automatische versnellingsbak kan de sleutel alleen uit het contactslot getrokken worden als de hendel in de stand P staat.

## Hulpsystemen om te parkeren en manoeuvreren

## Hulpsystemen om te parkeren en manoeuvreren (Park Pilot)

### Inleiding tot thema



B5F-0841

Afb. 289 Gerelateerde video

Deze hulpsystemen helpen u bij het parkeren en manoeuvreren:

- **Parkeerhulp plus.** Waarschuwt de bestuurder middels visuele en akoestische meldingen voor gedetecteerde obstakels voor en achter de wagen » pag. 317.
- **Hulp bij het achteruit parkeren.** Een akoestische assistent die waarschuwt voor obstakels die zich achter de wagen bevinden » pag. 321.

### ⚠ ATTENTIE

- Houd altijd het verkeer en de directe omgeving van de wagen ook zelf in het oog. De hulpsystemen kunnen de oplettendheid van de bestuurder niet vervangen. De verantwoordelijkheid rust altijd bij de bestuurder.
- De sensoren hebben dode hoeken waarin personen en objecten niet kunnen worden waargenomen. Let in het bijzonder op kinderen en dieren.
- Zorg altijd dat u visueel contact heeft met de omgeving van de wagen: gebruik ook de spiegels.

### ⓘ VOORZICHTIG

De functies van de parkeerhulp kunnen beïnvloed worden door diverse factoren die kunnen leiden tot schade:

- Onder bepaalde omstandigheden kan het systeem bepaalde objecten niet detecteren:
  - kettingen, aanhangerdissels, stangen, vangrails, palen en dunne bomen.
  - Objecten die zich hoger dan de sensoren bevinden, zoals uitstekende delen van een muur.
  - Objecten met bepaalde oppervlakken of structuren, zoals uitstekende delen in een hekwerk of stuifneeuw.
- Het oppervlak van bepaalde voorwerpen en kledingstukken kan de signalen van de

ultraoosensoren niet weerkaatsen. Het systeem kan deze voorwerpen en personen met de genoemde kleding niet goed detecteren.

- Externe geluidsbronnen kunnen de signalen van de sensoren beïnvloeden. Dit kan ertoe leiden dat de aanwezigheid van personen of voorwerpen niet vastgesteld wordt.
- Kleine hindernissen die reeds zijn gemeld door een waarschuwing, kunnen bij het naderen uit het meetbereik van het systeem verdwijnen en daarom niet meer worden gemeld. Ook bepaalde voorwerpen zoals hoge stoepranden worden door het systeem soms niet waargenomen, waardoor de onderkant van de wagen beschadigd kan raken.
- Indien de waarschuwingen van de parkeerhulp wordt genegeerd, kan de wagen aanzienlijke schade oplopen.
- Schade aan de radiatorgrille, bumpers, wielkast en onderzijde van de wagen kan de oriëntatie van de sensoren wijzigen. Dit kan weer invloed hebben op de werking van de parkeerhulp. Laat de wagen door een gespecialiseerde werkplaats repareren.
- Een kentekenplaat of kentekenplaatouder met afmetingen die groter zijn dan de opening voor de kentekenplaat, of een gebogen of vervormde kentekenplaat kan ertoe leiden dat er verkeerde detecties

plaatsvinden of de sensoren zicht verliezen.

### **i** Let op

- De grafische weergave op het display van het Easy Connect-systeem heeft een geringe vertraging.
- In specifieke gevallen kan het systeem een waarschuwing geven terwijl zich geen obstakel in het detectiegebied bevindt;
  - hobbelige bodems, straatstenen of wegen met hoogstaand gras,
  - externe ultrasone systemen in de buurt, zoals gemonteerd op andere voertuigen,
  - hevige regenval, een flinke sneeuwbuï, hagel of dichte uitlaatgassen,
  - indien de kentekenplaat niet perfect bevestigd is op het bumperoppervlak,
  - toppen van hellingen.
- Om een degelijke werking te garanderen, houdt u de sensoren schoon, ijs- en sneeuwvrij en plakt u er niets op.
- Bij het schoonmaken met hogedrukreinigers of dampstralers alleen kort direct op de sensoren sproeien en altijd een afstand van meer dan 10 cm aanhouden.
- Bepaalde accessoires die voraan op de auto gemonteerd zijn, zoals een kentekenplaat houder met reclame, kunnen de werking van de parkeerhulp verstoren.

- Het wordt aanbevolen om het parkeren te oefenen op een plaats zonder verkeer.
- U kunt het volume en de toonhoogte alsmede de indicaties wijzigen » pag. 321.
- Bij wagens zonder infotainmentsysteem kunt u deze parameters laten aanpassen bij een officiële SEAT-dealer of in een gespecialiseerde werkplaats.
- Let op de aanwijzingen voor rijden met een aanhangert » pag. 321.

## Parkeerhulp plus\*

### Beschrijving

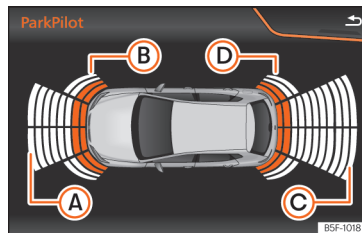

**Afb. 290** Weergave van parkeerhulp op het display van het Easy Connect-systeem.

Het **parkeerhulpsysteem Plus** assisteert de bestuurder met behulp van visuele en akoes-

tische waarschuwingen voor gedetecteerde obstakels voor en achter de auto.

De bumpers beschikken over geïntegreerde sensoren. Zodra ze een obstakel detecteren, wordt dat gemeld met geluidssignalen en in het Easy Connect-systeem » **afb. 290**.

Indien u een obstakel nadert, kunt u weten of dat van de voor- of achterkant van de auto komt door verschillende geluidsfrequenties te kiezen.

Het detectiebereik van de sensoren zijn ongeveer:

- A** 1,20 m
- B** 0,60 m
- C** 1,60 m
- D** 0,60 m

Naarmate een obstakel wordt genaderd, verhoogt de frequentie van de akoestische signalen. Op ongeveer 0,30 m hoort u een constant signaal: zet de wagen stil!

Indien de scheidingsafstand wordt aangehouden, vermindert het volume van de waarschuwing na ongeveer 4 seconden.

## Bediening van de parkeerhulp



**Afb. 291** Middenconsole: toets van de parkeerhulp.

### Handmatige in- en uitschakeling van de parkeerhulp

- Druk de toets **P** **eenmaal** in.

### Handmatige uitschakeling van de weergave van de parkeerhulp (de geluidssignalen blijven actief)

- Druk op een toets van het hoofdmenu van het in de fabriek gemonteerde infotainmentsysteem.
- **OF:** druk op de functietoets **TERUG** .

### Automatische inschakeling van de parkeerhulp

- Schakel de achteruitversnelling in.
- **OF:** indien u vooruit rijdt met een snelheid van minder dan 15 km/u (9 mpu) en een ob-

stakel nadert, wordt dat gedetecteerd wanneer het zich op minder dan ongeveer 95 cm bevindt. Indien de automatische inschakeling actief is, wordt een beperkte weergave getoond **»» afb. 292.**

- **OF:** als de wagen een bepaalde afstand achteruit beweegt (tussen ca. 10 en 20 cm naargelang of een hindernis herkend wordt).

### Automatische uitschakeling van de parkeerhulp

- Zet de keuzehendel in stand **P**.
- **OF:** rijd sneller dan 15 km/u (9 mpu) vooruit.

### Tijdelijk uitschakelen van het geluid van de parkeerhulp

- Op de functietoets  drukken.

### Wisselen van beperkte weergave naar de weergave op het volledige scherm

- Schakel de achteruitversnelling in.
- **OF:** druk op de figuur van de wagen in de beperkte weergave.
- **OF:** als de wagen een bepaalde afstand achteruit beweegt (tussen ca. 10 en 20 cm naargelang of een hindernis herkend wordt).

### Wisselen naar het beeld van de achteruitrijhulp (Rear View Camera "RVC")

- Schakel de achteruitversnelling in.
- **OF:** druk op de functietoets **RVC**.

Wanneer het systeem wordt ingeschakeld, hoort u een signaal ter bevestiging en het toetsymbool licht op.

## Automatische activering



**Afb. 292** Miniatuurweergave van de automatische activering

Zodra de **Parkeerhulp Plus** automatisch wordt geactiveerd, wordt de figuur van de wagen samen met de segmenten weergegeven op het display **»» afb. 292.**

Ze functioneert enkel wanneer de snelheid voor het eerst wordt verlaagd tot onder circa 15 km/u (9 mpu).

Als de parkeerhulp wordt uitgeschakeld via de toets **P**, moet vervolgens als volgt te werk worden gegaan om deze weer in te schakelen naar automatische activering:

- Schakel het contact uit en weer aan.



- **OF:** sneller dan ongeveer 15 km/u (9 mpu) vooruit rijden.
- **OF:** de hendel in stand **P** zetten en eruit halen.
- **OF:** de automatische activering in- en uitschakelen via het menu in het Easy Connect-systeem.

De automatische activering van de parkeerhulp kan worden in- en uitgeschakeld in het Easy Connect-systeem »» pag. 94:

- Schakel het contact in.
- Selecteer: infotainmenttoets **MENU** /  > **Wagen** > **SETUP** > **Parkeren en manoeuvreren**.
- Selecteer de optie **Automatische activering**. Indien het vakje aangevinkt is , is de functie ingeschakeld.

Als het systeem automatisch geactiveerd werd, klinkt enkel een geluidssignaal wanneer de obstakels aan de voorzijde zich op een afstand van minder dan ongeveer 50 cm bevinden.

### ⓘ VOORZICHTIG

De automatische inschakeling van de parkeerhulp werkt enkel indien men heel traag rijdt. Als de rijstijl niet wordt aangepast aan de omstandigheden, kan dit een ongeval met ernstige letsels tot gevolg hebben.

### Segmenten van de visuele indicatie

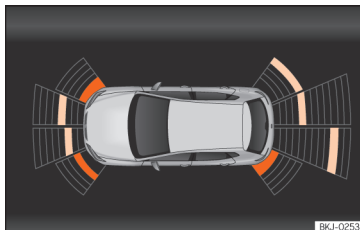

**Afb. 293** Weergave van parkeerhulp op het display van het Easy Connect-systeem.



De optische weergave van de segmenten werkt op de volgende wijze:

- **Witte segmenten:** het obstakel bevindt zich op meer dan ongeveer 30 cm, buiten het traject en tegen de rijrichting in. Ze worden ook getoond wanneer de elektronische parkeerrem is ingeschakeld.
- **Gele segmenten:** de obstakels bevinden zich binnen het traject van de wagen en op meer dan ongeveer 30 cm afstand.
- **Rode segmenten:** de obstakels bevinden zich op minder dan ongeveer 30 cm afstand.

Met het Mediasysteem Plus, Navigatiesysteem of Navigatiesysteem Plus

geeft een spoor het verwachte traject van de wagen aan volgens de draaiing van het stuur.

Wanneer het obstakel zich in de richting van de wagen bevindt, is steeds het overeenkomstige waarschuwingssignaal te horen.

Bij het aanduiden van het voorlaatste segment, betekent dit dat de botszone bereikt is. In de botszone worden obstakels in rood weergegeven, evenals obstakels buiten de af te leggen weg. Zet de wagen stil! »»  in Inleiding tot thema op pag. 316, »»  in Inleiding tot thema op pag. 316!

### De indicaties en akoestische signalen aanpassen

De indicaties en akoestische signalen kunnen worden ingesteld in het Easy Connect\*-systeem »» pag. 94.

#### Automatische activering

on –  off.

#### Volume voor\*

Het volume voorin en aan de zijkant.

#### Instellingen/scherpte van de klank voorin\* »

Toon van het geluid voorin.

**Volume achter\***

Volume achterin.

**Instellingen/scherpte van de klank achterin\***

Toon van het geluid achterin.

**Volume verlagen**

Als de parkeerhulp is ingeschakeld, wordt het volume van audiobron verlaagd volgens de gekozen optie.

**Foutmeldingen**

Indien op het instrumentenpaneel een foutmelding verschijnt in de parkeerhulp, is er een storing.

Als deze storing niet is verdwenen voordat het contact wordt uitgeschakeld, wordt ze niet aangegeven de volgende keer dat de parkeerhulp wordt geactiveerd.

In geval van een defect aan een sensor achter, worden uitsluitend obstakels getoond in de zones **(A)** en **(B)** » **afb. 290**. In geval van een defect aan een sensor vooraan, worden uitsluitend obstakels getoond in de zones **(C)** en **(D)**. Het symbool **(A)** wordt getoond.

Het wordt aanbevolen de storing te laten repareren in een gespecialiseerde werkplaats.

**Rijden met een aanhangwagen**

Wanneer in wagens met in de fabriek gemonteerde trekhaak de aanhangwagen is aangesloten, worden de sensoren achteraan niet geactiveerd bij het schakelen van de achteruitversnelling of het drukken op de toets **P<sub>2</sub>**; de mogelijke obstakels aan de achterzijde en zijkanten van de wagen worden dan niet weergegeven op het scherm en ook niet aangegeven met geluidssignalen.

Op het display worden enkel de objecten getoond die worden gedetecteerd aan de voorzijde, terwijl de weergave van het traject wordt verborgen.

**Manoeuvrerremfunctie\***

✓ Enkel geldig met Parkeerhulp Plus

De noodremfunctie dient om de kans op botsingen tot een minimum te beperken.

Afhankelijk van de uitrusting kan de manoeuvrerremfunctie bij actieve parkeerhulp het noodremmen activeren wanneer een obstakel met botsingsgevaar wordt waargenomen op het traject, in elke rijrichting.

De functie zal niet remmen indien de parkeerhulp als gevolg van een automatische activeering ingeschakeld is. Voor de werking moet worden gemanoeuvreerd met een snelheid tussen 2,5-10 km/u (1,5-6 mph) voor de zone

vooren en tussen 1,5-10 km/u (1-6 mph) voor de zone achterin.

Na een ingreep blijft de manoeuvrerremfunctie inactief in dezelfde rijrichting gedurende 5 meter. Na het veranderen van de versnelling of stand van de keuzehendel is de functie weer actief. De beperkingen van de parkeerhulp zijn van toepassing.

De manoeuvrerremfunctie wordt ingesteld in het Easy Connect-systeem met de toets **MENU /  > Wagen > SETUP > Parkeren en manoeuvreren**.

- **on** – maakt het gebruik van de manoeuvrerremfunctie mogelijk.
- **off** – maakt het gebruik van de manoeuvrerremfunctie niet mogelijk.

**Tijdelijk uitschakelen van het noodremmen**

- Wanneer de functie wordt uitgeschakeld met de toets **Manoeuvrerremfunctie** op het scherm van **Parkeerhulp** van het Easy Connect-systeem.
- Wanneer een van de portieren, bagageruimte of achterklep worden geopend.

### Hulp bij het achteruit parkeren\*

#### Beschrijving

Het **parkeerhulpsysteem achter** is een akoestische assistent die waarschuwt voor obstakels die zich *achter* de wagen bevinden.



De bumper achter is voorzien van sensoren. Zodra ze een obstakel detecteren, wordt dat gemeld met geluidssignalen en visueel in het Easy Connect-systeem.

Zorg ervoor dat de sensoren niet afgedekt worden door stickers, resten, vuil enz. omdat dan de werking van het systeem negatief wordt beïnvloed. Reinigingsinformatie » pag. 379.

Het detectiebereik van de sensoren achteraan is ongeveer:

Zijkant: 0,60 m

Centrale zone: 1,60 m

Naarmate een obstakel wordt genaderd, verhoogt de frequentie van de akoestische signalen. Op ongeveer 0,30 m hoort u een constant signaal: zet de wagen stil! »  in **Inleiding tot thema op pag. 316**, »  in **Inleiding tot thema op pag. 316!**

Indien de scheidingsafstand wordt aangehouden, vermindert het volume van de waarschuwing na ongeveer 4 seconden.

#### Bediening van de parkeerhulp

##### Inschakelen van de parkeerhulp

- Schakel de achteruitversnelling in.

##### Uitschakelen van de parkeerhulp

- Zet de keuzehendel in stand **P**, **N** of **D** (voor automatische versnellingsbak) of ontkoppel de achteruitversnelling (voor schakelbak).

##### De indicaties en akoestische signalen aanpassen

De indicaties en akoestische signalen kunnen worden ingesteld in het Easy Connect\*-systeem » pag. 94.

- **Volume achterin\***: volume aan de achterzijde.
- **Instellingen/scherpte van de klank achterin\***: toon van het geluid achterin.
- **Volume verlagen**: als de parkeerhulp is ingeschakeld, wordt het volume van audiobron verlaagd volgens de gekozen optie.

#### Foutmeldingen

Indien op het instrumentenpaneel een foutmelding verschijnt in de parkeerhulp, is er een storing.

Als deze storing niet is verdwenen voordat het contact wordt uitgeschakeld, wordt ze niet aangegeven de volgende keer dat de parkeerhulp wordt geactiveerd.

Het wordt aanbevolen de storing te laten repareren in een gespecialiseerde werkplaats.

#### Trekhaak

Wanneer in wagens met in de fabriek gemonteerde trekhaak de aanhangwagen aangesloten is, wordt de parkeerhulp niet geactiveerd wanneer de achteruitversnelling wordt ingeschakeld.

## Achteruitrijhulp (Rear View Camera)\*

### Veiligheidsaanwijzingen en gebruiksinstructies



B5F-0841

Afb. 294 Gerelateerde video

#### ⚠ ATTENTIE

- De achteruitrijhulp kan niet heel nauwkeurig de afstand tot obstakels meten noch kan hiermee meer bereikt worden dan zonder de hulp. Daarom bestaat er mogelijk gevaar voor ongevallen en zware verwondingen als het achteloos of zonder de nodige aandacht wordt gebruikt. De bestuurder moet altijd de omgeving nauwkeurig observeren zodat de bewegingen in alle veiligheid gebeuren.
- De cameralens vergroot en vervormt het gezichtsveld en dit kan voorwerpen anders weergeven dan ze in werkelijkheid zijn. Dit effect zorgt ook voor een vervormde weergave van afstanden.
- Door de schermresolutie of door de lichtomstandigheden kunnen bepaalde voorwerpen niet of slechts gedeeltelijk worden

getoond. Let op palen, afsluitingen, hekken of kleine boompjes die de wagen kunnen beschadigen doordat ze onzichtbaar zijn op het scherm.

- De achteruitrijhulp heeft hoeken waarin mogelijk geen personen of voorwerpen worden weergegeven. Houd altijd goed de omgeving van de wagen in het oog.
- Houd de cameralens schoon en vrij van sneeuw en ijs. Dek ze niet af.
- Ondanks het systeem moet de bestuurder te allen tijde opmerkzaam blijven. Controleer altijd het parkeer manoeuvre en de omgeving van de wagen.
- Laat u niet afleiden van het verkeer door de beelden op het scherm.
- De beelden zijn enkel tweedimensionaal. Het is mogelijk dat uitstekende voorwerpen of putten in het wegdek moeilijk of helemaal niet waar te nemen zijn.
- De lading van de wagen beïnvloedt de weergave van de oriëntatielijnen »»» **afb. 296**. De breedte van deze lijnen vermindert volgens het niveau van de lading. Let op voor de omgeving van de wagen als het interieur of de bagageruimte geladen is.
- Bij de volgende omstandigheden lijkt het of voorwerpen of andere voertuigen dichterbij of verder weg zijn op het scherm dan in werkelijkheid. Let vooral op in de volgende gevallen:
  - Bij het overgaan van een vlakke ondergrond naar een helling en vice versa.

- Als in de wagen te veel lading ligt.
- Als de wagen dichterbij voorwerpen komt die niet op het oppervlak liggen of die uitsteken vanaf een steunpunt op de grond. Deze voorwerpen kunnen bij het achteruitrijden buiten de gezichtsveld van de camera vallen.

#### **i** Let op

- Bijzondere aandacht is vereist als de bestuurder nog niet met het systeem vertrouwd is.
- De achteruitrijhulp is niet beschikbaar indien de achterklep openstaat.

## Gebruiksaanwijzingen

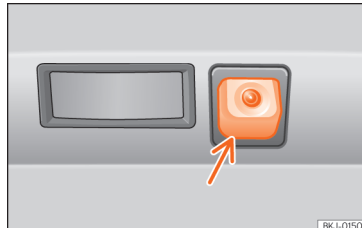

**Afb. 295** In de achterbumper: inbouwplaats van achteruitkijkcamera.

Een in de achterklep ingebouwde camera helpt de bestuurder bij het achteruit parkeren of manoeuvreren. »» **afb. 295**

Het beeld van de camera wordt weergegeven samen met enkele geprojecteerde oriëntatielijnen op het display van het infotainmentsysteem. Onderaan is een deel van de bumper te zien, als referentiepunt voor de bestuurder.

### Achteruitrijhulp instellen

De achteruitrijhulp biedt de gebruiker de mogelijkheid om *helderheid*, *contrast* en *kleur* van het beeld in te stellen.

Om die instellingen uit te voeren:

- Stop de voertuig op een veilige plaats zonder het contact of het infotainmentsysteem uit te schakelen.
- Trek de handrem aan.
- Schakel de achteruitversnelling in.
- Druk op de functietoets  $\frac{1}{2}$  op het scherm.
- Voer de gewenste instellingen uit door te drukken op de functietoetsen  $-/+$ , of door de schuifknop te bewegen.

### Vereiste omstandigheden om te parkeren en te manoeuvreren met de achteruitrijhulp

Gebruik het systeem in de volgende gevallen niet:

- Als geen betrouwbaar beeld te zien is of als het vervormd is, of als de lens vuil is.
- Als het gebied achter de wagen slechts onvolledig te zien is.
- Als in de wagen te veel lading ligt.
- Als de stand van de camera is veranderd na een aanrijding van achteren. Laat het systeem door een gespecialiseerde werkplaats controleren.

### Vertrouwd raken met het systeem

Om vertrouwd te raken met het systeem, de oriëntatielijnen en hun functie, raadt SEAT aan te oefenen op een plek met weinig verkeer of een parkeerplaats als de weersomstandigheden en zichtbaarheid gunstig zijn.

### Cameralens schoonmaken

Houd de cameralens schoon en vrij van sneeuw en ijs:

- De lens met universeel glasreinigingsmiddel of alcoholbasis bevochtigen en de lens met een droge doek schoonmaken.
- Sneeuw met een handveger verwijderen.
- Verwijder ijs bij voorkeur met een ontdooispray.

#### ⓘ VOORZICHTIG

- Gebruik nooit schurende middelen voor het schoonmaken van de lens.

- Gebruik nooit lauw of warm water voor het verwijderen van sneeuw of ijs van de ruiten en buitenspiegels, dit kan leiden tot schade.

## Parkeren en manoeuvreren met de achteruitrijhulp



**Afb. 296** Weergave op het display van het Easy Connect-systeem: oriëntatielijnen.

### Betekenis van de oriëntatielijnen »» **afb. 296**

- ① **Zijlijnen:** verlenging van de wagen (ongeveer de totale breedte) op het wegdek.
- ② **Einde van de zijlijnen:** ongeveer 2 m achter de wagen op het wegdek.
- ③ **Middelste lijn:** ongeveer 1 m achter de wagen op het wegdek.

»

- ④ **Rode horizontale lijn:** veilige afstand van ongeveer 40 cm achter de wagen op het wegdek.

### Systeem in- en uitschakelen

- De achteruitrijhulp treedt bij ingeschakeld contact in werking zodra de achteruitversnelling wordt ingeschakeld.
- Het systeem wordt 8 seconden na inschakeling van de achteruitversnelling uitgezet, en onmiddellijk na uitschakeling van het contact.
- Wanneer sneller dan 15 km/u (9 mpu) achteruit wordt gereden, stopt de camera met uitzenden.

In combinatie met het systeem van parkeerhulp Plus » pag. 317 wordt het beeld van de camera stopgezet wanneer uit de achteruitversnelling wordt geschakeld; er wordt dan optische informatie weergegeven die wordt geleverd door het systeem van parkeerhulp.

Ook bestaat de mogelijkheid om het beeld van de achteruitrijhulp te verbergen:

- Door op het display te drukken op een van de toetsen van het infotainmentsysteem.
- **OF:** door te drukken op de miniatuurweergave van de wagen op het scherm.

Om terug te keren naar het beeld van de achteruitrijhulp:

- schakel de achteruitversnelling uit en weer in.
- **OF:** druk op de functietoets **RVC**<sup>1)</sup>

### Parkeer manoeuvre

- Plaats de wagen voor een vrije parkeerplaats en schakel de achteruitversnelling in.
- Rij langzaam achteruit en draai het stuurwiel zodanig dat de lijnen opzij naar de parkeerplaats leiden.
- Oriënteer de wagen zodanig in de open parkeerplek dat de lijnen opzij evenwijdig lopen met de wagen.

## Trekhaak voor aanhangwagen en aanhangwagen\*

### Rijden met een aanhangwagen

#### Inleiding tot thema

Houd rekening met de specifieke voorschriften van het land in kwestie met betrekking tot het rijden met aanhangwagen en het gebruiken van een trekhaak.

De wagen werd in de eerste plaats ontwikkeld voor het vervoer van personen, maar kan ook worden gebruikt met aanhangwagen als de geschikte technische uitrusting aanwezig is. Dit extra gewicht heeft invloed op de levensduur, het brandstofverbruik en de prestaties van de wagen, en onder bepaalde omstandigheden kunnen de service-intervallen korter op elkaar volgen.

Het rijden met aanhangwagen betekent een extra inspanning voor de wagen en vereist meer concentratie van de bestuurder.

<sup>1)</sup> De RVC-toets wordt enkel getoond wanneer de achteruitversnelling is ingeschakeld.

In de winter moeten winterbanden geplaatst worden aan de wagen en **ook** aan de aanhangwagens.

### Maximaal toegestane disselkogeldruk

De *maximaal* toegestane disselkogeldruk van de trekhaak is **80 kg**.

### Wagens met start-stopsysteem

Als de wagen beschikt over af fabriek of naderhand door SEAT gemonteerde trekhaak, werkt het start-stopsysteem zoals gebruikelijk. Er moeten geen bijzondere factoren in acht worden genomen.

Als het systeem de aanhangwagen niet herkent of de trekhaak niet naderhand is ingebouwd door SEAT, moet het start-stopsysteem worden uitgeschakeld door te drukken op de overeenkomstige toets aan de onderzijde van de middenconsole; dit moet gebeuren voordat u begint te rijden met de aanhangwagen, het systeem moet ook gedurende de hele rit uitgeschakeld blijven »» ⚠.

### Wagens met rijprofielkeuze

Als u gaat rijden met aangekoppelde aanhangwagens, wordt het gebruik van het rijprofiel **Eco** niet aanbevolen. Selecteer bij voorkeur een van de andere beschikbare rijprofielen voordat u begint te rijden met een aanhangwagen.

### Aanhangwagengewicht/kogeldruk

De toegestane aanhangwagengewicht mag niet overschreden worden. Als u de toelaatbare aanhangwagenlast niet volledig gebruikt, kunt u steilere hellingen oprijden.

De vermelde aanhangwagengewichten gelden alleen voor **hoogten** tot 1.000 m boven de zeespiegel. Door de grotere hoogte daalt het motorvermogen en ook het klimvermogen; het toelaatbare aanhangwagengewicht neemt overeenkomstig af. Per 1.000 m hoogtetoename moet het toelaatbare gewicht van de combinatie met 10% worden verminderd. De **toelaatbare kogeldruk** op de kogelkop van de trekhaak zo veel mogelijk gebruiken, maar **niet** overschrijden.

#### ⚠ ATTENTIE

Gebruik de aanhangwagen nooit om personen te vervoeren, dit kan hun leven in gevaar brengen en is bovendien mogelijk verboden.

#### ⚠ ATTENTIE

Verkeerd gebruik van de trekhaak kan lichamelijk letsel en ongevallen tot gevolg hebben.

- Gebruik de trekhaak enkel indien hij in perfecte staat en correct bevestigd is.
- Wijzig of repareer de trekhaak in geen geval.

- Om het risico op letsels door aanrijdingen van achteren te beperken en te vermijden dat voetgangers of fietsers gewond raken wanneer u parkeert, moet u de trekhaak altijd wegklappen of uitbouwen wanneer u geen aanhangwagens gebruikt.
- Monteer nooit een trekhaak "met verdeling van het gewicht" of "compensatie van de lading". De wagen is niet geschikt voor dit type trekhaken. De trekhaak kan falen en de aanhangwagens kan loskomen van de wagen.

#### ⚠ ATTENTIE

Het rijden met aanhangwagens en het transporteren van zware of grote voorwerpen heeft invloed op de rijeigenschappen, waardoor ongevallen kunnen ontstaan.

- De last altijd bevestigen met geschikte riemen of banden die in een goede staat verkeren.
- De snelheid en de rijstijl aanpassen aan het zicht, het weer, het wegdek en het verkeer.
- Aanhangwagens met hoog zwaartepunt hebben meer kans om te kantelen.
- Plots remmen en bruske manoeuvres vermijden.
- Zeer goed opletten bij het inhalen.
- De snelheid meteen verlagen wanneer u merkt dat de aanhangwagens slingeren. »

- Rijd niet harder dan 80 km/u (50 mph) wanneer u een aanhangwagen trekt (of 100 km/u (60 mph) in uitzonderlijke gevallen). Dit geldt ook voor die landen waar in het toegestaan is om met hogere snelheden te rijden. Houd rekening met de maximaal toegestane snelheid in het land in kwestie voor voertuigen met aanhangwagens; deze snelheid kan lager zijn dan die voor voertuigen zonder aanhangwagens.
- Probeer in geen geval de wagen met aanhangwagens weer "recht te krijgen" door te accelereren.

### ⚠ ATTENTIE

Als de trekhaak achteraf werd ingebouwd door een werkplaats die niet behoort tot de SEAT-groep, moet het start-stopsysteem handmatig worden uitgeschakeld telkens wanneer u met aanhangwagens gaat rijden. Anders kan zich een defect voordoen aan het remsysteem, met een ongeval en ernstige letsels tot gevolg.

- Schakel het start-stopsysteem altijd handmatig uit wanneer u rijdt met een aanhangwagen gekoppeld aan een trekhaak die niet door SEAT werd ingebouwd.

### **i** Let op

- Voordat u een aanhangwagen aan- of loskoppelt, schakelt u altijd het alarmsysteem uit » pag. 103. Anders kan de sensor

hellingshoek het alarm onbedoeld doen afgaan.

- Rijd niet met aanhangwagens de eerste 1000 km van de motor » pag. 279.
- SEAT beveelt aan om zo mogelijk de trekhaak uit te bouwen of weg te klappen indien u hem niet gaat gebruiken. Bij een aanrijding van achteren kan de schade aan de wagen groter zijn bij gemonteerde trekhaak.
- Sommige achteraf gemonteerde trekhaken bedekken de behuizing van het sleepoog achteraan. In die gevallen kan het sleepoog niet gebruikt worden voor het aanslepen of wegslepen van andere voertuigen. Indien de wagen naderhand is uitgerust met een trekhaak, moet de trekhaak daarom altijd in de wagen bewaard worden bij uitbouw.

### Technische voorwaarden

Wagens die **af fabriek** zijn uitgerust met een trekhaak voldoen aan alle technische en wettelijke vereisten om te kunnen rijden met aanhangwagens » pag. 332.

Als de **wagens naderhand** wordt uitgerust met een trekhaak, mag enkel een trekhaak worden gemonteerd die is goedgekeurd voor het maximaal toegestane gewicht van de aanhangwagens die getrokken zal worden. De trekhaak moet geschikt zijn voor de wagen en

aanhangwagens, en goed vastgemaakt zijn aan het chassis van de wagen. Gebruik enkel een trekhaak die is goedgekeurd door SEAT voor dit type voertuig. Raadpleeg altijd de aanwijzingen van de fabrikant van de trekhaak en neem die in acht. Monteer nooit een trekhaak "met verdeling van het gewicht" of "compensatie van de lading".

### Trekhaak gemonteerd in de bumper

Monteer nooit een trekhaak in de bumper of de bevestiging ervan. De trekhaak mag de functie van de bumpers niet beïnvloeden. Voer nooit wijzigingen of reparaties uit aan het uitlaat- of remsysteem. Controleer regelmatig of de trekhaak goed bevestigd is.

### Koelsysteem van motor

Als u met een aanhangwagen rijdt, moeten de motor en het koelsysteem harder werken. Het koelsysteem moet voldoende koelvloeistof bevatten en klaar zijn voor de extra inspanning van het rijden met aanhangwagens.

### Remmen van de aanhangwagens

Als de aanhangwagens zijn eigen remsysteem heeft, dan moet u de geldende wettelijke voorschriften met betrekking hiertoe in acht nemen. Sluit het remsysteem van de aanhangwagens nooit op het remsysteem van de wagen aan.



## Sleepkabel

Gebruik altijd een kabel tussen de wagen en de aanhangwagen » pag. 327.

## Achterlichten van de aanhangwagens

De achterlichten van de aanhangwagens moeten aan de overeenkomstige normen voldoen » pag. 327.

Sluit de achterlichten van de aanhangwagen nooit rechtstreeks aan op het elektrische systeem van de wagen. Als u niet zeker weet of de aanhangwagen juist elektrisch is aangesloten, raadpleeg dan een gespecialiseerde werkplaats. SEAT raadt u aan om daarvoor een SEAT-dealer te raadplegen.

## Buitenspiegels

Als u met standaard buitenspiegels van het trekkende voertuig het gebied achter de aanhangwagen niet kunt zien, moeten extra spiegels worden geïnstalleerd die voldoen aan de voorschriften van het land in kwestie. De buitenspiegels moeten worden afgesteld voor het weggrijden en voldoende blikveld naar achteren bieden.

## Maximaal elektrisch verbruik van de aanhangwagens

Overschrijd de aangeduide waarden nooit!

Remlicht (totaal)	84 watt
-------------------	---------

Knipperlichten (elke zijde)	42 watt
Stadslichten (elke zijde)	50 watt
Achteruitrijlichten (totaal)	42 watt
Achterste mistlicht	42 watt

### ⚠ ATTENTIE

Als de trekhaak verkeerd gemonteerd of niet geschikt is, kan de aanhangwagen loskomen van de wagen met ernstige letsels tot gevolg.

### ⚠ VOORZICHTIG

- Als de achterlichten van de aanhangwagen niet correct aangesloten zijn, kan de elektronica van de wagen beschadigd raken.
- Als de aanhangwagen te veel stroom verbruikt, kan de elektronica van de wagen beschadigd raken.
- Sluit het elektrische systeem van de aanhangwagen nooit direct aan op de elektrische aansluitingen van de achterlichten of andere voedingsbronnen. Gebruik alleen geschikte aansluitingen voor de voeding van de aanhangwagen.

## Een aanhangwagen aankoppelen en aansluiten

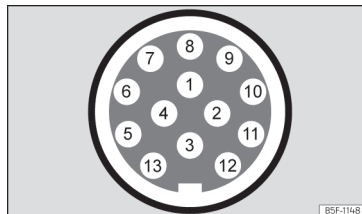

**Afb. 297** Schematische weergave: toewijzing van de pinnen van het stopcontact voor de aanhangwagen.

Pin	Betekenis
1	Linker knipperlicht
2	Achterste mistlicht
3	Massa voor pinnen 1, 2, 4, 5, 6, 7 en 8
4	Rechter knipperlicht
5	Rechterachterlicht
6	Remlicht
7	Linkerachterlicht
8	Achteruitrijlicht
9	Continu plus
10	Positieve laadkabel

»

Pin	Betekenis
11	Massa voor pin 10
12	Zonder functie
13	Massa voor pin 9

### Stopcontact voor aanhangwagens

Voor de verbinding tussen de wagen en de aanhangwagens beschikt de wagen over een 13-polig stopcontact. Met draaiende motor ontvangen de verbruikers van de aanhangwagen spanning via de elektrische aansluiting (pin 9 en pin 10 van het stopcontact voor de aanhangwagens).

Indien het systeem vaststelt dat een aanhangwagen is aangesloten, ontvangen de verbruikers van de aanhangwagens elektriciteit via de aansluiting (pin 9 en pin 10). Pin 9 is continu plus. De binnenverlichting van de aanhangwagens kan er bijvoorbeeld mee worden gevoed. De verbruikers zoals bijvoorbeeld de koelkast van een caravan ontvangen **enkel** spanning indien de motor draait (via pin 10).

Om het elektrische systeem niet te overbelasten, is het niet toegestaan om de massakabels pin 3, pin 11 en pin 13 onderling te verbinden.

Wanneer de aanhangwagens een **7-polige steker** heeft, moet u een bijbehorende adap-

terkabel gebruiken. In dat geval is de functie van pin 10 niet beschikbaar.

### Sleepkabel

De kabel van de aanhangwagen moet altijd goed vastgemaakt zijn aan het trekkende voertuig en met voldoende speling om probleemloos bochten te kunnen nemen. Houd er echter wel rekening mee dat de kabel tijdens het rijden de grond niet mag raken.

### Achterlichten van de aanhangwagens

Zorg ervoor dat de achterlichten van de aanhangwagens correct functioneren en aan de geldende wettelijke voorschriften voldoen. Controleer of de maximale vermogensopname van de aanhangwagens niet wordt overschreden » pag. 327.

### Opnemen in alarmsysteem

De aanhangwagens is inbegrepen in het alarmsysteem indien is voldaan aan de onderstaande voorwaarden:

- Indien de wagen af fabriek is uitgerust met alarmsysteem en trekhaak.
- Indien de aanhangwagen elektrisch is aangesloten op het trekkende voertuig met het stopcontact voor aanhangwagens.
- Indien het elektrische systeem van de wagen en aanhangwagens in perfecte staat zijn, zonder storingen of schade.

- Indien de wagen werd vergrendeld met de sleutel en het alarmsysteem actief is.

Wanneer de wagen vergrendeld is, gaat het alarm af zodra de elektrische verbinding met de aanhangwagens wordt onderbroken.

Voordat u een aanhangwagen aan- of loskoppelt, schakelt u altijd het alarmsysteem uit. Anders kan de sensor hellingshoek het alarm onbedoeld doen afgaan.

### Aanhangwagens met led-achterlichten

Om technische redenen kunnen aanhangwagens met led-achterlichten niet in het alarmsysteem opgenomen worden.

Als de wagen vergrendeld is, wordt het alarm niet geactiveerd wanneer de elektrische verbinding met de aanhangwagens onderbroken wordt, indien die led-achterlichten heeft.

Indien bij het aankoppelen van de aanhangwagens het **Eco**-rijprofiel geselecteerd was, wordt automatisch veranderd naar het profiel **Normal**. Als het systeem de aangekoppelde aanhangwagens niet kan detecteren of de trekhaak achteraf werd gemonteerd door een werkplaats die niet tot de SEAT-groep behoort, moet het profiel **Normal** handmatig worden gekozen voordat u begint te rijden met aanhangwagens. Om het profiel **Eco** opnieuw in te schakelen na het loskoppelen van de aanhangwagens, moet het contact eenmaal uit- en weer ingeschakeld worden.

### ⚠ ATTENTIE

Indien de kabels verkeerd of op on gepaste wijze worden verbonden, kan de aanhangwagen te veel stroom krijgen. Dit kan leiden tot storingen in het volledige elektronische systeem van de wagen, alsook tot ongevallen en ernstige letsels.

- Laat de werkzaamheden aan de elektrische installatie enkel uitvoeren in een gespecialiseerde werkplaats.
- Sluit het elektrische systeem van de aanhangwagen nooit direct aan op de elektrische aansluitingen van de achterlichten of andere voedingsbronnen.

### ⚠ ATTENTIE

Het contact tussen de pinnen van het stopcontact voor aanhangwagen kan leiden tot kortsluiting, overbelasting van de elektrische installatie of storing van het verlichtingssysteem; ongevallen en ernstige letsels kunnen hiervan het gevolg zijn.

- Sluit de pinnen van het stopcontact voor aanhangwagen nooit op elkaar aan.
- Laat gebogen pinnen in een gespecialiseerde werkplaats repareren.

### ⓘ VOORZICHTIG

Laat de aanhangwagen niet aan de wagen aangekoppeld zitten als u de aanhangwagen met behulp van de steunen of het hulpwiel geparkeerd hebt. Als de wagen omh-

oog of omlaag gaat, bijvoorbeeld wegens een variatie van de last of een lekke band, wordt meer druk uitgeoefend op de trekhaak en aanhangwagen; de wagen en aanhangwagen kunnen hierdoor beschadigd raken.

### ⓘ Let op

- Bij storingen in de elektrische installaties van de wagen, aanhangwagen of het alarmsysteem, laat u ze nakijken in een gespecialiseerde werkplaats.
- Als de accessoires van de aanhangwagen energie verbruiken via het stopcontact voor aanhangwagen en de motor niet draait, zal de accu leeg raken.
- Als de wagenaccu bijna leeg is, wordt de elektrische aansluiting met de aanhangwagen automatisch onderbroken.

## Een aanhangwagen laden

### Maximaal toegestane aanhangwagengewicht en disselkogeldruk

Het maximaal toegestane aanhangwagengewicht is het gewicht dat de wagen kan slepen » » ⚠. De disselkogeldruk is de last die verticaal van boven wordt uitgeoefend op de trekhaak van de aanhangwagen.

De gegevens over het aanhangwagengewicht en de disselkogeldruk die op het type-

plaatje van de trekhaak staan zijn enkel experimentele waarden. De waarden met betrekking tot de wagen, vaak *lager* dan deze waarden, vindt u in de wagenpapieren. U moet altijd uitgaan van de gegevens in de officiële wagenpapieren.

Om de veiligheid tijdens het rijden te bevorderen, beveelt SEAT aan om altijd de maximaal toegestane **disselkogeldruk** optimaal te benutten » pag. 325. Een te geringe kogeldruk heeft een negatieve invloed op het rijgedrag van de wagen met aanhangwagen.

Door de kogeldruk neemt het gewicht op de achteras toe, waardoor de nuttige last van de wagen vermindert.

### Gewicht van het geheel trekkende wagen en aanhangwagen

Het gewicht van de combinatie is samengesteld uit het werkelijke gewicht van de beladen wagen en het werkelijke gewicht van de beladen aanhangwagen.

In sommige landen zijn de aanhangwagens ingedeeld in categorieën. SEAT beveelt u aan om u in een gespecialiseerde werkplaats te informeren over welke aanhangwagens het meest geschikt zijn voor uw wagen.

### Een aanhangwagen laden

De wagen en de aanhangwagen samen moeten evenwichtig beladen zijn. Daarvoor moet de maximaal toegestane »

disselkogeldruk optimaal benut worden en moet de lading gelijkmatig verdeeld worden over de achter- en voorzijde van de aanhangwagen:

- Verdeel de lading in de aanhangwagen zodanig dat zware voorwerpen zo dicht mogelijk bij of boven de as liggen.
- Maak de lading in de aanhangwagen correct vast.

### Bandenspanning

De bandenspanning van de aanhangwagen kiezen volgens de aanbevelingen van de aanhangwagenfabrikant.

Wanneer u rijdt met een aanhangwagen, moet u de banden van de wagen met de maximaal toegestane spanning oppompen » pag. 366.

#### ATTENTIE

**Als de maximale asbelasting, de maximaal toegestane disselkogeldruk of het maximaal toegestane gewicht van de wagen of de combinatie wagen en aanhangwagen overschreden wordt, dan kan dat leiden tot ongevallen of zware verwondingen.**

- **Overschrijd de aangeduide waarden nooit.**

- **Het huidige gewicht op de voor- en achteras mag de maximaal toegestane lading op de assen nooit overschrijden. Het gewicht voorin en achterin van de wagen mag het maximaal toegestane gewicht nooit overschrijden.**

#### ATTENTIE

**Een verplaatsing van de lading kan de stabiliteit en veiligheid van de combinatie wagen en aanhangwagen in gevaar brengen en leiden tot ongevallen en ernstige letsels.**

- **Laad de aanhangwagen altijd op correcte wijze.**
- **De last altijd bevestigen met geschikte riemen of banden die in een goede staat verkeren.**

### Rijden met aanhangwagen

#### Koplampen afstellen

De voorkant van de wagen kan omhoog komen wanneer de aanhangwagen is aangekoppeld en het licht kan de andere weggebruikers verblinden.

Pas de hoogte van de koplampen aan met de lichtbundel-hoogteverstelling van de koplampen » pag. 129<sup>1)</sup>.

#### Bijzonderheden bij rijden met aanhangwagen



- Bij een aanhangwagen met **oplooprem eerst zacht**, daarna snel remmen. Zo voorkomt u remstoten door blokkerende wielen van de aanhangwagen.
- Door het gewicht van de combinatie wagen en aanhangwagen vergroot de remafstand.
- Wanneer u een helling af rijdt, schakel dan naar een lagere versnelling (bij een schakelbak) of gebruik de tiptronic-modus (bij automatische versnellingsbak) om op de motor af te remmen. Als u dit niet doet, kan het remsysteem oververhit raken en niet meer goed werken.
- Het getrokken gewicht en hoge totale gewicht van de combinatie wagen en aanhangwagen wijzigen het zwaartepunt en de rijeigenschappen van de wagen.
- Als de trekkende wagen leeg is en de aanhangwagen beladen, is de verdeling van de lading niet optimaal. In die omstandigheden dient u uiterst voorzichtig en voldoende langzaam te rijden.

<sup>1)</sup> Dit is niet geldig voor wagens met Full LED-koplampen.

## Starten met aanhangwagens op helling

Naargelang de gradiënt van de helling en het totale gewicht van de combinatie wagen en aanhangwagen kan het zijn dat u bij het wegrijden licht naar achteren gaat.

Om op een helling te starten met aangekoppelde aanhangwagens doet u het volgende:

- Rempedaal intrappen en ingetrapt houden.
- Toets  een keer indrukken om de elektronische parkeerrem uit te schakelen » pag. 307.
- Als de wagen een schakelbak heeft, koppelingpedaal helemaal intrappen.
- De 1e versnelling inschakelen of keuzehendel in stand **D/S** » pag. 266 zetten.
- Aan de toets  trekken en deze uitgetrokken houden om de combinatie wagen en aanhangwagen tegen te houden met de elektronische parkeerrem.
- Het rempedaal lossen.
- Langzaam beginnen te rijden. Daarvoor in het geval van de schakelbak het koppelingpedaal langzaam lossen.
- De toets  niet loslaten tot de motor voldoende aandrijfkracht heeft om het rijden te starten.

## ATTENTIE

**Als u een aanhangwagen op verkeerde wijze trekt, kunt u de controle over de wagen verliezen met ernstige letsels tot gevolg.**

- **Het rijden met aanhangwagens en het transporteren van zware of grote voorwerpen heeft invloed op de rijeigenschappen en vergroot de remafstand.**
- **Rijd altijd verstandig en voorzichtig. Rem sneller dan gebruikelijk.**
- **De snelheid en de rijstijl aanpassen aan het zicht, het weer, het wegdek en het verkeer. De snelheid verminderen, met name wanneer u hellingen af rijdt.**
- **Bijzonder voorzichtig gas geven. Plots remmen en bruske manoeuvres vermijden.**
- **Zeer goed opletten bij het inhalen. De snelheid meteen verlagen wanneer u merkt dat de aanhangwagen slingert.**
- **Probeer in geen geval de wagen met aanhangwagens weer "recht te krijgen" door te accelereren.**
- **Houd rekening met de maximaal toegestane snelheid in het land in kwestie voor voertuigen met aanhangwagens; deze snelheid kan lager zijn dan die voor voertuigen zonder aanhangwagens.**

## Aanhangwagenstabilisator

De aanhangwagenstabilisator is een bijkomende functie van het elektronisch stabiliseringsprogramma (ESC).

Als de aanhangwagenstabilisator vaststelt dat de aanhangwagen slingert, grijpt hij in samen met de stuurbechrachting om het slingeren te verminderen.

### Vereisten voor de aanhangwagenstabilisator

- De wagen is af fabriek uitgerust met een trekhaak of werd achteraf voorzien van een compatibele trekhaak.
- De ESC en ASR zijn actief. Op het instrumentenpaneel brandt het controlelampje  of  niet.
- De aanhangwagen is aangesloten op het trekkende voertuig met het stopcontact voor aanhangwagens.
- U rijdt sneller dan ca. 60 km/u (37 mpu).
- De maximaal toegestane disselkogeldruk wordt niet overschreden.
- De aanhangwagen heeft een starre dissel.
- Als de aanhangwagen een rem heeft, moet die zijn uitgerust met een mechanische oplooprem.



**⚠ ATTENTIE**

De hogere veiligheid die de aanhangwagenstabilisator biedt mag nooit aanleiding zijn tot het nemen van grotere risico's.

- De snelheid en de rijstijl aanpassen aan het zicht, het weer, het wegdek en het verkeer.
- Voorzichtig accelereren wanneer het wegdek glad is.
- Wanneer een systeem aan het regelen is, stoppen met accelereren.

**⚠ ATTENTIE**

De aanhangwagenstabilisator kan mogelijk niet alle rijsituaties correct inschatten.

- Wanneer de ESC is uitgeschakeld, is ook de aanhangwagenstabilisator uitgeschakeld.
- De stabilisator detecteert niet altijd de lichte aanhangwagens, dus worden ze in dergelijke gevallen niet gestabiliseerd.
- Wanneer u rijdt over een wegdek met weinig grip, kan de aanhangwagen zelfs met de stabilisator *knikken*.
- Aanhangwagens met hoog zwaartepunt kunnen kantelen zonder eerst te slingeren.
- Als er geen aanhangwagen aangekoppeld is maar wel een steker op het stopcontact aangesloten is (bijv. als er een fietssenrek met verlichting aan hangt), kan de wagen onder extreme rijomstandigheden plotseling automatisch gaan remmen.

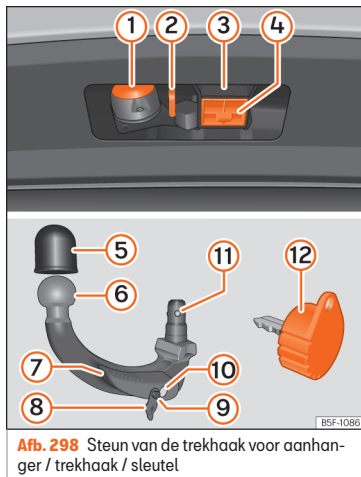
**Trekhaak voor aanhangwagen\*****Beschrijving**

**Afb. 298** Steun van de trekhaak voor aanhangwagen / trekhaak / sleutel

Naargelang het land of de versie van de verwijderbare trekhaak bevindt die zich onder de laadvloer van de bagageruimte.

De trekhaak wordt handmatig in- en uitgebouwd, met behulp van de meegeleverde sleutel.

- ① 13-polige steker
- ② Veiligheidsring
- ③ Haakhouder
- ④ Dop haakhouder
- ⑤ Afdekking van kogelkop
- ⑥ Verwijderbare trekhaak
- ⑦ Vergrendelingshendel
- ⑧ Slotdeksel
- ⑨ Ontgrendelbout
- ⑩ Slot
- ⑪ Vergrendelingskogels
- ⑫ Sleutel

**Werking en verzorging**

Sluit de holte van de houder met de afdekking zodat geen vuil kan binnendringen.

Voordat een aanhangwagen wordt aangekoppeld, dient u altijd de kogelkop te controleren en zo nodig te behandelen met geschikt smeervet.

Gebruik de afdekking om de kogelkop op te bergen.

Reinig de oppervlakken van de holte van de houder en behandel ze met een geschikt onderhoudsmiddel.

**⚠ ATTENTIE**

- Voor elke rit met geplaatste trekhaak moet u de juiste afstelling en bevestiging ervan in de houder nagaan.
- Indien de trekhaak niet juist geplaatst en bevestigd is, mag hij niet worden gebruikt.
- Gebruik de trekhaak voor aanhanger niet indien hij beschadigd of onvolledig is.
- Voer geen wijzigingen of reparaties uit aan de trekhaak voor aanhanger.
- Koppel de trekhaak nooit los terwijl de aanhangwagen is aangekoppeld.

**⚠ VOORZICHTIG**

- Ga voorzichtig te werk bij montage van de trekhaak om schade aan het lakwerk van de bumper te voorkomen.
- Het bovenste deel van de haakhouder is voorzien van smeervet » » **afb. 298** (3). Bij gebruik van het systeem moet u controleren of het niet verwijderd is.

**i Let op**

- Ga bij verlies van de sleutel van de trekhaak naar een gespecialiseerde werkplaats.
- De wagen slepen met de trekhaak » » pag. 50.

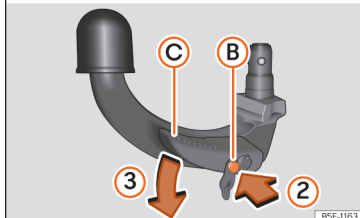
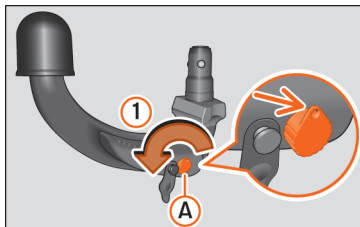
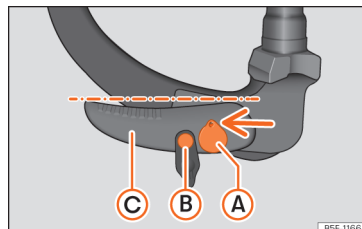
**Plaatsing in reservestand****Afb. 299** Reservestand van de trekhaak**Afb. 300** Reservestand: verificatie van de stand

Voordat de montage plaatsvindt, zet u de trekhaak in reservestand in de volgende twee stappen.

- Steek de sleutel in en draai in de richting van de pijl » » **afb. 299** (1) tot de opening van de sleutel naar boven gericht is (pijl).
- Neem de trekhaak onder de afdekking vast.
- Druk de ontgrendelbout » » **afb. 299** (B) in de richting van de pijl (2) en duw tegelijk de hendel (C) in de richting van de pijl (3) tot aan de aanslag.
- De hendel blijft in deze stand geblokkeerd.

**Verificatie van de reservestand**

- De sleutel » » **afb. 300** (A) bevindt zich in ontgrendelde stand (de opening van de sleutel zit boven).
- De ontgrendelbout » » **afb. 300** (B) kan verplaatst worden.

- De hendel »» » **afb. 300** **C** bevindt zich in onderste positie.

De ingestelde trekhaak is zo klaar voor de installatie.

### ⓘ VOORZICHTIG

De sleutel kan niet uitgetrokken of in reservestand gedraaid worden.

## De trekhaak monteren

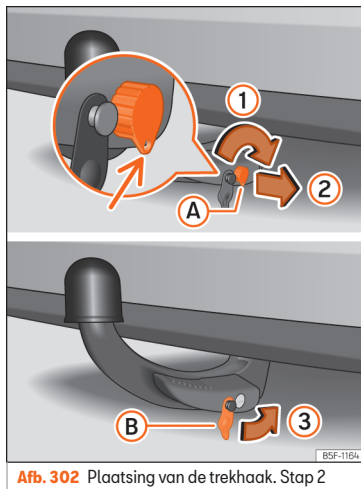

### Stap 1

- Neem de dop van de haakhouder »» » **afb. 298** **4** naar onderen weg.
- Zet de trekhaak in reservestand »» » pag. 333.
- Houd de trekhaak **onderaan** vast en schuif hem in de haakhouder volgens de richting van de pijl »» » **afb. 301** **1** tot hij hoorbaar vastklikt »» » **Δ**.

De hendel »» » **afb. 301** **A** draait **automatisch** in de richting van de pijl **2** naar boven en de ontgrendelbout **B** komt naar buiten (het rode en groene deel is zichtbaar) »» » **Δ**.

Indien de hendel **A** niet draait of de ontgrendelbout **B** niet naar buiten komt, moet de trekhaak weggehaald worden door de hendel tot aan de aanslag naar onderen te draaien vanaf de houder; de contactvlakken van de trekhaak en de holte moeten dan gereinigd worden.

### Stap 2

- Draai de sleutel precies een halve omwenteling naar rechts, tot de opening van de sleutel onderaan zit »» » **afb. 302** **1**.
- Verwijder de sleutel **2**.
- Plaats het deksel **B** in het slot **3** »» » **afb. 302** »» » **1**.
- Ga na of de trekhaak juist is vastgezet »» » pag. 335, Veiligheidscontrole.

### ⚠ ATTENTIE

- Bij het vastzetten van de trekhaak moet u uw handen weg houden van de hendel »» » **afb. 301** **A** zodat uw vingers niet gekneld raken.
- Probeer de hendel niet met grote kracht naar boven te trekken om de sleutel te draaien. De afneembare kogelkop wordt dan niet juist vastgehouden!



## ⓘ VOORZICHTIG

- Plaats na het uittrekken van de sleutel het deksel op het slot van de bedieningshendel. Indien het slot vuil wordt, kan de sleutel niet ingestoken worden.
- De holte van de houder moet schoon gehouden worden. Vuil verhindert de veilige bevestiging van de trekhaak!
- Indien de trekhaak gedemonteerd is, plaats dan de dop in de haakhouder.

## Veiligheidscontrole

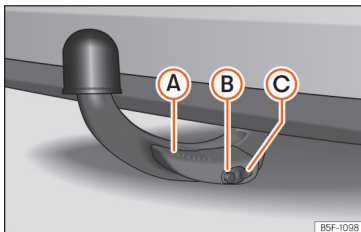

**Afb. 303** Trekhaak juist bevestigd

Voor elk gebruik van de trekhaak moet u de juiste bevestiging nagaan.

### Trekhaak juist bevestigd:

- De trekhaak komt niet los van de holte van de houder na een zware "schok".

- De hendel (A) zit boven »» afb. 303.
- Het rode en groene deel van de ontgrendebout (B) is volledig zichtbaar »» afb. 303.
- De sleutel is verwijderd.
- Het deksel (C) »» afb. 303 is op het slot gezet »» afb. 303.

## ⚠ ATTENTIE

- Bij het losmaken van de trekhaak moet u uw handen weg houden van de hendel (A) »» afb. 303 zodat uw vingers niet gekneld raken.
- De trekhaak voor aanhangwagen mag enkel worden gebruikt indien de haak juist is geblokkeerd!

## De trekhaak demonteren

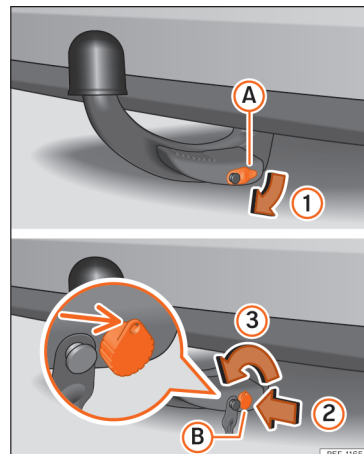

**Afb. 304** De trekhaak demonteren »»

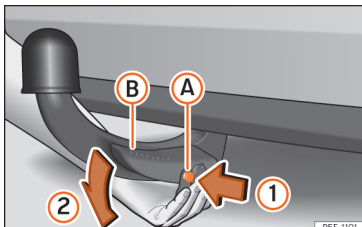

**Afb. 305** De trekhaak demonteren

- Verwijder het deksel (A) uit het slot (1) »» **afb. 304**.
- Voer de sleutel (B) in het slot (2) »» **afb. 304** in.
- Draai de sleutel precies een halve omwenteling naar links (3), tot de opening van de sleutel bovenaan zit »» **afb. 304**.
- Houd de trekhaak van onderen vast.
- Druk de ontgrendelbout (A) in de richting van de pijl (1) en duw tegelijk de hendel (B) in de richting van de pijl (2) tot aan de aanslag »» **afb. 305**.

Nu trekhaak zit nu los en kan vrij vallen. Indien dit niet gebeurt, drukt u er van boven op met uw andere hand.

De trekhaak is nu in reservestand en is zo klaar om opnieuw in de haakhouder geschoven te worden »» **!**

- Zet de dop (4) in zijn houder »» **afb. 298**.

### ⚠ ATTENTIE

- Demonteer de trekhaak nooit terwijl de aanhangwagen is aangekoppeld.
- Laat de trekhaak nooit los in de bagageruimte liggen. Dit kan schade veroorzaken bij het plots remmen en de veiligheid van de inzittenden in gevaar brengen!

### ⓘ VOORZICHTIG

- Indien u de hendel niet volledig omlaag tot de aanslag drukt, zal de trekhaak na verwijdering bovenaan blijven en niet in de reservestand vastgezet zijn. De trekhaak moet in deze stand blijven zitten vóór de volgende montage.
- Bewaar de haak in reservestand met ingestoken sleutel, met dezelfde kant naar boven. Risico op beschadiging van de sleutel!
- Oefen niet te veel druk uit bij het hantieren van de hendel (ga er bijv. niet op leunen)!

### ⓘ Let op

- Voordat de trekhaak wordt verwijderd, wordt het aanbevolen om de beschermende afdekking in de kogelkop te plaatsen.
- Verwijder het vuil van de trekhaak voordat u hem bewaart bij het wagen gereedschap.

### De aanhangwagen verbinden

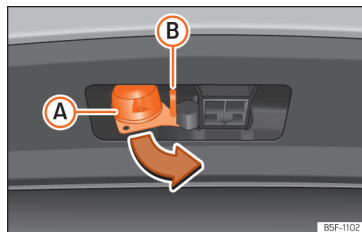

**Afb. 306** De 13-polige steker draaien

- Neem de steker vast aan het deel (A) en trek hem in de richting van de pijl »» **afb. 306** eruit.
- Verwijder de afdekking van de kogelkop »» **afb. 298 (5)**.
- Koppel de aanhangwagen aan de kogelkop aan.
- Open de afdekking van de steker (A) en sluit de aanhangwagen aan »» **afb. 306**.
- Haak de bevestigingskabel van de aanhangwagen vast in de veiligheidsring »» **afb. 306 (B)**. De kabel moet daarbij buigen in alle standen van de aanhangwagen ten opzichte van het voertuig (scherpe bochten, achteruit rijden enz.).

Ga in omgekeerde volgorde te werk om de aanhangwagen los te koppelen.

**⚠ ATTENTIE**

- Gebruik nooit de veiligheidsring om te slepen!
- Na het vastkoppelen van de aanhangwagen en het aansluiten van de stekker moet de werking van de achterlichten van de aanhangwagen worden nagegaan.

**i Let op**

- Indien er een storing is in de verlichting van de aanhangwagen, controleert u de zekeringen van het dashboard » pag. 55.
- Door het contact van de bevestigingskabel met de veiligheidsring kan een mechanische slijtage van de ring plaatsvinden. Deze slijtage hindert in geen geval de werking en vormt ook geen storing; ze is uitgesloten van de garantie.
- Bij het aan- en loskoppelen van de aanhangwagen moet de handrem van het voertuig bediend zijn.

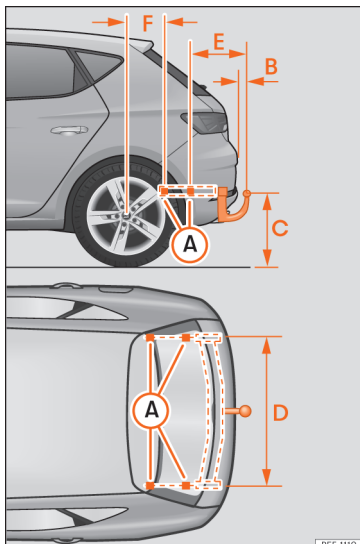
**Naderhand inbouwen van een trekhaak****Beschrijving**

**Afb. 307** Maten en bevestigingspunten voor het achteraf inbouwen van een trekhaak.

SEAT adviseert om het naderhand inbouwen van een trekhaak bij een gespecialiseerde werkplaats te laten uitvoeren. Zo is het wellicht nodig om het koelsysteem aan te passen of warmtewerende platen te monteren. SEAT raadt u aan om daarvoor een SEAT-dealer te raadplegen.

Als naderhand een trekhaak wordt ingebouwd, moeten steeds de afstandsmaten in acht worden genomen.

De afstand tussen het midden van de kogelkop en het wegdek » **afb. 307 C** mag niet kleiner zijn dan aangegeven. Dit geldt ook voor de volledig beladen wagon, inclusief de maximaal toegestane disselkogeldruk.

**Afstandsmaten » afb. 307:**

- Ⓐ Bevestigingspunten (onderzijde van de wagon)
- Ⓑ 65 mm (minimum)
- Ⓒ 350 mm tot 420 mm (volbeladen wagon)
- Ⓓ 1040 mm
- Ⓔ 317 mm
- Ⓕ 319 mm (Leon) / 596 mm (Leon Sportourer ST)

**⚠ ATTENTIE**

**Indien de kabels verkeerd of op onpaste wijze worden verbonden, kunnen er zich storingen voordoen aan het volledige elektronische systeem van de wagon, hetgeen** »

kan leiden tot ongevallen en ernstige letsels.

- Sluit het elektrische systeem van de aanhangwagen nooit aan op de elektrische aansluitingen van de achterlichten of andere voedingsbronnen. Gebruik alleen geschikte stekers voor het aansluiten van de aanhangwagen.
- Het achteraf monteren van een trekhaak aan de wagen mag enkel in een gespecialiseerde werkplaats worden uitgevoerd.

### **ATTENTIE**

Als de trekhaak verkeerd ingebouwd is of de verkeerde trekhaak gebruikt is, is het mogelijk dat de aanhangwagen van de trekkende wagen loskomt. Dit kan ernstige ongevallen en dodelijke letsels tot gevolg hebben.

### **Let op**

- Gebruik enkel trekhaken die zijn goedgekeurd door SEAT voor het model in kwestie.
- In sommige uitvoeringen wordt de montage van een conventionele oplossing van de trekhaak niet aanbevolen. Raadpleeg uw Technische Dienst.

## Advies en actie

### Controleren en bijvullen

#### Tanken

##### Brandstof tanken

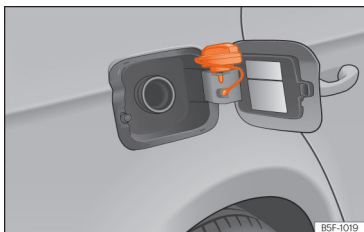

**Afb. 308** Tankklep met erop geplaatste tankdop.

De tankklep zit rechtsachter op de wagen.

Met de knop van de centrale vergrendeling wordt de tankklep ont- of vergrendeld.

- Open de klep van de brandstoftank door op de linkerkant te duwen.
- De tankdop losschroeven door hem naar links te draaien.
- Plaats hem in de ruimte aan het scharnier van de openstaande klep »» **afb. 308**.

- Begin te tanken. Zodra het vulpistool voor de eerste keer is uitgeschakeld, is de brandstoftank vol. Daarna niet verder tanken, omdat anders het expansiereservoir in de tank dan met brandstof wordt gevuld.
- Dop vastschroeven door hem helemaal naar rechts te draaien.
- Doe de klep dicht.

De juiste brandstofsoort voor de wagen staat op een sticker aan de binnenzijde van de tankklep. Overige aanwijzingen met betrekking tot de brandstof »» pag. 341.

De inhoud van de tank in uw wagen wordt aangegeven in »» pag. 392.

#### Wagens met motor op aardgas en hybride wagens

Om de 6 maanden moet met benzine worden gereden tot het controlelampje  gaat branden en de tank moet worden bijgevuld. Dit is nodig om de degelijke werking van het systeem en de kwaliteit van de brandstof vereist voor het rijden met benzine te verzekeren.

#### **ATTENTIE**

**Brandstof is gemakkelijk ontvlambaar en kan tot zware verbrandingen en andere verwondingen leiden.**

- Tijdens het tanken moeten de motor en het contact om veiligheidsredenen uitgeschakeld worden.

- Bij het tanken resp. vullen van een jerrycan mag u niet roken. Bovendien mag er geen open vuur in de buurt zijn - explosiegevaar!

- Let op de wettelijke bepalingen bij het gebruiken, opbergen en meenemen van een jerrycan.

- Wij adviseren u, om veiligheidsredenen geen jerrycans met brandstof te vervoeren. Bij een ongeval zou de jerrycan kunnen worden beschadigd en zou de brandstof eruit kunnen lopen.

- Wanneer u in uitzonderingsgevallen brandstof in een jerrycan moet vervoeren, let dan op het volgende:

- Nooit de jerrycan met brandstof vullen, wanneer deze in of op de wagen staat. Ontploffingsgevaar! De jerrycan altijd op de grond zetten, wanneer u deze vult.
- Vulpistool zo ver mogelijk in de vulopening van de jerrycan steken.
- Bij jerrycans van metaal moet het vulpistool contact met de jerrycan hebben, terwijl u de jerrycans met brandstof vult. Hierdoor wordt statische oplading vermeden.
- Nooit brandstof in de wagen of in de bagageruimte morsen. Verdampte brandstof is explosief - levensgevaarlijk!

»

### ⓘ VOORZICHTIG

- Brandstof die overgelopen is, direct van de wagenlak verwijderen. Anders loopt u het risico op lakbeschadiging.
- Nooit de brandstoftank helemaal leegrijden. Dit kan de katalysator beschadigen.
- Als bij een wagen met dieselmotor de brandstoftank volledig is leeggereden, moet na het tanken gedurende ten minste 30 seconden het contact worden ingeschakeld zonder de motor te starten. Als u daarna start, kan het langer duren dan normaal – tot maximaal een minuut – voordat de motor aanslaat.

### 🌿 Milieu-aanwijzing

In de brandstoftank niet te veel brandstof tanken, bij verwarming kan er anders brandstof naar buiten stromen.

### ⓘ Let op

Bevat geen enkel noodmechanisme om de tankklep te ontgrendelen. Roep indien nodig de hulp in van gespecialiseerd personeel.

### ⓘ Let op

Wagens die rijden op diesel zijn voorzien van een beveiliging om te voorkomen dat

een verkeerd tankpistool wordt ingevoerd<sup>1)</sup>. Zo kan er alleen worden getankt met dieselvulpistolen.

- Indien het vulpistool afgesleten, beschadigd of erg klein is, is het mogelijk dat daarmee de beveiliging tegen verkeerde vulpistolen niet kan worden geopend. Voordat u met het pistool gaat draaien bij het invoeren, probeer bij een andere pomp te tanken of vraag de pomphouder om te assisteren.
- Als u een jerrycan wilt vullen, wordt de beveiliging niet geopend. Dit kunt u oplossen door heel voorzichtig diesel in de jerrycan te vullen.

### Aardgas tanken

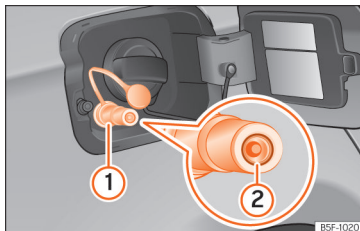

**Afb. 309** Tankklep open: gasvulmond ①, plug van vulmond ②.

**Voor** het tanken de motor stopzetten, het contact uitschakelen en de mobiele telefoon en de interieurvoorverwarming uitzetten »» ⚠.

De bedieningsaanwijzing van de aardgas-pomp aandachtig lezen.

### Tanken

De vulmond van de aardgas bevindt zich achter de tankklep, naast de vulmond van de benzine »» **afb. 309**.

- De dop van de vulmond ① doen.
- Sluit de vulopening van de gastoevoer aan op de vulmond.
- De brandstoftank zal vol wanneer de compressor van de toevoer die toevoer automatisch stopt.
- als u het bijtanken eerder wilt stopzetten, druk dan op de stop-toets van de toevoer.

Als de omgevingstemperatuur zeer hoog is, is het mogelijk dat de bescherming tegen oververhitting van de gasleverancier het onmiddellijk uitschakelt.

### Tankdop sluiten

- Ga na of de plug ② van de gasvulmond niet vastzit in de vulmond. Hem in dat geval opnieuw in de vulmond plaatsen.

<sup>1)</sup> Afhankelijk van het land

- Bevestig de dop in de vulmond.
- De klep sluiten tot deze goed vastklikt.

### ⚠ ATTENTIE

Aardgas is zeer explosief en licht ontvlambaar. Het onjuist gebruik van aardgas kan ongevallen, ernstige brandwonden en andere letsels veroorzaken.

- Vooraleer er aardgas getankt wordt, de vulmond correct vastklikken. Bij het waarnemen van gasgeur, het tanken onmiddellijk stopzetten.
- Lees »» ⚠ in Aardgas op pag. 344 en volg dit op.

### ⚠ ATTENTIE

De wagen is niet geschikt voor het gebruik van vloeibaar aardgas (LNG) of autogas (LPG), daarom mogen deze brandstoffen nooit getankt worden. Het vloeibaar gas kan de aardgastanks doen ontploffen, met ernstige letsels als gevolg!

### ⚠ ATTENTIE

Indien de bodem van de wagen tegen de grond stoot of bij een aanrijding van achteren kunnen de aardgastanks beschadigd raken. Indien de beschadigde aardgastanks gevuld worden met brandstof, kun-

nen ze ontploffen en levensgevaarlijke letsels veroorzaken.

- Zelfs als u geen gasgeur waarneemt, gaat u zo snel mogelijk naar een gespecialiseerde werkplaats om het aardgassysteem te laten nakijken. Tank geen aardgas meer tot u het aardgassysteem heeft laten nakijken.

### ℹ Let op

- Het is mogelijk dat niet alle vulmonden van de gaspompen op dezelfde wijze bediend worden. Indien u niet weet hoe u moet tanken, vraag dan aan een gekwalificeerd persoon van het tankstation om te tanken.
- De geluiden die u tijdens het tanken hoort, zijn normaal en wijzen niet op een averij in het systeem.
- Het aardgassysteem van de wagen is zowel voorbereid op het bijtanken met een kleine compressor (traag tanken) als een grote compressor (snel tanken) in tankstations met aardgas.

## Brandstoftypen

### Identificatie van de brandstoffen<sup>1)</sup>

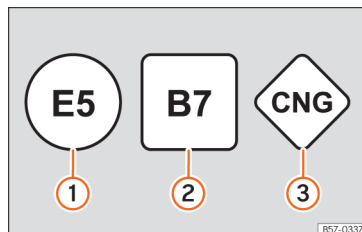

**Afb. 310** Identificatie van de brandstoffen volgens richtlijn van de Europese Unie (EU) 2014/94/

De soorten brandstof worden aangeduid met symbolen die te vinden zijn op het vulpistool en op de tankklep van uw wagen. Deze identificatie dient om verwarring bij de keuze van de brandstof te vermijden.

- 1 **Benzine** met ethanol (de "E" staat voor Ethanol). Het nummer geeft het percentage ethanol in de benzine aan. Zo betekent "E5" bijvoorbeeld dat het aandeel van ethanol maximaal 5% is.
- 2 **Diesel** met biodiesel (de "B" staat voor Biodiesel). Het nummer geeft het

»

<sup>1)</sup> Afhankelijk van het land

percentage biodiesel in de diesel aan. Zo betekent "B7" bijvoorbeeld dat het aandeel van biodiesel maximaal 7% is.

- ③ **Aardgas:** CNG staat voor **C**ompressed **N**atural **G**as (aardgas onder druk).

## Type benzine

✓ Geldt voor wagens met benzinemotor

Welke benzinesoort voor uw wagen geschikt is, staat aan de binnenzijde van de tankklep.

De wagen is met een katalysator uitgerust en mag alleen op **loodvrije benzine** rijden. De benzine moet voldoen aan de norm EN 228 en **zwavelvrij** zijn. U kunt brandstof tanken met een percentage ethanol van ongeveer 10% (E10)<sup>1)</sup>. De verschillende brandstofsoorten worden onderscheiden aan de hand van het **octaangetal (RON)** of de **antiklopindex (AKI)**.

### Loodvrije benzine super met octaangetal 95 of normale benzine met octaangetal 91 (minimaal)

Geadviseerd wordt om loodvrij super met octaangetal 95 (91 AKI) te tanken. Indien niet beschikbaar kan normale benzine met octaangetal 91 (87 AKI) worden getankt (met licht vermogensverlies).

### Loodvrije benzine super met octaangetal 95 (minimaal)

U moet minstens loodvrij super met octaangetal 95 (91 AKI) tanken.

Indien er geen benzine super is, kunt u ook *indien nodig* normale benzine met octaangetal 91 (87 AKI) tanken. In dat geval mag u echter alleen met gemiddelde toerentallen en geringe motorbelasting rijden. Zo snel mogelijk weer super benzine tanken.

### Loodvrije benzine super plus met octaangetal 98 of benzine super met octaangetal 95 (minimaal)

Geadviseerd wordt om loodvrij super plus met octaangetal 98 (93 AKI) te tanken. Indien niet beschikbaar: benzine super met octaangetal 95 (91 AKI) (met licht vermogensverlies).

Indien er geen benzine super is, kunt u ook *indien nodig* normale benzine met octaangetal 91 (87 AKI) tanken. In dat geval mag u echter alleen met gemiddelde toerentallen en geringe motorbelasting rijden. Zo snel mogelijk weer super benzine tanken.

## ⚠ VOORZICHTIG

- Brandstofsoorten met hoog ethanolpercentage, bijv. E30 - E100 mogen niet worden getankt. Het brandstofsysteem wordt

beschadigd. Uitzondering: voertuigen met Totalflex-motor » pag. 343, Ethanolbrandstof.

- Een enkele tankbeurt met loodhoudende brandstof of brandstof met andere metaalhoudende additieven leidt al tot een permanente achteruitgang van de katalysatorwerking.
- U mag uitsluitend additieven voor benzine gebruiken die zijn goedgekeurd door SEAT. Producten met stoffen om het octaangetal te verhogen of het ontstekingsvermogen te verminderen kunnen metaalhoudende additieven bevatten, die de motor en katalysator aanzienlijk kunnen beschadigen. Producten van dit type mogen niet gebruikt worden.
- Gebruik geen brandstoffen die op de brandstofpomp zijn aangeduid als metaalhoudend. LVB-brandstoffen (*loodvervangende benzine*) bevatten metalen toevoegingen in hoge concentraties. Gevaar voor beschadiging van de motor!
- Bij benzine met een laag octaangehalte kunnen hoge toerentallen of een sterke motorbelasting tot schade aan de motor leiden.

## ℹ Let op

- U kunt brandstof tanken met een hoger octaangetal dan de motor nodig heeft.

<sup>1)</sup> Leef de normen van het land waar u rijdt na.



- In landen waar geen zwavelvrije brandstof beschikbaar is, is het toegestaan om brandstof met laag zwavelgehalte te tanken.

### Ethanolbrandstof

- ✓ Geldt voor wagens met Totalflex-motor

U herkent voertuigen met Totalflex-motor<sup>1)</sup> aan de sticker op de tankklep, die de vermelding "Benzine/ethanol" heeft.

Voertuigen met Totalflex-motor werken zowel met loodvrije benzine (octaangetal 95 / 91 AKI) volgens de ANP-verordening nr. 57 als met brandstof met een hoog ethanolpercentage. Het tanken gebeurt zoals u tankt met benzine.

Houd ook rekening » pag. 342, Type benzine

#### Let op

SEAT beveelt aan om de tank uitsluitend te vullen met benzine om de 10.000 km, om de mogelijke onzuiverheden in de motor door het gebruik van ethanolbrandstof E100 te verminderen.

<sup>1)</sup> Deze motor wordt enkel in bepaalde markten aangeboden.

<sup>2)</sup> Afhankelijk van het land.

### Gasolie

- ✓ Geldt voor wagens met dieselmotor

Let op de informatie aan de binnenzijde van de tankklep.

Het wordt aanbevolen **dieselbrandstof** te gebruiken volgens de Europese norm EN 590.

Diesel kan dik worden bij zeer lage temperaturen en zo het starten of de werking van de motor nadelig beïnvloeden. Vraag de pompbediende of de diesel geschikt is voor gebruik in de winter.

#### Water in het brandstoffilter<sup>2)</sup>

Indien uw wagen een dieselmotor heeft en is uitgerust met een **brandstoffilter met waterbezinkvat**, kan op het dashboard een waarschuwing verschijnen:  **Water in het brandstoffilter**. Breng in dat geval uw wagen naar een gespecialiseerde werkplaats om het water in het brandstoffilter af te laten.

#### VOORZICHTIG

- Gebruik nooit FAME-brandstoffen (biodiesel), benzine, verwarmingsolie, andere brandstoffen of vloeibaarmakende additie-

ven, aangezien die aanzienlijke schade kunnen toebrengen aan het brandstofsysteem en de motor.

- Indien u de verkeerde brandstof hebt getankt, mag u de motor in geen geval starten. Gevaar van schade aan het brandstofsysteem en de motor! Roep de hulp in van een vakman.

### Aardgas

- ✓ Geldt voor wagens met aardgasmotor

Het aardgas kan o.a. gecomprimeerd of vloeibaar zijn.

#### Gebruik van aardgas onder druk (CNG)

Wagens met een aardgasmotor mogen enkel werken met **CNG** (uit het Engels **C**ompressed **N**atural **G**as), of **aardgas onder druk** met een mengsel van **biomethaan** indien het voldoet aan de norm EN 16723-2.

Er mogen geen brandstoffen worden getankt zoals vloeibaar aardgas (LNG), autogas (LPG) of hythaan (mengsel van waterstof en methaan). »

## Kwaliteit en verbruik van aardgas

Naargelang de kwaliteit is aardgas onderverdeeld in de groepen H en L.

Het type H heeft een grotere verwarmingscapaciteit en minder stikstof/koolstofdioxide dan het type L. Hoe groter de verwarmingscapaciteit van aardgas, hoe lager het verbruik.

De motorregeling wordt automatisch aangepast aan het gebruikte aardgas in overeenstemming met de kwaliteit. Daarom kunnen in de tank gassen van een verschillende kwaliteit worden gemengd en hoeft de tank niet volledig geleedigd te worden alvorens bij te tanken met gas van een andere kwaliteit.

Op het display van het instrumentenpaneel wordt de kwaliteit van het aardgas getoond » pag. 76.

## Regelmatige controles van het aardgas-systeem

De aardgastanks kunnen beschadigd raken en verroesten door uitwendige invloeden. De wanden van de gastanks verzwakken bij vervorming, schade of corrosie. De eigenaar van de wagen moet het gassysteem **uiterlijk om de 4 jaar** laten nakijken in een gespecialiseerde werkplaats (visuele controle). De vervanging van de aardgastank moet in een gespecialiseerde werkplaats gebeuren.

### ⚠ ATTENTIE

Als u de gasgeur in de wagen of tijdens het bijtanken negeert, kunnen er ernstige verwondingen optreden.

- Breng de wagen onmiddellijk tot stilstand.
- Contact uitschakelen.
- Open alle portieren om de wagen te ventileren.
- Doof onmiddellijk de sigaretten die u zou hebben aangestoken.
- Verwijder u van de wagen, of schakel onmiddellijk alle objecten uit die vonken of brand kunnen veroorzaken.
- Als de gasgeur blijft, rijd dan niet verder!
- Roep de hulp van vakmensen in. Laat de storing verhelpen.
- Indien nodig, verwittig dan de noodhulpdiensten.

### ⚠ ATTENTIE

Tanks die beschadigd of verroest zijn kunnen klappen en levensgevaarlijk letsel veroorzaken.

- Laat de aardgastanks uiterlijk om de 4 jaar nakijken (visuele controle).
- De aardgastanks hebben een beperkte levensduur. Laat de gastanks tijdig vervangen. Bij de SEAT-dealers of een gespecialiseerde werkplaats kunt u meer informatie hierover krijgen.

## AdBlue®

### Informatie over AdBlue®



Afb. 311 Gerelateerde video

Het verbruik van AdBlue® hangt af van de persoonlijke rijstijl, de bedrijfstemperatuur van het systeem en de omgevingstemperatuur wanneer de wagen wordt gebruikt.

AdBlue® bevriest vanaf -11°C (+13°F). Het systeem bevat verwarmingselementen die ook de werking bij lage temperaturen garanderen.

De inhoud van de AdBlue®-tank is ca. 11 liter.

Vanaf een **resterende actieradius van minder dan 2.400 km** verschijnt op het scherm van het instrumentenpaneel een melding dat AdBlue® moet worden bijgevuld.

Indien deze melding wordt genegeerd, gaat vanaf een **resterende actieradius van 1.000 km** het gele controlelampje  branden. Op het scherm van het instrumentenpaneel verschijnt de indicatie dat binnen XXX km de motor niet meer in werking gesteld kan worden.

Indien ook het gele lampje wordt genegeerd, kan de motor niet meer worden aangezet wanneer een **resterende actieradius van 0 km** wordt getoond. Het rode waarschuwingslampje  gaat branden.

AdBlue® is een gedeponeed handelsmerk van de Duitse vereniging van autofabrikanten (VDA) en staat ook bekend als AUS32 of DEF (Diesel Exhaust Fluid).

### ⓘ VOORZICHTIG

Wordt te veel AdBlue® bijgevoerd, dan kan het tanksysteem beschadigd raken.

## Waarschuwings- en controlelampjes

### Gaat rood branden

**De motor kan niet opnieuw worden gestart!** Het AdBlue-peil is te laag. Stop de wagen op een geschikte, veilige en vlakke plaats en vul de minimale hoeveelheid AdBlue bij » pag. 345.

### en Gaan rood branden

**De motor kan niet opnieuw worden gestart!** Storing in het AdBlue-systeem. Raadpleeg een gespecialiseerde werkplaats. Laat het systeem nakijken.

### Gaat geel branden

De AdBlue-reserve is laag. Tank AdBlue binnen de volgende kilometers (of mijlen) die worden aangegeven » pag. 345. SEAT raadt aan om daarvoor een gespecialiseerde werkplaats te raadplegen.

### en Gaan geel branden

Er is een storing in het AdBlue-systeem opgetreden, of er is een AdBlue-vloeistof gebruikt die niet voldoet. Raadpleeg een gespecialiseerde werkplaats. Laat het systeem nakijken.

Wanneer het contact wordt ingeschakeld, gaan sommige controle- en waarschuwingslampjes enkele seconden branden terwijl een werkingscontrole wordt uitgevoerd. Na enkele seconden gaan de lampjes uit.

### ⚠ ATTENTIE

**Veiligheidsaanwijzingen » ⚠ in Waarschuwings- en controlelampjes op pag. 93 in acht nemen.**

## AdBlue® bijvullen

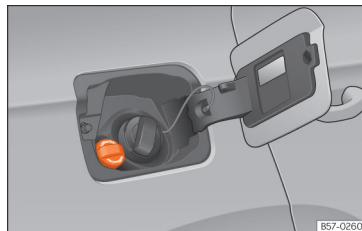

**Afb. 312** Dop van de vulopening van de AdBlue-tank.

### Handelingen vóór het bijvullen

Parkeer de wagen op een effen oppervlak en schakel het contact uit. Als de wagen op een helling of aan een kant op een stoeprand staat, kan de meter mogelijk het vulpeil niet correct detecteren.

Indien een bericht over het AdBlue®-peil werd getoond op het scherm van het instrumentenpaneel, **vul dan minstens de minimaal vereiste hoeveelheid bij (ca. 5 liter)**. Enkel wanneer u deze hoeveelheid tankt, detecteert het systeem dat AdBlue® werd bijgevoerd en kunt u de motor opnieuw starten. De maximale hoeveelheid die u kunt tanken is 11 liter. »

## Bijvullen met een vulfles

**Gebruik enkel AdBlue® die voldoet aan de norm ISO 22241-1. Gebruik enkel originele verpakkingen.**

- Open de tankklep »» afb. 312.
- Draai de dop van de vulopening van de tank linksom los.
- Houd rekening met de aanwijzingen en gegevens van de fabrikant van de vulfles.
- Controleer de vervaldatum.
- Draai de dop van de vulfles los.
- Steek de hals van de fles verticaal in de vulopening van de tank en schroef de fles met de hand rechtsom vast.
- Druk de vulfles in de richting van de vulopening en houd ze in die positie.
- Wacht tot de inhoud van de fles in de AdBlue®-tank gelopen is. De fles mag niet samengedrukt of gebroken worden!
- Schroef de fles linksom los en trek ze voorzichtig naar boven weg »» ❶.
- De AdBlue®-tank is vol wanneer geen vloeistof meer uit de fles komt.
- Draai de dop van de vulopening van de tank rechtsom in tot hij vastklikt.
- Tankklep sluiten.

## Handelingen vóór het wegrijden

- Na het vullen schakelt u **enkel** het contact in.
- Laat het contact minstens 30 seconden ingeschakeld zodat het systeem de vulling kan detecteren.
- Zet de motor niet aan tot de 30 seconden verstreken zijn!

## AdBlue bijvullen aan de pomp

Geldt voor wagens met selectieve katalytische reductie.

- Open de klep van de vulopening van de tank.
- Draai de sluitstop van de vulopening van het SCR-systeem naar links »» afb. 312.
- Voeg AdBlue toe tot het vulpistool voor het eerst stopt.
- Sluit de SCR-buis door ze naar rechts te draaien tot u een klik hoort.

### ⚠ ATTENTIE

De AdBlue® mag enkel bewaard worden in de originele verpakking, goed gesloten en op een veilige plaats.

### ⓘ VOORZICHTIG

- Bij het tanken moet de greep van het vulpistool omlaag uitgelijnd zijn. Anders zal de

vulmond niet automatisch aangesloten worden.

- Probeer niet meer additief toe te voegen nadat het vulpistool voor het eerst gestopt is. De AdBlue-tank kan dan te veel gevuld worden, waardoor AdBlue naar buiten stroomt.
- Gebruik enkel AdBlue® die voldoet aan de norm ISO 22241-1. Gebruik enkel originele verpakkingen.
- Meng AdBlue® nooit met water, brandstof of additieven. Een storing veroorzaakt door een mengsel valt niet onder de garantie.
- Vul AdBlue® nooit in de dieseltank! Doet u dit toch dan kan de motor beschadigd raken!
- Neem de vulfles niet continu mee in de wagen. Indien de fles lekt (door temperatuurschommelingen of schade aan de fles), kan AdBlue® het interieur van de wagen beschadigen.

### ♻ Milieu-aanwijzing

Lever de vulfles met het oog op milieubescherming in bij geschikte inzamelpunten.

### ⓘ Let op

Bij de SEAT-dealers kunt u geschikte vulflessen van AdBlue® aanschaffen.

## Motorregeling en uitlaatgasreinigingssysteem

### Inleiding tot thema

#### ATTENTIE

- Door de hoge temperaturen die in het uitlaatgasreinigingssysteem kunnen voorkomen, mag u de wagen niet op een licht ontvlambaar oppervlak parkeren. Er bestaat brandgevaar!
- Geen conserveringsmiddelen gebruiken voor de onderkant van de wagen nabij de uitlaat: brandgevaar!

### Controlelampjes

#### Springt aan

Storing in uitlaatgascontrolesysteem. Snelheid minderen en voorzichtig naar de dichtstbijzijnde gespecialiseerde werkplaats rijden en de motor laten controleren.

#### Knippert

Fouten in de verbranding die de katalysator kunnen beschadigen. Snelheid minderen en voorzichtig naar de dichtstbijzijnde gespecialiseerde werkplaats rijden en de motor laten controleren.

#### Springt aan

Roefilter verstopt » pag. 348.

#### **EPC** Springt aan

Storing in de benzinemotorregeling. Laat de motor zo snel mogelijk door een specialist controleren.

Het controlelampje **EPC** (Electronic Power Control) gaat branden als u het contact inschakelt en moet uitgaan zodra u de motor start.

#### Springt aan

Voorgloeisysteem van de dieselmotor. Wanneer het controlelampje uit gaat, kunt u de motor direct weer starten.

#### Knippert

Storing in de dieselmotorregeling. Laat de motor zo snel mogelijk door een specialist controleren.

#### Let op

Zolang de controlelampjes , , **EPC** of  blijven branden, kunnen er storingen in de motor zijn; daardoor kan het brandstofverbruik toenemen en de motor vermogen verliezen.

### Katalysator

Voor een lange levensduur van de katalysator

- Gebruik voor een benzinemotor uitsluitend loodvrije benzine.
- Rijd de tank niet helemaal leeg.
- Bij het vervangen of toevoegen van motorolie, de benodigde hoeveelheid niet overschrijden » pag. 354, Motorolie bijvullen.
- De wagen niet aanslepen, maar startkabels gebruiken » pag. 48.

Als u overslaan van de ontsteking, vermogensverlies of slecht draaien van de motor constateert, de wagen door een gespecialiseerde werkplaats laten controleren. In het algemeen gaat het uitlaatgascontrolelampje  branden wanneer zich een van deze symptomen voordoet. Onverbrande brandstof zou zo in het uitlaatsysteem en dus in de atmosfeer terecht kunnen komen. Bovendien kan de katalysator door oververhitting worden beschadigd.

#### VOORZICHTIG

De brandstoftank niet helemaal leeg rijden, omdat een onregelmatige brandstoftoevoer storingen in de ontsteking kan veroorzaken. Hierbij komt onverbrande benzine in het uitlaatsysteem - dat kan tot oververhitting en beschadiging van de katalysator leiden. »

### Milieu-aanwijzing

Ook bij een goed werkend uitlaatgasreinigingssysteem kan bij bepaalde bedrijfsfuncties van de motor een zwavelachtige uitlaatgaslucht ontstaan. Dit hangt van het zwavelgehalte van de brandstof af. Vaak is het kiezen van een ander brandstofmerk genoeg.

### Roetfilter

✓ Geldt voor wagens met roetfilter voor benzine- of dieselmotoren

Het roetfilter filtert vrijwel alle roetdeeltjes uit de uitlaatgassen uit. Tijdens normaal rijden wordt het filter vanzelf gereinigd. Indien het filter niet vanzelf wordt gereinigd (bijv. er worden voortdurend korte trajecten afgelegd), raakt het verstopt met roet en verschijnt de volgende aanwijzing voor de bestuurder:  **Roetfilter: wordt gereinigd tijdens het rijden. Zie instructieboekje.** Het roetfilter moet gereinigd worden (regeneratie).

#### Regeneratie van het roetfilter in benzine-motor (enkel voor motoren 2.0l TSI)

Voorwaarde voor regeneratietraject: de motor is op bedrijfstemperatuur.

- Rijd met een snelheid van ten minste 80 km/u. » 

- Haal dan enkele seconden uw voet volledig van het gaspedaal om de wagen met ingeschakelde versnelling uit te laten rollen.
- Houd rekening met de snelheidsbeperkingen en aanbevolen versnellingen.
- Herhaal deze handeling (accelereren en uitrollen) tot het controlelampje uitgaat.

Bij dit proces wordt het roetfilter zelfstandig gereinigd, hetgeen enige tijd kan duren.

Mocht het controlelampje **niet uitgaan**, ga dan naar de werkplaats van een officiële werkplaats en laat het defect herstellen.

#### Regeneratie van het roetfilter in benzine-motor (behalve 2.0l TSI) en dieselmotor

Voorwaarde voor regeneratietraject: de motor is op bedrijfstemperatuur.

- Rijd met een snelheid tussen 50-120 km/u (31-75 mpu). Zo verhoogt de temperatuur en wordt het roet in het filter verbrand » .
- Houd rekening met de snelheidsbeperkingen en aanbevolen versnellingen.
- Beëindig het regeneratietraject zodra het controlelampje uitgaat.

Indien het lampje blijft branden na 30 minuten rijden in regeneratiemodus, laat de storing dan repareren in een gespecialiseerde werkplaats.

### ATTENTIE

Pas uw snelheid steeds aan de omstandigheden van het weer, de weg, het terrein en het verkeer aan indien het roetfilter zich in fase van regeneratie bevindt. Ondanks de rijaanbevelingen dient u altijd de verkeersvoorschriften van het land in kwestie in acht te nemen.

### VOORZICHTIG

- Als het uitlaatsysteem detecteert dat het roetfilter bijna verzadigd is, beveelt de functie van zelfreiniging van dat systeem de optimale versnelling voor die functie aan.
- Door de hoge temperaturen waartoe de regeneratie van het roetfilter aanleiding geeft, kan na het stilzetten van de motor de koelluchtventilator in werking treden, zelfs als de bedrijfstemperatuur van de motor nog niet bereikt is.
- Tijdens de regeneratie kunnen geluiden, geuren en hoge stationaire toerentallen optreden.
- Om de levensduur van het roetfilter niet te verkorten, moet u steeds geschikte motorolie en de juiste brandstof gebruiken. Vermijd ook constante korte trajecten.

## Motorruimte

### Werken in de motorruimte



Afb. 313 Gerelateerde video

Bij werkzaamheden in de motorruimte, bijv. het controleren en het bijvullen van vloeistof, kunnen verwondingen, verbrandingen, gevaar voor ongelukken en voor brand ontstaan.

Daarom beslist de volgende aanwijzingen en de algemeen geldende veiligheidsvoorschriften opvolgen.

De motorruimte van de wagen is een gevaarlijk gebied »» ⚠.

#### ⚠ ATTENTIE

Wanneer er werkzaamheden in de motorruimte plaatsvinden, kan dit leiden tot letsels, brandwonden, ongevallen en zelfs brand.

- Zet de motor uit, haal de sleutel uit het contact en schakel de elektronische parkeerrem in. Als de wagen een schakelbak heeft, zet de versnellingshendel dan in de vrijstand; heeft de wagen een automati-

sche transmissie, plaats de keuzehendel dan in de stand P. Laat de motor afkoelen.

- De motorkap nooit openen indien stoom uit de motorruimte komt of koelvloeistof drupt. Wachten tot er geen damp of koelvloeistof meer tevoorschijn komt.
- Houd kinderen ver van het motorcompartiment.
- Mors nooit vloeistoffen die gebruikt worden voor de werking van de wagen op de motorruimte, want deze vloeistoffen kunnen vlam vatten (bijv. de antivries die de koelvloeistof bevat).
- Kortsluiting voorkomen in de elektrische installatie, vooral op de starthulp aansluitingen »» pag. 48. De accu kan exploderen!
- Als u werkzaamheden uitvoert in het motorcompartiment, houd er dan rekening mee dat de koelluchtventilator ook bij uitgeschakeld contact plotseling in werking kan treden – gevaar voor verwondingen.
- Bedek de motor nooit met extra isolatiematerialen zoals een deken. Brandgevaar!
- Nooit de vuldop van het koelvloeistofreservoir openen zolang de motor warm is. Het koelsysteem staat onder druk!
- Vuldop bij het openen met een grote lap afdekken om gezicht, handen en armen tegen hete damp of hete koelvloeistof te beschermen.
- Geen voorwerpen, zoals poetslappen of gereedschap, in de motorruimte achterlaten.

- Als u zich genoodzaakt ziet om onder de wagen werkzaamheden uit te voeren, zet hem dan met stroppen en bokken vast zodat hij niet kan bewegen. De hydraulische krik alleen is niet voldoende om de wagen vast te zetten en u loopt kans zich te verwonden.

- Als er werkzaamheden aan de motor moeten worden uitgevoerd, terwijl er wordt gestart of terwijl de motor draait, bestaat er levensbedreigend gevaar door draaiende delen (zoals de geribde riem, de dynamo en de koelluchtventilator) en door de hoogspanningsontsteking. Let ook op het volgende:

- Raak nooit de elektrische kabels van het ontstekingsstelsel aan.
- Beslist voorkomen dat u bijv. met sieraden, loshangende kledingstukken of lange haren in draaiende delen van de motor komt. Er bestaat levensgevaar. Daarom eerst sieraden afdoen, uw haar opsteken en kleding dragen, die goed aansluit.
- Nooit bij een ingeschakelde versnelling achteloos gas geven. De wagen zou zich zelfs met aangetrokken handrem nog kunnen verplaatsen. Er bestaat levensgevaar.

- De hierna vermelde waarschuwingsaanwijzingen opvolgen, als werkzaamheden aan het brandstofsysteem of aan de elektrische installatie nodig zijn: »»

- Startaccu altijd losmaken van de elektrische installatie.
- Niet roken.
- Nooit in de buurt van open vuur werken.
- Altijd een goed functionerende brandblusser gereedhouden.

### Milieu-aanwijzing

- De grond onder de wagen regelmatig controleren, opdat lekkages op tijd worden opgemerkt. Als daar vlekken van olie of andere vloeistoffen te zien zijn, de wagen ter controle naar de werkplaats brengen.
- Vloeistoffen die uit de wagen komen, zijn schadelijk voor het milieu. Controleer daarom regelmatig de grond onder de wagen. Als daar vlekken van olie of andere vloeistoffen zichtbaar zijn, dan dient u de wagen door een gespecialiseerde werkplaats te laten controleren.

### Let op

Bij wagens met rechts stuur\* zitten bepaalde reservoirs aan de andere zijde van de motorruimte » **afb. 316**.

## De motorkap openen en sluiten

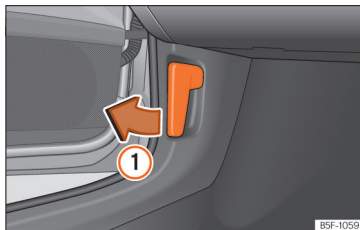

**Afb. 314** Ontgrendelingshendel in de voetenruimte van de bestuurder.

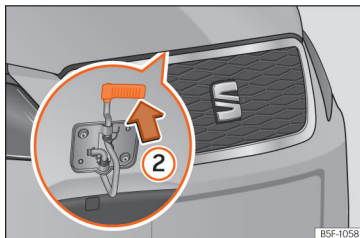

**Afb. 315** Hendel onder de motorkap.

### Openen van de motorkap

De motorkap wordt vanuit het interieur ontgrendeld.

Alvorens de motorkap te openen, controleert u of de ruitenwissers op de voorruit rusten.

- Open het portier en trek aan de hendel onder het dashboard » **afb. 314** ①.
- Om de motorkap op te tillen, drukt u hendel eronder » **afb. 315** ② naar boven. De vanghaak wordt zo ontgrendeld.
- De motorkap kan nu geopend worden. De motorkapsteun losmaken en in de daarvoor bedoelde plaats van de motorkap vastzetten.

### Sluiten van de motorkap

- De motorkap iets oplichten.
- De motorkapsteun loshaken en weer in de drukhouder plaatsen.
- Op een hoogte van ongeveer 30 cm laten vallen zodat het geblokkeerd is.

Als de motorkap niet goed gesloten is, de kap niet aandrukken. Opnieuw openmaken en laten vallen zoals hiervoor beschreven is.

### ATTENTIE

Zorg dat de motorkap goed gesloten is. Indien de motorkap opengaat tijdens het rijden, kan dit leiden tot een ongeval.

### VOORZICHTIG

Om schade aan de motorkap en ruitenwissers te voorkomen, mag de motorkap alleen geopend worden als de wisserarmen op de voorruit liggen.



## Vloeistofniveaus controleren

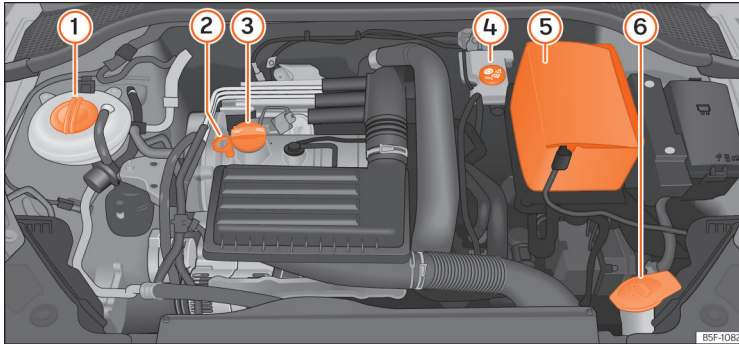

Het peil van de verschillende vloeistoffen van de wagen dient regelmatig gecontroleerd te worden. De vloeistoffen niet onderling verwisselen, omdat dit ernstige schade aan de motor tot gevolg heeft.

- ① Koelvloeistofexpansiereservoir » pag. 355
- ② Motoroliepeilstok » pag. 353
- ③ Vulopening motorolie » pag. 354
- ④ Remvloeistofreservoir » pag. 357
- ⑤ Accu (onder afdekking) » pag. 359
- ⑥ Ruitensproeiervloeistofreservoir » pag. 358

### Let op

De plaats van de onderdelen kan afhankelijk van de motor verschillen.

## Motorolie

### Algemene aanwijzingen

De motor wordt af fabriek voorzien van een speciale multigrade-olie geschikt voor elk jaargetijde.

Omdat het gebruik van een hoogwaardige olie een voorwaarde is voor het correct func-

**Afb. 316** Afbeelding met de plaats van de elementen.

tioneren en de duurzaamheid van de motor, dient uitsluitend olie volgens de VW-normen gebruikt te worden als u olie bijvult of ververst.

Geadviseerd wordt het verversen van de olie uit te laten voeren door een Technische Dienst of een gespecialiseerde werkplaats.

### Indien het motoroliepeil te laag is

In uw werkplaats kunt u informatie vragen over de juiste motorolie voor uw wagen.

Indien de aanbevolen motorolie niet beschikbaar is, is het **in noodgevallen** toegestaan »

om **eenmalig** maximaal 0,5 l van de onderstaande olie toe te voegen tot de volgende olieverversing:

- *Benzinemotoren:* norm VW 504 00, VW 502 00, VW 508 00, ACEA C3 of API SN.
- *Dieselmotoren:* norm VW 507 00, VW 505 01, ACEA C3 of API CK-4.

De olie kunt u bij een gespecialiseerde werkplaats laten verversen.

Het gebruik van motorolie volgens de norm VW 504 00 in plaats van VW 508 00 kan leiden tot een hoger verbruik en meer uitstoot van CO<sub>2</sub>.

 **EDGE** PROFESSIONAL

### Aanbevolen door SEAT

SEAT beveelt aan om Originele SEAT-olie te gebruiken, om hoge prestaties van de SEAT-motoren te garanderen.

### Wagens met roetfilter voor dieselmotoren\*

Bij wagens die zijn uitgerust met een roetfilter voor dieselmotoren mag uitsluitend motorolie volgens specificatie VW 507 00 worden bijgevoerd. Dat is een low SAPS-motorolie. Het gebruik van andere typen motorolie kan ertoe leiden dat het roetfilter eerder verstopt raakt,

waardoor de levensduur ervan wordt vermindert. Daarom:

- Niet vermengen met andere oliesoorten.
- Alleen bij uitzondering, als het motoroliepeil te laag is » pag. 353 en de voor uw wagen voorgeschreven olie niet beschikbaar is, mag met oliesoorten volgens specificatie VW 506 00, VW 506 01, VW 505 00, VW 505 01, ACEA B3 of ACEA B4 hoogstens 0,5 liter eenmalig worden bijgevoerd » pag. 351.

### Toevoegingen aan de motorolie

Aan de motorolie mag geen enkele soort additief worden toegevoegd. De door dergelijke toevoegingen veroorzaakte schade wordt niet door de garantie gedekt.

#### Let op

**Alvorens een lange reis te gaan maken, adviseren wij u voor vertrek motorolie met de overeenkomstige VW specificatie te kopen en in uw wagen mee te nemen. Zo beschikt u altijd over de juiste motorolie om bij te vullen indien dit nodig mocht zijn.**

## Specificaties van de motorolie

### Dieselmotoren

Motorsoort	Type service	Specificatie
Met roetfilter (DPF) <sup>a)</sup>	Vaste service en Flexibele service	VW 507 00
Zonder roetfilter (DPF)	Vaste service	VW 505 01 <sup>b)</sup> VW 506 01 <sup>b)</sup>

<sup>a)</sup> Enkel aanbevolen olie, zo niet kan schade aan de motor optreden.

<sup>b)</sup> Indien de kwaliteit van de brandstof beschikbaar in het land **niet** voldoet aan de normen EN 590 (voor diesel).

## Waarschuingslampje

### Gaat rood branden

#### Rijd niet verder!

Motorliedruk is te laag.  
Motor uitzetten. Controleer het motoroliepeil.

Knippert het lampje  en klinken daarbij drie **waarschuwingssignalen**, de motor afzetten en het oliepeil controleren. Zo nodig olie bijvullen » pag. 354.

Als het symbool  knippert, hoewel het oliepeil in orde is, *niet* verder rijden. De motor mag ook niet stationair draaien. Roep de hulp in van een vakman.



### Gaat geel branden

Controleer zo snel mogelijk het motoroliepeil.  
Vul bij de eerstvolgende gelegenheid olie bij » pag. 354.



### Knippert geel

Storing in de oliepeilsensor.  
Ga naar de werkplaats van een officiële dealer voor reparatie. Veiligheidshalve het oliepeil elke keer bij het tanken controleren.

### ⚠ ATTENTIE

Veiligheidsaanwijzingen » ⚠ in Waarschuwings- en controlelampjes op pag. 93 in acht nemen.

## Motoroliepeil controleren

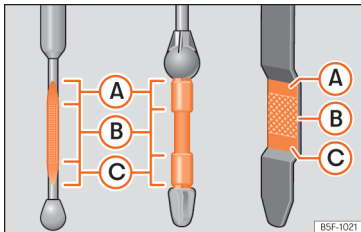

Afb. 317 Oliepeilstok.

Het motoroliepeil kan op de oliepeilstok worden afgelezen.

### Oliepeil controleren

- De wagen in horizontale stand parkeren.
- De motor kort stationair laten draaien en uitzetten wanneer de bedrijfstemperatuur bereikt is.
- Ca. twee minuten wachten.
- Oliepeilstok uit de geleidingspijp trekken. Oliepeilstok met een schone doek afvegen en tot de aanslag weer in de geleidingspijp duwen.
- Vervolgens de oliepeilstok er weer uittrekken en het oliepeil controleren » afb. 317. Indien nodig motorolie bijvullen.

De olie moet een spoor achterlaten tussen de gebieden (A) en (C). Ze mag niet voorbij het gebied (A) komen.

- Gebied (A): geen olie toevoegen.
- Gebied (B): er kan olie worden bijgevuld, maar het peil moet in dit gebied blijven.
- Gebied (C): olie bijvullen tot het gebied (B).

Afhankelijk van de rijstijl en het gebruik van de wagen kan het olieverbruik tot 0,5 l/1.000 km bedragen. Bij de eerste 5.000 kilometer kan het verbruik hoger liggen. Het motoroliepeil moet daarom regelmatig worden gecontro-

leerd - bij voorkeur elke keer bij het tanken en vóór langere ritten.

### ⚠ ATTENTIE

Werkzaamheden aan de motor of in de motorruimte dienen met de nodige voorzichtigheid uitgevoerd te worden.

- Let vóór alle werkzaamheden in het motorcompartiment op de waarschuwingen » pag. 349.

### ⓘ VOORZICHTIG

Als het oliepeil zich boven het gebied (A) bevindt, de motor niet starten. Dit kan schade aan de motor en de katalysator tot gevolg hebben. Een Technische Dienst raadplegen.

## Motorolie bijvullen

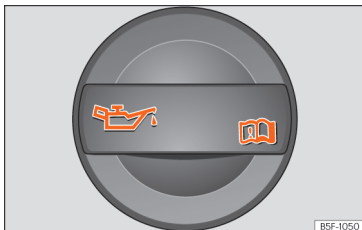

**Afb. 318** In de motorruimte: dop van de motorolie-vulopening.

Voordat u de motorkap opent, eerst de waarschuwingen lezen en deze opvolgen » » **⚠** in Werken in de motorruimte op pag. 349.

### Olie bijvullen

- Dop van de motorolie-vulopening los-schroeven » » **afb. 318**.
- Voeg olie voorzichtig en in kleine hoeveelheden (niet meer dan 0,5 l) bij.
- Om te voorkomen dat u te veel olie toevoegt, dient u wanneer u een hoeveelheid bijvult ongeveer 2 minuten te wachten en dan controleert u opnieuw het oliepeil » » pag. 353.
- Vul zo nodig opnieuw een beetje olie bij.

- Wanneer het oliepeil minimaal het gebied » » **afb. 317 B** bereikt heeft, draait u de dop van de vulmond voorzichtig vast » » **!**.

De plaats van de oliepeilstok is in de betreffende afbeelding van het motorcompartiment weergegeven » » pag. 351.

Motoroliespecificatie » » pag. 352.

### **⚠ ATTENTIE**

Olie kan gemakkelijk branden! Wanneer u olie bijvult, mag er geen olie op hete motordelen komen.

### **! VOORZICHTIG**

Als het oliepeil zich boven het gebied » » **afb. 317 A** bevindt, de motor niet starten. Dit kan schade aan de motor en de katalysator tot gevolg hebben. Ga dan naar een gespecialiseerde werkplaats.

### **♻ Milieu-aanwijzing**

Het oliepeil mag in geen geval boven gebied » » **afb. 317 A** liggen. Anders kan olie via de carterontluchting worden aangezogen en door de uitlaat in de atmosfeer komen.

### **i Let op**

Alvorens een lange reis te gaan maken, adviseren wij u voor vertrek motorolie met de overeenkomstige VW specificatie te kopen

en in uw wagen mee te nemen. Zo beschikt u altijd over de juiste motorolie om bij te vullen indien dit nodig mocht zijn.

## Motorolie verversen

Wij adviseren u daarom om de motorolie bij een Technische Dienst te laten verversen.

### **⚠ ATTENTIE**

Motorolie alleen zelf verversen, wanneer u over de noodzakelijke vakkennis beschikt!

- Voordat u de motorkap opent, eerst de waarschuwingen lezen en deze opvolgen » » pag. 349.
- Motor eerst laten afkoelen. Hete olie kan brandwonden veroorzaken.
- Een beschermende bril dragen - gevaar door etsende werking van oliespetters.
- Uw arm horizontaal houden, als u de olie-aftapplug met de hand losdraait, zodat de eruit lopende olie niet langs uw arm naar beneden kan lopen.
- Als uw huid met motorolie in contact is gekomen, dan dient u uw huid vervolgens grondig te wassen.
- Olie is giftig! Oude olie buiten het bereik van kinderen bewaren.

### ⓘ VOORZICHTIG

Geen extra smeermiddel aan de motorolie toevoegen. De motor kan hiervan schade ondervinden. Schade die door zulke middelen ontstaat, valt niet onder de garantie.

### 🌿 Milieu-aanwijzing

- Wij adviseren u de motorolie en het oliefilter bij een Technische Dienst te laten vervangen.
- In geen geval mag olie in de riolering of in de grond terechtkomen.
- Voor het opvangen van de afgewerkte olie een hiervoor bestemde bak gebruiken die de gehele oliehoeveelheid van uw motor kan opvangen.

## Koelsysteem

### Koelvloeistofspecificatie

Het koelsysteem van de motor bevat van in de fabriek een mengsel van speciaal behandeld water en minstens 40% additief **G12evo** (TL-VW 774 L), met een lila kleur. Dit mengsel biedt niet alleen bescherming tegen vries-temperaturen tot -25 °C [-13 °F], maar beschermt ook de lichtmetalen onderdelen van het koelsysteem van de motor tegen corrosie. Bovendien voorkomt dit mengsel kalkaanslag

en wordt het kookpunt van de koelvloeistof beduidend hoger.

Om het koelsysteem te beschermen, moet het percentage additief altijd minstens 40% zijn, zelfs bij hoge temperaturen en een warm klimaat, wanneer er geen antivriesbescherming nodig is.

Indien wegens het klimaat meer bescherming nodig is, kan het aandeel van additief verhoogd worden, maar enkel tot 60%; anders daalt de antivriesbescherming en is de cooling dus minder goed.

Wanneer u koelvloeistof bijvult, moet er een mengsel van **gedestilleerd water** en minstens 40% van het additief **G12evo** om een optimale bescherming tegen corrosie te hebben. Het mengen van **G12evo** met de koelvloeistoffen van de motor G13 (TL-VW 774 J), G12 plus-plus (TL-VW 774 G), G12 plus (TL-VW 774 F), G12 (rood) of G11 (groenblauwe kleur) zal ervoor zorgen dat er een aanzienlijk lagere bescherming tegen corrosie is, hetgeen vermeden dient te worden.

### ⚠️ ATTENTIE

Als er zich onvoldoende koelvloeistof in het koelsysteem bevindt, dan kunnen er zich fouten in de motor voordoen en kunnen er bijgevolg ernstige verwondingen worden opgelopen.

- Ga na of het additiefpercentage juist is, rekening houdend met de laagst voorziene

omgevingstemperatuur op de plaats waar de wagen gebruikt zal worden.

- Als er een extreem lage buitentemperatuur is, kan de koelvloeistof bevroren en kan de wagen niet meer bewegen.

### ⓘ VOORZICHTIG

De originele additieven mogen niet worden gemengd met koelvloeistoffen die niet zijn goedgekeurd door SEAT.

- Als de vloeistof in het expansiereservoir niet lila is maar bijvoorbeeld bruin, dan is het additief G12evo waarschijnlijk gemengd met een niet-geschikte koelvloeistof. In dat geval moet de koelvloeistof direct worden verversd.

### 🌿 Milieu-aanwijzing

De koelvloeistof en de toevoegingen kunnen het milieu vervuilen. Indien een bedrijfsvloeistof vrijkomt, moet die op een daartoe geschikte wijze worden opgevangen en op milieuvriendelijke wijze worden afgevoerd.

## Koelvloeistof bijvullen

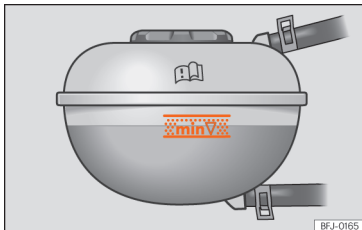

**Afb. 319** In de motorruimte: markering aan het koelvloeistofexpansiereservoir.



**Afb. 320** Motorruimte: vuldop van het koelvloeistofexpansiereservoir.

Het reservoir van koelvloeistof bevindt zich in de motorruimte » pag. 351.

Vul koelvloeistof bij zodra het peil daarvan onder de markering **MIN** (minimum) komt.

## Koelvloeistofpeil controleren

- De wagen in horizontale stand parkeren.
- Contact uitschakelen.
- Lees het koelvloeistofpeil op het koelvloeistofexpansiereservoir af. Bij koude motor moet het koelvloeistofpeil tussen de markeringen » » **afb. 319** staan. Bij warme motor kan het peil ook iets boven de MAX-markering liggen.

## Antivries/water bijvullen

- Motor laten afkoelen.
- Bedek de vuldop van het koelvloeistofexpansiereservoir met een doek en draai deze voorzichtig naar links » » ⚠.
- Vul alleen koelvloeistof bij indien in het expansiereservoir nog koelvloeistof aanwezig is; indien dit niet het geval is, kan de **motor beschadigd raken**. Indien geen koelvloeistof meer aanwezig is in het expansiereservoir, niet verder rijden. Roep de hulp van vakmensen in » » ⚠.
- Als nog een restant koelvloeistof aanwezig is in het expansiereservoir, vul dan bij tot de max. markering.
- Vul koelvloeistof bij totdat het niveau stabiel blijft.
- Vuldop goed vastdraaien.

Ga direct naar een gespecialiseerde werkplaats om het koelsysteem te laten controleren indien uw wagen koelvloeistof verliest.

## ⚠ ATTENTIE

- **Het koelsysteem staat onder druk! De vuldop van het koelvloeistofexpansiereservoir niet openen zolang de motor warm is - gevaar voor brandwonden!**
- **De antivries alleen in de originele verpakking en buiten het bereik van kinderen bewaren.**
- **Als u werkzaamheden uitvoert in het motorcompartiment, houd er dan rekening mee dat de radiatorventilator ook bij uitgeschakeld contact plotseling in werking kan treden - gevaar voor verwondingen!**

## ⚠ VOORZICHTIG

**Indien geen koelvloeistof meer aanwezig is in het expansiereservoir, parkeert u de wagen op een veilige plaats en rijdt u niet verder. Roep de hulp in van een vakman.**

## Remvloeistof

### Remvloeistofpeil controleren en remvloeistof bijvullen



**Afb. 321** Motorruimte: dop van het remvloeistofreservoir.

Het reservoir van remvloeistof bevindt zich in de motorruimte » pag. 351.

#### Remvloeistofpeil controleren

Het remvloeistofpeil moet tussen de markeringen **MIN** en **MAX** liggen.

Als het vloeistofpeil echter in korte tijd sterk daalt of onder de **MIN**-markering zakt, kan het remsysteem lek zijn. Roep de hulp van vakmensen in. Een controlelampje in het instrumentenpaneel bewaakt ook het remvloeistofpeil » pag. 91.

Bij wagens met rechts stuur zit het reservoir aan de andere zijde van het motorcompartiment.

#### Remvloeistof verversen

Wij adviseren u om de remvloeistof bij een Technische Dienst te laten verversen.

#### ⚠ ATTENTIE

Als het remvloeistofpeil laag is, of de remvloeistof verouderd of niet geschikt is, dan is het mogelijk dat het remsysteem niet meer goed werkt of dat de remkracht afneemt.

- Controleer periodiek het remsysteem en het remvloeistofpeil!
- Als de remmen aan grote krachten blootstaan en de remvloeistof verouderd is, kunnen er zich luchtbellenvormen. Deze luchtbellenvormen verminderen de remkracht, waardoor de remweg aanzienlijk toeneemt en het remsysteem zelfs helemaal kapot kan gaan.
- Zorg ervoor dat u altijd de juiste remvloeistof gebruikt. Gebruik uitsluitend remvloeistof die uitdrukkelijk voldoet aan de norm VW 501 14.
- U kunt remvloeistof die voldoet aan norm VW 501 14 kopen bij een SEAT dealer of bij een officiële SEAT werkplaats. Mocht deze niet voorradig zijn, gebruik dan uitsluitend een remvloeistof van hoge kwaliteit die vol-

doet aan de DIN-norm ISO 4925 CLASS 4 of aan de VS-norm FMVSS 116 DOT 4.

- De bij te vullen remvloeistof moet nieuw zijn.
- Remvloeistof alleen in de gesloten originele verpakking en buiten het bereik van kinderen bewaren - vergiftingsgevaar!

#### ⓘ VOORZICHTIG

De remvloeistof mag niet in contact komen met de lak van de wagen, omdat deze vloeistof etsend is.

#### ♻ Milieu-aanwijzing

Remvloeistoffen vervuilen het milieu. Vang uitgelopen vloeistoffen op en lever deze bij de desbetreffende inzamelingspunten in.

## Reservoir ruitensproeier- vloeistof

### Ruitensproeiervloeistofpeil contro- leren en ruitensproeiervloeistof bijvullen





**Afb. 322** In de motorruimte: dop van het ruitensproeiervloeistofreservoir.

Het reservoir van ruitensproeiervloeistof zit in de motorruimte » pag. 351.

Controleer regelmatig het ruitensproeier-vloeistofpeil en vul dit zo nodig bij.

Het ruitensproeiervloeistofreservoir bevat reinigingsvloeistof voor de voorruit, de achterraut en de koplampsproeiers\*.

- Open de motorkap  » pag. 349.
- Het ruitensproeiervloeistofreservoir is herkenbaar aan het symbool  op de dop.

- Controleer of er voldoende ruitensproeier-vloeistof in het reservoir zit.

Schoon water is niet voldoende om de ruiten goed te reinigen. Daarom adviseren wij altijd een ruitenreiniger aan het water toe te voegen.

#### Aanbevolen ruitensproeiers

- Voor de warmere jaargetijden adviseren wij G 052 184 A1, voor heldere ruiten in de zomer. Mengverhoudingen in het waterreservoir: 1:100 (1 deel concentraat op 100 delen water).
- Voor het gehele jaar rond, G 052 164 A2 voor heldere ruiten. Mengverhouding bij benadering voor de winter, tot -18°C [0°F]: 1:2 (1 deel concentraat op 2 delen water); anders 1:4 in het waterreservoir.

De inhoud van het ruitensproeiervloeistofreservoir vindt u in » pag. 392.

#### VOORZICHTIG

Als het water voor de ruitensproeiers niet voldoende antivries bevat, kan dit op de voorruit en achterraut bevroren en het zicht vooraan en achteraan beperken.

- Gebruik in de winter alleen ruitensproeiers met voldoende antivries.
- Gebruik de ruitensproeierinstallatie niet bij winterse temperaturen zonder eerst de voorruit met het ventilatiesysteem te ver-

warmen. De antivries kan op de voorruit bevroren en zo het zicht bemoeilijken.

#### VOORZICHTIG

Nooit antivries of andere soortgelijke toevoegingen aan de vloeistof in het ruitensproeiervloeistofreservoir toevoegen. Dit kan een vette laag op het glas achterlaten die het zicht belemmert.

- Schoon water met een door SEAT aanbevolen glastreiniger gebruiken.
- Indien nodig, een geschikte antivries aan de vloeistof in het ruitensproeiervloeistofreservoir toevoegen.

#### VOORZICHTIG

• Nooit door SEAT aanbevolen reinigingsmiddelen met andere reinigingsmiddelen mengen. De onderdelen kunnen gaan vlokken waardoor de ruitensproeiers verstopt kunnen raken.

- In geen geval de werkzame vloeistoffen tijdens het vullen niet verwisselen. Anders zijn ernstige storingen en motorschade het gevolg!
- De afwezigheid van ruitensproeiervloeistof leidt tot een beperking van het zicht door de voorruit en, in modellen met koplampsproeiers, tot een verlies van zicht in de lichten.



## Accu





### Algemeen

De accu bevindt zich in het motorcompartiment en is nagenoeg **onderhoudsvrij**. Deze wordt in het kader van onderhoud gecontroleerd. Controleer in de zomer en winter echter wel of de aansluitingen van de accu schoon zijn en de klemmen goed vast zitten.

Voor de werkzaamheden aan de accu is speciale vakkennis vereist! Geadviseerd worden om hulp te vragen van een officiële SEAT dealer of een gespecialiseerde werkplaats bij problemen met de accu: gevaar voor brandwonden en explosiegevaar van de accu!

**De accu mag niet worden geopend!** Het vloeistofpeil van de accu niet trachten te wijzigen. Anders kan er explosief gas uit de accu ontsnappen, met explosiegevaar als gevolg.

### Waarschuwingaanwijzingen voor accu's

	Oogbescherming dragen.
	Accu zuur is sterk etsend. Handschoenen en oogbescherming dragen. In geval van zuurspatjes afwassen met veel water.
	Vuur, vonken, open vlam en roken verboden.
	Accu alleen opladen in goed geventileerde ruimten - explosiegevaar!



Kinderen verwijderd houden van accu en accu!

### Losmaken van de accukabels

Ontkoppel de accu alleen in uitzonderlijke gevallen. Bij het ontkoppelen van de accu gaan enkele functies van de wagen verloren. De functies moeten, nadat de kabels zijn aangesloten, weer worden geprogrammeerd.

Bij het loskoppelen van de accu van de elektrische installatie eerst de minkabel en daarna de pluskabel losmaken.

Alvorens de minkabel van de accu los te maken, het alarmsysteem\* uitschakelen. Anders wordt het alarm geactiveerd.

### Wagen gedurende langere tijd niet gebruiken

De wagen is voorzien van een interieurbewakingsstelsel dat stroom verbruikt als de motor stilstaat, dus ook tijdens lange periodes van stilstand » pag. 361. Het is dan ook mogelijk dat bepaalde functies, zoals de interieurverlichting of de bediening op afstand van de portieren, tijdelijk niet beschikbaar zijn om verder ontladen van de accu te voorkomen. Deze functies komen weer beschikbaar zodra het contact wordt ingeschakeld en de motor wordt gestart.

### Winterse omstandigheden

In de winter is het mogelijk dat de accu de wagen moeizamer start; indien nodig, de accu opladen » 

### ATTENTIE

**Bij werkzaamheden aan de accu en aan de elektrische installatie bestaat gevaar voor verwondingen, brandwonden, ongevallen en brand:**

- Uw ogen beschermen. Geen zuur- of loodhoudende deeltjes in de ogen, op de huid of op kleding laten komen.
- Accu zuur is sterk etsend. Handschoenen en oogbescherming dragen. Accu niet kantelen: uit de ontgassingsopeningen kan accu zuur vloeien.
- Zuurspatjes op de huid, in de ogen of op de kleding direct met zeepsop neutraliseren en met veel water naspoeien. Na inwendig gebruik van accu zuur direct naar een arts gaan.
- Vuur, vonken, open vlam en roken verboden. Vonkvorming bij het werken met kabels en elektrische apparaten en door elektrostatische ontlading vermijden. Nooit de accupolen kortsluiten. Gevaar voor verwondingen door elektrische vonken.
- Als een accu wordt geladen, ontstaat een licht ontvlambaar knalgas. Laad de accu alleen op in goed geventileerde ruimten. »

- Kinderen verwijderd houden van accu-zuur en accu!
- Vóór alle werkzaamheden aan de elektrische installatie de motor, het contact en alle elektrische apparatuur uitschakelen. De minkabel van de accu losmaken. Bij het vervangen van lampjes is het voldoende om de verlichting uit te schakelen.
- Voordat u de kabels van de accu losmaakt, door ontgrendeling van de wagen het alarmsysteem uitschakelen! Anders wordt het alarmsysteem geactiveerd.
- Bij het loskoppelen van de accu van de elektrische installatie eerst de minkabel en daarna de pluskabel losmaken.
- Voordat de accu weer wordt aangesloten, alle elektrische apparatuur uitschakelen. Eerst de pluskabel en daarna de minkabel aansluiten. De aansluitkabels mogen in geen enkel geval worden verwisseld – gevaar voor kabelbrand!
- Nooit een bevroren of ontdooidde accu opladen - gevaar voor explosie en etsende werking! Een accu vervangen als deze eenmaal bevroren is geweest. Een lege accu kan al bij temperaturen rond 0°C (+32°F) bevriezen.
- Let erop dat de ontgassingslangen altijd op de accu's zijn aangesloten.
- Geen accu's gebruiken die beschadigd zijn. Ontploffingsgevaar! Beschadigde accu's direct vervangen.

### ⚠ VOORZICHTIG

- De accu nooit langdurig aan direct daglicht blootstellen, zodat de accubehuizing tegen UV-stralen wordt beschermd.
- De accu bij langdurige stilstand van de wagen tegen vorst beschermen, zodat deze niet "bevroren" en daardoor wordt beschadigd.

### ⚠ Waarschuwingslampje

#### 🔌 Springt aan

Storing in dynamo.

Het controlelampje gaat branden wanneer u het contact inschakelt. Het lampje moet na het aanslaan van de motor uitgaan.

Gaat het controlelampje  tijdens het rijden branden, dan wordt de wagenaccu niet meer door de dynamo geladen. U moet direct de dichtstbijzijnde gespecialiseerde werkplaats opzoeken.

Omdat de accu zich geleidelijk ontlaaft, alle niet noodzakelijke elektrische apparatuur uitschakelen.

### Elektrolytpeil van de accu controleren

De zuurtegraad van de accu moet bij veel gereden kilometers, in landen met een warm klimaat en bij oudere accu's regelmatig worden gecontroleerd.

- Motorkap openen en de voorzijde van de accu-afdekking omhoogklappen   in **Werken in de motorruimte op pag. 349.**
- Kleurweergave in het ronde kijkglas aan de bovenzijde van de accu controleren.
- Als er luchtbelletjes in het kijkglas zitten, deze verwijderen door voorzichtig op het kijkglas te tikken.

De plaats van de accu is in de betreffende afbeelding van de motorruimte in  **pag. 351** weergegeven.

Het "kijkglas" dat aan de bovenkant van de accu zit, verandert van kleur afhankelijk van de ladingstoestand of de zuurtegraad van de accu.

Twee kleuren worden onderscheiden:

- Zwart: correcte ladingstoestand.
- Transparant/lichtgeel: de accu moet vervangen worden. Raadpleeg een gespecialiseerde werkplaats.

### De accu opladen of vervangen

Wanneer veelvuldig korte afstanden worden gereden en bij langdurige stilstand moet u de accu vaker dan in het kader van de normale service-intervallen door een gespecialiseerde werkplaats laten controleren.

Bij startproblemen vanwege te weinig acculading kan dit op een defecte accu wijzen. In dit geval adviseren wij u om de accu bij een Technische Dienst te laten controleren en respectievelijk op te laden of te vervangen.

#### Opladen van de accu

Het laden van de accu dient door een specialist te gebeuren aangezien accu's met een speciale technologie worden toegepast waarvoor laden met spanningsbegrenzing vereist is.

#### Accu vervangen

De accu is overeenkomstig de inbouwplaats ontwikkeld en met veiligheidssystemen uitgerust. Als de accu vervangen moet worden, dient u zich vóór aankoop van de nieuwe accu bij een SEAT-garage te informeren over de elektromagnetische compatibiliteit, grootte en vereisten voor onderhoud, rendement en veiligheid. SEAT adviseert de vervanging van de accu uit te laten voeren in een SEAT-garage.

De wagens met Start/Stop-functie (» pag. 264) zijn uitgerust met een speciale accu. Om die reden mag die accu enkel vervangen worden door een andere accu met dezelfde kenmerken.

In deze wagen zorgt een intelligent energiemanagementsysteem voor de verdeling van de elektrische energie » pag. 361. Door de accuregelaar wordt de accu beter geladen dan bij wagens zonder accuregelaar. Om ervoor te zorgen dat dezelfde energie ook na het vervangen van de accu weer beschikbaar is, adviseren wij, alleen accu's van hetzelfde type en dezelfde producent (zoals ingebouwd bij het afleveren van de wagen) in te bouwen. Om ervoor te zorgen dat de energieregeling na vervanging van de accu weer correct werkt, moet de accu worden gecoördineerd in de energieregeling door een gespecialiseerde dealer.

#### ⚠ ATTENTIE

- **Gebruik uitsluitend accu's die geen onderhoud vereisen, niet ontladen en waarvan de eigenschappen, specificaties en afmetingen overeenstemmen met de af fabriek geïnstalleerde accu. De specificatie wordt aangegeven op de accubehuizing.**
- **Vóór alle handelingen aan de accu's de waarschuwingen lezen en opvolgen » in Algemeen op pag. 359.**

#### 🌿 Milieu-aanwijzing

⚠ **Accu's bevatten giftige stoffen zoals zwaavelzuur en lood. Zij moeten daarom volgens de voorschriften worden opgeslagen en afgevoerd en horen in geen geval bij het huisvuil.**

## Energieregeling

### Optimalisering van het startvermogen

Het energiemanagement regelt de elektrische energieverdeling en optimaliseert zo de beschikbaarheid van elektrische energie voor het starten van de motor.

Als een wagen met een gewoon energiesysteem gedurende langere tijd niet wordt gebruikt, wordt de accu door ruststroomverbruikers (bijv. wegrijblokkering) ontladen. Dit kan ertoe leiden dat niet meer voldoende elektrische energie voor het starten van de motor beschikbaar is.

In deze wagen zorgt een intelligent energiemanagementsysteem voor de verdeling van de elektrische energie. Hierdoor wordt de startbaarheid van de wagen aanzienlijk verbeterd en de levensduur van de accu verlengd.



Het energiemanagementsysteem bestaat uit **accudiagnose, ruststroommanagement en dynamisch energiemangement.**

### Accudiagnose

De accudiagnose bepaalt continu de toestand van de accu. Sensoren registreren de accuspanning, de accustroom en de accu-temperatuur. Hierdoor wordt de actuele ladingstoestand en de capaciteit van de accu bepaald.

### Ruststroommanagement

Het ruststroommanagement verlaagt het energieverbruik in de periode dat de wagen stilstaat. Bij uitgeschakeld contact regelt het de energievoorziening van de verschillende elektrische verbruikers. Hierbij wordt rekening gehouden met de gegevens van de accudiagnose.



Afhankelijk van de ladingstoestand van de accu worden de verbruikers één voor één uitgeschakeld om te sterk ontladen van de accu te voorkomen en zodoende goede startomstandigheden te behouden.

### Dynamisch energiemangement

Tijdens het rijden verdeelt het dynamische energiemangement de opgewekte energie gelijkmatig over de verschillende verbruikers. Het zorgt ervoor dat niet meer elektrische energie wordt verbruikt dan wordt opgewekt

en zorgt hierdoor voor een optimale ladings-toestand van de accu.

#### Let op

- Ook het energiemanagementsysteem kan de natuurkundige grenzen niet overwinnen. Houd er rekening mee dat capaciteit en levensduur van een accu beperkt zijn.
- Als het risico bestaat dat de wagen niet meer start, gaat het laadstroomlampje of het controlelampje ladingstoestand van de accu te laag   pag. 91 branden.

### Ontladen van de accu

Behouden van goede startomstandigheden heeft hoogste prioriteit.

Op korte afstanden, in het stadsverkeer en in koude jaargetijden wordt veel van de accu gevegd. Er is veel elektrische energie nodig, maar er wordt maar weinig opgewekt. Het is ook kritiek als de motor niet draait en elektrische verbruikers zijn ingeschakeld. In dit geval wordt energie verbruikt, maar niet opgewekt.

Vooraf in deze situaties zal u opvallen dat het energiemanagementsysteem de energieverdeling actief regelt.

### Als de wagen langer stilstaat

Als u uw wagen gedurende enkele dagen of weken niet gebruikt, krijgen de elektrische verbruikers één voor één minder energie of worden ze zelfs uitgeschakeld. Hierdoor wordt het energieverbruik verminderd en de goede startomstandigheden gedurende langere tijd behouden. Sommige comfortfuncties, zoals het openen van de wagen via de afstandsbediening, kunnen niet beschikbaar zijn onder bepaalde omstandigheden. De comfortfuncties zijn weer beschikbaar als u het contact inschakelt en de motor start.

### Bij afgezette motor

Als u bijvoorbeeld naar de radio luistert terwijl de motor stilstaat, wordt de accu ontladen.

Zodra het energieverbruik een risico wordt voor het opnieuw starten van de motor, verschijnt in wagens met bestuurdersinformatiesysteem\* een tekst.

Daarin wordt de bestuurder gevraagd de motor te starten om de accu bij te laden.

### Bij draaiende motor

Hoewel tijdens het rijden elektrische energie wordt opgewekt, kan de accu toch ontladen. Dit gebeurt vooral dan als weinig energie wordt opgewekt en veel wordt verbruikt terwijl de ladingstoestand van de accu niet optimaal is.

Om de energiebalans weer in evenwicht te krijgen, krijgen verbruikers die bijzonder veel energie verbruiken tijdelijk minder energie of worden ze zelfs uitgeschakeld. Vooral verwarmingssystemen gebruiken veel energie. Als u constateert dat bijvoorbeeld de stoelverwarming\* of achtruitverwarming niet verwarmt, krijgt ze tijdelijk minder energie of is ze uitgeschakeld. De systemen zijn weer beschikbaar zodra de energiehuishouding weer in evenwicht is.

Bovendien zult u vaststellen dat het stationair toerental zo nodig licht wordt verhoogd. Dit is normaal en geen reden tot ongerustheid. Door het verhogen van het stationaire toerental wordt de meer benodigde energie opgewekt en de accu opgeladen.

## Wielen

### Wielen en banden

#### Algemene aanwijzingen

- Met **nieuwe banden** de eerste 500 kilometer bijzonder voorzichtig rijden.
- Rijd uitsluitend langzaam en indien mogelijk in een rechte hoek stoepranden en vergelijkbare obstakels op.
- Controleer de banden regelmatig op beschadigingen (gaten, sneden, scheuren en bulten). Scherpe voorwerpen uit het bandenprofiel verwijderen.
- Kapotte velgen of banden meteen laten vervangen.
- De banden niet met olie, vet en brandstof in aanraking laten komen.
- Verloren ventieldopjes direct vervangen.
- Wielen markeren, voordat ze worden verwijderd. Ze moeten namelijk dezelfde looprichting hebben, als ze worden geplaatst.
- Verwijderde banden en wielen koel, droog en zo donker mogelijk bewaren.

#### Laagprofielbanden

Laagprofielbanden bieden een breder loopvlak en grotere velgdiameter. Ook is de wang

van de band minder hoog. Dit alles leidt tot een soepeler rijgedrag.

De laagprofielbanden kunnen sneller beschadigd raken dan de standaard banden, bijvoorbeeld door krachtig stoten, kuilen, putdeksels en stoepranden. De juiste spanning van de band » pag. 366 is erg belangrijk.

Om schade aan banden en velgen te vermijden, moet u extra voorzichtig rijden op wegen in slechte staat.

Voer een visuele controle van de wielen uit om de 3.000 km.

Indien de banden of velgen een hevige schok hebben gekregen of beschadigd zijn, moet u ze laten nakijken en zo nodig vervangen in een gespecialiseerde werkplaats.

De laagprofielbanden kunnen sneller verslijten dan de standaard banden.

#### Verborgene schade

Schade aan banden en velgen is vaak verborgen. Ongebruikelijke **trillingen** en **eenzijdig trekken** van de wagen kunnen op slijtage van de banden wijzen. Als u denkt dat een wiel beschadigd is, direct snelheid minderen. Banden op beschadigingen controleren. Is er aan de buitenzijde geen schade herkenbaar, dan langzaam en voorzichtig naar de volgende gespecialiseerde werkplaats rijden om uw wagen te laten controleren. »

### Doorgedrongen vreemde voorwerpen in de band

- Verwijder geen vreemde voorwerpen uit de band als die helemaal tot binnenin de band zijn doorgedrongen!
- Als er een bandenafdichtset in de wagen aanwezig is, dicht u indien nodig het beschadigde wiel af zoals beschreven in het hoofdstuk » pag. 39. Rijd naar een gespecialiseerde werkplaats om de band te laten repareren of vervangen. SEAT raadt u aan om daarvoor een SEAT-dealer te raadplegen.

Het rubber aan de binnenkant van het loopvlak van de band omhult het binnengedrongen vreemde voorwerp en dicht de band tijdelijk af.

### Draairichtinggebonden banden

Bij draairichtinggebonden banden is de wang van de band met pijlen gemarkeerd. Houd deze draairichting beslist aan. Hierdoor worden de optimale rijeigenschappen met betrekking tot aquaplaning, grip, geluid en wrijving gegarandeerd.

### Naderhand inbouwen van accessoires

Officieel erkende SEAT dealers weten welke technische mogelijkheden voor de aanpassing en montage achteraf van banden, velgen en wieloppden er zijn.

### Snelheidssymbolen

Het snelheidssymbool geeft de toegestane maximale snelheid voor de banden aan.

P	max. 150 km/u (93 mijl per uur)
Q	max. 160 km/u (99 mijl per uur)
R	max. 170 km/u (106 mijl per uur)
S	max. 180 km/u (112 mijl per uur)
T	max. 190 km/u (118 mijl per uur)
U	max. 200 km/u (124 mijl per uur)
H	max. 210 km/u (130 mijl per uur)
V	max. 240 km/u (149 mijl per uur)
Z	meer dan 240 km/u (149 mpu)
W	max. 270 km/u (168 mijl per uur)
Y	max. 300 km/u (186 mijl per uur)

Sommige fabrikanten gebruiken de aanduiding "ZR" voor banden met een toegestane maximale snelheid van meer dan 240 km/u (149 mph).

### ⚠ ATTENTIE

- **Nieuwe banden hebben tijdens de eerste 500 km nog niet de optimale grip. Voorzichtig rijden - gevaar voor ongevallen!**
- **Niet met beschadigde banden rijden. Gevaar voor ongelukken.**
- **Wanneer u tijdens het rijden ongewone trillingen of eenzijdig trekken van de wagen constateert, direct stoppen en de staat van de banden controleren.**

- **Geen gebruikte banden opleggen waarvan u de vorige gebruiksomstandigheden niet kent.**

### Nieuwe wielen en banden

Wij raden u aan alle werkzaamheden aan de banden of velgen door een gespecialiseerde werkplaats uit te laten voeren. Zij beschikken over de vereiste vakkennis en de speciale gereedschappen en vervangingsonderdelen.

- Ook de winterbanden verliezen grip op ijs. Indien nieuwe banden gemonteerd zijn, rijd dan de eerste 500 km voorzichtig en met matige snelheid.
- Bij alle vier de wielen slechts banden van hetzelfde type, dezelfde maat (afrolomtrek) en zo mogelijk met hetzelfde profiel gebruiken.
- Niet slechts één band vervangen; vervang minstens de twee banden op eenzelfde as.
- Als u uw wagen met een andere dan de af fabriek geplaatste banden-velgencombinatie wilt uitrusten, kunt u het beste inlichtingen inwinnen vóór aankoop bij een gespecialiseerd servicecentrum. » ⚠

De maten van de voor uw wagen te gebruiken velg-bandcombinaties vindt u in de wagenpapieren (bijv. Europese typegoedkeuring

of een certificaat van overeenstemming<sup>1)</sup>). De wagenpapieren zijn afhankelijk van het land.

Als het type reservewiel afwijkt van de normale wielen – zoals bij winterbanden of extra brede banden – mag alleen in geval van pech korte tijd en met overeenkomstig voorzichtige rijstijl worden gereden met het reservewiel. Het moet zo snel mogelijk weer door een normaal wiel worden vervangen.

In wagens met vierwielaandrijving moeten de vier wielen uitgerust worden met banden van hetzelfde merk, type en profiel, zodat het tractiesysteem niet beschadigd raakt door het verschil in aantal omwentelingen van de wielen. Daarom mag bij een lekke band enkel een reservewiel met dezelfde omtrek als de normale banden worden gebruikt.

### Productiedatum

De productiedatum staat op de flank van de band (of de binnenzijde van het wiel) aangegeven:

**DOT ... 2218 ...**

betekent bijvoorbeeld dat de band in de 22e week van het jaar 2018 is geproduceerd.

### ⚠ ATTENTIE

- Gebruik enkel combinaties van banden en velgen en geschikte wielbouten die zijn goedgekeurd door SEAT. Anders kan de wagen beschadigd raken en kan er zich een ongeval voordoen.
- Om technische redenen kunnen geen wielen van andere voertuigen worden gebruikt; in bepaalde gevallen zelfs geen wielen van hetzelfde wagenmodel.
- Beslist nagaan of de door u gekozen banden de noodzakelijke ruimte hebben. Banden mogen niet uitsluitend aan de hand van de nominale afmetingen worden gekozen, aangezien zij afhankelijk van de fabrikant ondanks gelijke nominale maataanduidingen aanzienlijk kunnen verschillen. Door een gebrek aan speling kunnen de banden of wagen verslijten, wat de verkeersveiligheid in gevaar kan brengen. Gevaar voor ongevallen!
- Gebruik banden die ouder dan 6 jaar zijn enkel in noodgevallen en enkel wanneer u voorzichtig rijdt.
- In uw wagen mogen geen banden met noodloopeigenschappen gemonteerd worden! Het ontoelaatbare gebruik kan leiden tot schade aan uw wagen of ongevallen.
- Indien u naderhand integrale wieldooppen monteert, let er dan op dat er voldoende

lucht door kan zodat het remsysteem wordt gekoeld. Gevaar voor ongevallen!

### 🌿 Milieu-aanwijzing

Oude banden moeten overeenkomstig de milieuvorschriften worden opgeslagen en afgevoerd.

### 📄 Let op

- in een Servicecentrum van SEAT moet gekeken worden of velgen en banden met een andere afmeting dan de oorspronkelijke plaatsing bij SEAT gemonteerd kunnen worden, en welke combinaties zijn toegestaan tussen de vooras (as 1) en achteras (as 2).
- Geen gebruikte banden gebruiken waarvan u het "verleden" niet kent.

<sup>1)</sup> COC = *certificate of conformity* (certificaat van overeenstemming).

## Levensduur van de banden

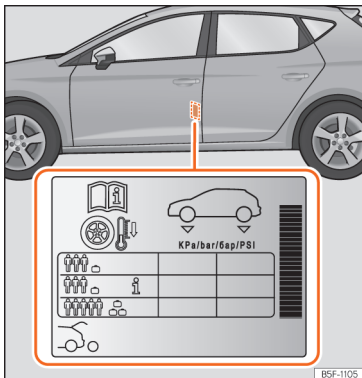

**Afb. 323** Plaats van de sticker van de bandenspanningen.

De juiste bandenspanning en een rustige rijstijl verhogen de levensduur van de banden.

- Controleer de bandenspanning tenminste eenmaal per maand en verder voor elke lange rit.
- Controleer de bandenspanning altijd bij koude banden. Verminder de spanning niet bij warme banden.
- Pas bij zwaardere belasting de bandenspanning overeenkomstig aan »» **afb. 323**.

- In auto's met bandenspanningsindicatie moet u de gewijzigde bandenspanning in het geheugen opslaan »» **pag. 370**.
- Voorkom het snel nemen van bochten en snel accelereren.
- Controleer banden van tijd tot tijd op onregelmatige slijtage.

### Bandenspanning

De bandenspanningswaarden staan op de sticker achteraan op de portierstijl linksvoor »» **afb. 323**.

Een te lage of te hoge bandenspanning verkort in hoge mate de levensduur van de banden en werkt zich negatief uit op het rijgedrag van de wagen. In het bijzonder bij **hoge snelheden** is de bandenspanning van grote betekenis.

Naargelang de auto kan de spanning van de banden aangepast worden op halve belasting om het rijcomfort te verhogen (bandenspanning **i** »» **afb. 323**). Wanneer gereden wordt met de comfortspanning, kan het brandstofverbruik licht stijgen.

De bandenspanning moet aan de huidige belastingstoestand van de wagen worden aangepast. Wanneer u met maximale belasting wilt rijden, moet de bandenspanning tot de maximale waarde aangegeven op de sticker worden verhoogd »» **afb. 323**.

Hierbij ook aan het reservewiel denken. Altijd de hoogste spanning aanhouden die voor de wagen is bedoeld.

In het geval dat de wagen is uitgerust met een noodreservewiel (125/70 R16 of 125/70 R18), pomp dit dan op tot 4,2 bar zoals vermeld op de sticker met bandenspanningswaarden »» **afb. 323**.

### Rijstijl

Snel nemen van bochten, snel accelereren en krachtig remmen (piepende banden) verhogen de slijtage van de banden.

### Balans van de wielen

De wielen van een nieuwe wagen zijn gebalanceerd. Diverse omstandigheden tijdens het gebruik veroorzaken echter onbalans (excentriciteit) die merkbaar is door trillingen in het stuur.

Omdat onbalans ook voor extra slijtage van de stuurinrichting, de wielophanging en de banden zorgt, moeten de wielen opnieuw worden gebalanceerd. Bovendien moet, als er een nieuw wiel is geplaatst en telkens als er een reparatie is uitgevoerd, opnieuw worden gebalanceerd.

### Verkeerde uitlijning

Een verkeerde uitlijning van het onderstel zorgt niet alleen voor verhoogde slijtage van de banden, maar beïnvloedt ook de



rijveiligheid. Bij buitengewone bandenslijtage de uitlijning bij de werkplaats van een officiële SEAT dealer laten controleren.

### ⚠ ATTENTIE

Als u de wielen en banden verkeerd gebruikt, kan de bandenspanning plotseling afnemen, het loopvlak loslaten of de band zelfs exploderen.

- De bestuurder is er verantwoordelijk voor dat alle banden van de wagen de correcte bandenspanning hebben. De aanbevolen bandenspanning vindt u op een sticker »» **afb. 323**.
- Controleer de bandenspanning regelmatig en zorg dat de banden altijd tot de aangegeven bandenspanning gevuld zijn. Als de bandenspanning te laag is, kunnen de banden te heet worden en kunnen de loopvlakken loslaten en zelfs exploderen.
- Als de banden koud zijn, moet u ervoor zorgen dat de bandenspanning altijd gelijk is aan de bandenspanning die op de sticker vermeld is »» **afb. 323**.
- Controleer wanneer de banden koud zijn regelmatig de bandenspanning. Pas indien nodig de bandenspanning van de op de wagen ingebouwde banden aan die van de koude banden aan.
- Controleer regelmatig of de banden slijtage vertonen of beschadigd zijn.

- **Overschrijd nooit de snelheid en maximaal toelaatbare belasting voor het type band van uw wagen.**

### ♻ Milieu-aanwijzing

Te lage bandenspanning verhoogt het brandstofverbruik.

### Slijtagemerkttekens

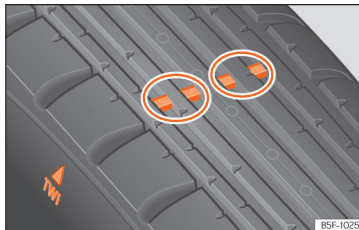

**Afb. 324** Bandenprofiel: slijtagemerkttekens.

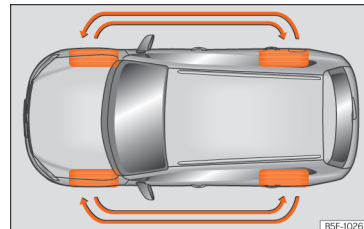

**Afb. 325** Wielen verwisselen.

Op de profielbasis van de originele banden zitten op regelmatige afstanden en dwars op de rijrichting 1,6 mm diepe slijtagemerkttekens »» **afb. 324**. De letters 'TWI' of driehoeken op de flank van de band geven de positie van de slijtagemerkttekens aan.

De minimaal toegestane profieldiepte<sup>1)</sup> is bereikt wanneer de banden zijn versleten tot aan de slijtagemerkttekens. Vervang de banden door nieuwe »» ⚠.

### Wielen verwisselen

Het is aan te bevelen om nu en dan de wielen volgens het schema »» **afb. 325** te verwisselen om een gelijkmatige slijtage van de wielen te verkrijgen. Daardoor krijgen de banden ongeveer dezelfde levensduur. »

<sup>1)</sup> Leef de normen van het land waar u rijdt na.

**⚠ ATTENTIE**

De banden moeten uiterlijk vervangen worden als de slijtagemerkttekens gesletten zijn. Anders bestaat er gevaar voor ongelukken.

- Dit is vooral zo in rijtsituaties bij nat wegdek en gladheid. Het is belangrijk dat de mogelijke profieldiepte van de banden zo groot mogelijk en zo gelijk mogelijk op de voor- en achteras is.
- De verminderde rijveiligheid door een te gering bandenprofiel valt vooral in negatieve zin op bij de besturing, bij gevaar voor "aquaplaning" door diepe plassen, bij het rijden door bochten en bij het remgedrag.
- Als u de snelheid niet aanpast, kunt u de controle over de wagen verliezen.

**Wielbouten**

Velgen en **wielbouten** zijn constructief op elkaar afgestemd. Steeds als u andere velgen gaat gebruiken, bijv. bij lichtmetalen velgen of bij wielen met winterbanden, moeten daarom de daarbij behorende wielbouten met de juiste lengte en kopvorm worden gebruikt. De bevestiging van de wielen en de werking van het remsysteem hangt daarvan af.

<sup>1)</sup> COC = *certificate of conformity* (certificaat van overeenstemming).

Wielbouten moeten schoon zijn en gemakkelijk draaien.

U heeft een speciale adapter nodig om diefstalbelemmerende wielbouten\* los te draaien » pag. 43.

**⚠ ATTENTIE**

De wielbouten mogen niet met vet of olie worden behandeld.

- Alleen die wielbouten gebruiken, die bij de betreffende velg horen.
- Wanneer de wielbouten met een te laag aanhaalmoment zijn aangetrokken, kunnen de wielen tijdens het rijden losraken - gevaar voor ongevallen! Door een te groot aanhaalmoment kan de wielbout resp. de schroefdraad worden beschadigd.

**⚠ VOORZICHTIG**

Het voorgeschreven aanhaalmoment van de wielbouten voor stalen en lichtmetalen velgen vindt u in » pag. 46.

**Winterbanden**

– Winterbanden **op alle vier** de wielen gebruiken.

– Gebruik uitsluitend winterbanden die voor uw wagen zijn toegelaten.

– Let op dat voor winterbanden lagere topsnelheden kunnen gelden.

– Let erop dat de winterbanden voldoende **profiel** hebben.

– Na het monteren van de wielen de bandenspanning controleren. Let daarbij op de waarden achteraan op de portierstijl linksvoor » pag. 366.

Bij winterse omstandigheden worden de rezeigenschappen van de wagen door winterbanden duidelijk verbeterd. Zomerbanden hebben wegens hun constructie (breedte, rubbersamenstelling, profielvorming) op ijs en sneeuw minder grip. Dit geldt in het bijzonder voor wagens die met **brede banden** of met **hogesnelheidsbanden** zijn uitgerust (code H, V of Y op de zijkant).

Gebruik alleen winterbanden die voor uw wagen zijn toegelaten. De maten van deze banden vindt u in de wagenpapieren (bijv. Europese typegoedkeuring of certificaat van overeenstemming [CEE/COC]<sup>1)</sup>). De wagenpapieren zijn afhankelijk van het land.

Winterbanden verliezen grotendeels hun wintereigenschappen, als het **profiel** tot op 4 mm is afgesleten.

Ook door **veroudering** verliezen winterbanden verregaand hun eigenschappen, ook al bedraagt de profieldiepte nog beduidend meer dan 4 mm.

Winterbanden zijn voorzien van een letter als snelheidsaanduiding » pag. 364.

Bij wagens die de betreffende topsnelheid kunnen overschrijden, moet een duidelijke **sticker** in het blikveld van de bestuurder zijn aangebracht. Zulke stickers zijn verkrijgbaar bij de officiële SEAT dealer en bij gespecialiseerde werkplaatsen. Let op eventueel afwijkende voorschriften in andere landen.

In plaats van winterbanden kunt u ook zogenaamde "4-seizoenenbanden" gebruiken.

### Gebruik van V-winterbanden

Let op dat bij gebruik van winterbanden in V-uitvoering de normale topsnelheid van 240 km/u (149 mpu) **technisch niet altijd toelaatbaar is en voor uw auto aanzienlijk beperkt kan zijn**. De topsnelheid van deze banden wordt direct door de hoogst toelaatbare aslasten van uw wagen en door de aangegeven draagkracht van de geplaatste banden bepaald.

U kunt het beste contact opnemen met een officiële SEAT dealer om de maximumsnel-

heid van uw V-banden aan de hand van de wagen-/bandengegevens vast te stellen.

### ⚠ ATTENTIE

**De toelaatbare topsnelheid van uw winterbanden mag u in geen geval overschrijden - gevaar voor een ongeval door schade aan de banden en verlies van de controle over de wagen!**

### 🌿 Milieu-aanwijzing

**Na de winter dient u weer de zomerbanden op het juiste moment te monteren. Als de temperatuur hoger is dan +7°C (+45°F), verbetert de dynamica met zomerbanden. Rolgeluid, slijtage en brandstofverbruik verminderen.**

### Sneeuwkettingen

Sneeuwkettingen mogen **uitsluitend op de voorwielen** worden gemonteerd, zelfs bij wagens met **vierwiel aandrijving**.

- Controleer of corrigeer na enkele meter zo nodig de bevestiging van de sneeuwkettingen, volgens de aanwijzingen van de fabrikant.
- Let op de maximumsnelheid van 50 km/u (30 mpu).
- Als het gevaar bestaat dat u toch vast komt te zitten ondanks dat u sneeuwkettingen

heeft gemonteerd, wordt geadviseerd om de aandrijfslijpregeling op de aangedreven wielen (ASR) in de ESC » pag. 314, **De ESC en ASR in- en uitschakelen** uit te schakelen.

Bij winterse wegomstandigheden verbeteren sneeuwkettingen niet alleen de *grip*, maar ook het *remgedrag*.

Het gebruik van sneeuwkettingen is om technische redenen alleen op bepaalde velg/band-combinaties toelaatbaar:

195/65 R15	Kettingen met schakels van max. 15 mm
205/55 R16	
225/45 R17	Kettingen met schakels van max. 9 mm
225/40 R18	
225/35 R19	Kettingen met schakels van max. 7 mm
De overige afmetingen laten geen kettingen toe	

Als u sneeuwkettingen gebruikt, moet u eventueel gebruikte wiel doppen en velgssierringen verwijderen.

### ⚠ ATTENTIE

**Het gebruik van niet geschikte sneeuwkettingen, of het verkeerd omlaggen van de kettingen, kan ongevallen en ernstige schade en/of letsel veroorzaken.**

- **Gebruik altijd geschikte sneeuwkettingen.**

»

- Let op de gegevens in de meegeleverde gebruiksaanwijzing van de sneeuwkettingfabrikant.
- Houd u aan de maximumsnelheid als u met sneeuwkettingen rijdt.

### ① VOORZICHTIG

- Verwijder op sneeuwvrije trajecten de sneeuwkettingen. Anders beïnvloeden ze de wegligging, beschadigen ze de banden en zijn ze snel versleten.
- Als sneeuwkettingen direct contact maken met de velg, kan deze beschadigd of bekrast raken. SEAT adviseert altijd sneeuwkettingen met een coating te gebruiken.

## Bandenspanningscontrolesystemen

### Controlelampje

#### (!) Springt aan

De bandenspanning van één of meer wielen is veel lager dan de waarde ingesteld door de bestuurder, of de band is structureel beschadigd.

U hoort bovendien een akoestisch signaal, terwijl ook een tekstbericht op het instrumentenpaneel wordt weergegeven.

**🚗 Zet de wagen stil!** Breng de wagen tot stilstand zodra dit op een veilige wijze mogelijk is. Controleer alle banden en de bandenspanning ervan. Vervang de beschadigde banden.

#### (!) Knippert

Storing in het systeem.

Het controlelampje knippert ca. 1 minuut en blijft vervolgens continu branden.

Indien de bandenspanning correct is, schakel dan het contact uit en weer in. Kalibreer opnieuw de bandenspanningscontrole » pag. 371. Indien de storing zich blijft voordoen, ga dan naar een gespecialiseerde werkplaats.

Wanneer het contact enkele seconden wordt ingeschakeld, voeren sommige controle- en waarschuwingslampjes een functiecontrole uit. Na enkele seconden gaan de lampjes uit.

### ⚠ ATTENTIE

Veiligheidsaanwijzingen » ⚠ in Waarschuwings- en controlelampjes op pag. 93 in acht nemen.

### Bandenspanningscontrole

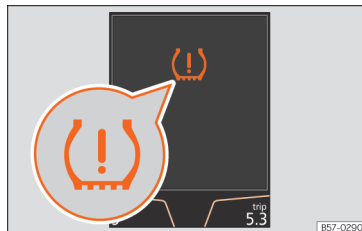

**Afb. 326** Instrumentenpaneel: waarschuwing bandenspanningsverlies.

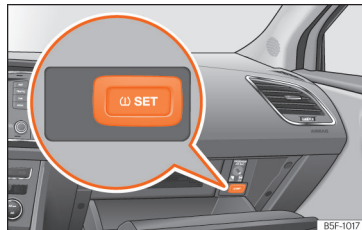

**Afb. 327** Dashboardkastje: schakelaar voor het bandenspanningscontrolesysteem.

De bandenspanningsindicator vergelijkt met de ABS-sensoren de omwentelingen en dus het loopoppervlak van iedere band.

Als de afrolomtrek van een of meerdere banden verandert, geeft de bandenspanningsindicatie dit in het instrumentenpaneel aan met een controlelampje en een waarschuwing aan de bestuurder »» **afb. 326**. Zolang het een enkele band betreft, wordt de stand hiervan op de wagen aangegeven.

### (L) Spanningverlies: Contr. bandenspanning linksvoor!

#### Wijziging in bandomtrek

De loopcirkelomtrek van een band varieert als:

- De bandenspanning wordt handmatig gewijzigd.
- De bandenspanning onvoldoende is.
- De bandenstructuur beschadigd is.
- De wagen onevenwichtig geladen is.
- De banden van een as dragen meer last (bijvoorbeeld bij rijden met extra belading).
- De wagen rijdt met sneeuwkettingen.
- Het reservewiel gemonteerd is.
- Het wiel van een as werd vervangen.

De bandenspanningscontrole (L) kan onder bepaalde omstandigheden vertraagd reageren of niets aanduiden (bijvoorbeeld bij spor-

tief rijden, besneeuwde wegen, onverharde wegen of bij rijden met sneeuwkettingen).

#### Bandenspanningsindicatie aanpassen

Nadat u de bandenspanning heeft gewijzigd of één of meerdere wielen heeft vervangen, moet de bandenspanningsindicatie worden aangepast. Doe dit bijvoorbeeld ook wanneer u de voor- en achterwielen omwisselt.

- Schakel het contact in.
- Sla de nieuwe bandenspanning op in het Easy Connect-systeem met de toets **MENU** /  » **Wagen** > **SETUP** > **Banden** »» pag. 94 .
- *Wagens zonder Easy Connect-systeem:* houd de toets (L) **SET** »» **afb. 327** ingedrukt tot een geluidssignaal klinkt.

Het systeem kalibreert zichzelf verder terwijl de wagen rijdt, op basis van de bandenspanning ingevoerd door de bestuurder en de gemonteerde banden. Na een lange rit op verschillende snelheden worden de gegevens verzameld en bekeken aan de hand van de geprogrammeerde gegevens.

Onder zware last op de wielen, bijv. bij flinke belading, moet voor kalibratie de bandenspanning worden verhoogd tot de geadviseerde waarde voor rijden met belading »» **afb. 323**.

### ⚠ ATTENTIE

Als de bandenspanning verschillend of te laag is, kan een van de banden kapot gaan en kunt u de controle over de wagen verliezen, wat kan leiden tot een ernstig of dodelijk ongeval.

- Indien het controlelampje (L) oplicht, onmiddellijk de snelheid verminderen en bruuske rem- of draaimanoeuvres vermijden. Zo snel mogelijk stoppen en de staat en de spanning van alle banden controleren.
- Het bandenspanningscontrolesysteem werkt alleen correct als alle banden in koude toestand de correcte bandenspanning hebben.
- Als de band niet lek is en niet noodzakelijk-kerwijs onmiddellijk vervangen moet worden, rijd dan met lage snelheid naar de dichtstbijzijnde gespecialiseerde werkplaats en laat de bandenspanning controleren en aanpassen.

### i Let op

- Als u voor het eerst op hogere snelheid rijdt met nieuwe banden, kunnen deze iets uitzetten, hetgeen resulteert in een bandenspanningswaarschuwing.
- Als bij ingeschakeld contact een te lage bandenspanning wordt gedetecteerd, hoort u een akoestische waarschuwing. Bij een storing in het systeem hoort u een akoestisch signaal.

»

- Bij langdurig rijden over onverharde wegen of bij sportief rijden, is het mogelijk dat het TPMS tijdelijk wordt gedeactiveerd. Het controlelampje meldt dan een storing maar verdwijnt automatisch zodra de wegcondities of de rijstijl verandert.

- Vertrouw niet alleen maar op het bandenspanningscontrolesysteem. Controleer de banden regelmatig om er zeker van te zijn dat de bandenspanning correct is en dat de banden niet beschadigd zijn (steken, sneden, scheuren en bulten). Haal vreemde voorwerpen uit de band, mits ze de band niet doorboren.

- De bandenspanningsindicatie werkt niet als een storing is opgetreden in de ESC of het ABS » pag. 312.

## Noodreservewiel

### Plaats en gebruik van het noodreservewiel

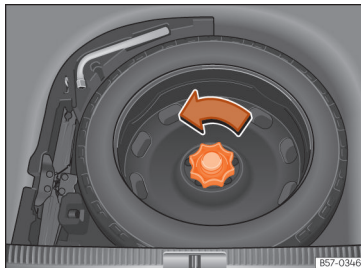

**Afb. 328** In de bagageruimte: opgeklapte laadvloer.

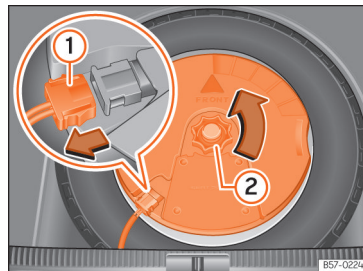

**Afb. 329** In de bagageruimte: subwoofer uitbouwen.

U vindt het noodreservewiel onder de laadvloer in de bagageruimte en het is met een wiertje vastgezet.

Het noodreservewiel is bedoeld om gedurende slechts korte tijd te worden gebruikt. Ga zo snel mogelijk naar een officiële SEAT-dealer of een gespecialiseerde werkplaats om het defecte wiel te laten nakijken of vervangen.

Het noodreservewiel mag niet met een noodreservewiel van een ander voertuig verwisseld worden.

### Noodreservewiel verwijderen

- Til de laadvloer op en houd deze in die stand om het noodreservewiel uit de wagen te kunnen nemen » pag. 148 » pag. 148.
- Draai het kartelwiel tegen de klok in » **afb. 328.**

- Neem het reservewiel uit de wagen.

### Verwijdering van het reservewiel bij wagens met BEATS Audio-systeem 10 luidsprekers (met subwoofer)\*

Om het reservewiel uit te kunnen nemen, moet eerst de subwoofer worden uitgebouwd.

- *Wagens zonder verstelbare bodem van de bagageruimte:* trek de bodem van de bagageruimte (mat) naar boven om hem te verwijderen.
- *Wagens met verstelbare bodem van de bagageruimte:* breng de bodem van de bagageruimte omhoog en zet hem vast zoals uitgelegd in »» pag. 148 »» pag. 148.
- Koppel de kabel van de subwoofer-luidspreker los »» **afb. 329 ①**.
- Draai het bevestigingswiel linksom »» **afb. 329 ②**.
- Haal de subwoofer-luidspreker en het reservewiel eruit.
- Wanneer het reservewiel weer wordt gemonteerd, plaatst u de subwoofer-luidspreker voorzichtig in de velgpassing. Wanneer u dit doet, moet de punt van de pijl "FRONT" in de subwoofer-luidspreker naar voren wijzen.
- Sluit de kabel van de luidspreker opnieuw aan en draai het wieltje krachtig in wijzerzin om het geheel van subwoofer en wiel stevig te bevestigen.

### Kettingen

Het gebruik van sneeuwkettingen op het noodreservewiel is om technische redenen niet toegestaan.

Als u toch met sneeuwkettingen moet rijden en bandenpech bij een voorwiel hebt, het noodreservewiel op de plaats van een achterwiel plaatsen. Bevestig de sneeuwkettingen op het achterwiel en verwissel dit met het lekke voorwiel.

### ⚠ ATTENTIE

- **Na montage van het noodreservewiel moet u de bandenspanning zo snel mogelijk controleren - gevaar voor ongelukken! U vindt de bandenspanning achteraan op de portierstijl linksvoor »» **afb. 323**.**
- **Rij met het noodreservewiel niet harder dan 80 km/u (50 mph): gevaar op ongelukken!**
- **Rijd nooit meer dan 200 km indien een reservewiel is gemonteerd.**
- **Acceleraties, stevig remmen en snel door bochten rijden vermijden - gevaar op ongelukken!**
- **Nooit met meer dan één noodreservewiel rijden - gevaar voor ongelukken!**
- **Om de velg van het noodreservewiel mag geen normale of winterband worden gelegd.**
- **Bij het rijden met noodreservewiel wordt het ACC-systeem mogelijk automatisch**

uitgeschakeld tijdens de rit. Schakel het systeem uit wanneer u begint te rijden.

## Intervalservice

### Onderhoudsprogramma SEAT

### Onderhoudsintervallen

#### Servicewerkzaamheden en digitaal onderhoudsschema

Register van de uitgevoerde servicewerkzaamheden ("Digitaal onderhoudsschema")

De SEAT-dealer of gespecialiseerde werkplaats registreert de servicebewijzen in een centraal systeem. Dankzij deze transparante documentatie van de servicegeschiedenis kunnen de uitgevoerde servicewerkzaamheden op ieder moment worden weergegeven. SEAT beveelt aan om na elke service een servicebewijs te vragen, waarop alle werkzaamheden vermeld staan die in het systeem zijn geregistreerd.

Telkens een nieuwe service plaatsvindt, wordt het bewijs vervangen door een actuele versie.

**In sommige markten is het digitale onderhoudsschema niet beschikbaar. In dat geval zal uw SEAT-dealer u informeren over de documentatie van de servicewerkzaamheden.**

#### Servicewerkzaamheden

In het digitale onderhoudsschema documenteert uw SEAT-dealer of de gespecialiseerde werkplaats de volgende informatie:

- Wanneer elke service werd uitgevoerd.
- Indien een concrete reparatie werd aanbevolen, bijv. noodzaak om binnenkort de remblokken te vervangen.
- Indien u een bijzonder verzoek had voor het onderhoud. Uw serviceadviseur zal dit noteren in de werkopdracht.
- De onderdelen of bedrijfsvloeistoffen die vervangen zijn.
- De datum van de volgende service.

De LongLife-mobiliteitsgarantie geldt tot de volgende controlebeurt. Deze informatie wordt gedocumenteerd in alle controlebeurten die plaatsvinden.

Het type en de omvang van de servicewerkzaamheden kunnen variëren naargelang de wagen. In een gespecialiseerde werkplaats kunt u informatie vragen over de specifieke werkzaamheden voor uw wagen.

#### ⚠ ATTENTIE

**Indien de servicewerkzaamheden niet volstaan, niet plaatsvinden of de intervallen niet worden nageleefd, kan de wagen stilvallen in het midden van het verkeer. Dit**

kan leiden tot ongevallen en ernstige letsels.

- Laat de servicewerkzaamheden uitvoeren bij een SEAT-dealer of een gespecialiseerde werkplaats.

#### ⓘ VOORZICHTIG

**SEAT kan niet aansprakelijk gesteld worden voor schade aan de wagen als gevolg van ontoereikende werkzaamheden of een tekort aan onderdelen.**

#### ⓘ Let op

**De periodieke uitvoering van servicewerkzaamheden aan de wagen draagt niet alleen bij aan het waardebehoud en de goede werking ervan, maar ook aan de verkeersveiligheid. Laat de werkzaamheden daarom uitvoeren volgens de richtlijnen van SEAT.**

#### Vaste service of Flexibele service

Er zijn twee soorten servicewerkzaamheden: **olieservice** en **inspectie**. De service-intervallen indicatie op het scherm van het instrumentenpaneel dient als herinnering van de noodzaak om de volgende service te laten uitvoeren.

Naargelang de uitrusting, de motoruitvoering en de gebruiksomstandigheden van de



wagen wordt in de Olieservice de **Vaste service** of **Flexibele service** uitgevoerd.

### Welke type service heeft uw wagen nodig

- Raadpleeg de volgende tabellen:

Olieservice <sup>a)</sup>		
PR-nummer	Service-soort	Service-interval
Q11	Vast	Elke <b>5000 km</b> of na <b>1 jaar</b> <sup>b)</sup>
Q12		Elke <b>7500 km</b> of na <b>1 jaar</b> <sup>b)</sup>
Q13		Elke <b>10000 km</b> of na <b>1 jaar</b> <sup>b)</sup>
Q14		Elke <b>15000 km</b> of na <b>1 jaar</b> <sup>b)</sup>
Q16	Flexibel	Volgens de service-intervalindicatie

<sup>a)</sup> De gegevens zijn gebaseerd op normale gebruiksomstandigheden.

<sup>b)</sup> Wat eerder komt.

Inspectiebeurt <sup>a)</sup>
Volgens de service-intervalindicatie

<sup>a)</sup> De gegevens zijn gebaseerd op normale gebruiksomstandigheden.

Houd rekening met de informatie met betrekking tot de specificaties van de motorolie volgens de VW-norm » pag. 352.

### Bijzonder aspect van de Flexibele service

In het geval van de **Flexibele service** dient een olieservice slechts plaats te vinden wanneer dat nodig is voor de wagen. Om deze verversing te berekenen, wordt rekening gehouden met de individuele gebruiksomstandigheden en de persoonlijke rijstijl. Een belangrijk onderdeel van Flexibele service is het gebruik van olie van lange duur (LongLife) in plaats van conventionele motorolie.

Houd rekening met de informatie met betrekking tot de specificaties van de motorolie volgens de VW-norm » pag. 352.

**Indien u geen Flexibele service wenst, kunt u kiezen voor de Vaste service. Een Vaste service heeft echter gevolgen voor de servicekosten.** De serviceadviseur geeft u graag meer informatie hierover.

### Service-intervalindicatie

Bij SEAT worden de data van de servicebeurten aangegeven aan de hand van de service-intervalindicatie van het instrumentenpaneel » pag. 88 of in het menu **Wageninstellingen** van het infotainmentsysteem » pag. 94.

De service-intervalindicatie informeert uitsluitend over de data van servicebeurten met een verversing van de motorolie of inspectie. Wanneer het moment gekomen is om de betreffende service uit te voeren, kunnen nog bijkomende werkzaamheden plaatsvinden

die nodig blijken, zoals verversing van de remvloeistof en vervanging van de bougies.

### Informatie over de gebruiksomstandigheden

De intervallen en voorgeschreven service-werkzaamheden zijn doorgaans gebaseerd op **normale gebruiksomstandigheden**.

Indien de wagen echter gebruikt wordt in **zware gebruiksomstandigheden**, moeten een aantal werkzaamheden vroeger of vaker worden uitgevoerd dan in de voorgeschreven service-intervallen.

**Zware gebruiksomstandigheden kunnen bijvoorbeeld zijn:**

- Het gebruik van brandstof met hoog zwavelgehalte.
- Frequent korte trajecten afleggen.
- De motor gedurende lange tijd stationair laten draaien, zoals bij taxi's.
- Rijden in gebieden met veel stof.
- Vaak rijden met aanhangwagens (naargelang de uitrusting).
- De wagen vooral gebruiken in dichte verkeerssituaties met veel stilstand, bijv. in de stad.
- Vooral rijden in de winter.

»

Dit is vooral van belang voor de volgende onderdelen (naargelang de uitrusting):

- Stof- en pollenfilter
- Air Care-allergeenfilter
- Luchtfilter
- Getande riem
- Roetfilter
- Motorolie

De serviceadviseur bij uw officiële SEAT dealer kan u adviseren of bij de gebruiksomstandigheden van uw wagen werkzaamheden tussen de normale onderhoudsintervallen noodzakelijk zijn.

#### ⚠ ATTENTIE

Indien de servicewerkzaamheden niet volstaan, niet plaatsvinden of de intervallen niet worden nageleefd, kan de wagen stilvallen in het midden van het verkeer. Dit kan leiden tot ongevallen en ernstige letsels.

- Laat de servicewerkzaamheden uitvoeren bij een officiële SEAT-dealer of een gespecialiseerde werkplaats.

#### ⓘ VOORZICHTIG

SEAT kan niet aansprakelijk gesteld worden voor schade aan de wagen als gevolg van ontoereikende werkzaamheden of een tekort aan onderdelen.

## Omvang van een servicebeurt

De omvang van een servicebeurt bestaat uit alle **onderhoudstaken** die nodig zijn om de verkeersveiligheid en juiste werking van uw wagen te garanderen (**naargelang de gebruiksomstandigheden en de wagenuitrusting**, bijvoorbeeld van de motor, versnellingsbak of bedrijfsvloeistoffen). De onderhoudstaken worden verdeeld in *inspectiewerkzaamheden* en *controlewerkzaamheden*. Raadpleeg de details van de vereiste werkzaamheden voor uw wagen bij:

- Uw SEAT-dealer
- Uw gespecialiseerde werkplaats

Om technische redenen (constante ontwikkeling van onderdelen) kan de omvang van de servicebeurt variëren. Uw SEAT-dealer of gespecialiseerde werkplaats ontvangt steeds tijdige informatie over iedere wijziging.

## Bijkomende serviceaanbiedingen

### Goedgekeurde vervangingsonderdelen

SEAT vervangingsonderdelen zijn voor uw wagen gemaakt en door SEAT vrijgegeven. Hierbij is vooral op veiligheidsaspecten gelet.

De uitvoering, maatvoering en materialen van deze onderdelen voldoen precies aan de fabrieksvoorschriften. De originele SEAT vervangingsonderdelen zijn speciaal voor uw wagen ontworpen. Wij raden u daarom aan om altijd originele SEAT vervangingsonderdelen te gebruiken. Voor de veiligheid en geschiktheid van andere onderdelen kan SEAT niet instaan.

### Goedgekeurde ruilonderdelen

De originele ruilonderdelen, volgens de voorschriften van de fabrikant, zijn een andere service die tot uw beschikking staat en u de mogelijkheid biedt complete inrichtingen van de wagen te vervangen waarvan we hier de belangrijkste noemen: lichtere motoren, versnellingsbakken, cilinderkoppen, aandrijf-eenheden, elektrische componenten, enz.

Natuurlijk zijn het **Goedgekeurde onderdelen** en, omdat zij dezelfde kwaliteit hebben als de fabrieksonderdelen geldt hiervoor ook de garantie voor Goedgekeurde vervangingsonderdelen.

### Originele accessoires

Wij adviseren u uitsluitend originele SEAT accessoires of door SEAT goedgekeurde accessoires voor uw wagen te gebruiken. Deze

accessoires zijn betrouwbaar, veilig en geschikt gemaakt speciaal voor uw model wagen. Voor de veiligheid en geschiktheid van andere onderdelen kan SEAT niet instaan.

### Mobiliteitsservice van SEAT (SEAT Service Mobility)

Vanaf het moment dat u een nieuwe SEAT koopt, geniet u van de voordelen en dekking van de Mobiliteitsservice van het merk.

Tijdens de eerste twee jaar na aankoop is uw nieuwe SEAT automatisch gedekt door de Mobiliteitsservice van het merk zonder bijkomende kosten.

Indien u verder wenst te blijven genieten van deze service, kunt u de SEAT-mobiliteitsservice uitbreiden op voorwaarde dat u de aanbevolen controle- en onderhoudsbeurten laat uitvoeren in een Erkend Servicecentrum van SEAT.

Indien niet meer gereden kan worden met uw SEAT-wagen wegens een storing of ongeval, houden onze assistentiediensten u steeds in beweging.

Let erop dat de Mobiliteitsservice van SEAT varieert naargelang het land waarin de wagen verkocht werd. Raadpleeg voor meer informatie uw SEAT-dealer of de SEAT-website in uw land.

## Garantie

### Garantie voor een storingsvrije werking

De officiële SEAT werkplaatsen garanderen dat nieuwe wagens geen mankementen vertonen. Zie hierover de koopovereenkomst resp. aanvullende of toegevoegde documentatie zoals u die heeft ontvangen van uw garage; daarin vindt u een omschrijving van de voorwaarden en de garantietermijnen. Neem voor meer informatie hierover contact op met uw officiële SEAT werkplaats.

## Regelmatig onderhoud

### Verzorging en schoonmaak

#### Basisaanwijzingen

Regelmatig, deskundig onderhoud is belangrijk voor de waardevastheid van uw wagen. Bovendien kan het onderhoud ook één van de voorwaarden voor het behoud van garantie-aanspraken bij eventuele corrosie en lakschade aan de carrosserie zijn.

De gespecialiseerde werkplaatsen beschikken over de vereiste verzorgingsproducten. Let op de gebruiksaanwijzingen op de verpakking.

#### ATTENTIE

- Bij verkeerd gebruik kunnen onderhoudsmiddelen schadelijk voor de gezondheid zijn.
- Berg alle verzorgingsproducten steeds op een veilige plaats op, uit de buurt van kinderen. Gevaar op vergiftiging!

#### Milieu-aanwijzing

- Bij aankoop van onderhoudsmiddelen milieuvriendelijke producten kiezen.
- Resten van conserveringsmiddelen horen niet bij het huisvuil.

## De wagen wassen

Hoe langer u wacht om afzettingen te verwijderen bijv. insectenresten, vogelpoep, boomhars of strooizout dat zich aan de wagen heeft vastgehecht, hoe groter de schade die kan worden toegebracht aan het oppervlak. Hoge temperaturen die bijv. door intensieve zonnestrallen ontstaan, versterken de schadelijke werking.

Voordat u het oppervlak schoonmaakt, maakt u het grove vuil week door overvloedig water aan te brengen.

Om hardnekkig vuil te verwijderen, zoals insectenresten of boomhars, gebruikt u best overvloedig water en een microvezeldoek.

Was ook de onderkant van de wagen na een winterse periode waarin zout is gestrooid.

### Hogedrukreinigers

Let bij het wassen van de wagen met een hogedrukreiniger beslist op de gebruiksaanwijzingen voor de hogedrukreiniger. Het vorige geldt vooral voor de druk en afstand tot de wagen van de waterstraal. Richt de straal niet direct op de afdichtingen van de zijruiten, portieren, doppen of het glazen panoramadak\*; dit geldt ook voor banden, rubberbslangen, geluidsisolerend materiaal, sensoren\* en cameralenzen\*. Houd een afstand van minstens 40 cm.

Verwijder geen sneeuw of ijs met een hogedrukreiniger.

In geen geval rondstralsproeikoppen of vuilfrezers gebruiken.

Het water mag niet warmer zijn dan 60 °C.

### Automatische wasstraten

Besproei de wagen voordat u het wassen start.

Controleer of de ruiten en het glazen panoramadak\* gesloten zijn en de ruitenwissers uitgeschakeld. Houd rekening met de aanwijzingen van de bediende van de wasstraat, met name wanneer er afneembare onderdelen zijn aan uw wagen.

SEAT raadt wasstraten zonder borstels aan.

### Met de hand wassen

Reinig de wagen van boven naar onderen met een zachte spons of een wasborstel. Gebruik reinigingsproducten zonder oplosmiddelen.

### Wagens met matte laklaag wassen met de hand

Om de wagen niet te beschadigen bij het wassen, moet u eerst het stof en grove vuil weghalen. Om insectenresten, vetvlekken en vingerafdrukken te verwijderen, gebruikt u best een speciaal reinigingsmiddel voor matte lak.

Breng het product aan met een microvezeldoek. Om het lakoppervlak niet te beschadigen, mag u niet te veel druk uitoefenen.

Spoel af met overvloedig water. Reinig vervolgens met een neutraal reinigingsmiddel en een zachte microvezeldoek.

Spoel de wagen opnieuw af met overvloedig water en laat vervolgens drogen aan de lucht. Verwijder eventuele resten van water met een zeemlap.

### ⚠ ATTENTIE

- Was de wagen enkel met uitgeschakeld contact of volgens de aanwijzingen van de bediende van de wasstraat. Gevaar voor ongevallen!
- Indien u de onderkant van de wagen of binnenkant van de wielkasten schoonmaakt, moet u opletten voor scherpe metalen voorwerpen. Gevaar voor snijwonden!
- Na de reiniging is het mogelijk dat de remmen iets trager reageren door het vocht, of door ijsvorming op de remschijven of -blokken. Gevaar voor ongevallen! De remmen moeten dan eerst worden drooggeremd.

### 🕒 VOORZICHTIG

- Voordat u door een wasstraat rijdt, moet u de buitenspiegels naar binnen klappen,

om beschadiging te voorkomen. De elektrisch wegklapbare buitenspiegels mogen enkel elektrisch in- of uitgeklapt worden!

- Was de wagen niet in de felle zon. Gevaar voor beschadiging van de laklaag!
- Gebruik geen ruwe sponzen of iets soortgelijks voor het verwijderen van de restanten van insecten. Gevaar voor beschadiging van het oppervlak!
- Onderdelen van de wagen met matte laklaag:

- Geen polijstmiddelen of vaste was gebruiken. Gevaar voor beschadiging van het oppervlak!
- Selecteer geen wasprogramma's die een wasbehandeling omvatten. Dit kan de matte laklaag er minder aantrekkelijk doen uitzien.
- Kleef geen stickers of magneetbordjes op de mat gelakte onderdelen, aangezien die de lak kunnen beschadigen wanneer ze worden weggehaald.

## Milieu-aanwijzing

Wagen alleen op daarvoor aangewezen wasplaatsen wassen. Daar wordt voorkomen dat eventueel door olie verontreinigd water in het afvoerwater komt.

## Aanwijzingen voor reiniging en verzorging

De reiniging en verzorging van afzonderlijke componenten van de wagen kunnen worden geraadpleegd in de volgende tabellen. De inhoud moet worden beschouwd als een aanbeveling. Ga naar uw gespecialiseerde werkplaats indien u specifieke vragen hebt of onderdelen die niet in de tabellen staan. Let op de betreffende nota's » »  in **Let goed op met...** op pag. 383.

## Buitenkant reinigen

### Ruitenwischerbladen

Probleem	Oplossing
Vuil	Zachte doek met glasreiniger

### Koplampen/achterlichten

Probleem	Oplossing
Vuil	Zachte spons met neutrale zeepoplossing <sup>a1</sup>

<sup>a1</sup> Neutrale zeepoplossing: maximaal twee soeplepels in 1 l water

## Sensoren/cameralenzen

Probleem	Oplossing
Vuil	<i>Sensoren:</i> zachte doek met reinigingsproduct zonder oplosmiddelen <i>Cameralenzen:</i> zachte doek met reinigingsproduct zonder alcohol
Sneeuw/ijs	Handborstel/ontdooispray zonder oplosmiddelen

## Wielen

Probleem	Oplossing
Strooizout	Koelvlloeistof
Schuurstof van de remmen	Speciaal reinigingsproduct, zuurvrij

## Uitlaatpijp

Probleem	Oplossing
Strooizout	Water, eventueel reinigingsproduct geschikt voor glad staal

## Sierelementen/sierlijsten

Probleem	Oplossing
Vuil	Neutrale zeepoplossing <sup>a1</sup> , eventueel reinigingsproduct geschikt voor glad staal

<sup>a1</sup> Neutrale zeepoplossing: maximaal twee soeplepels in 1 l water »

Lak

Probleem	Oplossing
Beschadigingen aan de laklaag	De kleurcode van de lak raadplegen bij een dealer en repareren met een retouchestift
Gemorste brandstof	Onmiddellijk spoelen met water
Afzetting van omgevingsoxidatie	Verwijderaar van omgevingsoxidatie aanbrengen en daarna verzorgen met vaste was. Wend u tot uw gespecialiseerde werkplaats bij twijfel
Corrosie	Laat dit verwijderen door uw gespecialiseerde werkplaats
Water vormt geen parels op de schone laklaag	Verzorgen met vaste was (minstens 2 maal per jaar)
Zonder glans ondanks verzorging/doffe lak	Behandelen met een geschikt polijstmiddel, vervolgens conserveringsmiddel voor autolak aanbrengen indien het polijstmiddel geen verzorgende ingrediënten bevat
Afzettingen, bijv. insectenresten, vogelpoep, boomhars, strooizout	Onmiddellijk week maken met water en verwijderen met een microvezeldoek

Probleem	Oplossing
Vuil met vetbasis, bijv. cosmetica-producten of zonnebrandcrème	Onmiddellijk verwijderen met een neutrale zeepoplossing <sup>a1</sup> en een zachte doek

<sup>a1</sup> Neutrale zeepoplossing: maximaal twee soeplepels in 1 l water

Koolstofvezel delen

Probleem	Oplossing
Vuil	Reinigen zoals de gelakte onderdelen » pag. 378

Sierstrippen

Probleem	Oplossing
Vuil	Zachte spons met neutrale zeepoplossing <sup>a1</sup>

<sup>a1</sup> Neutrale zeepoplossing: maximaal twee soeplepels in 1 l water

Binnenkant reinigen

Ruiten

Probleem	Oplossing
Vuil	Glasreiniger aanbrengen en daarna drogen met een doek

Sierelementen/sierlijsten

Probleem	Oplossing
Vuil	Neutrale zeepoplossing <sup>a1</sup>

<sup>a1</sup> Neutrale zeepoplossing: maximaal twee soeplepels in 1 l water

Kunststof delen

Probleem	Oplossing
Vuil	Vochtige doek
Vastgehecht vuil	Neutrale zeepoplossing <sup>a1</sup> , eventueel reinigingsproduct geschikt voor kunststoffen zonder oplosmiddel

<sup>a1</sup> Neutrale zeepoplossing: maximaal twee soeplepels in 1 l water

Instrumentenpaneel

Probleem	Oplossing
Vuil	Zachte doek met reinigingsmiddel voor LCD-displays

Bedieningspanelen

Probleem	Oplossing
Vuil	Zacht penseel, daarna zachte doek met neutrale zeepoplossing <sup>a1</sup>

<sup>a1</sup> Neutrale zeepoplossing: maximaal twee soeplepels in 1 l water

## Veiligheidsgordels

Probleem	Oplossing
Vuil	Neutrale zeepoplossing <sup>a1</sup> , laten drogen voor het oprollen

<sup>a1</sup> Neutrale zeepoplossing: maximaal twee soeplepels in 1 l water

## Stoffen, kunstleer, Alcantara

Probleem	Oplossing
Vuildeeltjes vastgehecht aan oppervlak	Stofzuiger
Vuil op waterbasis, bijvoorbeeld koffie, thee, bloed enz.	Absorberende doek en neutrale zeepoplossing <sup>a1</sup>
Vuil op vetbasis, bijvoorbeeld olie, make-up enz.	Een neutrale zeepoplossing aanbrengen <sup>a1</sup> . De opgeloste vet- en lakdeeltjes absorberen en drogen door te dippen met een absorberende doek, zo nodig nadien behandelen met water
Speciaal vuil, bijv. inkt, nagellak, dispersieverf, schoenpoets enz.	Speciale vlekkenverwijderaar; drogen door te dippen met absorberend materiaal en zo nodig nadien behandelen met neutrale zeepoplossing <sup>a1</sup>

<sup>a1</sup> Neutrale zeepoplossing: maximaal twee soeplepels in 1 l water

## Natuurleer

Probleem	Oplossing
Recent vuil	Katoenen doek met neutrale zeepoplossing <sup>a1</sup>
Vuil op waterbasis, bijvoorbeeld koffie, thee, bloed enz.	Recente vlekken: absorberende doek Droge vlekken: geschikte vlekkenverwijderaar voor leer
Vuil op vetbasis, bijvoorbeeld olie, make-up enz.	Recente vlekken: absorberende doek en vlekkenverwijderaar voor leer Droge vlekken: vetoplossende aerosol
Speciaal vuil, bijv. inkt, nagellak, dispersieverf, schoenpoets enz.	Geschikte vlekkenverwijderaar voor leer
Waxbehandeling	Regelmatig verzorgende crème met impregneereffect aanbrengen die beschermt tegen zonnestralen; zo nodig een verzorgende crème met een passende kleur gebruiken

<sup>a1</sup> Neutrale zeepoplossing: maximaal twee soeplepels in 1 l water

## Koolstofvezel delen

Probleem	Oplossing
Vuil	Reinigen zoals kunststof delen

## Let goed op met...

### Koplampen/achterlichten

- Reinig de koplampen/achterlichten in geen geval met een doek of droge spons.
- Gebruik geen reinigingsproducten die alcohol bevatten. Gevaar van scheurvorming!

### Wielen

- Gebruik geen polijstmiddel voor lakwerk noch andere bijtende producten.
- Indien de lakbeschermlaag van de velg beschadigd is, bijv. door inslag van stenen of krassen, moet de schade onmiddellijk hersteld worden.

### Cameralenzen

- Gebruik nooit lauwwarm of warm water voor het verwijderen van sneeuw of ijs van de lens. Gevaar van scheurvorming op de lens!
- Om de cameralens te reinigen, mag u geen bijtende of alcoholhoudende reinigingsproducten gebruiken. Gevaar van krassen en scheurvorming!

### Ruiten

- Sneeuw en ijs op ruiten en buitenspiegels met een kunststofkrabber verwijderen. De krabber niet heen en weer bewegen, maar alleen in één richting schuiven om krassen te voorkomen. »

- Verwijder nooit sneeuw of ijs van het glas of de spiegels met lauw of warm water. Gevaar van scheurvorming op het glas!
- Om beschadiging van de achterrautverwarming te voorkomen, mogen er geen stickers op de verwarmingsdraden worden geplakt.

### Sierelementen/sierlijsten

- Gebruik geen conserverings- of reinigingsproducten op basis van chroom.

### Lak

- De wagen moet vrij van vuil en stof zijn voordat polijstmiddel of conserveringsproducten worden aangebracht. Gevaar voor krassen!
- Breng geen polijstmiddel of conserveringsproducten aan indien de wagen is blootgesteld aan intens zonlicht. Gevaar voor beschadiging van de laklaag!
- De afzettingen van omgevingoxidatie mogen niet verwijderd worden door te polijsten. Gevaar voor beschadiging van de laklaag!
- Verwijder onmiddellijk alle cosmeticaproducten en zonnebrandcrème. Gevaar voor beschadiging van de laklaag!

### Instrumentenpaneel

- De schermen, het instrumentenpaneel en het omringende sierelement mogen niet droog gereinigd worden. Gevaar voor krassen!

- Controleer of het instrumentenpaneel is uitgeschakeld en afgekoeld voordat u het schoonmaakt.

- Controleer of er geen enkele vloeistof is binnengedrongen tussen het instrumentenpaneel en het sierelement. Gevaar voor schade!

### Bedieningspanelen

- Controleer of er geen enkele vloeistof binnendringt in de bedieningspanelen. Gevaar voor schade!

### Veiligheidsgordels

- Veiligheidsgordels mogen voor het schoonmaken niet worden uitgebouwd.
- Maak veiligheidsgordels en onderdelen van de veiligheidsgordels nooit schoon met chemische producten. Ze mogen ook niet in contact komen met bijtende vloeistoffen, oplosmiddelen of scherpe of puntige voorwerpen. Gevaar voor beschadiging van de stof!
- Laat de veiligheidsgordel vervangen in uw gespecialiseerde werkplaats indien er schade is aan het weefsel, de verbindingen, de oprolautomat of het slot.

### Stoffen/kunstleer/Alcantara

- Behandel kunstleer/Alcantara niet met producten voor verzorging van leer, oplosmiddelen, boenwas, schoenpoets, vlekkenverwijderaar of vergelijkbare producten.

- Indien het erg moeilijk is om een vlek te verwijderen, laat dit dan doen in uw gespecialiseerde werkplaats. Zo vermijdt u schade.

- Gebruik in geen geval dampstralers, borstels, harde sponzen enz. voor de reiniging.
- Schakel de stoelverwarming\* niet in om de stoelen te drogen.

- De puntige voorwerpen van kleding, zoals ritsluitingen, klinknagels of gordels kunnen het oppervlak beschadigen.

- Open klittenbandsluitingen aan uw kleding kunnen de stoelbekleding beschadigen. Let erop, dat deze klittenbandsluitingen gesloten zijn.

### Natuurleer

- Het leer mag in geen geval met oplosmiddelen, boenwas, schoenpoets, vlekkenverwijderaar en dergelijke worden behandeld.

- De puntige voorwerpen van kleding, zoals ritsluitingen, klinknagels of gordels kunnen het oppervlak beschadigen.

- Gebruik in geen geval dampstralers, borstels, harde sponzen enz. voor de reiniging.

- Schakel de stoelverwarming\* niet in om de stoelen te drogen.

- Voorkom dat het leer te lang aan de volle zon wordt blootgesteld om ervoor te zorgen dat het leer niet verbleekt. Wanneer de wagen langere tijd buiten staat, moet u het leer afdekken om het zó tegen direct zonlicht te beschermen.



### **ATTENTIE**

De voorruit mag niet met waterafstotende ruitbeschermingsmiddelen worden behandeld. Anders is er in situaties waarbij het zicht slecht is, bijv. bij regen, als het donker is, of bij laagstaande zon, een groter gevaar voor verblinding. Gevaar voor ongevallen! Bovendien kunnen de ruitenwisserbladen bijgeluiden gaan produceren.

### **Let op**

- Insectenresten kunnen veel makkelijker worden verwijderd van lak nadat die onlangs een verzorgende behandeling heeft gekregen.
- Een regelmatige verzorgende behandeling kan vermijden dat er zich afzettingen van omgevingoxidatie vormen.

## De wagen uit het verkeer halen

Indien u de wagen langere tijd niet meer wenst te gebruiken, raadpleeg dan een gespecialiseerde werkplaats. Daar informeert men u graag over de benodigde maatregelen zoals bijv. bescherming tegen corrosie, service en opslag.

Houd daarnaast ook rekening met de aanwijzingen met betrekking tot de accu » pag. 359.

## Accessoires en technische wijzigingen

### Accessoires, onderdelen en reparatiewerkzaamheden

#### Inleiding tot thema

Laat u zich vóór het kopen van accessoires en onderdelen informeren.

Uw wagen biedt een hoge mate aan actieve en passieve veiligheid. Als uw wagen naderhand met accessoires wordt uitgerust of als onderdelen moeten worden vervangen, kunt u het beste een beroep doen op het advies en de hulp van een officiële SEAT dealer. Uw officiële SEAT dealer geeft u graag informatie over doelmatigheid, wettelijke bepalingen en de techniek van accessoires en onderdelen.

Wij raden aan alleen vrijgegeven **SEAT accessoires** en **SEAT Originele Onderdelen**® te gebruiken. Deze zijn door SEAT gecontroleerd op betrouwbaarheid, veiligheid en geschiktheid. Vanzelfsprekend zorgt de officiële SEAT dealer voor een vakkundige montage.

**Naderhand ingebouwde apparaten** die de controle van de bestuurder over de wagen rechtstreeks beïnvloeden, zoals bijv. snelheidsregelsystemen of **elektronisch geregelde dempingssystemen**, moeten voorzien

zijn van een **e-code** (keuringscode van de Europese Unie) en voor uw wagen zijn goedgekeurd.

**Extra aangesloten elektrische apparaten**, bijv. koelboxen, ventilatoren en claxons, die niet voor de directe controle van de wagen dienen, moeten zijn voorzien van een **CE-code** (conformiteitsverklaring van de fabrikanten in de Europese Unie).

### **ATTENTIE**

**Accessoires, zoals telefoon- of bekerhouders, mogen nooit op de afdekkingen van airbags of binnen de actieradius van de airbags aangebracht worden. Als de airbag bij een aanrijding geactiveerd wordt, bestaat er anders een groter gevaar voor verwondingen.**

## Technische wijzigingen

Ingrepen aan elektronische onderdelen, software, bekabeling en gegevensoverdracht kunnen functiestoringen tot gevolg hebben.

Wij vragen uw begrip ervoor dat uw officiële SEAT dealer geen garantie kan geven voor schade die het gevolg is van ondeskundig handelen.

Wij adviseren u daarom om alle werkzaamheden uitsluitend bij officiële SEAT dealers »

met **SEAT Originale Onderdelen**® te laten uitvoeren.

### **ATTENTIE**

**Werkzaamheden of wijzigingen aan uw wagen, die ondeskundig worden uitgevoerd, kunnen storingen veroorzaken - gevaar voor ongelukken.**

## Zend- en kantoorapparatuur

### Ingebouwde zendapparatuur

Voor het naderhand inbouwen van zendapparatuur in de wagen is in het algemeen goedkeuring vereist. SEAT staat het inbouwen van goedgekeurde zendapparatuur in de wagen toe onder de voorwaarden dat:

- De installatie van de antenne correct gebeurt.
- De antenne buiten het interieur van de wagen is aangebracht (met gebruik van afgeschermde kabels en niet-reflecterende antenne-aanpassing).
- Het effectieve zendvermogen aan de voet van de antenne niet meer dan 10 W bedraagt.

Een officiële SEAT dealer of een erkend autobedrijf kan u meer informatie geven over de inbouwmogelijkheden en de werking van

zendapparatuur met een *hoger* zendvermogen.

### Mobiele zendapparatuur

Bij het gebruik van universele mobiele telefoons en zendapparatuur kunnen storingen in de werking van de elektronica van uw wagen ontstaan. De oorzaken hiervoor kunnen zijn:

- Wagen zonder buitenantenne.
- Verkeerd geïnstalleerde buitenantennen.
- Zendvermogen van meer dan 10 W.

Daarom mag een draagbare telefoon of zendapparatuur zonder of met verkeerd geïnstalleerde buitenantenne *niet in het interieur van de wagen* worden gebruikt »» .

Let er bovendien op dat alleen met een *buitenantenne* de optimale reikwijdte van de apparaten wordt bereikt.

### Kantoorapparatuur

Het naderhand inbouwen van apparaten uit de woon-/werkgeving in de wagen is toegestaan, zo lang deze apparaten niet de directe controle van de bestuurder over de wagen beïnvloeden en voorzien zijn van een **C** code. Naderhand ingebouwde apparaten die de controle van de bestuurder over de wagen kunnen beïnvloeden, moeten daarentegen altijd een typegoedkeuring voor uw wagen bezitten en van een **e**-code zijn voorzien.

### **ATTENTIE**

In het interieur van de wagen gebruikte draagbare telefoons of zendapparatuur zonder of met verkeerd geïnstalleerde buitenantenne kunnen door te hoge elektromagnetische velden schadelijk voor de gezondheid zijn.

### **Let op**

- Het naderhand inbouwen van elektrische of elektronische apparaten in deze wagen heeft gevolgen voor de typegoedkeuring en kan in bepaalde omstandigheden het intrekken van het kentekenbewijs tot gevolg hebben.
- Let op de aanwijzingen voor de bediening van de mobiele telefoons en zendapparatuur.

## Gebruikersinformatie

### Gebruikersinformatie

#### Door regelapparaten opgeslagen gegevens

##### Opslag van ongevalgegevens (Event Data Recorder)

Uw wagen beschikt over een apparaat dat gegevens van ongevallen opslaat (EDR).

De EDR registreert gegevens bij een licht of ernstig ongeval. Deze gegevens dienen ter ondersteuning van de analyse van het gedrag van diverse wagensystemen.

De EDR registreert gedurende een kort tijdsbestek (doorgaans 10 seconden of minder) dynamische rijgegevens en gegevens van de bevestigingssystemen, zoals:

- Hoe diverse systemen van uw wagen hebben gefunctioneerd.
- Of de bestuurder en passagiers hun veiligheidsgordel droegen.
- Hoe ver het gas- of rempedaal werd ingetrukt.
- Snelheid van de wagen.

Deze gegevens helpen om de omstandigheden waarin het ongeval plaatsvond beter te begrijpen.

Tevens worden gegevens van de rijhulpsystemen geregistreerd. Hiertoe behoren gegevens zoals of de systemen waren uitgeschakeld of hadden ingegrepen, of het ingrijpen invloed had op het dynamische gedrag van de wagen, waardoor van het traject werd afgeweken in de eerder beschreven situaties, versneld of vertraagd.

Naargelang de uitrusting van de wagen bevat dit gegevens van systemen als:

- Automatische afstandsregeling (ACC).
- Noodremhulpsysteem (Front Assist).
- Parkeerhulp (Park Pilot).
- Rijstrookassistent (Lane Assist)

De EDR-gegevens worden alleen geregistreerd in specifieke ongevalsituaties. In normale rijomstandigheden worden geen gegevens vastgelegd.

Er worden geen audio- of videogegevens geregistreerd in het interieur of de omgeving van de wagen. Persoonlijke gegevens zoals naam, leeftijd of geslacht worden in geen geval geregistreerd. Het is echter mogelijk dat derden (zoals autoriteiten voor strafrechtelijke vervolging) de inhoud van de EDR kunnen relateren aan andere gegevensbronnen en

een persoonlijke referentie creëren in de context van het onderzoek naar ongevallen.

Om de EDR-gegevens te lezen, is wettelijk voorgeschreven toegang nodig tot de ODB-interface ("On-Board-Diagnose") van uw wagen met ingeschakelde motor.

SEAT heeft geen toegang tot de EDR-gegevens tenzij de eigenaar (of de huurder in geval van "leasing") zijn toestemming geeft. Op grond van wettelijk of contractuele bepalingen kunnen er zich uitzonderingen voordoen.

Gezien de wettelijke vereisten voor producten in verband met uw veiligheid, kan SEAT de EDR-gegevens gebruiken voor veldonderzoek en verbetering van de kwaliteit van de wagensystemen. De gegevens gebruikt voor onderzoeksdoeleinden zullen anoniem behandeld worden (d.w.z. zonder verwijzing naar de wagen, zijn eigenaar of huurder).

### Andere nuttige informatie

#### Milieuvriendelijkheid

Bij de constructie, materiaalkeuze en fabricage van uw nieuwe SEAT speelt milieubescherming een beslissende rol. »

### Constructieve maatregelen ten behoeve van recycling

- Demontage-vriendelijk ontwerp van verbindingen.
- Vereenvoudigde demontage door modulaire constructiewijze.
- Verbeterde herkenbaarheid van de grondstoffen.
- Aanduiding van kunststof delen en elastomeren volgens ISO 1043, ISO 11469 en ISO 1629.

### Materialkeuze

- Gebruik van recyclebare grondstoffen.
- Gebruik van compatibele kunststoffen binnen een samenstel, als de componenten die hier deel van uitmaken niet op een eenvoudige manier gescheiden kunnen worden.
- Gebruik van hernieuwbare en/of recyclebare materialen.
- Vermindering van het aantal vluchtige componenten, inclusief de geur, van kunststoffen.
- Gebruik van CFK-vrije koelmedia.

**Naleving, op de voorgeschreven uitzonderingen na (Bijlage II van de Richtlijn 2000/53/EG betreffende autowrakken) van het verbod op gebruik van zware metalen:** cadmium, lood, kwik, zeswaardig chroom.

### Fabricage

- Vermindering van de hoeveelheid oplosmiddel in gatendeckende beschermwas.
- Gebruik van kunststof deklaag ter bescherming tijdens het wagenvervoer.
- Gebruik van oplosmiddelvrije kit.
- Gebruik van CFK-vrije koelmedia en koel-systemen.
- Afvalverwerking en terugwinning van energie uit afval (RDF).
- Verbeterde kwaliteit van het afvalwater.
- Gebruik van warmtewisselaars (warmteregeneratoren, enthalpisch wiel enz.).
- Gebruik van lak op waterbasis.

### Recycling van elektrische en elektronische apparaten

Alle elektrische en elektronische apparaten (EEA) die niet permanent in de wagen zijn gemonteerd moeten het volgende onuitwisbare symbool dragen als opschrift:



Dit symbool geeft aan dat de EEA niet bij het huisvuil mogen worden gegooid, maar gescheiden moeten worden ingezameld.

## Informatie over de Europese richtlijn 2014/53/EU

### Vereenvoudigde EU-verklaring van overeenstemming

Uw wagen beschikt over diverse radioapparaten. De fabrikanten van die apparaten verklaren dat ze, wanneer wettelijk vereist, voldoen aan richtlijn 2014/53/EU.

De volledige tekst van de EU-verklaring van overeenstemming is beschikbaar op het volgende internetadres:

[www.seat.com/generalinfo](http://www.seat.com/generalinfo)



### Concordantietabel

De concordantietabel helpt u om de benaming van het apparaat in de verklaring van overeenstemming in verband te brengen met de uitrustingen van de wagen en de terminologie gebruikt in de wagensdocumentatie.

## Gebruikersinformatie

Uitrustingen van de wagen	Benaming van het apparaat volgens de verklaring van overeenstemming
Sleutel met radiografische afstandsbediening (wagen)	FS09, FS12A, FS12P, FS1477, FS94
Radiografische afstandsbediening (interieurvoorverwarming)	Sender STH SEAT - 50000914
	Telestart
Interieurvoorverwarming	50000864 / D208L VW
	Telestart
Bluetooth	MIB2 Entry
	MIB Standard 2
	MIB2 Main-Unit
	A580 / A270
Draadloos toegangspunt	MIB2 Main-Unit
	A580 / A270
Keyless Access-systeem	MQB-BB
Radarsensoren voor de hulpsystemen	ARS4-B
	MRRRevo14F
	BSD3.0
Centraal regelapparaat	5WK50254
	5WK50474

Uitrustingen van de wagen	Benaming van het apparaat volgens de verklaring van overeenstemming
Infotainmentsystemen	MIB2 Entry
	MIB Standard 2
	MIB2 Main-Unit
	A580 / A270
Functie van draadloos opladen	WCH-183
	WCH-185
	5G0.980.611
Verbinding met de buitenantenne van de wagen	UMTS/GSM-MMC
	UMTS/GSM-MMC-AG2
	LTE-MBC-EU
Instrumentenpaneel	eNSF
	Immobilizer integrated in dashboard module instrument cluster

Uitrustingen van de wagen	Benaming van het apparaat volgens de verklaring van overeenstemming
Antenne	AM/FM Antena Base
	Antennas MQB27 Small/Big family
	Antennas KSA Small Fam III
	5Q0.035.507 Roof Antenna
	GNSS Antenna VAG 720166002
	8S7.035.503.B
Antenneversterkers	6F0.035.225
	6F9.035.225
	3V5.035.577.A
	7N0.035.552.J
	7N0.035.552.K
	7N0.035.552.Q
	5F4.035.225
	5F4.035.225.A
	5F4.035.225.B
	5F9.035.225
	5F9.035.225.A
5F9.035.225.B	
575.035.225	
575.035.225.A	
575.035.225.B	
5FJ.035.225	
5FJ.035.225.A	
5FJ.035.225.B	

## Richtlijnen van de fabrikanten

Volgens richtlijn 2014/53/EU moeten alle relevante componenten steeds vergezeld gaan van de overeenkomstige richtlijn van de fabrikant.

Hieronder vindt u de richtlijnen van de fabrikanten voor de componenten die door hun grootte of aard geen sticker kunnen dragen, voor zover wettelijk vereist:

Radioapparatuur gemonteerd in de wagen	Richtlijnen van de fabrikanten
Sleutel met radiografische afstandsbediening	Hella KGaA Hueck & Co. Rixbecker Straße 75 59552 Lippstadt, GERMANY

Radioapparatuur gemonteerd in de wagen	Richtlijnen van de fabrikanten
Radiografische afstandsbediening (interieurvoorverwarming)	Digades gmbH Äußere Weberstraße 20 02763 Zittau, GERMANY
	Webasto Thermo & Comfort SE Friedrichshafener Str. 9 82205 Gilching, GERMANY

Radioapparatuur gemonteerd in de wagen	Richtlijnen van de fabrikanten
Radarsensoren voor de hulpsystemen	ADC Automotive Distance Control Systems GmbH Peter-Dornier-Straße 10 88131 Lindau, GERMANY
	Robert Bosch GmbH Postfach 16 61 71226 Leonberg, GERMANY

## Frequentiebanden, zendvermogens

Radioapparaat <sup>a)</sup>	Frequentieband	Max. zendvermogen	Geldig voor de modellen
Sleutel met radiografische afstandsbediening (wag en)	433,05-434,78 MHz	10 mW [ERP]	Alle SEAT-modellen
	433,05-434,79 MHz	10 mW	
	868,0-868,6 MHz	25 mW	
	434,42 MHz	32 µW	
Radiografische afstandsbediening (interieurvoorverwarming)	868,7-869,2 MHz [869,0 MHz]	0,24 mW, / -6,3 dBm e.r.p.	Ateca en Tarraco
	868,0-868,6 MHz [868,3 MHz]	3,1 mW, / 4,8 dBm e.r.p.	Alhambra

## Gebruikersinformatie

Radioapparaat <sup>a)</sup>	Frequentieband	Max. zendvermogen	Geldig voor de modellen
Interieurvoorverwarming	868,0-868,6 MHz (868,3 MHz)	23,5 mW, / 13,7 dBm e.r.p.	Alhambra
	868,7-869,2 MHz (869,0 MHz)	23,5 mW, / 13,7 dBm e.r.p.	Ateca en Tarraco
Bluetooth	2402-2480 MHz	6 dBm	Alle SEAT-modellen
	2400-2483,5 MHz	10 dBm	
Draadloos toegangspunt	2400-2483,5 MHz	10 dBm	Leon, Ateca en Tarraco
Verbinding met de buitenantenne van de wagen	GSM 900: 880-915 MHz	33 dBm	Ibiza, Arona, Leon, Ateca, Alhambra en Tarraco
	GSM 1800: 1710-1785 MHz	30 dBm	
	WCDMA FDD I: 1920-1980 MHz	24 dBm	
	WCDMA FDD III: 1710-1785 MHz	24 dBm	
	LTE FDD1: 1920-1980 MHz	23 dBm	Tarraco
	LTE FDD3: 1710-1785 MHz	23 dBm	
	LTE FDD7: 2500-2570 MHz	23 dBm	
	LTE FDD8: 880-915 MHz	23 dBm	
	LTE FDD20: 832-862 MHz	23 dBm	
	LTE FDD20: 703-748 MHz	23 dBm	
Keyless Access	434,42 MHz	32 µW	Ibiza, Arona, Leon, Ateca en Tarraco
Radarsensoren voor de hulpsystemen	76 GHz-77 GHz	28,2 dBm	Leon en Alhambra
		35,0 dBm	Ibiza, Arona, Ateca en Tarraco
	24050-24250 MHz	20 dBm	Arona, Ateca, Tarraco en Alhambra
Functie van draadloos opladen	110-120 kHz	10 W	Ibiza, Arona, Leon, Ateca en Tarraco



## Gebruikersinformatie

Radioapparaat <sup>a1</sup>	Frequentieband	Max. zendvermogen	Geldig voor de modellen
Instrumentenpaneel	125 kHz	40 dB $\mu$ A/m	Alle SEAT-modellen

<sup>a1</sup> De inbedrijfstelling of goedkeuring voor gebruik van radiotechnologie kan in sommige Europese landen beperkt, niet mogelijk of enkel onder bepaalde voorwaarden mogelijk zijn.



## Technische gegevens

### Aanwijzingen over de technische gegevens

#### Wat u moet weten

##### Inleiding tot thema

De waarden vermeld in de technische gegevens kunnen verschillen naargelang de optionele uitrusting of versie van het model, en in het geval van speciale voertuigen en uitrustingen voor bepaalde landen.

U moet altijd uitgaan van de gegevens in de officiële wagenpapieren.

#### De afkortingen die in dit hoofdstuk Technische gegevens gebruikt worden

kW	Kilowatt, aanduiding voor het motorvermogen.
pk	Paardenkracht, (verouderde) aanduiding voor het motorvermogen.
bij omw/min	Omwentelingen per minuut van de motor (toerental).
Nm	Newtonmeter, eenheid voor het motor-koppel.
CZ	Cetan-Zahl (cetaangetal), maat voor de bepaling van de zelfontbranding van de dieselolie.
RON	Research Octane Number (octaangetal), maat voor de bepaling van de klopvastheid van benzine.

#### Voornaamste wagenkenmerken

##### Chassisnummer

U vindt het chassisnummer op de volgende plaatsen:

- In het infotainmentsysteem met de toets **MENU /  > Wagen > SETUP > Service > Chassisnummer.**
- Op het typeplaatje van de wagen.
- Voorin, onder de voorruit.
- Rechts in de motorruimte.

##### Typeplaatje

Het typeplaatje zit op de portierstijl aan de rechterzijde van de wagen. Wagens voor bepaalde landen hebben geen typeplaatje.

#### Brandstofverbruik

Het goedgekeurde brandstofverbruik is afgeleid uit metingen uitgevoerd door of onder toezicht van keuringsinstanties die zijn gecertificeerd door de EG conform de geldende voorschriften op elk moment (voor gedetailleerde informatie raadpleegt u het bureau verantwoordelijk voor publicaties van de Europese Unie op EUR-Lex: © Europese Unie, <http://eur-lex.europa.eu/>) en geldt voor de aangegeven wagenkenmerken.

Het brandstofverbruik en de CO<sub>2</sub>-uitstoot kunnen worden geraadpleegd in de documentatie die wordt overhandigd aan de koper van de wagen op het moment van aanschaf.

Het brandstofverbruik en de CO<sub>2</sub>-uitstoot hangen af van de uitrusting/accessoires van elk individueel voertuig alsook van de rijstijl, de wegomstandigheden, de verkeerssituatie, de omgevingscondities, de lading en het aantal passagiers.

## Vulcapaciteiten

### Tankinhoud

<b>Benzine- en dieselmotoren</b>	<i>Wagens met voorwielaandrijving: 50 l, waarvan ca. 7 l reserve</i>
	<i>Wagens met vierwielaandrijving: 55 l, waarvan ca. 8,5 l reserve</i>
<b>Aardgasmotor<sup>a1</sup></b>	ca. 17,3 kg Extra benzinetank: 9 l, waarvan ca. 7,6 l reserve

<sup>a1</sup> De capaciteit is afhankelijk van de doeltreffendheid en de eigenschappen van de aardgaspompen. De aangeduide capaciteit is gebaseerd op een minimale laaddruk van 200 bar.

### Inhoud van het ruitensproeiervloestofreservoir

<b>Versies zonder ko-plampsproeiers</b>	ca. 3 liter
<b>Versies met ko-plampsproeiers</b>	ca. 5 liter

## Gewichten

### Lading op het dak

De maximaal toelaatbare dakbelading van uw wagen is 75 kg.

### Leeggewicht, totaalgewicht, asbelastingen

Het leeggewicht van de wagen met bestuurder (75 kg) wordt berekend volgens de norm (UE) 1230/2012. Door de optionale uitrustingen kan het leeggewicht toenemen, waardoor het mogelijke laadvermogen evenredig vermindert.

### Aanhangwagengewichten

De maximaal toelaatbare kogeldruk draagt **80 kg**.

### **ATTENTIE**

De vermelde waarden voor de toegestane maximumgewichten mogen niet overschre-

den worden. Het risico op ongeval en schade bestaat!

## Motorgegevens

Benzinemotoren	1.0 EcoTSI Start-Stop		1.5 Start-Stop ACT®	
	Leon	Leon Sportourer ST	Leon	Leon Sportourer ST
Vermogen in kW [pk] bij omw/min	85 (115)/5.000-5.500		96 (131)/5.000-6.000	
Maximumkoppel (Nm bij omw/min)	200/2.000-3.500		200/1.400-4.000	
Aantal cilinders / cilinderinhoud (cm³)	3/999		4/1.498	
Brandstof	Super 95 / Normaal 91 (met licht vermogensverlies) RON			
Versnellingsbak	handmatig	handmatig	handmatig	handmatig
Maximumsnelheid (km/u)	195 (V)	196 (V)	203 (V)	207 (V)
Acceleratie 0-100 km/u (s)	9,8	10,1	9,4	9,5
Toelaatbaar totaalgewicht (kg)	1.720	1.780	1.780	1.840

»

## Technische gegevens

Benzinemotoren	1.5 Start-Stop ACT®				2.0 TSI Start-Stop		
	Leon		Leon Sportourer ST		Leon	Leon Sportourer ST	Leon Sportourer ST
Vermogen in kW (pk) bij omw/min	110 (150)/5.000-6.000				213 (290)/5.400-6.500		221 (300)/5.300-6.500
Maximumkoppel (Nm bij omw/min)	250/1.500-3.500				380/1.950-5.300		400/2.000-5.200
Aantal cilinders / cilinderinhoud (cm <sup>3</sup> )	4/1.498				4/1.984		4/1.984
Brandstof	Super 95 / Normaal 91 (met licht vermogensverlies) RON				Super 98 / Super 95 (met licht vermogensverlies) RON		
Versnellingsbak	handmatig	DSG	handmatig	DSG	DSG	DSG	DSG / 4Drive
Maximalsnelheid (km/u)	215 (V)	213 (VI)	215 (IV)	215 (V)	250 (VI)	250 (VI)	250 (VI)
Acceleratie 0-100 km/u (s)	8,2	8,3	8,2	8,3	6,0	6,3	4,9
Toelaatbaar totaalgewicht (kg)	1.780	1.790	1.840	1.860	1.920	2.020	2.090

Aardgas-/benzinemotor	1.5 TGI Start-Stop			
	Leon		Leon Sportourer ST	
Vermogen in kW (pk) bij omw/min	96 (131)/5.000-6.000			
Maximumkoppel (Nm bij omw/min)	200/1.400-4.000			
Aantal cilinders / cilinderinhoud (cm <sup>3</sup> )	4/1.498			
Brandstof	CNG			
	Super 95 / Normaal 91 (met licht vermogensverlies) RON			
Versnellingsbak	handmatig	automatisch	handmatig	automatisch
Maximalsnelheid (km/u)	206 (VI)	206 (VI)	206 (VI)	206 (VI)
Acceleratie 0-100 km/u (s)	10,1	9,9	10,1	10
Toelaatbaar totaalgewicht (kg)	1.810	1.840	1.850	1.880

## Aanwijzingen over de technische gegevens

Dieselmotoren	1.6 TDI Start-Stop		2.0 TDI Start-Stop			
	Leon	Leon Sportourer ST	Leon	Leon	Leon Sportourer ST	Leon Sportourer ST
Vermogen in kW (pk) bij omw/min	85 (115)/3.250-4.000		110 (150)/3.500-4.000			
Maximumkoppel (Nm bij omw/min)	250/1.500-3.250		340/1.750-3.000			
Aantal cilinders / cilinderinhoud (cm <sup>3</sup> )	4/1.598		4/1.968			
Brandstof	Diesel conform norm EN 590, min. 51 CZ					
Versnellingsbak	handmatig	handmatig	handmatig	DSG	handmatig	DSG
Maximalsnelheid (km/u)	197 (V)	194 (V)	215 (VI)	211 (VII)	215 (VI)	212 (VI)
Acceleratie 0-100 km/u (s)	9,8	10,6	8,5	8,4	8,8	8,7
Toelaatbaar totaalgewicht (kg)	1.870	1.920	1.850	1.890	1.940	1.980

## Afmetingen

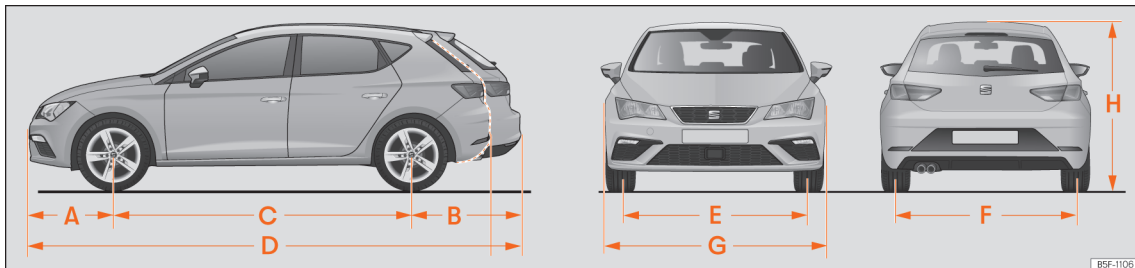

BSF-1106

Afb. 330 Afmetingen

		Leon	Leon Sportourer ST	Leon X-Perience
A/B	Uitstekende delen vooraan/achteraan (mm)	861/785	861/1.052	861/1.060
C	Wielbasis (mm)	2.636	2.636	2.630
D	Lengte (mm)	4.282	4.549	4.551
E/F	Spoorbreedte <sup>a)</sup> vooraan/achteraan (mm)	1.533/1.504 1.549/1.520		1.541/1.504 1.547/1.510
G	Breedte (mm)	1.816	1.816	1.816
H	Hoogte bij leeggewicht (mm)	1.459	1.454 <sup>b)</sup>	1.481 <sup>b)</sup>
	Draaicirkel (m)	10,9		

<sup>a)</sup> Dit gegeven varieert naargelang het velgtype.

<sup>b)</sup> Afmeting tot de dakreling.

## Trefwoordenlijst

### Getallen en symbolen

4Drive ..... 280

### A

Aanbevolen versnelling ..... 275

Aandrijfslipregeling ..... 312

Aanhaalmoment

wielbouten ..... 46

Aanhangwagen ..... 324, 332

aanhangwagengewichten ..... 329

aanhangwagenstabilisator ..... 331

aankoppelen ..... 327

achterlichten ..... 327, 328

alarmsysteem ..... 328

buitenspiegels ..... 327

disselkogeldruk ..... 325, 329

functiestoring ..... 327

inschakelen ..... 327, 336

koplampen afstellen ..... 330

laden ..... 329

Led-achterlichten ..... 327, 328

naderhand inbouwen van een trekhaak ... 337

parkeerhulp ..... 320, 321

rijden met een aanhangwagen ..... 330

sleepkabel ..... 327, 328

stopcontact ..... 328

technische voorwaarden ..... 326

veiligheidsring ..... 336

Aanhangwagengewichten

aanhangwagen beladen ..... 329

Aanhangwagenstabilisator ..... 331

Aantal zitplaatsen ..... 13

Aanwijzingen op het scherm ..... 76

aanbevolen versnelling ..... 74

aanwijzing van het kompas ..... 75

ACT ..... 281

automatische afstandsregeling ..... 291

buitentemperatuur ..... 74

controle van de banden ..... 370

ECO ..... 75

geopende portieren, motorkap en achter-

klep ..... 74

instrumentenpaneel ..... 74

keuzehendelstanden ..... 74, 268

kilometerteller ..... 75

motorcode ..... 75

Noodremhulpsysteem (Front Assist) ..... 285

SEAT Drive Profile ..... 277

service-intervallen ..... 88

snelheidswaarschuwing ..... 75

staat van de actieve cilinderregeling (ACT) . 74

tijd ..... 83

verkeersborden ..... 80

waarschuwings- en informatieberichten ... 78

Aardgas ..... 343

bijzonderheden ..... 340

brandstofmeter ..... 86

LNG ..... 340

tanken ..... 340, 343

tankklep ..... 340

ABS

zie Antiblokkeersysteem ..... 312

ACC ..... 289

radarsensor ..... 292

Accessoires ..... 160, 383

Achterklep ..... 115, 116

Achterlichten

een lamp vervangen ..... 58

Achterlichten in achterklep

fitting uitbouwen ..... 64

Achterlichten in de carrosserie

het achterlicht demonteren ..... 63

Achterste mistlicht

controlelampje ..... 122

Achteruitkijkspiegel

met dimfunctie ..... 134

zie ook Achteruitkijkspiegels ..... 134

Achteruitkijkspiegels

buitenspiegels afstellen ..... 135

Achteruitrijhulp

beeldscherm ..... 322

bijzonderheden ..... 323

gebruiksaanwijzingen ..... 322

parkeren ..... 323

Achteruitrijhulpsysteem

..... 322

Achteruitversnelling (automatische versnel-

lingsbak) ..... 268

Actieve cilinderregeling (ACT)

indicatie van de staat ..... 74

AdBlue

informatie ..... 344

inhoud ..... 344

laden ..... 345

minimale vulhoeveelheid ..... 344

specificatie ..... 345

waarschuwings- en controlelampjes ..... 345

Afmetingen van de wagen ..... 396

Afstandsbediening

zie Sleutels ..... 100

Afstandsregeling

zie Automatische afstandsregeling ..... 289

Airbags	22	functie om rechts inhalen te vermijden	296	dakdragersysteem	154
beschrijving	23	functiestoring	289	de bagage plaatsen	143
Airbagsysteem	22	radarsensor	292	de lading plaatsen	143
activering	23	speciale rijsituaties	297	luik voor het vervoer van lange voorwerpen	151
beschrijving	23	tijdelijk uitschakelen	296	nettas	150
controlelampje	24	waarschuwings- en controlelampjes	291	rijden met een aanhangwagen	330
voorairbag buiten werking stellen	26	automatische rijlichtregeling	123	tashaken	151
voorairbags	24	Automatische versnellingsbak	267	Bagageruimte	115, 143
werking	23	bergafdaathulp	273	bagageruimteverlichting	130
Airconditioning		controlelampje	267	nettas	150
Climatronic	162	functiestoring	271	noodontgrendeling	116
gebruiksaanwijzingen	166	keuzehendelstanden	268	oprolbare plank	146
handbediende airconditioning	164	keuzehendelvergrendeling	268	plank opbergen	145, 147
Alarmlichten	128	kick-down	271	scheidingsnet	152, 153
Alarmsysteem	110	noodontgrendelen van de keuzehendel	274	verstelbare bodem van de bagageruimte	148
aanhangwagen	328	programma van launch-control	272	Balans van de wielen	366
Alcantara: schoonmaken	380	rijtips	270	Banden	
AM	196	slepen	51	accessoires	364
Android Auto™	189, 191	stuur met peddels	270	bandenspanning	366
Antiblokkeersysteem	312	tiptronic	267, 270	doorgevonden vreemde voorwerpen	364
Antivriesmiddel	355	uittrekblokkering contactsleutel	258	draairichtinggebonden	46, 364
App		Automatische wasstraat	378	levensduur	366
SEAT Media Control	193	de Auto Hold-functie uitschakelen	310	nieuwe banden	364
Apple CarPlay™	189, 191	Autosleutelset	100	slijtagemerktkens	367
ASR		AUX-IN	256	snelheidssymbool	364
zie Aandrijfslipregeling	312	externe audiobron	216	verwisselen	42
Auteursrecht		<b>B</b>		Bandenafdichting	39, 40
informatie	179	Bagagenet		Bandenafdichtset	39
Auteursrechten	204	bagageruimte	150	controle na 10 minuten	42
Auto Hold	310	Bagage opbergen		de band afdichten	40
Auto Hold-functie	310	aanhangwagen	324	de band oppompen	40
Auto Lock (centrale vergrendeling)	103	aanhangwagen beladen	329	onderdelen	40
Automatische afstandsregeling	289	bevestigingsogen	149	Bandenprofiel	367
aanwijzingen op het scherm	291	dakdrager	154, 156	Bandenreparatie	39
bedienen	293				





Controle van niveaus .....	392	De wagen wassen		EDS	
Cruisecontrol .....	283	hogedrukreinigers .....	378	zie Elektronisch sperdifferentieel .....	312
bedienen .....	284	wagen buiten verzorgen .....	378	Een lamp vervangen .....	58
waarschuwings- en controlelampjes .....	283	Dichtschuiven .....	103	achterlicht in de carrosserie .....	63
<b>D</b>		motorkap .....	350	kentekenplaatverlichting .....	65
DAB .....	196	panoramadak .....	120	mistlicht .....	62
zie: RADIO .....	198	ruit .....	117	Een wiel verwisselen .....	42
Dakdrager .....	154	Diepte van het bandenprofiel .....	367	afsluitende werkzaamheden .....	46
Dakdragersysteem .....	154	Diesel		wielbouten .....	44
de dwarsdragers bevestigen .....	155	motorolie .....	351	Eigenschappen van de olie .....	352
Dakkoffer .....	154	roetfilter .....	348	Elektrische apparaten	
Dashboardkastje .....	157	voorverwarmen .....	258	zie Stopcontact .....	160
Dataoverdracht .....	186	Display van het instrumentenpaneel .....	72, 74	Elektrische ruitbediening .....	117
De batterij vervangen		Disseelkogeldruk		Elektrolyt .....	360
van de autosleutel .....	102	aanhangwagen beladen .....	329	Elektromechanische besturing .....	276
De lichten inschakelen .....	122	Disseelkogeldruk van de aanhangwagen ...	325	controlelampje .....	276
De lichten uitschakelen .....	122	Doorgebrande lampen		Elektromechanische parkeerrem	
De motor starten door slepen	51	een lamp vervangen .....	58	automatische inschakeling .....	308
bijzonderheden .....	50	Draadloos opladen .....	256	automatisch uitschakelen .....	308
De tank vullen .....	339	Draai-/druknoppen .....	175	inschakelen .....	307
De wagen heffen .....	45	Draairichting		noodremfunctie .....	308
De wagen omhoog brengen .....	45	banden .....	46	uitschakelen .....	308
De wagen slepen .....	50, 52	DSG .....	267	Elektronisch beheer van het aandrijfkoppel	
automatische versnellingsbak .....	51, 52	zie Automatische versnellingsbak .....	267	(XDS) .....	312
bijzonderheden .....	50, 52	Dvd .....	214, 221	Elektronische blokkering .....	312
met trekhaak .....	51	instellingen .....	222	Elektronische parkeerrem .....	307
schakelbak .....	51, 52	Dynamische lichtbundelhoogteverstelling ...	129	controlelampje .....	305
sleepkabel .....	51	Dynamo		Elektronische stabiliseringscontrole (ESC) ...	312
sleepoog achteraan .....	54	waarschuwingslampje .....	360	Elektronisch sperdifferentieel .....	312
sleepoog vooraan .....	53	<b>E</b>		Emergency Assist	
sleepstang .....	51	E10		zie Noodhulpsysteem .....	304
verbod om te slepen .....	51	zie Ethanol (brandstof) .....	343	Emissiecontrolesysteem	
vierwielaandrijving .....	51	Easy Connect .....	94	controlelampje .....	347
				Energierегeling .....	361

- ESC  
 elektronische stabiliseringscontrole ..... 312  
 rem voor meervoudige aanrijdingen ..... 313  
 Sport-modus ..... 314  
 Ethanol (brandstof) ..... 343  
 Event Data Recorder ..... 385
- F**  
 Filehulpsysteem ..... 302  
 functiestoring ..... 302  
 situaties waarin het systeem uitgeschakeld moet worden ..... 303  
 FM ..... 196  
 Frequentieband  
 AM ..... 196  
 DAB ..... 196  
 FM ..... 196  
 verwisselen ..... 196  
 Frontale aanrijdingen en natuurkundige wetten ..... 18  
 Front Assist  
 zie Noodremhulpsysteem ..... 285  
 Full-led koplampen ..... 58  
 Full Link ..... 186  
 instellingen ..... 189  
 koppeling ..... 189  
 Functie noodremmen ..... 128  
 Functiestoring  
 automatische versnellingsbak ..... 271  
 Functiestoringen  
 automatische afstandsregeling ..... 289  
 glazen dak ..... 119  
 koppeling ..... 274  
 noodremhulpsysteem (Front Assist) ..... 285
- trekhaak ..... 327  
 versnellingsbak ..... 274  
 Functietoetsen ..... 176  
 Functie van bergafdaalhelp ..... 273
- G**  
 GALA (volume afhankelijk van de snelheid) ... 181  
 Garantie ..... 377  
 Gasolie  
 roetfilter ..... 348  
 tanken ..... 343  
 voorverwarmen ..... 258  
 Geheugenkaart ..... 215  
 Geluiden  
 aardgas tanken ..... 340  
 automatische afstandsregeling ..... 289  
 banden ..... 364, 368  
 ESC ..... 312  
 parkeerrem ..... 307  
 remmen ..... 306  
 Geluidsignaal  
 lichten ..... 122  
 veiligheidsgordel niet vastgegespt ..... 15  
 waarschuwings- en controlelampjes ..... 91  
 Gemiddeld verbruik ..... 72  
 Gevarendriehoek ..... 128  
 Gewichten ..... 392  
 Glazen dak ..... 119  
 functiestoringen ..... 119  
 sluitkrachtbegrenzing ..... 121  
 Gordel spannen ..... 21  
 Gordelspanners ..... 21  
 controlelampje ..... 24  
 Grootlichtassistent ..... 125  
 Grootlichthendel ..... 124
- H**  
 Haken ..... 158  
 Handrem ..... 309  
 zie ook Elektronische parkeerrem ..... 307  
 Het contact in- en uitschakelen ..... 258  
 Het multifunctiestuurwiel met spraakbediening ..... 97  
 Hoedenplank opbergen ..... 145, 147  
 Hoofdairbags  
 veiligheidsaanwijzingen ..... 29  
 Hoofdsteunen ..... 139, 140  
 Hulp bij het achteruit parkeren ..... 321  
 Hulp bij het starten ..... 48  
 Hulpsystemen  
 ACC ..... 289  
 Auto Hold-functie ..... 310  
 automatische afstandsregeling ..... 289  
 bandenspanningscontrole ..... 370  
 controle van de banden ..... 370  
 filehulpsysteem ..... 302  
 hulp bij het achteruit parkeren ..... 321  
 inschakelen ..... 91  
 noodhulpsysteem (Emergency Assist) ..... 304  
 noodremmen (Front Assist) ..... 285  
 parkeerhulp Plus ..... 317  
 snelheidsregelsysteem ..... 283  
 systeem van verkeerstekenherkenning ..... 80  
 uitschakelen ..... 91  
 vermoeidheidsherkenning ..... 79
- I**  
 Identificatie van de brandstoffen ..... 341  
 Indicatie van de versnellingen ..... 275

Indicator van de ritgegevens .....	76	navigatie .....	224	Instellen	
Inertiestand .....	273	navigatie-instellingen .....	235	hoofdsteunen .....	140
Informatieprofielen .....	73	navigatiegegevens updaten .....	224	lichten .....	129
Infotainmentsysteem .....	94, 169	overzicht apparaat .....	171, 172	menu Wagen .....	94
aanraakscherm .....	176	Radiofunctie .....	196	voorstoelen .....	137
algemene bedieningsaanwijzingen .....	175	schuifknop .....	177	Instrumentenpaneel .....	70, 71
automatisch afspelen (SCAN) .....	201	selectievakjes .....	176	aanwijzingen op het scherm .....	74, 76
AUX-IN .....	216	spraakbediening .....	182	beeldscherm .....	71
Bluetooth®-audio .....	217	tekst invoeren .....	178	digitaal (SEAT Digital Cockpit) .....	72
cd- of dvd-speler .....	214	telefoonfunctie .....	243	gebruiken met de ruitenwisselhendel .....	90
draai-/drukknoppen .....	175	toegang tot internet .....	195	gebruiken met multifunctiestuurwiel .....	90
Dvd .....	221	toetsenbord op het scherm .....	178	menuschema .....	76
dvd-instellingen .....	222	USB .....	215	service-intervalindicatie .....	88
een WLAN-verbinding delen .....	194	veiligheidsaanwijzingen .....	169	waarschuwings- en controlelampjes .....	91
fabrieksinstellingen .....	179	verdeling van de klank (Balance en Fader) .....	181	Interieurbewaking en wegsleepbeveiliging	
functietoetsen .....	176	verkeersinformatie .....	202	inschakeling .....	111
geheugenkaart .....	215	verplaatsen (scherm) .....	177	Interval service	
geluid onderdrukken (mute) .....	176	volume- en klankinstellingen .....	181	zie Service .....	374
het volume wijzigen .....	176	voorkeuzetoetsen .....	200	ISOFIX .....	34
hoofdmenu Afbeeldingen .....	222	wachtijd .....	176	ISOFIX-systeem .....	34
in- en uitschakelen .....	176	weergave van de verkeerstekens .....	234		
infotainmenttoetsen .....	175	Wi-Fi Protected Setup (WPS) .....	195	<b>J</b>	
initiële configuratie .....	179	WLAN .....	194	Juiste zithouding .....	12
instellingen Bluetooth® .....	254	WLAN-audio .....	220	bestuurder .....	12
instellingen gebruikersprofiel .....	254	zenderlogo's .....	200	Jukebox (SSD) .....	218
instellingen telefoon .....	254	zenders selecteren, instellen en opslaan .....	201		
instellingen van afbeeldingen .....	223	zoeken in lijsten .....	177	<b>K</b>	
instellingen van de spraakbediening .....	184	Infotainmenttoetsen .....	175	Katalysator .....	347
instellingen van FM, AM, DAB .....	202	Inparkeren .....	315	Keuzehendelvergrendeling .....	268
instellingen van het systeem .....	179	Inrijden		Keuzehendel (automatische versnellingsbak)	
instellingen van Media .....	223	nieuwe banden .....	363	noodontgrendeling .....	274
instellingen WLAN .....	220	nieuwe motor .....	279	standen .....	268
invoerscherm .....	178	nieuwe remblokken .....	306	Keyless-Entry	
Jukebox (SSD) .....	218	Inspectie .....	351, 374	zie Keyless Access .....	106
menu Wagen .....	239	Inspectiebeurt .....	351		

Keyless-Exit zie Keyless Access .....	106	Koppeling (controlelampje) .....	274	instrumentenverlichting .....	130
Keyless Access bijzonderheden .....	109	Krik .....	39	knipperlichthendel .....	124
de wagen ontgrendelen en vergrendelen ..	106	steunpunten .....	45	leaving home .....	127
Keyless-Entry .....	106	<b>L</b>		leeslampjes .....	130
Keyless-Exit .....	106	Lading op het dak .....	156	lichtbundelhoogteverstelling .....	129
motor in werking stellen .....	260	technische gegevens .....	156	lichtschakelaar .....	122
Press & Drive .....	258	Lakwerk van de wagen verzorging .....	379	mistlampen met cornering-functie .....	127
Kickdown automatische versnellingsbak .....	271	Lampjes van de koplamp vervangen. dagrijverlichting .....	60	mistlicht .....	124
rijprofiel .....	279	dimlicht .....	60	schakelaar .....	122
Kilometerteller .....	71,72	grootlicht .....	61	snelwegverlichting .....	123
gedeeltelijk .....	75	knipperlicht .....	61	stadslicht .....	122
totaal .....	75	Lamp van mistlicht .....	62	verlichting van de knoppen .....	130
Kinderslot elektrische ruitbediening .....	117	Lane assist zie Lane Assist .....	299	waarschuwings- en controlelampjes .....	122
Kinderzitjes bevestiging met de veiligheidsgordel .....	37	Lane Assist .....	299	Lichtbundelhoogteverstelling .....	129
indeling in klassen .....	30	waarschuwings- en controlelampjes .....	299	Light Assist .....	125
ISOFIX-systeem .....	34	Launch-control (automatische versnellings- bak) .....	272	Luchtcirculatie .....	167
Top Tether-systeem .....	34, 36, 37	Leaving Home .....	127	Luchtroosters .....	167
veiligheidsaanwijzingen .....	31	Lendensteun .....	137	Luik voor het vervoer van lange voorwerpen ..	151
Klaptafel .....	158	Licht .....	122	<b>M</b>	
Klokken juist zetten .....	83	AUTO .....	123	Make-upspiegel .....	136
Knipperlichthendel .....	124	binnenverlichting .....	130	Matten .....	15
Knoppen voor de ruiten .....	117	bochtenverlichting .....	127	Media	
Koelsysteem koelvloeistof bijvullen .....	356	coming home .....	127	aanwijzingen en symbolen .....	210
koelvloeistof controleren .....	356	dagrijverlichting .....	123	afspeelmodi .....	210
Koplampen een lamp vervangen .....	58	dimlicht .....	122	afspeelvolgorde .....	209
koplampsproeiers .....	132	een lamp vervangen .....	58	auteursrechten .....	204
reizen naar het buitenland .....	129	geluidsignalen .....	122	Cd of dvd onleesbaar .....	215
		grootlicht .....	122	de mediabron veranderen .....	211
		grootlichthendel .....	124	een andere titel selecteren .....	212
		in- en uitschakelen .....	122	hoofdmenu .....	209
				titel selecteren .....	213
				vereisten voor informatiedragers .....	205
				MEDIA	
				instellingen .....	223

Menu Service			
motorcode	76	My Beat	263
olieservice terugzetten	76	noodstart	262
service-intervalindicatie	76	Motorgegevens	393
tijd	76	Motorkap	349, 351
Trip terugzetten	76	openen en sluiten	350
Middenarmsteunen	143	Motorkoelvlloeistof	355
Milieu		controlelampje	87
milieubewust rijden	280	G12evo	355
milieuvriendelijkheid	385	G12 plus-plus	355
tanken	339	G13	355
Milieu-aspect		niveau controleren	356
tanken	339	specificaties	355
MirrorLink	190	temperatuurmeter	87
Mistlampen met cornering-functie	127	waarschuwinglampje	87
Mobiel	384	Motorolie	
Mobiele telefoons	384	bijvullen	354
Mobile Signal Amplifier	256	inspectiebeurt	351
Motor		oliepeil controleren	353
geluiden	260	onderhoudsintervallen	351
hulp bij het starten	48	peilstok	353
inrijden	279	specificaties	351, 352
start-stopsysteem	264	verbruik	353
starten	258	verwisselen	351, 354
starten (aanwijzing voor de bestuurder met mechanisch contact)	263	Motoroliedruk	
voorverwarmen	258	controlelampje	352
Motorcode		Motorregeling	347
tonen	76	controlelampje	347
Motor en contact		Motorruimte	349, 351
automatisch uitschakelen van het contact	259	accu	359
motor afzetten	261	koelvlloeistof	355, 356
motor in werking stellen	260	motorolie	354
motor in werking stellen met Press & Drive	260	openen en sluiten	350
motor voorverwarmen	260	remvlloeistof	357
		reservoir ruitensproeiervloeistof	358
		veiligheidsaanwijzingen	349
		Motor starten	258
		Motor voorverwarmen	260
		Multifunctie-indicatie	76
		Multimedia	256
		Multimediasbus AUX-IN	156
		My Beat	263
		<b>N</b>	
		Naderhand inbouwen	
		trekhaak	337
		Navigatie	224
		aanwijzingen en symbolen	226
		bijzondere reisdoelen (POI)	230
		het reisdoel op de kaart selecteren	227
		hoofdmenu	226
		ingave reisdoel	227
		instellingen	235
		mijn reisdoelen	229
		navigatiegegevens updaten en installeren	225
		navigatie met afbeeldingen	234
		offroad-navigatie	236
		route	228
		splitscreen	231
		vCards importeren	234
		verkeersmeldingen (TRAFFIC)	232
		voorspellende navigatie	233
		weergave van de verkeerstekens	234
		weergave veranderen	231
		Nettas	
		bagageruimte	150
		Noodbediening	
		bijkrijdersportier	114
		keuzehendel	274

Noodgevallen		met Keyless Access .....	106	<b>P</b>	
alarmlichten .....	128	portieren .....	113	Panoramadak .....	120
bandenafdichtset .....	39	Opbergruimte		Panoramaschuifdak	
de accu vervangen .....	361	zie Opbergvakken .....	156	zie Glazen dak .....	119
een doorgebrande zekering vervangen ....	56	Opbergvak .....	156	Parkeerhulp	
een wiel verwisselen .....	42	aan de bestuurderszijde .....	157	automatische activering .....	318
noodslepen van de wagen .....	51	andere opbergvakken .....	158	de indicaties en akoestische signalen aan-	
startkabels .....	48	dashboardkastje .....	157	passen .....	319, 321
wagengereedschap .....	39	dashboardkastjeverlichting .....	130	hulp bij het achterruit parkeren .....	321
Noodhulpstelsysteem (Emergency Assist) .....	304	klaptafel .....	158	manoeuvreeerremfunctie .....	320
inschakelen .....	304	schuifladen .....	158	omgevingssignaal .....	317
uitschakelen .....	304	wagendocumentatie .....	157	parkeerhulp plus .....	317
Noodopenen		Opbergvak voor wagendocumentatie .....	157	rijden met een aanhangwagen .....	320
achterklep .....	116	Openen .....	103	sensoren en camera: schoonmaken .....	379
bestuurdersportier .....	113	motorkap .....	350	storing .....	320, 321
Noodremfunctie .....	308	panoramadak .....	120	trekhaak .....	321
Noodremhulpstelsysteem		ruit .....	117	visuele indicatie .....	319
aanwijzingen op het scherm .....	285	tankklep .....	339, 340	zie ook Parkeerhulp .....	316, 317, 321
bedienen .....	288	Openen en sluiten .....	103	Parkeerhulpstelsysteem	
beperkingen van het systeem .....	289	achterklep .....	115	zie Parkeerhulp .....	316, 317, 321
functiestoring .....	285	in de slotcilinder .....	113	Parkeren .....	315
radarsensor .....	287	met afstandsbediening .....	105	Parkeren (automatische versnellingsbak) ...	270
tijdelijk uitschakelen .....	288	met de schakelaar van de centrale ver-		ParkePilot	
Noodreservewiel .....	372	grendeling .....	105	zie Parkeerhulp .....	316, 317, 321
<b>O</b>		motorkap .....	350	Pedalen .....	13, 15
Octaangehalte (benzine) .....	342	panoramadak .....	120	Peddels (automatische versnellingsbak) ....	270
Offroad-navigatie .....	236	portieren .....	113	Portieren .....	113
Olie versen .....	354	ruit .....	117	kinderstot .....	114
Onderdelen .....	383	tankklep .....	339, 340	Portiergreep .....	113
Onderhoudsintervallen .....	88, 351	Oprolbare plank .....	146	Portiergreep binnen .....	69
Ontgrendelen en vergrendelen		Opslag van ongevalgegevens .....	385	Portierslot .....	113
met afstandsbediening .....	105	Originele accessoires .....	376	Portierslotcilinder .....	113
met de schakelaar van de centrale ver-		Originele Onderdelen SEAT .....	376		
grendeling .....	105	Overzicht (stuur links) .....	8		
		Overzicht (stuur rechts) .....	9		

Press & Drive			
motor in werking stellen .....	260		
startknop .....	258		
Producten voor verzorging van de wagen ...	377		
<b>R</b>			
Radarsensor .....	287, 292		
Radio			
aanwijzingen en pictogrammen .....	196		
golflengte kiezen .....	196		
hoofdmenu .....	196		
voorkeuzetoetsen .....	200		
zenderlogo's opslaan .....	200		
RADIO			
automatisch afspelen [SCAN] .....	201		
DAB-diashow .....	198		
DAB-radiotekst .....	198		
DAB-zenderinformatie .....	198		
DAB-zendnormen .....	198		
een zendernaam vastleggen .....	197		
extra DAB-diensten .....	198		
extra DAB-zenders .....	198		
geheugens DAB .....	198		
indicatie van de zendernamen .....	197		
instellingen .....	202		
radiotekst [RDS] .....	197		
RDS .....	197		
verkeersinformatie [TP] .....	202		
volgen van zenders DAB en FM .....	198		
werking DAB .....	198		
zenders selecteren, instellen en opslaan ..	201		
zenders volgen via RDS .....	197		
Radiotekst [RDS] .....	197		
RDS .....	197		
RDS regionaal .....	197		
zenders automatisch volgen .....	197		
Rear view camera .....	322		
Regelmatig onderhoud .....	377		
Regensensor .....	133		
de werking controleren .....	133		
Reizen naar het buitenland			
benzine .....	282		
koplampen .....	129		
Remassistent .....	312		
Remmen .....	306		
elektronische parkeerrem .....	307		
nieuwe remblokken .....	306		
noodremfunctie .....	308		
remassistent .....	312		
rembekrachtiger .....	306		
remvloeistof .....	357		
Remsysteem			
waarschuwingslampje .....	305		
Remvloeistof .....	357		
Rem voor meervoudige aanrijdingen .....	313		
Reparatiewerkzaamheden .....	383		
Reserveonderdelen .....	383		
Rijden			
economische .....	280		
met aanhangwagen .....	330, 332, 336		
op hellingen parkeren .....	315		
parkeren op hellingen .....	315		
reizen naar het buitenland .....	129, 282		
veilig .....	11		
waden door ondergelopen weggedelen .....	282		
Rijden met een aanhangwagen			
zie Aanhangwagen .....	324		
Rijprofiel .....	278		
Rijprogramma .....	278		
Risico's als de veiligheidsgordels niet omge- daan worden .....	18		
Ritgegevens .....	76		
Roetfilter .....	348		
Rolgordijn .....	120, 137		
Rolgordijnen			
sluitkrachtbegrenzing (glazen dak) .....	121		
Rugleuning achterin			
neerklappen .....	141		
terugklappen .....	141		
Rugleuning van de bijrijdersstoel			
neerklappen .....	141		
terugklappen .....	141		
Ruiten			
automatische werking .....	118		
automatisch omhoog/omlaag .....	118		
comfortopenen .....	117		
comfortsluiten .....	117		
elektrisch .....	117		
Ruitensproeier .....	131, 358		
Ruitensproeiervloeistof			
bijvullen .....	358		
controleren .....	358		
vulhoeveelheden .....	358		
Ruitenwisser			
ruitewisserhendel .....	131		
Ruitenwisser achter .....	131		
Ruitenwisserbladen			
schoonmaken .....	379		
Ruitenwisserbladen vervangen .....	47		
Ruitenwisserbladen voor en achter			
schoonmaken .....	47		
servicestand .....	47		
vervangen .....	47		



Ruitenwissers .....	131	SEAT Media Control .....	193	Slijtage van de banden .....	367
bijzonderheden .....	131	dataoverdracht en controlefuncties .....	194	Sluit- en startsysteem zonder sleutel Keyless Access	
functies .....	132	SEAT Service Mobility .....	377	Access	
het wisserblad omhoog zetten .....	47	Selectieve veiligheidsontgrendeling .....	105	zie Keyless Access .....	106
het wisserblad omlaag brengen .....	47	Selective Catalytic Reduction .....	344	Sluiten .....	103
koplampreinigingssysteem .....	132	Service		panoramadak .....	120
regensensor .....	133	digitaal onderhoudsschema .....	374	ruitenspoel .....	117
servicestand .....	47	flexibele service .....	374	Sluitkrachtbegrenzing	
verwarmbare ruitensproeiers .....	132	gebruiksomstandigheden .....	375	glazen dak .....	121
<b>S</b>		inspectie .....	374	rolgordijn (glazen dak) .....	121
Safe .....	262	olieservice .....	374	ruitenspoel .....	118
Safe-vergrendeling .....	109	omvang van een servicebeurt .....	376	SMS .....	251
Schakelaar		servicebewijs .....	374	Sneeuwkettingen .....	369
alarmlichten .....	128	services .....	374	vierwielaandrijving .....	280
Schakelbak .....	266	servicewerkzaamheden .....	374	Snelheidssymbool .....	364
slepen .....	51	vaste service .....	374	Snelheidswaarschuwing .....	78
Schakelen		Service-intervalindicatie .....	375	Sport-modus .....	314
schakelbak .....	266	Service-mededeling: raadplegen .....	89	Spraakbediening	
versnelling inschakelen (handgeschakelde versnellingsbak) .....	266	Sfeerverlichting .....	130	beschikbare talen .....	182
Scheidingsnet .....	152, 153	Signaalversterker .....	256	SSD	
Schermbank van radio: schoonmaken .....	380	Sleepkabel .....	327, 328	zie Jukebox (SSD) .....	218
Schoonmaken		Sleutel met afstandsbediening		Start-Stop .....	264
binnenzijde van de wagen .....	380	ontgrendelen en vergrendelen .....	105	Start-stopsysteem	
buitenzijde van de wagen .....	379	Sleutels		aanwijzingen voor de bestuurder .....	263
de wagen wassen .....	378	aanwijzingen voor de bestuurder (mechanisch contact) .....	263	controlelampjes .....	263
hogedrukreinigers .....	378	afstandsbediening .....	100	de motor gaat niet uit .....	264
speciale zorg .....	381	de batterij vervangen .....	102	de motor start vanzelf .....	264
Schuifladen .....	158	een sleutel toekennen .....	100	motor starten en afzetten .....	264
SEAT-mobiliteitservice .....	377	ontgrendelen en vergrendelen .....	105, 113	uit- en inschakelen .....	266
SEAT Digital Cockpit .....	72	synchroniseren .....	102	werking .....	264
informatieprofielen .....	73	vervangende sleutel .....	100	Starthulp .....	48
navigatiekaart .....	73	wagensleutel .....	100	beschrijving .....	49
SEAT Drive Profile .....	277	Sleutels bij laten maken .....	100	Starthulp op hellingen .....	311
		Sleutelschakelaar .....	26	Startkabels .....	48
				Startknop .....	258

Stoelen			
aantal zitplaatsen .....	13		
de hoofdsteunen instellen .....	140		
de hoofdsteunen plaatsen .....	140		
de hoofdsteunen verwijderen .....	140		
elektrisch verstellen .....	138		
handmatige instelling .....	137		
juiste posities .....	13		
rugleuning achterin .....	141		
verwarming .....	168		
Stoelverwarming .....	168		
Stof- en pollenfilter .....	161		
Stoffen: schoonmaken .....	380		
Stopcontact .....	160		
Stopcontacten			
aanhangwagen .....	328		
Storingen veroorzaakt door mobiele telefoon ..	175		
Storing van de motor			
controlelampje .....	347		
Stroom .....	160		
Stuurbevoegdheid			
zie Elektromechanische besturing .....	276		
Stuurwiel			
knoppen .....	97		
peddels (automatische versnellingsbak) ..	270		
verstellen .....	14		
Symbool van Engelse sleutel .....	88		
Systeem van verkeerstekherkenning .....	80		
aanhangwagen .....	81		
beperkte werking .....	82		
schade aan de voorruit .....	82		
snelheidswaarschuwing .....	81		
weergave op het scherm .....	80		
werking .....	80		
		<b>T</b>	
Tanken			
aardgas .....	340		
brandstofmeter .....	85		
controlelampje .....	85		
gasreservoirmeter .....	86		
tankklep openen .....	339		
Tankklep			
openen en sluiten .....	339		
Tashaken .....	151, 158		
Technische gegevens .....	391		
afmetingen van de wagen .....	396		
brandstofverbruik .....	391		
disselkogeldruk van de aanhangwagen ...	325		
gewichten .....	392		
lading op het dak .....	156		
Technische wijzigingen .....	383		
Tegenstuurhulp .....	276		
Telefoon			
aanwijzingen en symbolen .....	248		
algemene informatie .....	243		
Bluetooth®-profielen .....	245		
de mobiele telefoon koppelen .....	245		
favorieten (snelle toegang tot het telefoon- boek) .....	253		
hoofdmenu .....	247		
instellingen .....	254		
instellingen Bluetooth® .....	254		
instellingen van het gebruikersprofiel ....	254		
korte berichten (sms) .....	251		
oproeplijsten .....	252		
plaatsen met bijzondere voorschriften ....	244		
Sprakbediening .....	182		
			telefoonboek .....
			250
			telefoonnummer ingeven .....
			249
			Temperatuurmeter
			buiten .....
			74
			van de motorkoelvloeistof .....
			87
			Tijd
			verstellen .....
			76, 83
			Tiptronic (automatische versnellings- bak) .....
			267, 270
			Toerenteller .....
			71, 72, 85
			Top Tether .....
			34, 36, 37
			Top Tether-systeem .....
			34, 36, 37
			TP (verkeersinformatie) .....
			202
			Trekhaak
			functiestoring .....
			327
			inbouwen .....
			334
			in reservestand zetten .....
			333
			naderhand inbouwen .....
			337
			veiligheidscontrole .....
			335
			verwijderen .....
			335
			Trekhaak voor aanhangwagen .....
			332
			beschrijving .....
			332
			werking en verzorging .....
			332
			Typeplaatje .....
			391
			Tyre Mobility System
			zie Bandenafdichtset .....
			39
			<b>U</b>
			Uitbreiden
			bagageruimte .....
			141
			Uitlaatgasreinigingssysteem
			AdBlue .....
			344
			katalysator .....
			347
			roetfilter .....
			348
			Uitlaatgassen .....
			347

Uitrustingen .....	160, 383	Vergrendelen en ontgrendelen	11
Uitschakeling van cilinders		in de slotcilinder .....	113
zie Actieve cilinderregeling (ACT) .....	74	met de schakelaar van de centrale ver-	
Uittrekblokkering contactsleutel .....	258	grendeling .....	105
USB .....	256	met Keyless Access .....	106
een externe gegevensdrager aansluiten ..	215	Vergrendelknop .....	268
foutmeldingen .....	216	Verkeersborden	
USB/AUX-IN-ingang .....	256	weergave op het scherm .....	80
<b>V</b>		Verkeerstekens herkennen .....	234
Veiligheid		Verlichting van het instrumentenpaneel .....	130
kinderzitjes .....	30	Verloop van de gordels .....	20
veiligheid van kinderen .....	30	Vermoeidheidsherkenning .....	79
veilig rijden .....	11	Verstelbare bodem van de bagageruimte ...	148
Veiligheidsaanwijzingen		Verstellen	
gebruik van de veiligheidsgordels .....	17	stoelen .....	12
gebruik van kindersitjes .....	31	tijd .....	83
gordelspanners .....	21	Vertraagde uitschakeling (infotainmentsys-	
hoofdairbags .....	29	teem) .....	176
zij-airbags .....	27	Vervanging van onderdelen .....	383
Veiligheidsgordels .....	15	Vervoer van kinderen .....	30
afstellen .....	19	Verwarming en frisse lucht .....	164
beschermende werking .....	16	Verwijdering	
controlelampje .....	15, 22	gordelspanners .....	21
doel .....	15, 22	Verzorging van de wagen	
niet vastgegespt .....	18	servicestand van de ruitenswisserbladen ...	47
veiligheidsaanwijzingen .....	17	Vierwielaandrijving .....	280
verloop van de gordels .....	20	slepen .....	51
Veiligheidsgordels losgespen .....	19	sneeuwkettingen .....	280
Veiligheidsvoorzieningen .....	11	winterbanden .....	280
Veilig rijden .....	11	Vloeistofniveaus controleren	
Velgen		motorruimte .....	351
een wiel verwisselen .....	42	Voorairbag buiten werking stellen .....	26
		Voorairbags .....	24
		Voorairbag van de bijrijder	
		controlelampje .....	24
		Voordat u begint te rijden .....	11
		Voorgloeisysteem	
		controlelampje .....	347
		Vooruitverwarming .....	162
		Voorverwarmen .....	258
		Vulcapaciteiten	
		brandstoftank .....	392
		ruitensproeiervloeistofreservoir .....	392
		Vulhoeveelheden	
		aardgastank .....	340
		AdBlue-tank .....	344
		ruitensproeiervloeistof .....	358
		<b>W</b>	
		Waar moet u op letten voordat u gaat rijden? .	11
		Waarschuwings- en controlelampjes .....	91
		adBlue .....	345
		airbags .....	26
		airbagsysteem .....	24
		Antiblokkeersysteem ABS .....	311
		ASR .....	311, 314
		automatische afstandsregeling .....	291
		bandenspanningscontrolesysteem .....	370
		blokkering van de stuurkolom .....	276
		brandstofreserve .....	85
		dynamo .....	360
		EDS .....	311
		elektromechanische besturing .....	276
		elektronische parkeerrem .....	305
		emissiecontrole .....	347
		ESC .....	311, 314
		geluidssignaal .....	91
		Lane Assist .....	299
		lichten .....	122
		motorkoelvloeistof .....	87

motorolie .....	352	Wagen beladen		sneeuwkettingen .....	369
motorregeling .....	347	aanhangwagen .....	329	verwisselen .....	42, 45, 367
rem intrappen .....	285, 291	algemene tips .....	143	wielbouten .....	368
remsysteem .....	305	bagageruimte .....	115, 143	wieldop .....	43
roetfilter .....	347, 348	bevestigingsogen .....	149	Wielsleutel .....	39
schakelen .....	274	dakdrager .....	156	Winterbanden .....	368
snelheidsregelsysteem (SRS) .....	283	de bagage plaatsen .....	143	vierwielaandrijving .....	280
Start-stopsysteem .....	263	de lading plaatsen .....	143	Winterse omstandigheden	
tanken .....	85, 339	luik voor het vervoer van lange voorwerpen ..	151	aanhangwagen .....	324
veiligheidsgordel .....	15	Wagengereedschap .....	39	glazen dak .....	119
versnellingsbak .....	267	Wat beïnvloedt de rijveiligheid negatief? .....	11	Wireless Charger .....	256
voorgloeisysteem diesel .....	347	Waxbehandeling		WLAN .....	194
Waarschuwingssymbolen		zie Schoonmaken .....	377	externe audiobron aansluiten .....	220
zie Waarschuwings- en controlelampjes ....	91	Weergave van de verkeersborden op het in-			
Waden door ondergelopen wegdelen .....	282	strumentenpaneel			
Wagen		inschakelen .....	81	<b>X</b>	
bergop parkeren .....	315	uitschakelen .....	81	XDS .....	312
chassisnummer .....	391	Wegrijblokkering .....	113, 262	<b>Z</b>	
ontgrendelen en vergrendelen met Keyless		Werking in de winter		Zekeringen .....	55
Access .....	106	accu .....	359	doorgebrande zekeringen herkennen .....	56
opkrikken .....	45	banden .....	368	onderscheid op kleur .....	55
parkeren op hellingen .....	315	diesel .....	343	vervangen .....	56
typenummer .....	391	koplampsproeiers .....	132	voorbereiding voor vervanging .....	56
typeplaatje .....	391	sneeuwkettingen .....	369	zekeringenhouder .....	55, 56, 57
wagenkenmerken .....	391	verwarmbare ruitensproeiers .....	132	Zendapparatuur .....	384
Wagenaccu		zout op straat .....	133	Zender	
elektrolytpeil .....	360	Wielbouten .....	44, 368	een zendernaam vastleggen .....	197
energieregeling .....	361	aanhaalmoment .....	46	Zendernamen .....	197
hulp bij het starten .....	48	antidiefstal .....	43, 44	Zenders volgen .....	197
laadniveau .....	361	doppen .....	43	Zij-airbags	
los- en vastmaken .....	89, 359	Wieldop .....	43	veiligheidsaanwijzingen .....	27
opladen .....	361	verwijderen .....	43		
versnellingsbak .....	361	Wielen			
werking in de winter .....	359	nieuwe wielen .....	364		
		noodreservewiel .....	372		

Zitplaats achterin	
neerklappen met de ontgrendelingshendel	
op afstand .....	142
rugleuning neer- en terugklappen .....	141
Zitplaatsen in de auto .....	13
Zonnekleppen .....	136



SEAT S.A. is voortdurend bezig alle uitvoeringen en modellen verder te ontwikkelen. Wij vragen u dan ook begrip voor het feit dat er zich op ieder moment wijzigingen in de geleverde wagen kunnen voordoen voor wat betreft vorm, uitrusting en techniek. Er zijn op basis van de gegevens, illustraties of beschrijvingen in deze handleiding geen rechten te ontleen.

De teksten, afbeeldingen en voorschriften in deze handleiding zijn gebaseerd op de stand van de informatie op het moment van het ter perse gaan. Fouten of weglatingen uitgezonderd, is de informatie in deze handleiding geldig op de datum van het ter perse gaan van deze uitgave.

Herdruk, weergave of vertaling, hetzij gedeeltelijk of in zijn geheel, is niet toegestaan tenzij SEAT hiervoor uitdrukkelijk schriftelijk haar toestemming heeft gegeven.

SEAT behoudt zich alle rechten voor volgens de Wet omtrent het "Copyright".

 Dit papier is vervaardigd met celstof die zonder chloor gebleekt is.

© SEAT S.A. - Herdruk: 15.11.19

Hollandés 5F0012732BN (11.19)



5F0012732BN

