



SEAT

YOU&Mii MUSIC

Instructieboek



Over dit boekje

In dit instructieboekje vindt u belangrijke informatie, tips, adviezen en waarschuwingen betreffende uw radiotoestel. De overige boorddocumentatie bevat nog meer belangrijke aanwijzingen waarvan zowel de bestuurder als de passagiers op de hoogte moeten zijn met het oog op hun eigen veiligheid.

Zorg ervoor dat de complete wagensdocumentatie altijd in uw wagen ligt. Dit geldt in het bijzonder wanneer u de wagen aan anderen uitleent of verkoopt.

Dit instructieboekje beschrijft de **uitrusting** van de wagen op het moment van het ter perse gaan. Sommige uitrustingsdelen die hierna worden beschreven, zullen later worden geïntroduceerd of zijn slechts beschikbaar op bepaalde afzetmarkten.

De **afbeeldingen** zijn een standaardweergave en kunnen enigszins afwijken ten opzichte van uw wagen.

De **kleur van het scherm** en de informatie op het scherm kan per model verschillen.

De **plaatsaanduidingen van de onderdelen** hebben betrekking op de wagen in rijrichting, tenzij anders wordt aangegeven.

* De **met een asterisk gemarkeerde uitrustingen** worden alleen in bepaalde uitvoeringen van het model standaard ingebouwd, worden alleen voor sommige uitvoeringen als optie geleverd, of worden alleen in bepaalde landen aangeboden.

® De **registreerde handelsmerken** zijn aangegeven met ®. Wordt dit symbool niet aangegeven, dan houdt dit niet in dat het geen geregistreerd merk betreft.

>> Geeft aan dat het onderwerp op de volgende bladzijde doorgaat.

ATTENTIE

Teksten met dit symbool bevatten informatie over uw veiligheid en wijzen op gevaarlijke situaties die kunnen leiden tot ongevallen of verwondingen.

VOORZICHTIG

Teksten met dit symbool attenderen u op mogelijke schade aan uw wagen.

Milieu-aanwijzing

In teksten met dit symbool staan aanwijzingen over milieubescherming.

Let op

In teksten met dit symbool staat extra informatie.

Inhoudsopgave

Overzicht	2
Overzicht apparatuur	2
Inleiding	4
Basisinformatie voor bediening	4
Audiofunctie	7
Radiofunctie	7
Digitale-radiofunctie (DAB, DAB+ en audio DMB)*	10
Mediafunctie	12
Instellingsmenu's	19
Instellingen van het systeem en de functies (SETUP)	19
Meer informatie	22
Gebruikte afkortingen	22
Trefwoordenlijst	23

Overzicht

Overzicht apparatuur

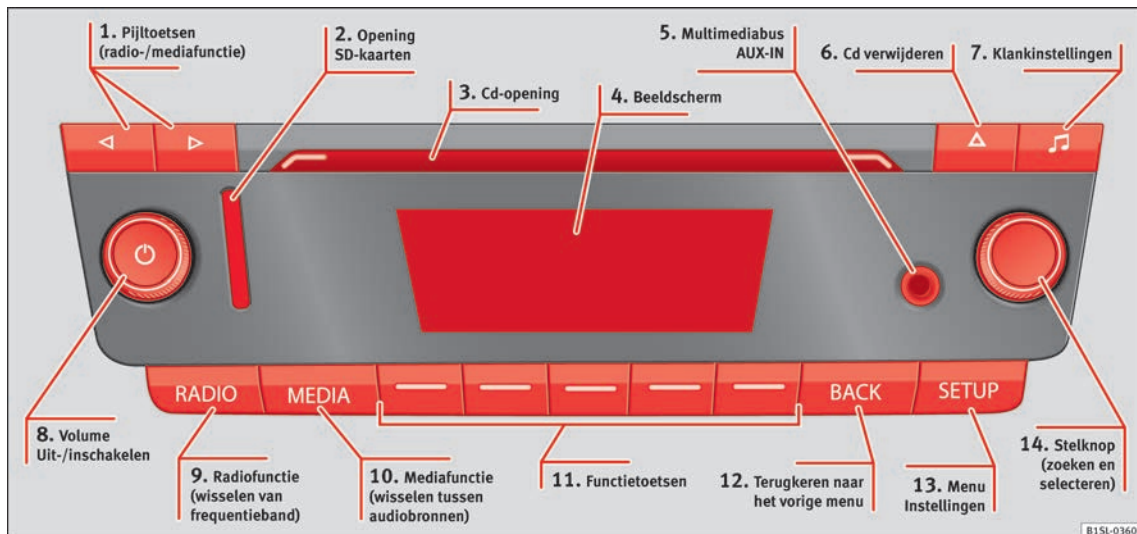

Afb. 1 Overzicht bedieningselementen





- ① » pag. 7, » pag. 12
- ② » pag. 15
- ③ » pag. 14
- ④ » pag. 19

- ⑤ » pag. 16
- ⑥ » pag. 14
- ⑦ » pag. 19
- ⑧ » pag. 5, » pag. 6

- ⑨ » pag. 7, » pag. 10
- ⑩ » pag. 12
- ⑪ » pag. 5

- ⑫ -
- ⑬ » pag. 19
- ⑭ » pag. 5

Overzicht

	Radio	Hoofdmenu RADIO » pag. 7 RDS » pag. 7 TP-functie » pag. 8 Frequentieband wisselen » pag. 9	Zender wisselen » pag. 9 Zenders opslaan » pag. 10 Afstemmen op voorkeuzezenders » pag. 10 Digitale radiofunctie » pag. 10
	Media	Mediabronnen en audiobestanden » pag. 12 Afspeelvolgorde » pag. 13 Mediabron selecteren » pag. 14 Cd afspelen » pag. 14 SD-kaart » pag. 15	USB-poort » pag. 16 AUX-IN-aansluiting » pag. 16 Titelinformatie » pag. 17 Afspeelfunctie wijzigen » pag. 18
	Klank	Klank- en volume-instellingen » pag. 19	
	Instellingen	Radio, Media, Scherm, Taal/Language, Bron veilig verwijderen, Fabrieksinstelling, Systeem informatie, Auteursrecht » pag. 19	

Inleiding

Basisinformatie voor bediening

Veiligheidsaanwijzingen

⚠ ATTENTIE

Iedere afleiding van de bestuurder kan een ongeluk en persoonlijk letsel tot gevolg hebben. Het bedienen van de radio kan u van het verkeer afleiden.

- Altijd oplettend en met verantwoordelijkheidsbesef rijden.
- De volume-instellingen zo kiezen dat u geluidssignalen van buiten (bijv. de sirene van de politie en de brandweer) altijd goed kunt horen.
- Zeer hoge geluidsvolumes kunnen leiden tot gehoorschade. Dit kan ook optreden als het gehoor slechts korte tijd aan een zeer hoog geluidsvolume wordt blootgesteld.

⚠ ATTENTIE

Het verwisselen of aansluiten van een audio-bron kan tot plotselinge volumeschommelingen leiden.

- Vóór het wisselen of aansluiten van een audio-bron het basisvolume verlagen.

⚠ ATTENTIE

Het verbinden, plaatsen of verwijderen van een informatiedrager tijdens het rijden kan de aandacht van het verkeer afleiden en een ongeluk tot gevolg hebben.

⚠ ATTENTIE

Verbindingskabels van externe apparaten kunnen de bestuurder hinderen.

- Verbindingskabels zo leggen, dat de bestuurder niet wordt gehinderd.

⚠ ATTENTIE

Losse of niet goed bevestigde externe apparaten kunnen bij een plotseling rij- of remmanoeuvre en bij een ongeval door het interieur worden geslingerd, met mogelijk verwondingen tot gevolg.

- Plaats of bevestig nooit externe apparaten op portieren, de voorruit, het stuur, het instrumentenpaneel, de rugleuningen van de stoelen, op of dichtbij de zone gemarkeerd met "AIRBAG" of tussen deze zones en de inzittenden. De externe apparaten kunnen bij een ongeval tot zware verwondingen leiden, in het bijzonder als de airbags worden geactiveerd.

⚠ ATTENTIE

Wanneer de behuizing van een cd-speler wordt geopend, kunnen onzichtbare laserstralen verwondingen veroorzaken.

- De cd-speler alleen door een specialist laten repareren.

ⓘ VOORZICHTIG

Verkeerd naar binnen schuiven of naar binnen schuiven van een niet-passende opslagmedium kan het apparaat beschadigen.

- Cd's altijd recht en haaks ten opzichte van de voorzijde van het apparaat in de speler schuiven of verwijderen, zonder de cd scheef te houden en daardoor te bekrassen.
- Het erin schuiven van een tweede cd of dvd wanneer er reeds een cd of dvd is geplaatst of wordt uitgeschoven kan de dvd-speler onherstelbaar beschadigen. Wacht altijd totdat de informatiedrager volledig naar buiten is geschoven!

ⓘ VOORZICHTIG

Aan een cd klevende verontreinigingen en niet-ronde cd's kunnen de cd-speler beschadigen.

- Alleen schone, standaard cd's van 12 cm gebruiken!
 - Geen stickers of iets dergelijks op informatiedragers plakken. Stickers kunnen losraken en de speler beschadigen.
 - Geen bedrukbare opslagmedia gebruiken. Coatings en opdrukken kunnen losraken en de cd-speler beschadigen.
 - Geen 8 cm single-cd's en niet-ronde cd's (shape-cd's) erin schuiven.

- Geen dvd-plus, Dual Disc en Flip Disc erin schuiven omdat deze dikker zijn dan normale cd's.

ⓘ VOORZICHTIG

Door een te luide of vervormde weergave kunnen de wagenluidsprekers worden beschadigd.

Extra elementen

Afhankelijk van de wagen worden weergaven met betrekking tot af fabriek ingebouwde bestuurdershulpsystemen tijdelijk op het beeldscherm weergegeven. Deze aanwijzingen worden automatisch gesloten wanneer ze niet meer ter ondersteuning nodig zijn.

Alle weergaven kunnen pas na een volledige systeemstart van het radiosysteem worden weergegeven.

ⓘ Let op

- **Zacht indrukken volstaat om de functies van het toestel te gebruiken.**
- **Vanwege landspecifieke wettelijke eisen zijn enkele functies boven een bepaalde snelheid niet meer beschikbaar.**
- **Het gebruik van een mobiele telefoon in de wagen kan bijgeluiden in de luidsprekers veroorzaken.**

- **Bij enkele wagens met ParkPilot wordt bij ingeschakelde achteruitversnelling het volume van de actuele audiobron automatisch verlaagd.**

Draai-drukknoppen, apparaattoetsen en functietoetsen

Overzicht

- Draai-/drukknoppen
- **Apparaattoetsen** (hardkeys) met opschrift.
- **Functietoetsen** (softkeys).

Draai-/drukknoppen

De linkerdraai-/drukknop  **afb. 1 8** wordt als volumeregelaar of aan-uitknop aangeduid.

De rechterdraai-/drukknop  **14** wordt als stelknop aangeduid.

Apparaattoetsen en functietoetsen

De toetsen met opschrift worden als "apparaattoetsen" aangeduid en door een toetsensymbool met een rechthoek erond weergegeven, bijv. apparaattoets  **afb. 1 10**.

Onder het beeldscherm zitten 5 blanco apparaattoetsen **afb. 1 11**. Deze apparaattoetsen worden als "functietoetsen" aangeduid omdat hun daadwerkelijke functie afhangt

van de op dat moment actieve functie van het apparaat.

Welke functie een functietoets op een bepaald moment heeft, wordt onderaan op het scherm boven de betreffende toets weergegeven (bijv. **afb. 2**).

Aan- en uitzetten

- Om de apparatuur handmatig uit of aan te zetten, drukt u de draaiknop  **afb. 1 8** kort in.

Na het inschakelen start het systeem. De laatst afgespeelde audiobron wordt met het laatst ingestelde volume afgespeeld, tenzij het vooraf ingestelde "inschakelvolumen" wordt overschreden ( **pag. 19**).

Afhankelijk van de radio en het betreffende land is het ook mogelijk dat de radio wordt uitgezet zodra de motor wordt afgezet resp. de sleutel uit het contactslot wordt getrokken. Als de radio daarna opnieuw wordt aangezet zonder het contact in te schakelen, gaat deze na ca. 30 minuten automatisch weer uit (vertraagde uitschakeling).

Energiebeheer

Als bij uitgeschakeld contact en ingeschakelde radio de accuspanning onder de minimale spanning voor de elektrische installatie daalt, klinkt een signaaltoon en wordt **LOW** **»**

BATTERY op het scherm weergegeven. De radio moet dan uitgeschakeld worden.

Antidiefstalcode

Nadat u de code van de antidiefstalcode voor het eerst ingeeft, blijft deze in het instrumentenpaneel van de wagen opgeslagen (comfortradiocodering). Indien u de antidiefstalcode handmatig wilt invoeren, bijv. nadat de apparatuur in een andere auto is gemonteerd, moet u zich wenden tot uw dealer.

Als uitsluitend de accu losgekoppeld geweest is, zet de auto dan eerst op contact voordat u de apparatuur inschakelt.



Basisvolume wijzigen

Functie	Handeling
Volume verhogen	Draai de volumeregelaar  afb. 1  rechtsom.
Volume verlagen.	Draai de volumeregelaar  linksom.

Wijzigingen in het basisvolume worden op het beeldscherm kort weergegeven met een "volumebalk".

Sommige volume-instellingen en -aanpassingen kunnen vooraf worden ingesteld **» pag. 19.**

Geluidswaergave van apparaat onderdrukken

- Draai de volumeregelaar  linksom tot  wordt weergegeven.
- **OFWEL:** druk kort op de volumeregelaar  om het onderdrukken van de geluidswaergave in of uit te schakelen.

Wanneer het geluid van het apparaat wordt onderdrukt (MUTE), wordt de momenteel beluisterde multimediasbron stilgezet.

Let op

Als het basisvolume voor de waergave van een audiobron sterk is verhoogd, dan het volume vóór het wisselen van de audiobron verlagen.

Audiofunctie

Radiofunctie

Inleiding tot thema

Het radiosysteem is verkrijgbaar in diverse versies, verschillend per land waarheen dit wordt verzonden en van het uitrustingsniveau van de wagen. Een aantal uitvoeringen beschikken daarnaast ook over een DAB-radio-ontvanger » pag. 10. In het overzicht van de bedieningselementen staan de mogelijke versies van de apparatuur » pag. 2.

Let op

- Parkeergarages, tunnels, hoge gebouwen of bergen kunnen het radiosignaal storen.
- Folies of stickers met een metaallaag op de ruiten kunnen bij wagens met ruitantennes de ontvangst belemmeren.

Hoofdmenu RADIO

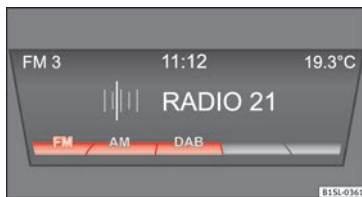

Afb. 2 Hoofdmenu RADIO: frequentieband selecteren.

- Druk op de apparaattoets **RADIO** om de Radiofunctie te starten.

Na het overschakelen op de radiofunctie worden in de onderste beeldschermregel eerst de beschikbare frequentiebanden (FM, AM¹⁾, DAB¹⁾) » **afb. 10** weergegeven. Drukt u opnieuw op de apparaattoets **RADIO**, dan worden bijkomende functies voor de radio-ontvanger getoond.

U heeft de volgende mogelijkheden:

- De volgende zender zoeken.
- Terug een opgeslagen zender kiezen.
- TP-functie inschakelen » pag. 8.
- Ingestelde zender opslaan » pag. 10.

De actueel beluisterde radiozender wordt op het midden van het beeldscherm weergegeven. Bij RDS-compatibele zenders kan, indien de ontvangstkwaliteit voldoende is, de zendernaam in plaats van de frequentie getoond worden, bijv. **RADIO 21**.

RDS en automatische zenderinformatie

RDS is een radio-informatiedienst die het mogelijk maakt om de zendernaam, het automatisch zendervolgsysteem en de TP-functie (zender met verkeersinformatie » pag. 8) weer te geven.

Bij het automatisch zendervolgsysteem wordt tijdens het rijden altijd naar die frequentie van de actuele zender oversgeschakeld die op dat moment de beste ontvangst oplevert. Bij ongunstige ontvangsomstandigheden kan het controleren van alternatieve frequenties (AF) kort tot een geluidsonderdrukking leiden.

RDS wordt niet in alle regio's en op alle radiozenders uitgezonden.

Naargelang het land en de uitrusting kunnen RSD en het wisselen naar alternatieve frequenties (AF) uitgeschakeld worden in de systeeminstellingen » pag. 19.

¹⁾ Afhankelijk van het land en van het apparaat.

TP-functie (verkeersinformatie via de radio)



Afb. 3 TP-functie ingeschakeld.

De TP-functie is een RDS radio-informatieservice. Indien uw apparaat beschikt over DAB, kan de TP-functie ook worden gebruikt zonder dat u over RDS beschikt » pag. 8.

Het volgen van een zender met verkeersinformatie via de TP-functie is alleen mogelijk als u afstemt op een zender van dit type.

Zolang de functie van de verkeersinformatiecontrole geactiveerd is, worden de verkeersberichten geactiveerd in de ingestelde audiofunctie.

Sommige zenders zonder eigen verkeersinformatie ondersteunen de TP-functie door de verkeersmeldingen van andere zenders uit te zenden (EON). Verkeersberichten van de overeenkomstige verkeersinformatiezender worden tijdens de actuele audiofunctie weergegeven.

TP-functie in- en uitschakelen

- Druk op de functietoets **TP** » » » **afb. 3**.
- Druk opnieuw op de functietoets **TP** om de TP-functie uit te schakelen.

Indien de TP-functie wordt ingeschakeld op plaatsen **zonder TP-ondersteuning**, verschijnt op het scherm de melding **NO TP**.

Geactiveerde TP-functie

Zolang het volgen van een zender met verkeersinformatie actief en klaar voor werking is, wordt de functietoets **TP** gemarkeerd in FM-modus » » » **afb. 3**.

In de **Radiofunctie** moet de beluisterde zender compatibel zijn met de TP-functie, ofwel moet er een EON- of DAB-zender beschikbaar zijn die compatibel is met de TP-functie. Indien aan geen van beide voorwaarden is voldaan, kunnen geen zenders met verkeersinformatie worden gevolgd.

Indien de beluisterde verkeersinformatiezender niet meer ontvangen wordt, kan handmatig gezocht worden naar zenders met de pijltoetsen **◀** en **▶**.

Indien u zoekt naar een zender met de pijltoetsen, verschijnt de weergave **NO TP** indien de momenteel afgestemde zender niet compatibel is met TP.

In de **mediafunctie** of bij stilgezet apparaat (mute) wordt altijd automatisch een verkeers-

informatiezender op de achtergrond ingesteld wanneer die ontvangen kan worden. Afhankelijk van de omstandigheden kan dit enige tijd duren.

Inkomend verkeersbericht (INFO)

Een binnenkomend verkeersbericht wordt tijdens de audiofunctie automatisch weergegeven.

- Indien noodzakelijk schakelt het infotainmentsysteem voor de duur van het bericht naar de verkeersinformatiezender (EON).
- De mediafunctie wordt onderbroken en het volume wordt in overeenstemming met de voorinstellingen aangepast.
- Het volume van het verkeersbericht kan met de volumeknop **Q** worden gewijzigd. Deze instelling wordt voor de volgende berichten overgenomen.
- Er verschijnt een melding waarmee het verkeersbericht geannuleerd (**Annuleren**) of de TP-functie uitgeschakeld (**Uitschakelen**) kan worden.

Golflengte kiezen

Het gekozen frequentiegebied (FM of AM¹⁾) wordt linksboven weergegeven.

- Druk in de radiofunctie kort op de apparaattoets **RADIO** zodat de functietoetsen **FM**, **AM**¹⁾ en **DAB**¹⁾ » » » **afb. 2** worden getoond.
- Druk op één van de functietoetsen **FM**, **AM** of **DAB** om naar de FM- of AM-golflengte te wisselen.
- **OF:** druk herhaaldelijk op de apparaattoets **RADIO** om de onderste functietoetsen achtereenvolgens te doorlopen.

Zender wijzigen

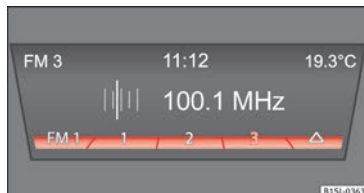

Afb. 4 Zenderwissel via de pijltoetsen naar de volgende te ontvangen zender



Afb. 5 U kunt met de pijltoetsen alleen naar opgeslagen zenders wisselen.

- Druk kort op de pijltoets **◀** of **▶** op het apparaat.

Overeenkomstig de voor de zoekfunctie (**Func**tietoetsen) gekozen instelling wordt tussen alle te ontvangen of alleen tussen opgeslagen zenders gewisseld » » pag. 19.

Zenderfrequentie handmatig instellen

- Kies het gewenste frequentiegebied » » pag. 7.
- Druk op de functietoets van het frequentiegebied **FM**.
- Draai aan de stelknop totdat de gewenste zenderfrequentie (bijv. **89.9 MHz**) op het beeldscherm wordt weergegeven.
- **OF:** druk op een van beide toetsen met dubbele pijl tot de gewenste frequentie wordt getoond op het scherm.

Weergave van voorkeuzetoetsen



Afb. 6 Frequentiegebied kiezen.

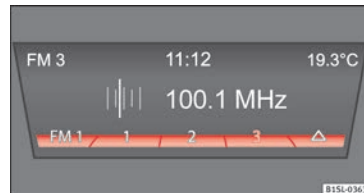

Afb. 7 Voorkeuzetoetsen van het FM-frequentiegebied.

Er zijn 9 geheugens voor elk frequentiegebied (**FM** en **AM**¹⁾).

¹⁾ Afhankelijk van het land en van het apparaat.

Zenders onder de voorkeuzetoetsen opslaan



Afb. 8 Selectie van het frequentiegebied.



Afb. 9 Weergave van de voorkeuzetoetsen.

Reeds opgeslagen zenders worden overschreven, als in hetzelfde geheugenniveau onder de dezelfde voorkeuzetoets een andere zender wordt opgeslagen.

Voorkeuzetoetsen afzonderlijk handmatig toewijzen

- Kies het frequentiegebied.
- Kies de zender.

- Verander naar de voorkeuzetoetsen.
- Gewenste voorkeuzetoets **ingedrukt houden** tot een signaaltoon klinkt.
- De actueel beluisterde zender (**RADIO 1**) is dan onder deze voorkeuzetoets opgeslagen.

De voorkeuzetoets waaronder de beluisterde zender is opgeslagen wordt gemarkeerd weergegeven **» afb. 8.**

In AM- of DAB-functie kan de zenderlijst worden bijgewerkt door te blijven drukken op de functietoets **» afb. 8.**

Afstemmen op voorkeuzezenders

- Kies het frequentiegebied waarop de gezochte zender is opgeslagen.
- **Druk kort** op de voorkeuzetoets waaronder de gewenste zender is opgeslagen.

Naargelang de instellingen kunt u de zenders van een frequentiegebied doorlopen met de pijltoetsen **» pag. 19).**

Een opgeslagen zender kan alleen worden beluisterd als deze op uw huidige locatie nog te ontvangen is.

Digitale-radiofunctie (DAB, DAB+ en audio DMB)*

Inleiding tot thema

Een aantal uitvoeringen beschikken daarnaast ook over een DAB-radio-ontvanger.

De DAB-radio-ontvanger ondersteunt de overdrachtstandaarden DAB, DAB+ en DMB-audio.

Digitale radio in Europa wordt uitgezonden via frequenties van band III (174 MHz - 240 MHz) en de L-band (1452 MHz - 1492 MHz).

De frequenties van beide banden worden "**kanalen**" genoemd en hebben een afkorting, bijv. **12 A**

Een kanaal omvat verschillende DAB-zenders met de bijkomende diensten beschikbaar in een "**set**".

Op dit moment is de DAB-radio **niet overall beschikbaar**. In de DAB-radiofunctie wordt in gebieden zonder DAB-verzorging het volgende weergegeven: **» pag. 19.** In de instellingen van het systeem en de functies is in dit geval het wisselen naar een FM-zender mogelijk **» pag. 19.** In de instellingen van het systeem en de functies kunnen andere instellingen worden geconfigureerd voor het volgen van zenders en het afspelen van DAB-berichten.

i Let op

De zenders zijn verantwoordelijk voor de informatie die wordt uitgezonden.

Bediening



Afb. 10 Hoofdmenu RADIO: frequentieband selecteren.



Afb. 11 Hoofdmenu Radio: Weergave van voorkeuzetoetsen

DAB-radiofunctie starten

- Apparaattoets **(RADIO)** indrukken.
- Druk op de functietoets **(DAB)** » » **afb. 10** om de DAB-radiofunctie te starten.

Na het overschakelen op de DAB-radiofunctie worden in de onderste beeldschermregel de beschikbare golf lengtes (DAB, FM en AM¹⁾) aangeduid » » **afb. 10**. Drukt u opnieuw op de apparaattoets **(RADIO)**, dan worden bijkomende functies voor de DAB-radio-ontvanger getoond.

In de middelste beeldschermregel wordt de laatst ingestelde DAB-radiozender (**RADIO 21**) weergegeven. Indien daarop op de actuele locatie kan worden afgestemd, wordt deze ook weergegeven. De gekozen zenderset wordt in de bovenste scherm balk links getoond (**DAB 3**) » » **afb. 11**.

Extra DAB-zenders

Sommige DAB-zenders bieden, tijdelijk of permanent, extra zenders aan (bijvoorbeeld voor sportevenementen).

Indien een extra zender beschikbaar is, wordt ook die in de hoofdweergave getoond met ► samen met de zendernaam. In de zenderlijst worden de extra zenders aangeduid met "2nd" in de rechter marge.

Om naar een extra zender te gaan, selecteert u hem in de zenderlijst met de rechterdraai-/drukknop » » pag. 2 » » **afb. 1** (14).

U kunt deze selectie ook doen door herhaaldelijk te drukken op de overeenkomstige voorkeuzetoets van de hoofdzender » » pag. 10.

In het hoofdmenu van DAB wordt op het midden van het scherm de naam van de afgestemde extra zender getoond.

Extra zenders kunnen niet in het geheugen worden opgeslagen.

Wisselen van DAB-radiozender

De werking en bediening zijn vergelijkbaar met die voor de FM- en AM-radiofunctie¹⁾.

Handmatig de kanalen van het DAB-frequentiegebied doorlopen

- Druk op de functietoets **()** Frequentiegebied.

Het afgestemde kanaal wordt op het midden van het beeldscherm weergegeven. Indien het afgestemde kanaal een DAB-set uitzendt, wordt de naam ervan onder het kanaalnummer getoond. Wordt een ander geldig kanaal geselecteerd, dan zal de set die erop wordt ontvangen de eerste DAB-zender afspelen.

¹⁾ Afhankelijk van het land en van het apparaat.

Update van DAB-zenders starten



Afb. 12 Lijst van DAB-zenders met optie van update.

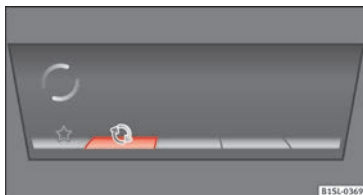

Afb. 13 De update van zenders is actief.

Terwijl de zenders bijgewerkt worden, zoekt het apparaat in de afstemknop naar beschikbare sets in dit gebied.

Het infotainmentsysteem werkt automatisch de zenderlijst op de achtergrond bij, indien DAB momenteel niet de actieve audiobron is of er in DAB-functie geen audio kan worden ontvangen via DAB. Indien u de zenderlijst

toch handmatig wenst bij te werken, gaat u als volgt te werk:

- Druk op de toets om de zenderlijst te openen.
- Druk op de functietoets » » » **afb. 12**, in de bovenste schermregel wordt een melding over de update van zenders getoond. » » » **afb. 13**.
- Deze update van zenders kan enkele seconden duren.

Tijdens de update van zenders wordt het geluid van het infotainmentsysteem onderdrukt.

Mediafunctie

Inleiding tot thema

Met "mediabronnen" worden audiobronnen aangeduid die op verschillende informatiedragers (bijv. cd, externe mp3-speler) audiobestanden bevatten. Deze audiobestanden kunnen met behulp van afspelapparaten of de audio-ingangen van de radio worden weergegeven.

Voorwaarden voor de mediabronnen en audiobestanden

Af fabriek ingebouwde cd-spelers voldoen aan veiligheidsklasse 1 volgens DIN IEC 76 (CO) 6/ VDE 0837.

Er mogen alleen 12 cm standaard-cd's ingeschoven worden.

Mediabron	Voorwaarden voor het afspe-len
audio-CD (tot 80 min).	– Specificatie cd-digital-audio
Cd-rom, cd-r, cd-rw tot max. 700 MB (megabyte) volgens ISO 9660 of Joliet-bestandsteststelsel.	– Mp3-bestanden (.mp3) met bitrates van 48 tot 320 kbit/s of variabele bitrate. – Afspellijsten in de formaten PL5 en M3U. – Afspellijsten niet groter dan 20 kB en met niet meer dan 250 verwijzingen – Max. 32 afspellijsten op een informatiedrager. – Bestandsnamen niet langer dan 64 tekens. – Mapstructuren met maximaal 10 niveaus. – Max. 120 mappen en max. 500 bestanden op een gegevensdrager.
AUX: Externe audiobron.	– 3,5 mm cinch-plug (jack-plug) voor vaste audio-aansluiting » » pag. 16.

Beperkingen en aanwijzingen

Verontreinigingen, hoge temperaturen en mechanische beschadigingen kunnen een informatiedrager onbruikbaar maken. Let op de aanwijzingen van de fabrikant van de informatiedrager.

Kwaliteitsverschillen tussen opslagmedia van verschillende fabrikanten kunnen bij de weergave storingen veroorzaken.

Houd rekening met de wettelijke bepalingen ten aanzien van het auteursrecht!

Cd's worden niet afgespeeld, als deze in het UDF- of direct cd-format werden opgenomen. Let in Windows Vista® op het formaat.

De configuratie van een informatiedrager of voor opname gebruikte apparaten en programma's kunnen ertoe leiden dat afzonderlijke titels of de informatiedrager niet leesbaar zijn. Informatie over hoe audiobestanden en opslagmedia het beste kunnen worden vervaardigd (compressierates, ID3-tag, etc.), vindt u bijvoorbeeld op internet.

Het inlezen van een informatiedrager met gecomprimeerde audiobestanden (mp3) duurt vanwege de grotere hoeveelheid gegevens langer dan het inlezen van een "normale" audio-cd. Complexe mapstructuren kunnen het inlezen extra vertragen.



Afspeellijsten leggen alleen een bepaalde afspreekvolgorde vast. In afspeellijsten zijn **geen** bestanden opgeslagen. Afspeellijsten

worden **niet** afgespeeld als de bestanden op de informatiedrager **niet** daar zijn opgeslagen waar de afspeellijst naartoe verwijst (relatieve routeaanduidingen).

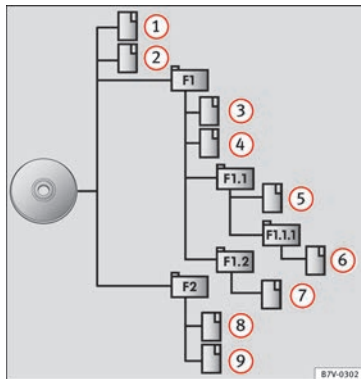
Afspreekvolgorde van bestanden en mappen





Afb. 14 Voorbeeld van de structuur van een cd met mp3's.

Vaak zijn de audiobestanden  op een informatiedrager ingedeeld in mappen  en afspeellijsten  om zo een bepaalde afspreekvolgorde vast te leggen.

Titels, mappen en afspeellijsten zijn in overstemming met hun naam op het opslagmedium numeriek en alfabetisch gesorteerd.

Submappen worden daarbij weergegeven als mappen en overeenkomstig de volgorde op de cd, doorgenummerd.

De illustratie **»» afb. 14** laat een voorbeeld zien van een typische mp3-cd die titels , mappen  en submappen  bevat.

De titels en mappen op deze cd worden daarbij in onderstaande volgorde afgespeeld en weergegeven:

1. Titel **1** en **2** in de **hoofddirectory** (ROOT) van de cd.
2. Titel **3** en **4** in de **eerste** map **F1** van de hoofddirectory van de cd (weergave:  **01**).
3. Titel **5** in de **eerste** submap **F1.1** van de map **F1** (weergave:  **02**).
4. Titel **6** in de **eerste** submap **F1.1.1** van de submap **F1.1** (weergave:  **03**).
5. Titel **7** in de **tweede** submap **F1.2** van de map **F1** (weergave:  **04**).
6. Titel **8** en **9** in de **tweede** map **F2** (weergave:  **05**).

Afspeellijsten  worden bij de afspreekvolgorde als mappen behandeld. **»»**

Let op

De afspeelvolgorde kan door het kiezen van de verschillende weergavemodi (MIX) worden gewijzigd » pag. 18.

Mediabron kiezen

Door te drukken op de apparaattoets **(MEDIA)** gaat u naar de mediafunctie.

Na omschakeling naar de mediafunctie worden in de onderste beeldschermregel enkele seconden de te kiezen mediabronnen weergegeven. De mediabron die wordt afgespeeld, wordt duidelijk aangegeven.



Mediakeuzemenu handmatig openen en mediabron kiezen

- Druk in de mediafunctie de apparaattoets **(MEDIA)** kort in om het *mediakeuzemenu* opnieuw weer te geven.
- Kies de gewenste mediabron door op de bijbehorende functietoets te drukken.
- **OF:** druk opnieuw op de apparaattoets **(MEDIA)** om de beschikbare mediabronnen een voor een te doorlopen.

Functietoets: mediabron

-  audio- of mp3-cd in interne cd-speler » pag. 14.

Functietoets: mediabron

-  Externe informatiedrager (USB) in de USB-poort » pag. 16. De locatie van de aansluiting vindt u in het instructieboekje van uw auto » brochure Instructieboekje, hoofdstuk Opbergvak.
-  SD-kaart in de opening voor SD-kaarten » pag. 15.
-  Externe audiobron aangesloten via multimedia-bus AUX-IN » pag. 16.

Als een voorheen beluisterde mediabron opnieuw wordt gekozen, wordt het afspelen hervat op de plek waar deze is gestopt (*uitzondering:* ).

Cd afspelen

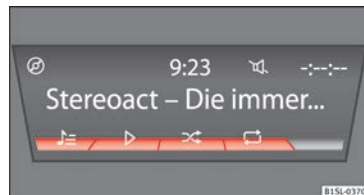



Afb. 15 Een cd wordt in de interne cd-speler afgespeeld.

De interne cd-speler kan zowel audio-cd's als mp3-cd's afspelen.

Een cd invoeren

- De cd met de tekstzijde naar boven houden.
- Schuif de cd altijd slechts zo ver in de cd-opening tot deze automatisch erin wordt getrokken.
- De geluidswaergeving begint na het plaatsen automatisch.



Cd eruit schuiven

- Druk op de cd-ejecttoets  » **afb. 1** .
- De geplaatste cd wordt eruit geschoven. Als de cd niet binnen 10 seconden wordt verwijderd, wordt deze om veiligheidsredenen weer erin geschoven.

In de mediafunctie kunt u verschillende mediabronnen kiezen en bedienen.

- Apparaattoets **(MEDIA)** indrukken.





Het afspelen van de laatst ingeschakelde mediabron wordt voortgezet. Voor het afspelen van een cd drukt u op de toets .

Om naar de volgende of vorige titel te gaan, drukt u op een van de apparaattoetsen  of  » **afb. 1** .

Houd een van de pijltoetsen ingedrukt om vooruit of terug te spoelen.

Tijdens het afspelen van de cd beschikt u over de volgende functietoetsen aan de onderste rand van het scherm. De actieve functietoetsen worden duidelijk aangegeven.

Functietoets: Betekenis^{a)}

-  Weergave van de afspeellijst. Hier kunt u ook rechtstreeks een titel selecteren met de stelknop » » » **afb. 1 (14)**.
-  Begin van het afspelen. Kan ook ingedrukt worden om het afspelen te onderbreken.
-  In willekeurige volgorde afspelen » » pag. 18.
-  Om een map of titel te herhalen » » pag. 18. Het symbool  geeft aan dat de afgespeelde titel herhaald wordt.

^{a)} Geldig voor de mediabronnen: cd-speler (mp3), SD-kaart, USB-poort en Bluetooth-audio.

Let op

Op een slecht wegdek en bij heftige trillingen kan de cd-speler bij het afspelen overslaan.

Afspelen van SD-kaart

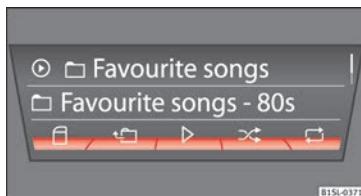

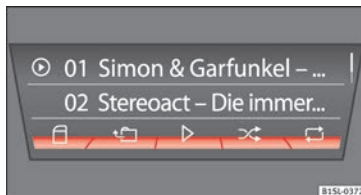

Afb. 16 Afspelen van SD-kaart: weergave van mappen.





Afb. 17 Afspelen van SD-kaart: weergave van titels.

- Steek de SD-kaart met de afgesneden hoek naar boven en het opschrift naar links in de opening voor SD-kaarten » » » **afb. 1 (2)**.
- Apparaattoets **(MEDIA)** indrukken.

Het afspelen van de laatst ingeschakelde mediabron wordt voortgezet. Voor het afspelen van de SD-kaart drukt u op de toets .







In de mappenweergave bladert u met de functietoets  en de stelknop » » » **afb. 1 (14)**. Druk op  om naar een hoger mappenniveau te gaan en draai aan de stelknop om de gewenste map te selecteren » » » **afb. 16**.

Om naar de volgende of vorige titel te gaan, drukt u op een van de apparaattoetsen  of  » » » **afb. 1 (1)**.

Houd een van de pijltoetsen ingedrukt om vooruit of terug te spoelen.

Tijdens het afspelen van de SD-kaart beschikt u over de volgende functietoetsen aan de onderste rand van het scherm. De actieve functietoetsen worden duidelijk aangegeven.

Functietoets: Betekenis

-  Om te wisselen naar de hoofddirectory van de SD-kaart.
-  Om naar een hoger niveau van mappen te gaan.
-  Om het afspelen te beginnen. Kan ook ingedrukt worden om het afspelen te onderbreken.
-  In willekeurige volgorde afspelen » » pag. 18.
-  Om een map of titel te herhalen. Het symbool  geeft aan dat de afgespeelde titel herhaald wordt » » pag. 18.





SD-kaart verwijderen

De aangesloten informatiedrager moet voor- bereid worden op loskoppeling om hem veil- ig te kunnen verwijderen.

- Druk op de infotainmenttoets **MENU** en ver- volgens op **Instellingen systeem**.
- Selecteer **Bron veilig verwijderen** en vervolgens **SD-kaart**. Nadat de informa- tiedrager verwijderd is uit het systeem, wordt de functieknop opnieuw inactief (grijze kleur).
- Nu kan de SD-kaart weggehaald worden.

Externe informatiedrager in de USB- poort

Naargelang het land en de uitrusting kunnen er een of meerdere USB-aansluitingen  zijn in de wagen.

De locatie van de USB-aansluitingen  hangt af van de wagen **» brochure Instructieboekje, hoofdstuk Opbergvak**.

Audiobestanden op een op de USB-ingang  aangesloten extern opslagmedium kun- nen via het infotainmentsysteem worden af- gespeeld en bediend.

Met externe gegevensdragers worden in dit instructieboekje USB-opslagmedia bedoeld, die afspeelbare bestanden bevatten, zoals

bijvoorbeeld, mp3-spelers, iPods™ en USB- sticks.

Enkel de compatibele audiobestanden wor- den getoond. Andere bestanden worden ge- negeerd.

De overige handelingen voor bediening van de externe informatiedrager (titel wisselen, titel selecteren en afspeelfunctie inschake- len) zijn vergelijkbaar met die van de andere audiobronnen (bijv. "Afspelen van SD-kaart") **» pag. 15**.

Aanwijzingen en beperkingen

Het aantal USB-aansluitingen  en de com- patibiliteit met de toestellen van Apple™ en andere mediaspelers hangen af van de uit- rusting.

Via de USB-aansluiting  wordt een voor USB gebruikelijke spanning van 5 volt be- schikbaar gesteld.

Vanwege het grote aantal verschillende infor- matiedragers en verschillende iPod™- en iP- hone™-generaties kan niet worden gegaran- deerd dat alle beschreven functies zonder storingen erop uitgevoerd kunnen worden.

Er gelden andere beperkingen en aanwijzin- gen voor wat betreft de voorwaarden gesteld aan mediabronnen **» pag. 12**.

Aansluiting beëindigen

De aangesloten informatiedrager **moet** voor- bereid worden op loskoppeling om hem veil- ig te kunnen verwijderen.

- Druk op de infotainmenttoets **MENU** en ver- volgens op **(Instellingen systeem)**.
- Selecteer **(Bron veilig verwijderen)** en vervol- gens **(← USB)**. Nadat de informatiedrager ver- wijderd is uit het systeem, wordt de functiek- nop opnieuw inactief (grijze kleur).
- Nu kan de informatiedrager losgekoppeld worden.

Externe audiobron aangesloten op de multimediabus AUX-IN

Wagenafhankelijk zit er een multimediabus AUX-IN aan de voorzijde van de radio **» afb. 1 5**, in het dashboardkastje aan bijrijders- zijde, in de middenconsole of in de armleu- ning tussen de voorstoelen.

De multimediabus AUX-IN kan alleen met een 3,5 mm jackplugsteker worden gebruikt.

Een aangesloten externe audiobron kan al- leen via de wagenluidsprekers worden weer- gegeven, maar **niet** met de bedieningsele- menten van de radio worden bediend.

De multimediabus AUX-IN moet ingeschakeld worden in de systeeminstellingen **» pag.**

19 voor weergave in het *mediakeuzemenu* » pag. 14.

Externe audiobron op de multimediabus AUX-IN aansluiten

- Basisvolume van de radio verlagen.
- Externe audiobron op multimediabus AUX-IN aansluiten.
- De geluidswaergave van de externe audiobron starten.
- In de mediafunctie apparaattoets **MEDIA** kort indrukken, om het keuzemenu van de beschikbare mediabronnen weer te geven » pag. 14.
- Druk op de functietoets **Ⓜ**.

Het **weergavevolume** van een extern aangesloten audiobron moet aan het weergavevolume van de andere audiobronnen worden aangepast.

Weergavevolume aanpassen

Als u het volume voor het afspelen van de externe audiobron wilt verhogen, verlaag dan vooraf het uitgangsvolume van het radiosysteem.

Als de aangesloten externe audiobron **te zacht** wordt weergegeven, verhoogt u eerst het **uitgangsvolume** van de externe audiobron, indien dit mogelijk is. Is dat niet voldoende, zet dan het **ingangsvolume** in de

stelselinstellingen op **Niveau 2** of **Niveau 3** » pag. 19.

Als de aangesloten externe audiobron **te hard of vervormd** wordt weergegeven, verlaagt u eerst zo ver mogelijk het **uitgangsvolume** van de externe audiobron. Als dat niet afdoende is, zet het **ingangsvolume** dan op **Niveau 2** of **Niveau 1**.

Let op

- Wanneer het afspelen op de externe audiobron wordt beëindigd of de stekker van de multimediabus AUX-IN wordt losgetrokken, blijft de radio in het menu AUX.
- Als de externe audiobron op het 12 V-stopcontact van de wagen is aangesloten, kan dit storende geluiden veroorzaken.
- Lees de handleiding van de fabrikant van de externe audiobron aandachtig door en neem deze in acht.

Weergave van titelinformatie

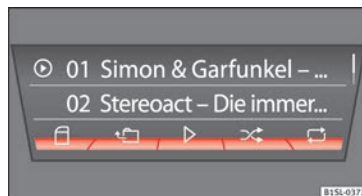

Afb. 18 Weergave van titels tijdens het afspelen van mp3.

Bij audio-cd's zonder cd-tekst wordt in de middelste beeldschermregel alleen **TRACK** en het titelnummer overeenkomstig de volgorde op de informatiedrager weergegeven.

Bij audiobestanden die extra informatie over de titel bevatten (track, cd-tekst , id3-tag bij mp3-bestanden), kunnen de verschillende gegevens over de titel weergegeven worden » **afb. 18**.

Afspeelfunctie wijzigen

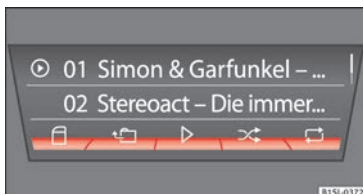

Afb. 19 Afspeelfuncties in de mediafunctie.

Let op de afspeelvolgorde van bestanden en mappen »» pag. 13.

Weergavemodi kiezen

- Druk op de functietoets om de desbetreffende afspeelfunctie te starten. De functietoets wordt duidelijk aangegeven.

⌘ **In willekeurige volgorde afspelen:** de titels worden in willekeurige volgorde afgespeeld. Het afspelen in willekeurige volgorde blijft voor de desbetreffende mediabron zo lang ingeschakeld tot deze daar wordt beëindigd.

↺ **Herhalen:** De titels van de afspeellijst worden herhaald.

- Druk de functietoets ⌘ opnieuw in om de actieve afspeelfunctie bij de op dat moment afgespeelde titel te beëindigen.

- Druk de functietoets ↺ opnieuw in om enkel de op dat moment afgespeelde titel te herhalen. Na nogmaals drukken wordt de herhaalfunctie uitgeschakeld.

Instellingsmenu's

Instellingen van het systeem en de functies (SETUP)

Instellingen wijzigen

Klankinstellingen

🎵» afb. 1 (7):

Volume:

Maximaal inschakelvolume: hier kunt u het volume vastleggen dat moet zijn ingesteld wanneer het apparaat aan wordt gezet. Voor de instelling gebruikt u de toetsen \odot en \ominus of de stelknop.

Berichten: hier kunt u het volume van de verkeersberichten (TP) vastleggen. Voor de instelling gebruikt u de toetsen \odot en \ominus of de stelknop.

Snelheidsaanpassing: de snelheidsafhankelijke volumeregeling regelt automatisch het volume in overeenstemming met de snelheid van de wagen » pag. 20.

AUX: om het **ingangsvolume** voor een **externe audio-bron** (AUX) aan het **weergavevolume** van de andere audiobronnen aan te passen.

Balance – Fader: instellen van de volumeverdeling.

Bassen – Middentonen – Hogetonen: instellen van de klankkleur.

Instellingenmenu's weergeven en instellingen wijzigen

- In de radio- of mediafunctie apparaattoets **SETUP** indrukken.
- Selecteer de gewenste instelmarge met de stelknop en bevestig door licht indrukken.
- Selecteer het submenu met de stelknop.
- Voer de gewenste instelling uit met de stelknop.
- Bevestig de wijzigingen door licht indrukken van de stelknop.
- Druk op de apparaattoets **SETUP** of **BACK** om het *SETUP-menu* te sluiten.

Tijdens het wijzigen van de volume-instellingen wordt de huidige audiobron analoog aan de doorgevoerde instellingen weergegeven.

Overzicht te kiezen instellingenmenu's

Afhankelijk van het betreffende land en de daarin beschikbare apparatuur, alsmede het uitrustingsniveau van de auto, variëren de te kiezen instellingen.

Menupunt: submenu's met effect

Radio:

Pijltoetsen: de betekenis van de pijltoetsen \odot en \ominus vastleggen om in de radiofunctie van zender te wisselen » pag. 7.

Menupunt: submenu's met effect

Geheugen: met de pijltoetsen worden alle **opgeslagen** zenders van het gekozen frequentiegebied doorlopen.

Zenders: met de pijltoetsen worden **alle** te ontvangen zenders na elkaar weergegeven.

Verkeersinfo (TP): berichten van de verkeersinformatiezenders » pag. 8.

Radiotekst: weergave van radiotekst

Geheugen wissen: opgeslagen zenders worden gewist.

Alle wissen: alle opgeslagen zenders worden gewist.

Door een speciaal geheugen te selecteren, worden slechts enkele zenders gewist. De geheugens die een zender bevatten worden duidelijk aangegeven met een frequentie en het symbool van een vuilnisemmer aan het eind van de regel.

Sorteren¹⁾:

Alfabet:

Groep:

Uitgebreide instellingen FM:

RDS Reg. ²⁾: in gebieden zonder RDS-bereik kunt u de RDS-diensten uitschakelen (bijv. automatisch zendervolgsysteem) » pag. 7.

Automat.:

Fix:



Menupunt: submenu's met effect

Frequentiewisseling (AF): Automatisch zendervolgsysteem » pag. 7.

Indien de functie actief is, wordt tijdens het rijden steeds gewisseld naar de frequentie van de afgestemde radiozender die op dat moment het best ontvangen wordt. Dit gebeurt ook indien daarmee een regionale uitzending wordt onderbroken.

Indien de functie is uitgeschakeld, wordt niet veranderd van frequentie. De afgestemde frequentie blijft actief tot de ontvangst helemaal is verbroken.

Aanvullende instellingen DAB:

DAB-verkeersberichten: indien berichten van een verkeersinformatiezender beschikbaar zijn, worden ze meteen afgespeeld in de actieve DAB-radiofunctie. De verkeersberichten van een FM-verkeersinformatiezender worden genegeerd. Indien de functie uitgeschakeld is of indien de huidige DAB-set geen TP-diensten aanbiedt, worden de verkeersberichten van een FM-verkeersinformatiezender direct in de actieve DAB-radiofunctie afgespeeld » pag. 8.

Andere DAB-berichten: DAB-berichten (nieuws, sport, weer, weerbericht enz.) worden in de actuele DAB-radiofunctie weergegeven.

Programmavolging DAB-DAB: automatisch volgen van zenders in de DAB-radiofunctie. Indien de ingestelde DAB-zender uitzendt op een ander kanaal wanneer van locatie veranderd wordt, wisselt het systeem automatisch naar dat kanaal (instelling af fabriek).

Menupunt: submenu's met effect

Automatisch omschakelen DAB-FM: voor het automatische zendervolgsysteem wordt omschakelen naar de FM-golflengte toegestaan » pag. 20.

Media:

Mix/Repeat incl. submappen: legt vast dat bij het willekeurig en herhaaldelijk afspelen ook mogelijke submappen worden opgenomen. De instelling is enkel van invloed op het afspelen van mp3/WMA-bestanden.

Beeldscherm:

Beeldscherm uit (in 10 s): het scherm gaat automatisch uit wanneer geen enkele handeling wordt uitgevoerd tijdens de ingestelde tijd. Zodra een van de apparaattoetsen, functietoetsen of draaiknoppen wordt bediend, wordt het scherm weer actief en wordt het laatst actieve dialoogscherf getoond.

Helderheid: selectie van de helderheid van het scherm van **Zeer helder** tot **Zeer donker**.

Tijdweergave in standby: wanneer het apparaat uitgeschakeld is, toont het scherm het huidige tijdstip.

Kleur: hier kunt u opvallende kleuren voor het scherm kiezen.

Taal/Language: hier kunt u de gewenste taal voor de gebruikersinterface handmatig instellen. U kunt ook kiezen voor automatische selectie van de taal van het instrumentenpaneel.

Bron veilig verwijderen: met deze optie kunt u een ingestoken SD-kaart of aangesloten USB-apparaat veilig verwijderen.

Menupunt: submenu's met effect

Fabrieksinstellingen: u kunt de fabrieksinstellingen voor **Radio, Media, Klank en Systeem** afzonderlijk of samen terugzetten.

Systeem informatie: weergave van technische gegevens van het toestel.

Copyright: gegevens van de gebruikte software.

^{a)} Enkel geldig voor het FM-frequentiegebied.

^{b)} De functie hangt af van het land en van het apparaat.

Werking van de snelheidsafhankelijke volumeregeling

De snelheidsafhankelijke volumeregeling regelt automatisch het volume in overeenstemming met de snelheid van de wagen.

De volumeverhoging kan afgesteld worden in niveaus van **1** tot **7**.

Als een lage waarde is ingesteld, dan wordt het volume bij stijgende rijnsnelheid maar gering verhoogd. Bij een hoge waarde wordt het volume bij stijgende rijnsnelheid sterk verhoogd. Bij **0** is de snelheidsafhankelijke volumeregeling uitgeschakeld.

Werking van DAB-FM LINK

Indien de DAB-zender die beluisterd wordt niet meer ingesteld kan worden (bijv. geen DAB-verzorging meer), probeert het apparaat deze zender op te sporen op de FM-golflengte.

Voor het automatisch volgen van de zender over alle frequenties is het nodig dat de DAB-zender en de FM-zender uitzenden met dezelfde zenderidentiteit en dat via de DAB-zender aangegeven wordt met welke FM-zender deze overeenkomt.

Wanneer de overeenkomstige FM-zender gevonden is, verschijnt de weergave **(FM)** achter de naam van de zender. Wanneer de DAB-zender opnieuw beschikbaar is, keert het systeem na een tijdje terug naar de DAB-functie.

Indien het signaal te zwak is en de DAB-zender niet gevonden kan worden op de FM-golflengte, wordt het geluid van de radio onderdrukt.

Meer informatie

Gebruikte afkortingen

AM	Modulatie van golfamplitude (middengolf, MW).
AUX-IN	Extra audio-ingang (auxiliary input).
DAB	Digitale-transmissienorm voor digitale radio (Digital Audio Broadcasting).
DIN	Duits Instituut voor Normalisatie
EON	Hulp aan andere radiotransmissienetwerken (Enhanced Other Network).
FM	Frequentiemodulatie (ultrakorte golf, UKW).
MP3	Compressieformaat van audiobestanden.
RDS	Radiogegevenssysteem voor aanvullende services (Radio Data System).
TP	Verkeersinformatiefunctie in radiofunctie (Traffic Program).

Trefwoordenlijst

A

Aanzetten	5
Afspelen van media	
SD-kaart	15
Antidiefstalcode	6
Apparaattoetsen	2
Apparaattoetsen (hardkeys)	5
AUX	16

B

Basisvolume	
wijzigen	6
Bedieningselementen	2
Beknopte informatie	4

C

CD-IN	14
Code	
zie Antidiefstalcode	6
Code van de radio	
zie Antidiefstalcode	6

D

DAB	
berichten	11
Hoofdmenu	11
inschakelen	11
kanaal	10
Overdrachtstandaarden	10
set	10
Update van zenders	12
volgen van zenders	20
zender wisselen	11

Digitale radio	
zie DAB	10
Draai-/drukknoppen	2, 5

E

Elementen	
extra	5
Energiebeheer	5
Externe audiobronnen	
USB	16
Externe audiobron (AUX)	16

F

Functietoetsen (softkeys)	5
---------------------------------	---

H

Herhaling	18
Hoofdmenu	
RADIO	7
SETUP	19
SOUND 	19

I

INFO (verkeersbericht)	8
Inleiding	4
Instellingen systeem	
zie SETUP	19
Instellingen van de functies	
zie SETUP	19
Instellingsmenu's	
zie SETUP	19

K

Klankeigenschappen	
zie SETUP	19

L

LOW BATTERY	5
-------------------	---

M

MEDIA	12
afspeelfunctie	18
afspeellijsten	13
afspeelvolgorde	13
audio-cd	12
AUX	16
Cd-functie	14
externe informatiedrager aangesloten op een	
USB-poort	16
indicaties	12
keuzemenu mediabron	14
mediabron wisselen	14
MP3-bestanden	12
Titelinformatie	17
voorwaarden	12
willekeurig afspelen (Mix)	18
Media afspelen	
AUX-IN-aansluiting	16
Cd-speler	14
externe informatiedrager (USB)	16
Multimedias AUX-IN	16

O

Overzicht apparatuur	2
----------------------------	---

R

Radio	
Golflengte kiezen	9
Golflengtes	9
Zenderfrequentie instellen	9
zendernaam	7

RADIO	
gehegenniveaus	9
hoofdmenu	7
voorkeuzetoetsen	10
zenders opslaan	10
zender wijzigen	9
RDS	7
On - Off	19
TP (Traffic Program)	8
S	
Scherf	2
SETUP	
instellingen van het systeem en de functies ..	19
klankeigenschappen	19
SOUND 	19
volume-instellingen	19
volumeverdeling	19
Storingen door mobiele telefoon	5
T	
Time-out	5
Toetsen	2
TP (Traffic Program)	8
Verkeersbericht (INFO)	8
U	
Uitzetten	5
USB	
een externe informatiedrager aansluiten	16
onleesbaar	16
verbinding beëindigen	16
V	
Veiligheidsaanwijzingen	4
Verkeersbericht (TP-INFO)	8
Verkeersinformatiefunctie (TP)	8
Vertraagd uitzetten	5
Volume	
zie Basisvolume	6
Volumeverdeling	
zie SETUP	19
Volume verlagen	5
Voorwaarden	
voor mediabronnen en audiobestanden	12
W	
Weergavevolume aanpassen	17

SEAT S.A. is voortdurend bezig alle uitvoeringen en modellen verder te ontwikkelen. Wij vragen u dan ook begrip voor het feit dat er zich op ieder moment wijzigingen in de geleverde wagen kunnen voordoen voor wat betreft vorm, uitrusting en techniek. Er zijn op basis van de gegevens, illustraties of beschrijvingen in deze handleiding geen rechten te ontleen.

De teksten, afbeeldingen en voorschriften in deze handleiding zijn gebaseerd op de stand van de informatie op het moment van het ter perse gaan. Fouten of weglatingen uitgezonderd, is de informatie in deze handleiding geldig op de datum van het ter perse gaan van deze uitgave.

Herdruk, weergave of vertaling, hetzij gedeeltelijk of in zijn geheel, is niet toegestaan tenzij SEAT hiervoor uitdrukkelijk schriftelijk haar toestemming heeft gegeven.

SEAT behoudt zich alle rechten voor volgens de Wet omtrent het "Copyright".

 Dit papier is vervaardigd met celstof die zonder chloor gebleekt is.

© SEAT S.A. - Herdruk: 15.08.16

Holandés 1SL012732CA (08.16)



1SL012732CA

