

**S** SEAT



# Ateca

Instructieboek

## Wagengegevens

Model:
Kenteken:
Chassisnummer:
Dag voertuigregistratie en -overdracht:
Officiële SEAT dealer:
Serviceadviseur:
Telefoon:

## Ontvangstbevestiging van documenten en autosleutels

Bij de wagen zaten:	JA	NEE
Boorddocumentatie	<input type="checkbox"/>	<input type="checkbox"/>
Eerste sleutel	<input type="checkbox"/>	<input type="checkbox"/>
Tweede sleutel	<input type="checkbox"/>	<input type="checkbox"/>
De correcte werking van de sleutels is gecontroleerd	<input type="checkbox"/>	<input type="checkbox"/>
Plaats:		
Datum:		
Handtekening van de gebruiker van de wagen:		

## Inleiding

U hebt voor SEAT gekozen, wij danken u voor uw vertrouwen.

Met uw nieuwe SEAT kunt u genieten van een wagen met de meest geavanceerde technologie en hoogwaardige uitrusting.

We bevelen u aan om dit instructieboekje aandachtig te lezen en u op die manier vertrouwd te maken met de wagen, zodat u elke dag opnieuw kunt genieten van alle functies.

De informatie over de bediening wordt aangevuld met aanwijzingen voor de werking en het onderhoud van de wagen, om de veiligheid en het waardebehoud ervan te waarborgen. Tevens vindt u praktische tips en handige suggesties om efficiënt en milieubewust met de wagen te kunnen rijden.

Wij wensen u veel plezier met uw wagen en een goede reis.

**SEAT, S.A.**

### ATTENTIE

**Houd rekening met de belangrijke veiligheidswaarschuwingen met betrekking tot de voorairbag van de bijrijder**  
»» pag. 34, Plaatsing en gebruik van kinderzitjes.

## Over dit boekje

Dit instructieboekje beschrijft de **uitrusting** van de wagen op het moment van het ter perse gaan. Sommige uitrustingsdelen die hierna worden beschreven, zullen later worden geïntroduceerd of zijn slechts beschikbaar op bepaalde afzetmarkten.

**Sommige van de uitrustingen of functies die in dit boekje beschreven worden zijn niet inbegrepen in alle types of varianten van het gamma; ze kunnen variëren of gewijzigd worden afhankelijk van technische vereisten of marktomstandigheden, zonder dat dit ooit beschouwd kan worden als misleidende reclame.**

De **afbeeldingen** zijn een standaardweergave en kunnen enigszins afwijken ten opzichte van uw wagen.

De **richtingaanduidingen** (links, rechts, voor, achter) die in dit instructieboekje genoemd worden zijn gerelateerd aan de rijrichting van de wagen, tenzij anders aangegeven.

Het **audiovisuele materiaal** dient enkel om de gebruikers te helpen om bepaalde functies van de wagen beter te begrijpen. Het dient niet ter vervanging van het instructieboekje. Raadpleeg het instructieboekje voor complete informatie en waarschuwingen.

**\*** De met een asterisk gemarkeerde uitrustingen worden alleen in bepaalde

uitvoeringen van het model standaard ingebouwd, worden alleen voor sommige uitvoeringen als optie geleverd, of worden alleen in bepaalde landen aangeboden.

- © De **geregistreerde handelsmerken** zijn aangegeven met ©. Wordt dit symbool niet aangegeven, dan houdt dit niet in dat het geen geregistreerd merk betreft.
- >> Geeft aan dat het onderwerp op de volgende bladzijde doorgaat.

In deze handleiding heeft u toegang tot de informatie via:

- Thematische inhoudsopgave met de algemene structuur van de handleiding per hoofdstuk.
- Visuele inhoudsopgave, waar grafisch staat aangegeven op welke pagina de "essentiële" informatie gevonden kan worden en die wordt uitgebreid in de overeenkomstige hoofdstukken.
- Alfabetische inhoudsopgave, met tal van termen en synoniemen die het zoeken naar informatie vergemakkelijkt.

### ⚠ ATTENTIE

**Teksten met dit symbool bevatten informatie over uw veiligheid en wijzen op gevaarlijke situaties die kunnen leiden tot ongevallen of verwondingen.**

### ⓘ VOORZICHTIG

**Teksten waarvoor dit symbool staat attenderen u op mogelijke schade aan uw wagen.**

### ♻ Milieu-aanwijzing

**In teksten met dit symbool staan aanwijzingen over milieubescherming.**

### ℹ Let op

**In teksten met dit symbool ervoor staat extra informatie**

## Digitaal instructieboekje

Op de officiële website van SEAT kunt u de digitale versie van de handleiding bekijken:



- scan de QR-code »»» **afb. 1**
- **OF** voer het volgende adres in de webbrowser in:

<http://www.seat.com/owners/your-seat/manuals-offline.html>

en selecteer uw wagen.

## Gerelateerde video's

De bediening van een aantal wagenfuncties kan worden getoond in de vorm van video-instructies:



- scan de QR-code »»» **afb. 2**
- **OF** voer het volgende adres in de webbrowser in:

<http://www.seat.com/owners/your-seat/manuals-offline.html>

selecteer uw wagen en vervolgens de optie "Multimedia".

### **i** Let op

**De video-instructies zijn maar in een aantal talen beschikbaar.**



## Inhoudsopgave

<b>Overzicht van de wagen</b> .....	7	Starthulp .....	53	<b>Vervoeren en praktische uitrustingen</b> .....	146
<b>Buitenaanzicht</b> .....	7	Motor starten door slepen en auto wegslepen .....	55	Bagage opbergen .....	146
<b>Buitenaanzicht</b> .....	8	<b>Zekeringen en lampjes</b> .....	59	Bagageruimte .....	147
<b>Overzicht (stuur links)</b> .....	9	Zekeringen .....	59	Dakdragersysteem* .....	153
<b>Overzicht (stuur rechts)</b> .....	10	Vervangen van lampjes .....	63	Opbergvak .....	155
<b>Binnenaanzicht</b> .....	11	<b>Bedienen</b> .....	71	Stopcontacten .....	158
<b>Veiligheid</b> .....	12	<b>Bestuurdersgedeelte</b> .....	71	<b>Airconditioning</b> .....	160
<b>Veilig rijden</b> .....	12	Binnenaanzicht .....	71	Verwarming, ventilatie en koeling .....	160
Rijadviezen .....	12	<b>Instrumenten en controlelampjes</b> .....	72	Interieurvoorverwarming en -voorventilatie* .....	169
Juiste zithouding van de inzittenden .....	13	Instrumentenpaneel .....	72	<b>Infotainmentsysteem</b> .....	174
Pedaalruimte .....	16	Bediening van het instrumentenpaneel .....	89	<b>Inleiding</b> .....	174
<b>Veiligheidsgordels</b> .....	16	Controlelampjes .....	91	Eerste stappen .....	174
Waarom veiligheidsgordels? .....	16	Infotainmentsysteem .....	94	Overzicht en bedieningselementen .....	178
Hoe worden veiligheidsgordels goed vastgegespt? .....	20	Multifunctiestuurwiel* .....	99	Algemene bedieningsaanwijzingen .....	179
Gordelspanners .....	22	<b>Openen en sluiten</b> .....	100	<b>Dataoverdracht</b> .....	185
PreCrash-systeem* .....	23	Autosleutelset .....	100	SEAT CONNECT .....	185
<b>Airbagsysteem</b> .....	25	Centrale vergrendeling .....	103	Full Link .....	190
Korte inleiding .....	25	Alarmsysteem* .....	110	WLAN-toegangspunt* .....	195
Werking van de airbags .....	27	Portieren .....	112	<b>Bediening van de infotainment</b> .....	197
<b>Veilig vervoer van kinderen</b> .....	32	Achterklep .....	114	Spraakbediening* .....	197
Veiligheid van kinderen .....	32	Knoppen voor de ruiten .....	119	Radio/Multimedia .....	199
<b>Noodgevallen</b> .....	42	Glazen dak* .....	121	Navigatie* .....	206
<b>Zelfhulp</b> .....	42	<b>Licht</b> .....	125	Telefooninterface .....	213
Service van info-oproep, pechoproep en noodoproep* .....	42	Verlichting van de wagen .....	125	Multimedia .....	219
Nooduitrusting .....	43	Binnenverlichting .....	132	<b>Rijden</b> .....	220
Bandenreparatie .....	44	<b>Zicht</b> .....	134	<b>Starten en rijden</b> .....	220
Een wiel verwisselen .....	46	Ruitenwisser voor en achter .....	134	Motor starten en afzetten .....	220
Ruitenwisserbladen vervangen .....	51	Achteruitkijkspiegels .....	136	Start-stopsysteem* .....	224
		Bescherming tegen de zon .....	138	Schakelbak .....	227
		<b>Stoelen en hoofdsteunen</b> .....	139	Automatische versnellingsbak/automatische DSG-versnellingsbak* .....	228
		Stoelen verstellen .....	139	Aanbevolen versnelling .....	235
		Hoofdsteunen .....	141	Bergafdaalhelp (HDC) .....	236
		Functies van de stoelen .....	142		

Besturing .....	237	Omgevingscamerasysteem (Top View Camera)* .....	301	<b>Regelmatig onderhoud</b> .....	354
SEAT-rijprofielen (SEAT Drive Profile)* .....	238	Achteruitrijhulp (Rear View Camera)* .....	305	Verzorging en schoonmaak .....	354
Aanwijzingen voor het rijden .....	240	<b>Trekhaak voor aanhangwagens en aanhangwagens*</b> .....	308	<b>Accessoires en technische wijzigingen</b> .....	360
<b>Systemen ter ondersteuning van de bestuurder</b> .....	244	Rijden met een aanhangwagen .....	308	Accessoires, onderdelen en reparatiewerkzaamheden .....	360
Algemene aanwijzingen .....	244	Trekhaak met elektrische ontgrendeling* .....	315	<b>Gebruikersinformatie</b> .....	362
Sensoren en camera's van rijhulpsystemen .....	245	Naderhand inbouwen van een trekhaak .....	317	<b>Gebruikersinformatie</b> .....	362
Snelheidsregelsysteem (SRS)* .....	248	<b>Advies en actie</b> .....	319	Door regelapparaten opgeslagen gegevens .....	362
Snelheidsbegrenzer .....	250	<b>Controleren en bijvullen</b> .....	319	Andere nuttige informatie .....	362
Noodremhulpsysteem (Front Assist)* .....	252	Tanken .....	319	Informatie over de Europese richtlijn 2014/53/EU .....	363
Automatische afstandsregeling (ACC - Adaptive Cruise Control)* .....	256	Brandstoftypen .....	320	<b>Technische gegevens</b> .....	367
Vooruitziende snelheidsregeling .....	261	AdBlue® .....	322	<b>Aanwijzingen over de technische gegevens</b> .....	367
Rijstrookassistent (Lane Assist)* .....	263	Motorregeling en uitlaatgasreinigingssysteem .....	325	Wat u moet weten .....	367
Bestuurdershulpsysteem (Travel Assist) .....	266	Motorruimte .....	327	<b>Trefwoordenlijst</b> .....	373
Semi-automatische besturing wagen bij medisch noodgeval (Emergency Assist) .....	268	Motorolie .....	329		
Rijstrookwisselassistent (Side Assist) met uitparkeerassistent (RCTA)* .....	270	Koelsysteem .....	332		
<b>Remmen en parkeren</b> .....	275	Remvloeistof .....	334		
Remsysteem .....	275	Reservoir ruitensproeiervloeistof .....	335		
Remstabiliserings- en remhulpsystemen .....	280	Accu van 12 volt .....	336		
Parkeren .....	283	Energierегeling .....	339		
<b>Hulpsystemen om te parkeren en manoeuvreren</b> .....	284	<b>Wielen</b> .....	340		
Inparkeersysteem (Park Assist)* .....	284	Wielen en banden .....	340		
Hulpsystemen om te parkeren en manoeuvreren (Park Pilot) .....	292	Bandenspanningscontrolesysteem .....	347		
Parkeerhulp plus* .....	293	Noodreservewiel .....	349		
Hulp bij het achteruit parkeren* .....	296	<b>Interval service</b> .....	351		
Assistent voor manoeuvres met aanhangwagen (Trailer Assist) .....	299	<b>Onderhoudsprogramma SEAT</b> .....	351		
		Onderhoudsintervallen .....	351		
		Bijkomende serviceaanbiedingen .....	353		
		Garantie .....	354		



## Buitenaanzicht

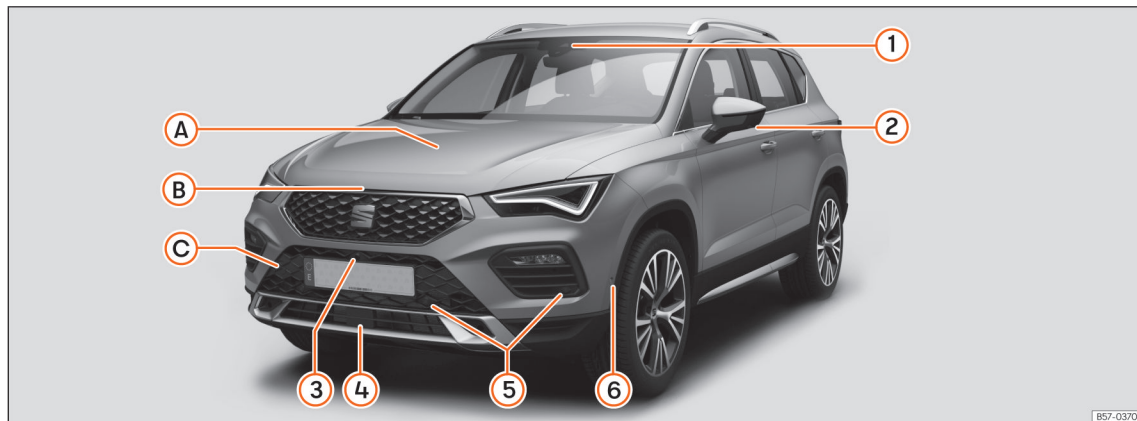

857-0370

### A Controle van niveaus

- Olie » pag. 329
- Remvloeistof » pag. 334
- Accu » pag. 336

### B Motorkap

- Ontgrendelingshendel » pag. 328
- Openen/sluiten » pag. 328

### C De auto slepen

- Sleepoog » pag. 58
- Starten door slepen » pag. 55

### Sensoren van rijhulpsystemen » pag. 244

- ① Multifunctionele voorcamera
- ② Camera's in spiegels "Area View"
- ③ Voorcamera "Area View"
- ④ Voorradar
- ⑤ Sensoren parkeerhulp
- ⑥ Sensor inparkeersysteem

## Buitenaanzicht

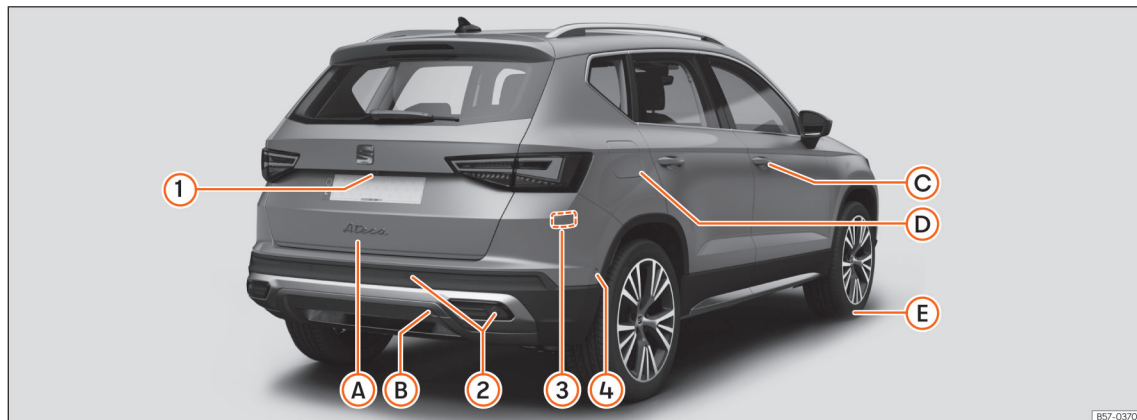

857-0370

### **A** Achterklep

- Van buitenaf openen » pag. 115
- Noodopenen » pag. 119

### **B** De auto slepen

- Sleepoog » pag. 58
- Starten door slepen » pag. 55

### **C** Openen en sluiten

- Portieren » pag. 112
- Centrale vergrendeling » pag. 103
- Noodvergrendeling » pag. 113

### **D** Brandstoftank

- Vulcapaciteit » pag. 368
- Dop openen/sluiten » pag. 319

### **E** Wat te doen bij lekke band

- Bandenafdichtset » pag. 44
- Wiel verwisselen » pag. 46

### Sensoren van rijhulpsystemen » pag. 244

- 1** Achtercamera
- 2** Sensoren parkeerhulp
- 3** Radars achterin
- 4** Sensor inparkeersysteem

## Overzicht (stuur links)

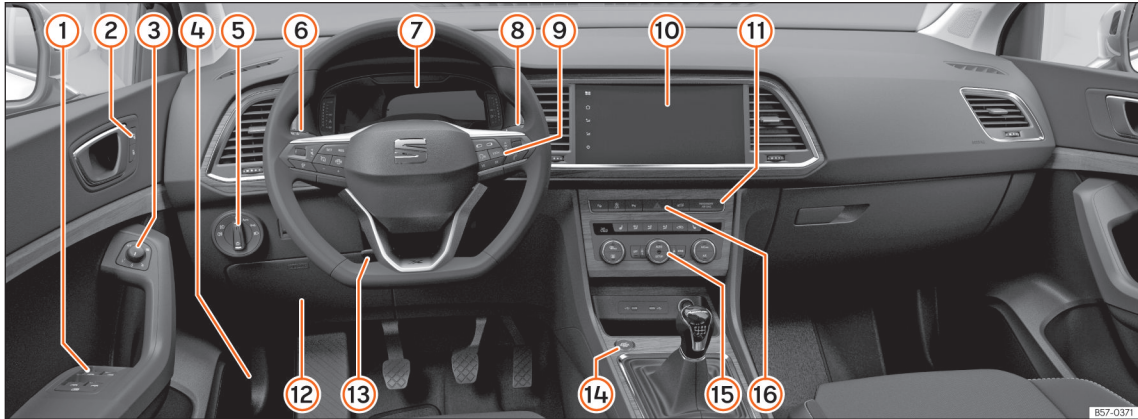

- |   |  |                           |
|---|--|---------------------------|
| ① Elektrische ruitbediening » pag. 119              | ⑧ Ruitenwissers en -sproeier » pag. 134                          | ⑯ Alarmlichten » pag. 131 |
| ② Centrale vergrendeling » pag. 103                 | ⑨ Bestuurdersinformatiesysteem » pag. 89                         |                           |
| ③ Instelling buitenspiegels » pag. 136              | ⑩ Infotainmentsysteem » pag. 94                                  |                           |
| ④ Hendel voor het openen van de motorkap » pag. 328 | ⑪ Indicator voor uitschakeling van de bijrijdersairbag » pag. 28 |                           |
| ⑤ Lichtschakelaar » pag. 125                        | ⑫ Zekeringen » pag. 59   |                           |
| ⑥ Knipperlicht- en grootlichthendel » pag. 127      | ⑬ Het stuurwiel verstellen » pag. 15                             |                           |
| Cruisecontrol » pag. 248                            | ⑭ Startknop » pag. 220   |                           |
| ⑦ Controlelampjes » pag. 91                         | ⑮ Airconditioning » pag. 160                                     |                           |

857-0371

## Overzicht (stuur rechts)

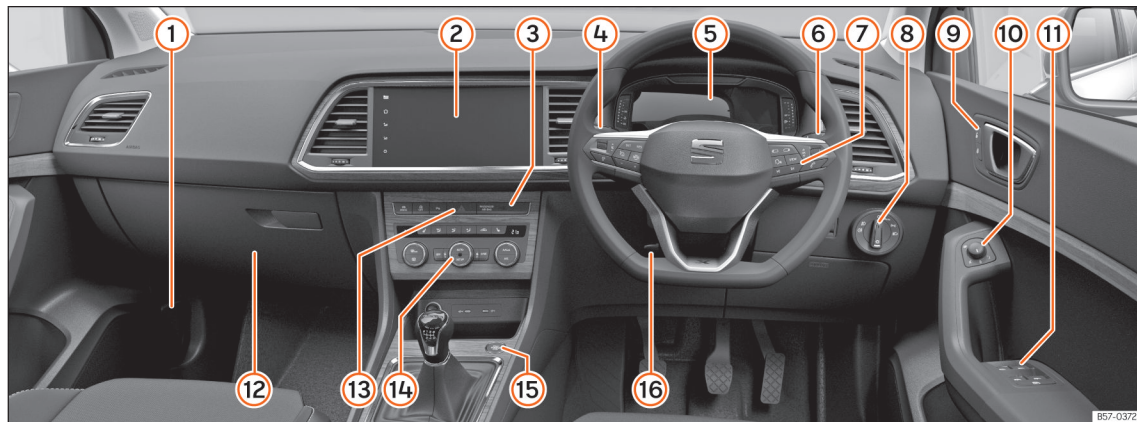

① Hendel voor het openen van de motorkap » pag. 328

② Infotainmentsysteem » pag. 94

③ Indicator voor uitschakeling van de bijrijdersairbag » pag. 28

④ Knipperlicht- en grootlichthendel » pag. 127

Cruisecontrol » pag. 248

⑤ Controlelampjes » pag. 91

⑥ Ruitenwissers en -sproeier » pag. 134

⑦ Bestuurdersinformatiesysteem » pag. 89

⑧ Lichtschakelaar » pag. 125

⑨ Centrale vergrendeling » pag. 103

⑩ Instelling buitenspiegels » pag. 136

⑪ Elektrische ruitbediening » pag. 119

⑫ Zekeringen » pag. 59

⑬ Alarmlichten » pag. 131

⑭ Airconditioning » pag. 160

⑮ Startknop » pag. 220

⑯ Het stuurwiel verstellen » pag. 15

857-0372

## Binnenaanzicht

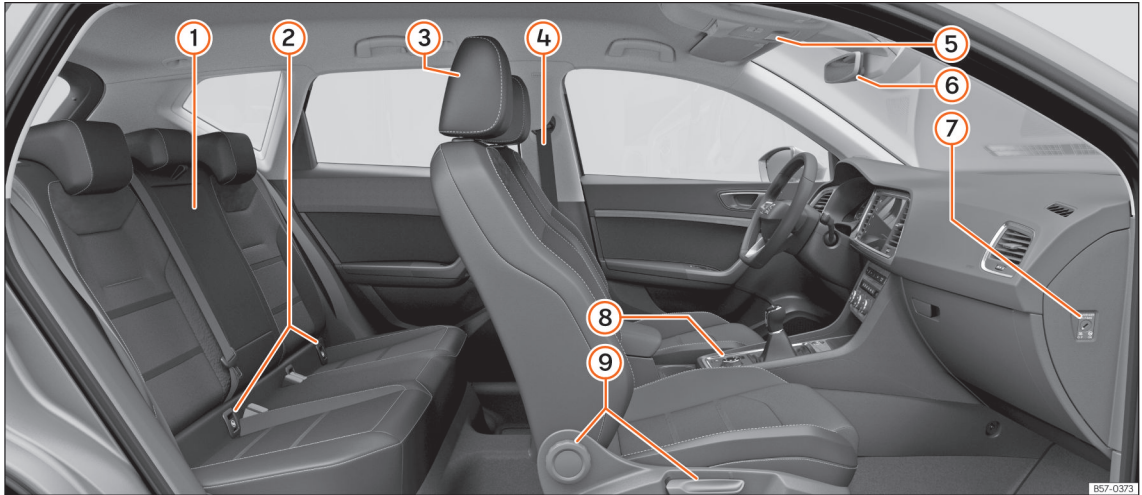

- ① Armsteun » pag. 152
- ② Isofix-verankeringen » pag. 36
- ③ De hoofdsteun verstellen » pag. 141
- ④ Veiligheidsgordels » pag. 16
- ⑤ Panoramadak » pag. 121
- ⑥ Binnenspiegel » pag. 136
- ⑦ De voorairbag van de bijrijder buiten werking stellen » pag. 28
- ⑧ Elektronische parkeerrem » pag. 277
- ⑨ De stoelen verstellen » pag. 139

## Veiligheid

### Veilig rijden

#### Rijadviezen

##### Veilig op weg

###### ⚠ ATTENTIE

- In dit hoofdstuk vindt u belangrijke informatie over hoe u en uw bijrijders met uw wagen om kunnen gaan. De overige belangrijke informatie die u moet kennen voor uw eigen veiligheid en voor de veiligheid van uw bijrijders, vindt u ook in de andere hoofdstukken van uw wagendocumentatie.
- Zorg ervoor dat de complete wagendocumentatie altijd in uw wagen ligt. Dit geldt in het bijzonder wanneer u de wagen aan anderen uitleent of verkoopt.

##### Vóór elke rit

Let vóór elke rit op de volgende punten voor uw eigen veiligheid en die van uw bijrijders:

- Zorg ervoor dat de verlichting en de knipverlichtingen van uw wagen optimaal werken.
- Controleer de bandenspanning.

- Zorg ervoor dat alle ruiten een helder en goed zicht naar buiten bieden.
- Ervoor zorgen dat de bagage goed vastzit » pag. 146.
- Zorg ervoor dat geen enkel voorwerp de bediening van de pedalen kan belemmeren.
- Spiegels, voorstoel en hoofdsteun verstellen naargelang uw lichaamslengte.
- Zorg dat de inzittenden op de achterbank de hoofdsteun in gebruiksstand hebben » pag. 141.
- Bijrijders erop wijzen de hoofdsteunen naargelang hun lichaamslengte te verstellen.
- Kinderen beschermen met een geschikt kinderzitje en een op een juiste wijze omgespte veiligheidsgordel » pag. 32.
- Juiste zithouding aannemen. Ook bijrijders erop wijzen de juiste zithouding aan te nemen » pag. 13.
- Steeds de veiligheidsgordel juist omgespen. Ook bijrijders erop wijzen de veiligheidsgordel juist om te gespen » pag. 16.
- U niet laten afleiden van het verkeer bijv. door uw bijrijders of een telefoongesprek.
- Nooit rijden als uw rijvaardigheid is beïnvloed (bijv. door medicijnen, alcohol, drugs).
- Verkeersregels en de aangegeven snelheden aanhouden.
- De snelheid altijd aan de weg-, verkeers- en weersomstandigheden aanpassen.
- Tijdens lange ritten regelmatig pauzeren - ten minste eens in de twee uur.
- Indien mogelijk niet rijden wanneer u moe bent of onder tijdsdruk staat.

###### ⚠ ATTENTIE

Het rijden onder de invloed van alcohol, drugs, medicijnen en verdovende middelen kan ernstige zelfs dodelijke ongevallen veroorzaken.

- Alcohol, drugs, medicijnen en verdovende kunnen de waarneming, reactietijd en veiligheid tijdens het rijden aanzienlijk schaden. U kunt hierdoor de controle over de wagen verliezen.

##### Veiligheidsvoorzieningen

Uw veiligheid en de veiligheid van uw bijrijders mag u niet op het spel zetten. Bij een ongeval kunnen de veiligheidsvoorzieningen de risico's op lichamelijk letsel reduceren. De

##### Factoren die op de veiligheid van invloed zijn

Als bestuurder draagt u de verantwoordelijkheid voor uzelf en uw bijrijders.

volgende punten omvatten een deel van de veiligheidsvoorzieningen in uw SEAT<sup>1)</sup>:

- 3-punts gordels,
- gordelbelastingsbegrenzing op de voorstoelen en de achterbank (zijkant),
- gordelspanners op de voorstoelen en de beide buitenste zitplaatsen achterin,
- voorairbags;
- knie-airbags;
- zij-airbags in de rugleuningen van de voorstoelen;
- hoofdairbags;
- "ISOFIX"-bevestigingspunten voor kinderzitjes op de achterste zitplaatsen met het "ISOFIX"-systeem,
- in hoogte verstelbare hoofdsteunen bij de voorstoelen;
- hoofdsteunen achteraan met gebruiks- en niet-gebruiksstand.
- verstelbare stuurkolom.

De genoemde veiligheidsvoorzieningen werken samen om u en uw bijrijders in ongevalsituaties zo goed mogelijk te beschermen. Deze veiligheidsvoorzieningen zijn u en uw bijrijders van geen nut als u en uw bijrijders een verkeerde zithouding aannemen of deze

voorzieningen niet juist verstellen of gebruiken.

**Vastzetten is in ieders belang!**

## Juiste zithouding van de inzittenden

### Juiste positie in de stoel

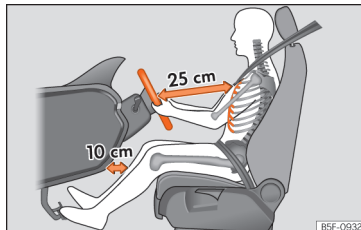

**Afb. 3** De correcte afstand tussen de bestuurder en het stuurwiel moet minstens 25 cm (10 inch) bedragen.

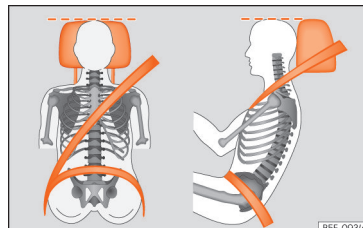

**Afb. 4** Juist verloop van de gordelband en juiste stand van de hoofdsteunen.

Hierna worden de juiste zithoudingen getoond voor de bestuurder en de andere inzittenden.

Personen die wegens hun lichaamsbouw de juiste zithouding niet kunnen aannemen, moeten informeren bij een gespecialiseerde werkplaats over mogelijke speciale inrichtingen. Alleen als een juiste zithouding wordt aangenomen, bieden veiligheidsgordel en airbag een optimale bescherming. SEAT raadt u aan de Technische Dienst te raadplegen.

Voor uw eigen veiligheid en om letsel of ongevallen bij plotseling remmen of bruske manoeuvres te voorkomen, beveelt SEAT u de volgende houdingen aan: »

<sup>1)</sup> Afhankelijk van de uitvoering/markt.

### Geldig voor alle inzittenden:

- Verstel de hoofdsteun zo dat de bovenrand hiervan op dezelfde hoogte komt te staan als de bovenzijde van het hoofd, in geen geval tot onder ooghoogte. Houd de nek zo dicht mogelijk bij de hoofdsteun »» **afb. 4.**
- Kleine personen moeten de hoofdsteun helemaal omlaagschuiven, zelfs als het hoofd onder de bovenrand ervan blijft.
- Grote personen moeten de hoofdsteun helemaal omhoogschuiven.
- Houd de voeten tijdens het rijden altijd in de voetenruimte.
- Stel de veiligheidsgordel goed af en maak hem goed vast »» **pag. 20.**

### Voor de bestuurder geldt bovendien het volgende:

- Zet de rugleuning bijna verticaal zodat uw rug geheel ertegen ligt.
- Stel het stuur zo in dat het zich op minstens 25 cm (10 inch) afstand tot het borstbeen »» **afb. 3** bevindt en kan worden vastgenomen met beide handen opzij aan de buitenkant, met licht geplooiden armen.
- Het stuur moet steeds naar de borstkas gericht zijn, nooit naar het gezicht.
- Stel de stoel zo in lengterichting in dat u de pedalen kunt intrappen met licht geplooid knieën en er een afstand van minstens 10 cm

(4 inch) overblijft tussen het deel van de knieën en het dashboard »» **afb. 3.**

- Stel de hoogte van de stoel zo in dat het tot het hoogste punt van het stuur komt.
- Houd beide voeten altijd in de voetenruimte zodat u de wagen op elk moment onder controle hebt.

### Voor de bijrijder geldt bovendien het volgende:

- Zet de rugleuning bijna verticaal zodat uw rug geheel ertegen ligt.
- Schuif de stoel zo ver mogelijk naar achteren (minstens 25 cm tussen de borstkas en het dashboard). Als u dichterbij zit dan 25 cm, kunnen de airbags geen goede bescherming geven.

### Aantal zitplaatsen

De wagen beschikt over **5** zitplaatsen, 2 voorin en 3 achterin. Alle plaatsen beschikken over een veiligheidsgordel.

Bij sommige uitvoeringen is uw wagen goedgekeurd voor **maximaal 4** inzittenden. 2 zitplaatsen voorin en 2 achterin.

### ⚠ ATTENTIE

**Een verkeerde zithouding in de wagen kan het risico op levensgevaarlijke letsels doen toenemen bij plots remmen en bruske ma-**

**noeuvres, of wanneer de airbags afgaan bij een botsing of ongeval.**

- **Voordat u begint te rijden, moeten alle passagiers op een juiste manier gaan zitten en die zithouding ook gedurende het volledige traject aanhouden. Dit geldt ook voor het omdoen van de veiligheidsgordel.**
- **Vervoer niet meer personen dan er plaatsen met veiligheidsgordel zijn in de wagen.**
- **Om kinderen te vervoeren, gebruikt u steeds een goedgekeurd kinderzitje dat geschikt is voor hun gewicht en lengte »» pag. 32.**
- **Tijdens het rijden houdt u uw voeten steeds in de voetenruimte. Leg ze bijvoorbeeld nooit op de stoel of op het dashboard, en steek ze nooit door de ruit. Anders kunnen de airbag en veiligheidsgordel geen enkele bescherming bieden, en verhogen ze mogelijk zelfs het risico op letsels bij een ongeval.**

### Gevaren door een verkeerde zithouding

Als u de veiligheidsgordels niet of verkeerd hebt omgegespt, wordt daarmee het risico op zwaar lichamelijk letsel met eventuele dodelijke gevolgen verhoogd. Veiligheidsgordels kunnen alleen bij juiste gordelverloop hun optimale beschermende werking waarborgen. Verkeerde zithoudingen reduceren de



beschermende werking van de veiligheidsgordels aanzienlijk en vergroten dus het risico op levensgevaarlijke letsels. Het risico op ernstig lichamelijk letsel of met zelfs dodelijke gevolgen wordt vooral vergroot als een airbag die afgaat een inzittende treft die een verkeerde zithouding heeft ingenomen. De bestuurder is verantwoordelijk voor alle personen, vooral de kinderen, die hij vervoert met de wagen.

Hierna wordt bij wijze van voorbeeld een aantal verkeerde zithoudingen opgesomd, die voor alle inzittenden van de wagen gevaarlijk kunnen zijn.

### Wanneer de wagen in beweging is:

- Nooit in de wagen staan.
- Nooit op de stoelen staan.
- Nooit op de stoelen knielen.
- Nooit de rugleuning te sterk naar achteren kantelen.
- Nooit tegen het dashboard leunen.
- Nooit op de achterbank liggen.
- Nooit op het puntje van de stoel gaan zitten.
- Nooit dwars op de stoel gaan zitten.
- Nooit uit de ramen leunen.
- Nooit de voeten uit de ramen steken.
- Nooit de voeten op het dashboard leggen.

- Uw voeten nooit op het kussen van de bank of op de rugleuning van de stoel leggen.
- Nooit in de voetenruimte gaan zitten tijdens een rit.
- Nooit op de armléuning gaan zitten.
- Nooit rijden zonder op de stoel te zitten met de veiligheidsgordel omgedaan.
- Nooit in de bagageruimte verblijven.

### ⚠ ATTENTIE

**Een verkeerde zithouding in de wagen verhoogt het risico op levensgevaarlijke letsels bij een ongeval, plots remmen of bruske manoeuvres.**

- Alle inzittenden moeten steeds juist zitten tijdens het rijden en hun veiligheidsgordel goed hebben omgedaan.
- De inzittenden die niet juist zitten, geen veiligheidsgordel dragen of niet voldoende afstand houden tot de airbag lopen het risico op levensgevaarlijke letsels, vooral wanneer ze geraakt worden door de geactiveerde airbags.

## Positie van het stuur verstellen

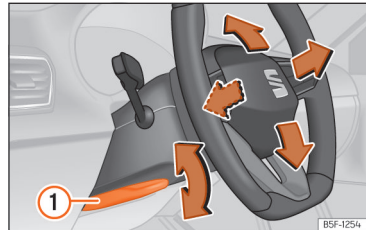

**Afb. 5** Hendel links onder aan de stuurkolom.

Verstel het stuurwiel vóór vertrek en alleen wanneer de wagen stilstaat.

- Trek de hendel »» » **afb. 5** ① omlaag, plaats het stuur in de gewenste positie en breng de hendel opnieuw omhoog tot het sluitpunt.

### ⚠ ATTENTIE

Een verkeerd gebruik van de stuurwielverstelling en een verkeerde stand van het stuurwiel kunnen ernstige of zelfs dodelijk letsel veroorzaken.

- Druk na het verstellen van de stuurkolom, de hendel »» » **afb. 5** ① stevig omhoog zodat de stand van het stuurwiel tijdens het rijden niet onbedoeld kan veranderen.
- Verstel het stuurwiel nooit tijdens het rijden. Indien u tijdens het rijden merkt dat het stuurwiel versteld moet worden, dient u »

op veilige wijze te stoppen en het stuurwiel in de juiste stand te zetten.

- Het verstelde stuurwiel moet steeds gericht zijn naar de borstkas en niet naar het gezicht, om de bescherming van de voorairbag van de bestuurder niet te beperken bij een ongeval.
- Tijdens het rijden moet u het stuurwiel steeds met beide handen vastnemen aan de buitenzijde ervan (positie 9 en 3 uur), om het risico op letsel bij de activering van de voorairbag van de bestuurder te verminderen.
- Houd het stuurwiel nooit vast in de positie van 12 uur of op andere wijze, bijv. in het midden. In zulke gevallen kunnen bij activering van de bestuurdersairbag ernstig letsel aan uw armen, handen en hoofd worden toegebracht.

## Pedaalruimte

### Pedalen

- Zorg ervoor dat u het gas-, rem- en koppelpedaal altijd ongehinderd kunt inrapen.
- Zorg ervoor dat de pedalen ongehinderd in hun oorspronkelijke stand kunnen terugkomen.

- Zorg ervoor dat de vloermatten tijdens het rijden veilig zijn bevestigd en de pedalen niet hinderen »» ⚠.

Er mogen alleen vloermatten worden gebruikt die het pedaalbereik vrijlaten en goed zijn vastgemaakt tegen verschuiven. Geschikte vloermatten zijn verkrijgbaar bij een officiële dealer. In de voetenruimte zijn bevestigingen\* voor vloermatten ingebouwd.

Bij uitval van een remcircuit moet het rempedaal verder dan gebruikelijk worden ingetrapt om de wagen tot stilstand te brengen.

### Geschikt schoeisel dragen

Draag schoenen die uw voeten goede steun geven en waarmee u de pedalen goed kunt bedienen.

### ⚠ ATTENTIE

- Als de pedalen niet ongehinderd kunnen worden bediend, kan dit tot kritieke situaties tijdens het rijden leiden.
- Nooit vloermatten of andere bekleding over de ingebouwde vloermatten leggen of installeren omdat die het pedaalbereik kunnen verkleinen en de bediening van de pedalen hinderen - gevaar voor ongevallen!
- Nooit voorwerpen in de voetenruimte voor de bestuurder leggen. Een voorwerp kan bij de pedalen komen en de bediening van de pedalen belemmeren.

## Veiligheidsgordels

### Waarom veiligheidsgordels?

#### Controlelampjes



#### Gaat rood branden

De bestuurder of bijrijder heeft de veiligheidsgordel niet om.

Door het branden van het controlelampje  wordt de bestuurder eraan herinnerd de veiligheidsgordel vast te gespen.

Voordat u gaat rijden:

- Steeds de veiligheidsgordel juist omgespen.
- Uw bijrijders er ook op wijzen de veiligheidsgordel juist om te gespen voordat u gaat rijden.
- Kinderen vervoeren in een geschikt kindertzitje dat in overeenstemming is met de grootte en de leeftijd van het kind »» pag. 32.

Als men begint te rijden met een snelheid boven 25 km/u (15 mpu) zonder dat de bestuurder of bijrijder zijn veiligheidsgordel heeft vastgespeld, of indien men de gordels losmaakt tijdens het rijden, klinkt gedurende enkele seconden een akoestisch signaal. Daarnaast gaat ook het waarschuwinglampje  knipperen.



Het controlelampje  gaat uit als de bestuurder en de bijrijder hun gordel bij ingeschakeld contact vastgespen.

### Indicatie gordels omgegespt voor de zitplaatsen achterin\*



**Afb. 6** Instrumentenpaneel: geeft aan dat de plaats linksachter bezet is en de overeenkomstige veiligheidsgordel juist is omgedaan.

Bij het inschakelen van het contact, informeert de gordelstatusindicator  **afb. 6** de bestuurder op het instrumentenpaneel of de inzittenden op de zitplaatsen achterin de overeenstemmende veiligheidsgordel hebben omgegespt.

-  Geeft aan dat de overeenkomstige plaats niet bezet is.
-  Geeft aan dat de plaats bezet is en de passagier zijn veiligheidsgordel heeft omgedaan.

Indien tijdens het rijden achterin een veiligheidsgordel wordt losgemaakt, knippert het overeenstemmende symbool maximaal 30 seconden. Indien gereden wordt met een snelheid hoger dan 25 km/u (15 mpu) dan klinkt bovendien een akoestisch signaal.

Indien tijdens het rijden op een van de zitplaatsen achterin een veiligheidsgordel wordt omgegespt of losgemaakt, dan wordt de gordelstatus aangeduid gedurende ca. 30 seconden. De indicatie kan worden verborgen door te drukken op de toets **0.0/SET** op het instrumentenpaneel.

### De beschermende werking van de veiligheidsgordels?



**Afb. 7** Bestuurders die de veiligheidsgordel correct dragen zullen niet weggeslingerd worden bij plotseling remmen.

Veiligheidsgordels die goed zijn vastgegespt, houden de inzittenden van de wagen in de juiste zitpositie. De veiligheidsgordels helpen ook ongecontroleerde bewegingen te voorkomen die zwaar lichamelijk letsel kunnen toebrengen en ze verminderen het gevaar uit de wagen te worden geslingerd bij een ongeval.

Inzittenden van de wagen met goed vastgegespte veiligheidsgordels profiteren in hoge mate van het feit dat de kinetische energie optimaal via de gordels wordt geabsorbeerd. Ook garanderen de structuur van de voorzijde en andere passieve veiligheidskenmerken van uw wagen, zoals bijv. het airbagsysteem, een absorptie van de vrijgekomen kinetische energie. De kinetische energie die vrijkomt wordt op deze wijze verminderd en het risico op lichamelijk letsel wordt tegelijkertijd beperkt. Daarom moet u altijd de gordel omgespen voordat u gaat rijden, ook al is het maar voor een korte rit.

Let er eveneens op dat ook de andere inzittenden goed zijn vastgegespt. Ongevallenstatistieken hebben uitgewezen dat het juist omgespen van de veiligheidsgordels het risico op lichamelijk letsel aanzienlijk verkleint en de kans een zwaar ongeval te overleven vergroot. Juist vastgegespte veiligheidsgordels verhogen bovendien de optimale beschermende werking van airbags die in geval van een aanrijding worden geactiveerd. Om 

deze reden is in de meeste landen het dragen van de veiligheidsgordels wettelijk verplicht.

Hoewel uw wagen met airbags is uitgerust, moeten de veiligheidsgordels juist worden vastgegespt. De voorairbags bijvoorbeeld worden alleen bij bepaalde frontale aanrijdingen geactiveerd. De voorairbags worden niet geactiveerd bij lichte frontale aanrijdingen, lichte aanrijdingen van opzij, aanrijdingen van achteren, over de kop slaan en bij aanrijdingen waarbij de vooraf afgestelde airbag-activeringswaarde in het regelapparaat niet werd overschreden.

### Belangrijke veiligheidsaanwijzingen voor het gebruik van de veiligheidsgordels

- De veiligheidsgordel altijd dragen zoals in dit hoofdstuk is beschreven.
- Zorg ervoor dat de veiligheidsgordels altijd kunnen worden omgespnt en niet zijn beschadigd.

#### ATTENTIE

- Als u de veiligheidsgordel niet of verkeerd heeft omgespnt, wordt daarmee het risico op zwaar lichamelijk letsel met eventueel dodelijke gevolgen verhoogd. De optimale beschermende werking van de veiligheids-

gordels wordt alleen bereikt als u de veiligheidsgordels juist draagt.

- Met een veiligheidsgordel mogen nooit twee personen (ook geen kinderen) gelijktijdig worden vastgegespt.
- Nooit de vastgegespte veiligheidsgordel losmaken zolang de wagen in beweging is - levensgevaarlijk!
- De gordelband mag niet over harde of breekbare voorwerpen (bril, balpen enz.) heen worden gelegd omdat daardoor letsel kan ontstaan bij een ongeval.
- De gordelband mag niet zijn ingeklemd, beschadigd of langs scherpe kanten schuren.
- Nooit de veiligheidsgordel onder de arm of in een andere verkeerde houding dragen.
- Zeer dikke, losse kleding (bijv. een mantel over een sweatshirt) belemmert het strak aansluiten en de werking van de veiligheidsgordels.
- De invoeropening voor de slotgesp mag niet verstopt zijn door papier of iets dergelijks omdat anders de slotgesp niet goed kan worden vastgeklikt.
- Nooit het verloop van de gordelband veranderen door gordelbandklemmen, bevestigingsogen of iets dergelijks.
- Gerafelde of ingescheurde veiligheidsgordels, beschadigingen aan de gordelverbindingen, aan de oprolautomaten of het slotdeel kunnen in geval van een aanrijding zwaar lichamelijk letsel veroorzaken. Daar-

om regelmatig de toestand van alle veiligheidsgordels controleren.

- Veiligheidsgordels die tijdens een ongeval worden belast en daardoor minder spannen, moeten door een gespecialiseerde werkplaats worden vervangen. Vervanging kan noodzakelijk zijn, ook al lijken er geen zichtbare beschadiging te zijn. Controleer voorts de verankeringen voor de veiligheidsgordels.
- Nooit proberen om de veiligheidsgordels zelf te repareren. De veiligheidsgordels mogen nooit op een of andere wijze worden veranderd of door u worden uitgebreid.
- De gordel moet worden schoongehouden, omdat door ernstige vervuiling de werking van de gordelautomaat kan worden belemmerd.

### Frontale aanrijdingen en natuurkundige wetten



**Afb. 8** De niet-vastgegespte bestuurder vliegt naar voren.

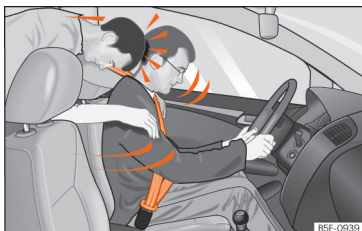

**Afb. 9** De niet-vastgegespte passagier op een zitplaats achterin vliegt naar voren op de vastgegespte bestuurder.

Het is gemakkelijk uit te leggen hoe de natuurwetten werken bij een frontale botsing: wanneer een wagen in beweging komt, ontstaat, zowel in de wagen als bij de inzittenden

hiervan, een energie die "kinetische energie" genoemd wordt.

De kracht van de "kinetische energie" is sterk afhankelijk van de snelheid van de wagen, het gewicht van de wagen en van de inzittenden. Hoe hoger, hoe meer energie "geabsorbeerd" moet worden bij een ongeval.

De snelheid van de wagen is echter de belangrijkste factor. Als bijv. de snelheid wordt verdubbeld van 25 km/u (15 mph) naar 50 km/u (30 mph), wordt de overeenstemmende kinetische energie verviervoudigd!

Omdat de inzittenden van de wagen in ons voorbeeld geen veiligheidsgordels dragen, wordt bij een botsing de totale bewegingsenergie van de inzittenden van de wagen alleen door de botsing afgebouwd.

Zelfs als u niet sneller rijdt dan 30 km/u (19 mph) en 50 km/u (30 mph), komen er bij een botsing krachten vrij op het lichaam die al snel een ton (1.000 kg) kunnen overschrijden. De op uw lichaam werkende krachten worden bij hogere snelheden zelfs nog sterker.

Inzittenden van de wagen die hun veiligheidsgordels niet hebben omgespeld, zijn dus niet met de wagen "verbonden". Bij een frontale botsing zullen deze personen dus met dezelfde snelheid verder bewegen als waarmee de wagen zich voor de botsing heeft bewogen! Dit voorbeeld geldt niet alleen voor frontale botsingen, maar ook bij alle andere soorten botsingen en aanrijdingen.

Al bij lage botssnelheden komen op het lichaam krachten vrij die niet meer met de handen kunnen worden afgeweerd. Bij een frontale botsing worden niet-vastgegespte inzittenden naar voren geslingerd en stoten zij ongecontroleerd tegen delen in het interieur, zoals het stuurwiel, het dashboard en de voorruit » **afb. 8.**

Ook voor inzittenden op de zitplaatsen achterin is het belangrijk de gordel juist om te gespen omdat zij bij een aanrijding ongecontroleerd door de wagen worden geslingerd. Een niet-vastgegespte passagier op een zitplaats achterin brengt niet alleen zichzelf, maar ook de bestuurder en/of voorpassagier die voorin zitten in gevaar » **afb. 9.**

## Hoe worden veiligheidsgordels goed vastgespjt?

### De veiligheidsgordel vast- en losgespen

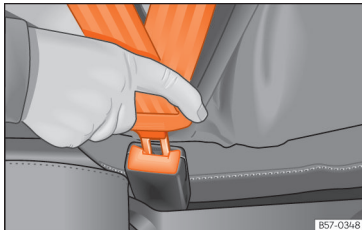

**Afb. 10** De gesp van de veiligheidsgordel in het slot schuiven.

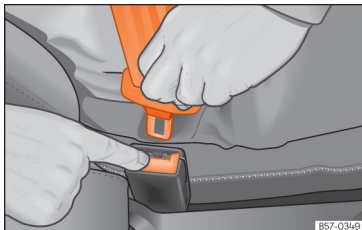



**Afb. 11** De gesp losmaken van het gordelslot.

Juist gedragen veiligheidsgordels houden de inzittenden in de zithouding die hen de hoogste bescherming biedt bij brusk remmen of ongeval »» » .

#### Veiligheidsgordel omgespen

Gesp de veiligheidsgordel vóór elke rit om.

- Voorstoel en hoofdsteun juist verstellen »» pag. 13.
- Zet de rugleuning van de achterbank in verticale positie »» .
- Trek aan de gesp van de gordel en plaats de band uniform over de borstkas en het bekken. Zorg er daarbij voor dat de gordel **niet** verdraaid wordt »» .
- Steek de slotgesp alleen in het bij de betreffende zitplaats behorende slot »» **afb. 10**.
- Trek aan de gordel om te controleren of de gesp goed vastzit in het slot.

#### Veiligheidsgordels losgespen

Maak de veiligheidsgordel alleen los wanneer de wagen stilstaat »» .

- Druk op de rode knop in het slot »» **afb. 11**. De gesp springt uit het slot.
- Leid de gordel met de hand zodat de band vlotter oprolt, de gordel niet verdraait en de bekleding niet beschadigd raakt.

#### **ATTENTIE**

- De veiligheidsgordel garandeert alleen een optimale bescherming wanneer de rugleuning rechtop staat en de gordel correct gedragen wordt in overeenstemming met de lichaamslengte.
- Het losmaken van de veiligheidsgordel tijdens het rijden kan ernstig of dodelijk letsel veroorzaken bij brusk remmen of een ongeval.
- De geplaatste of losliggende veiligheidsgordel kan ernstig letsel veroorzaken indien de gordel verschuift van harde naar zachte lichaamsdelen (bijv. de buik).

## Juiste plaatsing van de gordel

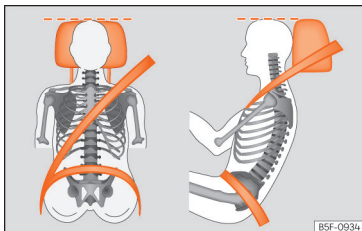

**Afb. 12** Juist verloop van de gordelband en een juiste stand van de hoofdsteun van voren en opzij gezien.



**Afb. 13** Verloop van de gordelband bij zwangere vrouwen.

Alleen wanneer de gordelband goed geplaatst is, bieden de veiligheidsgordels de optimale bescherming bij een ongeval en

wordt het risico op ernstig of dodelijk letsel verlaagd. Een juist verloop van de gordels houdt de inzittenden tevens in de optimale positie voor een maximale bescherming door de airbag. Om die reden moet de veiligheidsgordel altijd en met een juist verloop gedragen worden.

Een verkeerde zithouding kan ernstige of zelfs dodelijke letsels veroorzaken » pag. 13, Juiste zithouding van de inzittenden.

- Het schoudergedeelte moet steeds over het midden van de schouder lopen; nooit over de nek, boven of onder de arm of achter de rug.
- Het heupgedeelte van de veiligheidsgordel moet vóór het bekken lopen en nooit over de buik.
- Plaats de gordel steeds vlak en strak over het lichaam. Trek zo nodig lichtjes aan de gordelband.

In het geval van **zwangere vrouwen** moet de veiligheidsgordel uniform over de borstkas en zo laag mogelijk over het bekken lopen, met vlakke band zodat de gordel niet drukt op de buik. De veiligheidsgordel moet gedurende de volledige zwangerschapsperiode worden gebruikt » **afb. 13**.

## Gordelverloop aanpassen aan de lichaamslengte

Het verloop van de gordelband kan aangepast worden door de hoogte van de voorstoelen te wijzigen.

### ⚠ ATTENTIE

Een verkeerd gordelverloop kan bij een ongeval ernstig of zelfs dodelijk letsel veroorzaken.

- Het schoudergedeelte van de gordel moet over het midden van de schouder lopen en nooit over de hals of onder de arm.
- De veiligheidsgordel moet vlak en vast op het bovenlichaam liggen.
- Het heupgedeelte van de veiligheidsgordel moet vóór het bekken lopen en nooit over de buik. De veiligheidsgordel moet vlak en vast op het bekken liggen. Trek zo nodig lichtjes aan de gordelband.
- In het geval van zwangere vrouwen moet de veiligheidsgordel zo laag mogelijk en vlak over het bekken en "rond" de buik lopen » **afb. 13**.
- Verdraai de gordelband niet tijdens het dragen.
- Verwijder de veiligheidsgordel nooit van het lichaam met de hand na juiste plaatsing.
- Laat de gordelband niet over harde of breekbare voorwerpen lopen, zoals brillen, balpenen of sleutels.

»

- **Wijzig het gordelverloop nooit met gordelklemmen, bevestigingsogen en dergelijke.**

### **i** Let op

Degenen voor wie wegens hun lichaamsbouw, de optimale positie van de gordelband niet verwezenlijkt kan worden, moeten informeren bij een gespecialiseerde werkplaats over mogelijke speciale inrichtingen om de maximale bescherming van de gordel en de airbag mogelijk te maken. SEAT raadt u aan de Technische Dienst te raadplegen.

## Gordelspanners

### Werking van de gordelspanners

De veiligheidsgordels voor de voorstoelen en de beide buitenste zitplaatsen achterin<sup>1)</sup> zijn uitgerust met gordelspanners.

De gordelspanners worden geactiveerd door sensoren, maar alleen bij zware frontale botsingen of zware botsingen van opzij en van achteren.

Dankzij de gordelspanners worden de veiligheidsgordels gespannen tegen de richting

van het afrollen in en de voorwaartse beweging van de inzittenden wordt gereduceerd.

De gordelspanners werken samen met het airbagsysteem. Bij het kantelen worden de gordelspanners niet geactiveerd indien de hoofdairbags niet afgaan.

### Gordel omkeerbaar spannen

In bepaalde rijsituaties kunnen de veiligheidsgordels omkeerbaar worden gespannen » pag. 23. Bijvoorbeeld:

- bij bruusk remmen
- bij over- of ondersturen
- bij lichte aanrijdingen

### **i** Let op

- **Als de gordelspanners worden geactiveerd, ontstaat fijn stof. Dit is normaal en geen teken van vuur in de wagen.**
- **Als de wagen of afzonderlijke onderdelen van het systeem worden verschroot, beslist de betreffende veiligheidsvoorschriften opvolgen. Deze voorschriften zijn bekend bij de werkplaats van de officiële dealers en kunnen daar worden ingezien.**

### Onderhoud en verwijdering van de gordelspanners

De gordelspanners maken deel uit van de veiligheidsgordels die bij de zitplaatsen in uw wagen aanwezig zijn. Wanneer u werkzaamheden aan de gordelspanners uitvoert en systeemonderdelen vanwege andere reparatiedoelinden uit- en inbouwt, kan de veiligheidsgordel beschadigd raken. Dat kan tot gevolg hebben dat de gordelspanners in geval van een aanrijding niet juist of helemaal niet werken.

Om de beschermende werking van de veiligheidsgordels niet te beïnvloeden en te vermijden dat uitgebouwde onderdelen lichamelijke letsel en milieuvuiling veroorzaken, moeten de voorschriften die bij de werkplaats van de officiële dealers bekend zijn in acht genomen worden.

### **⚠** ATTENTIE

- **Verkeerde behandeling en zelf uitgevoerde reparaties vergroten het risico op zwaar lichamelijke letsel met zelfs dodelijke gevolgen omdat daardoor de gordelspanners niet of onverwacht kunnen worden geactiveerd.**

<sup>1)</sup> Naargelang de uitvoering/markt.



- De gordelspanners en veiligheidsgordels inclusief de oprolautomaten kunnen niet worden gerepareerd.
- Alle werkzaamheden aan de gordelspanners en veiligheidsgordels evenals het uitbouwen van systeemonderdelen vanwege andere reparatiedoelinden mogen alleen door de werkplaats van een officiële dealer worden uitgevoerd.
- De bescherming van de gordelspanners geldt slechts voor één aanrijding. De spanners moeten vervangen worden als ze in werking zijn getreden.

### Milieu-aanwijzing

De airbagmodules en gordelspanners kunnen perchloraat bevatten. Leef de wettelijke bepalingen voor hun verwijdering na.

## PreCrash-systeem\*

### Werking

Het PreCrash-systeem is een hulpsysteem dat een aantal maatregelen in gang zet om de inzittenden te beschermen in mogelijk gevaarlijke situaties, zonder dat een botsing kan worden vermeden.

Het werkt enkel in zijn geheel wanneer geen enkel speciaal rijprofiel is gekozen en wanneer er geen enkele storing is.

### Basisfuncties

Naargelang de wettelijke bepalingen van het land in kwestie en de uitrusting van de wagen kunnen in kritieke situaties (bijv. in sommige omstandigheden van noodremmen of wanneer de bestuurder de controle over zijn stuur verliest) de volgende functies afzonderlijk of tegelijk worden geactiveerd vanaf een snelheid van ca. 30 km/u (20 mpu).

- Omkeerbaar spannen van de veiligheidsgordels voorin die zijn vastgegespt.
- Inschakelen van de alarmlichten.
- Automatisch sluiten van de ruiten tot een kier en, naargelang de uitrusting, van het panoramaschuif-kanteldak.

Naargelang de ernst van de rij situatie kunnen de gordels individueel worden gespannen of beide gordels tegelijk.

### In aanvulling op het afstandscontrolesysteem (Front Assist)

In wagens met Front Assist » pag. 252 wordt, binnen de beperkingen van het systeem, informatie gebruikt om het risico op een botsing met de voorligger te beoordelen. Bij een hoge kans op aanrijding van achteren of tijdens de activering van Front Assist kunnen ook de functies van het PreCrash-systeem worden geactiveerd.

### In aanvulling op de rijstrookwisselassistent (Side Assist)

In wagens met rijstrookwisselassistent » pag. 270 wordt, binnen de beperkingen van het systeem, informatie gebruikt om het risico op een botsing met het verkeer achter de wagen te beoordelen. Bij een hoge kans op aanrijding van achteren kunnen ook de functies van het PreCrash-systeem worden geactiveerd. In dergelijke situaties worden de alarmlichten ingeschakeld met een hogere frequentie.

### In aanvulling op de semi-automatische besturing wagen bij medisch noodgeval (Emergency Assist)

In wagens met semi-automatische besturing bij medisch noodgeval wordt, binnen de beperkingen van het systeem, informatie gebruikt om de staat van de bestuurder te beoordelen. Bij detectie van inactiviteit kunnen de volgende systemen van de PreCrash worden geactiveerd:

- Reversibele spanning van de veiligheidsgordel van de bestuurder.
- Automatisch sluiten van de ruiten tot een kier en, naargelang de uitrusting, van het panoramaschuif-kanteldak.

### Activering van het PreCrash-systeem

Het PreCrash-systeem kan deels worden ingeschakeld door de tractie- en/of »

stabiliseringscontrole uit te schakelen, naar gelang de uitrusting. Wanneer deze veiligheidscontroles van de wagen actief zijn (standaard telkens wanneer het contact wordt ingeschakeld), is het systeem volledig geactiveerd.

### Instelling in de selectie van het rijprofiel

In wagens met selectie van het rijprofiel past PreCrash zich aan de speciale configuratie van het overeenkomstige profiel aan »» pag. 238.

### Beperkte werking

In de volgende situaties is het PreCrash-systeem niet of slechts in beperkte mate beschikbaar:

- Als de ASR en/of ESC uitgeschakeld zijn.
- Als achteruit wordt gereden.
- Als het airbagregelapparaat niet juist werkt.
- Als er een storing is in het systeem zelf, in de ESC of Front Assist.

### Problemen en oplossingen

Indien PreCrash niet correct werkt, wordt op het scherm van het instrumentenpaneel permanent het bericht **Systeem niet beschikbaar** of **Systeem met beperkte werking** getoond. Laat het systeem door een SEAT-werkplaats controleren.

### ⚠ ATTENTIE

PreCrash kan de limieten opgelegd door de natuurkundige wetten niet overwinnen en werkt enkel binnen de eigen grenzen van het systeem. Het gebruik van het systeem mag nooit aanleiding zijn tot het nemen van grotere risico's. Ondanks het systeem moet de bestuurder te allen tijde opmerkzaam blijven om botsingen te vermijden.

- De snelheid en de veiligheidsafstand altijd aanpassen aan de voorligger afhankelijk van het zicht, het weer, het wegdek en het verkeer.
- Het systeem kan niet altijd voorwerpen herkennen.
- Het systeem reageert mogelijk niet bij personen of dieren, noch bij voorwerpen die het traject dwars kruisen of moeilijk te detecteren zijn.
- Metalen voorwerpen (bijv. vangrails), andere elementen van de openbare weg of ongunstige weersomstandigheden kunnen de werking negatief beïnvloeden en het vermogen om het botsingsrisico te detecteren beperken.
- Negeer nooit de waarschuwinglampjes die gaan branden, noch de berichten die op het instrumentenpaneel worden getoond.

### ⚠ ATTENTIE

Iedere afleiding van de bestuurder kan een ongeluk en persoonlijk letsel tot gevolg hebben.

- Voer nooit instellingen van het infotainmentsysteem uit tijdens het rijden.

## Airbagsysteem

### Korte inleiding

#### Waarom is het dragen van veiligheidsgordels en een juiste houding belangrijk?

Om de optimale werking te garanderen van de airbags die worden geactiveerd, moet de veiligheidsgordel altijd juist worden gedragen en de juiste zithouding worden ingenomen.

Het airbagsysteem is geen vervanging van de veiligheidsgordel maar een deel van het totale passieve veiligheidsconcept van de wagen. Houd er rekening mee dat de beste bescherming door de airbag alleen wordt bereikt in combinatie met goed omgegespte veiligheidsgordels en goed ingestelde hoofdsteunen. Daarom moeten de veiligheidsgordels niet alleen vanwege wettelijke bepalingen, maar ook vanwege de veiligheid worden gebruikt » pag. 16, **Waarom veiligheidsgordels?**

Het ontplooiën van de airbag gebeurt in duizendsten van een seconde, als u op dat moment een verkeerde zithouding heeft ingenomen kan de airbag u levensgevaarlijk verwonden. Om die reden is het absoluut noodzakelijk dat alle inzittenden de juiste zithouding blijven aannemen tijdens het rijden.

Bruusk remmen kort voor een aanrijding kan ervoor zorgen dat een niet-vastgegespte inzittende naar voren vliegt tot in het bereik van de geactiveerde airbag. In dit geval kan de inzittende door de airbag die wordt geactiveerd levensgevaarlijk lichamelijk letsel oplopen. Dit geldt natuurlijk en in het bijzonder ook voor kinderen.

Houd altijd de grootst mogelijke afstand tussen uzelf en de voorairbag. Zo kunnen de voorairbags in geval van een activering volledig worden ontplooid en zo een maximale beschermende werking bieden.

De belangrijkste factoren voor de activering van de airbags zijn het soort botsing, de invalshoek van de botsing en de rijsnelheid.

Doorslaggevend voor de activering van de airbags is de bij de botsing optredende en door het regelapparaat bepaalde vertraging. Blijft de tijdens de botsing optredende en gemeten vertraging van de wagen onder de in het regelapparaat aangegeven referentiewaarden, dan worden de voor-, zij- en hoofdairbags niet geactiveerd. Houd er rekening mee dat de zichtbare schade aan de verongelukte wagen, hoe duidelijk zichtbaar ook, niet van doorslaggevende betekenis is geweest voor het activeren van de airbags.

#### ⚠ ATTENTIE

- Het verkeerd dragen van de veiligheidsgordels en elke verkeerde zithouding kan

tot levensgevaarlijk lichamelijk letsel leiden.

- Alle inzittenden, ook kinderen die niet juist zijn vastgegespt, kunnen levensgevaarlijk lichamelijk letsel oplopen als de airbag wordt geactiveerd. Kinderen t/m 12 jaar moeten altijd op de zitplaatsen achter in worden vervoerd. Neem nooit kinderen mee in de wagen als deze niet vastgegespt kunnen worden of als deze niet over een kinderzitje beschikken dat geschikt is voor hun lengte en gewicht.
- Om het risico op lichamelijk letsel door een geactiveerde airbag te reduceren, altijd de veiligheidsgordel juist dragen » pag. 16.

### Beschrijving van het airbagsysteem

Het airbagsysteem biedt in combinatie met de veiligheidsgordels een bijkomende bescherming voor de inzittenden.

**Het airbagsysteem bestaat (afhankelijk van de installatie) uit de volgende modules:**

- Elektronisch regelapparaat
- Voorairbags voor de bestuurder en bijrijder
- Knie-airbag voor de bestuurder
- Zij-airbags

»

- Hoofddairbags
- Controlelampje  van de airbag in het instrumentenpaneel **»» pag. 27**
- Sleutelschakelaar voor de voorairbag van de bestuurder
- Controlelampje voor het uitschakelen/inschakelen van de voorairbag van de bestuurder.

De werking van het airbagsysteem wordt elektronisch gecontroleerd. Telkens wanneer het contact wordt ingeschakeld, gaat het airbagcontrolelampje enkele seconden branden (zelfdiagnose).

### Er is een storing in het systeem als het controlelampje :

- gaat niet branden wanneer het contact wordt ingeschakeld **»» pag. 27**,
- niet na ca. vier seconden uitgaat nadat het contact werd ingeschakeld,
- weer gaat branden nadat het contact werd ingeschakeld en het controlelampje uitging,
- gaat branden of knippen tijdens het rijden.

### Het airbagsysteem wordt niet geactiveerd bij:

- uitgeschakeld contact,
- lichte frontale botsingen,
- lichte botsingen van opzij;
- botsingen van achteren;

- over de kop slaan.

### **ATTENTIE**

- **De maximale beschermende werking van de veiligheidsgordels en het airbagsysteem wordt alleen bij een correcte zitpositie bereikt »» pag. 13.**
- **Als er een storing in het airbagsysteem is, moet het systeem direct in een werkplaats van een officiële dealer worden gecontroleerd. Anders bestaat het gevaar dat de airbags bij een botsing helemaal niet of niet optimaal worden geactiveerd.**

### Activering van de airbag

De airbag wordt in een fractie van een seconde en met hoge snelheid opgeblazen om bij een ongeval extra bescherming te kunnen bieden. Als de airbags worden ontvouwen, kan fijn stof ontstaan. Dit is normaal en geen teken van vuur in de wagen.

Het airbagsysteem is enkel klaar voor werking met ingeschakeld contact.

In bijzondere omstandigheden van ongevallen kunnen verscheidene airbags tegelijk afgaan.

Bij lichte botsingen frontaal, van opzij of van achteren, kantelen of doorrollen van het voertuig zullen de airbags **niet afgaan**.

### Factoren van activering

Er kunnen geen algemene uitspraken worden gedaan over de omstandigheden die leiden tot het activeren van het airbagsysteem in elke situatie. Wel zijn er een aantal factoren die een belangrijke rol spelen, zoals bijvoorbeeld de eigenschappen van het voorwerp dat botst tegen het voertuig (hard/zacht), botshoek, rijsnelheid enz.

Doorslaggevend voor de activering van de airbags is het traject van vertraging.

Het regelapparaat analyseert het traject van de botsing en activeert het betreffende bevestigingssysteem.

Indien tijdens de botsing de gemeten vertraging van het voertuig die daaruit volgt onder de vooraf ingestelde referentiewaarden in het regelapparaat blijft, zullen de airbags niet afgaan zelfs al kan het voertuig ernstig vervormd worden.

### Bij ernstige frontale botsingen worden de volgende airbags geactiveerd:

- Voorairbag van de bestuurder.
- Voorairbag van de bestuurder.
- Knie-airbag voor de bestuurder.\*

### Bij ernstige botsingen van opzij worden de volgende airbags geactiveerd:

- Zij-airbag vooraan aan de zijde van het ongeval.

- Hoofddairbag aan de zijde van het ongeval.

### Bij een ongeval met activering van de airbag:

- gaan de lampjes van het interieur branden (indien de schakelaar voor binnenvlichting in portierschakelaarstand staat);
- worden de knipperlichten tegelijk ingeschakeld;
- worden alle portieren ontgrendeld;
- wordt de toevoer van brandstof naar de motor afgesloten;
- een noodoproep tot stand wordt gebracht\*  
» pag. 42.

## Werking van de airbags

### Controlelampjes van het airbag-systeem



#### Gaat branden in het instrumentenpaneel

Storing in het systeem van airbags en gordelspanners.  
Laat het systeem onmiddellijk door een specialist controleren.

OFF



#### Gaat branden in het dashboard

Storing in het airbagsysteem.  
Laat het systeem onmiddellijk door een specialist controleren.

Voorairbag van de bestuurder buiten werking gesteld.  
Controleer of de airbag uitgeschakeld moet blijven

ON





#### Gaat branden in het dashboard

Voorairbag van de bestuurder in werking.  
Het controlelampje gaat automatisch uit 60 seconden nadat het contact is ingeschakeld

Wanneer het contact wordt ingeschakeld, gaan sommige controle- en waarschuwingslampjes enkele seconden aan terwijl ze een werkingscontrole uitvoeren. Na enkele seconden gaan de lampjes uit.

Indien het controlelampje van het airbag- en gordelspanstelsel  vast brandt of knippert, geeft dat aan dat er een storing is in het systeem » » . Laat het systeem onmiddellijk door een specialist controleren.

Indien de airbag van de bestuurder is uitgeschakeld, blijft het waarschuwingslampje **PASSENGER AIR BAG OFF**  vast branden in het dashboard om hierop te wijzen. Indien de voorairbag van de bestuurder uitgeschakeld is, het controlelampje **niet blijft branden** of brandt samen met het controlelampje  van het instrumentenpaneel, kan het zijn dat er

een storing is in het airbagsysteem » » . Als het controlelampje knippert, geeft dit aan dat er een defect is in het systeem om de airbag uit te schakelen » » . Laat het systeem onmiddellijk door een specialist controleren.

### ATTENTIE

Bij een storing van het airbag- en gordelspanstelsel kunnen de airbags moeilijk, helemaal niet of zelfs onverwacht worden geactiveerd.

- De inzittenden kunnen levensgevaarlijke letsels oplopen hierdoor. Laat het systeem onmiddellijk door een gespecialiseerde werkplaats nakijken.
- Monteer geen kinderzitje op de voorstoel, of verwijder het ingebouwde kinderzitje! De voorairbag van de voorpassagier zou ondanks het defect af kunnen gaan bij een aanrijding.

### VOORZICHTIG

Let altijd op de brandende controlelampjes en neem de daarbij behorende beschrijvingen en aanwijzingen in acht om geen schade aan de wagen of letsels van de inzittenden te veroorzaken.

## Voorairbags

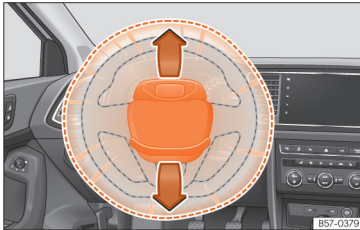

**Afb. 14** Bestuurdersairbag in het stuurwiel.



**Afb. 15** Bijrijdersairbag in het dashboard.

De voorairbag voor de bestuurder zit in het stuurwiel en die van de bijrijder in het dashboard. De airbags zijn gemarkeerd met het opschrift "AIRBAG".

De airbagafdekkingen worden bij het activeren van de bestuurders- en bijrijdersairbag

geopend en blijven aan het stuurwiel »» **afb. 14** en het dashboard »» **afb. 15** zitten.

De voorairbags bieden als aanvulling op de veiligheidsgordels extra bescherming voor het hoofd- en rompgedeelte van de bestuurder en bijrijder bij zware frontale botsingen »» ⚠.

De speciaal ontwikkelde luchtzak laat onder belasting van de inzittende gecontroleerd gas uitstromen. Zo worden het hoofd en bovenlichaam zachter opgevangen door de airbag. Na een aanrijding is de luchtzak derhalve zo ver leeggelopen dat het zicht naar voren weer vrij is.

### ⚠ ATTENTIE

- Tussen de personen voorin en het werkbereik van de airbag mogen zich verder geen personen, dieren of voorwerpen bevinden.
- De beschermende werking van de airbags geldt slechts voor één aanrijding en nadat ze geactiveerd zijn geweest, moeten ze vervangen worden.
- Ook mogen er geen voorwerpen zoals bekerhouders of telefoonhouders op de afdekkingen van de airbags worden bevestigd.

## Voorairbag van de bijrijder in- en uitschakelen\*



**Afb. 16** Sleutelschakelaar voor het in- en uitschakelen van de bijrijdersairbag.



**Afb. 17** Dashboard: controlelampje voor buiten werking gestelde bijrijdersairbag.

Bijrijdersairbag buiten werking stellen, als u in uitzonderingsgevallen op de bijrijdersstoel een kinderzitje gebruikt, waarin het kind met de rug naar het dashboard zit.

SEAT adviseert u echter om het kinderzitje alleen op de achterbank vast te maken, opdat de bijrijdersairbag paraat kan blijven.

Wanneer de bijrijdersairbag **uitgeschakeld** is, dan betekent dit dat enkel de voorairbag van de bijrijder uitgeschakeld is. Alle andere airbags in de wagen zijn gewoon paraat.

### Voorairbag van de bijrijder in- en uitschakelen

- Contact uitschakelen.
- Open het portier aan de voorpassagierszijde.
- Voer de sleutelbaard in de gleuf in die voorzien is op de schakelaar voor uitschakeling van de bijrijdersairbag »» **afb. 16**. De sleutel moet ca. 3/4 van zijn lengte ingevoerd worden, tot tegen de aanslag.
- Draai de sleutel zachtjes om de stand op **OFF** (uitschakelen) of **ON** (inschakelen) te plaatsen. Indien u moeilijkheden ondervindt, controleert u of de sleutel tot de aanslag is ingestoken.
- Bijrijdersportier sluiten.
- Bij uitschakeling van de airbag controleert u of het controlelampje **OFF** ; bij ingeschakeld contact blijft branden bij het opschrift **PASSENGER AIR BAG** in het midden van het dashboard »» **afb. 17**.
- Wanneer u de airbag weer in werking stelt, controleert u met ingeschakeld contact of

het controlelampje **OFF** ; niet blijft branden en het lampje **ON**  gedurende 60 seconden blijft branden en daarna uitgaat.

### ⚠ ATTENTIE

- De bestuurder van de wagen is verantwoordelijk voor het in- of uitschakelen van de airbag.
- Schakel de airbag enkel uit bij uitgeschakeld contact! Indien u dit niet doet, kunt u een defect veroorzaken in het systeem om de airbag uit te schakelen.
- Laat de sleutel in geen enkel geval in de schakelaar voor uitschakeling van de airbag zitten, want de sleutel kan beschadigd worden of de airbag kan bij het rijden in werking of buiten werking gesteld worden.
- Buiten werking gestelde airbags zo snel mogelijk weer in paraatheid brengen, opdat hun beschermende werking weer wordt hersteld.

### Knie-airbag\*

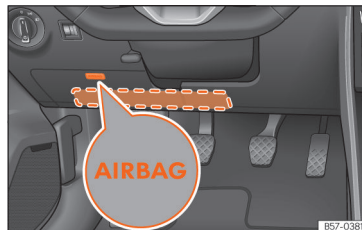

**Afb. 18** Aan de bestuurderszijde: plaats van de airbag voor de knieën.



**Afb. 19** Aan de bestuurderszijde: werkingsgebied van de airbag voor de knieën.

De airbag voor de knieën bevindt zich aan de zijde van de bestuurder, onderaan in het dashboard »» **afb. 18**. De airbags zijn gemarkeerd met het opschrift "AIRBAG". »

De rood gemarkeerde zone (werkingsgebied) » » » **afb. 19** wordt bedekt met de airbag bij activering ervan. In dit gebied mogen nooit voorwerpen geplaatst of bevestigd worden.

### ⚠ ATTENTIE

- De airbag voor de knieën wordt ontvouwen voor de knieën van de bestuurder. Houd het werkingsgebied van de airbag voor de knieën steeds vrij.
- Plaats geen voorwerpen op het deksel noch in het werkingsgebied van de airbag voor de knieën.
- Verstel de bestuurdersstoel zo dat minstens 10 cm (4 inch) ruimte tussen de knieën en de airbag voor de knieën aanwezig is. Als het door uw lichaamsbouw niet mogelijk is om hieraan te voldoen, neem dan onmiddellijk contact op met een gespecialiseerde werkplaats.

### Zij-airbags\*

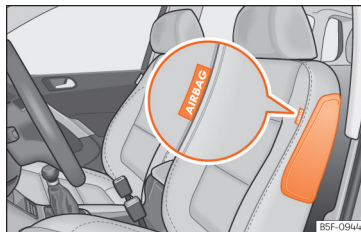

**Afb. 20** Zij-airbag in de bestuurdersstoel.

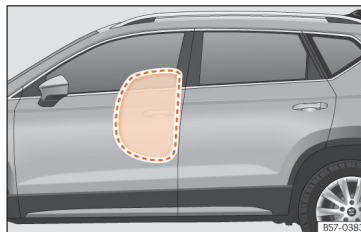

**Afb. 21** Volledig geactiveerde zij-airbags aan de linkerwagenzijde.

De zij-airbags zitten in de rugleuningvulling van de bestuurdersstoel » » » **afb. 20** en van de bijrijdersstoel.

De inbouwplaatsen zijn gemarkeerd door het opschrift "AIRBAG" bovenaan de rugleuningen.

De zij-airbags bieden in aanvulling op de veiligheidsgordels extra bescherming voor het bovenlichaam van de inzittenden bij zware botsingen van opzij » » » ⚠.

Bij botsingen van opzij wordt door de zij-airbags het gevaar op lichamelijk letsel voor de inzittenden gereduceerd aan de zijde waar de impact plaatsvindt. Behalve hun gewone beschermende functie hebben de veiligheidsgordels ook de taak om de inzittenden bij een aanrijding van opzij zo op hun plaats te houden dat de zij-airbags maximale bescherming kunnen bieden.

### ⚠ ATTENTIE

- Als de inzittenden geen veiligheidsgordels dragen, tijdens de rit naar voren leunen of een verkeerde zitpositie aannemen, staan ze bij een ongeval bloot aan een verhoogd risico op lichamelijk letsel als het airbagsysteem wordt geactiveerd.
- Om de zij-airbags hun volledige beschermende werking te laten bieden, moet u tijdens het rijden de juiste zithouding aanhouden en de veiligheidsgordel op de juiste manier dragen.
- Bij een botsing van opzij werken de zij-airbags niet indien de sensoren niet correct de drukverhoging meten aan de binnenzijde van de portieren, wanneer de lucht naar buiten komt via de zones met gaten of openingen in het paneel van het portier.



- Nooit rijden met uitgebouwde binnenpanelen van de portieren of niet correct afgepaste panelen.
- Nooit rijden wanneer de luidsprekers in de portierpanelen uitgebouwd zijn, behalve wanneer de openingen van de luidspreker correct zijn afgedekt.
- Altijd controleren of de openingen bedekt of afgesloten zijn wanneer luidsprekers of een andere uitrusting geïnstalleerd worden in de binnenpanelen van de portieren.
- Tussen de inzittenden op de buitenste zitplaatsen en het werkingsgebied van de airbags mogen zich geen andere personen, dieren of voorwerpen bevinden. Om de werking van de zij-airbags niet te belemmeren, mogen bovendien aan de portieren geen accessoires zoals bekerhouders worden bevestigd.
- Aan de kledinghaken in de wagen mag uitsluitend kleding met weinig gewicht worden opgehangen. In de zakken van de kledingstukken mogen geen zware en scherpe voorwerpen zitten.
- Er mogen geen grote krachten (zoals krachtig stoten of trappen) op de zijkanten van de rugleuningen worden uitgeoefend omdat anders het systeem kan worden beschadigd. De zij-airbags zouden in dit geval niet worden geactiveerd!
- Er mogen in geen enkel geval stoelhoezen op de stoelen met ingebouwde zij-airbags worden aangebracht die niet uitdruk-

kelijk voor uw wagen zijn goedgekeurd. Omdat de luchtzak aan de zijkant uit de stoel wordt ontvouwen, zou bij gebruik van niet-vrijgegeven stoelhoezen de beschermende werking van uw zij-airbag aanzienlijk nadelig worden beïnvloed.

- Beschadigingen aan de originele stoelhoezen of de naad in de module van de zij-airbag moeten direct door een gespecialiseerde werkplaats worden gerepareerd.
- De beschermende werking van de airbags geldt slechts voor één aanrijding en nadat ze geactiveerd zijn geweest, moeten ze vervangen worden.
- Alle werkzaamheden aan de zij-airbag en het uit- en inbouwen van onderdelen van het systeem vanwege reparatiewerkzaamheden (bijv. voorstoel uitbouwen) mogen alleen door de werkplaats van een officiële dealer worden uitgevoerd. Anders kunnen er storingen in de werking van de airbags optreden.

### Hoof dairbags\*



Afb. 22 Plaats van de hoof dairbags.

De hoof dairbags zitten aan beide zijden in het interieur boven de portieren » » » **afb. 22** en zijn gemarkeerd met de opschriften "AIRBAG".

De hoof dairbags bieden als aanvulling op de veiligheidsgordels extra bescherming voor het bovenlichaam van de inzittenden bij zware botsingen van opzij » » » ⚠.

Wanneer de hoof dairbag wordt geactiveerd, neemt hij de in het rood aangeduide ruimte in » » » **afb. 22** (gebied van het opvouwen). Hierom is het verboden om voorwerpen in dit gebied te plaatsen of vast te maken » » » ⚠.

Bij botsingen van opzij wordt de hoof dairbag geactiveerd die zich aan de zijde van de botsing bevindt.

De hoof dairbags zorgen voor een daling van het risico op letsels aan de lichaamsdelen die »

het sterkst getroffen worden door de botsing bij de inzittenden voor- en achterin.

### ATTENTIE

- Om de hoofdairbags hun volledige beschermende werking te laten bieden, moeten de veiligheidsgordels ervoor zorgen dat de juiste zithouding tijdens het rijden altijd blijft behouden.
- Om veiligheidsredenen dient de hoofdairbag verplicht te worden uitgeschakeld bij wagens die met een scheidingsnet uitgerust zijn. Laat de airbag uitschakelen bij uw dealer.
- Tussen de inzittenden van de wagen en het werkingsgebied van de hoofdairbags mogen zich geen andere personen, dieren of voorwerpen bevinden zodat de airbag ongehinderd kan worden ontvouwen en zijn maximale beschermende werking kan bieden. Daarom mogen aan de ruiten in geen geval zonweringen worden bevestigd die niet uitdrukkelijk voor uw wagen zijn goedgekeurd.
- Aan de kledinghaken in de wagen mag uitsluitend kleding met weinig gewicht worden opgehangen. In de zakken van de kledingstukken mogen geen zware en scherpe voorwerpen zitten. Bovendien mogen voor het ophangen van de kleding geen kleerhangers worden gebruikt.
- De beschermende werking van de airbags geldt slechts voor één aanrijding en

nadat ze geactiveerd zijn geweest, moeten ze vervangen worden.

- Alle werkzaamheden aan de hoofdairbag en het uit- en inbouwen van onderdelen van het systeem vanwege reparatiewerkzaamheden (bijv. verwijderen van de hemelbekleding) mogen alleen in de werkplaats van een officiële dealer worden uitgevoerd. Anders kunnen er storingen in de werking van de airbags optreden.
- De aansturing van de zij- en hoofdairbags gebeurt met sensoren die zich bevinden aan de binnenzijde van de voorportieren. Om de correcte werking van de zij- en hoofdairbags te garanderen, mogen noch de portieren, noch de portierpanelen gewijzigd worden (bijv. door naderhand luidsprekers in te bouwen). Indien schade aangebracht wordt aan het voorportier kan de correcte werking van het systeem aangeast worden. Alle werkzaamheden aan het voorportier moeten door de werkplaats van een officiële dealer uitgevoerd worden.

## Veilig vervoer van kinderen

### Veiligheid van kinderen

#### Inleiding

Om veiligheidsredenen en zoals de statistieken met betrekking tot ongevallen aantonen, adviseren wij u om kinderen onder de 12 jaar op de achterbank te vervoeren. Afhankelijk van leeftijd, lichaamslengte en gewicht moeten kinderen op de achterbank door een kinderzitje of door de aanwezige veiligheidsgordels op hun plaats worden gehouden. Om veiligheidsredenen moet dit stoeltje gemonteerd worden op de achterbank, achter de stoel van de bestuurder of in het midden.

Het natuurkundige principe van een ongeval heeft uiteraard ook betrekking op kinderen **» pag. 19**. De spieren en de botstructuur van kinderen zijn in tegenstelling tot die van volwassenen nog niet volledig ontwikkeld. Kinderen zijn daarom blootgesteld aan een verhoogd risico op lichamelijk letsel.

Kinderen mogen alleen in speciale kinderzitjes worden vervoerd om de kans op lichamelijk letsel te verkleinen!

Deze systemen zijn speciaal ontworpen en goedgekeurd en voldoen aan de regeling ECE-R44.

SEAT beveelt aan om de kinderzitjes van de website te gebruiken volgens onderstaande beschrijving:

- Kinderzitjes tegen de rijrichting in (groep 0+): ISOFIX en steun (Peke GO Plus + ISOFIX-basis (RWF)).
- Kinderzitjes in de rijrichting (groep 1): ISOFIX en Top Tether (Peke G1 ISOFIX DUO Plus).
- Kinderzitjes in de rijrichting (groep 2): veiligheidsgordel en ISOFIX (ROMER BRITAX KIDFIX<sup>2</sup> S).
- Kinderzitjes in de rijrichting (groep 3): met veiligheidsgordel (ROMER BRITAX KIDFIX<sup>2</sup> S).

Let voor het inbouwen en het gebruik van kinderzitjes op de wettelijke bepalingen en montageaanwijzingen van de fabrikant van het betreffende kinderzitje. Lees in elk geval » pag. 34 en volg dit op.

Wij adviseren u het instructieboekje van de fabrikant van het kinderzitje bij de wagendocumentatie te voegen en altijd in de wagen mee te nemen.

### Indeling van kinderzitjes in klassen



Afb. 23 Voorbeelden van kinderzitjes.

Er mogen alleen kinderzitjes worden gebruikt die zijn goedgekeurd en voor het kind geschikt zijn.

Voor deze kinderzitjes geldt de norm ECE-R44 of ECE-R129. ECE-R betekent: Economic Commission of Europe-regeling.

### Kinderzitjes volgens gewichtsklasse

De kinderzitjes zijn ingedeeld in vijf groepen:

Leeftijdsklasse	Gewicht van het kind
Groep 0	Tot 10 kg
Groep 0+	Tot 13 kg
Groep 1	Van 9 t/m 18 kg
Groep 2	Van 15 t/m 25 kg
Groep 3	Van 22 t/m 36 kg

Kinderzitjes die conform de norm ECE-R44 of ECE-R129 zijn getest, zijn voorzien van het ECE-R44 of ECE-R129 keurmerk (grote E in een cirkel, daaronder het testnummer).

Let voor het inbouwen en het gebruik van kinderzitjes op de wettelijke bepalingen en montageaanwijzingen van de fabrikant van het betreffende kinderzitje.

Wij adviseren u het instructieboekje voor het kinderzitje bij de wagendocumentatie te voegen en altijd in de wagen mee te nemen.

SEAT adviseert kinderzitjes uit het **accessoriesprogramma van SEAT** te gebruiken. Deze kinderzitjes zijn voor het gebruik in wagens van SEAT geselecteerd en getest. Bij uw SEAT dealer kunt u terecht voor het meest geschikte zitje voor uw model wagen en de leeftijds-categorie waarin uw kind valt.

### Kinderzitjes volgens categorieën

De kinderzitjes kunnen universeel, semi-universeel, specifiek voor een voertuig (allemaal volgens het voorschrift ECE-R44) of i-Size (volgens het voorschrift ECE-R129) goedgekeurd zijn.

- **Universeel:** de kinderzitjes met universele goedkeuring kunnen in alle voertuigen gemonteerd worden. Het is niet nodig om een lijst met modellen te raadplegen. Bij een universele goedkeuring voor ISOFIX is het kinderzitje daarnaast ook voorzien van een bevestigingsgordel bovenaan (Top Tether).

- **Semi-universeel:** voor de semi-universele goedkeuring zijn, naast de standaard vereisten van de universele goedkeuring, ook een aantal veiligheidsinrichtingen nodig om het zitje vast te zetten, die aanvullende testen vereisen. De kinderzitjes met semi-universele goedkeuring staan in een lijst van wagenmodellen waarin ze kunnen worden gemonteerd.
- **Specifiek voor een voertuig:** de specifieke goedkeuring voor een voertuig vereist een dynamische test van het kinderzitje voor elk voertuigmodel apart. De kinderzitjes met specifieke goedkeuring voor een voertuig bevatten een lijst van voertuigmodellen waarin ze kunnen worden gemonteerd.
- **i-Size:** de kinderzitjes met i-Size goedkeuring moeten voldoen aan de vereisten van de norm ECE-R129 met betrekking tot montage en veiligheid. De fabrikanten van kinderzitjes kunnen u aangeven welke zitjes over de i-Size goedkeuring beschikken voor deze wagen.

## Plaatsing en gebruik van kinderzitjes



Afb. 24 Sticker van de airbag: op de zonneklep aan bijrijderszijde



Afb. 25 Sticker van de airbag: in de achterste omlijsting van het bijrijdersportier

## Waarschuwingen over plaatsing van een kinderzitje

Bij plaatsing van een kinderzitje moet u rekening houden met de volgende algemene

waarschuwingen, die gelden voor alle zitjes ongeacht hun bevestigingssysteem.

- Lees de gebruiksaanwijzingen van de fabrikant van het kinderzitje en volg ze op.
- Plaats het kinderzitje bij voorkeur op de achterbank achter de bijrijder, zodat het kind de auto kan verlaten aan de kant van de stoep.
- Stel de hoogte van de veiligheidsgordel zo af dat deze op natuurlijke wijze is aangepast aan het kinderzitje, zonder vervorming. Bij kinderzitjes die tegen de rijrichting in worden geplaatst moet de laagste stand van de gordelhoogteverstelling worden gebruikt.
- Voor het juiste gebruik van de kinderzitjes op de plaatsen achterin moeten de rugleuningen voorin worden afgesteld tot er geen contact meer is met het zitje indien die tegen de rijrichting in geplaatst is. Bij zitjes in de rijrichting moet de rugleuning voorin worden afgesteld tot er geen contact meer is met de voeten van het kind.
- Indien u een semi-universeel zitje wenst in te bouwen, waarbij het zitje aan de auto wordt bevestigd met de veiligheidsgordel en de steun, mag het nooit in het midden van de achterbank worden gemonteerd, aangezien de afstand tot de vloer daar lager is dan de overige plaatsen en de steun het zitje zo niet voldoende stabiel kan houden.
- Om een kinderzitje op de stoel van de bijrijder te plaatsen, moet die zo ver mogelijk naar

achteren worden geschoven en in hoogste positie worden gezet. Zet ook de rugleuning van de stoel in verticale positie<sup>1)</sup>.

### Belangrijke aanwijzingen voor de voorairbag van de bestuurder

Op de zonneklep van de bestuurder en/of achterste omlijsting van het bestuurdersportier zit een sticker met belangrijke informatie over de airbag aan de bestuurderszijde »» **afb. 24**.

Neem de veiligheidsaanwijzingen van de volgende hoofdstukken in acht:

- Veiligheidsafstand tot de airbag aan bestuurderszijde »» **pag. 25**.
- Voorwerpen tussen de bestuurder en de airbag aan bestuurderszijde »» **⚠ in Voorairbags op pag. 28**

Indien de voorairbag aan bestuurderszijde wordt geactiveerd, vormt dat een groot gevaar voor een kind dat met de rug naar het dashboard is gekeerd, aangezien de airbag met zo'n grote kracht tegen de stoel kan slaan dat dit levensgevaarlijke letsels kan opleveren. Kinderen t/m 12 jaar moeten altijd op de zitplaatsen achterin worden vervoerd.

Om deze reden raden wij u met klem aan om kinderen op de zitplaatsen achterin te vervoeren. Het is de veiligste plek van de wagen. Met de sleutelschakelaar kan de bestuurdersairbag buiten werking worden gesteld »» **pag. 28**. Vervoer kinderen in een geschikt kinderzitje dat in overeenstemming is met de leeftijd en de grootte van het kind »» **pag. 33**.

### ⚠ ATTENTIE

- Als op de bestuurdersstoel een kinderzitje wordt gemonteerd, betekent dit bij een aanrijding een grotere kans op, mogelijk dodelijk, lichamelijk letsel bij het kind.
- Een geactiveerde bestuurdersairbag kan een kinderzitje, dat met de rug naar het dashboard is gekeerd, raken en dit met volle kracht tegen het portier, de hemelbekleding of de rugleuning werpen.
- Nooit een kinderzitje op de bestuurdersstoel bevestigen waarbij het kind met de rug naar het dashboard is gekeerd en de voorairbag in paraatheid is – levensgevaar! Indien nodig moet echter de voorairbag van de bestuurder buiten werking worden gesteld »» **pag. 28**. Indien de bestuurdersstoel over een hoogteregeling bezit, plaats deze dan zo ver mogelijk naar achteren en in de hoogste positie. Als de stoel over een vast

zitje bezit, plaats daar dan geen kinderzitje op.

- In de versies zonder sleutelschakelaar voor het uitschakelen van de airbag dient de uitschakeling door een Technische Dienst te worden verricht. Vergeet niet de airbag opnieuw in te schakelen wanneer een volwassene plaats wenst te nemen naast de bestuurder.
- Sta nooit toe dat kinderen onbeschermd in de wagen meegaan of tijdens het rijden in de wagen gaan staan resp. geknield op de stoelen zitten. Bij een ongeval wordt uw kind zelf ook door de wagen geslingerd en kunnen andere inzittenden daardoor levensgevaarlijk worden verwond.
- Laat een kind nooit alleen op het kinderzitje of in de wagen.
- Kinderen kleiner dan 1,50 m mogen niet zonder kinderzitje met een normale veiligheids gordel worden vastgegespt omdat ze anders bij plotseling remmen of een ongeval letsel kunnen oplopen aan buik en hersen.
- Wanneer een kinderzitje gemonteerd wordt op de achterbank, wordt aanbevolen om het kinderslot te activeren »» **pag. 114**.

<sup>1)</sup> De wettelijke bepalingen van elk land en de normen van de fabrikant voor het gebruik en de montage van kinderzitzjes moeten worden nageleefd.

## Bevestigingssystemen

Afhankelijk van het land worden verschillende bevestigingssystemen gebruikt om de kinderzitjes veilig in te bouwen.

### Overzicht van de bevestigingssystemen

- **ISOFIX:** ISOFIX is een gestandaardiseerd bevestigingssysteem dat het mogelijk maakt om kinderzitjes snel en veilig vast te zetten in de auto. De ISOFIX-bevestiging zorgt voor een starre verbinding tussen het kinderzitje en de carrosserie.

Het kinderzitje heeft twee bevestigingspunten of "ankers". Deze bevestigingspunten klikken vast in ISOFIX-ogen die zich tussen de achterbank en de rugleuning van de achterbank bevinden (buitenste zitplaatsen). ISOFIX-bevestigingssystemen worden vooral in Europa gebruikt » pag. 37. Het is mogelijk dat de ISOFIX-bevestiging wordt aangevuld met een bevestigingsgordel bovenaan (Top Tether) of een steun.

- **Automatische driepuntsgordel.** Wanneer mogelijk is het beter de kinderzitjes te bevestigen met het ISOFIX-systeem dan met de automatische driepuntsgordel » pag. 40.

Bijkomende bevestigingen:

- **Top Tether:** de bevestigingsgordel bovenaan wordt over de rugleuning van de achterbank geleid en met een haak aan een verankeringspunt vastgezet. De verankeringspunten bevinden zich achteraan aan de rugleuning van de achterbank, aan de zijde van de bagageruimte » pag. 39. De ogen voor bevestiging van de Top Tether-gordel zijn aangeduid met het symbool van een anker.
- **Steun:** sommige kinderzitjes rusten op de vloer van de auto met een steun. De steun verhindert dat het kinderzitje naar voren kantelt bij een botsing. De kinderzitjes met steun mogen enkel gebruikt worden op de bijrijdersstoel en op de buitenste zitplaatsen achterin » . Bij montage van dit type zitjes moet ook de lijst van goedgekeurde auto's

voor deze montage, beschikbaar in de gebruiksaanwijzing van het bevestigingssysteem, worden geraadpleegd.

### Aanbevolen systemen om kinderzitjes te bevestigen

SEAT beveelt aan om de kinderzitjes als volgt te bevestigen:

- **Autostoeltjes of kinderzitjes tegen de rijrichting in:** ISOFIX en steun of i-Size.
- **Kinderzitjes in de rijrichting:** ISOFIX en Top Tether.

### ATTENTIE

Het verkeerde gebruik van de steun kan levensgevaarlijke letsels tot gevolg hebben.

- **Controleer of de steun juist en veilig is geïnstalleerd.**

## Een kinderzitje bevestigen met het ISOFIX/i-Size- en Top Tether\*-systeem



**Afb. 26** Zitplaats achterin: ISOFIX/i-Size-bevestigingsbeugels.

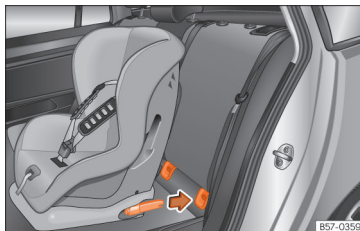

**Afb. 27** Zitplaatsen achterin: plaatsing van het kinderzitje met ISOFIX-systeem.

Kinderzitjes met het "ISOFIX"- of Top Tether\*-systeem kunnen snel, eenvoudig en veilig op de buitenste zitplaatsen achterin worden bevestigd.

De achterbank aan de zijkant is van twee "ISOFIX" bevestigingsbeugels voorzien. Bij

sommige wagens zijn de beugels aan het stoelframe vastgezet en bij andere wagens op het achtergedeelte van de bodem. U kunt tussen de rugleuning en het kussen van de achterbank door bij de "ISOFIX"-bevestigingsbeugels komen »» **afb. 26**. De Top Tether\*-beugels bevinden zich op de rugleunin-

gen van de achterstoelen (achterzijde van de rugleuning of in de bagageruimte) »» **pag. 39**.

Raadpleeg de volgende tabel om te kijken welke "ISOFIX"-systemen compatibel zijn met uw wagen.

### ISOFIX-posities van de wagen

Gewichtsklasse	Maatklasse <sup>a)</sup>	Apparaat	Bijrijdersstoel		Zitplaats links- of rechtsachter	Zitplaats midden achteraan
			airbag actief	airbag niet actief		
Kinderzitje	F	ISO/L1	X	X	X	X
	G	ISO/L2	X	X	X	X

IUF: geschikt voor universele ISOFIX-bevestigingssystemen van kinderzitjes die naar voren gericht zijn en goedgekeurd zijn voor gebruik in deze gewichtsklasse.

IL: Geschikt voor bepaalde ISOFIX-kinderzitjes die bestemd kunnen zijn voor een bepaald automerk, voor een beperkte groep merken of die semi-universeel zijn. Houd rekening met de lijst van wagens opgesteld door de fabrikant van het kinderzitje.

X: Positie ISOFIX niet geschikt voor ISOFIX-bevestigingssystemen van kinderzitjes voor deze gewichts- of lengteklasse.

»

## Veiligheid

Gewichtsklasse	Maatklasse <sup>a1</sup>	Apparaat	Bijrijdersstoel		Zitplaats links- of rechtsachter	Zitplaats mid- den achteraan
			airbag actief	airbag niet actief		
Klasse 0 tot 10 kg	E	ISO/R1	X	X	IL	X
Klasse 0+ tot 13 kg	E	ISO/R1	X	X	IL	X
	D	ISO/R2	X	X	IL	X
	C	ISO/R3	X	X	IL	X
Klasse I 9 t/m 18 kg	D	ISO/R2	X	X	IL	X
	C	ISO/R3	X	X	IL	X
	B	ISO/F2	X	X	IUF/IL	X
	B1	ISO/F2X	X	X	IUF/IL	X
	A	ISO/F3	X	X	IUF/IL	X
Klasse II 15 t/m 25 kg	---	---	X	X	---	X
Klasse III 22 t/m 36 kg	---	---	X	X	---	X

IUF: geschikt voor universele ISOFIX-bevestigingsystemen van kinderzitjes die naar voren gericht zijn en goedgekeurd zijn voor gebruik in deze gewichtsklasse.

IL: Geschikt voor bepaalde ISOFIX-kinderzitjes die bestemd kunnen zijn voor een bepaald automerk, voor een beperkte groep merken of die semi-universeel zijn. Houd rekening met de lijst van wagens opgesteld door de fabrikant van het kinderzitje.

X: Positie ISOFIX niet geschikt voor ISOFIX-bevestigingsystemen van kinderzitjes voor deze gewichts- of lengteklasse.

<sup>a1</sup> De aanwijzing van klasse volgens grootte komt overeen met het toegestane lichaamsgewicht voor het kinderzitje. Bij kinderzitjes met universele of semi-universele goedkeuring staat de klasse volgens grootte aangegeven op het ECE-goedkeuringslabel. De aanwijzing van de klasse volgens grootte staat op het overeenkomstige kinderzitje.



## i-Size-posities van de wagen

Bijrijdersstoel		Zitplaats links- of rechtsachter	Zitplaats midden achteraan
airbag actief	airbag niet actief		
X	X	i-U	X

i-U: positie geschikt voor i-Size-kinderzitjes met universele goedkeuring, in rijrichting of tegen de rijrichting in.  
X: positie niet geschikt voor i-Size-kinderzitjes.

### Plaatsing van het kinderzitje met "ISO-FIX/i-Size"-systeem

De instructies van de fabrikant van het kinderzitje moeten verplicht nageleefd worden.

- Kinderzitje in de "ISOFIX/iSize"-bevestigingsogen steken tot het kinderzitje hoorbaar vastklikt »» **afb. 27**. Als het kinderzitje met Top Tether\*-verankering is uitgerust, moet u dit op de desbetreffende bevestigingsbeugel aansluiten »» **pag. 39**. Volg de gebruiksaanwijzingen van de fabrikant van het kinderzitje op.
- Trek het kinderzitje aan beide zijden omhoog om zeker te zijn van een goede verankering.

De kinderzitjes met het "ISOFIX"- en Top Tether\*-bevestigingssysteem zijn bij de Technische Diensten verkrijgbaar.

#### **ATTENTIE**

De bevestigingsbeugels zijn alleen ontwikkeld voor kinderzitjes met het "ISOFIX"- en Top Tether\*-systeem.

- **Nooit kinderzitjes zonder "ISOFIX"- en Top Tether\*-systeem of spanbanden of andere voorwerpen aan de bevestigingsbeugels vastmaken – levensgevaar!**
- **Zorg ervoor dat de kinderzitjes goed in de "ISOFIX"- en Top Tether\*-bevestigingsbeugels vastzitten.**

### Top Tether\*-bevestigingsriemen

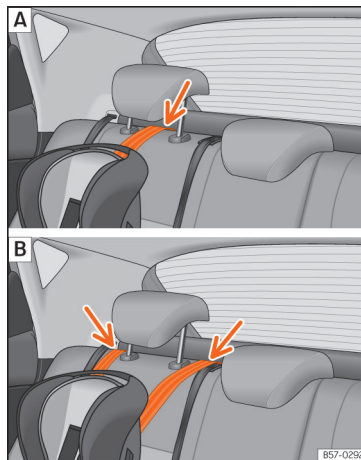

**Afb. 28** Zitplaatsen achterin: afstelling en montage volgens de Top Tether-gordel.

»

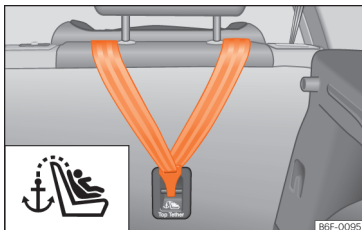

**Afb. 29** Achterzijde van de achterstoelen: bevestigingsogen voor de Top Tether-riem.

De kinderzitjes met Top Tether-systeem zijn voorzien van een bevestigingsband, waarmee het kinderzitje kan worden bevestigd aan een verankeringspunt aan de achterzijde van de achterbank.

Het doel van deze band is het verminderen van de voorwaartse beweging van het kinderzitje bij een botsing, om zo bij te dragen aan een vermindering van het risico op verwondingen aan het hoofd door het stoten te-

gen een onderdeel in het interieur van de wagen.

### Gebruik van Top Tether voor zitjes die naar achter wijzend worden gemonteerd

Er zijn momenteel slechts enkele kinderzitjes die tegengesteld aan de rijrichting moeten worden gemonteerd en gebruik maken van Top Tether. Lees de instructies van de fabrikant van het zitje grondig door en volg deze nauwgezet op voor een correcte montage van de Top Tether gordel.

### Bevestigingsband vastmaken

- Vouw de Top Tether-bevestigingsband van het kinderzitje uit volgens de aanwijzingen van de fabrikant.
- Breng de band onder de hoofdsteun van de zitplaats achterin » » **afb. 28** [volgens de instructies van het zitje tilt u de hoofdsteun zo nodig op of verwijdt u hem].

- Schuif de band erdoor en maak hem goed vast met het verankeringspunt aan de achterzijde van de rugleuning » » **afb. 29**.

- Trek de band strak aan volgens de aanwijzingen van de fabrikant.

### Bevestigingsband losmaken

- Verminder de spanning van de band volgens de aanwijzingen van de fabrikant.
- Druk het slot in en haal de band uit de verankeringssteun.

### ⚠ ATTENTIE

**Een onjuiste installatie van de kinderzitjes verhoogt het risico op verwonding bij een botsing.**

- Bind de veiligheidsriem nooit aan een bevestigingshaak in de bagageruimte.
- De bagage of andere voorwerpen nooit bij de onderste (ISOFIX) of de bovenste verankeringen (Top Tether) vastbinden of vastzetten.

## Kinderzitje vastmaken met veiligheidsgordel

Indien u een kinderzitje met universele goedkeuring (U) wenst te plaatsen in uw wagen, moet u controleren of het ook is goedgekeurd

voor uw wagen. U vindt meer informatie op het oranje ECE-goedkeuringslabel van het

kinderzitje. In de volgende tabel worden de verschillende plaatsingsopties samengevat.

Gewichtsklasse	Bijrijdersstoel <sup>a)</sup>		Zitplaats links- of rechtsachter	Zitplaats midden achteraan <sup>b)</sup>
	Airbag actief	airbag niet actief <sup>c)</sup>		
Klasse 0 tot 10 kg	X	U	U	U
Klasse 0+ tot 13 kg	X	U	U	U
Klasse I 9 t/m 18 kg	X	U	U	U
Klasse II 15 t/m 25 kg	X	UF	UF	UF
Klasse III 22 t/m 36 kg	X	UF	UF	UF

X: niet compatibel voor inbouw van zitjes met deze configuratie.

U: Geschikt voor universele bevestigingssystemen voor gebruik in deze gewichtsklasse.

UF: Geschikt voor naar voren gerichte universele bevestigingssystemen die zijn goedgekeurd voor deze gewichtsklasse.

<sup>a)</sup> De wettelijke bepalingen van elk land en de normen van de fabrikant voor het gebruik en de montage van kinderzitjes moeten worden nageleefd.

<sup>b)</sup> Semi-universele zitjes, waarbij de bevestiging gebeurt met de veiligheidsgordel van de auto en de steun, mogen niet gebruikt worden centraal achterin.

<sup>c)</sup> de zitjes **zonder** hoogteregeling moeten zo ver mogelijk naar achteren geplaatst worden. De zitjes **met** hoogteregeling moeten zo ver mogelijk naar achteren en boven geplaatst worden.

### Kinderzitje vastmaken met veiligheidsgordel

- Stel de hoogte van de veiligheidsgordel zo af dat deze op natuurlijke wijze is aangepast aan het kinderzitje, zonder vervorming. Bij kinderzitjes die tegen de rijrichting in worden geplaatst moet de laagste stand van de gordel-hoogteverstelling worden gebruikt.
- Plaats de veiligheidsgordel en breng hem door het kinderzitje volgens de aanwijzingen van de fabrikant van het zitje.
- Zorg ervoor dat de veiligheidsgordel niet verdraaid is.

- Steek de gesp in het betreffende slot van het zitje tot deze hoorbaar vastklikt.

#### **ATTENTIE**

**Tijdens het rijden moeten kinderen in de wagen worden vervoerd in een zitje dat geschikt is voor hun leeftijd, lichaamsgewicht en lichaamslengte.**

- Lees in elk geval de informatie en waarschuwingen voor het gebruik van de kinderzitjes » pag. 34 en volg deze op.

# Noodgevallen

## Zelfhulp

### Service van info-oproep, pechoproep en noodoproep\*

#### Werking

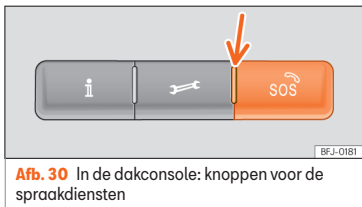

Naargelang de uitrusting is er een knop in de dakconsole.

Door te drukken op de knoppen **i**, **🔧** en **soS** **»» afb. 30** kunnen de volgende spraakdiensten worden uitgevoerd:

- info-oproep
- pechoproep
- noodoproep.

Een af fabriek gemonteerd regelapparaat brengt de nodige verbinding tot stand.

Bij inschakeling van een spraakdienst wordt een verbinding tot stand gebracht met een telefonische gesprekspartner.

#### Controlelampje

Op de knop is er een controlelampje **»» afb. 30** (pijl). Dat geeft de volgende toestanden aan:

- **Uit:** de eCall-service is niet beschikbaar.
- **Knippert ca. 20 seconden rood na inschakeling van het contact:** de eCall-service is uitgeschakeld.
- **Gaat rood branden:** storing in het systeem. De eCall-service is slechts beperkt beschikbaar. SEAT raadt aan om daarvoor een gespecialiseerde werkplaats te raadplegen.
- **Gaat groen branden:** de eCall-service is beschikbaar. Het systeem werkt zonder problemen.
- **Knippert groen:** Er is een actieve spraakverbinding.

#### **i** Info-oproep<sup>1)</sup>

Met de info-oproep wordt gebeld naar de klantenservice van SEAT. S.A.

#### **🔧** Pechoproep<sup>1)</sup>

Met de pechoproep kan rechtstreeks gespecialiseerde hulp worden gevraagd bij een storing.

Samen met de oproep worden bepaalde gegevens van de wagen doorgegeven, bijv. de huidige locatie.

#### **soS** Noodoproepservice<sup>1)</sup>

Indien een noodoproep handmatig wordt uitgevoerd of automatisch tot stand wordt gebracht bij een ongeval met activering van een airbag, worden relevante gegevens voor de hulpdiensten, zoals de actuele locatie van de wagen doorgestuurd **»» pag. 362**.

Indien het een openbare oproep is, gebruikt de gesprekspartner de taal van het land waar u rijdt.

Is het een privé-oproep, dan zal de gesprekspartner u helpen in de taal die is geconfigureerd in het infotainmentsysteem. Indien de geconfigureerde taal niet beschikbaar is, wordt het Engels gebruikt.

#### Doorschakelen naar alarmnummer 112

In bepaalde situaties waarin de service van noodoproep beperkt is of niet kan worden uitgevoerd, wordt gebeld naar het alarmnummer 112.

<sup>1)</sup> Enkel beschikbaar in bepaalde landen.

De volgende omstandigheden kunnen ervoor zorgen dat de noodoproepfunctie slechts beperkt functioneert of dat wordt doorgeschakeld naar het alarmnummer 112:

- De noodoproep vindt plaats in een gebied met weinig of geen ontvangst van mobiele telefoon en gps, of bijv. in tunnels, tussen hoge gebouwen, in garages, lage doorgangen, bergen en dalen.
- In gebieden met voldoende ontvangst van mobiele telefoon en gps is het netwerk van mobiele telefonie van het telecombedrijf in kwestie mogelijk niet beschikbaar.
- In sommige landen is de noodoproepfunctie wettelijk niet toegestaan. Er is geen geldige licentie voor het gebruik van de service van noodoproep.
- De vereiste onderdelen van de wagen om de noodoproep uit te voeren zijn beschadigd of krijgen niet voldoende elektrische stroom.
- In sommige landen is de noodoproepfunctie mogelijk niet beschikbaar. Naargelang de locatie van het voertuig kunnen de leds van het controlelampje en zelfs de werking van de verschillende oproepen een specifiek gedrag vertonen.

### **i** Let op

De hulp- en informatieoproepen kunnen extra kosten met zich meebrengen.

## Nooduitrusting

### Wagengereedschap

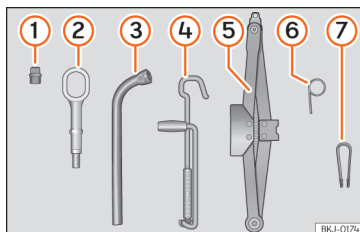

**Afb. 31** Onder de afdekking van de laadvloer van de bagageruimte:: wagengereedschap.

Het wagengereedschap zit in de bagageruimte onder de laadvloerafdekking. Ga als volgt te werk om toegang te verkrijgen tot het wagengereedschap » pag. 147.

Het wagengereedschap bestaat uit de volgende onderdelen:

- 1 Adapter voor antidiefstalbouten\*
- 2 Sleeppog, kan vastgeschroefd worden
- 3 Wielsleutel\*
- 4 Krikhendel
- 5 Krik\*
- 6 Haak voor centrale wioldoppen\*
- 7 Klem voor de doppen van de wielbouten

Enkele van de vermelde onderdelen horen alleen bij bepaalde uitvoeringen of zijn optioneel.

### **⚠** ATTENTIE

De wagengereedschapset, bandenafdichtset en het reservewiel die los zitten, kunnen bij bruske manoeuvres, plotseling remmen of ongevallen hard door het interieur vliegen.

- Controleer altijd of het wagengereedschap, de banden afdichtset en het (nood)reservewiel stevig vastzitten in de bagageruimte.

### **⚠** ATTENTIE

Ongeschikt of beschadigd wagengereedschap kan verwondingen en ongevallen veroorzaken.

- Werk nooit met verkeerd of beschadigd gereedschap.

### **i** Let op

De krik heeft doorgaans geen onderhoud nodig. Indien dit nodig is, moet gesmeerd worden met universeel vet.

## Bandenreparatie

### Bandenafdichtset TMS (Tyre Mobility System)\*

Dankzij de bandenafdichtset\* (Tyre Mobility System) kan een beschadiging of een lek veroorzaakt door scherpe voorwerpen met een maximale doorsnede van ca. **4 mm** deugdelijk worden gerepareerd. **Haal het scherpe voorwerp, bijv. de schroef of spijker, niet uit de band.**

Na het aanbrengen van de afdichtingspasta op de band, moet u de bandenspanning altijd 10 minuten na het hernieuwd starten controleren.

Gebruik de bandenafdichtset alleen om een band op te vullen nadat u de wagen op een veilige plaats hebt geparkeerd en als u vertrouwd bent met de nodige werkzaamheden en veiligheidsvoorschriften én over de juiste bandenafdichtset beschikt! Roep anders de hulp van vakmensen in.

#### Het bandenafdichtmiddel mag niet worden gebruikt:

- Bij beschadigingen aan de velg.
- Voor buitentemperaturen lager dan  $-20^{\circ}\text{C}$  ( $-4^{\circ}\text{F}$ ).
- Bij sneden en gaatjes in de band groter dan 4 mm.

- Als u met zeer lage bandenspanning of lege band hebt gereden.
- Als de houdbaarheidsdatum van de fles afdichtkit is verstreken.

#### ATTENTIE

Het gebruik van de bandenafdichtset kan gevaarlijk zijn, met name bij het vullen van de band op de vluchtstrook of in de berm. Let op het volgende om het gevaar voor verwondingen te beperken:

- Breng de wagen tot stilstand zodra dit op een veilige wijze mogelijk is. Parkeer de wagen op een veilige afstand van het langrijdende verkeer om de band te vullen.
- Let erop dat de ondergrond vlak en stevig is.
- Alle inzittenden, en met name kinderen, moeten zich op een veilige afstand van de werkzaamheden bevinden.
- Zet de alarmlichten aan om andere weggebruikers te waarschuwen.
- Gebruik de bandenafdichtset alleen als u vertrouwd bent met de uit te voeren werkzaamheden. Roep anders de hulp van vakmensen in.
- De afdichtset is alleen bedoeld om in geval van nood een werkplaats te kunnen bereiken.
- Vervang de met de afdichtbandenset gerepareerde band zo snel mogelijk vervangen.

- Het dichtmiddel is schadelijk voor de gezondheid en moet onmiddellijk worden schoongemaakt als het de huid in aanraking komt.
- Bewaar de bandenafdichtset altijd buiten het bereik van kinderen.
- Zet de motor altijd af, schakel de elektronische parkeerrem in en schakel naar een versnelling bij wagens met een handgeschakelde versnellingsbak om het risico op onbedoeld verrijden te reduceren.

#### ATTENTIE

Een met dichtmiddel gevulde band heeft niet dezelfde rijeigenschappen als een gewone band.

- Rij hiermee nooit sneller dan 80 km/h (50 mph).
- Vermijd acceleraties, stevig remmen en snel door bochten rijden.
- Rij slechts 10 minuten op de maximumsnelheid van 80 km/u (50 mph) en controleer vervolgens de toestand van de band.

#### Milieu-aanwijzing

Ontdoe u van de gebruikte of niet meer houdbare afdichtpasta volgens de toepasselijke wettelijke milieuvorschriften.

**i Let op**

Nieuwe flessen bandafdichtmiddel zijn verkrijgbaar bij SEAT-dealers.

**i Let op**

Neem de meegeleverde gebruiksaanwijzing van de afdichtmiddelset\* in acht.

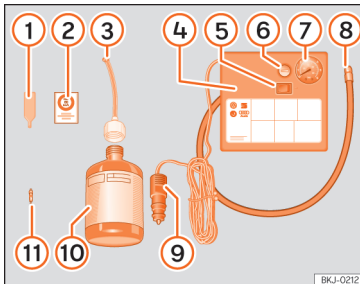
**Inhoud van de bandenafdichtset\***

**Afb. 32** Standaardweergave: inhoud van de bandenafdichtset.

De bandenafdichtset zit in de bagageruimte onder de vloerbekleding. Het bevat de volgende componenten »» **afb. 32**:

- 1 Demontagegereedschap voor ventielinzet

- 2 Sticker om op het instrumentenpaneel te kleven, binnen het gezichtsveld van de bestuurder, om te herinneren aan de maximaal aanbevolen snelheid "max. 80 km/u" of "max. 50 mpu"
- 3 Vulpijp met dop
- 4 Luchtcompressor (het model kan variëren naargelang de versie)
- 5 Schakelaar ON/OFF
- 6 Ontluchtingschroef (kan ook opgenomen zijn in de pompslang)
- 7 Controlelampje van de bandenspanningscontrole (kan ook opgenomen zijn in de pompslang).
- 8 Buis voor bandenspanning
- 9 12 V steker
- 10 Fles met afdichtmiddel
- 11 Reserveventiel

Het **ventieluitbouwsysteem** 1 heeft aan de onderkant een gleuf voor het ventiel. Het ventiel kan alleen zo worden in- of uitgedraaid. Hetzelfde geldt voor het reserveventiel 11.

**Een band afdichten en oppompen****De band afdichten**

- Draai het dopje en het inzetstuk van het ventiel los. Gebruik het apparaat »» **afb. 32**

- 1 om het inzetstuk te verwijderen. Leg het op een schoon oppervlak.

- Schud de fles met afdichtmiddel »» **afb. 32**
- 10 goed.
- Draai de pompslang »» **afb. 32** 3 vast op de fles met afdichtmiddel. De verzegeling van de fles wordt automatisch gebroken.
- Verwijder de dop van de vulslang »» **afb. 32**
- 3 en draai het open einde van de tube op het bandventiel.
- Houd de fles met de bodem omhoog en doe de inhoud **volledig** in de band.
- Haal de fles van het ventiel.
- Breng het inzetstuk opnieuw aan op het bandventiel met het apparaat »» **afb. 32** 1.

**De band oppompen**

- Draai de vulslang van de compressor »» **afb. 32** 8 vast op het bandventiel.
- Controleer of de ontluchtingsbout gesloten is »» **afb. 32** 6.
- Start de motor en laat hem draaien.
- Sluit de steker »» **afb. 32** 9 aan op het 12 volt-stopcontact van de wagen »» pag. 158.
- Zet de luchtcompressor aan met de ON/OFF-schakelaar »» **afb. 32** 5.
- Laat de luchtcompressor draaien tot een druk van 2,0-2,5 bar [29-36 psi/200-250 kPa] wordt bereikt. **Maximaal 8 minuten.**
- Sluit de luchtcompressor af.

- Indien de aangegeven druk niet wordt bereikt, draait u de vulslang los van het ventiel.
- Beweeg de wagen 10 m zodat het afdichtmiddel wordt verdeeld in de band.
- Draai de vulslang van de compressor opnieuw op het ventiel.
- Herhaal het proces voor het oppompen.
- Als ook dan de druk niet wordt bereikt, verkeert de band in slechte staat. Zet de wagen stil en roep de hulp in van gespecialiseerd personeel.
- Sluit de luchtcompressor af. Draai de vulslang los van het bandventiel.
- Wanneer de bandenspanning tussen 2,0-2,5 bar ligt, rijdt u verder met een snelheid onder 80 km/u (50 mph).
- Kleef de sticker »» » **afb. 32** ② op het instrumentenpaneel, binnen het gezichtsveld van de bestuurder.
- Controleer de bandenspanning opnieuw na 10 minuten »» » pag. 46.

### ATTENTIE

Bij het oppompen kan de luchtcompressor en de pompslang heet worden.

- Bescherm handen en huid tegen aanraking van hete onderdelen.
- Leg de hete pompslang en de hete luchtcompressor niet op brandbare materialen.
- Laat ze eerst afkoelen alvorens het apparaat op te bergen.

- Lukt het niet de band tot minstens 2,0 bar (29 psi / 200 kPa) op te pompen, dan is de band te beschadigd. Het afdichtmiddel is niet in staat de band af te dichten. Rij niet verder. Roep de hulp van vakmensen in.

### VOORZICHTIG

Zet de luchtcompressor na maximaal acht minuten uit zodat hij niet oververhit raakt! Laat hem eerst enkele minuten afkoelen alvorens hem weer aan te zetten.

### Controle na 10 minuten rijden

Draai de pompslang weer »» » **afb. 32** ⑤ vast en controleer de druk op de manometer ⑥.

#### 1,3 bar (19 psi / 130 kPa) en lager:

- **Zet de wagen stil!** De band is niet voldoende afdicht.
- Roep de hulp van vakmensen in »» » .

#### 1,4 bar (20 psi / 140 kPa) en hoger:

- Corrigeer de bandenspanning opnieuw tot de juiste waarde.
- Rij voorzichtig weer door tot de dichtstbijzijnde gespecialiseerde werkplaats. Rij niet harder dan 80 km/h (50 mph).
- Laat daar de defecte band vervangen.

### ATTENTIE

Rijden met een niet afdedichte band is gevaarlijk en kan ongevallen en ernstig letsel veroorzaken.

- Rij niet verder als de bandenspanning 1,3 bar (19 psi / 130 kPa) of lager is.
- Roep de hulp van vakmensen in.

## Een wiel verwisselen

### Voorafgaande stappen

- Stop de wagen op een horizontaal oppervlak, op een veilige plaats zo ver mogelijk buiten de verkeersstroom.
- Elektronische parkeerrem inschakelen.
- Schakel de alarmlichten in.
- *Handgeschakelde versnellingsbak:* schakel de 1e versnelling in.
- *Automatische versnellingsbak:* zet de keuzehendel in stand **P**.
- Indien u met aanhangwagen rijdt, deze afkoppelen.
- Leg het wagensgereedschap »» » pag. 43 en het reservewiel\* klaar »» » pag. 349.
- Volg de wettelijke richtlijnen van elk land op (reflecterend vest, gevarendriehoek enz.).



- Laat alle passagiers uitstappen en op een veilige plaats gaan staan (bijv. achter de vangrail).

### ⚠ ATTENTIE

- Volg de beschreven richtlijnen op voor uw eigen veiligheid en die van andere weggebruikers.
- Als u het verwisselen van het wiel op een helling uitvoert, blokkeert u het tegenoverliggende wiel met een steen of iets dergelijks om ervoor te zorgen dat de wagen niet wegrolt.

## Centrale wioldop\*

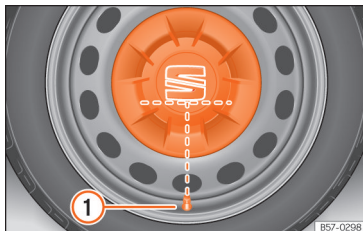

**Afb. 33** Juiste plaatsing van de centrale wioldop voor stalen velgen.

Om bij de wielbouten te komen, moeten de centrale wioldoppen verwijderd worden.

## Verwijderen

- Zet de draadhaak (wagengereedschap » pag. 43) in een van de uitsparingen van de centrale wioldop en verwijder deze.

## Aanbrengen

- Plaats de centrale wioldop op de velg. Het onderste deel van het teken "S" van het SEAT-embleem moet samenvallen met het opblaasventiel » **afb. 33** ①.
- Druk stevig op de centrale wioldop tot hij hoorbaar vastklikt.

### **i** Let op

Aan de achterzijde van de centrale wioldop is er ook een ventielmarkering die de juiste uitlijning aangeeft.

## Doppen van de wielbouten\*



**Afb. 34** Wiel: wielbouten met doppen.

## Verwijderen

- Plaats de kunststof klem (wagengereedschap » **afb. 31**) op de dop totdat deze vastklikt » **afb. 34**.
- Verwijder de dop met de kunststof klem.

De doppen dienen als bescherming voor de wielbouten en moeten na verwisselen van het wiel weer worden aangebracht.

De **antidiefstalbout** heeft een speciale dop. Deze is alleen verenigbaar met antidiefstalbouten en dient niet voor normale wielbouten.

## Antidiefstalbouten

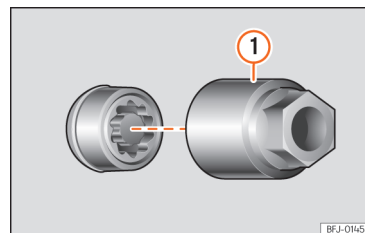

**Afb. 35** Wielbout met diefstalbeveiliging, voorzien van dop en adapter.

## De antidiefstalbout losdraaien

- Verwijder de wioldop\* of dop\*.

»

- Plaats de speciale adapter »» » **afb. 35 ①** (wagengereedschap »» » pag. 43) tot de aanslag over de wielbout met diefstalbeveiliging.
- Plaats de wielsleutel (wagengereedschap) op de adapter tot aan de aanslag.
- Verwijder de wioldop »» » pag. 48.

### **i** Let op

**Noteer het codenummer van de wielboutbeveiliging en berg deze op een veilige plaats op, maar nooit in de wagen. Als u een vervangingsadapter nodig heeft, kunt u deze bestellen bij uw officiële SEAT dealer; deze zal u naar het codenummer vragen.**

### Wielbouten losdraaien

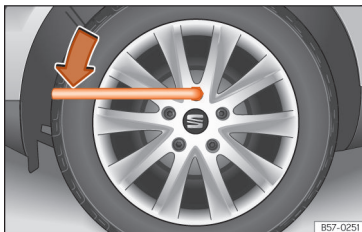

**Afb. 36** Wiel verwisselen: wielbouten losdraaien.

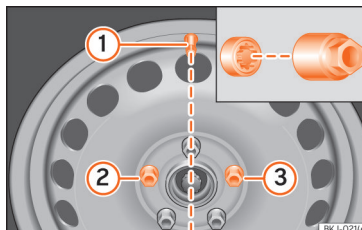

**Afb. 37** Wiel verwisselen: ventiel van de band ① en montageplaats van de antidiefstalbout ② of ③.

Gebruik om de wielbouten los te draaien de wielsleutel die bij de wagen hoort.

Wielbouten ongeveer één slag losdraaien voordat de wagen wordt opgekrikt.

Als een wielbout niet kan worden losgedraaid, druk dan voorzichtig met de voet op het uiteinde van de wielsleutel. Houd u hierbij aan de wagen vast en zorg ervoor dat u stevig staat.

#### Wielbouten losdraaien

- Schuif de wielsleutel tot de aanslag op de bout »» » **afb. 36**.
- Pak de wielsleutel bij het uiteinde vast en draai de bout ca. één slag linksom »» » ⚠.

### Belangrijke informatie over wielbouten

De velgen en wielbouten die in de fabriek gemonteerd zijn, zijn qua constructie op elkaar afgestemd. Daarom moeten bij het vervangen van de velgen de bijbehorende wielbouten met de juiste lengte en kop worden gebruikt. De bevestiging van de wielen en de werking van het remsysteem hangt daarvan af.

Soms mag u zelfs niet de wielbouten van wagens van dezelfde productieserie gebruiken.

Bij wielen met integrale wioldoppen moet de antidiefstalbout in positie »» » **afb. 37 ②** of **③** ten opzichte van het ventiel van de band ① worden ingedraaid. Anders kan de wioldop niet worden gemonteerd.

### ⚠ ATTENTIE

**Als de wielbouten niet goed worden vastgezet, kunnen ze onder het rijden losdraaien waardoor de bestuurder de controle over het stuur kan verliezen met als mogelijk gevolg een ongeluk en ernstig letsel.**

- Alleen die wielbouten gebruiken die bij de velg horen.
- Nooit verschillende wielbouten gebruiken.
- Wielbouten en schroefdraad moeten schoon en vrij van olie of vet zijn. Ze moeten gemakkelijk aangedraaid kunnen worden.

- Gebruik om de wielbouten los of vast te draaien alleen de wielsleutel die bij de wagen is meegeleverd.
- Om ongevallen te vermijden, draait u de wielbouten slechts een beetje los (ongeveer een slag) wanneer de wagen nog niet is opgetild met de krik.
- Breng geen vet of olie op de wielbouten of op de schroefdraad van de wielnaaf aan. Hoewel de bouten met het voorgeschreven aanhaalmoment zijn aangetrokken, kunnen ze onder het rijden losdraaien.
- De schroefverbindingen van velgen met geschroefde velgvingen nooit losdraaien.
- Als de wielbouten met een lager dan het voorgeschreven aanhaalmoment worden aangedraaid, kunnen de bouten en velgen onder het rijden losdraaien. Door een te hoog aanhaalmoment kan de wielbout of de schroefdraad worden beschadigd.

## De wagen opkrikken

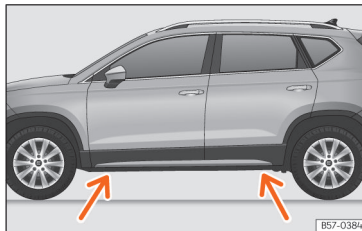

Afb. 38 Steunpunten voor de krik.

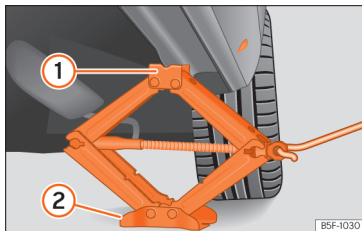

Afb. 39 Langsligger: plaatsing van de wagenkrik.

- Plaats de krik\* [wagengereedschap] op een stevige ondergrond. Gebruik indien nodig een stabiele plaat met een groot oppervlak. Bij een gladde ondergrond, zoals bijv. een tegelvloer, een stroeve drager (bijv. een rubber mat) gebruiken » » ⚠.

- Zoek het bevestigingspunt op de langsligger (verzonken gedeelte) dat zich het dichtste bij het te vervangen wiel bevindt » » afb. 38.
- Draai aan de krik\* die u onder het bevestigingspunt op de langsligger hebt geplaatst, om deze hoog te verplaatsen tot de flens ① » » afb. 39 zich onder de betreffende uitsparing bevindt.
- Lijn de krik\* zodanig uit dat de flens ① "in-grijpt" in de uitsparing voor de langsligger en dat de beweegbare grondplaat ② plat op de grond ligt. De grondplaat ② moet zich verticaal t.o.v. het steunpunt ① bevinden.
- Draai de krik\* verder omhoog tot het wiel iets van de grond komt.

### ⚠ ATTENTIE

De uit de fabriek meegeleverde krik\* is alleen voor uw wagenmodel bedoeld. In geen geval daarmee zwaardere wagens of andere lasten optillen - gevaar voor verwondingen!

- Let erop dat de krik\* stabiel blijft staan. Als het oppervlak glad of zacht is, kan de krik\* verschuiven of verzinken - gevaar op verwondingen!
- Breng de wagen uitsluitend omhoog met de krik\* die af fabriek is meegeleverd. Andere krikken, ook indien ze zijn goedgekeurd voor andere modellen van SEAT, kunnen wegglijden en zo letsels veroorzaken. »

- Plaats de krik\* uitsluitend onder de daartoe bestemde bevestigingspunten op de langsligger en lijn de krik uit. Als dit niet gebeurt, dan kan de krik\* wegschuiven omdat ze niet voldoende grip op de wagen heeft. gevaar op verwondingen!
- Houd nooit een lichaamsdeel zoals een arm of been onder de alleen door een krik ondersteunde wagen.
- Als u zich genoodzaakt ziet om onder de wagen werkzaamheden uit te voeren, zet hem dan met stroppen en bokken vast zodat hij niet kan bewegen.
- De wagen nooit opkrikken als deze naar één kant overhelt of als motor draait.
- De motor nooit starten met opgekrikte wagen. De wagen zou van de krik kunnen vallen als gevolg van de motortrillingen.

### ⓘ VOORZICHTIG

De wagen mag niet omhoog worden gebracht onder een dwarsbalk. Plaats de krik\* uitsluitend onder de daartoe bestemde plaatsen op de langsligger. Anders kan de wagen beschadigd worden.

### Een wiel demonteren en monteren

Nadat u de bouten hebt losgedraaid en de wagen met de krik hebt opgekrikt, verwisselt u het wiel.

Bij het verwijderen/plaatsen van het wiel kan de velg tegen de remschijf slaan en deze beschadigen. Ga daarom voorzichtig te werk en laat u door een tweede persoon assisteren.

### Wiel verwijderen

- De wielbouten losdraaien met de wielsleutel en de bouten aan de kant leggen op een schoon oppervlak.
- Wiel verwijderen.

### Wiel plaatsen

Let op de draairichting van de band » pag. 50.

- Breng het reservewiel of noodreservewiel aan.
- Wielbouten erin draaien en licht aantrekken.
- Om de antidiefstalbouten vast te zetten, gebruik een adapter voor antidiefstalbouten.
- Laat de wagen zakken met de krik\*: ga hierbij voorzichtig te werk.
- Draai alle bouten net wielsleutel rechtsom aan. Draai de bouten niet één voor één rondom maar altijd kruislings aan.
- Breng de doppen, wioldop of integrale wioldop aan.

De wielbouten moeten schoon zijn en gemakkelijk draaien. Contactvlakken tussen wiel en naaf controleren. Verontreinigingen op deze

vlakken verwijderen alvorens het wiel te plaatsen.

### Aanhaalmoment van de wielbouten

Het voorgeschreven aanhaalmoment van de wielbouten voor stalen en lichtmetalen velgen is **140 Nm**. Na het verwisselen van een wiel dient onmiddellijk het aanhaalmoment met een goed werkende momentsleutel te worden gecontroleerd.

**Vóór het controleren** van het aanhaalmoment moeten wielbouten die verroest zijn of moeilijk aangedraaid kunnen worden, worden vervangen en de schroefdraad van de wielnaaf worden schoongemaakt.

Breng geen vet of olie op de wielbouten of op de schroefdraad van de wielnaaf aan. Hoewel de bouten met het voorgeschreven aanhaalmoment zijn aangetrokken, kunnen ze onder het rijden losdraaien.

### Draairichtinggebonden banden

Draairichtinggebonden banden zijn ontworpen om in één richting te draaien. Bij draairichtinggebonden banden is de wang van de band met pijlen gemarkeerd. Houd de aangegeven draairichting altijd aan. Hierdoor worden de optimale rijeigenschappen met betrekking tot aquaplaning, grip, geluid enrijving gegarandeerd.

Wanneer deze band in tegengestelde draairichting wordt gemonteerd, dient u voorzichtiger te rijden want de band wordt niet op de correcte wijze gebruikt. Dit geldt met name wanneer het wegdek nat is. De band moet zo snel mogelijk worden vervangen of met de juiste draairichting worden gemonteerd.

### Afsluitende werkzaamheden na het verwisselen van een wiel

- *Wielen met lichtmetalen velgen:* breng de doppen op de wielbouten aan.
- *Wielen met stalen velgen:* breng de integrale wioldop weer aan.
- Het gereedschap op zijn plaats opbergen.
- Als het vervangen wiel niet past in de ruimte voor het reservewiel, berg dit dan op veilige wijze op in de bagageruimte » pag. 146.
- Controleer de spanning van het wiel dat u heeft gemonteerd zo snel mogelijk.
- Bij wagens met bandenspanningsindicatie moet u de spanning wijzigen en opslaan in » pag. 347.
- Het aanhaalmoment van de wielbouten zo snel mogelijk met een momentsleutel controleren » pag. 50. Rijd tot dan uiterst voorzichtig.
- Vervang het defecte wiel zo snel mogelijk.

## Ruitenwischerbladen vervangen

### Servicestand van de ruitenwissers

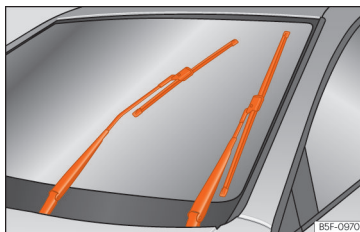

Afb. 40 Ruitenwissers in servicestand.

Controleer dat de ruitenwischerbladen niet bevroren zijn.

Wanneer de ruitenwissers in de servicestand staan, kunnen de armen van de wisser omhoog worden gezet » **afb. 40**.

- Sluit de motorkap » pag. 327.
- Schakel het contact in en vervolgens weer uit.
- Druk de ruitenwischerhendel kort omlaag » pag. 134 **4**.

Voordat u gaat rijden, moet u de wisserarmen weer omlaag zetten. Door de ruitenwischer-

hendel te bedienen keren de wisserarmen weer in hun beginstand terug.

#### **i** Let op

- De wisserarmen kunnen alleen in de bedrijfstand worden gezet als de motorkap volledig gesloten is.
- De servicestand kunt u bijvoorbeeld ook gebruiken wanneer u 's winters de voorruit met een hoes tegen bevroering wilt beschermen.

## Ruitenwisserbladen voor en achter vervangen

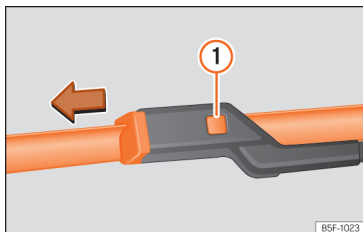

**Afb. 41** Ruitenwisserbladen voorruit vervangen.

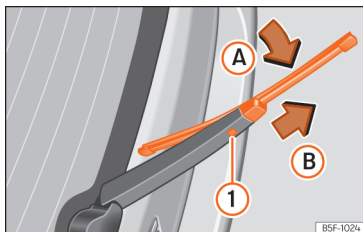

**Afb. 42** Ruitenwisserblad van achterruit vervangen.

De ruitenwisserbladen zijn standaard voorzien van een laagje grafiet. Deze laag zorgt ervoor dat de ruit stil wordt geveegd. Als het

grafietlaagje beschadigd is, wordt de ruit met meer lawaai schoongeveegd.

Controleer de toestand van de wisserbladen regelmatig. **Als de ruitenwisserbladen het glas krassen**, dan moet u ze bij beschadiging vervangen en bij verontreiniging schoonmaken » 1.

Als dit laatste niet voldoende mocht zijn, kan het zijn dat de montagehoek van de ruitenwisserarmen slecht afgesteld staat. In dat geval dient u bij een gespecialiseerde werkplaats langs te gaan om de montagehoek te laten controleren en eventueel af te stellen.

Beschadigde ruitenwisserbladen direct vervangen. Deze zijn verkrijgbaar in gespecialiseerde werkplaatsen.

### Optillen en laten zakken van de ruitenwisserarmen

- Zet de ruitwissers in servicestand » pag. 51.
- Neem de wisserarmen van de ruitenwissers **alleen** vast aan het punt waar het wisserblad bevestigd is.

### Ruitenwisserbladen schoonmaken

- Til de ruitenwisserarmen op.
- Verwijder met een zachte doek stof en vuil van de ruitenwisserbladen.
- Gebruik bij sterke vervuiling een spons of een doek » 1.

### Ruitenwisserbladen van voorruit vervangen

- Borstelhouders optillen en wegklappen.
- Houd de ontgrendelknop » » **afb. 41** 1 ingedrukt en trek het ruitenwisserblad voorzichtig in de richting van de pijl.
- Zet een nieuw wisserblad van **dezelfde lengte en uitvoering** op de wisserarm en haak het wisserblad in.
- Zet de ruitenwisserarmen opnieuw op de voorruit.

### Ruitenwisserblad achterruit vervangen

- Til de ruitenwisserarm omhoog en klap de arm weg van de ruit.
- Roteer het blad iets » » **afb. 42** (pijl **A**).
- Houd de ontgrendelknop 1 ingedrukt en trek het ruitenwisserblad in de richting van de pijl **B**.
- Steek een nieuw wisserblad **van dezelfde lengte en uitvoering** in de ruitenwisserarm achter, in tegenovergestelde richting van de pijl **B** tot de wisserblad vastklikt 1.
- Plaats de ruitenwisserarm opnieuw op de achterruit.

### ⚠ ATTENTIE

**Versleten of vieze ruitenwisserbladen verminderen het zicht en verhogen het risico op ongevallen en ernstig letsel.**

- Vervang de ruitenwischerbladen altijd wanneer ze beschadigd of versleten zijn, of wanneer ze de voorruit niet meer goed schoonvegen.

### ① VOORZICHTIG

- Defecte of vervuilde ruitenwischerbladen kunnen krassen op de voorruit veroorzaken.
- Gebruik geen producten met oplosmiddel, ruwe sponzen of puntige voorwerpen voor het schoonmaken van de wisserbladen. Anders beschadigt u de grafietlaag.
- Ruiten nooit met brandstof, nagellakremover, lakverdunner e.d. schoonmaken.
- Voordat u de ruitenwissers bij vorst voor de eerste keer inschakelt, controleren of de ruitenwischerbladen niet zijn vastgevroren. Bij koud weer kan het helpen de ruitenwissers in de servicestand te zetten wanneer u de wagen parkeert » pag. 51.

### ① VOORZICHTIG

- Om beschadiging van de motorkap en de wisserarmen te voorkomen, mogen ze alleen in de servicestand worden terug geklapt.
- Breng de wisserarmen vóór vertrek altijd omlaag.

## Starthulp

### Startkabels

De startkabels moeten voldoende doorsnede hebben.

Als de motor niet aanslaat, omdat de accu ontladen is, kunt u de accu van een andere wagen voor het starten gebruiken.

U hebt voor de starthulp **startkabels volgens DIN 72553** nodig (zie de gegevens van de kabelfabrikant). De doorsnede van de kabel moet bij wagens met benzinemotor ten minste 25 mm<sup>2</sup> en bij wagens met dieselmotor ten minste 35 mm<sup>2</sup> bedragen.

#### **i** Let op

- Tussen de wagens mag er geen contact bestaan, anders zou de stroom al kunnen lopen, als de pluspolen worden verbonden.
- De ontladen accu moet op de juiste wijze op de elektrische installatie zijn aangesloten.

### Starthulp: beschrijving

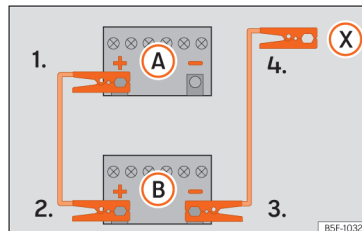

**Afb. 43** Verbindingsschema voor wagens zonder start-stopsysteem.

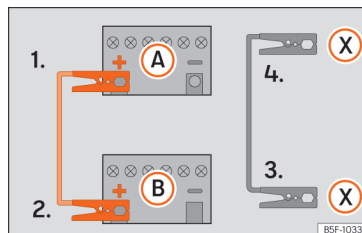

**Afb. 44** Verbindingsschema voor wagens met start-stopsysteem.

### Startkabels aansluiten

1. Bij beide wagens het contact uitschakelen » » ⚠.



2. Een uiteinde van de rode starthulpkabel op de pluspool (+) van de wagen met de ontladen accu klemmen (A) » » » **afb. 43.**
3. Het andere uiteinde van de rode start-hulpkabel op de pluspool (+) van de stroomgevende wagen (B) klemmen.
- 4a. *Bij wagens zonder start-stopsysteem:* een uiteinde van de zwarte startkabel op de minpool (-) van de stroomgevende wagen (B) » » » **afb. 43** klemmen.
- 4b. *Bij wagens met start-stopsysteem:* een uiteinde van de zwarte startkabel (X) aansluiten op een geschikte massaklem, een massief metalen deel vastgeschroefd aan het motorblok of aan het motorblok zelf » » » **afb. 44.**
5. Sluit het andere uiteinde van de zwarte startkabel (X) in de wagen met ontladen accu aan op een massief metalen deel vastgeschroefd aan het motorblok of aan het motorblok zelf, echter niet in de buurt van de accu (A).
6. Leg de kabels zo, dat ze niet door draaiende delen in de motorruimte kunnen worden geraakt.

## Starten

7. De motor van de stroomgevende wagen starten en stationair laten draaien.
8. De motor van de wagen met de ontladen accu starten en twee tot drie minuten wachten tot de motor draait.

## Startkabels verwijderen

9. Vóór het losmaken van de startkabels het dimlicht - wanneer dit aan is - uitschakelen.
10. In de wagen met de ontladen accu de aanjager en achterruitverwarming inschakelen, opdat spanningspieken worden afgebouwd die ontstaan bij het losmaken.
11. Kabels bij draaiende motoren verwijderen in omgekeerde volgorde van het aansluiten.

Let erop dat de klemmen voldoende contact met het metaal hebben.

Als de motor niet aanslaat, na 10 seconden ophouden met starten en daarna na ca. 1 minuut weer starten.

## ⚠ ATTENTIE

- Volg de waarschuwingen op bij werkzaamheden in de motorruimte » » » pag. 327.
- De stroomgevende accu moet dezelfde spanning (12V) en dezelfde capaciteit (zie tekst op de accu) hebben als de lege accu. Anders bestaat er gevaar voor explosie!
- Voer nooit een starthulp uit als een van de accu's bevroren is – gevaar voor explosie! Ook wanneer de accu is ontdooid, bestaat er gevaar voor verbrandingen bij het uitvloeien van accuvloeistof. Bevroren accu vervangen.

- Ontstekingsbronnen (open vuur, sigaretten, enz) zover mogelijk uit de buurt van de accu's houden. Ontploffingsgevaar!
- Let op de gebruiksaanwijzing van de fabrikant van de startkabels.
- Minkabel bij de andere wagen niet direct op de minpool van de ontladen accu aansluiten. Door vonkvorming zou het knalgas dat uit de accu stroomt, kunnen ontsteken - gevaar voor explosie!
- Minkabel bij de andere wagen niet op de len van het brandstofsysteem of op de remleidingen vastklemmen.
- De niet-geïsoleerde delen van de pooltangen mogen elkaar niet raken. Bovendien mag de op de pluspool van de accu aangesloten kabel niet met elektrisch geleidende delen van de wagen in aanraking komen - gevaar voor kortsluiting!
- Kabels zo leggen dat ze niet door draaiende delen in de motorruimte kunnen worden geraakt.
- Buig u niet over de accu's - u zou verbrandingen kunnen oplopen!

## **i** Let op

De wagens mogen elkaar niet aanraken, anders zou er al bij de verbinding van de pluspolen een stroomverbinding zijn.



## Motor starten door slepen en auto wegslepen

### Inleiding tot thema

**Motor starten door slepen** (of "aanslepen") is het aanzetten van de motor van een voertuig terwijl een ander voertuig eraan trekt.

**Wegslepen** is het trekken van een voertuig dat niet in staat is om te rijden.

Houd steeds rekening met de wettelijke bepalingen over het aan- en wegslepen.

**Om technische redenen mag de auto niet gesleept worden met lege accu. Gebruik in plaats daarvan de starthulp »» pag. 53.**

Als de wagen uitgerust is met het Keyless Access-systeem, mag hij enkel gesleept worden met contact ingeschakeld!

De 12 volt accu ontladst als de wagen gesleept wordt met de motor uitgeschakeld en het contact ingeschakeld. Afhankelijk van de batterijstatus kan de afname van de spanning zo groot zijn, ook al duurt dat slechts enkele minuten, dat geen enkel apparaat van de wagen meer werkt, zoals bijv. de alarmlichten. Bij wagens met het Keyless Access-systeem kan het stuur blokkeren »» ⚠.

### ⚠ ATTENTIE

Er mag nooit een wagen gesleept worden die geen stroom heeft.

- Haal de sleutel nooit uit het contact of schakel nooit het contact uit met de startknop tijdens het slepen. Anders kan de stuurkolomvergrendeling plots in werking treden en kan de wagen niet meer bestuurd worden. Dit kan leiden tot een ongeval, ernstige letsels en verlies van controle over de wagen.
- Als tijdens het slepen de wagen geen stroom meer heeft, koppel dan het slepen onmiddellijk los en vraag hulp aan gespecialiseerd personeel.

### ⚠ ATTENTIE

Het gedrag en het remvermogen van een wagen worden aanzienlijk gewijzigd bij het slepen. Om het risico op ongeval of ernstig letsel te verminderen, moet rekening worden gehouden met het volgende:

- Als bestuurder van de getrokken wagen:
  - U dient de rem veel krachtiger in te trappen, want de rembekrachtiger werkt niet. Let er altijd op dat u niet botst tegen het trekkende voertuig.
  - U heeft meer kracht nodig aan het stuurwiel, want de stuurbekrachtiging werkt niet met stilstaande motor.
- Als bestuurder van de trekkende wagen:
  - Bijzonder voorzichtig gas geven.

- Vermijd heftige stuur- en remmanoeuvres.
- Rem iets vroeger dan gewoonlijk en ook zachter.

### ⓘ VOORZICHTIG

- Om de wagen (bijv. de laklaag) niet te beschadigen, bouwt u de afdichting en het sleepoog voorzichtig uit en in.
- Onverbrande benzine zou tijdens het slepen in de katalysator kunnen komen en deze beschadigen.

### Aanwijzingen voor het aanslepen

In het algemeen geldt dat een wagen niet gestart mag worden door hem te slepen. Gebruik in plaats daarvan de starthulp »» pag. 53.

Om technische redenen kunnen de volgende wagens **niet** worden gestart door te slepen:

- Wagens met automatische versnellingsbak.
- Als de 12 volt accu leeg is, omdat in wagens met vergrendel- en startstelsel Keyless Access de stuurinrichting geblokkeerd blijft en de elektronische parkeerrem en elektronische stuurkolomvergrendeling niet gelost kunnen worden indien ze zijn ingeschakeld. »

• Als de accu volledig ontladen is, werken de regeleenheden van de motor mogelijk niet meer correct.

### Wanneer uw wagen toch gestart moet worden door te slepen (enkel handgeschakelde versnellingsbak):

- De 2e of 3e versnelling inschakelen.
- Koppeling ingetrapt houden.
- Schakel het contact en de alarmlichten van beide voertuigen in.
- Wanneer beide voertuigen in beweging zijn, laat u het koppelingspedaal los.
- Zodra de motor aanslaat, trapt u het koppelingspedaal in en ont koppelt u de versnelling om botsing met het trekkende voertuig te vermijden.

#### **!** VOORZICHTIG

- **Er kan onverbrande brandstof in de katalysator terecht komen wanneer de wagen door aanslepen gestart wordt. Dit kan tot beschadigingen leiden.**
- **De wagen mag niet verder dan 50 m worden aangetrokken. Anders bestaat het risico dat de katalysator beschadigd raakt.**

#### **i** Let op

**De motor kan enkel gestart worden door slepen indien de elektronische parkeerrem en eventueel de elektronische stuurkolom-**

**vergrendeling uitgeschakeld zijn. Als de wagen zonder stroom zit of er een defect is in het elektrische systeem, moet de motor gestart worden met de starthulp om de elektronische parkeerrem en de elektronische stuurkolomvergrendeling uit te schakelen.**

### Aanwijzingen voor het slepen

Het slepen vraagt enige oefening, vooral wanneer er een sleepkabel wordt gebruikt. Beide bestuurders moeten met de bijzonderheden van het slepen vertrouwd zijn. Ongeoefende bestuurders moeten hiervan afzien.

Let er bij het slepen steeds op dat er geen ongeoorloofde trekkrachten en geen schokbelasting ontstaan. Als er over onverharde wegen wordt gesleept, bestaat altijd het gevaar dat de bevestigingsdelen overbelast raken.

Tijdens het slepen moet in de gesleepte wagen de verandering van richting aangegeven worden, al zijn de noodknipperlichten ingeschakeld. Daarvoor moet de overeenkomstige knipperlichthendel met ingeschakeld contact worden bediend. Tijdens deze periode blijven de noodknipperlichten uit. Wanneer u de hendel van de knipperlichten opnieuw in neutrale stand plaatst, zullen de noodknipperlichten automatisch opnieuw inschakelen.

### Bestuurder van de getrokken wagen:

- Laat het contact ingeschakeld zodat de stuurinrichting niet geblokkeerd wordt, de elektronische parkeerrem kan worden uitgeschakeld en de knipperlichten en wis-wasautomaat werken.
- U heeft meer kracht nodig aan het stuurwiel, want de stuurbekrachtiging werkt niet met stilstaande motor.
- U dient de rem veel krachtiger in te trappen, want de rembekrachtiging werkt niet. Rijd niet tegen het trekkende voertuig.
- Houd rekening met de informatie en aanwijzingen van het instructieboekje van de wagen die getrokken zal worden.

### Bestuurder van de trekkende wagen:

- Bijzonder voorzichtig gas geven. Vermijd plotselinge manoeuvres.
- Rem iets vroeger dan gewoonlijk en ook zachter.
- Houd rekening met de informatie en aanwijzingen van het instructieboekje van de getrokken wagen.

### Sleepkabel of sleepstang

De sleepstang is veiliger voor het slepen en voorkomt schade aan de wagen. Alleen wanneer deze niet beschikbaar is, een sleepkabel gebruiken.

De sleepkabel moet elastisch zijn opdat met beide wagens veilig kan worden gereden. Een kabel van kunstvezel of van materiaal met vergelijkbare elasticiteit gebruiken.

De sleepkabel of de sleepstang uitsluitend aan de daarvoor bestemde ogen of aan de trekhaak bevestigen.

Als de wagen **af fabriek is uitgerust met een trekhaak**, mag **alleen** gesleept worden met een sleepstang als die specifiek is ontworpen voor montage aan een trekhaak » pag. 308.

#### Wanneer de wagen gesleept moet worden:

Controleer of de wagen gesleept kan worden » pag. 57, **Gevalen waarin de wagen niet gesleept mag worden.**

De wagen kan gewoon met een sleepstang/-kabel of met van de grond getilde voor- of achteras worden gesleept.

- Schakel het contact in.
- Zet de versnellingshendel in neutrale stand of zet de keuzehendel in stand **N** » pag. 227.
- De wagen mag niet gesleept worden met een snelheid van meer dan 50 km/h (30 mph).
- De wagen mag niet gesleept worden over een afstand van meer dan 50 km.
- Als een takelwagen wordt gebruikt, mogen wagens met automatische versnellingsbak

enkel gesleept worden met opgetilde voorwielen.

#### Wagens met vierwiel aandrijving slepen (4Drive)

De wagens met vierwiel aandrijving (4Drive) kunnen gesleept worden met een sleepstang of sleepkabel. Indien de wagen wordt gesleept met opgetilde voor- of achteras, moet de motor worden uitgezet, anders kan de transmissie beschadigd raken.

#### Gevalen waarin de wagen niet gesleept mag worden

- Als de versnellingsbak wegens een defect niet over smeermiddel beschikt.
- Als de accu leeg is, aangezien de stuurinrichting geblokkeerd blijft en de elektronische parkeerrem en elektronische stuurkolomvergrendeling in voorkomend geval niet gelost kunnen worden.
- Als meer dan 50 km afgelegd moet worden.
- Wanneer, bijvoorbeeld na een ongeval, niet langer gegarandeerd kan worden dat de wielen probleemloos draaien of de stuurinrichting goed werkt.

#### Wanneer de wagen een ander voertuig zal wegslepen:

- Neem de wettelijke bepalingen in acht.

- Houd rekening met de aanwijzingen in het instructieboekje over het slepen van voertuigen.

#### ⓘ VOORZICHTIG

Als vanwege een defect de versnellingsbak van uw wagen geen smeermiddel meer krijgt, mag de wagen alleen met opgetilde aangedreven wielen of met een speciale transportwagen of aanhangwagen worden afgesleept.

#### ⓘ Let op

Een wagen mag alleen gesleept worden als de parkeerrem en de elektronische stuurkolomvergrendeling uitgeschakeld zijn. Als de wagen zonder stroom zit of er een defect is in het elektrische systeem, moet de motor gestart worden met de starthulp » pag. 53 om de elektronische parkeerrem en de elektronische stuurkolomvergrendeling uit te schakelen.

## Sleepoog vooraan



**Afb. 45** Aan de rechterzijde van de voorbumper: de afdekking verwijderen.



**Afb. 46** Aan de rechterzijde van de voorbumper: vastgeschroefd sleepoog.

De behuizing voor het opschroefbare sleepoog bevindt zich rechts op de voorbumper, achter een klep »» **afb. 45**.

Sleepoog altijd in de wagen meenemen.

Let op de aanwijzingen voor het slepen in »» pag. 56.

### Sleepoog vooraan monteren

- Haal het sleepoog uit het wagen gereedschap van de bagageruimte »» pag. 43.
- Verwijder de afdekking door er op de onderzijde op te drukken en laat ze hangen aan de wagen »» **afb. 45**.
- Schroef het sleepoog in de behuizing door het tot de aanslag **linksom te draaien** »» **afb. 46** »»  Gebruik een geschikt voorwerp om het sleepoog volledig en stevig in de behuizing te schroeven.
- Schroef na het slepen het sleepoog **rechtsom** los met een geschikt voorwerp.
- Plaats de afdekking terug en druk erop tot de clip vastklikt in de bumper.
- Reinig zo nodig het sleepoog en berg het op in de bagageruimte samen met het overige wagen gereedschap.

### VOORZICHTIG

**Het sleepoog moet altijd helemaal en stevig vastgedraaid zijn. Anders zou het tijdens het slepen of het starten door te slepen uit de behuizing kunnen raken.**

## Sleepoog achteraan

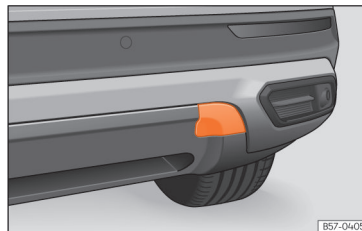

**Afb. 47** Aan de rechterzijde van de achterbumper: de afdekking verwijderen.

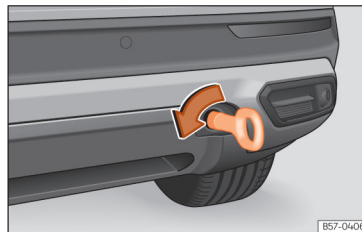

**Afb. 48** Aan de rechterzijde van de achterbumper: vastgeschroefd sleepoog.

De behuizing voor het opschroefbare sleepoog bevindt zich rechts op de achterbumper, achter een klep »» **afb. 47**.

De wagens die af fabriek zijn uitgerust met een trekhaak beschikken **niet** over een

behuizing voor het opschroefbare sleepoog achter de afdekking. In dat geval moet de kogelkop verwijderd of gemonteerd worden en worden gebruikt voor het slepen » pag. 308, » ❶.

Let op de aanwijzingen voor het slepen in » pag. 56.

### Het sleepoog achteraan monteren (wagens zonder af fabriek gemonteerde trekhaak)

- Haal het sleepoog uit het wagengereedschap van de bagageruimte » pag. 43.
- Druk op het bovenste deel van de afdekking » **afb. 47** om ze los te klikken.
- Verwijder de afdekking en laat ze aan de wagen hangen.
- Schroef het sleepoog in de behuizing door het tot de aanslag **linksom te draaien** » **afb. 48** » ❶. Gebruik een geschikt voorwerp om het sleepoog volledig en stevig in de behuizing te schroeven.
- Schroef na het slepen het sleepoog **rechtsom** los met een geschikt voorwerp.
- Schuif de bovenste clip van de afdekking in de opening van de bumper en druk op het onderste deel van de afdekking tot de bovenste clip vastklikt.
- Reinig zo nodig het sleepoog en berg het op in de bagageruimte samen met het overige wagengereedschap.

### ❶ VOORZICHTIG

- Het sleepoog moet altijd helemaal en stevig vastgedraaid zijn. Anders zou het tijdens het slepen of het starten door te slepen uit de behuizing kunnen raken.
- Als de wagen af fabriek is uitgerust met een trekhaak, mag alleen gesleept worden met een sleepstang als die specifiek is ontworpen voor montage aan een kogelkop. Wordt een ongeschikte sleepstang gebruikt, dan kan zowel de kogelkop als de wagen beschadigd raken. Gebruik in plaats daarvan een sleepkabel.

## Zekeringen en lampjes

### Zekeringen

#### Inleiding tot thema

In principe kan een zekering toegewezen zijn aan verscheidene apparaten. Omgekeerd is het ook mogelijk dat één apparaat verschillende zekeringen gebruikt.

Vervang de zekeringen alleen als de oorzaak van de fout werd opgelost. Wanneer een nieuw geplaatste zekering na korte tijd weer doorbrandt, moet de elektrische installatie door een gespecialiseerde werkplaats worden nagekeken.

#### ⚠ ATTENTIE

De hoge spanning van het elektrische systeem kan stroomschokken en ernstige brandwonden veroorzaken. Deze kunnen zelfs dodelijk zijn!

- Raak nooit de elektrische kabels van het ontstekingsstelsel aan.
- Voorkom kortsluiting in de elektrische installatie.

#### ⚠ ATTENTIE

Het gebruik van verkeerde zekeringen, de vervanging van zekeringen en het overbruggen van een stroomcircuit zonder »

zekeringen kan brand en ernstige verwondingen tot gevolg hebben.

- Gebruik nooit zekeringen met een te hoge stroomsterkte. Vervang de zekeringen alleen door zekeringen voor dezelfde stroomsterkte (zelfde kleur en opschrift) en grootte.
- Vervang de zekeringen nooit door een metalen draad, een nietje of iets vergelijkbaars.

## ⓘ VOORZICHTIG

- Schakel de motor, lichten en overige elektrische apparatuur uit en haal de sleutel uit het contact voordat u een zekering vervangt, om schade aan het elektrische systeem te voorkomen.
- Dek de open zekeringenhouders af om te voorkomen dat er vuil of vocht in de kast terecht komt, aangezien dit het elektrische systeem kan beschadigen.

## ⓘ Let op

- Bij een elektrisch apparaat kunnen meerdere zekeringen horen.
- Meerdere apparaten kunnen gezamenlijk met een zekering zijn beveiligd.
- Er zijn in het voertuig meer zekeringen dan in dit hoofdstuk vermeld worden.

## Zekeringen in het interieur

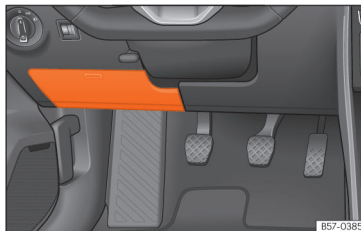

**Afb. 49** Wagens met stuur links: afdekking van de zekeringenhouder onder het dashboard aan bestuurderszijde

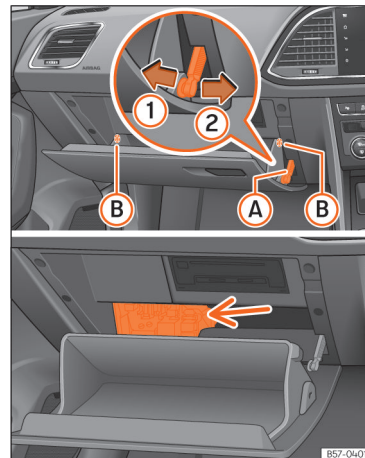

**Afb. 50** Dashboardkastje (stuur rechts): toegang tot de zekeringenhouder.

### De zekeringenhouder onder het dashboard openen en sluiten (stuur links)

- **Openen:** de klep naar beneden klappen  
» afb. 49.
- **Sluiten:** de klep omhoog zwenken tot deze vastklikt.

## Zekeringen achter het dashboardkastje (stuur rechts)

- Open het dashboardkastje en maak het zo nodig leeg.
- Demonteer de openingsrem »» **afb. 50 A** in twee stappen: ontgrendel eerst de rem door ze naar achteren te trekken (pijl ①) en verschuif ze dan lichtjes naar rechts (pijl ②). Demonteer de geleiding wanneer de afdekking in normale opening (30°) is.
- Zet de zijpenen **B** vrij en ontgrendel de afdekking tot de tweede opening (60°).
- Ga in omgekeerde volgorde te werk om het dashboardkastje opnieuw in servicestand te zetten.

## Onderscheid maken met de kleuren van de zekeringen onder het dashboard

Kleur	Stroomsterkte
Lichtbruin	5
Bruin	7,5
Rood	10
Blauw	15
Geel	20
Wit of transparant	25
Groen	30
Oranje	40

## ⚠ VOORZICHTIG

- Verwijder de deksels van de zekeringhouders en bouw ze weer correct in om beschadigingen te voorkomen.
- Dek de open zekeringhouders af om te voorkomen dat er vuil of vocht in de kast terecht komt. Vuil of vocht in de zekeringhouder kan schade aan het elektrische systeem veroorzaken.

## Zekeringen in de motorruimte

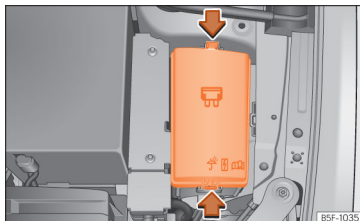

**Afb. 51** In de motorruimte: afdekking van de zekeringhouder.

## De zekeringhouder in de motorruimte openen

- Open de motorkap **Δ** »» pag. 327.
- Druk op de vergrendelingsclips voor het ontgrendelen van de zekeringhouder »» **afb. 51**.
- Verwijder het deksel naar boven toe.

- Om het deksel te **monteren**, plaats het op de zekeringhouder. Duw de clips omlaag totdat deze vastklikken.

## Een doorgebrande zekering vervangen

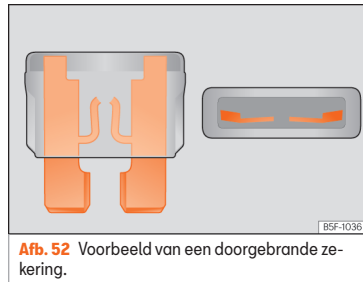

**Afb. 52** Voorbeeld van een doorgebrande zekering.

## Vorbereidingen

- Schakel het contact, de lichten en alle elektrische apparatuur uit.
- Open de desbetreffende zekeringhouder »» pag. 60, »» pag. 61.

## Een doorgebrande zekering herkennen

U kunt een doorgebrande zekering herkennen aan de gesmolten metalen draad »» **afb. 52**.

- Verlicht de zekering met een zaklamp om te kijken of ze doorgebrand is. »

### Een zekering vervangen

- Trek de zekering eruit.
- Vervang de doorgebrande zekering door een nieuwe zekering met *dezelfde* stroomsterkte (gelijke kleur en opschrift) en *dezelfde* grootte.
- Monteer het deksel weer of sluit het deksel van de zekeringhouder.

### Zekeringenoverzicht

Vervang de zekeringen alleen door zekeringen voor dezelfde stroomsterkte (zelfde kleur en opschrift) en grootte.

#### Overzicht zekeringen in het interieur

Nr.	Stroomverbruiker/Ampère	
1	Adblue (SCR)	20
4	Alarmclaxon	7,5
5	Gateway	7,5
6	Keuzehendel automaat	7,5
7	Bedieningspaneel airco/verwarming, achterruitverwarming, interieurvoorverwarming	10

Nr.	Stroomverbruiker/Ampère	
8	Diagnose, schakelaar van de elektronische parkeerrem, verlichtingsschakelaar, achterruitrijlicht, interieurverlichting, rijprogramma, instapverlichting, regensensor	7,5
9	Stuurkolom, circulatiepomp koelvloeistof (T2C)	7,5
10	Radiodisplay	7,5
11	Lichten links	40
12	Radio	20
13	Gordelspanner bestuurder en bijrijder	25
14	Ventilator airco	40
15	Ontgrendeling stuurkolom	10
16	Connectivity Box	7,5
17	Instrumentenpaneel, OCU	7,5
18	Achtercamera en omgevingscamera	7,5
19	Kessy	7,5
20	SCR, relaismotor 1.5	10/15
21	Regeleenheid 4x4 Haldex	15
22	Aanhangwagen	15
23	Elektrisch bedienbaar dak	30

Nr.	Stroomverbruiker/Ampère	
24	Lichten rechts	40
25	Linkerportier	30
26	Stoelverwarming	30
27	Binnenverlichting	30
28	Aanhangwagen	25
31	Regelapparaat voor de achterklep	30
32	Parkeerhulpcentrale, frontcamera en radar	7,5/10
33	Airbag	7,5
34	Schakelaar achterruitrijlicht, kliemaatsensor, elektrochromatische spiegel, stopcontacten achterin (USB)	7,5
35	Diagnose, regeleenheid lichten, lichtbundelverstelling	7,5
38	Aanhangwagen	25
39	Rechterportier	30
40	12 V-stopcontact	20
41	Gordelspanner bestuurder en bijrijder	25
42	Centrale vergrendeling	40
43	Beats Audio can en most.	40
44	Aanhangwagen	15



Nr.	Stroomverbruiker/Ampère	
45	Elektrische bestuurdersstoel	15
46	USB-aansluiting	7,5
47	Ruitenwisser achter	15
49	Startmotor, koppelingssensor	7,5
52	Rijprogramma	15
53	Achterrautverwarming	30

### Luchtzekering/ampère

Stopcontacten achter 230 V	30
----------------------------	----

### Zekeringenoverzicht in de motorruimte

Nr.	Stroomverbruiker/Ampère	
1	ESP-regelapparaat	25
2	ESP-regelapparaat	40/60
3	Motorregelapparaat (diesel/benzine)	30/15
4	Motorsensoren	7,5/10
5	Motorsensoren	10
6	Remlichtsensor	7,5
7	Motorvoeding	10
8	Lambdasonde	10
9	Motor	20
10	Regeleenheid benzinepomp	15/20

Nr.	Stroomverbruiker/Ampère	
11	PTC	40
12	PTC	40
13	Pomp versnellingsbak	15/30
14	Verwarmde voorruit	50
15	Claxon	15
16	Benzinepomp	20
17	Motorregelapparaat	7,5
18	Aansluiting 30 (positieve referentiespanning)	7,5
19	Ruitenwisser vooraan	30
21	Regelapparaat automatische versnellingsbak	15/30
22	Motorregeleenheid	7,5
23	Startmotor	30
24	PTC	40
36	Linker led-koplamp	15
37	Interieurvoorverwarming	20
38	Rechter led-koplamp	15

### Let op

- Er zijn in het voertuig meer zekeringen dan in dit hoofdstuk vermeld worden. Deze mogen alleen vervangen worden in een gespecialiseerde werkplaats.

- De posities die niet bezet zijn door een zekering staan ook niet vermeld in de tabellen.
- Enkele van de in de tabellen vermelde verbruikers horen alleen bij bepaalde type-uitvoeringen of zijn voor optioneel verkrijgbare uitrusting.
- Let erop dat de tabellen overeenkomen met de stand van de techniek tijdens het drukken van dit instructieboekje; waardoor ze dus aan wijzigingen onderhevig zijn.

## Vervangen van lampjes

### Inleiding tot thema

Voor het vervangen van lampjes is enige technische vaardigheid vereist. Als u twijfelt, adviseert SEAT u naar een Technische Dienst te gaan of de hulp in te roepen van gespecialiseerd personeel. Gewoonlijk heeft u vakmensen nodig als behalve lampen ook andere onderdelen uitgebouwd moeten worden.

Als u zelf lampen wilt vervangen in het motorcompartiment, houd er dan rekening mee dat dit een gevaarlijke zone is **»**  in **Werken in de motorruimte op pag. 327**.

Een lampje mag alleen worden vervangen door een lampje van gelijke uitvoering. De aanduiding van het wattage staat op de lampvoet.

»

Afhankelijk van het uitrustingsniveau zijn er verschillende koplampsystemen en achterlichten:

- Halogeenkoplamp
- Full-led koplamp\*
- Achterlicht met lampen
- Achterlicht met led\*

### Full-led koplampen\*

Full-led koplampen verrichten alle verlichtingsfuncties (daglicht, parkeerlicht, knipperlicht, dimlicht en routelicht) met lichtgevende diodes (leds) als lichtbron.

De full-led koplampen zijn ontworpen om de gehele levenscyclus van de wagen mee te kunnen en de lichtbronnen kunnen niet worden vervangen. Bij schade aan een koplamp moet u naar de werkplaats van een officiële dealer gaan voor vervanging.

### Gloeilampje (12 V)

Afhankelijk van de uitrusting van de wagen kan de binnen- en/of buitenverlichting geheel of gedeeltelijk uit leds bestaan. De leds gaan gemiddeld langer mee dan de levensduur van de wagen. Bij schade aan een ledlampje moet u voor vervanging naar de werkplaats van een officiële dealer gaan.

### Lichtbron gebruikt voor elke functie

Halogeenkoplamp	Type
Daglicht/parkeerlicht	Led (kan niet vervangen worden)
Dimlicht	H7 LL
Grootlicht	H7 LL
Knipperlicht	PY21W

### Full-led koplamp

Hierin kan geen lamp worden vervangen. Alle functies worden verzorgd door leds

Mistlamp	Type
Mistlicht / cornering*	H8

Achterlichten	Type
Remlicht/achterlicht	P21W LL
Stadslicht	P21W LL
Knipperlicht	PY21W LL
Mistachterlicht	P21W LL
Achteruitrijlicht	W16W

Achterlichten met led	Type
Knipperlicht	PY21W LL
Achteruitrijlicht	W16W

Achterlichten met led	Type
De overige functies worden verzorgd door leds	

### ⚠ ATTENTIE

- Als de motor op bedrijfstemperatuur is, moet bij werkzaamheden in de motorruimte bijzonder zorgvuldig te werk worden gegaan – gevaar voor verbranding.
- Gloeilampjes staan onder druk en kunnen kapot springen, als ze worden vervangen - gevaar voor verwondingen!
- Let er bij het vervangen van gloeilampjes op, dat u zich niet verwondt aan scherpe delen in het koplamphuis.

### ⚠ VOORZICHTIG

- Voor het werken aan het elektrisch systeem moet de sleutel uit het contact gehaald worden. Gevaar voor kortsluiting!
- Vóór het vervangen van het gloeilampje de verlichting resp. parkeerlichten uitschakelen.
- Ga voorzichtig te werk, zodat u niets beschadigt.

### 🌿 Milieu-aanwijzing

Met betrekking tot de opslag en afvoer van defecte lampjes kunt u informatie verkrijgen bij de gespecialiseerde winkels.

### **i** Let op

- Controleer regelmatig of de verlichting van uw wagen goed werkt, met name de verlichting aan de buitenzijde van de wagen. Dat is niet alleen in het belang van uw eigen veiligheid, maar ook in het belang van de veiligheid van andere verkeersdeelnemers.
- Zorg ervoor dat u een nieuw lampje hebt, voordat u het kapotte lampje gaat uitbouwen.
- Neem het glas van het lampje niet met blote handen vast, gebruik daarvoor een stoffen doek of papier. De vetsporen die de vingers achterlaten zouden anders door de warmte van het brandende gloeilampje verdampen en op het spiegeloppervlak neerslaan met als gevolg dat de reflector dof wordt.
- Afhankelijk van de uitrusting van de wagen kan de binnen- en/of buitenverlichting geheel of gedeeltelijk uit leds bestaan. Leds hebben een levensduur die veel langer is dan die van de wagen. Bij een defect aan een led-verlichting moet u naar de werkplaats van een officiële dealer gaan voor vervanging.

### Lampje van het dimlicht

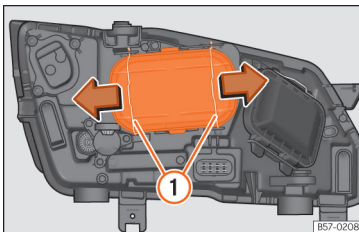

**Afb. 53** In de motorruimte: de afdekking verwijderen.

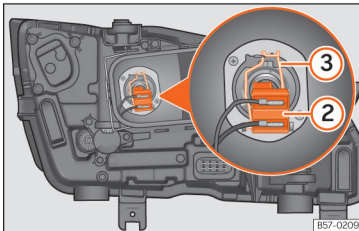

**Afb. 54** In de motorruimte: lampje van het dimlicht.

- Motorkap openen.
- De banden »» **afb. 53** ① verplaatsen in pijlrichting en de kap verwijderen.
- Stekerverbinding »» **afb. 54** ② van de lamp losmaken.
- Haak de houderveer »» **afb. 54** ③ los door de veer naar binnen en naar rechts te drukken.
- Verwijder het lampje en plaats het nieuwe, zodat het bevestigingsuitsteeksel van de schotel past in de uitsparing van de reflector.
- Ga in omgekeerde volgorde te werk voor de montage.

## Lampje van grootlicht en lampje van knipperlicht

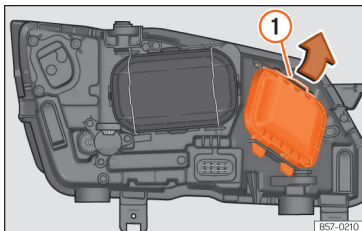

**Afb. 55** In de motorruimte: de afdekking verwijderen.

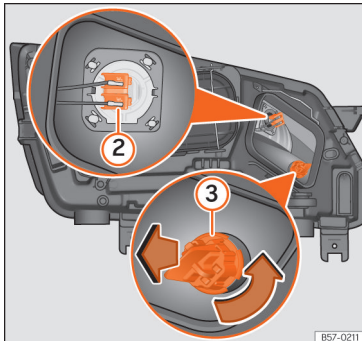

**Afb. 56** In de motorruimte: lampje grootlicht ② en lampje knipperlicht ③.

## Lampje van het grootlicht

- Motorkap openen.
- De band »» » **afb. 55** ① verplaatsen in pijl-richting en de kap verwijderen.
- Druk de connector »» » **afb. 56** ② vanaf de zijkant naar links of rechts en trek.
- Trek de lamp los door de connector los te maken.
- Ga in omgekeerde volgorde te werk voor de montage.

## Lampje van het knipperlicht

- Motorkap openen.
- De band »» » **afb. 55** ① verplaatsen in pijl-richting en de kap verwijderen.
- Fitting »» » **afb. 56** ③ naar links draaien en trekken.
- Verwijder het lampje door dit naar links te draaien en tegelijkertijd op de fitting te drukken.
- Ga in omgekeerde volgorde te werk voor de montage.

## Lamp van mistlicht\*

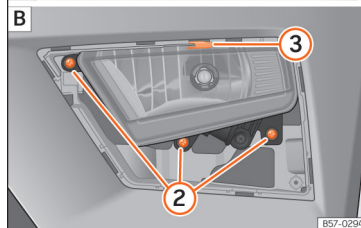
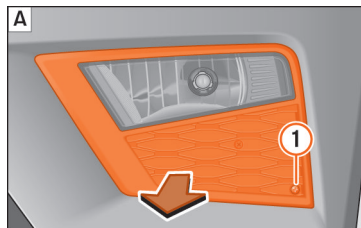

**Afb. 57** Mistlamp: rooster verwijderen.

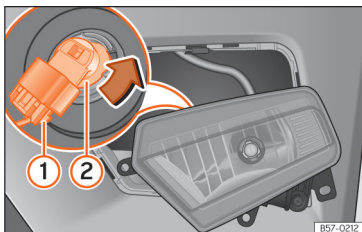

**Afb. 58** Mistlamp: fitting uitbouwen

- Verwijder de bout »» **afb. 57** ① **A** van het rooster van de mistlamp met behulp van een schroevendraaier en haal het rooster weg.
- De 3 bouten verwijderen »» **afb. 57** ② **B**.
- Verwijder de metalen klem aan de bovenzijde van de mistlamp door ze uit de auto te trekken ③ **B** en haal de mistlamp weg.
- Stekerverbinding »» **afb. 58** ① van de lamp losmaken.
- Fitting »» **afb. 58** ② naar links draaien en trekken.
- Verwijder het lampje door deze naar links te draaien en op de fitting te drukken.
- Ga in omgekeerde volgorde te werk voor de montage.
- Werking van het nieuwe lampje controleren.

### **i** Let op

Vanwege de moeilijke bereikbaarheid van de mistlichten voor, wordt geadviseerd om naar de werkplaats van een officiële dealer of gespecialiseerde werkplaats te gaan voor vervanging.

## Achterlichten in de carrosserie

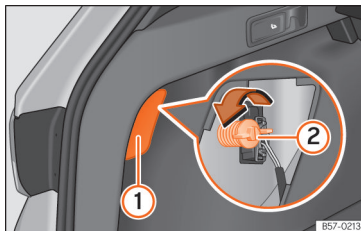

**Afb. 59** Bagageruimte: toegang tot de bevestigingsbout van het achterlicht.

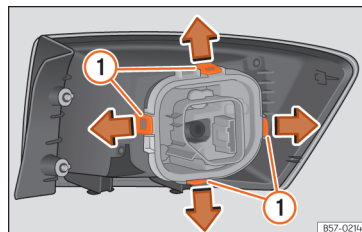

**Afb. 60** Bevestigingslippen aan de achterzijde van het achterlicht.

- Controleren welk lampje defect is.
- Achterklep openen.
- Afdekking met de platte zijde van de schroevendraaier bij de uitsparing loswippen »» **afb. 59** ①.
- Steker van de lamp lostrekken.
- Met de hand of een schroevendraaier de bevestigingsbout van de lamp »» **afb. 59** ② losdraaien.
- De lamp van de carrosserie weghalen door ze voorzichtig naar u te trekken en op een schone en vlakke ondergrond leggen.
- De fitting demonteren door de bevestigingslippen »» **afb. 60** ① te ontgrendelen.
- Defecte lampje vervangen.
- In omgekeerde volgorde te werk gaan voor de montage en speciaal opletten bij het »

plaatsen van de fitting. De bevestigingslippen moeten hoorbaar vastklikken.

### ① VOORZICHTIG

Ga bij het uitbouwen van het achterlicht voorzichtig te werk, om te voorkomen dat onderdelen resp. lak beschadigd raken.

### **i** Let op

- Een zachte doek klaarleggen, zodat er geen krassen op het achterlichtglas komen als dit wordt neergelegd.
- In het geval van led-achterlichten kan uitsluitend het knipperlicht worden vervangen.

## Achterlichten in de achterklep



**Afb. 61** Achterklep open: de afdekking verwijderen.

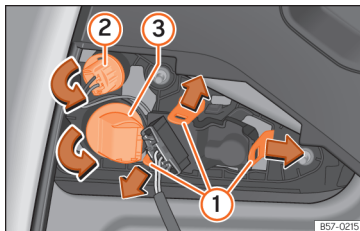

**Afb. 62** Fitting uitbouwen.

Voor het vervangen van de gloeilampjes moet de achterklep geopend zijn.

- Trek de afdekking van de achterklep in pijl-richting los »»» **afb. 61**.
- De bevestigingslippen van de fitting »»» **afb. 62** ① ontgrendelen of de fitting naar links draaien ② en ③.
- Fitting uit de houder halen.
- Defect lampje iets in de fitting drukken, linksom draaien en verwijderen.
- Nieuw lampje plaatsen, in de fitting drukken en tot de aanslag rechtsom draaien.
- Met een doek eventuele vingerafdrukken op het glas van het lampje verwijderen.
- Werking van het nieuwe gloeilampje controleren.
- In omgekeerde volgorde te werk gaan voor de montage en speciaal opletten bij het

plaatsen van de fitting, daarbij controleren of de bevestigingslippen goed vastzitten.

### **i** Let op

In geval van een achterlicht met led kunt u uitsluitend de lamp van het achteruitrijlicht vervangen.

### Lampen van kentekenplaatverlichting vervangen

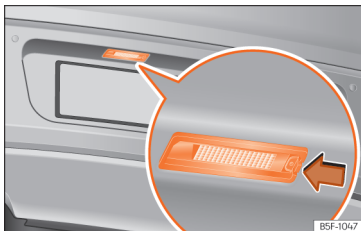

**Afb. 63** In de achterbumper: kentekenplaatverlichting.

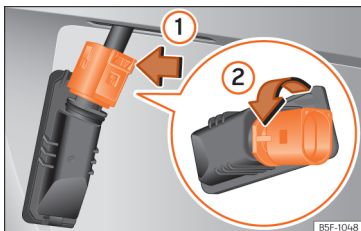

**Afb. 64** Kentekenplaatverlichting: fitting uitbouwen.

De handelingen in de aangegeven volgorde uitvoeren:

- Druk de pal van de kentekenplaatverlichting in de richting van de pijl »» **afb. 63**.

- Verwijder de kentekenplaatverlichting een beetje.
- Druk op de vergrendeling van de steker in de richting van de pijl »» **afb. 64** ① en verwijder de steker.
- Draai de fitting in de richting van de pijl »» **afb. 64** ② en verwijder deze samen met de lamp.
- Vervang de beschadigde lamp door een nieuwe identieke lamp.
- Plaats de fitting in de kentekenplaatverlichting en draai deze tot de aanslag in de tegengestelde richting van de pijl »» **afb. 64** ②.
- Installeer de steker in de fitting.
- Plaats de kentekenplaatverlichting voorzichtig in de opening in de bumper. Zorg ervoor dat de kentekenplaatverlichting correct geplaatst is.
- Breng de kentekenplaatverlichting in de bumper aan tot deze hoorbaar vastklikt.

### Zijknipperlichten

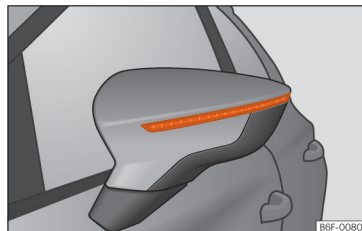

**Afb. 65** Knipperlicht ingebouwd in de buitenspiegel

De zijknipperlichten zijn van het type led en zijn ingebouwd in de buitenspiegels.

Bij een defect moet u naar de werkplaats van een officiële dealer gaan voor vervanging.

### Derde remlicht

Omdat het gaat om led-lampen, moet de vervangen gebeuren in een erkend servicecentrum.

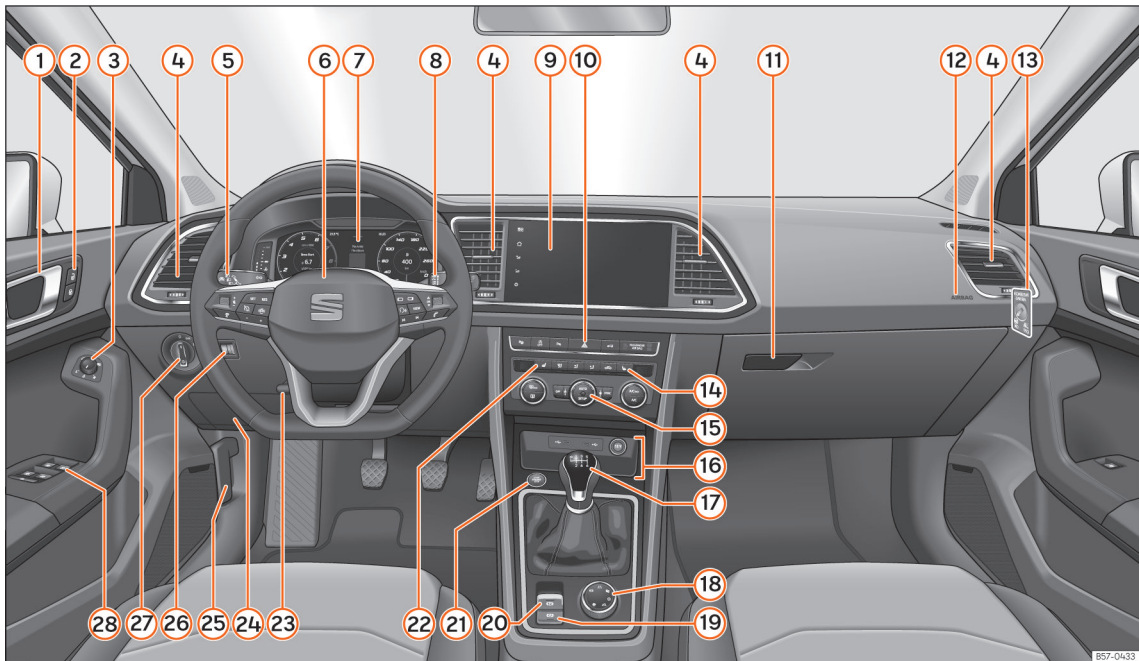

Afb. 66 Bestuurdersruimte.

B57-0433



# Bedienen

## Bestuurdersgedeelte

### Binnenaanzicht

#### Overzicht

① Portiergreep			
② Schakelaar centrale vergrendeling	105		
③ Bedieningselement voor elektrische buitenspiegelverstelling	137		
④ Luchtroosters	165		
⑤ Bedieningshendel voor:			
– Knipperlicht en grootlicht	127		
– Snelheidsregelsysteem (GRA) en snelheidsbegrenzer*	248, 250		
– Systemen ter ondersteuning van de bestuurder	91		
⑥ Stuurwiel met claxon en			
– Bestuurdersairbag	28		
– Bediening voor boordcomputer	89		
– Bedieningstoetsen voor radio, telefoon, navigatiesysteem en spraakbedieningssysteem	197		
– Hendels voor tiptronic-bediening (automatische transmissie)	230		
⑦ Instrumentenpaneel	73		
⑧ Bedieningshendel voor:			
– Ruitenwissers/-sproeiers	134		
– Ruitenwissers/-sproeier	134		
– Boordcomputer	78		
⑨ Infotainmentsysteem	197		
⑩ Afhankelijk van de wagenuitrusting zijn de volgende toetsen beschikbaar:			
– Start-stopsysteem	224		
– Inparkeersysteem	292		
– Alarmlichten	131		
– Bandenspanningscontroleschakelaar	348		
– Controlelampje airbag gedeactiveerd	28		
⑪ Afhankelijk van de wagenuitrusting, dashboardkastje met:	156		
– Cd-speler* en/of SD-kaart*			
⑫ Bijrijdersairbag	28		
⑬ Schakelaar bijrijdersairbag	28		
⑭ Bedieningsknop stoelverwarming aan bijrijderszijde	166		
⑮ Afhankelijk van de wagenuitrusting bedieningselementen voor:			
– Verwarmings- en ventilatiesysteem of handbediende airconditioning	163		
– Automatische airconditioning	162		
⑯ Afhankelijk van de wagenuitrusting:			
– USB-ingang type C	219		
– Sigarettenaansteker/stopcontact	158		
– Connectivity Box*	218		
– Opbergvak	155		
⑰ Versnellingshendel voor:			
– Schakelbak	227		
– Automatische versnellingsbak	228		
⑱ Draaiknop (Driving Experience button) voor rijprofielen	238		
⑲ Schakelaar van Auto Hold	279		
⑳ Schakelaar van elektronische parkeerrem	277		
㉑ Startknop (Keyless Access sluit- en startsysteem zonder sleutel)	220		
㉒ Bediening stoelverwarming aan bestuurderszijde	166		
㉓ Hefboom voor aanpassing van de stuurkolom	15		
㉔ Knie-airbag	29		
㉕ Ontgrendeling voor motorkap	328		
㉖ Lichtbundel-hoogteverstelling	132		
㉗ Lichtschakelaar	125		
㉘ Elektrische ruitbediening	119 »		

**i Let op**

- Sommige van de hier getoonde instrumenten of knoppen horen alleen bij bepaalde type-uitvoeringen of zijn optioneel.
- Bij wagens met rechts stuur\* wijkt de rangschikking van de bedieningselementen gedeeltelijk van de in »» pag. 70 weergegeven rangschikking af. De symbolen die de bedieningselementen markeren, zijn echter gelijk.

## Instrumenten en controlelampjes

### Instrumentenpaneel

#### Inleiding tot thema

De wagen kan uitgerust zijn met een analogo of digitaal (SEAT Digital Cockpit) instrumentenpaneel.

Nadat u de motor hebt gestart met volledig lege of recent vervangen accu van 12 volt, kunnen een aantal instellingen van het systeem (zoals de tijd, datum, gepersonaliseerde comfortinstellingen en programmeringen) slecht afgesteld of gewist zijn. Controleer en corrigeer die instellingen nadat de accu voldoende is opgeladen.

#### **⚠ ATTENTIE**

Iedere afleiding kan tot een ongeval leiden met het daaraan verbonden risico van verwondingen.

- De knoppen e.d. van het instrumentenpaneel niet tijdens het rijden bedienen.
- Om het risico op het veroorzaken van ongevallen of letsels te beperken, mogen de aanwijzingen op het scherm van het instrumentenpaneel en het scherm van het infotainmentsysteem enkel worden afgesteld bij stilstaande wagen.

## Analoog instrumentenpaneel

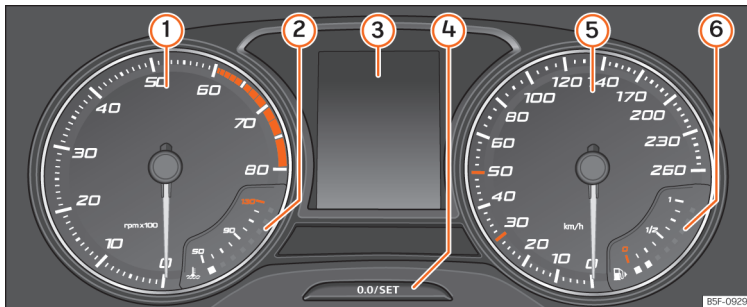

Afb. 67 Instrumentenpaneel, in het dashboard.

Uitleg over de instrumenten »»» **afb. 67:**

- ① **Toerenteller** (van de draaiende motor, in honderd omwentelingen per minuut)  
»» pag. 85.
- ② **Koelvloeistoftemperatuurmeter**  
»» pag. 87.
- ③ **Elementen op het display** »» pag. 76.
- ④ **Instel- en weergaveknop.**
- ⑤ **Snelheidsmeter.**
- ⑥ **Brandstofmeter** »» pag. 86.

## Digitaal instrumentenpaneel (SEAT Digital Cockpit)

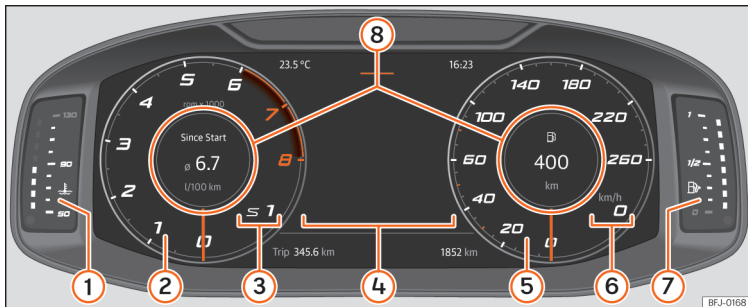

**Afb. 68** SEAT Digital Cockpit in het dashboard (klassieke weergave).

Uitleg over de instrumenten:

- ① **Koelvloeistoftemperatuurmeter**  
» pag. 87
- ② **Toerenteller.** Aantal omwentelingen per minuut van de draaiende motor » pag. 85.
- ③ **Ingeschakelde versnelling of geselecteerde stand van de keuzehendel**
- ④ **Aanduidingen op het scherm** » pag. 76
- ⑤ **Snelheidsmeter**
- ⑥ **Digitale indicatie van de snelheid**
- ⑦ **Brandstofmeter** » pag. 86.

### ⑧ **Informatieprofielen** » pag. 74.

De SEAT Digital Cockpit is een digitaal instrumentenpaneel met hoge resolutie. Het beschikt over 3 aanzichten die toegankelijk zijn met de toets **[VIEW]** van het multifunctiestuurwiel. Door verschillende informatieprofielen te selecteren, kunnen naast de klassieke ronde instrumenten nog bijkomende aanwijzingen worden weergegeven, zoals de navigatiegegevens, multimedia of informatie over de rit.

De 3 weergaven zijn:

- Classic

- Dynamic
- Navigatie (zonder informatieprofielen)

In alle weergaven wordt informatie op het scherm getoond over audio, telefoon, ritgegevens, staat van de wagen, navigatie<sup>1)</sup> en rijhulpsystemen<sup>1)</sup>.

In de weergaven **Classic** en **Navigatie** kan de getoonde informatie worden gepersonaliseerd in **Informatieprofielen** » **afb. 68** ⑧.

### **Informatieprofielen**

Met de optie **INSTR. PANEEL** (infotainment-toets  > **Weergave** >

<sup>1)</sup> Afhankelijk van de uitvoering.

**Instrumentenpaneel** kunt u kiezen tussen de verschillende opties voor weergave van de informatie die verschijnt in de SEAT Digital Cockpit.

### Klassieke weergave

De wijzers van het aantal omwentelingen per minuut en de snelheidsmeter verschijnen in hun volledige lengte » **afb. 68**.

### Weergave 1, 2, 3 of AUTOMATISCH\*<sup>1)</sup>

Personalisering van de informatie die verschijnt in de SEAT Digital Cockpit. Enkel 2 van deze gegevens kunnen tegelijk verschijnen, maar de gebruiker bepaalt welke worden weergegeven en in welke volgorde, door zijn/haar vinger verticaal over de gebieden te schuiven.

Naargelang de versie kunnen de weergaven worden opgeslagen door het menu te verlaten of de overeenkomstige toets **Weergave** ingedrukt te houden.

- **Verbruik.** Grafische voorstelling van het actuele verbruik en digitale aanduiding van het gemiddelde verbruik.
- **Audio.** Digitale indicatie van de momenteel afgespeelde audio.

- **Hoogte.** Digitale meting van huidige hoogte boven de zeespiegel.
- **Kompas.** Digitale indicatie van het kompas.
- **Informatie over de aankomst bij het reisdoel.** Digitale indicatie van de resterende reistijd, van de afstand tot het reisdoel en van de geschatte aankomsttijd.
- **Actieradius.** Digitale indicatie van de resterende actieradius.
- **Reisduur.**
- **Routegeleiding.**
- **Traject.** Digitale indicatie van het afgelegde traject.
- **Assistenten.** Grafische voorstelling van de verschillende hulpsystemen.
- **Verkeersborden.** Weergave van de gedetecteerde verkeersborden.
- **Navigatie.** Grafische voorstelling van de navigatie met pijlen.

Het aantal en de inhoud van de informatieprofielen die kunnen worden geselecteerd kunnen variëren naargelang de uitvoering.

### Navigatiekaart in de SEAT Digital Cockpit\*

Naargelang de uitrusting kan de SEAT Digital Cockpit een gedetailleerde kaart tonen. Selecteer daarvoor de menu-optie **Navigatie** in het instrumentenpaneel » **pag. 78**.

Naargelang de uitrusting kan de navigatiekaart worden getoond in de SEAT Digital Cockpit, in het infotainmentsysteem of in beide tegelijk. Indien de kaart enkel wordt getoond in het infotainmentsysteem, worden in de SEAT Digital Cockpit enkel de pijlen van manoeuvres weergegeven.

### Overdracht van navigatiekaart

Met de toets van kaartoverdracht wordt de kaart overgebracht van het infotainmentsysteem naar de SEAT Digital Cockpit en vice versa.

Met het rechterwiel van het multifunctiestuurwiel kunt u vanuit het menu **Navigatie** de kaart opnieuw overbrengen naar het infotainmentsysteem.

<sup>1)</sup> Vooraf vastgelegde informatie naargelang het geselecteerde "rijprofiel".

## Aanwijzingen op het scherm

### Mogelijke aanwijzingen op het display in het instrumentenpaneel

Op het display van het instrumentenpaneel kan uiteenlopende informatie weergegeven worden, naargelang de uitvoering van de wagen:

- Geopende portieren, motorkap en achterklep
- Waarschuwings- en informatieberichten
- Kilometer teller
- Tijd » pag. 85
- Aanwijzingen van de radio en het navigatiesysteem
- Aanwijzingen van de telefoon
- Buitentemperatuur
- Aanwijzing van het kompas
- Keuzehendelstanden
- Aanbevolen versnelling » pag. 235
- Aanwijzing van de reisgegevens (multifunctie-indicatie) en menu's om diverse instellingen uit te voeren » pag. 78
- Service-intervalindicatie » pag. 88
- Snelheidswaarschuwing » pag. 78
- Snelheidswaarschuwing voor de winterbanden
- Statusindicatie van het Start-Stopsysteem » pag. 224

- Borden gedetecteerd door het systeem van verkeerstekherkenning » pag. 82

- Indicatie van de staat van het actief cilindermanagement (ACT®) » pag. 241

- Rijden met laag verbruik 

- Motorcode (LDM)

- Aanwijzingen van de bestuurdershulpsystemen » pag. 244

- Auteursrecht

### Geopende portieren, motorkap en achterklep

Na ontgrendeling van de auto en tijdens het rijden toont het display van het instrumentenpaneel of een van de portieren, motorkap of achterklep openstaan; in dat geval klinkt ook een akoestisch signaal. Afhankelijk van de uitvoering van het instrumentenpaneel, kan de voorstelling variëren.

### Keuzehendelstanden (versnellingsbak met 2-voudige koppeling DSG®)

De ingeschakelde keuzehendelstand wordt zowel naast de keuzehendel als op het display van het instrumentenpaneel aangegeven. Als de hendel zich in stand D/S of in stand Tiptronic bevindt, wordt op het display van het instrumentenpaneel de ingeschakelde versnelling getoond.

### Buitentemperatuurmeter

Indien de buitentemperatuur lager is dan ongeveer +4 °C [+39 °F], gaat in de indicator buitentemperatuur daarnaast ook het "ijskristalsymbool" ❄. Dit symbool blijft branden tot de buitentemperatuur hoger is +6 °C [+43 °F] » .

Als de wagen stilstaat met ingeschakelde interieurvoorverwarming of met zeer lage snelheid rijdt, kan de weergegeven temperatuur door stralingswarmte van de motor iets hoger zijn dan de werkelijke buitentemperatuur.

Het meetbereik varieert tussen -45 °C [-49 °F] en +76 °C [+169 °F].

### Aanbevolen versnelling

Tijdens het rijden kan op het display van het instrumentenpaneel de aanbevolen versnelling worden getoond om brandstof te besparen » pag. 235.

### Kilometer teller

De totale kilometer teller registreert de totaal afgelegde afstand van de wagen.

De dagteller (trip) geeft het aantal afgelegde kilometer aan sinds de laatste reset.

Wagens met analoog instrumentenpaneel:

- Druk kort op de knop  » afb. 67  om de dagkilometer teller op 0 te zetten.

- Houd de knop **0.0/SET**  gedurende 3 seconden ingedrukt om terug te keren naar de vorige waarde.

*Wagens met digitaal instrumentenpaneel:*

- Zet de dagteller op nul met behulp van het infotainmentsysteem of het multifunctiestuurwiel **>>> pag. 78.**

### Snelheidswaarschuwing voor de winterbanden

Indien de ingestelde maximumsnelheid wordt overschreden, wordt dit aangegeven op het display van het instrumentenpaneel **>>> pag. 78.**

In het infotainmentsysteem kunnen instellingen voor de snelheidswaarschuwing worden aangepast, via de functietoets  **> SETUP > Bestuurdershulpstelsysteem >>> pag. 98.**

### Aanwijzing van het kompas

Naargelang de uitvoering wordt, bij ingeschakeld contact, op het scherm van het instrumentenpaneel de richting waarin u rijdt aangegeven met een symbool, bijv. NW voor het noordwesten.

Wanneer het infotainmentsysteem is ingeschakeld en er geen actieve routebegeleiding is, wordt daarnaast ook de grafische voorstelling van een kompas getoond.

### Rijden met laag verbruik \*

Naargelang de uitrusting verschijnt tijdens het rijden op het display van het instrumentenpaneel de indicatie  wanneer de wagen zich in de staat met laag verbruik bevindt, dankzij het actief cilindermanagement (ACT®)\* **>>> pag. 241.**

### Motorcode (LDM)

*Wagens met analoog instrumentenpaneel:*

- Contact inschakelen, zonder de motor te laten draaien.
- Houd knop **0.0/SET** **>>> afb. 67**  langer dan 15 seconden ingedrukt om de motorcode van de wagen weer te geven.

### Auteursrecht

Juridische tekst over de eigendoms- en auteursrechten van het instrumentenpaneel.

### **ATTENTIE**

**Ook wanneer de buitentemperatuur hoger is dan het vriespunt, kan er ijs liggen op het wegdek en over bruggen.**

- Het "ijskristalsymbool" geeft aan dat er gevaar van ijsvorming is.
- Bij buitentemperaturen boven +4 °C (+39 °F) kan er ook ijs zijn zonder dat het "ijskristalsymbool" gaat branden.
- De buitentemperatuurvoeler voert een meting ter oriëntatie uit.

### **Let op**

- Er zijn verschillende versies van het instrumentenpaneel, daarom kunnen ook de aanwijzingen op het scherm variëren. Bij wagens zonder weergave van waarschuwings- of informatieteksten op het display worden storingen uitsluitend door controlelampjes weergegeven.
- Sommige aanwijzingen op het display van het instrumentenpaneel kunnen plots verborgen worden, bijv. door een inkomende oproep.
- Afhankelijk van de uitrusting kunnen bepaalde instellingen en indicaties ook via het infotainmentsysteem worden aangepast of getoond.
- Wanneer er verschillende waarschuwingen zijn, worden de overeenkomstige symbolen na elkaar gedurende een aantal seconden getoond. De symbolen blijven branden tot de storing is verholpen.
- Indien bij het inschakelen van het contact waarschuwingen worden getoond over storingen, kunnen bepaalde instellingen mogelijk niet worden uitgevoerd en kan ook de informatie niet worden getoond. Ga in dat geval naar een gespecialiseerde werkplaats en vraag om de storingen te elimineren.

## Menu's van het instrumentenpaneel

Het aantal beschikbare menu's en getoonde gegevens hangt af van het elektronisch systeem en de uitrusting van de auto.

Een gespecialiseerde werkplaats kan andere functies programmeren of de bestaande wijzigen afhankelijk van de uitrusting. SEAT raadt u aan om daarvoor een SEAT-dealer te raadplegen.

Een aantal menu-opties is enkel toegankelijk wanneer de auto stilstaat.

- **Ritgegevens** » pag. 78
- **Hulpsystemen.**
  - Front Assist On/Off » pag. 252
  - ACC (enkel weergave) » pag. 256
  - Lane Assist On/Off » pag. 263
  - Travel Assist On/Off » pag. 266
  - Side Assist On/Off » pag. 270
- **Navigatiesysteem.**
- **Audio.**
- **Telefoon.**
- **Wagenstatus.** » pag. 80

## Menu Service

✓ Geldig voor wagens met digitaal instrumentenpaneel (SEAT Digital Cockpit)

In het menu Service kunnen diverse instellingen plaatsvinden afhankelijk van de uitvoering.

### Menu Service openen

Om het menu **Service** te openen, selecteert u het informatieprofiel **Actieradius** binnen het menu **Ritgegevens** en houdt u de toets **OK** van het multifunctiestuurwiel gedurende ongeveer 4 seconden ingedrukt; wanneer u de toets loslaat, verschijnt het menu **Service**. Nu kunt u op de gebruikelijke manier navigeren door het menu met de toetsen van het multifunctiestuurwiel.

### Service-intervalindicatie terugzetten

Selecteer het menu **Service** en volg de aanwijzingen op het display van het instrumentenpaneel.

### Olieservice terugzetten

Selecteer het menu **Terugzetten olieservice** en volg de aanwijzingen op het display van het instrumentenpaneel.

### Ritgegevens terugzetten

Selecteer het menu **Trip terugzetten** en volg de aanwijzingen op het display van het

instrumentenpaneel om de gewenste waarde te resetten.

### Motorcode (LDM)

Selecteer het menu **Motorcodes**. De motorcode wordt links onderaan op het display in het instrumentenpaneel weergegeven.

### Tijd instellen

Selecteer het menu **Tijd** en stel de juiste tijd in door te draaien aan het rechter wielje van het multifunctiestuurwiel.

## Indicator van de ritgegevens (multifunctie-indicatie)

De indicator van de ritgegevens (multifunctie-indicatie) toont diverse gegevens van de rit en verbruikswaarden.

### Omschakelen van de ene indicatie naar de andere

*In wagens zonder multifunctiestuurwiel:*

- Druk op de tuimelschakelaar **TRIP** van de ruitwiskwielhendel » pag. 90.

*In wagens met multifunctiestuurwiel:*

- Draai aan het rechter wielje van het multifunctiestuurwiel » pag. 90.



### Geheugen veranderen

Wagens met analoog instrumentenpaneel:

- Druk op de toets **OK/RESET** van de ruitenwisserhendel of de toets **OK** op het multifunctiestuurwiel.

Wagens met digitaal instrumentenpaneel:

- In **Rijgegevens > Algemene informatie** drukt u op de toets **OK** van het multifunctiestuurwiel om te wisselen tussen de 3 geheugenplaatsen<sup>1)</sup>:
  - **Sinds start:** Bij een ritonderbreking van meer dan 2 uur wordt het geheugen gewist.
  - **Sinds tanken:** Weergave en opslag van de verzamelde ritgegevens en verbruikswaarden. Bij het tanken wordt het geheugen gewist.
  - **Lange tijd:** Dit geheugen verzamelt de ritgegevens tot een maximum van 19 uur en 59 minuten of 99 uur en 59 minuten, of tot een maximum van 1999,9 km of 9999,9 km. Zodra een van deze maximumwaarden wordt overschreden (varieert naargelang de versie

van het instrumentenpaneel) wordt het geheugen gewist.

### Geheugens van de ritgegevens wissen

- Selecteer het geheugen dat u wenst te wissen.
- Houd de toets **OK/RESET** van de ruitenwisserhendel of de toets **OK** op het multifunctiestuurwiel ca. 2 seconden ingedrukt.

### Selectie van weergaven

In het menu van de auto-instellingen van het infotainmentsysteem kan worden ingesteld welke ritgegevens moeten worden getoond » pag. 98.

- **Huidig verbruik:** Het actueel verbruik wordt tijdens het rijden gemeten in liters per 100 km; met de motor in werking en de wagen in stilstand, in liters/uur.
- **Gemiddeld verbruik:** Het gemiddelde brandstofverbruik wordt getoond zodra een afstand van ongeveer 300 meter is afgelegd.

- **Rijtijd:** Geeft de uren (h) en minuten (min) weer die verstreken zijn sinds het contact werd ingeschakeld.
- **Actieradius:** Geschatte afstand in km die nog kan worden afgelegd indien dezelfde rijstijl wordt aangehouden.
- **Actieradius AdBlue of  $\varnothing$ :** Geschatte afstand in km die nog kan worden afgelegd met het huidige peil van de tank van AdBlue® indien dezelfde rijstijl wordt aangehouden. De indicatie verschijnt zodra de actieradius minder dan 2400 km bedraagt en kan niet worden uitgeschakeld.<sup>2)</sup>
- **Gereden afstand:** Afgelegde afstand in km sinds het contact werd ingeschakeld.
- **Gemiddelde snelheid:** De gemiddelde snelheid wordt getoond zodra een afstand van ongeveer 100 meter is afgelegd.
- **Digitale snelheidsweergave:** Actuele snelheid digitaal weergegeven. »

<sup>1)</sup> Op die manier worden op het scherm de volgende gegevens tegelijk weergegeven: afgelegde afstand, gemiddeld verbruik, gemiddelde snelheid en actieradius.

<sup>2)</sup> Niet in alle landen verkrijgbaar.



### Een snelheidswaarschuwing aanpassen

- Selecteer de indicatie **Waarschuwing bij --- km/u of Waarschuwing bij --- mpu.**
- Druk op de toets **(OK/RESET)** van de ruitenwischerhendel of de toets **(OK)** van het multifunctiestuurwiel om de actuele snelheid op te slaan in het geheugen en de snelheidswaarschuwing te activeren.
- *Inschakelen:* in dat geval moet u binnen 5 seconden de gewenste snelheid instellen via de tuimelschakelaar **(TRIP)** van de ruitenwischerhendel of door aan het kartelwiel van het multifunctiestuurwiel te draaien. Druk vervolgens opnieuw op de toets **(OK/RESET)** of **(OK)** of wacht een paar seconden. De snelheid wordt opgeslagen en de snelheidswaarschuwing wordt geactiveerd.
- *Uitschakelen:* druk op de toets **(OK/RESET)** of de toets **(OK)**. De in het geheugen opgeslagen snelheid wordt gewist.

De waarschuwing kan worden ingesteld voor snelheden tussen 30 km/u (18 mpu) en 250 km/u (155 mpu).

### Indicatie 01 ietemperatuur

De motor bereikt zijn bedrijfstemperatuur wanneer, in normale rijomstandigheden, de olietemperatuur tussen **80 °C** (176 °F) en **120 °C** (248 °F) ligt. Indien de motor zwaar wordt belast en de buitentemperatuur is erg hoog, kan de temperatuur van de motorolie stijgen. Dit heeft verder geen gevolgen zolang geen

melding verschijnt op het display via de controlelampjes  of  » pag. 330.

### Waarschuigungs- en informatieberichten (wagenstatus)

Bij het inschakelen van het contact of tijdens het rijden worden enkele functies en wagencomponenten gecontroleerd op hun toestand. De storingen worden getoond op het scherm van het instrumentenpaneel in de vorm van rode en gele waarschuwingssymbolen, samen met berichten en eventueel ook een akoestisch signaal » pag. 91. De weergave van de berichten en symbolen kan verschillen naargelang de versie van het instrumentenpaneel.

De aanwezige storingen kunnen ook handmatig worden geraadpleegd. Daarvoor moet het menu **Wagenstatus** of **Wagen** » pag. 78 worden geopend.

### Waarschuwing met prioriteit 1 (rood)

Het symbool knippert of gaat branden (deels vergezeld van akoestische waarschuwingen).

 **Rijd dan niet verder!** Gevaar! Controleer de defecte functie en elimineer de oorzaak. Vraag zo nodig hulp aan gespecialiseerd personeel.

### Waarschuwing met prioriteit 2 (geel)

Het symbool knippert of gaat branden (deels vergezeld van akoestische waarschuwingen). Storingen en gebrek aan bedrijfsvloeistoffen kunnen schade aan de auto en panne veroorzaken. Controleer zo snel mogelijk de gebrekkige functie. Vraag zo nodig hulp aan gespecialiseerd personeel.

### Informatietekst

Geeft informatie over processen in de auto.

### Vermoeidheidsherkenning (aanbeveling om te pauzeren)\*



**Afb. 69** Op het display van het instrumentenpaneel: symbool van vermoeidheidsherkenning.

De detectie van vermoeidheid informeert de bestuurder zodra het rijgedrag tekenen van vermoeidheid vertonen.

### Werking en bediening

De detectie van vermoeidheid detecteert het rijgedrag van de bestuurder aan het begin van de rit en berekent op basis daarvan de mate van vermoeidheid. Het systeem vergelijkt dit vervolgens continu met het actuele rijgedrag. Zodra het systeem vermoeidheid bij de bestuurder ontdekt, geeft dit een akoestisch signaal en een optische waarschuwing middels een symbool in het instrumentenpaneel » » » **afb. 69** samen met een aanvullend tekstbericht. Het tekstbericht in het instrumentenpaneel wordt ca. 5 seconden weergegeven en verschijnt opnieuw zodra weer vermoeidheid wordt geconstateerd. Het systeem onthoudt het laatst weergegeven bericht.

Het bericht dat verschijnt op het scherm in het instrumentenpaneel kan worden uitgezet door op de knop **OK** van het multifunctiestuurwiel te drukken » » » **pag. 89**.

Via de multifunctie-indicatie » » » **pag. 78** kan worden teruggekeerd naar weergave van het bericht op het display van het instrumentenpaneel.

### Bedrijfscondities

Het rijgedrag wordt uitsluitend berekend bij snelheden tussen 65 km/u (40 mph) en ca. 200 km/u (125 mph).

### Uit- en inschakelen

De vermoeidheidsherkenning kan worden in- of uitgeschakeld in het infotainmentsysteem, met de functietoets  » **Bestuurdershulp-systeem > Vermoeidheidsherkenning** » » » **pag. 98**. Een markering geeft aan of de instelling is geactiveerd.

### Beperkingen aan de werking

De detectie van vermoeidheid kent een aantal beperkingen. In de volgende gevallen is het mogelijk dat de detectie van vermoeidheid beperkt of niet werkt:

- Bij snelheden lager dan 65 km/h (40 mph).
- Bij snelheden hoger dan 200 km/h (125 mph).
- Op bochtige wegen.
- Op wegen met slecht wegdek.
- Onder slechte klimatologische omstandigheden.
- Bij een sportieve rijstijl.
- Als de bestuurder in ernstige mate wordt afgeleid.

De detectie van vermoeidheid wordt gereset zodra de wagen langer dan 15 minuten heeft stilgestaan, het contact wordt uitgeschakeld of de bestuurder de veiligheidsgordel heeft ontgrendeld en het portier heeft geopend.

Als gedurende langere tijd langzaam wordt gereden (trager dan 65 km/u (40 mph)), re-

set het systeem de vermoeidheidsberekening automatisch. Zodra weer sneller wordt gereden, wordt de rijstijl opnieuw berekend.

### **ATTENTIE**

Het hogere comfort dankzij de detectie van vermoeidheid mag geen aanleiding zijn tot het nemen van grotere risico's. Neem tijdens lange ritten regelmatig een pauze; zorg dat die voldoende lang is.

- De bestuurder blijft te allen tijde verantwoordelijk voor het inschatten van zijn rijvaardigheid.
- Rij nooit als u vermoeid bent.
- Het systeem detecteert vermoeidheid van de bestuurder niet in alle gevallen. Voor aanvullende informatie, zie » » » **pag. 81**, Beperkingen aan de werking.
- In bepaalde gevallen interpreteert het systeem foutief een bedoeld manoeuvre als een teken van vermoeidheid van de bestuurder.
- Er wordt geen waarschuwing gegevens in geval van een kortstondige dip!
- Houd de meldingen op het instrumentenpaneel in het oog en reageer zoals vereist.

### **Let op**

- De detectie van vermoeidheid is uitsluitend ontwikkeld voor gebruik op autosnelwegen en andere, goed geasfalteerde wegen.

»

- Bij schade aan het systeem moet u naar de werkplaats van een officiële dealer gaan voor reparatie.

## Systeem van verkeerstekenherkenning\*<sup>1)</sup>

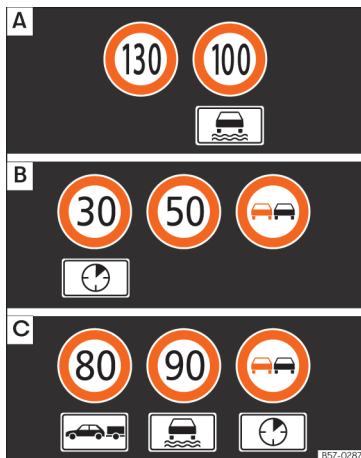

**Afb. 70** Op het display van het instrumentenpaneel: voorbeelden van herkende snelheidsbeperkingen of inhaalverboden met de overeenkomstige aanvullende bordes.

Het systeem van verkeerstekenherkenning registreert met een camera in de houder van de binnenspiegel de verkeersborden die zich

voor de wagen bevinden en informeert over de snelheidsbeperkingen en inhaalverboden die het herkent.

Binnen zijn beperkingen toont het systeem ook bijkomende verkeerstekens, bijv. in de tijd beperkte verboden, bordes voor het rijden met aanhangwagens » pag. 308 of beperkingen die enkel gelden bij regen. Zelfs op trajecten zonder verkeerstekens kan het systeem mogelijk de heersende snelheidsbeperkingen weergeven.

De verkeerstekenherkenning werkt niet in alle landen. Houd rekening met dit feit wanneer u naar het buitenland reist.

### Weergave op het scherm

In Duitsland toont het systeem op snel- en autowegen naast de snelheidsbeperkingen en inhaalverboden ook de verkeerstekens van het einde van een verbod. In alle andere landen wordt in plaats daarvan de op dat moment geldende snelheidsbeperking weergegeven.

De verkeerstekens herkend door het systeem worden getoond op het scherm van het instrumentenpaneel » **afb. 70** en, naargelang het ingebouwde navigatiesysteem, ook in het infotainmentsysteem » pag. 94.

<sup>1)</sup> Systeem beschikbaar naargelang het land.

### Berichten van het systeem van verkeerstekenherkenning:

#### Geen verkeersborden beschikbaar

- Het systeem wordt momenteel opgestart.
- **OF:** de camera heeft geen bord van verplichting of verbod herkend.

#### Fout: Detectie van verkeersborden

- Er is een storing in het systeem. Laat het systeem door een gespecialiseerde werkplaats controleren.

#### Snelheidswaarschuwing niet beschikbaar op dit moment

- De snelheidswaarschuwingfunctie van het systeem van verkeerstekenherkenning is defect. Laat het systeem door een gespecialiseerde werkplaats controleren.

#### Detectie van verkeersborden: Maak de voorruit schoon!

- De voorruit is vuil nabij de camera. Maak de voorruit schoon.

#### Detectie van verkeersborden: Beperkt op dit moment

- Er worden geen gegevens overgebracht door het navigatiesysteem. Controleer of het navigatiesysteem beschikt over actuele kaarten.
- **OF:** de auto bevindt zich in een streek die niet is opgenomen in de kaart van het navigatiesysteem.

#### Geen gegevens beschikbaar

- Het systeem van verkeerstekenherkenning werkt niet in het land waarin men momenteel rijdt.

#### Weergave van de verkeersborden op het instrumentenpaneel in- en uitschakelen

De permanente weergave van de verkeersborden in het instrumentenpaneel kan worden in- of uitgeschakeld in het infotainment-systeem met de functietoets  > **SETUP** > **Bestuurdershulpstelsysteem**.

#### Verkeersborden weergeven

Als de verkeerstekenherkenning ingeschakeld is, registreert een camera onder de binnen Spiegel de verkeersborden voor de wagen. Nadat de informatie van de camera, het navigatiesysteem en de actuele gegevens van de wagen zijn gecontroleerd en geëvalueerd, worden maximaal drie geldige verkeerstekens **»» afb. 70 [B]** samen met de aanvullende borden weergegeven.

- **Eerste plaats:** Het momenteel geldende signaal voor de bestuurder verschijnt links op het scherm. Bijvoorbeeld, het verbod om met meer dan **130 km/u (100 mpu)** te rijden **»» afb. 70 [A]**.

- **Tweede plaats:** Op de tweede plaats wordt een geldig signaal slechts onder bepaalde omstandigheden getoond,

bijv. **100 km/u (60 mph)** met het aanvullende bord van regen.

- **Aanvullend bord:** Indien de ruitenwisser werkt tijdens het rijden, wordt het signaal met aanvullend bord van regen getoond op de eerste plaats links, aangezien dat op dat moment van kracht is.

- **Derde plaats:** Op de derde plaats wordt een signaal getoond dat enkel geldig is met beperkingen, bijv. een inhaalverbod op bepaalde tijdstippen **»» afb. 70 [C]**.

#### Snelheidswaarschuwing

Indien het systeem vaststelt dat de op dat moment toegestane snelheid wordt overschreden, kan het de bestuurder waarschuwen met een "gong" en een melding op het scherm van het instrumentenpaneel.

De snelheidswaarschuwing kan volledig worden in- of uitgeschakeld in het infotainment-systeem met de functietoets  > **SETUP** > **Bestuurdershulpstelsysteem** **»» pag. 94**. De instelling gebeurt in stappen van 5 km/u (3 mph) binnen een interval tussen 0 km/u (0 mph) en 20 km/u (12 mph) boven de maximaal toegestane snelheid.

#### Aanhangwagenmodus

Wanneer in wagens met in de fabriek gemonteerde trekhaak de aanhangwagen op elektrische wijze aangesloten is, kan de weergave van specifieke verkeersborden voor wagens **»**

die met aanhangwagens rijden, zoals snelheidsbeperkingen of inhaalverboden, worden in- of uitgeschakeld. Het in- of uitschakelen gebeurt in het infotainmentsysteem met de functietoets  > **SETUP** > **Bestuurders-hulpstelsysteem** » pag. 94.

Voor de aanhangwagenmodus kan de aanwijzing van de geldende snelheidsbeperkingen worden aangepast aan het type aanhangwagen of de wettelijke bepalingen. De instelling gebeurt in stappen van 10 km/u (5 mph) binnen een interval tussen 60 km/u (40 mph) en 130 km/u (80 mph). Indien een hogere snelheid wordt ingesteld dan toegestaan in het land in kwestie voor het rijden met aanhangwagens, toont het systeem automatisch de gebruikelijke snelheidsbeperkingen, bijv. in Duitsland 80 km/u (50 mph).

Wordt de snelheidswaarschuwing voor aanhangwagens uitgeschakeld, dan toont het systeem de snelheidsbegrenzingsen alsof de wagen geen aanhangwagens had.

### Beperkte werking

Het systeem van verkeerstekenerkenning heeft een aantal beperkingen. De volgende gevallen kunnen ertoe leiden dat het systeem beperkt of helemaal niet werkt:

- Bij slecht zicht bijv. sneeuw, regen, mist of dichte nevel.
- Bij verblinding, bijv. door tegemoetkomend verkeer of zonnenschijn.

- Bij het rijden met grote snelheid.
- Indien de camera bedekt of vuil is.
- Indien de verkeersborden zich buiten het gezichtsveld van de camera bevinden.
- Indien de verkeersborden gedeeltelijk of volledig bedekt zijn, bijv. door bomen, sneeuw, vuil of andere voertuigen.
- Indien de verkeersborden niet voldoen aan de voorschriften.
- Indien de verkeersborden beschadigd of gebogen zijn.
- In het geval van wisselende informatiepanelen (variabele aanwijzing van verkeerstekens met led of andere verlichtingssystemen).
- Indien kaarten worden gebruikt in het navigatiesysteem die niet up-to-date zijn.
- Indien stickers van verkeerstekens zijn gekleefd op voertuigen, bijv. snelheidsbegrenzingsen op vrachtwagens.

### ATTENTIE

De technologie in het systeem van verkeerstekenerkenning kan de limieten opgelegd door de natuurkundige wetten niet overwinnen en werkt enkel binnen de eigen grenzen van het systeem. Het hogere comfort dat de verkeerstekenerkenning biedt mag geen aanleiding geven tot het nemen van risico's. Ondanks het systeem moet de bestuurder te allen tijde opmerkzaam blijven.

- Snelheid en rijstijl aanpassen aan het weer, het wegdek, het zicht en de verkeersomstandigheden.
- Bij slecht zicht, in het donker of bij sneeuw, regen en mist kan het gebeuren dat het systeem niet alle verkeersborden (correct) toont.
- Als het gezichtsveld van de camera vuil, bedekt of beschadigd is, kan dat de werking van het systeem negatief beïnvloeden.

### ATTENTIE

De rijadviezen en verkeerstekens die het systeem van verkeerstekenerkenning geeft kunnen afwijken van de werkelijke situatie.

- Het systeem kan niet altijd alle verkeersborden correct herkennen of tonen.
- Verkeersborden en -voorschriften hebben voorrang op de aanbevelingen en aanwijzingen van het navigatiesysteem.

### ATTENTIE

Als u de berichten die mogelijk verschijnen negeert, kan de wagen midden in het verkeer tot stilstand komen en kunnen zich ongevallen of ernstig letsel voordoen.

- Negeer nooit de berichten die worden getoond.
- De wagen tot stilstand brengen zodra dat veilig kan.

**i Let op**

Om de juiste werking van het systeem niet te beïnvloeden, moet het volgende in acht worden genomen:

- Reinig het gezichtsveld van de camera regelmatig en houd dit schoon en vrij van sneeuw en ijs.
- Dek het gezichtsveld van de camera niet af.
- Vervang beschadigde of versleten ruitwischerbladen wanneer u dit nodig acht om strepen in het gezichtsveld van de camera te vermijden.
- Controleer of de voorruit bij het gezichtsveld van de camera niet beschadigd is.
- Het gebruik van oude kaarten in het navigatiesysteem kan ertoe leiden dat verkeersde verkeersborden worden getoond.
- In de routepuntmodus van het navigatiesysteem is de verkeerstemherkenning slechts beperkt beschikbaar.
- Het negeren van brandende controlelampjes en de overeenstemmende berichten kan schade aan de wagen tot gevolg hebben.

**Tijd****Tijd instellen in het infotainmentsysteem**

- Druk op de functietoets  > **SETUP** > **Tijd en datum** om de tijd in te stellen >>> pag. 94.

**Tijd instellen in het analoge instrumentenpaneel**

- Om de tijd (van alle klokken in de wagen) in te stellen, houdt u de toets **0.0/SET** van het instrumentenpaneel ingedrukt tot op het scherm **Tijd** verschijnt.
- Laat de toets **0.0/SET** weer los. Op het scherm van het instrumentenpaneel wordt de tijd getoond; het veld van de uren verschijnt gemarkeerd.
- Druk meteen erna de toets **0.0/SET** zo vaak als nodig is tot het gewenste uur weergegeven wordt. Om snel vooruit te gaan, houdt u de toets **0.0/SET** ingedrukt.
- Nadat de uren zijn ingesteld, wacht u tot het veld van de minuten is aangeduid op het scherm van het instrumentenpaneel.
- Druk meteen erna de toets **0.0/SET** zo vaak als nodig is tot de gewenste minuten weergegeven worden. Om snel vooruit te gaan, houdt u de toets **0.0/SET** ingedrukt.
- Laat de toets **0.0/SET** los om de instelling van de tijd af te sluiten.

**Tijd instellen in de SEAT Digital Cockpit**

- In het menu **Rijgegevens** selecteert u de functie **Actieradius** (functietoets  > **Weergave** > **Rijgegevens** > **Actieradius**).
- Druk de toets **OK** van het multifunctiestuurwiel in tot het menu **Service** op het display in het instrumentenpaneel wordt weergegeven >>> pag. 78.
- Selecteer het menu **Tijd**.
- Stel de juiste tijd in door te draaien aan het rechter wielje van het multifunctiestuurwiel.

**Toerenteller**

De toerenteller geeft het motortoerental per minuut aan.

De toerenteller geeft u, samen met de toerentalindicatie, de mogelijkheid om de motor van uw wagen altijd te gebruiken op het meest geschikte toerental.

Het begin van de rode zone van de toerenteller geeft het maximale toerental aan in elke willekeurige versnelling na het inrijden en met warme motor. Vóór het bereiken van dit gebied, wordt aanbevolen op te schakelen, de keuzehendel in stand **D** te zetten of de voet van het gaspedaal nemen >>> .

&gt;&gt;

Beter is het echter om de hoge toerentallen te mijden en te letten op de versnellingsindicaties. Voor aanvullende informatie, zie » pag. 235, De optimale versnelling inschakelen.

### ⓘ VOORZICHTIG

- Om de motor niet te beschadigen, mag de naald van de toerenteller slechts beperkte tijd in de rode zone blijven.
- Vermijd hoge motortoerentallen als de motor nog koud is, geef niet vol gas en belast de motor niet sterk.

### 🌿 Milieu-aanwijzing

Vroeg opschakelen helpt om brandstof te besparen, de uitstoot te beperken en rijkgeluiden te verminderen!

## Brandstofmeter

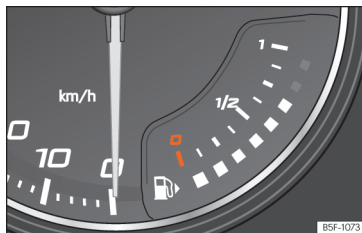

Afb. 71 Analoog instrumentenpaneel: brandstofmeter



Afb. 72 Digitaal instrumentenpaneel: brandstofmeter.

## Controlelampjes



### Goat branden, ook de onderste led gaat rood branden

Brandstoftank bijna leeg. Het reserve-brandstofpeil is bereikt » ⚠️. Tank zodra u de gelegenheid hebt. Zodra het brandstofpeil extreem laag wordt, gaat de led onderin rood knipperen.



### Goat geel branden

Water aanwezig in de diesel. Zet de motor uit en vraag hulp aan gespecialiseerd personeel.

De weergave verschijnt alleen bij ingeschakeld contact.

Het nog af te leggen aantal km met de nog beschikbare brandstof wordt in het display van het instrumentenpaneel.

Als u wilt weten welke inhoud de brandstoftank van uw wagen heeft, kunt u dit raadplegen in » pag. 368.

### ⚠️ ATTENTIE

Als u rijdt met een te laag brandstofpeil, kan de auto midden in het verkeer tot stilstand komen en kunnen zich ongevallen of ernstige letsels voordoen.

- Indien het brandstofpeil te laag is, kan brandstof op onregelmatige wijze de motor bereiken, met name bij het op- en afrijden van hellingen.



- De stuurinrichting, bestuurdershulp- en remsystemen werken niet indien de motor hapert of uitvalt door gebrek aan brandstof of een onregelmatige voeding.
- Tank steeds wanneer er nog maar een kwart brandstof in de tank zit, om te vermijden dat de auto stilvalt.

### ① VOORZICHTIG

Rijd nooit de tank helemaal leeg. Als de brandstoftoevoer onregelmatig is, kan dit het verbrandingsproces verstoren en niet-verbrande brandstof kan in het uitlaatsysteem terechtkomen. De katalysator en het roetfilter kunnen hierdoor beschadigd worden!

### 📌 Let op

Het pijltje naast het symbool van de benzinepomp in de brandstofmeter toont aan welke zijde van de auto de tankklep zich bevindt.

### Koelvloeistoftemperatuurmeter

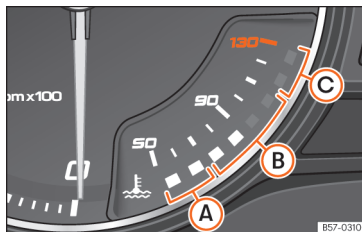

Afb. 73 Analoog instrumentenpaneel: koelvloeistoftemperatuurmeter.

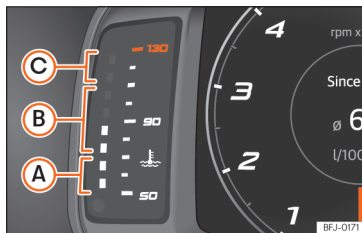

Afb. 74 Digitaal instrumentenpaneel: koelvloeistoftemperatuurmeter.

- Ⓐ **Koud bereik.** De motor heeft de bedrijfstemperatuur nog niet bereikt. Vermijd te hoge toerentallen en te hoge motorbelastingen zolang de bedrijfstemperatuur nog niet bereikt is.

- Ⓑ **Normaal bereik.** Bij hoge omgevingstemperaturen of bij zware belasting van de motor is het mogelijk dat de leds blijven branden, zelfs tot in het hoogste bereik. Dat is niet erg, zolang het controlelampje niet gaat branden ⚡
- Ⓒ **Waarschuwingsbereik.** Als de motor te zwaar belast wordt, met name bij hoge buitentemperaturen, kunnen de leds gaan branden in het waarschuwingsbereik.

De koelvloeistoftemperatuurmeter werkt alleen bij ingeschakeld contact.

### Waarschuwings- en controlelampje



#### Gaat rood branden



#### Rijd niet verder!

Motorkoelvloeistofpeil te laag, koelvloeistoftemperatuur te hoog.



#### Gaat rood knipperen

Storing in het motorkoelvloeistofsysteem.

- Breng de auto tot stilstand, zet de motor uit en laat hem afkoelen.
- Controleer het motorkoelvloeistofpeil » pag. 332.
- Indien het waarschuwingslampje zelfs bij een juist koelvloeistofpeil niet uitgaat, vraag dan hulp aan gespecialiseerd personeel. »

**ⓘ VOORZICHTIG**

• Voor een lange levensduur van de motor wordt geadviseerd om hoge toerentallen, plankgas en het sterk belasten van de motor gedurende de eerste 15 minuten na de start bij een koude motor te vermijden. De tijd die de motor heeft om op bedrijfstemperatuur te komen, hangt mede af van de omgevingstemperatuur. In dat geval kunt u kijken naar de motorolietemperatuur »» pag. 80.

• Extra lampen en andere aanbouwdelen vóór de koelluchtinlaat verslechteren de koelende werking van de koelvloeistof. Bij hoge buitentemperaturen en sterke motorbelasting bestaat dan het gevaar voor oververhitting van de motor!

• De voorspoiler zorgt ook voor de juiste verdeling van de koellucht tijdens het rijden. Als de spoiler is beschadigd, wordt de koelende werking minder en bestaat het gevaar van oververhitting van de motor. Roep de hulp van vakmensen in.

**Onderhoudsintervallen**

De service-intervalindicatie wordt weergegeven in het instrumentenpaneel en infotainmentsysteem.

Er zijn verschillende versies van instrumentenpanelen en infotainmentsystemen, daarom

kunnen ook de versies en aanwijzingen van de schermen variëren.

Bij SEAT wordt een onderscheid gemaakt tussen servicebeurten met motorolieverversing (bijv. olieservice) en servicebeurten zonder motorolieverversing (bijv. inspectiebeurt).

In wagens met **Service volgens de tijd of de kilometerstand** zijn de service-intervallen al vooraf ingesteld.

In wagens met **LongLife Service** worden de intervallen afzonderlijk bepaald. Dankzij de technische vooruitgang is het onderhoudswerk aanzienlijk verminderd. Met de technologie die SEAT toepast hoeft met deze service enkel de olie verversd te worden wanneer de wagen dat nodig heeft. Om deze verversing te berekenen (max. 2 jaar), wordt rekening gehouden met de gebruiksomstandigheden van de wagen en de persoonlijke rijstijl. De aankondiging van de service verschijnt voor het eerst 20 dagen voor de berekende datum voor de overeenkomstige service. De nog resterende kilometers worden steeds op 100 km afgerond en de tijd op volledige dagen. Het actuele servicebericht kan niet geraadpleegd worden tot 500 km na de laatste service. Tot dan verschijnen enkel streepjes op de indicator.

**Herinnering volgende inspectiebeurt**

Wanneer binnenkort een service of inspectie dient plaats te vinden, verschijnt een **service-**

**herinnering** wanneer het contact wordt ingeschakeld.

Het aangegeven nummer is het aantal kilometer dat nog kan worden afgelegd of de tijd tot de volgende service.

**Datum van de onderhoudsbeurt**

Wanneer het moment van een service of een inspectie is gekomen, klinkt een geluidssignaal bij inschakeling van het contact en gedurende enkele seconden kan het symbool van de steeksleutel  op het scherm verschijnen, alsook een van de volgende berichten:

- **Service nu!**
- **Laat de inspectie uitvoeren.**
- **Olieservice nodig!**
- **Olieservice en inspectie nodig!**

**Een servicemededeling raadplegen**

Wanneer het contact is ingeschakeld, de motor niet draait en de wagen stilstaat, kan de actuele **servicemededeling** geraadpleegd worden:

*Raadpleeg de huidige servicedatum in het infotainmentsysteem*

- Druk op de functietoets  > **SETUP** »» pag. 94.

- Selecteer de menu-optie **Service** om de informatie over de servicebeurten te tonen.

Wagens met *analoog instrumentenpaneel*

- Houd knop **0.0/SET** » » » **afb. 67** **4** langer dan 5 seconden ingedrukt om de servicemededeling weer te geven.

Wagens met *digitaal instrumentenpaneel*

- De servicedatum kan enkel worden geraadpleegd via het menu Service » » » **pag. 78**.

### Terugzetten van de service-intervalindicatie

Als de service **niet** uitgevoerd is in de werkplaats van een officiële SEAT dealer, kan de indicatie op de volgende wijze gereset worden:

Wagens met *analoog instrumentenpaneel*

- Zet het contact uit en houd de toets **0.0/SET** » » » **afb. 67** **4** ingedrukt.
- Contact opnieuw inschakelen.
- Laat de toets **0.0/SET** los en vervolgens weer 20 seconden ingedrukt.

Wagens met *digitaal instrumentenpaneel*

- De service-intervalindicatie kan enkel worden teruggezet via het menu Service » » » **pag. 78**.

Zet de indicatie **niet** tussen de service-intervallen terug; doet u dit toch dan worden verkeerde waarden weergegeven.

Indien de olieservice handmatig wordt teruggezet, verandert de service-intervalindicatie

naar een interval voor vaste service, ook in wagens met **Flexibele olieservice**.

#### **i** Let op

- De servicemelding verdwijnt na enkele seconden, bij het starten van de motor of het drukken op de toets **OK/RESET** op de ruitwischerhendel of de toets **OK** op het multifunctiestuurwiel.
- In wagens met LongLife Service waarvan de accu gedurende langere tijd losgekoppeld is geweest, kan de datum van de volgende service niet berekend worden. Daarom kunnen de service-indicaties soms verkeerde berekeningen tonen. Houd u in dat geval aan de maximaal toegestane onderhoudsintervallen Onderhoudsprogramma » » » **pag. 351**.
- Indien de indicatie handmatig op nul wordt gezet, wordt het volgende service-interval weergegeven zoals in wagens met vaste service-intervallen. Geadviseerd wordt daarom om de service-intervalindicatie uitsluitend te laten resetten door een officiële SEAT-dealer.

## Bediening van het instrumentenpaneel

### Inleiding tot thema

Bij ingeschakeld contact is het mogelijk de verschillende functies van het display te raadplegen door te navigeren door de menu's.

Bij wagens met multifunctiestuurwiel kan de multifunctie-indicatie uitsluitend worden bediend via de knoppen aan dat stuurwiel.

Een aantal opties van het menu kan enkel geraadpleegd worden wanneer het voertuig stilstaat.

#### **⚠** ATTENTIE

- Iedere afleiding van de bestuurder kan een ongeluk en persoonlijk letsel tot gevolg hebben.
- Gebruik de menu's op het display van het instrumentenpaneel nooit tijdens het rijden.

#### **i** Let op

Controleer de instellingen van het systeem nadat de accu van 12 volt is opgeladen of vervangen. Bij een onderbreking van de stroomvoorziening kan het zijn dat de systeeminstellingen slecht zijn afgesteld of zijn gewist.

## Bediening met het multifunctie-stuurwiel

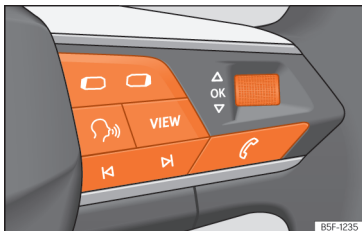

**Afb. 75** Rechterzijde van het multifunctiestuurwiel: toetsen om de menu's en aanwijzingen van het instrumentenpaneel te gebruiken.

Zolang er een waarschuwing met prioriteit 1 » pag. 80 is, hebt u toegang tot geen enkel menu. Sommige waarschuwingen kunnen worden bevestigd en verborgen met de toets **OK** van het multifunctiestuurwiel » **afb. 75**.

### Een menu of aanwijzing selecteren

- Schakel het contact in.
- Indien een bericht of het symbool van een auto wordt getoond, drukt u op de toets **OK** » **afb. 75**; indien nodig verscheidene malen.
- Om van menu te veranderen, gebruikt u de toetsen **◀** of **▶** » **afb. 75**.
- Om het getoonde menu of de aanwijzing te openen, drukt u op de toets **OK** » **afb. 75** of

wacht u enkele seconden tot het menu of de aanwijzing automatisch wordt geopend.

### Instellingen uitvoeren in de menu's

- In het getoonde menu draait u aan het rechter wielje van het multifunctiestuurwiel » **afb. 75** tot de gewenste menu-optie is gemarkeerd. De optie verschijnt gemarkeerd.
- Druk op de toets **OK** » **afb. 75** om de gewenste wijzigingen uit te voeren. Een markering geeft aan dat de functie of het systeem in kwestie is geactiveerd.

### Terugkeren naar de menuselectie

Druk op de toets **◀** of **▶** » **afb. 75**.

## Bediening met de ruitenwisselhandel

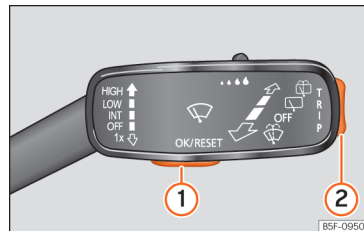

**Afb. 76** Ruitenwisserhandel: bedieningstoetsen.

Zolang er een waarschuwing met prioriteit 1 » pag. 80 is, hebt u toegang tot geen enkel menu. Sommige waarschuwingen kunnen worden bevestigd en verborgen met de toets » **afb. 76** ①.

### Een menu of aanwijzing selecteren

- Schakel het contact in.
- Indien een bericht of het symbool van een auto wordt getoond, drukt u op de toets ①; indien nodig verscheidene malen.
- Om de menu's » pag. 78 weer te geven of terug te keren naar de menuselectie vanaf een menu of aanwijzing, houdt u de tuimelschakelaar ② ingedrukt.
- Om van het ene naar het andere menu te veranderen, drukt u op de boven- of onderzijde van de tuimelschakelaar.
- Om het getoonde menu of de aanwijzing te openen, drukt u op de toets ① of wacht u enkele seconden tot het menu of de aanwijzing automatisch wordt geopend.

### Instellingen uitvoeren in de menu's

- In het getoonde menu drukt u op de boven- of onderzijde van de tuimelschakelaar ② tot de gewenste menu-optie is gemarkeerd. De optie verschijnt gemarkeerd.
- Druk op de toets ① om de gewenste wijzigingen uit te voeren. Een markering geeft aan dat de functie of het systeem in kwestie is geactiveerd.

### Terugkeren naar de menuselectie

Kies de optie **Terug** van het overeenkomstige menu om het te verlaten.

#### Let op

Indien bij het inschakelen van het contact waarschuwingen worden getoond over storingen, kunnen bepaalde instellingen mogelijk niet worden uitgevoerd en kan ook de informatie niet worden getoond. Ga in dat geval naar een gespecialiseerde werkplaats en vraag om de storingen te elimineren.

### Toets voor de bestuurdershulpsystemen\*



**Afb. 77** In de knipperlicht- en grootlichthendel: toets voor de bestuurdershulpsystemen [naargelang het model].



**Afb. 78** Linkerzijde van het multifunctiestuurwiel: toets voor de bestuurdershulpsystemen [naargelang het model].

Met de toets in de knipperlicht- en grootlichthendel kunt u de systemen ter ondersteuning van de bestuurder die worden weergegeven in het menu **Assistenten** activeren en deactiveren.

### Een bestuurdershulpsysteem in- of uitschakelen met de knipperlicht- en grootlichthendel

- Druk kort op de toets »» » **afb. 77** ① om het menu **Assistenten** te openen.
- Kies het systeem ter ondersteuning van de bestuurder en activeer of deactiveer dit »» » pag. 89. Een markering geeft aan dat het systeem ter ondersteuning van de bestuurder is geactiveerd.
- Bevestig vervolgens de selectie met toets **OK/RESET** van de ruitenwisserhendel of toets **OK** van het multifunctiestuurwiel.

### Een bestuurdershulpsysteem in- of uitschakelen met het multifunctiestuurwiel\*

- Druk op de knop  »» » **afb. 78** om het menu **Hulpsystemen** te openen.
- Kies het hulpsysteem en activeer of deactiveer het. Een markering geeft aan dat het systeem ter ondersteuning van de bestuurder is geactiveerd.
- Bevestig vervolgens de selectie met de toets **OK** van het multifunctiestuurwiel.

De bestuurdershulpsystemen kunnen ook worden in- en uitgeschakeld in het infotainmentsysteem, in het menu van de wageninstellingen »» pag. 98.

## Controlelampjes

### Waarschuwings- en controlelampjes

De controle- en waarschuwingslampjes zijn indicatoren voor mededelingen »» , storingen of bepaalde functies. Een aantal controle- en waarschuwingslampjes gaat aan wanneer het contact wordt ingeschakeld en moet weer doven wanneer de motor in werking wordt gezet, of tijdens het rijden.

Naargelang het model kunnen op het display van het instrumentenpaneel bijkomende tekstberichten verschijnen, die informatie »»

bevatten of u aansporen om een bepaalde actie te ondernemen » pag. 72, Instrumentenpaneel.

Volgens de uitvoering van de wagen is het mogelijk dat, in plaats van het branden van een lampje, een symbool weergegeven wordt op het display van het instrumentenpaneel.

Wanneer bepaalde controle- en waarschuwingslampjes gaan branden, weerklinkt ook een geluidssignaal.

## Rode lampjes

	Middelste waarschuwingslampje: extra weergave op het display van het instrumentenpaneel.
	Parkeerrem ingeschakeld » pag. 275.
	Storing in remsysteem » pag. 275.
	Storing in stuurinrichting » pag. 237.
	De bestuurder of voorpassagier heeft de veiligheidsgordel niet om » pag. 16.
	Motorkoelvoelstof » pag. 87.
	Motoroliedruk » pag. 330.
	Storing in de dynamo » pag. 338.
	Gebruik het rempedaal » pag. 256.
	AdBlue-peil te laag, OF storing in het SCR-systeem » pag. 323.







## Gele lampjes

	Middelste waarschuwingslampje: extra weergave op het display van het instrumentenpaneel.
	Remblokken voor versleten » pag. 275.
	Storing in ESC of uitschakeling door systeem; OF ESC of ASR in werking » pag. 280.
	ASR handmatig uitgeschakeld; OF ESC in Sport-modus » pag. 280.
	Storing in ABS » pag. 280.
	Mistachterlicht aan » pag. 125.
	Storing in uitlaatgascontrolesysteem » pag. 325.
	Voorverwarmen van de dieselmotor; OF storing in de dieselmotorregeling » pag. 325.
<b>EPC</b>	Storing in de benzinemotorregeling » pag. 325.
	Roefilter verstopt » pag. 325.
	Storing in stuurinrichting » pag. 237.
	Bandenspanningscontrolesysteem » pag. 347.
	Brandstoftank bijna leeg » pag. 86.
	AdBlue-peil laag, OF storing in het SCR-systeem » pag. 323.

	Storing in het systeem van airbags en gordelspanners » pag. 27.
<b>OFF</b>	Voorairbag van de voorpassagier uitgeschakeld » pag. 27.
<b>ON</b>	Voorairbag van de voorpassagier ingeschakeld » pag. 27.
	Storing in de automatische afstandsregeling (ACC) » pag. 261.
	Rijstrookbehoudassistent (Lane Assist) » pag. 264.
	Storing in de rijstrookbehoudassistent (Lane Assist) » pag. 264.
	Rijstrookbehoudassistent (Lane Assist) werd uitgeschakeld » pag. 264.
	Storing in verlichting van de wagen » pag. 125.
	Motoroliepeil » pag. 330.
	Storing aan de versnellingsbak » pag. 234.
	Ruitensproeiervloeistofpeil te laag » pag. 134.

## Groene controlelampjes







	Knipperlichten of alarmlichten branden » pag. 125.
--	--





	Aanhangwagenknipperlichten » pag. 125.
	Auto Hold ingeschakeld » pag. 279.
	Gebruik het rempedaal » pag. 228.
	Snelheidsregelsysteem (SRS) » pag. 248; <b>OF</b> snelheidsbegrenzer » pag. 250.
	Automatische afstandsregeling (ACC) » pag. 257.
	Rijstrookassistent (Lane Assist) actief » pag. 264.
	

### Blauwe controlelampjes

	Grootlicht aan of grootlichtsignaal in werking gesteld » pag. 125.
---	--

### Andere controlelampjes

	Portier(en), achterklep of motorkap geopend of niet correct gesloten » pag. 76.
	Grootlichtregeling (Light Assist) » pag. 125.
	Bergafdaalhelp (HDC) » pag. 236.
	Service-intervalindicatie » pag. 88.
	Mobiele telefoon aangesloten via Bluetooth®.
	Laadtoestand batterij van mobiele telefoon.

	Risico op ijzel » pag. 76.
	Start-stopsysteem ingeschakeld » pag. 224.
	Start-stopsysteem niet beschikbaar » pag. 224.
	Staat van rijden met laag verbruik » pag. 77.

### **ATTENTIE**

Indien geen rekening gehouden wordt met de waarschuwingslampjes en de berichten, kan de wagen door een storing tot stilstand komen midden in het verkeer, of kunnen zich ongevallen of ernstig letsel voordoen.

- Nooit de indicatielampjes of tekstberichten negeren.
- Breng de wagen tot stilstand zodra dit op een veilige wijze mogelijk is.
- Een defecte auto brengt een verhoogd risico op ongevallen met zich mee, zowel voor de inzittenden als voor de andere weggebruikers. Zet zo nodig de alarmlichten aan en plaats de gevarendriehoek om andere bestuurders te waarschuwen.
- Alvorens de motorkap te openen, moet de motor uitgezet worden en voldoende afkoelen.
- In elke wagen is de motorruimte een zone die gevaren inhoudt en ernstige letsel kan veroorzaken » pag. 327.

## Infotainmentsysteem

### Inleiding tot thema

Het infotainmentsysteem brengt belangrijke functies en systemen van de wagen in een enkele centrale bediening samen, bijv. airco, menu-instellingen, radio- of navigatiesysteem.

Het aantal beschikbare menu's en de benaming van de verschillende opties voor de menu's hangt af van de elektronica en de uitrusting van de wagen.

### Algemene informatie over de bediening

Algemene informatie over de bediening van het infotainmentsysteem en over de waarschuwings- en veiligheidsmeldingen waarmee rekening moet worden gehouden is te vinden in » pag. 174.

### Navigeren door de verschillende menu's en ze selecteren

- Schakel het contact in.
- Indien het is uitgeschakeld, zet dan het infotainmentsysteem aan.
- De selectie van de verschillende menu's gebeurt rechtstreeks op het aanraakscherm door middel van teksten, pictogrammen of toetsen.

Indien het vakje aangevinkt is ✓, is de functie actief.

Door op de menu-toets < te drukken opent u telkens het laatste menu dat is geactiveerd.

De wijzigingen in de instelmenu's worden automatisch opgeslagen bij het verlaten van de menu's.

**Schuifbalk:** sommige menu's en functies tonen meer inhoud boven of onder hetgeen op dat moment verschijnt op het scherm, bijvoorbeeld lange lijsten van instellingen. Klik

op de schuifbalk en trek hem naar boven of onderen.

### Tutorial

De eerste maal dat het infotainmentsysteem wordt ingeschakeld wordt een tutorial van het systeem geopend, met een korte beschrijving van de belangrijkste functies en de gebruikswijze.

### Help

In het menu **Help** vindt u bijkomende informatie en tips voor gebruik van het infotainmentsysteem.

### ⚠ ATTENTIE

**Iedere afleiding kan tot een ongeval leiden met het daaraan verbonden risico van verwondingen. Het bedienen van het infotainmentsysteem kan u van het verkeer afleiden.**



## Uitleg van de functietoetsen

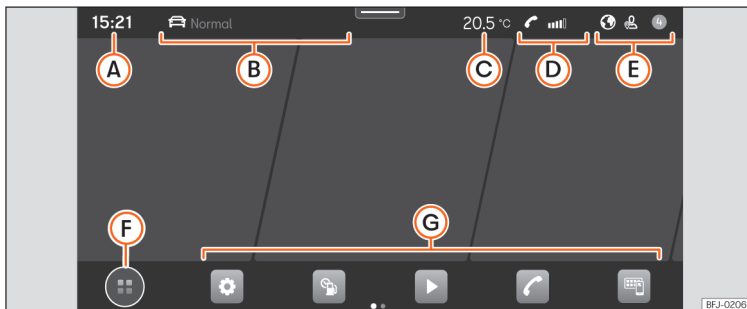

**Afb. 79** Schematische weergave: Overzicht van de mogelijke functietoetsen op het beeldscherm

## Bovenste deel van het scherm

- A Huidig tijdstip**
- B Rijprofiel en informatie over de navigatie.** Indien de gebruiker een actieve route heeft, wordt zowel de tijd als de afstand tot het reisdoel weergegeven. Indien er geen actieve route is, wordt het rijprofiel getoond. In auto's zonder rijprofiel wordt het huidige adres getoond zolang er geen actieve route is.
- C Informatie over de klimatisering.** In auto's met stuur- of voorruitverwarming wordt het overeenkomstige pictogram getoond wanneer die functies worden

geactiveerd. Zo niet, wordt de actuele buitentemperatuur weergegeven.

- D Telefooninformatie.** Er wordt informatie over uw mobiele apparaat getoond: sterkte van het beschikbare netwerk, Bluetooth-verbinding tot stand gebracht, niet-beantwoorde oproepen, nieuwe berichten, staat van de batterij enz.
- E Aantal meldingen en personalisering van het systeem volgens de gebruiker en connectiviteit.**

## Onderste deel van het scherm

- F** Weergavemodus van het hoofdmenu:

☰: hoofdmenu met de 6 hoofdfuncties verdeeld in 2 schermen (3 + 3, kunnen door de gebruiker worden gepersonaliseerd door te blijven drukken op de functie).

⊞: hoofdmenu in rastermodus (alle functies van het infotainmentsysteem)

- G** Snelkoppelingen naar de functies van het infotainmentsysteem (tot 10 functies, 5 + 5, kan door de gebruiker gepersonaliseerd worden). Door te blijven drukken op het pictogram, kunnen de betreffende functies worden geselecteerd/gedeselecteerd.

## Initiële configuratiehulp



**Afb. 80** Schematische weergave: Initiële configuratiehulp

De initiële configuratiehulp helpt u om het infotainmentsysteem bij het eerste gebruik in te stellen.

Telkens u het infotainmentsysteem aansluit, verschijnt het initiële configuratiescherm » **afb. 80** indien niet alle parameters zijn ingesteld (gemarkeerd met "✓") of u niet hebt gedrukt op de functietoets **Niet meer weergev.**

#### Functietoets: Functie

✕ Sluit de assistent voor de configuratie.

#### Functietoets: Functie

<b>A</b>	Indrukken om de dag en tijd te configureren.
<b>B</b>	Indrukken om de radiozenders met de beste ontvangst op dat moment te zoeken en op te slaan.
<b>C</b>	Indrukken om uw mobiele telefoon te verbinden met het infotainmentsysteem.

#### Functietoets: Functie

<b>D</b>	Indrukken om het thuisadres te selecteren aan de hand van de huidige positie of de handmatige invoer van een adres.
<b>Niet meer weergev.</b>	Schakelt de mogelijkheid om het infotainmentsysteem te configureren uit. Indien u de initiële configuratie wilt uitvoeren, kan dat via <b>Help</b> .
<b>Starten</b>	Start de configuratiehulp.
<b>Beëindigen</b>	Indrukken om de configuratie af te sluiten na toepassing van een of meer instellingen in het hoofdmenu van het hulpsysteem.

## Informatie over de wagen

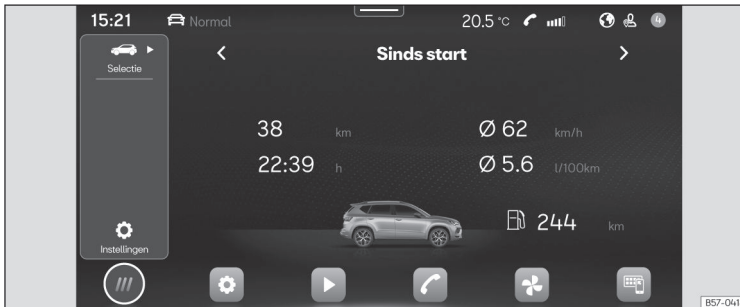

**Afb. 81** Schematische weergave: Informatie en status van de wagen

Door te drukken op > **Selectie** en vervolgens op **Gegevens** wordt het menu **Wageninformatie** geopend met de volgende submenu's:

- **Rijgegevens.** Het gemiddelde verbruik, de gemiddelde snelheid, afgelegde afstand, rijtijd en actieradius worden getoond. Er zijn 3 gegevens: "Sinds start", "Lange tijd" en "Sinds tanken" »» pag. 78.
- **Wagenstatus.** Er worden waarschuwingen over storingen, incidenten, opslag van de bandenspanning of informatie over de volgende inspectiebeurt getoond.

## Hulpsystemen en instellingen van de wagen

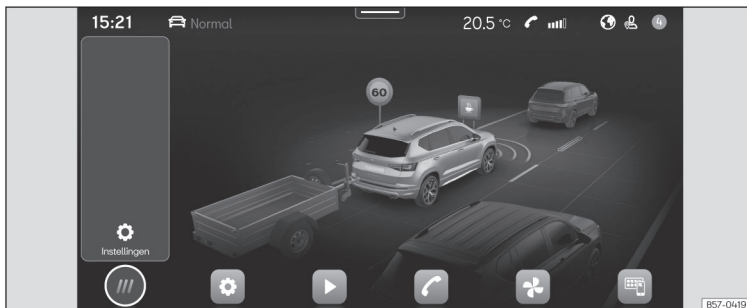

**Afb. 82** Schematische weergave: Hulpsystemen en instellingen van de wagen

De hoeveelheid hulpsystemen en instellingen hangt af van de versie en het land in kwestie.

### Assistentie voor de bestuurder

- Automatische activering van de parkeerrem »» pag. 277.
- Inparkeersysteem »» pag. 284.
- ESC, remstabiliserings- en remhulpsystemen activeren/deactiveren »» pag. 280.
- Start-stopsysteem activeren/deactiveren »» pag. 224.
- Automatische afstandsregeling (ACC) »» pag. 256.
- Rijstrookassistent (Lane Assist) »» pag. 263.
- Noodremhulpsysteem (Front Assist) »» pag. 252.
- Vermoeidheidsherkenning »» pag. 80.
- Verkeerstekenerkenning »» pag. 82.
- Rijstrookwisselhelp »» pag. 270.
- Semi-automatische besturing wagen bij medisch noodgeval (Emergency Assist) »» pag. 268.

## Multifunctiestuurwiel\*

### Funcities

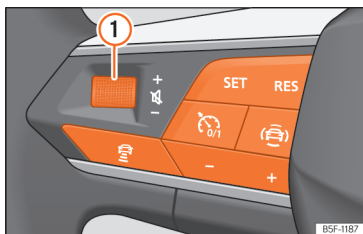

**Afb. 83** Bedieningselementen aan het stuurwiel.

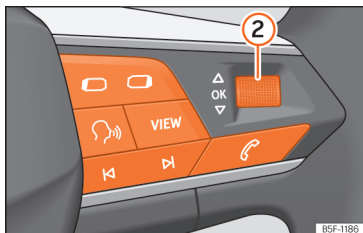

**Afb. 84** Bedieningselementen aan het stuurwiel.

Het stuurwiel bevat multifunctiemodules van waaruit functies van audio, telefoon, navigatie, spraakbediening en rijhulpsystemen ge-

controleerd kunnen worden zonder de aandacht van de besturing af te leiden.

### Beschikbare toetsen naargelang de versie

Symbool	Funcitie
①	<i>Draaien</i> : volume verhogen/verlagen. <i>Drukken</i> : volume onderdrukken
②	<i>Draaien</i> : zoeken in het menu van het instrumentenpaneel. In navigatiemodus draaien om de kaart in SEAT Digital Cockpit te vergroten/verkleinen <i>Drukken</i> : de gemarkeerde optie in het instrumentenpaneel selecteren
⏪ ⏩	<i>Radio</i> : zoeken van vorige/volgende zender. <i>Media</i> : Kort indrukken: vorige/volgende titel; lang indrukken: snel vooruit/achteruit
☎	Telefoonmenu activeren (oproep beantwoorden, oproep beëindigen)
🔄	Wisselen tussen media- en radiobronnen
◀ ▶	Menu van het instrumentenpaneel veranderen (vorige/volgende)
🗣	Spraakbediening in-/uitschakelen
<b>VIEW</b>	<i>Analoog paneel</i> : Geen functie <i>Digitaal paneel (SEAT Digital Cockpit)</i> : Weergaven van het digitale paneel veranderen » pag. 74
🔥	De stuurwielverwarming in- of uitschakelen » pag. 167

Symbool	Funcitie
🚦	Snelheidsregelsysteem » pag. 248 / ACC » pag. 256 / snelheidsbegrenzer inschakelen/uitschakelen » pag. 250
<b>SET RES</b>	<b>SET</b> : ACC / snelheidsregelsysteem / begrenzer activeren <b>RES</b> : geprogrammeerde snelheid van ACC of snelheidsregelsysteem terugzetten
- +	+ : geprogrammeerde snelheid verhogen - : geprogrammeerde snelheid verlagen
🚗	Opent het menu van de rijhulpsystemen in het instrumentenpaneel
📏	Wijzigt de geprogrammeerde afstand van ACC

## Openen en sluiten

### Autosleutelset

#### Wagensleutel



Afb. 85 Wagensleutel.

Legenda van »»» **afb. 85**

- ① De wagen ontgrendelen
- ② De wagen vergrendelen
- ③ Enkel de achterklep ontgrendelen. Op de knop drukken tot de knipperlichten van de wagen even knipperen. U beschikt over 2 minuten om de achterklep te openen. Na verloop van deze tijd wordt die weer vergrendeld. Bovendien knippert het controlelampje van de sleutel.
- ④ Controlelampje

Met de autosleutel kan de wagen op afstand worden vergrendeld en ontgrendeld »»» pag. 103.

De zender met batterijen zit in de autosleutel. De ontvanger zit in het interieur van de wagen. De actieradius van de wagensleutel met nieuwe batterijen bedraagt enkele meters rond de wagen.

Indien het niet mogelijk is de wagen te openen of te sluiten met de sleutel, dan »»» pag. 102 opnieuw synchroniseren of de batterij van de sleutel »»» pag. 102 vervangen.

Er kunnen verschillende autosleutels worden gebruikt.

#### Controlelampje in de autosleutel

Als een knop op de wagensleutel kort wordt ingedrukt, knippert het controlelampje ④ »»» **afb. 85** (pijl) eenmaal kort, maar als de knop langer wordt ingedrukt knippert het controlelampje enkele malen [bijvoorbeeld in de comfortopening].

Als het controlelampje in de wagensleutel niet gaat branden zodra de knop wordt ingedrukt, moet de batterij van de sleutel »»» pag. 102 worden vervangen.

#### Vervangende sleutel

Voor het bijmaken van reservesleutels of andere autosleutels hebt u het chassisnummer van de wagen nodig.

Elke sleutel van een nieuwe wagen bevat een microchip die is gecodeerd met de gegevens van de elektronische wegrijblokkering van de wagen. Een autosleutel werkt niet als er geen microchip of een niet gecodeerde microchip in zit. Dit geldt ook voor speciaal voor de betreffende wagen bijgemaakte wagensleutels.

De wagensleutels of de nieuwe reservesleutels zijn verkrijgbaar bij een officiële SEAT dealer, gespecialiseerde werkplaatsen of geautoriseerde sleutelspecialisten die gekwalificeerd zijn om deze sleutels te vervaardigen.

De nieuwe sleutels of de reservesleutels moeten voor gebruik gesynchroniseerd worden »»» pag. 102.

#### ⚠ ATTENTIE

- Laat nooit kinderen of hulpbehoevenden alleen in de wagen, omdat zij in een noodgeval de wagen niet uit kunnen en zichzelf niet kunnen redden.
- Ongecontroleerd gebruik van de wagensleutel door derden kan ertoe leiden dat de motor wordt gestart of elektrische uitrustingen (bijv. elektrische ruiten) worden bediend - gevaar voor ongevallen! De wagenportieren kunnen via de sleutel met afstandsbediening worden vergrendeld, waardoor hulp in noodsituaties wordt bemoeilijkt.
- Laat nooit een bij de wagen behorende sleutel achter in de wagen. Als derden uw wagen zonder toestemming gebruiken, kan

dit tot schade aan of diefstal van de wagen leiden. Neem daarom altijd de sleutel mee wanneer u de wagen verlaat.

- Trek nooit de sleutel uit het contactslot zolang de wagen in beweging is. Het stuurslot zou het stuurwiel kunnen blokkeren en u bent dan niet meer in staat de wagen te besturen.

### ⓘ VOORZICHTIG

Alle wagensleutels bevatten elektronische onderdelen. Bescherm ze tegen schade, flinke schokken en vocht.

### ⓘ Let op

- Druk de knop van de autosleutel alleen in wanneer de bijbehorende functie echt gebruikt moet worden. Als de knop onnodig wordt ingedrukt, is het mogelijk dat de wagen onbedoeld wordt ontgrendeld of dat het alarm wordt geactiveerd. Dit is ook mogelijk wanneer u denkt dat u zich buiten de actieradius van de sleutel bevindt.
- De werking van de wagensleutel kan tijdelijk worden gestoord t.g.v. overlapping van zenders die zich in de buurt van de wagen bevinden en die in dezelfde frequentieband werken, bijv. radio's of mobiele telefoons.
- Door obstakels tussen de wagensleutel en de wagen, slechte weersomstandigheden en leeg rakende batterijen kan het be-

reik van de afstandsbediening minder worden.

- Als u de knoppen van de wagensleutel of een van de centrale vergrendelingsknoppen » pag. 105 herhaalde malen binnen een korte tijd indrukt, wordt de centrale vergrendeling korte tijd afgesloten als bescherming tegen overbelasting. De wagen is dan ontgrendeld. Blokkeer zo nodig.
- Nieuwe sleutels met afstandsbediening zijn verkrijgbaar bij de Technische Dienst. Deze sleutels moeten in dezelfde zaak worden gesynchroniseerd.
- Er kunnen maximaal vijf sleutels met radiografische afstandsbediening worden gebruikt.

### Noodsleutel

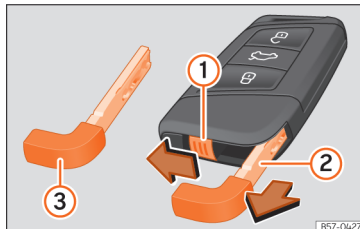

**Afb. 86** Wagensleutel: de nood sleutel verwijderen.

In de wagensleutel zit een nood sleutel om de wagen handmatig te ontgrendelen en vergrendelen » **afb. 86**.

- ① Schuif de vergrendeling in de richting van de pijl.
- ② Verwijder de nood sleutel in de richting van de pijl.
- ③ Ontgrendel of vergrendel de wagen met de nood sleutel.

Mogelijke functies:

- Voorairbag van de bijrijder in- en uitschakelen » **pag. 28**.
- Wagen handmatig ontgrendelen en vergrendelen » **pag. 113**.
- Noodontgrendeling van de achterklep » **pag. 119**.

## De batterij vervangen

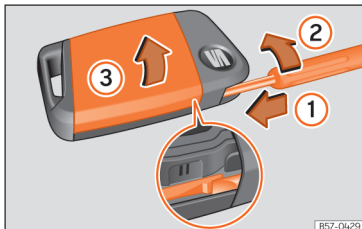

**Afb. 87** Wagensleutel: openen van het deksel van batterijvak.

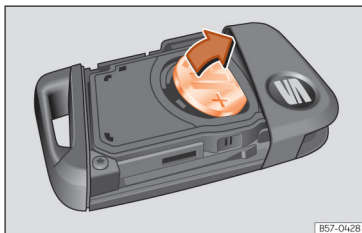

**Afb. 88** Wagensleutel: batterij verwijderen.

SEAT adviseert om de batterij te laten vervangen in de werkplaats van een officiële dealer.

De batterij bevindt zich aan de achterzijde van de autosleutel, onder een deksel.

## Batterij vervangen

- Verwijder de nood sleutel »» pag. 101.
- Steek een platte schroevendraaier in de wagensleutel, door de buitenste geleiding van de nood sleutel, ongeveer 1 cm in de richting van de pijl »» **afb. 87 1**.
- Draai de schroevendraaier rechtersom tot het deksel opengaat »» **afb. 87 2**.
- Schuif het deksel in de richting van de pijl »» **afb. 87 3** en haal het weg »» 1.
- Wip de batterij los uit het vak »» **afb. 88**.
- Plaats een nieuwe knoopcel in het vak »» 1.
- Plaats het deksel en druk het in de behuizing tot het vastklikt.
- Bewaar de nood sleutel.

### ⚠ ATTENTIE

Een batterij met een diameter van 20 mm of een knoopcel inslikken kan erg snel levensgevaarlijk zijn.

- Houd de wagensleutel en de sleutelhangers met batterijen buiten het bereik van kinderen.
- Indien u vermoedt dat iemand een batterij heeft ingeslikt, raadpleeg dan onmiddellijk een arts.

### ⚠ VOORZICHTIG

- Als de batterij niet correct wordt vervangen, kan de autosleutel beschadigd raken.

- Het gebruik van ongeschikte batterijen kan de autosleutel beschadigen. Vervang daarom de lege batterij altijd door een nieuwe van dezelfde spanning en afmetingen, en met dezelfde kenmerken.
- Let bij het plaatsen van de batterij op de juiste poolrichting.

### ♻ Milieu-aanwijzing

Lever de gebruikte batterijen met het oog op het milieu in bij een daartoe aangewezen inzamelpunt.

## De autosleutel synchroniseren

Als de knop vaak buiten de actieradius wordt ingedrukt, is het mogelijk dat de wagen niet meer met de wagensleutel vergrendeld of ontgrendeld kan worden. In dit geval moet de autosleutel zoals hierna aangegeven opnieuw gesynchroniseerd worden:

- De sleutelbaard van de wagensleutel uitklappen »» pag. 100.
- Indien vereist, verwijder de afdekking van de handgreep van het portier aan bestuurderszijde »» pag. 113.
- Druk op de knop van de autosleutel. Hiervoor moet in de buurt van de wagen zijn.
- Open de wagen binnen één minuut met de sleutelbaard. De synchronisatie is voltooid.



- Indien van toepassing, breng de afdekking weer aan.

## Centrale vergrendeling

### Inleiding tot thema

De centrale vergrendeling werkt correct wanneer alle portieren en de achterklep volledig gesloten zijn. Als het bestuurdersportier geopend is, kan de wagen *niet* met de auto-sleutel worden vergrendeld.

Als de wagen uitgerust is met Keyless Access sluit- en startstelsel, kan de wagen enkel vergrendeld worden als het contact uitgeschakeld is en het bestuurdersportier gesloten is.

Als een ontgrendelde wagen gedurende langere tijd geparkeerd staat (bijvoorbeeld in een garage), is het mogelijk dat de accu van de wagen zich ontladend en de motor niet gestart kan worden.

### ⚠ ATTENTIE

**Onjuist gebruik van de centrale vergrendeling kan ernstig letsel veroorzaken.**

- De centrale vergrendeling sluit alle portieren af. Als een wagen van binnenuit vergrendeld is, kunnen niet-geautoriseerde personen de portieren van buitenaf de portieren niet openen en zich toegang tot de

wagen verschaffen. In noodgevallen of bij ongelukken kunnen de vergrendelde portieren echter de toegang tot wagen om de inzittenden te helpen in de weg staan.

- Laat kinderen of hulpbehoevenden nooit alleen achter in de wagen. Met de drukknop voor de centrale vergrendeling kunnen alle portieren van binnenuit vergrendeld worden. Hierdoor komen de inzittenden in de wagen opgesloten te zitten. Opgesloten personen kunnen aan extreem hoge of lage temperaturen blootstaan.
- In een afgesloten wagen kan het, afhankelijk van het jaargetijde, zo extreem warm of koud worden dat dit, vooral bij kleine kinderen, tot ernstig letsel, ziekte of zelfs de dood kan leiden.
- Laat nooit iemand in een vergrendelde wagen achter. In noodgevallen kan het voorkomen dat opgesloten inzittenden de wagen niet zelfstandig kunnen verlaten of geen hulp kunnen krijgen.

### Beschrijving

Met de centrale vergrendeling kunt u alle portieren, de achterklep en de tankklep centraal ont- en vergrendelen:

- Van buitenaf met autosleutel » pag. 104.
- Van buitenaf met het Keyless Access-systeem » pag. 106,

- Van binnenuit, met drukknop voor centrale vergrendeling » pag. 105.

Beschikt over verschillende functies die de veiligheid van de wagen optimaliseren:

- "Safe"-vergrendeling » pag. 109
- Automatisch vergrendelen door onbedoeld openen
- Selectieve veiligheidsontgrendeling
- Automatisch vergrendelen door snelheid en automatisch ontgrendelen (Auto Lock)
- Veiligheidsontgrendelen

### Automatisch vergrendelen door onbedoeld openen

Dit systeem van diefstalbeveiliging vermijdt dat de wagen uit vergetelheid open blijft. Bij het ontgrendelen en als na verloop van 30 seconden geen enkel portier noch de achterklep opengaat, wordt de wagen automatisch weer vergrendeld.

### Selectieve portierontgrendeling

Bij het vergrendelen worden de portieren en de achterklep vergrendeld. Naar wens kan bij het openen van de portieren *uitsluitend* het portier aan bestuurderzijde of alle portieren worden geopend. Dit kan worden ingesteld in het infotainmentsysteem » pag. 104. »

### Automatische vergrendeling (Auto Lock)\*

De functie Auto Lock vergrendelt de portieren en de achterklep vanaf een snelheid van ca. 15 km/u (9 mpu).

De wagen wordt weer ontgrendeld, wanneer de sleutel uit het contact wordt getrokken. Bovendien kan de wagen worden ontgrendeld door de ontgrendelingsfunctie in de knop voor de centrale vergrendeling of een van de slotgrepen te bedienen.

Bovendien worden bij een ongeval met airbagactivering portieren automatisch ontgrendeld om hulpverleners toegang tot de wagen te verschaffen.

### Knipperlichten

Bij het ontgrendelen knipperen de knipperlichten tweemaal, bij het vergrendelen eenmaal.

Als deze niet knipperen, is één van de portieren, de achterklep of de motorkap niet gesloten.

### Onbedoeld buitensluiten

In de volgende gevallen wordt voorkomen dat u uw sleutel in de wagen insluit:

- Als het portier aan bestuurderszijde open is, zal de wagen niet vergrendelen zodra op de toets van de centrale vergrendeling **»» pag. 105** wordt gedrukt.

Vergrendelt u uw wagen pas met de sleutel met radiografische afstandsbediening zodra alle portieren en de achterklep zijn gesloten. U voorkomt daarmee dat u ongewild wordt buitengesloten.

#### **i** Let op

- **Nooit waardevolle voorwerpen zonder toezicht in de wagen achterlaten. Een vergrendelde wagen is geen kluis!**
- **Als de led in het drempel van het portier aan bestuurderszijde na het vergrendelen ongeveer 30 seconden brandt, is er een storing in de centrale vergrendeling of in het alarmsysteem\*. Laat de storing in de werkplaats van een officiële SEAT dealer verhelpen.**
- **De interieurbewaking van het alarmsysteem\* werkt alleen dan foutloos, als de ruiten en het dak\* zijn gesloten.**

### Instellingen van de centrale vergrendeling

In het infotainmentsysteem kan de centrale vergrendeling worden ingesteld.

#### Portieren ontgrendelen

- Druk op de functietoets **»» SETUP > Openen en sluiten > Centrale vergrendeling > Portieren ontgrendelen.**

U kunt kiezen of u bij het ontgrendelen **alle** portieren of slechts het portier van de **bestuurder** wenst te ontgrendelen. In alle gevallen wordt tevens de tankklep ontgrendeld.



Wanneer u met de instelling **Bestuurder** eenmaal drukt op de toets **»»** van de sleutel met afstandsbediening, wordt enkel het portier van de bestuurder ontgrendeld. Drukt u tweemaal op die toets, dan worden ook de rest van de portieren en de achterklep ontgrendeld.

Druk op de knop **»»** om alle portieren van de wagen te vergrendelen. U hoort nu tevens een bevestigingssignaal\*.

### Ontgrendelen en vergrendelen van buitenaf



**Afb. 89** Sleutel met afstandsbediening: knoppen.

- Vergrendelen: druk op de knop  » » **afb. 89.**
- De wagen vergrendelen zonder het "Safe"-veiligheidssysteem: een tweede maal drukken op de knop  gedurende de volgende 2 seconden.
- Ontgrendelen: druk op de knop .
- De achterklep ontgrendelen: de knop  gedurende minstens 1 seconde ingedrukt houden.

Als de wagen wordt ontgrendeld en er binnen 30 seconden geen portier of achterklep wordt geopend, wordt de wagen automatisch weer vergrendeld. Deze functie voorkomt dat de wagen onbedoeld continu is ontgrendeld. Dit geldt niet als u de knop  ten minste 1 seconde ingedrukt houdt.

### Selectieve veiligheidsontgrendeling

De centrale veiligheidsontgrendeling biedt de mogelijkheid om alleen het bestuurdersportier en de tankklep te ontgrendelen. De overige portieren en de achterklep blijven vergrendeld.

*Bestuurdersportier en tankklep ontgrendelen:*

- Druk *eenmaal* op de knop  van de sleutel met afstandsbediening of draai de sleutel *eenmaal* in ontgrendelrichting.

*Alle portieren, de achterklep en de tankklep ontgrendelen:*

- Druk binnen 5 seconden *tweemaal* op de knop  van de sleutel met afstandsbediening of draai de sleutel *tweemaal* binnen 5 seconden in ontgrendelrichting.

Ook als alleen het bestuurdersportier wordt ontgrendeld, worden het Safe\*-veiligheidssysteem en het alarmsysteem\* direct uitgeschakeld.

Bij wagens met infotainmentsysteem kunt u rechtstreeks de centrale veiligheidsvergrendeling instellen » » **pag. 104.**

### **ATTENTIE**

**Veiligheidsaanwijzingen » »  in "Safe"-vergrendeling op pag. 110 in acht nemen.**



### **Let op**

- **Bedien de sleutel met afstandsbediening uitsluitend als u de wagen kunt zien.**
- **Personaliseren van de sleutel met radiografische afstandsbediening » » pag. 120, Comfortopenen en -sluiten.**

## Ontgrendelen en vergrendelen van binnenuit



**Afb. 90** Bestuurdersportier: schakelaar van de centrale vergrendeling.

- Vergrendelen: druk op de knop  » » **afb. 90.**
- Ontgrendelen: druk op de knop  » » **afb. 90.**

Als uw wagen met de schakelaar voor de centrale vergrendeling wordt vergrendeld, geldt het volgende:

- Het is niet mogelijk om de portieren en de achterklep van *buitenaf* te ontgrendelen (veiligheid, bijvoorbeeld bij het wachten voor een stoplicht).
- De led in de knop voor centrale vergrendeling brandt als beide portieren zijn gesloten en vergrendeld. »

- U kunt de portieren van binnenuit afzonderlijk ontgrendelen door tweemaal aan de slotgreep te trekken.
- Bij een ongeval met airbagactivering worden de van binnenuit vergrendelde portieren automatisch ontgrendeld om hulpverleners toegang tot de wagen te verschaffen.

### ⚠ ATTENTIE

- De schakelaar voor de centrale vergrendeling werkt ook wanneer het contact is uitgeschakeld, behalve wanneer het "safe"-veiligheidssysteem actief is.
- De knop voor de centrale vergrendeling werkt niet als de wagen van buitenaf wordt vergrendeld terwijl de beveiliging is geactiveerd.
- Vergrendelde portieren maken het hulpverleners moeilijk om in geval van nood in de wagen te komen. Laat geen personen en dan met name kinderen niet in de wagen achter.

### ℹ Let op

Uw auto wordt bij een snelheid van 15 km/u (9 mpu) automatisch vergrendeld (Auto Lock) » pag. 103. U kunt de wagen ontgrendelen door nogmaals op de knop  van de centrale vergrendeling te drukken.

### De wagen ontgrendelen en vergrendelen met Keyless Access\*

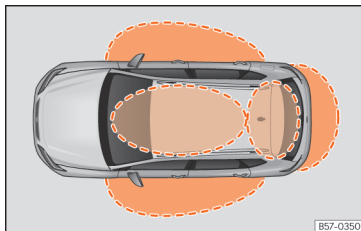

Afb. 91 Keyless Access: nabijheid.

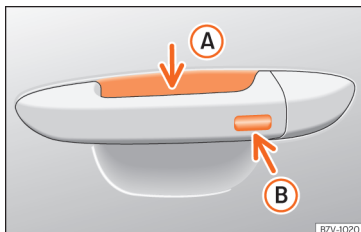

Afb. 92 Portiergreep: sensoroppervlakken

» afb. 92

- Ⓐ Sensoroppervlak voor het ontgrendelen aan de binnenzijde van de portiergreep.
- Ⓑ Sensoroppervlak voor het vergrendelen aan de buitenzijde van de portiergreep.

Naargelang de uitrusting kan de wagen beschikken over het Keyless Access-systeem.

Keyless Access is een sluit- en startstelsel zonder sleutel waarmee de wagen vergrendeld en ontgrendeld kan worden zonder daarvoor de autosleutel actief te moeten gebruiken. Daarvoor moet er een geldige wagen sleutel zijn in het overeenkomstige herkenninggebied wanneer u de wagen probeert te openen » afb. 91 en moet u een van de sensoroppervlakken van de portiergrepen aanraken » afb. 92 of de softtouch/handgreep in de achterklep bedienen » pag. 114 » .

### Wagen automatisch ontgrendelen

De wagen kan enkel via de voorportieren worden ontgrendeld en vergrendeld. Daarbij mag de sleutel van de afstandsbediening zich niet op een afstand van meer dan ca. 1,5 m van de portiergreep bevinden.

Hierbij is het niet van belang of uw sleutel zich bijv. in uw jaszak bevindt.

Het portier opnieuw openen is direct na de sluitprocedure korte tijd niet mogelijk. Hierdoor hebt u de mogelijkheid om de correcte vergrendeling van de portieren te controleren.

Indien u dit wenst, kunt u *enkel* het overeenkomstige portier of de volledige wagen ontgrendelen. De vereiste instellingen kunt u uitvoeren in wagens met bestuurdersinformatiesysteem »» pag. 98.

### Algemene informatie

Als er een passende autosleutel in de omgeving »» **afb. 91** aanwezig is, geeft het sluit- en startstelsel zonder sleutel Keyless Access u toegangsrechten zodra u een van de sensoroppervlakken van de voorportieren aanraakt of de *softtouch*/greep aan de achterklep wordt bediend.

Vervolgens zijn de volgende functies mogelijk zonder dat u de autosleutel actief hoeft te gebruiken:

- *Keyless-Entry*: wagen ontgrendelen met de grepen van de voorportieren of de *softtouch*/greep in de achterklep.
- *Keyless-Exit*: wagen vergrendelen met de sensor van de portiergreep van de bestuurder of bijrijder.
- *Easy Open*: de achterklep openen door met een voet onder de achterbumper te bewegen »» pag. 118.
- *Press & Drive*: motor zonder sleutel in werking stellen met de startknop »» pag. 220.

De centrale vergrendeling en het sluitsysteem werken op dezelfde manier als het *nor-*

*male* ontgrendel- en vergrendelsysteem. Alleen de bedieningselementen veranderen.

Het ontgrendelen van de wagen wordt weergegeven door het *tweemaal* knipperen van de knipperlichten; het vergrendelen, *eenmaal*.

Indien u de wagen vergrendelt en vervolgens alle portieren en de achterklep sluit terwijl de laatst gebruikte sleutel in de wagen blijft en geen enkele daarbuiten, zal de wagen **niet onmiddellijk** worden vergrendeld. Alle knipperlichten van de wagen knipperen *vier maal*. Als geen van de portieren of de achterklep geopend wordt, wordt de wagen na enkele seconden vergrendeld.

Wanneer u de wagen ontgrendelt en geen van de portieren of de achterklep opent, wordt de wagen na enkele seconden opnieuw vergrendeld.

### Portieren ontgrendelen en openen (Keyless-Entry)

- Neem de greep van een van de voorportieren vast. Op dat ogenblik raakt u het sensoroppervlak »» **afb. 92 A** (pijl) aan van de portiergreep en wordt de auto ontgrendeld.
- Portier openen.

In wagens met selectief openen of configuratie van het infotainmentsysteem worden alle portieren ontgrendeld door de portiergreep tweemaal vast te nemen.

### Bij wagens zonder "Safe"-beveiligingssysteem: de portieren sluiten en vergrendelen (Keyless-Exit)

- Contact uitschakelen.
- Bestuurdersportier sluiten.
- Tik *eenmaal* op het sensoroppervlak »» **afb. 92 B** (pijl) van de greep van een van de voorportieren. Het portier waarvan de greep bediend wordt, moet gesloten zijn.

### Bij wagens met "Safe"-beveiligingssysteem: de portieren sluiten en vergrendelen (Keyless-Exit)

- Contact uitschakelen.
- Bestuurdersportier sluiten.
- Tik *eenmaal* op het sensoroppervlak »» **afb. 92 B** (pijl) van de greep van een van de voorportieren. De wagen wordt vergrendeld met het "Safe" »» pag. 109-veiligheidssysteem. Het portier waarvan de greep bediend wordt, moet gesloten zijn.
- Raak *tweemaal* het sensoroppervlak »» **afb. 92 B** (pijl) aan van de greep van een van de voorportieren om de wagen te vergrendelen zonder het "Safe"-veiligheidssysteem te activeren »» pag. 109.

### Achterklep ontgrendelen en vergrendelen

Wanneer de auto vergrendeld is, wordt de achterklep ontgrendeld als er zich bij het »

openen een passende autosleutel in de omgeving » » **afb. 91** bevindt.

Open of sluit de achterklep op een *normale* manier.

Wanneer de achterklep gesloten is, wordt ze automatisch vergrendeld. Als de auto volledig ontgrendeld is, zal de achterklep **niet** automatisch vergrendeld worden na sluiting.

### Wat gebeurt er bij het vergrendelen van de wagen met een tweede sleutel

Als er zich in de wagen een autosleutel bevindt en de wagen wordt van buitenaf vergrendeld met een tweede sleutel, wordt de sleutel binnenin de wagen vergrendeld voor het starten van de motor » » **pag. 220**. Om de motor te kunnen starten moet er gedrukt worden op de knop  van de sleutel die zich binnenin de wagen bevindt.

### Automatisch uitschakelen van de sensoren

Als de wagen gedurende lange tijd niet ontgrendeld of vergrendeld wordt, worden de benaderingssensoren van de portieren automatisch uitgeschakeld.



Als bij vergrendelde wagen een van de sensoroppervlakken van de portiergrepen vaak ingeschakeld wordt (bijv. door de takken van een struik te raken), worden alle benaderingssensoren gedurende een bepaalde tijd uitgeschakeld.

De sensoren worden opnieuw ingeschakeld:

- Na enige tijd.
- **OF:** als de wagen ontgrendeld wordt met de toets  van de sleutel.
- **OF:** als de achterklep wordt geopend.
- **OF:** als de wagen handmatig wordt ontgrendeld met de sleutel.

### Functie voor tijdelijke uitschakeling van de Keyless Access\*

U kunt het ontgrendelen van de auto met Keyless Access (sleutellose toegang) uitschakelen voor een cyclus van ver- en ontgrendelen.

- Zet de keuzehendel in stand **P** (bij auto met automatische versnellingsbak), aangezien de auto anders niet vergrendeld kan worden.
- Portier sluiten.
- Druk op de sluitknop  van de afstandsbediening en raak dan binnen de 5 volgende seconden het sensoroppervlak van vergrendeling van de bestuurdersportiergreep » » **afb. 92**  aan. Neem de portiergreep niet vast, aangezien de wagen anders niet vergrendeld wordt. De uitschakeling kan ook plaatsvinden indien de auto wordt vergrendeld via het slot van het bestuurdersportier.
- Om te controleren of de functie is uitgeschakeld, wacht u minstens 10 seconden;

neem dan de portiergreep vast en trek eraan. Het portier mag niet opengaan.

De auto kan de volgende keer enkel ontgrendeld worden met de afstandsbediening of via het slot. Na de volgende vergrendeling/ontgrendeling is de sleutellose toegang (Keyless Access) weer actief.

### Comfortfuncties

Om alle elektrisch bediende ruiten en het schuifdak te **sluiten met de comfortfunctie**, houdt u een vinger gedurende enkele seconden op het sensoroppervlak voor vergrendeling » » **afb. 92**  (pijl) van de portiergreep tot de ruiten en het dak gesloten zijn.

Het **openen van de portieren** bij aanraking van het sensoroppervlak van de portiergreep vindt plaats volgens de instellingen in het infotainmentsysteem met de functietoets  > **SETUP > Openen en sluiten**.

#### **VOORZICHTIG**

De sensoroppervlakken van de portiergrepen kunnen geactiveerd worden wanneer ze geraakt worden door een waterstraal of hogedrukspuit wanneer er een passende autosleutel in de omgeving aanwezig is. Als ten minste één van de elektrisch bediende ruiten geopend is en het sensoroppervlak » » **afb. 92**  (pijl) van een van de portiergrepen constant ingeschakeld is, worden alle ruiten gesloten.

### Let op

- Als de 12 volt accu nog weinig spanning heeft of helemaal leeg is, of de batterij van de autosleutel bijna leeg of leeg is, dan is het mogelijk dat de wagen niet ontgrendeld of vergrendeld kan worden met het Keyless Access systeem. De wagen kan handmatig worden ontgrendeld of vergrendeld » pag. 113.
- Om de juiste vergrendeling van de wagen te controleren, blijft de ontgrendelingsfunctie uitgeschakeld gedurende ca. 2 seconden.
- Als op het scherm van het instrumentenpaneel het bericht **Keyless defect** wordt getoond, kunnen er zich storingen voordoen in de werking van het Keyless Access-systeem. Raadpleeg een gespecialiseerde werkplaats. SEAT raadt u aan om daarvoor een SEAT-dealer te raadplegen.
- Afhankelijk van de functie ingesteld in het infotainmentsysteem voor buitenspiegels, worden de buitenspiegels ingeklapt en gaat de omgevingsverlichting branden bij het ontgrendelen van de wagen via het sensoroppervlak in de portiergrepen van de bestuurder en bijrijder » pag. 136.
- Als er zich geen enkele passende sleutel binnenin de wagen bevindt of het systeem hem niet herkent, zal er een melding ver-

schijnen op het display van het instrumentenpaneel. Dit zou kunnen gebeuren als er een ander radiofrequentiesignaal zou interfereren met het signaal van de sleutel (bijv. van een of andere accessoire voor mobiele apparaten) of als de sleutel afgedekt wordt door een voorwerp (bijv. door een metalen koffer).

- De werking van de sensoren van de portiergrepen kan nadelig worden beïnvloed als de sensoren erg vuil zijn, bijvoorbeeld als er een laagje zout op zit. Reinig zo nodig de wagen.
- Als de wagen uitgerust is met een automatische versnellingsbak, kan hij enkel vergrendeld worden als de versnellingspook in de stand P staat.
- Om de veiligheid van uw wagen te verhogen, beschikt de afstandsbediening van het systeem over een positieensor. Indien de afstandsbediening geen beweging detecteert tijdens een bepaalde periode, veronderstelt het systeem dat men niet van plan is om de wagen te openen (bijv. 's nachts op de tafel) en wordt het uitgeschakeld.

### "Safe"-vergrendeling<sup>1)</sup>

Wanneer de wagen vergrendeld is, schakelt de "Safe"-beveiliging de werking van de portiergrepen uit zodat onbevoegde personen de wagen niet in kunnen. De portieren kunnen niet meer van binnenuit worden geopend » .

Naargelang van de wagen kan er bij het starten van het contact op het display van het instrumentenpaneel een melding verschijnen dat het "Safe"-veiligheidssysteem ingeschakeld is.

#### De wagen vergrendelen en het "Safe"-veiligheidssysteem activeren

- Een keer de vergrendelingsknop  van de autosleutel indrukken.

#### De wagen vergrendelen zonder het "Safe"-systeem te activeren

- Twee keer na elkaar de vergrendelingsknop  van de autosleutel indrukken.
- In wagens met Keyless Access-systeem voor sluiten en starten zonder sleutel: raak het sensoroppervlak aan de buitenzijde van de portiergreep tweemaal aan. »

<sup>1)</sup> Beschikbaar naargelang de markt en het model.

**Wanneer het "Safe"-veiligheidssysteem uitgeschakeld is, dient u met het volgende rekening te houden:**

- De wagen kan van binnenuit ontgrendeld en geopend worden met de portiergreep.
- Het alarmsysteem is ingeschakeld.
- De bewaking van het interieur en de wegsleepbeveiliging worden uitgeschakeld.

#### Status van de "Safe"

Aan de knipperfrequentie van de LED in de portierdrempel ziet u de bevestiging van deze procedure. Aanvankelijk knippert de led korte tijd snel, blijft vervolgens gedurende 30 seconden uit en gaat daarna langzaam knipperen.

#### ATTENTIE

**Bij een van buitenaf vergrendelde wagen met ingeschakeld "Safe"-veiligheidssysteem\* mogen geen personen – vooral geen kinderen – in de wagen achterblijven, omdat de portieren en ruiten van binnenuit niet meer kunnen worden geopend. Vergrendelde portieren maken het hulpverleners moeilijk om in geval van nood in de wagen te komen.**

## Alarmsysteem\*

### Beschrijving

Met behulp van het alarmsysteem moeten inbraakpogingen en diefstal van de wagen worden bemoedigd. Hiertoe geeft het systeem bij onbevoegd binnendringen in de wagen akoestische en optische waarschuwingssignalen.

Het alarmsysteem wordt automatisch geactiveerd wanneer de wagen met de sleutel gesloten wordt. Het systeem wordt onmiddellijk geactiveerd en het controlelampje in het bestuurdersportier en de knipperlichten knipperen om aan te geven dat het alarmsysteem en het beveiligingssysteem (dubbele beveiliging) geactiveerd is.

Als een van de portieren of de klep bij het inschakelen van het alarmsysteem niet afgesloten is, maakt deze geen deel uit van de beveiligde gebieden van de wagen. Indien u later het portier of de kap sluit, worden deze automatisch in de beschermingszones van de wagen geïntegreerd en wordt een optische waarschuwing door de knipperlichten gegeven wanneer de portieren sluiten.

- De knipperlichten zullen tweemaal knipperen bij het openen en het uitschakelen van het alarmsysteem.

- De knipperlichten zullen eenmaal knipperen bij het afsluiten en inschakelen van het alarmsysteem.

### Wanneer treedt het alarmsysteem in werking?

Het alarmsysteem laat gedurende 30 seconden akoestische en (knipperende) lichtsignalen horen en zien die tot 10 maal herhaald worden wanneer, als de wagen vergrendeld is, de volgende handelingen zonder autorisatie worden uitgevoerd:

- Openen van een mechanisch vergrendeld portier met de wagensleutel zonder de eerstvolgende 15 seconden het contact in te schakelen (op sommige markten, zoals bijvoorbeeld Nederland, verdwijnen de 15 seconden wachttijd en wordt het alarm onmiddellijk geactiveerd bij het openen van het portier).
- Openen van een portier.
- De motorkap openen.
- Openen van achterklep.
- Contact inschakelen met niet-geautoriseerde sleutel.
- Verkeerde handeling aan het alarmsysteem.
- Uitschakeling van de 12 volt accu.
- Verplaatsing in de wagen (bij wagens met interieurbewaking ►► pag. 111).
- Slepen van wagen (in geval van wagens met wegsleepbeveiliging ►► pag. 111).



- Optakelen van wagen (in geval van wagens met wegsleepbeveiliging » pag. 111).
- De wagen op een veerpoint of trein transporteren (in geval van wagens met wegsleepbeveiliging of interieurbewaking » pag. 111).
- Ontkoppelen van een aanhanger verbonden met het diefstal-alarmsysteem.

### Het alarm uitschakelen

- Ontgrendel de wagen met de ontgrendelingsknop  van de sleutel.
- **OF:** schakel het contact in met een passende sleutel.

Als het bestuurdersportier mechanisch ontgrendeld wordt met de sleutel, dan hebt u 15 seconden de tijd om het contact in te schakelen vanaf het moment dat het portier geopend wordt.

Anders gaat het alarm gedurende 30 seconden af en kan de motor niet worden gestart.

#### VOORZICHTIG

Als de inbraakbeveiliging wordt uitgeschakeld, worden ook de interieurbewaking en het afsleepalarm automatisch uitgeschakeld.

#### Let op

- Na 28 dagen gaat het controlelampje uit om te voorkomen dat de accu leeg raakt

als de wagen voor langere tijd geparkeerd staat. Het alarmsysteem blijft geactiveerd.

- Als na afloop van het alarmsignaal nogmaals in de beveiligde zone wordt ingebroken (bijv. na het openen van een portier wordt de achterklep geopend), wordt het alarmsysteem opnieuw geactiveerd.
- Het alarmsysteem  wordt niet geactiveerd als de wagen van binnenuit met de drukknop voor de centrale vergrendeling vergrendeld wordt.
- Indien het bestuurdersportier mechanisch met de sleutel ontgrendeld wordt, wordt enkel dit portier ontgrendeld en niet de hele wagen. Alleen na het inschakelen van het contact blijven alle portieren onbeveiligd - maar niet ontgrendeld - en wordt de drukknop voor de centrale vergrendeling geactiveerd.
- Als de 12 volt accu helemaal of voor de helft ontladen is, werkt het alarmsysteem niet correct.
- De wagenbewaking blijft ook gegarandeerd als de accukabels worden losgemaakt of de accu niet meer werkt indien het alarmsysteem geactiveerd is.
- Als een van de beide accukabels bij een geactiveerd alarmsysteem wordt losgemaakt, treedt het alarmsysteem in werking.

## Interieurbewaking en wegsleepbeveiliging\*

Bewakings- of controlefunctie inbegrepen in het alarmsysteem\*, dat via ultrasoon geluid de niet-geautoriseerde toegang tot de wagen opspoort.

De interieurbewaking en de sensor van het afsleepalarm (hellingshoeksensor) worden samen met het alarmsysteem automatisch ingeschakeld. Voor het inschakelen ervan moeten alle portieren en de achterklep gesloten zijn.

Als het "Safe"-veiligheidssysteem\* » pag. 109 wordt uitgeschakeld, worden ook de interieurbewaking en het afsleepalarm automatisch uitgeschakeld.

### Activering

- Wordt automatisch ingeschakeld bij het inschakelen van het alarmsysteem.

### Buiten werking stellen

- Open de wagen met de mechanische sleutel of met de toets  van de afstandsbediening. Tussen het openmaken van het portier en het inschakelen van het contact mag niet meer dan 15 seconden zitten, omdat anders het alarmsysteem afgaat.
- Druk tweemaal op toets  van de afstandsbediening. De volumetrische sensor en »

de hellingshoeksensor worden gedeactiveerd. Het alarmsysteem blijft geactiveerd.

De interieurbewaking en het afsleepalarm worden automatisch opnieuw ingeschakeld wanneer de wagen weer wordt vergrendeld.

Indien u de interieurbewaking en het wegsleepalarm wenst uit te schakelen, moet u dit telkens opnieuw doen wanneer de wagen vergrendeld wordt, anders worden deze systemen automatisch ingeschakeld.

De interieurbewaking en het afsleepalarm moeten uitgeschakeld worden indien dieren in de binnenruimte van de vergrendelde wagen gelaten worden (anders gaat het alarmsysteem af wegens hun bewegingen) of bijvoorbeeld wanneer de wagen vervoerd wordt of wordt weggesleept met twee wielen van de grond.

### Uitschakeling via het infotainmentsysteem

- Schakel het contact uit en selecteer:  > **SETUP > Openen en sluiten > Centrale vergrendeling > Interieurbewaking.**
- Bij het opnieuw vergrendelen van de wagen worden de interieurbewaking en het afsleepalarm weer uitgeschakeld en blijven uitgeschakeld tot het portier opnieuw wordt geopend.

### Valse alarmen

De interieurbewaking zal alleen correct werken indien de wagen volledig gesloten is. Hierbij moeten de wettelijke voorschriften worden opgevolgd.

### In onderstaande gevallen kan een loos alarm optreden:

- Geopende ruiten (geheel of gedeeltelijk).
- Panoramadak/kanteldak open (geheel of gedeeltelijk).
- Beweging van voorwerpen in de wagen, zoals losse papieren, accessoires aan de binnenspiegel (luchtverfrissers) enz.

#### Let op

- **Als de wagen automatisch opnieuw vergrendeld wordt en het alarmsysteem zonder de functie volumetrische sensor geactiveerd is, dan wordt het alarmsysteem met alle functies ingeschakeld, behalve die van de volumetrische sensor. Deze wordt pas weer geactiveerd de volgende keer dat het alarmsysteem ingeschakeld wordt, tenzij deze opzettelijk uitgeschakeld wordt.**
- **Indien het alarm is afgegaan als gevolg van de volumetrische sensor, dan wordt dit bij het openen van de wagen aangegeven via het knipperen van het controlelampje van het bestuurdersportier. Dit knipperen is anders dan wanneer het alarmsysteem aanstaat.**

• De trilling van een mobiele telefoon die in de wagen is achtergelaten kan ervoor zorgen dat de interieurbewaking wordt geactiveerd, aangezien de sensoren reageren op de bewegingen en schokken die optreden in de wagen.

• Indien bij het activeren van het alarmsysteem nog een portier of de achterklep open is, wordt enkel het alarmsysteem geactiveerd. Enkel wanneer alle portieren gesloten zijn (met inbegrip van de achterklep), worden de interieurbewaking en het afsleepalarm geactiveerd.

## Portieren

### Inleiding

De portieren en de achterklep kunnen handmatig worden vergrendeld en gedeeltelijk worden ontgrendeld, bijvoorbeeld als de sleutel of de centrale vergrendeling defect is.

#### **ATTENTIE**

**Onvoorzichtig openen of sluiten in geval van nood kan ernstige verwondingen veroorzaken.**

- **Als de wagen van buiten uit vergrendeld is, kunnen de portieren en de ruiten niet meer van binnenuit worden geopend.**

- Laat kinderen of hulpbehoevenden nooit alleen in de wagen achter. Zij zijn in een noodgeval niet in staat de wagen zelfstandig te verlaten of zichzelf te redden.
- In een afgesloten wagen kan het, afhankelijk van het jaargetijde, zo extreem warm of koud worden dat dit, vooral bij kleine kinderen, tot ernstig letsel, ziekte of zelfs de dood kan leiden.

### ⚠ ATTENTIE

De verplaatsing van portieren en de achterklep is gevaarlijk en kan verwondingen veroorzaken.

- Open of sluit portieren en achterklep alleen wanneer er zich niemand in de actieradius ervan bevindt.

### ⚠ VOORZICHTIG

Bij het sluiten of openen in geval van nood moet u de onderdelen voorzichtig en correct weer inbouwen om schade aan de wagen te voorkomen.

### Noodontgrendelen en -vergrendelen van het bestuurdersportier

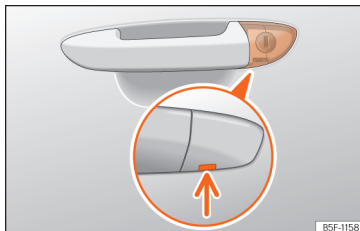

**Afb. 93** Portiergreep aan bestuurderszijde: verborgen portierslotcilinder.

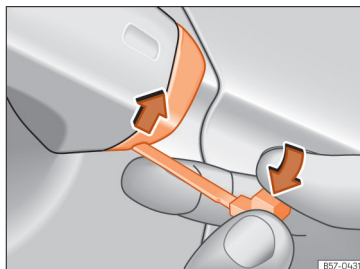

**Afb. 94** Portiergreep aan bestuurderszijde: klep losmaken door los te wippen.

Als de centrale vergrendeling uitvalt, kan het bestuurdersportier via de slotcilinder worden vergrendeld en ontgrendeld.

Bij het handmatig vergrendelen van het portier, zullen alle andere portieren automatisch vergrendelen. Bij het handmatig ontgrendelen zal uitsluitend het portier van de bestuurder worden ontgrendeld. Volg de instructies m.b.t. de inbraakbeveiliging » pag. 110 op.

- Trek de nood sleutel uit de wagensleutel » pag. 101.
- Steek de nood sleutel in de onderste opening van de afdekking van de bestuurdersportiergreep » **afb. 94** en breng de afdekking van onderen naar boven.
- Voer de sleutelbaard in de slotcilinder en ontgrendel of vergrendel de wagen.

### Bijzonderheden

- Het alarmsysteem blijft geactiveerd bij ontgrendelde wagens. Het alarm zal echter nog niet afgaan » pag. 110.
- Na het openen van portier aan bestuurderszijde heeft u 15 sec. om het contact in te schakelen. Daarna gaat het alarm af.
- Schakel het contact in. De elektronische wegreijblokkering herkent een geldige sleutel en schakelt het alarmsysteem uit.

### **i** Let op

**Het alarmsysteem wordt niet geactiveerd wanneer de wagen met de sleutelbaard vergrendeld wordt » pag. 103.**

### Portieren noodvergrendelen zonder slotcilinder



**Afb. 95** Portier noodvergrendelen.

Als de centrale vergrendeling uitvalt, moeten de portieren zonder slotcilinder apart worden vergrendeld.

De noodvergrendeling bevindt zich aan de voorzijde van het bijrijdersportier en van de achterportieren. Ze is enkel zichtbaar wanneer het portier geopend is.

- Afdekking uit de opening halen.
- De sleutel in de gleuf in de binnenkant steken en naar rechts (rechterportier) resp. naar links (linkerportier) draaien tot tegen de aanslag.
- Afdekkap terugplaatsen.

Nadat het portier is vergrendeld, kan het portier niet meer van buitenaf worden geopend. Het portier kan van binnenuit worden ont-

grendeld en geopend door eenmaal aan de slotgreep te trekken.

### Kinderslot



**Afb. 96** Kinderslot in het linkerportier.

De kindersloten voorkomen dat de achterportieren van binnenuit kunnen worden geopend. Hierdoor wordt voorkomen dat kinderen per ongeluk een portier openen tijdens het rijden.

Deze functie is onafhankelijk van het elektronische ontgrendel- en vergrendelsysteem van de wagen. Het is alleen van toepassing op de achterste portieren. Kan alleen mechanisch in- of uitgeschakeld worden, zoals hieronder wordt beschreven:

#### Kinderslot inschakelen

- Wagen ontgrendelen en het portier openen dat beveiligd moet worden.

- Draai met geopend portier de gleuf met de autosleutel rechtsom voor linkerportieren »» **afb. 96** en linksom voor rechterportieren.

#### Kinderslot uitschakelen

- Wagen ontgrendelen en het portier openen waarvan het kinderslot uitgeschakeld moet worden.
- Draai met geopend portier de gleuf met de autosleutel linksom voor linkerportieren »» **afb. 96** en rechtsom voor rechterportieren.

Als de kindersloten zijn ingeschakeld, kunnen de portieren alleen van buitenaf worden geopend.

## Achterklep

### Inleiding tot thema

#### ⚠ ATTENTIE

**Als de achterklep op de verkeerde of op een onbeheerste manier wordt vergrendeld, geopend of gesloten, kan dit ongelukken of ernstig letsel tot gevolg hebben.**

- De achterklep mag niet geopend worden als de mist- en achteruitrijlichten zijn ingeschakeld. Dit kan de controlelampjes beschadigen.

- Achterklep niet met de hand op de achterruit dichtdrukken. De achterruit zou kunnen breken - verwondingsgevaar!
- Nadat u de achterklep dicht hebt gedaan, dient u te controleren of deze ook vergrendeld is, omdat deze anders tijdens het rijden onverwachts open kan gaan.
- Sluit de achterklep nooit zonder op te letten of onbeheerst, omdat dit ernstig letsel voor u of anderen tot gevolg kan hebben. Zorg er altijd voor dat niemand in het zwenkbereik van de achterklep staat.
- Nooit met een op een kier staande of zelfs open achterklep rijden, omdat er dan uitlaatgassen het interieur kunnen binnendringen. Gevaar op vergiftiging!
- Laat de wagen nooit onbeheerd achter en laat kinderen er niet in of aan spelen, vooral wanneer de achterklep openstaat. Kinderen kunnen in de bagageruimte klimmen, de achterklep sluiten en opgesloten komen te zitten. In een afgesloten wagen kan het, afhankelijk van het jaargetijde, zo extreem warm of koud worden dat dit tot ernstig letsel, ziekte of zelfs de dood kan leiden.

### ⓘ VOORZICHTIG

Voordat u de achterklep opent of sluit, dient u te controleren of er voldoende ruimte is om dit te doen, bijv. wanneer een aanhangwagen is aangekoppeld of de wagen in een garage staat.

### ⓘ Let op

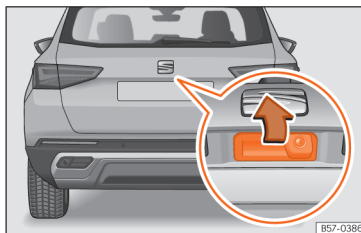

Zorg, voordat u de achterklep sluit, dat u de sleutel niet in de bagageruimte gelaten hebt.

### De achterklep openen en sluiten



Afb. 97 Achterklep: greep

De werking van de achterklepontgrendeling is elektrisch. Wordt geactiveerd door licht te drukken op de handgreep »» » afb. 97.

Om de achterklep te vergrendelen of ontgrendelen, drukt u op de knop  of  van de autosleutel.

Is de achterklep open of niet juist gesloten, dan wordt dit op het display van het instrumentenpaneel weergegeven.\* Als bij het rijden met een snelheid van meer dan 6 km/u (4 mpu) de achterklep wordt geopend, klinkt ook een waarschuwingssignaal\*.

### Openen en sluiten

- Openen: druk lichtjes op de greep. De klep wordt automatisch geopend.
- Sluiten: houd de klep met een van de handgrepen van de binnenbekleding vast en sluit ze door ze naar onderen te brengen, of druk op de knop in de klep\* »» » afb. 98.

Indien de portieren vergrendeld zijn, wordt ook de achterklep vergrendeld.

## Achterklep met elektrische opening en sluiting\*

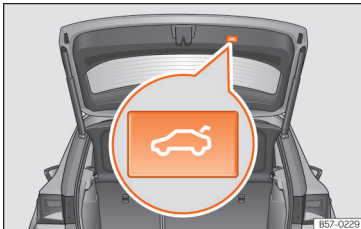

**Afb. 98** Achterklep: toets om de klep te sluiten.



**Afb. 99** Middenconsole: toets om de achterklep te openen en sluiten.

### Openen van de achterklep

- Ontgrendel de wagen en druk kort op de greep aan de achterklep. In wagens met Keyless Access kunt u direct drukken op de greep van de achterklep. De achterklep

wordt ontgrendeld als een passende sleutel wordt herkend in de buurt van de wagen.

- **OF:** druk minstens één seconde op de toets van de middenconsole »» **afb. 99**. De toets werkt ook wanneer het contact is uitgeschakeld.
- **OF:** houd de toets ⇐ van de wagensleutel ingedrukt gedurende ca. 1 seconde. Als de wagen vergrendeld is, wordt enkel de achterklep ontgrendeld (de portieren blijven vergrendeld).
- **OF:** in wagens met Keyless Access en sensorgestuurd openen kan de achterklep worden geopend door een voet door het bereik van de sensoren onder de achterbumper te brengen (Easy Open »» **pag. 118**). De achterklep gaat automatisch open.

### Achterklep sluiten

- Druk kort op de toets ⇐ aan de achterklep »» **afb. 98** »» **Δ** in Inleiding tot thema op **pag. 114**.
- **OF:** druk op de toets ⇐ in de middenconsole tot de achterklep gesloten is »» **afb. 99**.
- **OF:** in wagens met Keyless Access houdt u de toets ⇐ van de wagensleutel ingedrukt tot de klep gesloten is of brengt u een voet door het bereik van de sensoren onder de achterbumper (Easy Open) »» **pag. 118**. De wagensleutel mag zich niet op een afstand bevinden van meer dan ca. 1,5 m van de bagageruimte en mag ook niet in de wagen zijn.

- **OF:** breng de achterklep met de hand in sluitingsrichting tot ze automatisch wordt gesloten.
- De achterklep beweegt automatisch omhoog tot de eindstand en gaat dan vanzelf toe »» **Δ** in Inleiding tot thema op **pag. 114**.

### Het openen of sluiten onderbreken

Het openen of sluiten van de achterklep kan worden onderbroken door te drukken op een van de toetsen ⇐.

Blijf de klep met de hand openen of sluiten. Hiervoor is meer krachtsinspanning nodig.

Als u opnieuw drukt op een van de toetsen ⇐, beweegt de klep weer in vertrekrichting.

Als de achterklep hinder ondervindt of een obstakel tegenkomt tijdens het automatisch openen of sluiten, wordt dat proces meteen onderbroken. Bij het sluitingsproces gaat de klep weer een beetje open.

- Controleer waarom de klep niet geopend of gesloten kon worden.
- Probeer de klep opnieuw te openen of sluiten.
- De klep kan eventueel handmatig geopend of gesloten worden wanneer u voldoende kracht uitoefent.

### Indien u met aanhangwagen rijdt

Als de af fabriek gemonteerde trekhaak elektrisch is verbonden met een aanhangwagen » pag. 308, kan de elektrische achterklep enkel geopend of gesloten worden met de daarvoor bestemde toetsen.

### Akoestische waarschuwingen

Tijdens het openen of sluiten van de achterklep klinken akoestische signalen. Uitzondering: wanneer de klep handmatig wordt geopend met de greep of aan de hand van de Easy Open-functie met een voetbeweging, of wordt gesloten met de daarvoor bestemde toets » **afb. 98**.

### De openingshoek wijzigen en opslaan

Als de beschikbare ruimte achter of boven de wagen kleiner is dan het bewegingsgebied van de achterklep, kan de openingshoek van de klep worden aangepast.

Om een nieuwe openingshoek op te slaan, moet de achterklep minstens tot de helft openstaan.

- Onderbreek het openingsproces in de gewenste stand.
- Druk op de toets  » **afb. 98** aan de klep gedurende minstens 3 seconden.

De openingshoek wordt opgeslagen. Als het opslaan voltooid is, wordt dit bevestigd door

knipperende alarmlichten en een akoestisch signaal.

### De openingshoek terugzetten en opslaan

Om het mogelijk te maken dat de achterklep weer helemaal open kan gaan, moet de openingshoek worden teruggezet en opgeslagen.

- Ontgrendel de achterklep en open de achterklep tot de in het geheugen opgeslagen hoogte.
- Til de achterklep met de hand op tot de aanslag. Hiervoor is meer krachtsinspanning nodig.
- Druk op de toets  » **afb. 98** aan de klep gedurende minstens 3 seconden.
- De af fabriek geprogrammeerde openingshoek wordt teruggezet en opgeslagen. Als het opslaan voltooid is, wordt dit bevestigd door knipperende alarmlichten en een akoestisch signaal.

### Automatische bescherming tegen oververhitting

Als het systeem herhaaldelijk snel na elkaar wordt bediend, wordt het automatisch uitgeschakeld om oververhitting te voorkomen.

Zodra het systeem weer is afgekoeld, kunt u de functie opnieuw gebruiken. Tot dan kan de achterklep enkel handmatig geopend en ge-

sloten worden, door voldoende kracht uit te oefenen.

Als met geopende achterklep de kabels van de 12 volt accu worden losgemaakt of de overeenkomstige zekering doorbrandt » pag. 59, moet het systeem worden gereset. Daarvoor moet de klep eenmaal volledig worden gesloten.

### Noodontgrendeling

» pag. 119

#### **ATTENTIE**

Als er veel sneeuw of zware lasten op de achterklep liggen, kan het zijn dat de klep niet kan worden geopend of na opening vanzelf omlaag beweegt door het bijkomende gewicht; dit kan ernstige letsels veroorzaken.

- Open de achterklep nooit wanneer er veel sneeuw of een zware last (bijv. dakdrager) op ligt.
- Voordat u de klep opent, verwijdert u de sneeuw of last.

## Achterklep sensorgestuurd openen en sluiten (Easy Open)



**Afb. 100** Achterklep sensorgestuurd openen (Easy Open).

Als er zich een passende sleutel in de omgeving van de achterklep bevindt, is het mogelijk om die te ontgrendelen en te openen of sluiten door met een voet te bewegen in de zone van de sensoren onder de achterbumper.

- Contact uitschakelen.
- Ga voor de achterbumper staan, in het midden.
- Maak een snelle beweging met uw voet en onderbeen en kom zo dicht mogelijk bij de bumper. Het onderbeen moet zo dicht mogelijk in de buurt van de zone van de bovenste sensor komen, en de voet zo dicht mogelijk in de buurt van de zone van de onderste sensor » » **afb. 100** ①.

- Trek de voet en het onderbeen snel terug weg uit de sensorzones » » **afb. 100** ②. De achterklep gaat automatisch open.
- Als de achterklep niet opengaat, herneem de procedure dan enkele seconden later.

Om te melden dat de achterklep met Easy Open wordt geopend, gaat het derde remlicht eenmaal branden.

Met een andere beweging van de voet, zoals bij het openen, wordt de klep gesloten (wanneer er een passende sleutel in de omgeving van de achterklep is).

Bij het sluiten wordt de achterklep automatisch vergrendeld als de wagen voordien al vergrendeld was en als er geen enkele passende sleutel binnenin aanwezig is.

Terwijl de klep in beweging is (openen of sluiten), kan die onmiddellijk stopgezet worden met een nieuwe beweging van de voet (wanneer er een passende sleutel in de omgeving van de achterklep is).

In de volgende situaties is de functie Easy Open niet of slechts in beperkte mate beschikbaar (voorbeelden):

- Als de achterbumper zeer vies is.
- Als de achterbumper nat is en er zout aan kleeft, bijvoorbeeld, nadat de wagen op met zout bestrooide wegen gereden heeft.
- Als de kogelkop van de elektrische ontgrendeling geen contact maakt.

- Als de wagen pas later is uitgerust met een trekhaak.

Bij hevige neerslag is het mogelijk dat de functie Easy Open meer tijd nodig heeft om de achterklep te openen of automatisch uitgeschakeld wordt om te vermijden dat de klep per ongeluk open gaat, bijv. als er veel water valt.

De functie Easy Open kan permanent in- en uitgeschakeld worden in het infotainmentsysteem met de functietoets **SETUP > Openen en sluiten** » » pag. 98.

### ⚠ ATTENTIE

**Als er zich een passende sleutel in de omgeving van de achterklep bevindt, is het in sommige gevallen mogelijk dat de Easy Open-functie onbedoeld ingeschakeld wordt en de achterklep geopend wordt, bijvoorbeeld wanneer er geveegd wordt onder de achterbumper, een waterstraal of hogedrukspuit daarop gericht wordt of wanneer onderhouds- of reparatiewerkzaamheden aan die zone uitgevoerd worden. Als de achterklep onbedoeld geopend zou worden, zou die ernstige letsels kunnen toebrengen aan personen die zich binnen de baan ervan bevinden en materiële schade berokkenen.**

- Laat daarom geen enkel passende sleutel onbeheerd in de omgeving van de achterklep achter.



- Schakel altijd de Easy Open-functie in het infotainmentsysteem uit voordat u onderhouds- of reparatiewerkzaamheden aan de wagen uitvoert.
- Schakel altijd de Easy Open-functie in het infotainmentsysteem uit voordat u de wagen wast.
- Schakel altijd de Easy Open-functie in het infotainmentsysteem uit voordat u een fietsendrager of aanhangwagen monteert »» pag. 308.

### Noodontgrendeling van de achterklep

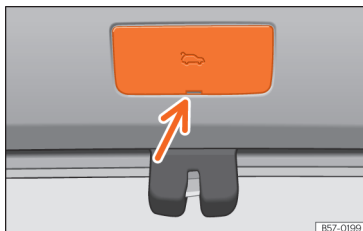

**Afb. 101** Detail van de bagageruimte: toegang tot noodontgrendeling.

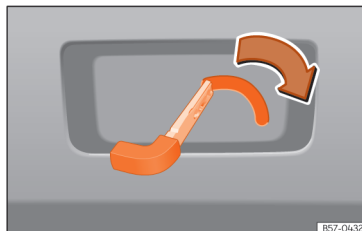

**Afb. 102** Detail van de bagageruimte: noodontgrendeling.

De achterklep kan in geval van nood van binnenuit worden ontgrendeld (bijv. indien er geen accu is).

In de bekleding van de bagageruimte zit een gleuf die toegang geeft tot het mechanisme voor noodopenen.

### Ontgrendelen van de achterklep vanaf de binnenzijde van de bagageruimte

- Wip de afdekking los met behulp van de nood sleutel »» **afb. 101**.
- Steek de nood sleutel in de gleuf en verplaats hem in pijlrichting totdat het slot ontgrendelt »» **afb. 101**, »» **afb. 102**.

## Knoppen voor de ruiten

### De ruiten elektrisch openen en sluiten

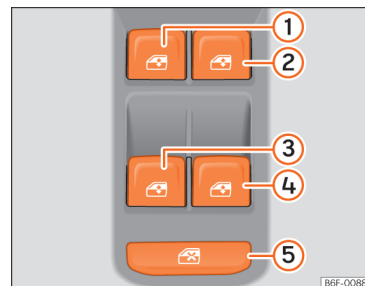

**Afb. 103** Detail van het bestuurdersportier: knoppen voor de ruiten.

- De ruit openen: druk op de knop
- De ruit sluiten: trek aan de knop

### Knoppen in het bestuurdersportier

- ① Ruit van het portier linksvoor
- ② Ruit van het portier rechtsvoor
- ③ Ruit van het portier linksachter
- ④ Ruit van het portier rechtsachter
- ⑤ Veiligheidsschakelaar voor het uitschakelen van de ruitbedieningsknoppen in de achterportieren »»

Via de bedieningselementen in het bestuurdersportier kunnen de voorste en achterste ruiten worden bediend. In de andere portieren zitten aparte knoppen voor de betreffende ruit.

Sluit de ruiten altijd helemaal als u de wagen parkeert of onbewaakt achterlaat »» » .

Nadat het contact is uitgeschakeld, kan de ruitbediening nog ca. 10 minuten worden gebruikt zolang de contactsleutel niet uit het contactslot is getrokken en het bestuurders- of bijrijdersportier niet werd geopend.

### Veiligheidsschakelaar \*

Met veiligheidsschakelaar »» » **afb. 103**  in het bestuurdersportier kunnen de ruitbedieningsknoppen in de achterportieren buiten werking worden gesteld.

*Veiligheidsschakelaar ontgrendeld:* de knoppen in de achterportieren zijn geactiveerd.



*Veiligheidsschakelaar vergrendeld:* de knoppen in de achterportieren zijn buiten werking gesteld.

Het veiligheidssymbool  gaat branden in geel zodra de knoppen van de achterste portieren zijn gedeactiveerd.



### Comfortopenen en -sluiten

De ruiten kunnen met de wagensleutel van binnenuit worden geopend of gesloten:

#### Comfortopenen:

- Ontgrendelingsknop  op de sleutel indrukken tot alle ruiten en het panoramaschuifkanteldak\* in de gewenste stand staan.
- **OF:** Ontgrendel eerst de wagen met de knop  op de sleutel met afstandsbediening en houd de knop voor het vergrendelen van het portier aan bestuurderszijde ingedrukt totdat alle ruiten en het panoramaschuifkanteldak\* in de gewenste stand staan.

#### Comfortsluiten:

- Ontgrendelingsknop  op de sleutel indrukken tot alle ruiten en het panoramaschuifkanteldak\* dicht zijn »» » .
- **OF:** Sleutel in het slot van het bestuurdersportier in de vergrendelingsstand houden, tot alle ruiten en het panoramaschuifkanteldak\* zijn gesloten.

Bij het comfortsluiten worden eerst de ruiten en vervolgens het panoramaschuifdak gesloten.

Met het infotainmentsysteem kunnen verschillende instellingen worden uitgevoerd. Selecteer:  > **SETUP** > **Openen en sluiten** > **Ruitbediening** > **Comfortopenen**.

### Sluit- en openingsautomaat

Met de sluit- en openingsautomaat kunnen de ruiten volledig worden geopend of gesloten. Hiervoor hoeft u de knop die bij de ruit hoort niet ingedrukt te houden.

**Voor de sluitautomaat:** trek de knop voor de desbetreffende ruit omhoog, tot de tweede stand.

**Voor de openingsautomaat:** duw de knop voor de desbetreffende ruit omlaag, tot de tweede stand.

**Automatische functie stoppen:** knop voor de betreffende ruit opnieuw indrukken of omhoog trekken.

### Weer activeren van de sluit- en openingsautomaat

Als de accu los- of vastgekoppeld wordt, of de accu wordt ontladen door een ruit die niet volledig gesloten is, is de sluit- en openingsautomaat buiten werking en moet deze weer worden geactiveerd.

- Trek de knop van de desbetreffende ruit omhoog en houd de ruit ten minste één seconde in deze stand.
- Laat de knop los en trek de knop, al vasthoudende, vervolgens opnieuw omhoog. De sluit- en openingsautomaat is nu weer bedrijfsklaar.

U kunt de automatische elektrische ruiten afzonderlijk of tegelijkertijd bedienen.

### **ATTENTIE**

**Veiligheidsaanwijzingen »» »  in Inleiding op pag. 112 in acht nemen.**

- Verkeerd gebruik van de elektrische ruitbediening kan lichamelijk letsel tot gevolg hebben!
- Sluit de ruiten nooit zonder op te letten of onbeheerst, omdat dit ernstig letsel voor u of anderen tot gevolg kan hebben. Verzeker uzelf er daarom van dat er zich niemand in het werkingsgebied van de ruiten bevindt.
- Indien het contact ingeschakeld wordt, kan elektrische uitrusting, zoals de elektrische ruitbediening, in werking treden, waardoor er kans op kneuzingen, enz., bestaat.
- De wagenportieren kunnen via de sleutel met afstandsbediening worden vergrendeld, waardoor hulp in noodsituaties wordt bemoeilijkt.
- Neem daarom altijd de sleutel mee wanneer u de wagen verlaat.
- De ruitbediening werkt pas niet meer als het contact wordt uitgeschakeld en een van de voorportieren wordt geopend.
- Stel indien nodig de ruitbediening achterin met de veiligheidsschakelaar buiten werking. Verzeker uzelf ervan dat deze inderdaad buiten werking is.
- Om veiligheidsredenen mogen de ruiten alleen op een afstand van ca. 2 meter van de wagen met de sleutel met radiografische afstandsbediening worden geopend en gesloten. Tijdens het sluiten altijd naar het omhoogschuiven van de ruiten kijken, opdat niemand klem komt te zitten. Als de

vergrendelingsknop wordt losgelaten, wordt het sluiten direct afgebroken.

### Let op

Als het sluiten van de ruit stroef verloopt of wordt tegengewerkt door een obstakel, wordt de ruit meteen weer geopend » pag. 121. In dit geval moet u controleren waarom de ruit niet kon worden gesloten voordat u opnieuw probeert deze te sluiten.

## Sluitkrachtbegrenzing van de ruiten

De sluitkrachtbegrenzing verlaagt het risico op verwonding bij het sluiten van de elektrisch bedienbare ruiten.

- Als het automatisch sluiten van een ruit stroef verloopt of wordt tegengewerkt door een obstakel, stopt het sluiten van de ruit in deze stand en wordt de ruit meteen weer geopend » .
- Controleer vervolgens waarom de ruit niet sluit, voordat u het opnieuw probeert.
- Indien u het probeert binnen 10 seconden en de ruit opnieuw moeizaam sluit of een hindernis aantreft, zal de automatische ruitbediening niet werken gedurende 10 seconden.

- Als de ruit weer stroef sluit of door een obstakel niet kan worden gesloten, stopt het sluiten van de ruit in deze stand.
- Als u er niet achter kunt komen waarom de ruit niet kan worden gesloten, probeert u dan de ruit opnieuw te sluiten door binnen de 10 seconden aan de schakelaar te trekken. De ruit wordt met maximale kracht gesloten. **De sluitkrachtbegrenzing is nu uitgeschakeld.**
- Wanneer u langer dan 10 seconden wacht, wordt de ruit bij het bedienen van een knop weer volledig geopend en is de sluitautomaat weer ingeschakeld.

### ATTENTIE

**Veiligheidsaanwijzingen »  in De ruiten elektrisch openen en sluiten op pag. 120 in acht nemen.**

- **De sluitkrachtbegrenzing voorkomt niet dat vingers of andere lichaamsdelen tegen het ruitframe worden gedrukt - gevaar voor verwonding!**

## Glazen dak\*

### Inleiding tot thema

Het glazen dak bestaat uit twee glaselementen. Het achterste element is vast en kan niet geopend worden. Ook is er een rolgordijn. »

Het glazen dak werkt alleen bij ingeschakeld contact. Na het uitschakelen van het contact kunt u het glazen dak nog enkele minuten openen of sluiten, mits het bestuurders- of bijrijdersportier niet geopend wordt.

### ⚠ ATTENTIE

Het verkeerd of onachtzaam gebruiken van het glazen dak kan leiden tot ernstige verwondingen.

- Open of sluit het glazen dak en het rol-gordijn enkel wanneer niemand zich in het werkingsgebied ervan bevindt.
- Laat wanneer u het voertuig verlaat nooit de autosleutel in de wagen achter.
- Laat nooit kinderen of hulpbehoevende personen achter in het interieur, zeker niet indien ze toegang hebben tot de autosleutel. Indien ze de sleutel gebruiken zonder toezicht, kunnen ze de auto vergrendelen, de motor in werking stellen, het contact inschakelen en het glazen dak bedienen.
- Na het uitschakelen van het contact kunt u het glazen dak nog korte tijd openen of sluiten, mits het bestuurders- of bijrijdersportier niet geopend wordt.

### ⓘ VOORZICHTIG

- Om bij winterse temperaturen schade te voorkomen moet u eventueel aanwezig ijs en sneeuw van het dak verwijderen voordat u het glazen dak opent of omhoog zet.

- Voordat u de auto verlaat of in geval van neerslag dient u het glazen dak steeds te sluiten. Als het glazen dak open of opgeklapt is kan er water in de binnenruimte binnendringen en aanzienlijke schade aan het elektrische systeem veroorzaken. Dit kan ook andere schade aan de wagen tot gevolg hebben.

### ⓘ Let op

- Verwijder regelmatig bladresten en andere losse voorwerpen die op de geleidingen van het glazen dak terechtkomen met de hand of met een stofzuiger.
- Als het glazen dak niet goed werkt, dan zal de sluitkrachtbegrenzing ook niet goed werken. Raadpleeg een gespecialiseerde werkplaats.

## Het glazen dak openen en sluiten

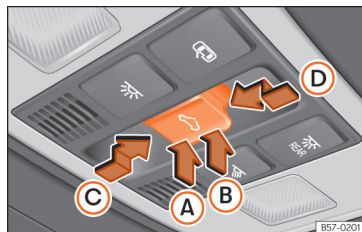

**Afb. 104** In de hemelbekleding: knop van het glazen dak.

Samen met het glazen dak gaat ook het rol-gordijn automatisch open als het volledig gesloten is of zich voor het glazen dak bevindt. Het rolgordijn blijft in voorste stand en wordt niet automatisch gesloten met het dak. Het kan enkel volledig gesloten worden na het sluiten van het glazen dak.

De toets **afb. 104** heeft twee standen. In de eerste stand kunt u het dak omhoog zetten, volledig of gedeeltelijk openen of sluiten.

In de tweede stand beweegt het dak automatisch naar de eindstand na kort de toets bedienen te hebben. Door opnieuw de toets te bedienen wordt de automatische functie stopgezet.

### Omhooggezette stand van het glazen dak afstellen

- Druk het achterste deel **(B)** van de toets naar de eerste stand.
- Automatische werking: druk kort het achterste deel van de toets **(B)** naar de tweede stand.

### Het glazen dak in omhooggezette stand sluiten

- Druk het voorste deel **(A)** van de toets naar de eerste stand.
- Automatische werking: druk kort het voorste deel **(A)** van de toets naar de tweede stand.

### De automatische functie stopzetten bij afstelling van de omhooggezette stand van het dak of bij het sluiten van het dak

- Druk opnieuw op de toets **(A)** of **(B)**.

### Het glazen dak openen

- Druk de toets naar achteren **(C)** tot de eerste stand.
- Automatische werking tot de comfortstand: druk de toets kort naar achteren **(C)** tot de tweede stand.

### Het glazen dak sluiten

- Druk de toets naar voren **(D)** tot de eerste stand.

- Automatische werking: druk de toets **(D)** kort naar voren tot de tweede stand.

### De automatische functie stopzetten tijdens het openen of sluiten

- Druk opnieuw op de toets **(C)** of **(D)**.

### Het rolgordijn openen en sluiten

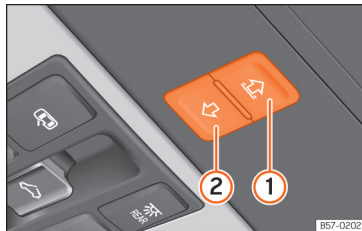

**Afb. 105** In de hemelbekleding: knoppen van het rolgordijn.

Het elektrische rolgordijn werkt met ingeschakeld contact.

Wanneer het glazen dak helemaal in omhooggezette stand staat, gaat het rolgordijn automatisch in een ventilatiestand. Het gordijn blijft ook in die stand bij gesloten glazen dak.

De toetsen »» **afb. 105** **(1)** en **(2)** hebben twee standen. In de eerste stand kan het rol-

gordijn geheel of gedeeltelijk geopend of gesloten worden.

Door kort de toets te bedienen tot de tweede stand, verschuift het rolgordijn automatisch naar de eindstand. Door opnieuw de toets te bedienen wordt de automatische functie stopgezet.

Na het uitschakelen van het contact kan het rolgordijn nog enkele minuten worden geopend of gesloten, zolang het bestuurders- of bijrijdersportier niet wordt geopend.

### Het rolgordijn openen

- Druk de toets **(1)** tot de eerste stand.
- Automatische werking: druk de toets **(1)** kort tot de tweede stand.

### Het rolgordijn sluiten

- Druk de toets **(2)** tot de eerste stand.
- Automatische werking: druk de toets **(2)** kort tot de tweede stand.

### De automatische functie stopzetten tijdens het openen of sluiten

- Druk opnieuw op de toets **(1)** of **(2)**.

#### **i** Let op

Wanneer het glazen dak openstaat, kan het elektrische rolgordijn enkel gesloten worden tot de voorste rand van het glazen dak.

## Comfortfunctie voor het openen of sluiten van het glazen dak\*

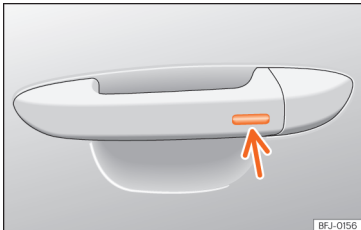

Afb. 106 Portiergreep: sensoroppervlak.

Het glazen dak kan met de comfortfunctie worden geopend of gesloten net zoals de ruiten.

### Via het portierslot\*

- Houd de sleutel in het slot van het bestuurdersportier in de open- of sluitstand om het dak in de kantelstand te openen of om het te sluiten. Wanneer u de sleutel loslaat, wordt de werking onderbroken.

### Via de afstandsbediening

- Houd de vergrendelings-/ontgrendelings-toets ingedrukt om het dak te openen/sluiten. Zodra u de toets loslaat, wordt het openen/sluiten onderbroken.

### Met behulp van het Keyless Access-systeem\* (enkel sluiten)

- Houd een vinger enkele seconden op het sensoroppervlak voor vergrendeling » » » **afb. 106** (pijl) van de portiergreep om het dak te sluiten. Zodra u het sensoroppervlak niet langer aanraakt, wordt de sluitingsfunctie onderbroken.

### Sluitkrachtbegrenzing van het panoramaschuifdak en het rolgordijn

Dankzij de sluitkrachtbegrenzing wordt het risico op kneuzingen bij het sluiten van het glazen dak en rolgordijn verminderd » » » **⚠**. Indien het glazen dak of rolgordijn weerstand of een obstakel waarneemt bij het sluiten, gaat het onmiddellijk weer open.

- Controleer waarom het dak of gordijn niet dicht ging.
- Probeer het dak of gordijn opnieuw te sluiten.
- Indien het dak of gordijn niet gesloten kon worden wegens een obstakel of weerstand, wordt het in de overeenkomstige stand stopgezet en gaat het vervolgens open. Bij de automatische functie kan een nieuwe poging om te sluiten plaatsvinden.
- Kan het dak of gordijn nog steeds niet gesloten worden, sluit het dan zonder de sluitkrachtbegrenzing.

### Het glazen dak of rolgordijn sluiten zonder sluitkrachtbegrenzing

- **Glazen dak:** voordat ongeveer 5 seconden verstreken zijn sinds de activering van de sluitkrachtbegrenzing, drukt u de toets **↵** » » » **afb. 104** naar de tweede stand in de richting van de pijl » » » **afb. 104** **Ⓧ** tot het dak volledig gesloten is.
- **Rolgordijn:** voordat ongeveer 5 seconden verstreken zijn sinds de activering van de sluitkrachtbegrenzing, drukt u op de toets » » » **afb. 105** **Ⓧ** tot het gordijn volledig gesloten is.

### • Het dak of gordijn gaat toe zonder tussenkomst van de sluitkrachtbegrenzing!

- Als het dak of gordijn nog steeds niet gesloten kan worden, neem dan contact op met een gespecialiseerde werkplaats.

### **⚠ ATTENTIE**

Het sluiten van het glazen dak of rolgordijn zonder sluitkrachtbegrenzing kan ernstige letsels veroorzaken.

- Sluit het dak en gordijn steeds voorzichtig.
- Er mag zich nooit iemand ophouden in de baan van het dak of gordijn, vooral als het zonder sluitkrachtbegrenzing wordt gesloten.

- De beknellingsbeveiliging voorkomt niet dat vingers of andere lichaamsdelen tussen het dakframe bekneld kunnen raken en verwondingen veroorzaakt.

## Licht

### Verlichting van de wagen

#### Controlelampjes

##### Springt aan

Rijlicht geheel of gedeeltelijk defect.

Fout in het systeem van de bochtenverlichting.

##### Springt aan

Mistachterlicht aan » pag. 127.

##### Springt aan

Linker of rechter knipperlicht.  
Het controlelampje knippert twee keer zo snel wanneer een knipperlicht defect is.

Alarmlichten ingeschakeld » pag. 131.

##### Springt aan

Aanhangwagenknipperlichten

##### Springt aan

Grootlicht aan of grootlichtsignaal in werking gesteld » pag. 127.

#### Springt aan

Grootlichtregeling (Light Assist) is ingeschakeld » pag. 129.

Wanneer het contact wordt ingeschakeld, gaan sommige controle- en waarschuwingslampjes enkele seconden aan terwijl ze een werkingscontrole uitvoeren. Na enkele seconden gaan de lampjes uit.

#### ATTENTIE

**Veiligheidsaanwijzingen »  in Waarschuwings- en controlelampjes op pag. 93 in acht nemen.**

#### Lichtschakelaar

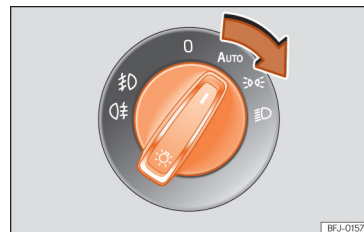

**Afb. 107** Dashboard: lichtschakelaar.

- Schakelaar naar de gewenste stand draaien » **afb. 107.**

»

Symbool	Contact uitgeschakeld.	Contact aan
0	Mistlampen, dimlicht en stadslicht uit.	Dagrijverlichting ingeschakeld.
AUTO	De oriëntatielichten "Coming Home", "Leaving Home" en instapverlichting kunnen branden.	Automatische regeling van het dimlicht en daglicht.
	Stadslichten aan.	Dagrijverlichting ingeschakeld.
	Dimlicht uit	Dimlicht aan.

De bestuurder is altijd verantwoordelijk voor de juiste afstelling van de koplampen en het voeren van de juiste verlichting.

### automatische rijlichtregeling AUTO\*

De automatische rijlichtregeling is slechts een hulp en kan niet alle rijsituaties herkennen.

Wanneer de lichtschaakelaar in stand **AUTO** staat, worden automatisch de lichten van de wagen en de verlichting van de instrumenten en schakelaars ingeschakeld in de volgende omstandigheden »» ⚠:

- De lichtsensor detecteert dat het *donker* wordt, bijvoorbeeld bij het inrijden van een tunnel. Ze gaan uit wanneer voldoende licht wordt gedetecteerd.

- De regensensor detecteert neerslag en schakelt de ruitenwisser in. Ze gaan uit wanneer de ruitenwisser niet ingeschakeld wordt na enkele minuten.

### Dagrijverlichting

Voor het dagrijlicht zijn er afzonderlijke lampen in de koplampen opgenomen. Bij het inschakelen van de automatische dagrijverlichting gaan die lampen branden. In wagens uitgerust met led-achterlichten gaat ook het stadslicht achteraan branden »» ⚠.

Het dagrijlicht wordt ontstoken zodra het contact wordt ingeschakeld, terwijl de schakelaar in de standen **0** of **AUTO** staat, al naar gelang de stand voor de buitenverlichting is.

Wanneer de lichtschaakelaar in de stand **AUTO** staat, zorgt een verlichtingssensor voor het automatisch in- en uitschakelen van het dimlicht (inclusief de verlichting van het instrumentenpaneel) resp. het dagrijlicht, al naar gelang de hoeveelheid daglicht.

### Snelwegverlichting\*

Snelwegverlichting is beschikbaar voor wagens die voorzien zijn van full-led koplampen.

De in- en uitschakeling van de functie vindt plaats via het overeenkomstige menu van het infotainmentsysteem.



- **Inschakeling:** bij het overschrijden van 110 km/u (68 mph) gedurende meer dan 10 se-

conden wordt de bundel van het dimlicht iets hoger gericht voor meer zicht op de weg voor de bestuurder.

- **Uitschakeling:** bij het verlagen van de snelheid van de auto tot onder 100 km/u (62 mph) wordt de lichtbundel onmiddellijk weer teruggezet in de normale stand.

### Geluidssignalen om te waarschuwen dat de lichten niet uit zijn

Indien het contact niet is ingeschakeld en het bestuurdersportier open is, hoort u enkele geluidssignalen in de onderstaande gevallen: hierdoor wordt u eraan herinnerd dat de lichten nog uitgezet moeten worden.

- Wanneer het parkeerlicht ingeschakeld is »» pag. 127.
- Wanneer de lichtschaakelaar in stand  of  staat.

### ⚠ ATTENTIE

Als de weg slecht verlicht is en andere weggebruikers de wagen niet of slecht kunnen zien, kan dit tot ongevallen leiden.

- De automatische rijlichtregeling ( **AUTO** ) schakelt het dimlicht alleen in bij verandering van de lichtsterkte, maar niet bij mist bijvoorbeeld.



**⚠ ATTENTIE**

Het stads- of dagrijlicht is niet helder genoeg om de weg voor u voldoende te verlichten of door andere verkeersdeelnemers te worden gezien.

- Schakel daarom 's nachts, bij regen of bij slecht zicht altijd het dimlicht in.
- U mag nooit met dagrijlicht rijden als de weg slecht verlicht is vanwege de weersomstandigheden of als het donker is.
- In wagens met achterlichten met lampen gaan de achterlichten niet branden wanneer de dagrijverlichting wordt ingeschakeld. Een wagen zonder ingeschakelde achterlichten is 's nachts, bij regen of bij slecht zicht voor achteropkomend verkeer niet zichtbaar.

**⚠ ATTENTIE**

Als de koplampen te hoog zijn afgesteld en verkeerd worden gebruikt, kunnen overige weggebruikers hierdoor worden afgeleid en verblind. Dit kan ernstige ongevallen tot gevolg hebben.

- Zorg er altijd voor dat de koplampen correct zijn afgesteld.

**i Let op**

- De bestaande wettelijke verlichtingsvoorschriften voor elk land moeten in acht worden genomen.

- Het dimlicht brandt alleen bij ingeschakeld contact. Bij het uitschakelen van het contact wordt het stadslicht automatisch ingeschakeld.

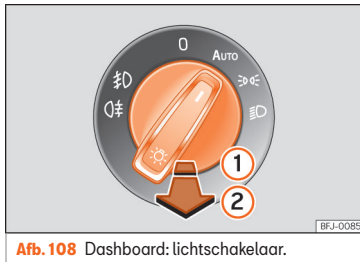
**Mistlicht**

**Afb. 108** Dashboard: lichtschakelaar.

De controlelampjes  $\text{Q}$  of  $\text{Q}\#$  geven in lichtschaakelaar of op het instrumentenpaneel aan of de mistlampen branden.

- **De mistlampen inschakelen\***  $\text{Q}$ : trek de lichtschaakelaar van deze lampen uit tot in de eerste stand  $\gg$  **afb. 108** ① vanaf de posities  $\text{Q}\#$ ,  $\text{Q}$  of **AUTO**.
- **Mistachterlicht inschakelen**  $\text{Q}\#$ : trek de lichtschaakelaar van deze lampen volledig uit ② vanaf de positie  $\text{Q}\#$ ,  $\text{Q}$  of **AUTO**.

- Om de mistlampen uit te schakelen drukt u de lichtschaakelaar in of draait u deze in stand 0.

**i Let op**

Het licht van het mistachterlicht kan het achteropkomend verkeer verblinden. Gebruik de mistachterlichten alleen bij gering zicht.

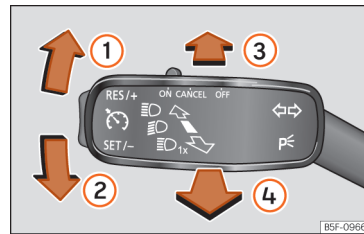
**Knipperlicht- en grootlichthendel**

**Afb. 109** Knipperlicht- en grootlichthendel.

Hendel in de gewenste stand zetten:

- ① Rechter knipperlicht of rechter parkeerlicht (contact uitgeschakeld).
- ② Linker knipperlicht of linker parkeerlicht (contact uitgeschakeld).
- ③ Het grootlicht inschakelen: controlelampje  $\text{Q}$  brandt in het instrumentenpaneel.  $\gg$

- 4 Het grootlichtsignaal wordt ingeschakeld door te trekken aan de hendel. Controlelampje  brandt.

Zet de hendel in de ruststand om de betreffende functie in te schakelen.

### Comfortlichten

Beweeg de hendel met ingeschakeld contact omhoog of omlaag tot aan het punt waar u enige weerstand voelt en laat de hendel los. Het knipperlicht knippert driemaal.

De comfortknipperlichten kunnen worden in- en uitgeschakeld in het infotainmentsysteem via de functietoets  > **SETUP** > **Verlichting** > **Lichtassistent** > **Comfortknipperen** » pag. 98.

Bij wagens die niet over het betreffende menu beschikken, kan de functie worden gedeactiveerd in een gespecialiseerde werkplaats.

### Parkeerlicht

Het parkeerlicht brandt alleen bij uitgeschakeld contact. Als het licht is ingeschakeld, klinkt er een akoestisch signaal zolang het bestuurdersportier is geopend.

- Contact uitschakelen.
- Hendel omhoog- of omlaagdrukken.

Wanneer het parkeerlicht ingeschakeld is, gaan het stadslicht voor en een deel van het

achterlicht aan de desbetreffende zijde van de wagen branden.

### Parkeerlicht aan beide zijden

- Contact uitschakelen.
- Lichtschakelaar in stand  brengen.
- De wagen van buitenaf vergrendelen.

Hierbij worden uitsluitend het stadslichten in beide koplampen en de achterlichten gedeeltelijk ontstoken.

#### **ATTENTIE**

Verkeerd gebruik van de knipperlichten, het niet gebruiken of het vergeten uit te schakelen daarvan kan andere weggebruikers in verwarring brengen. Dit kan ernstige ongevallen tot gevolg hebben.

- Geadviseerd wordt om tijdig het knipperlicht te activeren als u van rijstrook wilt wisselen, inhalen of afslaan.
- Direct na het wisselen van rijstrook, inhalen of afslaan moet u het knipperlicht deactiveren.

#### **ATTENTIE**

Een verkeerd gebruik van het grootlicht kan ongevallen en ernstig letsel veroorzaken. Het grootlicht kan andere bestuurders afleiden en verblinden.

#### **Let op**

- Als u bij ingeschakeld knipperlicht het contact uitschakelt, klinkt er een waarschuwingssignaal zolang het bestuurdersportier geopend is. Dat herinnert u eraan de knipperlichten uit te schakelen, tenzij u het parkeerlicht juist wilt hebben ingeschakeld.
- Indien de comfortknipperlichten in werking zijn (driemaal knipperen) en het comfortknipperlicht van het tegenoverliggende deel wordt geactiveerd, dan stopt het actieve deel met knipperen en knippert het licht slechts eenmaal in het nieuwe deel dat is geselecteerd.
- Het knipperlicht werkt alleen bij ingeschakeld contact. De alarmlichten werken ook wanneer het contact is uitgeschakeld.
- Als een knipperlicht op de aanhanger defect is, gaat het controlelampje (knipperlichten op aanhanger) knipperen op dubbele frequentie dan normaal in de wagen.
- Het *grootlicht* kan alleen bij ingeschakeld dimlicht worden aangezet.
- Bij koude of vochtige weersomstandigheden kunnen de koplampen, achterlichten en knipperlichten tijdelijk beslagen zijn aan de binnenzijde. Dit is een normaal verschijnsel en heeft totaal geen invloed op de levensduur van het verlichtingssysteem van de wagen.
- Als u het rechter- of linkerknipperlicht ingeschakeld laat en dan het contact

uitschakelt, zal het parkeerlicht niet automatisch worden geactiveerd.

## Grootlichtregeling (Light Assist)\*

De grootlichtregeling werkt binnen de grenzen van het systeem en afhankelijk van de omgevingscondities en het verkeer op de weg. Na inschakeling wordt het systeem geactiveerd vanaf een snelheid van ongeveer 60 km/u (37 mph); bij snelheden lager dan 30 km/u (18 mph) wordt het weer gedeactiveerd » » ⚠.

Wanneer het systeem is geactiveerd en de camera andere voertuigen detecteert die verblind kunnen worden, wordt het grootlicht automatisch uitgeschakeld. Anders wordt het grootlicht automatisch ingeschakeld.

De grootlichtregeling detecteert onder normale omstandigheden de verlichte weggedelen en deactiveert dan het grootlicht bij nadering van bijv. een woonwijk.

### Grootlichtregeling inschakelen

- Schakel het contact in en draai de lichtschakelaar naar stand **AUTO**.
- Druk de knipperlicht- en grootlichthendel vanuit de uitgangsstand naar voren » » **afb. 109 ③**. Zodra het controlelampje  op het display in het instrumentenpaneel verschijnt, is de grootlichtregeling geactiveerd.

### Grootlichtregeling uitschakelen

- Draai de lichtschakelaar naar een andere stand dan **AUTO** » » pag. 125.
- **OF:** trek, terwijl het grootlicht brandt, de knipperlicht- en grootlichthendel naar achteren » » **afb. 109 ④**.
- **OF:** duw de knipperlicht- en grootlichthendel naar voren om het grootlicht handmatig in te schakelen. De grootlichtregeling blijft vervolgens gedeactiveerd.

### Beperkingen van het systeem

In de volgende gevallen moet het grootlicht handmatig worden uitgeschakeld, omdat de grootlichtregeling dit niet tijdig of helemaal niet zal doen:

- Op slecht verlichte wegen met veel reflecterende signalen.
- Bij weggebruikers met onvoldoende verlichting, bijv. voetgangers of fietsers.
- Bij gesloten bochten, als tegenliggers gedeeltelijk verborgen zijn, op steile hellingen.
- Op wegen met tegenliggers en een vangrail in de middenberm als de bestuurder hier gemakkelijk overheen kan kijken (bijvoorbeeld de bestuurder van een vrachtwagen).
- Bij mist, sneeuw en hevige regenval.
- Bij stof- en zandwolven.
- Als de voorruit beschadigd is in het gezichtsveld van de camera.

- Als het gezichtsveld van de camera beslagen, vuil of bedekt is met een sticker, sneeuw of ijs.
- Als de camera defect is of de voeding is onderbroken.

### **ATTENTIE**

**Het comfort dat de grootlichtregeling biedt, betekent niet dat er geen risico's meer zijn. Ondanks het systeem moet de bestuurder te allen tijde opmerkzaam blijven.**

- **U bent onder alle omstandigheden degene die het grootlicht bedient en aanpast op de lichtomstandigheden, zichtbaar en het verkeer.**
- **Het kan zijn dat de grootlichtregeling niet altijd alle rij situaties correct herkent en in bepaalde omstandigheden slechts beperkt werkt.**
- **Als het gezichtsveld van de camera vuil, bedekt of beschadigd is, kan dat de werking van de grootlichtregeling negatief beïnvloeden. Dit geldt ook wanneer de verlichtingsinstallatie van de wagen wordt gewijzigd door bijv. extra koplampen te monteren.**

### **VOORZICHTIG**

**Om de werking van het systeem niet te beïnvloeden, moet het volgende in acht worden genomen:**

»

- Reinig het gezichtsveld van de camera regelmatig en houd dit vrij van sneeuw en ijs;
- Dek het gezichtsveld van de camera niet af;
- Controleer of de luchtverdeling bij het gezichtsveld van de camera niet defect is.

### Let op

- Het grootlichtsignaal kan altijd handmatig in- en uitgeschakeld worden met de knipperlicht- en grootlichthendel » pag. 127.
- Indien er in de invloedzone van de camera voorwerpen zijn die licht uitstralen, bijv. een draagbaar navigatiesysteem, kan de werking van de grootlichtregeling beïnvloed worden.

### Mistlampen met cornering-functie\*

Het *cornering*-licht is een functie als aanvulling op het dimlicht om de verlichting aan de zijkant van de weg te verbeteren bij het nemen van een scherpe bocht bij lage snelheden.

Het *cornering*-licht werkt met ingeschakeld dimlicht en wordt geactiveerd wanneer u rijdt bij snelheden lager dan ongeveer 40 km/u (25 mpu).

- Indien aan het stuur wordt gedraaid of het knipperlicht wordt ingeschakeld, licht de overeenkomstige mistlamp geleidelijk op. Na de bocht wordt het *cornering*-licht geleidelijk uitgeschakeld.
- Bij het schakelen van de achteruitversnelling gaan de twee mistlampen tegelijk branden.

### Functie "Coming home" en "Leaving home"

De functies "Coming home" en "Leaving home" verlichten de omgeving van de wagen wanneer u in het donker wenst in of uit te stappen. Bij inschakeling gaan de stads- en dimlichten vooraan, de achterlichten en de kentekenverlichting branden.

De functie "Leaving Home" wordt met een lichtsensoren gecontroleerd.

In het menu van de wageninstellingen van het infotainmentsysteem kan de duur van de uitschakelvertraging van de lichten worden ingesteld en de functie worden geactiveerd of gedeactiveerd.

#### De functie "Coming Home" inschakelen

Voor wagens met licht- en regensensor.

- De wagen uitschakelen en de sleutel uit het contactslot nemen met de lichtschakelaar in stand **AUTO** » pag. 125.

- De automatische functie "Coming Home" wordt alleen ingeschakeld wanneer de lichtsensoren herkent dat het donker is.

Voor wagens zonder licht- en regensensor.

- Contact uitschakelen.
- Schakel het grootlichtsignaal ca. 1 seconde in.

De "Coming home"-verlichting wordt ingeschakeld bij het openen van het bestuurdersportier. De *uitschakeltijd* voor de koplampen begint te tellen wanneer het laatste portier of de achterklep van de wagen wordt gesloten.

#### De "Coming Home"-verlichting gaat uit in onderstaande gevallen:

- Automatisch na beëindiging van de inschakeltijd van de koplampen.
- Automatisch, wanneer 30 seconden na het inschakelen van het contact nog een portier of de achterklep geopend is.
- Bij het draaien van de lichtschakelaar in stand **0** » pag. 125.
- Bij het inschakelen van het contact.

#### De functie "Leaving Home" inschakelen

- Ontgrendel de wagen met de afstandsbediening.
- De functie "Leaving Home" wordt enkel ingeschakeld wanneer de lichtschakelaar in

stand **AUTO** staat en de lichtsensoren herkent dat het donker is.

### De "Leaving Home"-verlichting gaat uit in onderstaande gevallen:

- Automatisch na het beëindigen van de inschakeltijd van de "Leaving Home" (standaard 30 s).
- Bij het vergrendelen van de wagen met de afstandsbediening.
- Bij het draaien van de lichtschaakelaar in stand **0**.
- Bij het inschakelen van het contact.

### Instapverlichting\*<sup>1)</sup>

De instapverlichting is een lichtstelsel in de buitenspiegels dat op de grond gericht is en wordt in- of uitgeschakeld indien de lichtschaakelaar zich in stand **AUTO** bevindt of de functie "Coming Home" / "Leaving Home" wordt in- of uitgeschakeld.

#### **i** Let op

**Om de "Coming Home"- en "Leaving Home"-functie te kunnen activeren, moet de lichtschaakelaar in de stand **AUTO** staan en de lichtsensoren detecteren dat het donker is.**

<sup>1)</sup> Geldig voor wagens met licht- en regensensor en full LED-koplampen.

### Alarmlichten



**Afb. 110** Dashboard: schakelaar voor alarmlichten.



De alarmlichten dienen om in gevaarlijke situaties andere verkeersdeelnemers op uw wagen attent te maken.

Als de wagen dienst weigert:

1. Uw wagen op een veilige afstand tot het rijdend verkeer zetten.
2. Druk op de knop om de alarmlichten in te schakelen **»»** .
3. Motor afzetten.
4. Elektronische parkeerrem inschakelen.
5. Bij wagens met handgeschakelde versnellingsbak de 1e versnelling inschakelen of de keuzehendel in stand **P** zetten als de

wagen met een automatische versnellingsbak is uitgerust.

6. Gebruik de gevarendriehoek om andere verkeersdeelnemers erop te attenderen dat uw wagen stilstaat.
7. Neem altijd de sleutel mee wanneer u de wagen verlaat.

Als de alarmlichten zijn ingeschakeld, knipperen alle knipperlichten van de wagen tegelijkertijd. D.w.z. dat zowel de controlelampjes van de knipperlichten  als het controlelampje van de schakelaar  tegelijkertijd knipperen. De alarmlichten werken ook wanneer het contact is uitgeschakeld.

### Functie noodremmen

Als u abrupt en continu met een hoge snelheid van ongeveer 80 km/u (50 mph) remt, knipperen de remlichten enkele keren per seconde om de achter de wagen rijdende voertuigen te waarschuwen. Als u blijft remmen, gaan de alarmlichten automatisch branden wanneer de wagen stopt. Deze worden automatisch uitgeschakeld wanneer de wagen opnieuw gaat rijden. **»**

**⚠ ATTENTIE**

- Een op de weg stilgevallen wagen vormt een groot gevaar. Gebruik altijd de alarmlichten en een gevarendriehoek, om andere verkeersdeelnemers op uw stilstaande wagen opmerkzaam te maken.
- Vanwege de hoge temperaturen van de katalysator mag u de wagen nooit in de buurt van licht ontvlambare materialen, zoals droog gras of uitgelopen benzine, neerzetten – brandgevaar!

**i Let op**

- De 12 volt accu wordt (ook bij uitgeschakeld contact) ontladen als de alarmlichten gedurende langere tijd zijn ingeschakeld.
- Neem bij gebruik van de alarmlichten de wettelijke bepalingen in acht.

**Dynamische lichtbundel-hoogteverstelling**

De lichtbundel wordt automatisch aan de beladingstoestand van de wagen aangepast wanneer de koplampen worden ingeschakeld.

**⚠ ATTENTIE**

Zware voorwerpen in de wagen kunnen er de oorzaak van zijn dat de koplampen andere weggebruikers verblinden en afleiden.

Dit kan ernstige ongevallen tot gevolg hebben.

**Rijden in het buitenland**

De lichtbundel van het dimlicht is asymmetrisch. Hierdoor wordt de rand van de weg aan de zijde waarop u rijdt sterker verlicht.

Indien een wagen die is geproduceerd voor een land waarin rechts wordt gereden, naar een land gaat waarin links wordt gereden (of vice versa), moet normaliter een deel van het glas van de koplamp worden afgeplakt met zelfklevende maskers of de afstelling van de koplampen worden aangepast om de overige bestuurders niet te verblinden.

In dergelijke gevallen worden bepaalde verlichtingswaarden voorgeschreven die moeten worden ingehouden binnen het verlichtingsveld. Dit wordt ook wel "reisverlichting" genoemd.

De lichtverdeling die halogeen- en full-led koplampen hebben maakt het mogelijk om te voldoen aan de eisen gesteld aan "reisverlichting" zonder de noodzaak tot afplakken of opnieuw afstellen.

**i Let op**

"Reisverlichting" is slechts voor een korte periode toegestaan. Als iemand van plan is om een grote afstand in een land waarin

aan tegenovergestelde zijde wordt gereden, af te gaan leggen, dient deze naar een officiële servicewerkplaats te gaan om de verlichting te laten afstellen.

**Binnenverlichting****Verlichting van het instrumentenpaneel, schermen en schakelaars**

Afhankelijk van het model kan de verlichting van het instrumentenpaneel en de schakelaars worden ingesteld in het infotainment-systeem; gebruik hiertoe de functietoets  > **SETUP** > **Verlichting** > **Binnenverlichting** >>> pag. 98.

Met ingeschakeld contact en zonder activering van de lichten blijft de verlichting van het analoge instrumentenpaneel actief in omstandigheden van daglicht. De verlichting wordt verminderd naarmate het buitenlicht afneemt. In sommige gevallen, bijv. wanneer door een tunnel wordt gereden zonder actieve functie **AUTO**, gaat de verlichting van het instrumentenpaneel volledig uit. Het doel van deze functie is om de bestuurder er visueel op te wijzen dat hij/zij de dimlichten moet inschakelen.

Indien uw wagen is uitgerust met het digitale instrumentenpaneel (SEAT Digital Cockpit),

verschijnt de waarschuwing **Schakel de lichten in** op het paneel.

## Binnenverlichting en leeslampjes

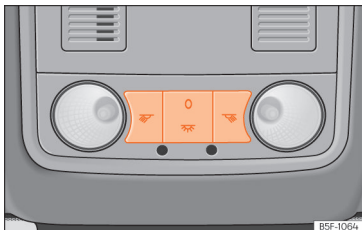

**Afb. 111** Deel van de hemelbekleding: binnenverlichting voorin.

Knop	Functie
0	De binnenverlichting uitschakelen.
	De binnenverlichting in- of uitschakelen.
Centrale stand of	De binnenverlichting gaat automatisch aan wanneer de wagen ontgrendeld, een portier geopend of de sleutel uit het contactslot genomen wordt. De verlichting gaat na een paar seconden uit nadat alle portieren gesloten zijn, de wagen vergrendeld is of het contact in wordt geschakeld.

Knop	Functie
	Het leeslampje in- en uitschakelen.

<sup>a)</sup> Afhankelijk van de uitvoering.

### Verlichting in handschoenenkastje en koferbak\*

Bij het openen en sluiten van het handschoenenkastje aan passagierszijde alsmede van de achterklep gaat automatisch de betreffende verlichting aan en uit.

### Verlichting in beenruimte\*

De verlichting in de beenruimte onder het dashboard (bestuurder en passagier) gaat branden zodra de portieren worden geopend en wordt gedimd tijdens het rijden. Deze intensiteit kan worden afgesteld in het menu van het infotainmentsysteem via de functie-toets > **SETUP** > **Verlichting** > **Binnenverlichting**»» pag. 98.

### Interieurverlichting\*

Het sfeerlicht verlicht het gebied van de middenconsole en de voetenruimte en, afhankelijk van de versie, ook het paneel van de voorportieren.

De sterkte van het sfeerlicht kan via het infotainmentmenu worden ingesteld zoals ook de verandering van kleur in versies die uitgerust zijn met verlichting in het paneel van de voor-

portieren, met de functie-toets > **SETUP** > **Sfeerverlichting**»» pag. 94.

### Let op

- Afhankelijk van het uitrustingsniveau van de wagen kunnen de volgende binnenlichten voorzien zijn van leds: interieurverlichting voorin, interieurverlichting achterin, verlichting in voetenruimte, zonneklepverlichting en verlichting dashboardkastje.
- De leeslampjes gaan uit zodra de wagen wordt gesloten en vergrendeld of na verloop van enige minuten nadat de sleutel uit het contact is genomen. Dat voorkomt het ontladen van de 12 volt accu.

## Zicht

### Ruitenwisser voor en achter

#### Ruitenwisserhendel

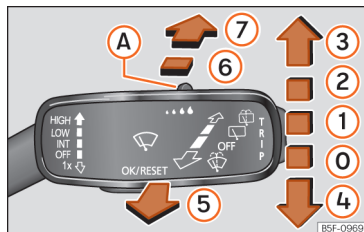

**Afb. 112** Bediening van de ruitenwisser en ruitensproeier.

#### Hendel in de gewenste stand zetten:

0	<b>OFF</b>	Ruitenwissers uit.
1	<b>INT</b>	Intervalwissen van de ruitenwissers. Met de knop »» afb. 112 (A) de intervalniveaus (bij wagens zonder regensensor) of de gevoeligheid van de regensensor instellen.
2	<b>LOW</b>	Langzaam wissen, verstelbaar met de knop »» afb. 112 (A).
3	<b>HIGH</b>	Snel wissen, verstelbaar met de knop »» afb. 112 (A).

#### Hendel in de gewenste stand zetten:

4	<b>1x</b>	Tipwissen. Kort indrukken, kort wissen. Houd de hendel langer omlaag ingedrukt zodat het wissen sneller gaat.
5		Ruitensproeier. Door de hendel naar het stuur te drukken, wordt de ruitensproeifunctie geactiveerd; de ruitenwissers gaan ook werken.
6		Intervalwissen bij de achterrait. De achterraitwisser werkt ongeveer om de 6 seconden.
7		Door de hendel in te drukken, wordt de ruitensproeifunctie geactiveerd; de ruitenwisser gaat ook werken.

#### ⚠ ATTENTIE

Gebruik de ruitensproeierinstallatie niet bij winterse temperaturen zonder vooraf de voorruit te verwarmen. De ruitenwisser zou anders op de voorruit kunnen vastvriezen en daarmee het zicht naar voren beperken.

#### ⓘ VOORZICHTIG

Als het contact wordt uitgeschakeld terwijl de ruitenwissers in werking zijn, maken deze de slag af en keren terug in de ruststand. Wanneer het contact weer wordt ingeschakeld, blijft de ruitenwisser werken in dezelfde visstand. Bij vorst, sneeuw en andere obstakels op de achterrait kunnen de ruitenwisser en ruitenwissermotor worden beschadigd.

- Verwijder vóór het wegrijden sneeuw en ijs van de ruitenwisser.
- Schakel de ruitenwisser niet in als de ruit droog is. Bij het droog wissen kunnen de ruitenwisserbladen beschadigd raken.
- Voordat u de ruitenwissers bij vorst voor de eerste keer inschakelt, controleren of de ruitenwisserbladen niet zijn vastgevroren. Bij koud weer kan het helpen de ruitenwissers in de servicestand te zetten wanneer u de wagen parkeert »» pag. 51.

#### ⓘ Let op

- De voorruitwisser en achterraitwisser werken alleen bij ingeschakeld contact en gesloten motorkap respectievelijk achterklep.
- De achterraitwisser gaat automatisch aan wanneer de ruitenwissers aan staan en de achterraitversnelling wordt ingeschakeld.

#### Functies van de ruitenwissers

Reactie van de ruitenwissers op verschillende situaties

- Wanneer de wagen stopt bij ingeschakelde wisserstand 1 of 2 wordt automatisch naar een lagere stand teruggeschakeld. Als de wagen weer gaat rijden, wordt weer naar de ingestelde wisserstand geschakeld.



- Bij inschakeling van de ruitensproeier ☼ schakelt de airco 30 seconden in de circulatiefunctie in om te voorkomen dat de ruitensproeier vloeistof in het interieur van de wagen te ruiken is.
- Bij het intervalwissen werken de intervallen volgens de snelheid. Hoe hoger de snelheid, des te korter het interval.

### Verwarmbare ruitensproeiers\*

De verwarming ontdoet alleen de bevroren sproeiers, niet het water in de slangen. De verwarmbare ruitensproeiers stellen hun verwarmingsvermogen automatisch bij het inschakelen van het contact in, afhankelijk van de omgevingstemperatuur.

#### **i** Let op

- Bij een obstakel op de voorruit probeert de ruitensproeier dit obstakel weg te schuiven. Indien het obstakel de ruitensproeier blijft blokkeren, blijft de ruitensproeier stil staan. Verwijder het obstakel en zet de ruitensproeier weer aan.
- Na bediening van de ruitensproeier wordt na ca. vijf seconden nog eenmaal nagevist, als de wagen nog aan het rijden is ("druppelfunctie"). Wanneer binnen 3 seconden na de "druppelfunctie" opnieuw de ruitensproeier bediend wordt, start een nieuwe wascyclus zonder nawissen. Om opnieuw de "druppelfunctie" te kunnen ge-

bruiken, dient het contact uit- en vervolgens weer ingeschakeld te worden.

### Regensensor\*

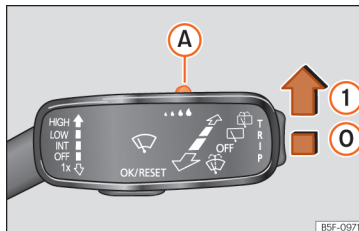

**Afb. 113** Ruitensproeierhendel: regensensor (A) afstellen.

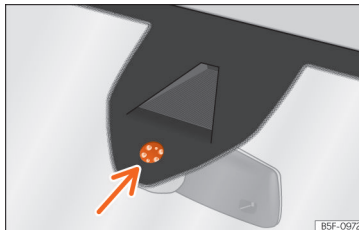

**Afb. 114** Gevoelig oppervlak van de regensensor.

De geactiveerde regensensor stuurt de ruitensproeierinterval afhankelijk van de regenvol » » » ⚠. De gevoeligheid van de regensensor kan handmatig worden ingesteld. Ruitensproeiers handmatig bedienen » » » pag. 134.

Hendel in de gewenste stand drukken » » » **afb. 113**:

- ⓪ Regensensor gedeactiveerd.
- ① Regensensor actief; wis/was-automaat indien nodig.
- Ⓐ De gevoeligheid van de regensensor afstellen
  - Schakelaar naar rechts: hogere gevoeligheid.
  - Schakelaar naar links: lagere gevoeligheid.

Na het uitschakelen en opnieuw inschakelen van het contact, blijft de regensensor geactiveerd en werkt weer zodra de ruitensproeiers in stand ① staan en er harder dan 16 km/u (10 mpu) wordt gereden.

### Gewijzigd gedrag van de regensensor

Mogelijke oorzaken van storingen en verkeerde interpretaties in het gebied van het gevoelige oppervlak » » » **afb. 114** van de regensensor zijn o.a.:

- Beschadigde wisserbladen: een laagje water op de beschadigde wisserbladen kan de »

activeringstijd verlengen, de sproeiintervallen verminderen of snel en continu wissen veroorzaken.

- Insecten: door de aanwezigheid van insecten kunnen de ruitenwissers geactiveerd worden.
- Zout op straat: in de winter kan het zout dat op de straten wordt gestrooid een overdreven lang wissen met vrijwel droge ruitenwissers veroorzaken.
- Vuil: droog stof, was, glasbekleding (lotuseffect) of resten reinigingsmiddel (wasstraat) kunnen de effectiviteit van de regensensor verminderen of tot gevolg hebben dat deze later of langzamer reageert of niet werkt.
- Barstje in de voorruit: door de inslag van een steen wordt één wisbeweging met ingeschakelde regensensor teweeggebracht. Volgens detecteert de regensensor dat het gevoelige oppervlak verminderd is en stelt zichzelf af. Afhankelijk van de omvang van de inslag van de steen kan het gedrag van de sensor anders zijn.

### ATTENTIE

Het is mogelijk dat de regensensor de regen niet voldoende detecteert en de ruitenwissers niet inschakelt.

- Indien nodig schakelt u de ruitenwissers met de hand in wanneer het water het zicht door de voorruit hindert.

### Let op

- Maak regelmatig het gevoelige oppervlak van de regensensor »» afb. 114 (pijl) schoon en controleer de wisserbladen op mogelijke beschadigingen.
- Om was en afzettingen te verwijderen wordt het gebruik van een glasreiniger met alcohol aanbevolen.
- Geen klevers voor de regensensor\* op de voorruit bevestigen. Dit kan storingen of defecten in de sensor veroorzaken.

## Achteruitkijkspiegels

### Dimmende binnenspiegel

#### Binnenspiegel met automatische dimfunctie\*

Elke keer dat u het contact inschakelt, wordt de dimfunctie ingeschakeld.

Wanneer de dimfunctie is ingeschakeld, wordt de binnenspiegel afhankelijk van de lichtinval **automatisch** in de antiverblindingsstand gezet. De dimfunctie wordt geannuleerd bij het inschakelen van de achteruitversnelling.

### ATTENTIE

Wanneer het glas van een automatisch dimmende binnenspiegel breekt, kan er

elektrolytvloeistof vrijkomen. Deze vloeistof is irriterend voor de huid, de ogen en de ademhalingsorganen. Bij aanraking onmiddellijk met veel water afspoelen. Raadpleeg direct een arts!

### VOORZICHTIG

Wanneer het glas van een automatisch dimmende binnenspiegel breekt, kan er elektrolytvloeistof vrijkomen. Deze vloeistof kan de kunststof oppervlakken aantasten. Reinig het zo snel mogelijk met een vochtige spons.

### Let op

- Als de lichtinval op de binnenspiegel wordt beperkt (bijv. door een zonnescherm\*), werken de zelfdimmende spiegels niet probleemloos.
- Bij ingeschakelde binnenverlichting of ingeschakelde achteruitversnelling worden de zelfdimmende spiegels niet gedimd.
- Indien u een sticker dient te plaatsen op de voorruit, doe dit niet voor de sensoren. Zo niet kan dit veroorzaken dat de dimfunctie van de binnenspiegel niet goed of helemaal niet werkt.

## De buitenspiegels afstellen

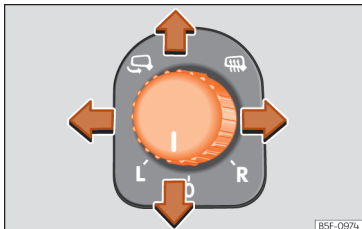

**Afb. 115** Detail van het bestuurdersportier: bedieningselement voor buitenspiegel.

Knop in de gewenste stand draaien:

**L/R** Door de knop naar de juiste stand te brengen, stelt u de buitenspiegel aan de zijde van de bestuurder (L, links) en aan de zijde van de bestuurder (R, rechts) in de gewenste richting in.

 Naargelang de uitrusting worden de buitenspiegels verwarmd volgens de buitentemperatuur.

 Spiegels inklappen.

### Synchrone elektrische buitenspiegelverstelling

In het infotainmentsysteem kunt u met de functietoets  > **Interieur** > **Spiegels en wissers** > **Spiegels** selecteren dat de buitenspiegels synchroon worden afgesteld.

- De knop in stand **L**<sup>1)</sup> draaien.
- De linker buitenspiegel instellen. De rechter buitenspiegel wordt gelijktijdig (synchroon) mee ingesteld.
- Indien nodig, de instelling van de rechter buitenspiegel corrigeren: knop naar de stand **R**<sup>1)</sup> draaien.

### Kantelfunctie van de bijrijdersbuitenspiegel\*

Om bij het achteruit inparkeren zicht op de stoeprand mogelijk te maken, kan het spiegelvlak van de bijrijder automatisch iets worden gekanteld naar hem/haar indien de positie eerder is opgeslagen. Hiervoor moet de draaiknop in stand **R**<sup>1)</sup> staan.

De spiegel gaat weer terug in de beginstand zodra u sneller dan 15 km/u (9 mpu) vooruit rijdt of het contact uitschakelt. De spiegel gaat ook weer terug in de beginstand als u de stand wijzigt waarin de bediening zich bevindt.

### De instellingen van de buitenspiegel van de bestuurder opslaan in het geheugen voor kantelfunctie

- Schakel het contact in.
- In het infotainmentsysteem selecteert u  > **SETUP** > **Spiegels en wissers** > **Spiegels** > **Laten zakken bij achteruitrijden** » pag. 94.
- Schakelaar in stand **R**<sup>1)</sup> zetten.
- Schakel de achteruitversnelling in.
- De buitenspiegel aan bestuurderszijde zo verstellen dat u bijvoorbeeld de stoeprand goed kunt zien.
- Achteruitversnelling uitschakelen.
- De ingestelde stand voor de achteruitkijkspiegel wordt opgeslagen in het geheugen.

### De buitenspiegels inklappen bij het sluiten van de wagen\*

In het infotainmentsysteem kunt u met de functietoets  > **SETUP** > **Spiegels en wissers** > **Spiegels** selecteren dat de buitenspiegels worden ingeklapt wanneer u de wagen geparkeerd en gesloten hebt » pag. 94.

Wanneer de wagen wordt gesloten met de afstandsbediening, worden de buitenspiegels »

<sup>1)</sup> Bij wagens met rechts stuur gebeurt de regeling symmetrisch.

automatisch ingeklapt. Wanneer de wagen wordt geopend met de afstandsbediening, worden de buitenspiegels automatisch uitgeklapt.

### ⚠ ATTENTIE

Gewelfde spiegelvlakken (convex of asferisch\*) vergroten het blikveld. De objecten zien er in de spiegel echter kleiner uit en ze lijken verder weg. Wanneer u deze spiegel gebruikt om de afstand van achteropkomende wagens te bepalen bij het veranderen van rijstrook, kunt u deze verkeerd inschatten – gevaar voor ongevallen.

### ⚠ ATTENTIE

Het onachtzaam in- en uitklappen van de buitenspiegel kan verwondingen veroorzaken.

- Klap de buitenspiegel alleen in of uit wanneer er zich niemand in de baan van de spiegel bevindt.
- Let er bij het bewegen van de buitenspiegel op dat uw vingers niet tussen de spiegel en de spiegelsteun ingeklemd kunnen raken.

### ⓘ VOORZICHTIG

- Als de spiegel om een bepaalde reden (bijv. aanstoten) is versteld, moeten de spiegels elektrisch tot aan de aanslag naar binnen worden geklapt. De spiegel mag in geen geval met de hand worden terugge-

steld, omdat anders het inklapmechanisme beschadigd kan worden.

- Voordat u door een wasstraat rijdt, moet u de buitenspiegels naar binnen klappen om beschadiging te voorkomen. Buitenspiegels die elektrisch ingeklapt kunnen worden mogen niet met de hand, maar alleen elektrisch worden bediend.

### ⓘ Let op

- Als het elektrische verstelmechanisme uitvalt, kunt u beide buitenspiegels met de hand verstellen door op de rand van het spiegelvlak te drukken.
- De inklapfunctie van de buitenspiegels wordt niet geactiveerd bij een snelheid die hoger is dan 40 km/u (25 mph).

## Bescherming tegen de zon

### Zonnekleppen

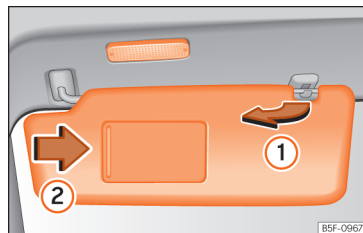

Afb. 116 Zonneklep.

### Mogelijke standen van de zonnekleppen voor de bestuurder en bijrijder

- De zonneklep omlaag klappen naar de voorruit.
- De zonneklep kan uit de steun worden verwijderd en naar het portier worden toege draaid »» a**fb. 116** ①.
- Kantel de zonneklep naar het portier, in de lengterichting naar achteren.

In de zonneklep zit een make-upspiegel die door een klepje wordt afgedekt. Als u het klepje ② wegschuift, gaat er een lampje\* branden.

Het lampje gaat uit, wanneer u het klepje voor de make-up-spiegel terugschuift of de zonneklep omhoog klappt.

### ⚠ ATTENTIE

De uitgeklapte zonnekleppen kunnen uw zicht op de weg beperken.

- Doe de zonnekleppen altijd terug in de steun wanneer u deze niet meer nodig heeft.

### i Let op

Het lampje\* dat boven de zonneklep zit, gaat in bepaalde situaties na een paar minuten automatisch uit. Dat voorkomt het ontladen van de 12 volt accu.

## Stoelen en hoofdsteunen

### Stoelen verstellen

#### Handmatige instelling van de voorstoelen

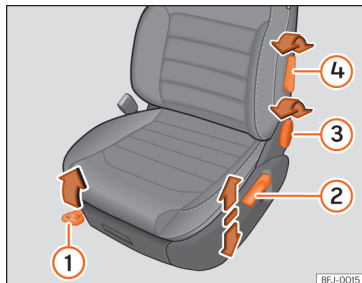

Afb. 117 Voorstoelen: handmatige instelling van de stoel.

- 1 Vooruit/achteruit: trek aan de hendel en verschuif de stoel. De stoel moet vastklikken wanneer de hendel wordt losgelaten!
- 2 Omhoog/omlaag: beweeg de hendel naar boven of beneden; zo nodig verschillende keren.
- 3 Rugleuning schuiner zetten: draai aan het bedieningsknop.

- 4 Lendensteun: hendel in de gewenste stand brengen.

### ⚠ ATTENTIE

Een verkeerde afstelling van de stoelen kan ongevallen en ernstig letsel veroorzaken.

- Verstel de stoelen alleen wanneer de wagen stilstaat, aangezien de stoelen anders onverwacht kunnen bewegen tijdens het rijden en de bestuurder zo de controle over de wagen kan kwijtraken. Bovendien wordt tijdens het verstellen van de stoel een verkeerde houding aangenomen.
- Pas de hoogte, schuine stand en lengtepositie van de voorstoelen alleen aan wanneer zich niemand binnen het verstelbereik van de stoelen bevindt.
- Het verstelbereik van de stoelen mag niet worden gehinderd door voorwerpen.
- Het verstel- en vergrendelbereik van de stoelen mag niet vuil zijn.

### ⚠ ATTENTIE

Door een verkeerd gebruik van bekledingen en hoezen voor de stoelen kan de elektrische stoelverstelling onbedoeld in werking worden gesteld, waardoor de stoel onverwacht in beweging komt tijdens het rijden. Hierdoor kan de bestuurder de controle over het stuur verliezen, met mogelijk ongeval en letsels tot gevolg. Ook kunnen de elektrische componenten van de voorstoelen beschadigd raken. »

- Bekledingen of hoezen voor de stoelen mogen nooit worden vastgemaakt of geplaatst op de elektrische bedieningselementen.
- Gebruik enkel bekledingen en hoezen die uitdrukkelijk zijn goedgekeurd voor de stoelen van deze wagen.

### Bestuurdersstoel elektrisch verstellen\*

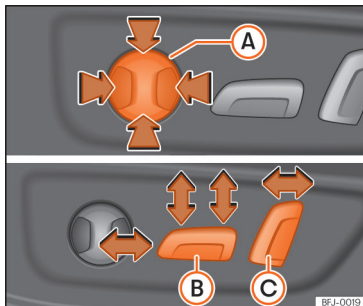

**Afb. 118** Bestuurdersstoel: elektrische instelling van de stoel.

- A** Lendensteun verstellen: op de betreffende plek van de knop drukken.
- B** Stoel naar voren/achteren: de knop naar voren/achteren drukken.  
Stoel omhoog/omlaag: het achterste deel van de knop omhoog/omlaag drukken. Om de helling van het kussen in te stellen de knop vooraan omhoog/omlaag drukken.
- C** Rugleuning steiler/vlakker: de knop naar voren/achteren drukken.

Bij uitschakeling van het contact wordt de positie automatisch opgeslagen in het actieve gebruikersaccount van SEAT Connect<sup>1)</sup>.

### ⚠ ATTENTIE

- Nalatig of onachtzaam gebruik van de elektrisch bediende voorstoelen kan leiden tot ernstige verwondingen.
- De voorstoelen kunnen ook elektrisch veresteld worden met het contact uitgeschakeld. Laat nooit een kind of andere hulpbehoevende persoon alleen achter in de wagen.
- In geval van nood kan de elektrische verstelling onderbroken worden door te drukken op een ander bedieningselement.

### ⓘ VOORZICHTIG

Om de elektrische onderdelen van de stoel niet te beschadigen, mag u niet op de zittingen knielen of de zitbank en rugleuning op andere manieren puntvormig belasten.

### ⓘ Let op

- Indien de 12 volt accu bijna leeg is, is het mogelijk dat de stoel niet elektrisch veresteld kan worden.
- Indien u de motor aanzet tijdens de elektrische verstelling van de stoelen, wordt die onderbroken.
- Tijdens de verandering van gebruiker verschijnt een waarschuwing op het scherm van het infotainmentsysteem dat de stoel naar de opgeslagen positie beweegt. Deze beweging kan worden gestopt door te drukken op de stopknop op het scherm.

<sup>1)</sup> Geldig voor wagens uitgerust met infotainmentsysteem Connect System.

## Hoofdsteunen

### Inleiding tot thema

Hieronder worden de mogelijkheden voor het verstellen en demonteren van de hoofdsteunen beschreven. Zorg er altijd voor dat de stoelen correct zijn afgesteld »» pag. 13.

Alle plaatsen zijn uitgerust met hoofdsteunen. De hoofdsteun centraal achterin is enkel bestemd voor de zitplaatsen in het midden van de achterbank. U mag hem daarom niet op een andere plaats monteren.

### Juiste instelling hoofdsteun

Stel de hoofdsteun zo in dat de bovenrand op dezelfde hoogte komt te staan als de bovenzijde van het hoofd, maar nooit onder de ogen. Houd het achterhoofd steeds zo dicht mogelijk tegen de hoofdsteun.

### Instelling van de hoofdsteun voor kleine personen

Schuif de hoofdsteun helemaal omlaag, zelfs als het hoofd onder de bovenrand ervan blijft. In de laagste stand kan er wat ruimte zijn tussen de hoofdsteun en de rugleuning van de stoel.

### Instelling van de hoofdsteun voor grote personen

Breng de hoofdsteun helemaal omhoog.

### ⚠ ATTENTIE

Indien u rijdt met gedemonteerde of verkeerd ingestelde hoofdsteun, verhoogt dit het risico op levensgevaarlijke letsels bij een ongeval, plots remmen of bruske manoeuvres.

- Rijdt steeds met gemonteerde en juist ingestelde hoofdsteun.
- Om het risico op nekletsels bij een ongeval te verminderen, stelt u de hoofdsteun juist in volgens uw lichaamslengte. Houd er daarbij rekening mee dat de bovenrand op dezelfde hoogte moet liggen als de bovenzijde van het hoofd, maar nooit onder de ogen. Houd het achterhoofd zo dicht mogelijk tegen de hoofdsteun en in het midden.
- Verstel de hoofdsteun nooit tijdens het rijden.
- De passagiers die op de achterbank zitten, mogen in geen geval met de hoofdsteun in de stand voor niet gebruik reizen.

### ⓘ VOORZICHTIG

Bij het uit- en inbouwen van de hoofdsteunen mogen ze niet stoten tegen de binnenbekleding van het dak, de rugleuning van de voorstoel of andere delen van de wagen. Anders kan dit tot schade leiden.

## De hoofdsteunen instellen

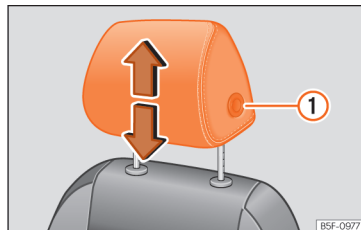

**Afb. 119** Voorstoel: regeling van de hoofdsteun.

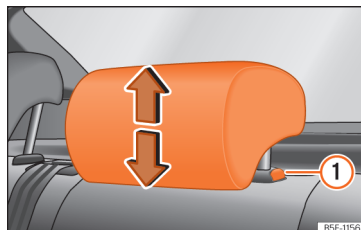

**Afb. 120** Hoofdsteun achterin: regeling van de hoofdsteun.

### Hoogte van hoofdsteunen instellen

- De hoofdsteun aan de zijkanten vastnemen met beide handen en tot in de gewenste stand omhoog duwen. Om de hoofdsteun te verlagen hetzelfde doen en daarbij drukken »

op de knop aan de zijkant ① » » **afb. 119**  
» » **afb. 120**.

- De hoofdsteun moet juist vastklikken in een stand.

### De hoofdsteunen verwijderen en plaatsen

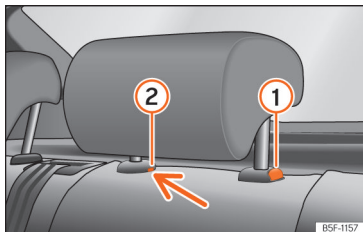

**Afb. 121** Hoofdsteun achterin: verwijderen.

### De hoofdsteunen voorin verwijderen en plaatsen

- Hoofdsteun tot de aanslag omhoogtrekken.
- Druk op de knop aan de zijkant » » **afb. 119** ① en trek de hoofdsteun eruit.
- Bevestig de hoofdsteun bij het opnieuw monteren in de openingen van de rugleuning totdat u een klik hoort.

### De hoofdsteunen achterin uitbouwen

Om de hoofdsteun te verwijderen, moet u die gedeeltelijk naar voren duwen in de betreffende rugleuning.

- Rugleuning ontgrendelen » » pag. 144.
- Hoofdsteun tot de aanslag omhoogtrekken.
- Druk op de knop » » **afb. 121** ①, duw daarbij tegelijk met een platte schroevendraaier van max. 5 mm dik door de opening van de beveiliging ② en trek de hoofdsteun uit.
- Klap de rugleuning terug totdat deze goed vastklikt » » ⚠ in De rugleuning achterstoel neer- en terugklappen op pag. 144.

### De hoofdsteunen achterin inbouwen

Om de hoofdsteun te plaatsen, moet u deze gedeeltelijk in de betreffende rugleuning duwen.

- Rugleuning ontgrendelen » » pag. 144.
- Plaats de stangen van de hoofdsteunen in de geleiders totdat deze merkbaar vastklikken. De hoofdsteun mag nu niet verder in de rugleuning zakken.
- Klap de rugleuning terug totdat deze goed vastklikt » » ⚠ in De rugleuning achterstoel neer- en terugklappen op pag. 144.

#### ⚠ ATTENTIE

**Demonteer de hoofdsteunen achterin uitsluitend indien u een kinderzitje moet**

**plaatsen. Zodra u het kinderzitje weer verwijderd, plaats dan direct de hoofdsteun terug.**

## Functies van de stoelen

### Geheugenfunctie\*



**Afb. 122** Aan de buitenzijde van de bestuurdersstoel: geheugentoetsen.

### Voorkeuzetoetsen

Met de geheugentoetsen kunnen verschillende instellingen voor de bestuurdersstoel en de buitenspiegels worden opgeslagen en weer opgevraagd.

### Instellingen van de bestuurdersstoel en van de buitenspiegels voor het vooruit rijden opslaan

- Elektronische parkeerrem inschakelen.
- Zet de versnelling in neutraal.



- Schakel het contact in.
- Stel de bestuurdersstoel en buitenspiegels in.
- Houd de toets **SET** meer dan 1 seconde »» **afb. 122** ingedrukt.
- Druk binnen de 10 seconden op de geheugentoets waarop u de instellingen wenst te bewaren. Een geluidssignaal bevestigt dat de instellingen zijn opgeslagen.

### Instellingen van de buitenspiegel van de bestuurder voor het achteruit rijden opslaan

- Elektronische parkeerrem inschakelen.
- Zet de versnelling in neutraal.
- Schakel het contact in.
- Druk op de gewenste geheugentoets.
- Schakel de achteruitversnelling in.
- De buitenspiegel aan bestuurderszijde zo verstellen dat u bijvoorbeeld de stoeprand goed kunt zien.
- De ingestelde positie van de spiegel wordt automatisch opgeslagen en toegewezen aan de sleutel waarmee de wagen werd ontgrendeld.

### Instellingen opvragen

- Met stilstaande wagen en ingeschakeld contact houdt u de betreffende geheugentoets ingedrukt tot de opgeslagen stand bereikt is.

- **OF:** met uitgeschakeld contact en open bestuurdersportier drukt u kort op de betreffende toets.
- De buitenspiegel aan bestuurderszijde verlaat automatisch de opgeslagen stand voor het achteruitrijden zodra men voorwaarts begint te rijden met een snelheid van minstens 15 km/u (10 mpu), of wanneer de knop vanuit de stand **R** naar een andere stand wordt gedraaid »» **pag. 136**.

### Geheugenfunctie in wagensleutel activeren

Voorwaarde: er moet een willekeurige stand in het geheugen opgeslagen zijn.

- Ontgrendel het bestuurdersportier.
- Houd een willekeurige geheugentoets ingedrukt.
- Na afloop van de beweging drukt u de volgende drie seconden de toets voor het openen van  op de wagensleutel in. Het activeren wordt bevestigd door een akoestisch signaal.

### Buitenspiegels voor rijden aanpassen en instelling van bestuurdersstoel aan wagensleutel toewijzen

- Geheugenfunctie in de wagensleutel activeren.
- Met ingeschakeld contact, instelling van buitenspiegels en stoel.

- Zowel bij uitschakeling van het contact als bij sluiting van de wagen bevestigt een geluidssignaal de opgeslagen stand. De instellingen zijn aan de wagensleutel toegewezen.

### Geheugenfunctie in wagensleutel deactiveren

Voorwaarde: er moet een willekeurige stand in het geheugen opgeslagen zijn.

- Houd de toets **SET** »» **afb. 122** ingedrukt.
- Druk de volgende 10 seconden de toets voor het openen van  op de autosleutel in. Het deactiveren wordt bevestigd door een akoestisch signaal.

### Stoel met geheugen initialiseren

Indien bijv. de bestuurdersstoel gewijzigd is, moet het geheugensysteem opnieuw geïnitieerd worden.

Hierdoor worden alle geheugens en toewijzingen van de stoel met het geheugen gewist. Daarna kunnen de geheugentoetsen opnieuw geprogrammeerd worden en de sleutels van de wagen opnieuw worden toegewezen.

- Open het bestuurdersportier zonder in de wagen te stappen.
- Bedien de stoelinstellingen van buitenaf.
- Zet de schuine stand van de rugleuning helemaal naar voren.

- Laat de knop los om de schuine stand vast te zetten en bedien deze opnieuw tot een akoestisch signaal weerklinkt.

### ⚠ ATTENTIE

Pas de geheugenfunctie enkel aan wanneer de wagen stilstaat.

### i Let op

Indien het bestuurdersportier wordt geopend na meer dan ongeveer 10 minuten sinds de wagen werd ontgrendeld, worden de bestuurdersstoel en de buitenspiegels niet automatisch versteld.

## De rugleuning achterstoel neer- en terugklappen

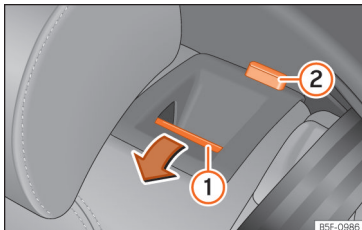

**Afb. 123** Zitplaats achterin: rugleuning neerklappen.

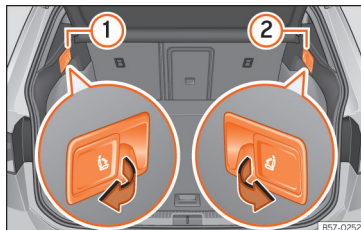

**Afb. 124** In de bagageruimte: hendels voor de ontgrendeling op afstand\* van de linkerzijde ① en rechterzijde ② van de achterste rugleuning.

De rugleuning van de achterbank is verdeeld en elk deel kan afzonderlijk worden neergeklapt om de bagageruimte te vergroten.

### De rugleuning van de achterbank met de ontgrendelingsknop neerklappen

- Eerst de hoofdsteunen geheel omlaag-schuiven » pag. 141.
- De ontgrendelingsknop » **afb. 123** ① naar voren trekken en tegelijkertijd de rugleuning neerklappen. De achterste rugleuning is ontgrendeld wanneer een rood merkteken op knop ② te zien is.

### Rugleuning van de achterbank naar voren klappen vanaf de bagageruimte met de ontgrendelingshendels\*

- Eerst de hoofdsteunen geheel omlaag-schuiven » pag. 141.
- Open de achterklep » pag. 114.
- Trek aan de ontgrendelingshendel » **afb. 124** van het deel van de rugleuning dat u wenst neer te klappen.
- Het betreffende deel van de rugleuning wordt ontgrendeld en kan naar voren worden geklapt.
- Sluit in voorkomend geval de achterklep » pag. 114.

### Rugleuning van achterbank omhoogklappen

- De rugleuning omhoogklappen en krachtig drukken in de vergrendeling tot de rugleuning vastklikt » ⚠.
- De rode markering op de ontgrendelingsknop ② mag niet meer zichtbaar zijn.
- Zorg ervoor dat de veiligheidsgordel niet gekneld raakt.
- De rugleuning moet stevig vastgeklapt zijn.
- Stel zo nodig de hoofdsteun af.

### ⚠ ATTENTIE

Indien de rugleuning van de achterbank ongecontroleerd of zonder aandacht te

schenken wordt neergeklapt of teruggeklapt, kunnen zware verwondingen ontstaan.

- Bij het neerklappen van de rugleuning van de achterbank mag geen enkele persoon of dier zich in de buurt van de rugleuning bevinden.
- De rugleuning van de achterbank nooit neer- of terugklappen tijdens het rijden.
- Zorg dat bij het terugklappen van de rugleuning van de achterbank de veiligheids gordel niet wordt geklemd of beschadigd.
- Houd bij het neer- en terugklappen van de rugleuning van de achterbank altijd de handen, vingers, voeten en andere lichaamsdelen buiten de baan hiervan.
- Opdat de veiligheidsgordels van de achterbank de nodige bescherming zouden bieden, moeten alle delen van de rugleuning van de achterbank altijd goed vastgeklapt zijn. Dit is bijzonder belangrijk in het geval van de middelste zitplaats achteraan. Indien een persoon plaatsgenomen heeft op een zitplaats waarvan de rugleuning niet goed vastgeklapt is, zal deze persoon samen met de rugleuning naar voren geslingerd worden bij plots remmen, een bruskmancoeuvre of een ongeval.
- Wanneer de rugleuning van de achterbank neergeklapt of niet goed vastgeklapt is, mag niemand reizen op de overeenstemmende plaatsen (ook geen kind).

### ⚠ VOORZICHTIG

Indien de rugleuning van de achterbank ongecontroleerd of zonder aandacht te schenken wordt neergeklapt of teruggeklapt, kan zware schade ontstaan aan de wagen en aan andere voorwerpen.

- Voordat de rugleuning van de achterbank naar voren wordt geklapt, altijd de voorste stoelen verstellen zodat noch de hoofdsteunen noch de vulling van de achterste rugleuning de stoelen raken.
- Voordat de rugleuning van de achterbank wordt neergeklapt, moet u controleren of er geen voorwerpen zijn in het traject van de rugleuning.

### Middenarmsteun voorin

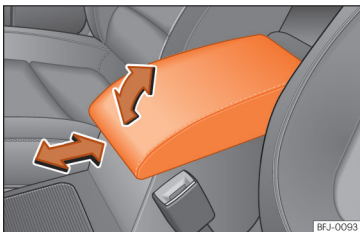

**Afb. 125** Middenarmsteun voorin.

Om de armsteun *op te tillen*, trekt u hem naar boven in de richting van de pijl »» **afb. 125** of stap voor stap volgens de gewenste opening.

Om de armsteun *omlaag te brengen*, trekt u hem eerst helemaal naar boven. Daarna verlaagt u hem.

Om de armsteun *in lengterichting* te verstellen, schuift u hem volledig naar voren »» **afb. 125** of volledig naar achteren in de richting van de pijl.

### ⚠ ATTENTIE

De middenarmsteun voorin kan de bewegingsvrijheid van de armen van de bestuurder belemmeren en daardoor ongevallen en zware verwondingen veroorzaken.

- Houd de opbergvakken van de middenarmsteun steeds gesloten tijdens het rijden.
- Niemand mag tijdens het rijden gaan zitten op de middenarmsteun, ook geen kind. Deze zithouding is verkeerd en kan ernstige letsels veroorzaken.

## Vervoeren en praktische uitrustingen

### Bagage opbergen

#### Bagage en lading plaatsen

Lading en bagage kunnen worden vervoerd in de wagen, in een aanhangwagen » pag. 308 en op het dak » pag. 153. Neem daarbij de wettelijke voorschriften in acht.

#### Bagage veilig in de wagen plaatsen

- Verdeel de lading zo uniform mogelijk in de wagen.
- Berg bagage en zware voorwerpen altijd in de bagageruimte op » .
- Leg zware voorwerpen zo ver mogelijk naar voren in de bagageruimte.
- Houd rekening met het maximaal toegestaan gewicht per as en het maximaal toegestaan gewicht van de wagen » pag. 367.
- Maak de voorwerpen aan de bevestigingsogen van de bagageruimte vast met behulp van geschikte riemen of banden » pag. 150.
- Ook kleine voorwerpen moeten veilig worden geplaatst.
- De bandenspanning moet altijd aan de belading worden aangepast. Houd rekening met

de sticker die gegevens over de bandenspanning bevat » pag. 343.

- In wagens met bandenspanningscontrolesysteem past u zo nodig de nieuwe laadtoestand aan » pag. 347.

#### ATTENTIE

Losliggende of verkeerd bevestigde voorwerpen kunnen ernstige letsels veroorzaken bij plots remmen, bruusk manoeuvreren of een ongeval. Dit geldt met name indien ze worden geraakt door een airbag die afgaat en zo door het interieur worden geslingerd. Let op het volgende om het risico op letsels te beperken:

- Berg alle voorwerpen in de wagen op een veilige plaats op.
- Kleine en lichte voorwerpen ook bevestigen.
- Plaats de voorwerpen die u in het interieur vervoert zo dat ze tijdens het rijden niet in het ontplooiingsgebied van de airbags terecht kunnen komen.
- Houd de opbergvakken steeds gesloten tijdens het rijden.
- Plaats de voorwerpen zo dat ze geen enkele inzittende ertoe dwingen om een verkeerde zithouding aan te nemen.
- Wanneer u voorwerpen vervoert die een plaats innemen, mag niemand op deze plaats gaan zitten.
- Leg geen harde, scherpe of zware voorwerpen los in de openstaande opbergvak-

ken van de wagen, op de afdekking achter de rugleuning van de achterbank of op het dashboard.

- Haal harde, scherpe of zware voorwerpen uit de kledingstukken en zakken die u meeneemt in het interieur, en bewaar ze op een veilige plek.

#### ATTENTIE

Als u zware voorwerpen transporteert, veranderen de rijeigenschappen van de wagen en neemt de remweg toe. Zware lasten die niet juist zijn geplaatst of vastgemaakt kunnen ertoe leiden dat de bestuurder de controle over het stuur verliest, met ernstige letsels tot gevolg.

- Laad de wagen nooit te veel. Zowel de lading als haar verdeling in de wagen beïnvloedt het rij- en remgedrag.
- Wanneer zware voorwerpen worden vervoerd, variëren de rij-eigenschappen van de wagen omdat het zwaartepunt verschuift.
- Verdeel de lading in de wagen steeds zo uniform en horizontaal mogelijk.
- Leg zware voorwerpen in de bagageruimte steeds voor de achteras, en er zo ver mogelijk van verwijderd.
- Niet verankerde voorwerpen in de bagageruimte zouden zich zomaar kunnen verplaatsen en het rijgedrag van de wagen kunnen beïnvloeden.

- De snelheid en de rijstijl aanpassen aan het zicht, het weer, het wegdek en het verkeer.
- Bijzonder voorzichtig gas geven.
- Vermijd heftige stuur- en remmanoeuvres.
- Rem sneller dan gebruikelijk.

### ⚠ ATTENTIE

- Laat uw wagen nooit onbeheerd achter, vooral niet als de achterklep is geopend. Kinderen zouden in de kofferruimte kunnen komen en de klep van binnenuit dichtmaken; ze zijn dan ingesloten en kunnen zonder hulp niet uit de wagen komen – levensgevaar!
- Sluit en vergrendel zowel de achterklep als ook alle portieren wanneer u de wagen verlaat. Controleer vóór het vergrendelen van de wagen of er geen personen meer in de wagen zitten.

### ⓘ VOORZICHTIG

De verwarmingsdraden of, naargelang de uitrusting, de antenne geïntegreerd in de achterraut kunnen beschadigd raken, mogelijk zelfs onherstelbaar, indien ze tegen voorwerpen schuren.

### ⓘ Let op

Geschikte spanbanden om lading aan de bevestigingsogen vast te maken, zijn verkrijgbaar bij een automaterialenzaak.

## Bagageruimte

### Hoedenplank

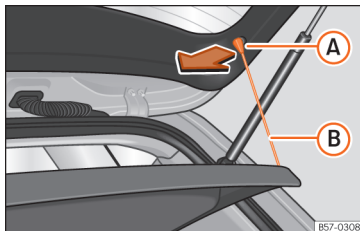

**Afb. 126** In de bagageruimte: hoedenplank uit- en inbouwen.

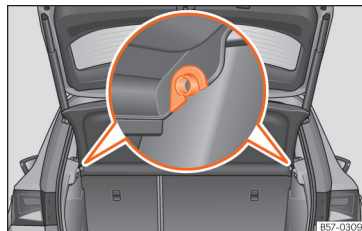

**Afb. 127** In de bagageruimte: hoedenplank uit- en inbouwen.

### Verwijderen

- Bevestigingsbanden »»» **afb. 126** (B) losmaken uit de houders (A).
- Hoedenplank uit de zijsteunen halen »»» **afb. 127** door ze naar boven te trekken en plank weghalen.

Indien nodig kan de hoedenplank onder de dubbele bodem in de bagageruimte worden opgeborgen »»» **pag. 148**.

### Aanbrengen

- De hoedenplank horizontaal terugplaatsen, waarbij de "montagesleuven" ter hoogte van de steunpallen »»» **afb. 127** moeten vallen; de hoedenplank omlaag drukken tot ze vastklikt.
- De bevestigingsbanden »»» **afb. 126** (B) vasthaken in de achterklep. »»

**⚠ ATTENTIE**

Wanneer dieren of losse of niet correct bevestigde voorwerpen vervoerd worden op de hoedenplank, kunnen ze zware verwondingen veroorzaken in geval van plots remmen, een bruske manoeuvre of een ongeval.

- Geen harde, scherpe of zware voorwerpen los of in zakken op de hoedenplank leggen.
- Rijd nooit met dieren op de hoedenplank.

**ⓘ VOORZICHTIG**

- Erop letten dat bij het sluiten van de achterklep de hoedenplank goed geplaatst is.
- Wanneer de bagageruimte te vol geladen is, kan het zijn dat de hoedenplank niet goed past, waardoor deze vervormd kan worden of zelfs kan breken.
- Bij een te vol geladen bagageruimte wordt aanbevolen de hoedenplank te verwijderen.

**ⓘ Let op**

Erop letten dat wanneer u kleding op de hoedenplank legt, het zicht door de achterruit niet belemmerd wordt.

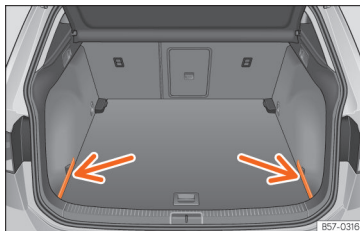
**Hoedenplank opbergen**

**Afb. 128** In de bagageruimte: afdekkingen voor het bewaren van de plank.



**Afb. 129** In de bagageruimte: plaatsing van de plank.

Naargelang de uitrusting kan de hoedenplank na uitbouw worden opgeborgen onder de bodem van de bagageruimte.

- Verwijder de afdekkingen links en rechts » » » **afb. 128**.

- Zet de hoedenplank in de daarvoor bestemde steun » » » **afb. 129**.
- De linker- en rechterafdekkingen opnieuw in de oorspronkelijke stand plaatsen.

## Verstelbare bodem van de bagage-ruimte



**Afb. 130** Verstelbare bodem van de bagage-ruimte: **A**) hoge stand; **B**) lage stand.

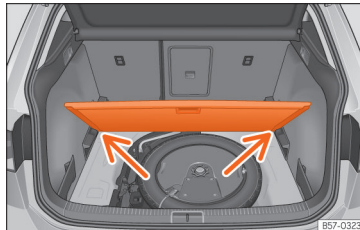

**Afb. 131** Verstelbare bodem van de bagage-ruimte: schuine stand.

### Variabele bodem in hoge stand

- Om van lage naar hoge stand te gaan, licht u de variabele bodem op met de greep »» **afb. 130** ① en trekt u hem naar achteren tot de voorzijde van de bodem volledig voorbij de steunen »» **afb. 130** ② ligt.
- De bodem hierover naar voren schuiven tot tegen de aanslag van de rugleuning van de achterbank en vervolgens de bodem omlaagbrengen met greep ①.

### Variabele bodem in lage stand

- Om van hoge naar lage stand te gaan, licht u de variabele bodem op met de greep »» **afb. 130** ① en trekt u hem naar achteren tot de voorzijde van de bodem volledig voorbij de steunen »» **afb. 130** ② ligt.
- Laat het voorste deel tegen de bodem vallen en duw de bodem naar voren tot tegen de aanslag op de rugleuning van de achterbank,

terwijl u tegelijkertijd de bodem omlaag brengt met greep ①.

### Variabele bodem in schuine stand

Met schuine variabele bodem wordt toegang verkregen tot de zone van het reservewiel/af-dichtset.

- Licht de verstelbare bodem in hoge stand bij de greep »» **afb. 130** ① op, trek eraan en duw hem naar de rugleuning van de achterbank tot de bodem omslaat langs de scharnierlijn en het bewegende deel van de bodem hierop rust.
- Duw de bodem op de daarvoor bestemde houders »» **afb. 131** (pijlen).

### Verstelbare bodem in stand met naar voren geklapte stoelen

- Om van hoge naar lage stand te gaan, licht u de variabele bodem op met de greep »» **afb. 130** ① en trekt u hem wat naar achteren.
- De bodem naar de naar voren geklapte achterbank duwen met greep ① door enige druk naar beneden uit te oefenen, zodat het bewegende deel van de bodem op gelijke hoogte komt van de rugleuningen van de achterbank.

»

**⚠ ATTENTIE**

- De voorwerpen altijd bevestigen, zelfs wanneer de bodem van de bagageruimte correct omhooggebracht is.
- Tussen de achterbank en de bodem van de bagageruimte enkel voorwerpen transporteren die 2/3 van de hoogte van de bodem niet overschrijden.
- Tussen de achterbank en de bodem van de omhooggebrachte bagageruimte mogen enkel voorwerpen worden getransporteerd met een maximumgewicht van ca. 7,5 kg.

**ⓘ VOORZICHTIG**

- Het maximumgewicht dat de variabele bodem van de bagageruimte in de bovenste stand kan dragen is 100 kg.
- Zorg dat de bagageruimtevloer niet naar beneden valt bij het sluiten en volg precies de geleidingen. De zijbekleding en de bagageruimtevloer zouden anders kunnen worden beschadigd.

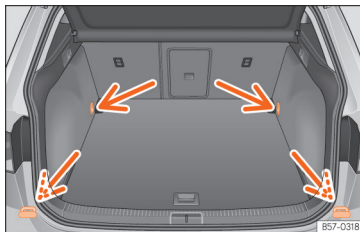
**Bevestigingsogen\***

**Afb. 132** In de bagageruimte: bevestigingsogen.

Aan de voor- en achterzijde van de bagageruimte zijn er een aantal bevestigingsogen  
 »» **afb. 132** om losse voorwerpen en bagage vast te maken met riemen of banden.

Deze voorste bevestigingsogen eerst omhoogklappen om ze te kunnen gebruiken.

**⚠ ATTENTIE**

Als u niet-geslikte of beschadigde bevestigingsbanden of -riemen gebruikt, kunnen ze bij plotseling remmen of een ongeval breken. De voorwerpen kunnen door het interieur worden geslingerd en ernstige of zelfs dodelijke verwondingen veroorzaken.

- De last altijd bevestigen met geschikte riemen of banden die in een goede staat verkeren.

- Span de riemen en banden kruisgewijs op de lading die op de bodem van de bagageruimte is geplaatst en maak ze goed vast aan de bevestigingsogen.
- Nooit de maximale trekbelasting van de bevestigingsogen overschrijden wanneer u voorwerpen vastzet.
- Verzekeer u ervan, vooral in het geval van platte voorwerpen, dat de bovenrand van de lading hoger ligt dan de bevestigingsogen.
- Naargelang de uitrusting dient u rekening te houden met de informatiebordjes in de bagageruimte over het plaatsen van de lading.
- Nooit een kinderzitje aan de bevestigingsogen bevestigen.

**ⓘ Let op**

- De maximale trekbelasting van de bevestigingsogen is ca. 3,5 kN.
- In speciaalzaken kunt u geschikte riemen, banden en bevestigingssysteem voor ladingen aanschaffen. SEAT raadt u aan om daarvoor een SEAT-dealer te raadplegen.
- De bevestigingsogen kunnen niet gebruikt worden voor de versies met uitgerust reservewiel.



### Nettas\*

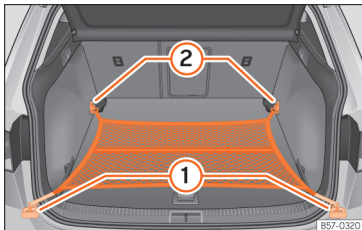

**Afb. 133** In de bagageruimte: nettas vastgehaakt ter hoogte van de bodem.

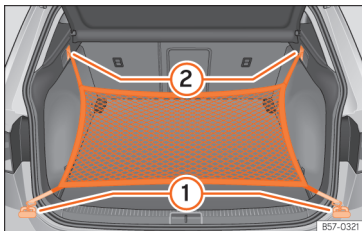

**Afb. 134** In de bagageruimte: ringen ① en haken ② voor het vasthaken van de nettas.

De nettas van de bagageruimte verhindert dat lichte bagage zich zou verplaatsen. In de nettas, voorzien van een ritsluiting, kunnen kleine voorwerpen bewaard worden.

De nettas kan in de bagageruimte op verschillende manieren vastgehaakt worden.

#### Nettas in vloer van bagageruimte vastmaken

Indien nodig moeten de bevestigingsogen eerder worden uitgeklaapt » pag. 150.

- Haken van het net in de bevestigingsogen ① en ② » » **afb. 133** » » ⚠ hangen. De ritsluiting van de tas moet naar boven gericht zijn.

#### Nettas bij de laaddeмпel vasthaken.

- Korte haken van het net in de bevestigingsogen » » **afb. 134** ① » » ⚠ hangen. De ritsluiting van de tas moet naar boven gericht zijn.
- De banden in de haken voor het hangen van tassen ② bevestigen.

#### De nettas uitbouwen

De vastgehaakte nettas is gespannen » » ⚠.

- De nettas loshaken uit de bevestigingsogen.
- De nettas in de bagageruimte bewaren.

### ⚠ ATTENTIE

**De elastische nettas rekken om hem in de bevestigingsogen van de bagageruimte te haken. Na het vasthaken is hij gespannen. Als de nettas op ongeschikte wijze wordt vast- en losgehaakt, kunnen de haken letsels veroorzaken.**

- De haken van de tas altijd goed bevestigen zodat ze niet onbedoeld loskomen van de bevestigingsogen bij het vast- en loshaken.
- Bij het vast- en loshaken van de haken, de ogen en het gezicht beschermen om letsels te vermijden in het geval dat de haken onbedoeld zouden loskomen.
- De haken van de nettas altijd in de beschreven volgorde vasthaken. Indien een haak per ongeluk loskomt, kan dit letsels veroorzaken.

### Tashaken

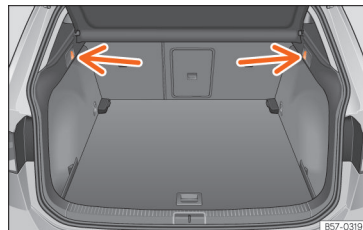

**Afb. 135** In de bagageruimte: tashaken.

Aan weerszijden van de bagageruimte kunnen er haken zijn om tassen aan te hangen » » **afb. 135**.

De haken voor tassen zijn ontworpen om lichte boodschappentassen te bevestigen. »

### ⚠ ATTENTIE

Gebruik de haken nooit om bagage of andere voorwerpen vast te maken. Bij plots remmen of bij een ongeval kunnen de haken breken.

### ⓘ VOORZICHTIG

Elke haak mag met maximaal 2,5 kg worden belast.

### Luik voor het vervoer van lange voorwerpen\*



**Afb. 136** In de rugleuning van de achterbank: luik openen.

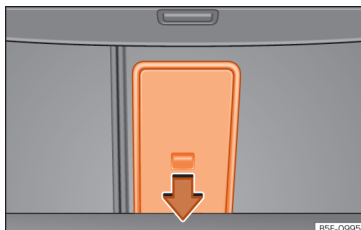

**Afb. 137** In de bagageruimte: luik openen.

Op de achterbank, achter de armleuning in het midden, bevindt zich een luik om lange voorwerpen in de binnenruimte te kunnen vervoeren, zoals bijvoorbeeld ski's.

Om te vermijden de binnenruimte vuil te maken, moeten voorwerpen die vuil zijn worden ingepakt (bijvoorbeeld in een deken) voordat ze via het luik ingevoerd worden.

Met neergeklapte armsteun mag niemand reizen op de middelste zitplaats van de achterbank.

### Luik openen

- De middelste armsteun omlaagbrengen.
- Aan de ontgrendelingshendel trekken in pijlrichting en de afdekking van het luik » » **afb. 136** ⓘ volledig naar voren klappen.
- Achterklep openen.
- Lange voorwerpen via de opening vanuit de bagageruimte invoeren.

- De voorwerpen stevig met de veiligheids gordel bevestigen.
- Achterklep sluiten.

### Het luik sluiten

- Dop van de afdekking van het luik omhoogbrengen tot deze vastklikt. Het rode merkteken van aan de zijkant van de bagageruimte mag niet zichtbaar zijn.
- Achterklep sluiten.
- Indien nodig, de middelste armsteun omhoogbrengen.

### ⓘ Let op

**Het luik kan ook vanuit de bagageruimte worden geopend. Hiertoe dient de ontgrendelingshendel naar beneden te worden gedrukt in pijlrichting en de afdekking naar voren » » **afb. 137**.**

## Scheidingsnet\*

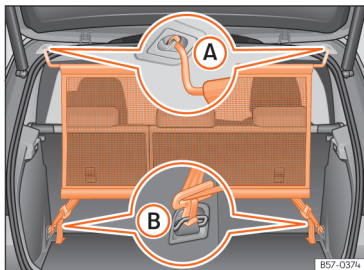

Afb. 138 Scheidingsnet gemonteerd.

Het scheidingsnet dient om te verhinderen dat voorwerpen in de bagageruimte door het interieur geslingerd worden, bijv. bij plots remmen.

### Scheidingsnet inbouwen

Het scheidingsnet kan achter de achterstoelen worden gemonteerd of, naargelang de uitrusting, achter de voorstoelen met neergeklapte achterste zitrij.

- Bouw zo nodig de hoedenplank uit » pag. 147.
- Haak het scheidingsnet in de houder aan de linkerzijde van het dak » afb. 138 A. Trek daarbij de dwarssteun omlaag tot voorbij de bovenste stand.

- Haak het scheidingsnet in de houder aan de rechterzijde van het dak, door de dwarssteun » afb. 138 A samen te drukken.
- Maak de twee haken van het scheidingsnet vast aan de bevestigingsogen van de bagageruimte » afb. 138 B en trek de banden aan.

Voor het demonteren gaat u in omgekeerde volgorde te werk.

### ⚠ ATTENTIE

**Bij plots remmen of bij een ongeval kunnen voorwerpen door de binnenruimte geslingerd worden en zware of dodelijke verwondingen veroorzaken.**

- Controleer of de dwarssteunen juist zijn vastgeklikt.
- De voorwerpen altijd bevestigen, ook wanneer het scheidingsnet correct ingebouwd is.
- In een rijdende wagen mag niemand plaatsnemen achter het ingebouwde scheidingsnet.

### ⓘ VOORZICHTIG

Indien het scheidingsnet verkeerd wordt bevestigd op punten die niet daarvoor bestemd zijn, kan er letsel optreden.

## Dakdragersysteem\*

### Inleiding tot thema

Het dak van de wagen is ontworpen voor een optimale aerodynamica. Daarom kunnen op de watergoot van het dak geen dwarsdragers noch conventionele dakdragers meer worden gemonteerd.

Aangezien de watergoten deel uitmaken van het dak om de luchtweerstand te verminderen, kunnen enkel door SEAT goedgekeurde dwarsdragers en dakdragersystemen worden gebruikt.

### Gevallen waarin de dwarsdragers en het dakdragersysteem moeten worden uitgebouwd

- Wanneer ze niet worden gebruikt.
- Wanneer u de wagen in een wasstraat wilt gaan wassen.
- Wanneer de hoogte van de wagen de toegelaten doorgangshoogte overschrijdt, bijvoorbeeld in een garage.

### ⚠ ATTENTIE

- De last altijd bevestigen met geschikte riemen of banden die in een goede staat verkeren.

»

- Grote, zware, lange of platte ladingen hebben een negatieve invloed op de aerodynamica, het zwaartepunt en het rijgedrag van de wagen.
- Plots remmen en bruske manoeuvres vermijden.
- De snelheid en de rijstijl aanpassen aan het zicht, het weer, het wegdek en het verkeer.

### ⓘ VOORZICHTIG

- De dwarsdragers en het dakdragersysteem altijd uitbouwen voordat u door een automatische wasstraat rijdt.
- De hoogte van uw wagen verandert door de montage van de dwarsdragers en het dakdragersysteem en ook door de daarop bevestigde lading. Zorg daarom dat de hoogte van de wagen de maximumhoogte niet overschrijdt voor het rijden door ondergrondse doorgangen of garagepoorten.
- De dwarsdragers, het dakdragersysteem en de hierop bevestigde last mogen niet in contact komen met de dakantenne noch een hindernis vormen in de zone van het verloop van het panoramische schuifdak en van de achterklep.
- Bij het openen van de achterklep, zorgen dat de achterklep de lading niet raakt.

### 🌿 Milieu-aanwijzing

Wanneer de dwarsdragers en een dakdragersysteem ingebouwd zijn, neemt het brandstofverbruik toe wegens de verhoogde luchtweerstand.

### De dwarsdragers en het dakdragersysteem bevestigen

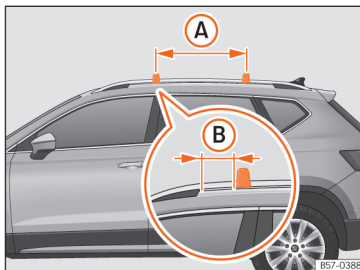

**Afb. 139** Bevestigingspunten voor de reling van het dakdragersysteem.

De dwarsbalken vormen de basis voor een aantal bijzondere dakdragersystemen. Uit veiligheidsoverwegingen is het nodig specifieke systemen te gebruiken om bagage, fietsen, surfplanken, ski's en boten te transporteren. Bij de SEAT-specialisten kunnen geschikte accessoires worden aangekocht.

De dwarsdragers en het dakdragersysteem altijd correct bevestigen. Altijd rekening houden met montageaanwijzingen die geleverd worden met de betreffende dwarsdragers en dakdragersysteem.

De dwarsdragers worden ingebouwd op de zijdragers van het dak. De afstand tussen de dwarsstangen »» **afb. 139 A** moet tussen 70 en 90 cm liggen en de afstand tussen de dwarsstangen en de steunen van de zijstangen van het dak **B** moet 15 cm bedragen.

### ⚠ ATTENTIE

De verkeerde bevestiging en gebruik van de dwarsbalken en het dakdragersysteem kunnen ertoe leiden dat het volledige systeem loskomt van het dak en een ongeval en verwondingen veroorzaakt.

- Neem altijd de montage-instructies van de fabrikant in acht.
- De schroefverbindingen en de bevestigingen voor elke rit nakijken en indien nodig na een kort traject aantrekken. Bij lange reizen de schroefverbindingen en bevestigingen in elke pauze nakijken.
- Geen wijzigingen of reparaties uitvoeren aan de dwarsdragers noch aan het dakdragersysteem.

### ⓘ Let op

De montageaanwijzingen die geleverd worden met de betreffende dwarsdragers

en dakdragersysteem aandachtig lezen en altijd in de wagen meenemen.

### Het dakdragersysteem laden

De lading kan enkel veilig bevestigd worden indien de dwarsdragers en het dakdragersysteem correct ingebouwd zijn » » » ⚠.

### Toelaatbare dakbelasting

De toelaatbare dakbelasting voor uw wagen bedraagt **75 kg**. Dit getal vloeit voort uit de som van het gewicht van het dakdragersysteem, de dwarsbalken en de op het dak vervoerde lading » » » ⚠.

Win altijd informatie in over het gewicht van het dakdragersysteem, de dwarsdragers en de te vervoeren laden en weeg ze in voorkomend geval. De maximaal toelaatbare lading op het dak nooit overschrijden.

Bij het gebruik van dwarsdragers en dakdragersystemen met een geringer draagvermogen kan de toelaatbare dakbelasting niet worden benut. In dit geval mag het dakdragersysteem alleen tot de gewichtsgrens worden belast die in de montage-instructie is aangegeven.

### Last verdelen

De lading gelijkmatig verdelen en op juiste wijze vastmaken » » » ⚠.

### De bevestigingen controleren

Na het monteren van de dwarsdragers en het dakdragersysteem, de schroefverbindingen en de bevestigingen na een kort traject nakijken en daarna regelmatig.

#### ⚠ ATTENTIE

- De aangeduide daklading, de op de assen toegestane ladingen noch het maximaal toelaatbare gewicht van de wagen overschrijden.
- Het laadvermogen van de dwarsdragers en van het dakdragersysteem niet overschrijden, zelfs als de maximaal toelaatbare daklading niet bereikt werd.
- Altijd de zwaarste voorwerpen vooraan bevestigen en de lading in het algemeen gelijkmatig verdelen.

#### ⚠ ATTENTIE

Is de lading los of niet correct bevestigd, dan kan ze van het dakdragersysteem vallen en ongevallen en verwondingen veroorzaken.

- Altijd geschikte riemen en banden gebruiken die in een goede staat verkeren.

## Opbergvak

### Inleiding tot thema

Gebruik de opbergvakken uitsluitend om kleine of lichte voorwerpen te bewaren.

#### ⚠ ATTENTIE

Voorwerpen die niet zijn vastgemaakt in de wagen kunnen door het interieur worden geslingerd bij plots remmen of een bruusk manoeuvre. Dit kan leiden tot ernstige letsels, alsook verlies van controle over het stuur.

- Vervoer geen dieren of harde, scherpe of zware voorwerpen in de open opbergvakken van de wagen, op het dashboard of op de afdekking achter de stoelen achterin, noch in de kledingstukken of tassen die in het interieur hangen.
- Houd de opbergvakken steeds gesloten tijdens het rijden.

#### ⚠ ATTENTIE

Voorwerpen in de voetenruimte van de bestuurder kunnen het bedienen van de pedalen belemmeren. Hierdoor kan de bestuurder de controle over het stuur verliezen en verhoogt het risico op ernstige letsels.

- Verzeker u ervan dat niets de werking van de pedalen kan belemmeren. »

- Maak de vloermat altijd goed vast in de voetenruimte.
- Plaats nooit andere matten of afdekkingen op de reeds gemonteerde vloermat.
- Zorg ervoor dat geen enkel voorwerp in de voetenruimte van de bestuurder kan vallen tijdens het rijden.
- Bij stilstaande wagen verwijderd u de voorwerpen die zich in de voetenruimte bevinden.

### ⚠ ATTENTIE

Indien aanstekers worden achtergelaten in de wagen, kunnen ze beschadigd raken of onbedoeld in werking treden. Dit kan ernstige brandwonden en schade aan de wagen veroorzaken.

- Voordat u een stoel verstelt, moet u steeds kijken dat er zich geen aansteker bevindt in het gebied van de bewegende delen van de stoel.
- Voordat u een opbergvak sluit, moet u steeds kijken dat er zich geen aansteker bevindt in het sluitingsgebied.
- Laat geen aansteker achter in een opbergvak of op een ander oppervlak van de wagen, omdat hij – met name in de zomer – kan ontbranden door de hoge temperaturen in het interieur.

### ⚠ VOORZICHTIG

- Bewaar geen temperatuurgevoelige voorwerpen, voedsel of medicijnen in het interieur. Hoge of lage temperaturen kunnen ze doen bederven of onbruikbaar maken.
- Voorwerpen met transparante materialen die in de wagen worden achtergelaten, zoals brillen, vergrootglazen of doorschijnende zuignappen vastgemaakt op de ruiten, kunnen het zonlicht concentreren en schade veroorzaken in het interieur.

### Dashboardkastje



**Afb. 140** Aan de bestuurderszijde: dashboardkastje.

In het dashboardkastje bevindt zich de cd-speler en opening voor SD-kaarten, afhankelijk van de uitrusting.

### Dashboardkastje openen en sluiten

*Openen:* trek aan de greep »» **afb. 140** en open het dashboardkastje.

*Sluiten:* duw het dashboardkastje omhoog.

### ⚠ ATTENTIE

Indien het dashboardkastje open wordt gelaten, verhoogt het risico op ernstige letsels bij een ongeval, plots remmen of bruusk manoeuvre.

- Houd het dashboardkastje steeds gesloten tijdens het rijden.

### Opberglade onder voorstoelen\*



**Afb. 141** Opberglade onder de voorstoel.

*Openen:* druk op de greep in het handvat van de lade en trek de lade naar buiten.

*Sluiten:* duw de lade onder de stoel tot ze vastklikt.

### ⚠ ATTENTIE

Indien de lade open blijft staan, kan ze de werking van de pedalen hinderen. Dit kan ongevallen en ernstige letsels tot gevolg hebben.

- Houd de lade steeds gesloten tijdens het rijden. Anders kunnen de lade en voorwerpen die eruit vallen in de voetenruimte van de bestuurder terechtkomen en de werking van de pedalen hinderen.

### ⓘ VOORZICHTIG

De lade kan maximaal 1,5 kg dragen.

## Bekerhouders



Afb. 142 Middenconsole: bekerhouder aan voorzijde.

In de opbergvakken van de portieren van de bestuurder en bijrijder is er een flessenhouder.

### Bekerhouder aan voorzijde

In de middenconsole zitten twee bekerhouders.

### ⚠ ATTENTIE

Verkeerd gebruik van de bekerhouders kan leiden tot letsel.

- Zet nooit hete dranken in de houder. Bij het remmen of een ongeval tijdens het rijden kunnen de warme dranken in de bekerhouders worden gemorst en brandwonden veroorzaken.
- Vermijd dat flessen of andere voorwerpen in de voetenruimte van de bestuurder vallen tijdens het rijden, aangezien ze de werking van de pedalen kunnen hinderen.
- Plaats nooit glazen, voedsel of andere zware voorwerpen in de bekerhouders. Deze zware voorwerpen kunnen door het interieur worden geslingerd bij een ongeval en ernstige letsels veroorzaken.

### ⚠ ATTENTIE

Gesloten flessen kunnen ontploffen in de wagen door het effect van de warmte of koude.

- Laat nooit gesloten flessen in de wagen bij erg hoge of lage temperaturen.

### ⓘ VOORZICHTIG

Laat tijdens het rijden geen open verpakkingen in de bekerhouders. Indien de drank wordt gemorst (bijv. bij plots remmen), kan er schade optreden in de wagen en aan de elektrische installatie.

### ⓘ Let op

De binnenelementen van de bekerhouders kunnen eruit worden gehaald voor reiniging.

## Andere opbergvakken

U vindt verdere opbergvakken, houders en steunen op de volgende plaatsen in de wagen:

- In de middenconsole.
- Aan de bovenzijde van het dashboardkastje in wagens zonder cd-speler. De lading mag niet hoger zijn dan 1,2 kg.
- Bij de achterplaatsen bevinden zich links en rechts van de zitplaatsen verdere opbergvakken.

Aan de middenstijlen van de portieren en in de achterste handgrepen van het dak zijn er een aantal haken. »

**⚠ ATTENTIE**

Door het ophangen van kledingstukken kan het zicht van de bestuurder belemmerd worden, wat kan leiden tot ongevallen en ernstige letsels.

- Hang de kledingstukken steeds zo aan de haken dat ze het zicht van de bestuurder niet verminderen.
- Hang aan de kledinghaken uitsluitend lichte kleding. Laat geen zware, harde of scherpe voorwerpen in de zakken van die kleding achter.
- Geen kleeerhanger gebruiken om kleding op te hangen, omdat anders de werking van de hoofdairbag wordt belemmerd.

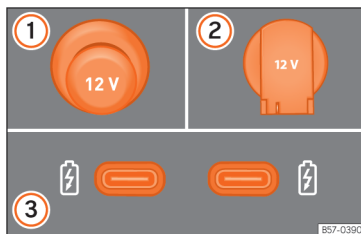
**Stopcontacten****Stopcontacten in de wagen**

**Afb. 143** 12 V stopcontact: ① in de middenconsole, ② in de bagageruimte. USB-stopcontact aan de achterzijde van de middenconsole ③.

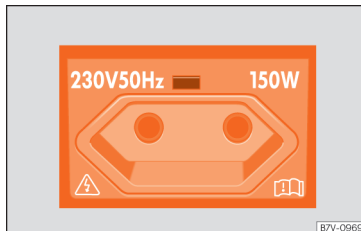

**Afb. 144** Aan de linkerkant van de bagageruimte: stopcontact van 230 volt.

**In de middenconsole**

- Dop van het stopcontact in de middenconsole » » » **afb. 143** ① verwijderen.
- Steker van het elektrische apparaat in de accessoireaansluiting steken.

**In de bagageruimte\***

- Klep van het stopcontact omhoogklappen » » » **afb. 143** ②.
- Steker van het elektrische apparaat in de accessoireaansluiting steken.

**Maximaal stroomverbruik**

Stopcontact	Maximaal stroomverbruik
12 volt	120 watt
230 volt	150 watt (pieken van 300 watt)

De 12-volt accessoireaansluiting kan voor elektrische apparaten worden gebruikt.

Zorg ervoor dat het maximale stroomverbruik vermeld op elk stopcontact niet wordt overschreden. Het stroomverbruik van de apparaten staat vermeld op het typeplaatje.

Wanneer twee of meer elektrische apparaten tegelijk worden aangesloten, mag het totale verbruik ervan nooit groter zijn dan 190 watt » » » ①.



### USB-stopcontacten

Naargelang de uitrusting en het land kan de wagen ook beschikken over USB-aansluitingen, die **enkel gebruikt kunnen worden voor het laden en de stroomvoorziening**.

Deze USB-ingangen bevinden zich aan de achterzijde van de middenconsole, tussen de stoelen voorin » **afb. 143** (3). Deze aansluitingen kunnen werken met een maximaal vermogen van maximaal 10,5 W per poort.

Ze zijn **niet** ontworpen voor het afspelen van bestanden.

### Stopcontact van 230 volt\*

Met draaiende motor wordt het stopcontact » **afb. 144** automatisch actief zodra een stekker wordt ingestoken. Indien voldoende energie beschikbaar is, kan het stopcontact ook nog gebruikt worden na uitschakeling van de motor. » **⚠**

*Een elektrisch apparaat aansluiten:* de stekker in het stopcontact steken tot de aanslag om de ingebouwde kinderbeveiliging te deblokken. Het stopcontact levert stroom zodra de kinderbeveiliging is gedeblokkeerd.

#### Led-weergave in het stopcontact

Permanent  
groen licht:

Het kinderslot is ontgrendeld.  
Het stopcontact is gebruiksklaar.

#### Led-weergave in het stopcontact

Knipperend  
groen licht:

het contact is uitgeschakeld, maar er is voldoende energie beschikbaar om het stopcontact gedurende maximaal 10 minuten van stroom te voorzien. Indien de stekker voor afloop van die tijd wordt uitgetrokken, wordt het stopcontact uitgeschakeld en kan het niet meer gebruikt worden zolang het contact niet opnieuw wordt ingeschakeld.

Knipperend rood  
licht:

er is een storing, bijv. uitschakeling door te hoge stroom of door oververhitting.

### Uitschakeling door oververhitting

Wanneer de temperatuur een bepaalde waarde overschrijdt, wordt de omvormer van het stopcontact van 230 volt automatisch uitgeschakeld. De uitschakeling voorkomt oververhitting wanneer het stroomverbruik van de aangesloten apparaten overmatig is of de omgevingstemperatuur erg hoog. Het stopcontact van 230 volt kan opnieuw gebruikt worden na afkoeling. Daarvoor moet de stekker van het aangesloten apparaat worden uitgetrokken en vervolgens weer ingestoken. Zo wordt vermeden dat het elektrische apparaat ongewenst weer wordt ingeschakeld.

#### ⚠ ATTENTIE

De elektrische installatie staat onder hoogspanning!

- Mors geen vloeistoffen op het stopcontact.
- Steek geen adapters of verlengstukken in het stopcontact van 230 volt. Anders wordt de ingebouwde kinderbeveiliging gedeblokkeerd en zal het stopcontact werken.
- Steek geen geleidende voorwerpen (bijv. een naald) in het stopcontact van 230 volt.

#### ⚠ ATTENTIE

De aansluiting functioneert alleen bij ingeschakeld contact. Onjuist gebruik kan leiden tot ongevallen en zelfs brand. Daarom mag u nooit kinderen alleen achterlaten in de wagen terwijl de sleutel nog op het contact steekt. Gevaar voor verwondingen!

#### ⓘ VOORZICHTIG

Alleen passende stekkers gebruiken om beschadiging aan de stopcontacten te voorkomen.

#### ⓘ VOORZICHTIG

- Stopcontact van 230 volt:
  - laat geen zware apparaten of connectoren (bijv. stroombron) aan het stopcontact hangen.
  - Sluit geen neonlampen aan.

»

- Sluit enkel apparaten aan met dezelfde spanning als het stopcontact.
- Door de ingebouwde functie van uitschakeling bij oververhitting wordt voorkomen dat elektrische apparaten die een hoge aanloopstroom nodig hebben worden ingeschakeld. In dat geval moet de voedingskabel van het elektrische apparaat losgekoppeld worden en probeert u na ongeveer 10 seconden opnieuw het apparaat aan te sluiten.

#### Let op

- Bij stilstaande motor en ingeschakelde elektrische apparaten ontlaaft de accu zich.
- Als het aangesloten apparaat te warm wordt, schakel het dan onmiddellijk uit en ontkoppel het van het boordnet.
- Trek de apparaten uit de USB-poorten voordat u het contact in- en uitschakelt, om ze te beschermen tegen eventuele schade veroorzaakt door de schommeling in elektrische spanning.
- Het is mogelijk dat een aantal apparaten niet correct werkt in de stopcontacten van 230 volt door een gebrek aan vermogen [watt].

## Airconditioning

### Verwarming, ventilatie en koeling

#### Inleiding

Afhankelijk van de uitrusting van de wagen kunnen verschillende systemen gemonteerd zijn:

- De **handbediende airconditioning** verwarmt, koelt en ontvochtigt de lucht.
- De **Climatronic** is een automatische airconditioning die de lucht verwarmt, koelt en ontvochtigt.

Met de automatische regeling van de Climatronic kunnen de temperatuur, verdeling en stroom van de lucht automatisch worden afgesteld.

De airconditioning is efficiënter indien het interieur gesloten is. Wanneer er zich veel warmte ophoopt in de wagen, kan het koelproces worden versneld door te ventileren.

De betreffende toets indrukken om een concrete functie in te schakelen. Om de functie uit te schakelen, nogmaals op de toets drukken.

De leds die branden naast de toetsen geven aan dat de functie geactiveerd is.

De gele functietoetsen in de instellingen voor klimatisering van het infotainmentsysteem geven aan dat de functie geactiveerd is  
» pag. 164.

#### Interieurluchtfilter

Het interieurluchtfilter met adsorptiekoolelement verlaagt de verontreiniging van de lucht die het interieur binnenstroomt.

Het interieurluchtfilter moet regelmatig worden vervangen om te voorkomen dat de werking van de airconditioning negatief wordt beïnvloed.

Indien het rendement van het filter reeds eerder vermindert omdat de wagen in een sterk verontreinigde omgeving gebruikt wordt, moet het filter vervangen worden zonder het verstrijken van het voorziene interval af te wachten.

#### Zuinig gebruik van de airconditioning

Als de airconditioning aan staat, vraagt de compressor motorvermogen, hetgeen van invloed op het brandstofverbruik is.

Voor een optimale werking van de airconditioning moeten de ruiten en het panoramaschuifdak gesloten blijven. Wanneer echter het interieur bij een stilstaande wagen door binnenvallende zonnestralen sterk is verwarmd, kan het afkoelen worden versneld door de ruiten en het panoramaschuifdak even te openen.

### ⚠ ATTENTIE

Als het zicht door alle ruiten van de wagen niet goed is, neemt het risico op ongevallen met ernstige gevolgen toe.

- Zorg ervoor dat alle ruiten ijs- en sneeuwvrij zijn, en dat ze niet beslagen zijn om goed te kunnen kijken wat er buiten de wagen allemaal gebeurt.
- Ga alleen rijden als het zicht goed is.
- Zorg er altijd voor dat u het verwarmings- en ventilatiesysteem, de airconditioning en de achterrautverwarming gebruikt om goed te kunnen zien wat er buiten de wagen allemaal gebeurt.
- Laat de luchtcirculatie nooit gedurende een lange periode aan. Wanneer het koelsysteem niet werkt en de circulatiefunctie aan staat, kunnen de ruiten snel beslaan en kan het zicht zo aanzienlijk beperkt worden.
- Schakel de circulatiefunctie uit wanneer u deze niet nodig heeft.

### ⓘ VOORZICHTIG

- Het interieurluchtfILTER moet altijd in een SEAT-garage worden vervangen.

- Als u vermoedt dat de klimaatregeling of airconditioning defect is, moet u deze onmiddellijk uitzetten. Hierdoor wordt bijkomende schade voorkomen. De klimaatregeling of airconditioning door een gespecialiseerde werkplaats laten controleren.
- Reparatiwerkzaamheden aan de klimaatregeling of airconditioning vereisen bijzondere vakkennis en speciaal gereedschap. Geadviseerd wordt om naar de werkplaats van een officiële SEAT dealer te gaan.

### ⓘ Let op

- Als het koelsysteem uitgeschakeld is, wordt de lucht die van buiten wordt aangezogen, niet ontvochtigd. Om te voorkomen dat de ruiten beslaan, adviseert SEAT aan de koeling (compressor) ingeschakeld te laten. Voor het inschakelen toets **(A/C)** indrukken. Het controlelampje in de toets moet gaan branden.
- Het maximale verwarmingsvermogen en de zo snel mogelijke ontwaseming van de ruiten worden verkregen wanneer de motor zijn normale werkingstemperatuur bereikt.
- De luchtinlaat voor de voorruit moet vrij van ijs, sneeuw of bladeren zijn, opdat verwarming en airconditioning optimaal kunnen functioneren en het beslaan van de ruiten wordt voorkomen.
- De uit de luchtroosters naar buiten gaande lucht die door het hele interieur stroomt,

wordt via de hiervoor bedoelde ventilatiegloeuen in de bagageruimte afgezogen. Daarom moet vermeden worden dat deze gloeuen verstopt raken.

- Als de luchtcirculatiestand is ingeschakeld, adviseren wij niet te roken omdat de aangezogen rook op de verdamper van het koelsysteem neerslaat en zo voor blijvende geuroverlast zorgt.
- Geadviseerd wordt de airconditioning minstens één keer per maand aan te zetten zodat de pakkingen van het systeem gesmeerd en eventuele lekkages vermeden worden. Als u een verminderd koelvermogen constateert, stelt u zich dan in verbinding met een Technische Dienst om het systeem te laten controleren.
- Als de motor sterk belast wordt, wordt de compressor tijdelijk uitgeschakeld.

## Bedieningselementen en functies van de Climatronic\*



**Afb. 145** In de middenconsole: bedieningselementen van de Climatronic.

### Temperatuur ①/②

De temperatuur aan de linker- en rechterzijde kan afzonderlijk worden ingesteld met de regelknoppen. De geselecteerde temperatuur wordt getoond op het scherm van het bedieningspaneel van de airco.

**Synchronisatie:** druk op de toets **SYNC** om de instelling aan de bestuurderszijde op de voorpassagierszijde toe te passen. Bedien de temperatuurregelaar voor de passagierszijde als u de temperatuur aan die zijde afzonderlijk wilt instellen.

### AUTO

De ingestelde temperatuur voor de lucht wordt constant gehouden. De luchtstroom en -verdeling worden automatisch geregeld. De automatische regeling wordt uitgeschakeld wanneer het vermogen van de ventilator handmatig wordt gewijzigd.

### Koelwerking A/C

De knop indrukken om het koelsysteem aan of uit te zetten.



De koelwerking koelt en ontvochtigt de lucht.

### Aanjager

Past het vermogen van de ventilator aan.

### Luchtverdeling

De luchtstroom wordt automatisch ingesteld op een comfortabele waarde. De stroom kan ook handmatig worden verdeeld naar de gewenste zone door te drukken op de betreffende knop:

-  De lucht wordt naar de borstkas geleid.
-  De lucht wordt naar de voetenruimte geleid.

 De lucht wordt naar de voorruit geleid.

### Maximaal koelvermogen A/C MAX

De luchtcirculatie en airco worden automatisch ingeschakeld en de luchtverdeling wordt automatisch in stand  gezet.

### Ontdooi-/ontwasemingsfunctie MAX

De ontwasemingsfunctie van de Climatronic verwijdert ijs en damp van de voorruit. De lucht wordt ontvochtigd en de aanjager wordt op een hoger vermogen gezet.

### Infotainmentsysteem SETUP

Opent de instellingen voor klimatisering in het infotainmentsysteem »» pag. 164.

In het scherm van het infotainmentsysteem wordt het menu voor bediening en instelling van de klimaatregeling getoond.

**Achterrautverwarming** 

Schakelt de achterrautverwarming in en uit.

Werkt enkel wanneer de motor draait en wordt pas na maximaal 10 minuten automatisch uitgeschakeld.

De achterrautverwarming dient uitgeschakeld te worden zodra de ruit niet meer beslagen is. Een lager stroomverbruik is gunstig voor het brandstofverbruik.

Om de accu te beschermen kan het gebeuren dat deze functie tijdelijk uitgeschakeld wordt. Zodra de normale bedrijfsomstandigheden hersteld zijn, kan de functie weer gebruikt worden.

**Luchtcirculatie** 

Schakelt de circulatiefunctie in en uit. » pag. 165

**Stoelverwarming** 

Schakelt de stoelverwarming in en uit » pag. 166

**Uitschakelen OFF**

Schakelt de airconditioning uit. Indien de ventilator handmatig wordt ingesteld op 0 wordt ze ook uitgeschakeld.

**Interieurvoorverwarming** 

Schakelt de interieurvoorverwarming in en uit » pag. 169.

**Instellingen voor klimatisering in het infotainmentsysteem**

Opent het menu Interieurvoorverwarming in de instellingen voor klimatisering van het infotainmentsysteem » pag. 169.

**Air Care**

Het allergenenfilter van de Air Care Climatronic kan ervoor zorgen dat minder schadelijke stoffen binnendringen, inclusief allergenen » pag. 165.

**Automatische voorruitverwarming** 

Schakelt de voorruitverwarming met draaiende motor in en uit » pag. 168.

**Stuurwielverwarming** 

Schakelt de stuurverwarming in en uit » pag. 167.

**Knoppen voor de handbediende airconditioning**

**Afb. 146** In de middenconsole: Knoppen voor de handbediende airconditioning.

»

## Koelwerking A/C

De knop indrukken om het koelsysteem aan of uit te zetten.

### Temperatuur ①

Draai aan de regelknop om de temperatuur in te stellen.





### Aanjager

Door te draaien aan de regelknop ② kan het vermogen van de aanjager worden afgesteld.

Op stand 0 zijn de aanjager en handbedienende airconditioning uitgeschakeld. De stand 6 is het maximum.

### Luchtverdeling / / / /

Door te draaien aan de regelknop ③ wordt de lucht verdeeld over de gewenste zone:

-  De lucht wordt naar de borstkas geleid.
-  De lucht wordt naar de borstkas en voetenruimte geleid.
-  De lucht wordt naar de voetenruimte geleid.
-  De lucht wordt naar de voorruit en voetenruimte geleid.

### Ontdooi-/ontwasemingsfunctie

Met de regelknop ③ in stand  wordt de luchtstroom naar de voorruit geleid. De lucht-

circulatiefunctie wordt automatisch uitgeschakeld of niet gestart. Verhoog het vermogen van de ventilator om de voorruit zo snel mogelijk te ontwasemen. Het aircosysteem wordt automatisch ingeschakeld om de lucht te drogen.

### Maximaal koelvermogen A/C MAX

Met de regelknop in stand **A/C MAX** worden de luchtcirculatie en airco automatisch ingeschakeld en de luchtverdeling wordt automatisch in stand  gezet.

### Achterrautverwarming

Werkt enkel wanneer de motor draait en wordt pas na maximaal 10 minuten automatisch uitgeschakeld.

De achterrautverwarming dient uitgeschakeld te worden zodra de ruit niet meer beslagen is. Een lager stroomverbruik is gunstig voor het brandstofverbruik.

Om de accu te beschermen kan het gebeuren dat deze functie tijdelijk uitgeschakeld wordt. Zodra de normale bedrijfsomstandigheden hersteld zijn, kan de functie weer gebruikt worden.

### Luchtcirculatie

»» pag. 165

## Stoelverwarming

»» pag. 166

## Instellingen voor klimatisering in het infotainmentsysteem

De instellingen voor klimatisering in het infotainmentsysteem zijn beschikbaar in de Climatronic. Sommige functies zijn afhankelijk van de wagenuitrusting.

### Menu Klimategeling openen

- Druk op de toets **SETUP** van het bedieningspaneel van de Climatronic.

Aan de bovenzijde van het scherm worden de actuele instellingen voor de klimatisering getoond. Onderaan staan de vaakst gebruikte functietoetsen van de klimatisering.

### Werkingsmodi van de airconditioning

De werkingsmodi van de airconditioning worden aangegeven met kleuren:

- Blauw: koeling
- Rood: verwarming.

### Submenu van algemene instellingen

Stelt de volgende functies in:

- Automatische werking van de luchtcirculatie »» pag. 165.

- Koelvloestofverwarmer » pag. 170.
- Automatische voorruitverwarming » pag. 168.

### Submenu van vorige instellingen

Stelt de automatische en handmatige werking van het koelsysteem in, of schakelt de airconditioning uit.

### Klimatiseringsprofielen

Het ventilatorvermogen instellen in automatische regeling.

### Luchtroosters

Voor een correcte verwarming, koeling en ventilatie in het interieur van de wagen moeten de luchtroosters continu geopend zijn.

- Om de luchtroosters te openen en sluiten, draait u het betreffende kartelwielje in de gewenste richting. Als het wielje in de stand ► staat, is het luchtrooster gesloten.
- De luchtrichting oriënteren met de hendel van het ventilatierooster.

Er zijn ook luchtroosters die niet versteld kunnen worden; deze zijn te vinden in het dashboard in de voetenruimte en achteraan in de wagen.

### Let op

**Plaats nooit voedingsmiddelen, medicijnen of andere voorwerpen die gevoelig zijn voor temperaturen voor de luchtroosters, ze kunnen beschadigd of onbruikbaar raken als gevolg van de lucht.**

### Luchtcirculatie

In de circulatiefunctie wordt vermeden dat buitenlucht terechtkomt in het interieur.

Uit veiligheidsoverwegingen wordt de circulatiefunctie uitgeschakeld in de volgende situaties:

- U drukt op de toets  MAX of zet de luchtverdeelknop op .
- Een sensor detecteert dat de ruiten kunnen aandampen.

### Handmatige circulatiefunctie in- en uitschakelen

- De knop  indrukken om de handmatige circulatiefunctie aan of uit te zetten.

### Automatische werking van de luchtcirculatie van Climatronic

Als de automatische circulatiefunctie is geactiveerd, wordt verse lucht toegelaten tot het interieur van de wagen. Wanneer het systeem een verhoogde concentratie aan schadelijke

stoffen in de buitenlucht vaststelt, wordt de circulatiefunctie automatisch ingeschakeld. Wanneer het verontreinigingsniveau opnieuw een normaal peil bereikt, wordt de circulatiefunctie uitgeschakeld.

Het systeem is niet in staat om onaangename geuren op te sporen.

De circulatiefunctie wordt **niet** automatisch ingeschakeld in uitvoeringen zonder vochtsensor en in geval van de volgende buitenomstandigheden:

- De buitentemperatuur is lager dan +3 °C [+38 °F].
- Het koelsysteem is uitgeschakeld en de omgevingstemperatuur is lager dan +10 °C [+50 °F].
- Het koelsysteem is uitgeschakeld, de omgevingstemperatuur is lager dan +15 °C [+59 °F] en de ruitenwisser is ingeschakeld.

### Air Care Climatronic met allergenenfilter

Het allergenenfilter van de Air Care Climatronic kan ervoor zorgen dat minder schadelijke stoffen binnendringen, inclusief allergenen.

Indien de optie Air Care actief is, wordt de circulatiefunctie van de airconditioning gemaximaliseerd. Het risico bestaat dan dat de ruiten aandampen naargelang de vochtigheidsgraad in het interieur en de buitentemperatuur. De circulatiefunctie wordt automatisch geregeld en bevat een automatische »

instelling om vermoeidheid van de inzittenden te voorkomen.

- Open de instellingen voor klimatisering in het infotainmentsysteem » pag. 164.
- Schakel de Air Care-functie in of uit met **Air Care** aan.

### ⚠ ATTENTIE

Gebruikte lucht verhoogt de vermoeidheid en leidt tot concentratieverlies van de bestuurder. Dit kan een ernstig ongeval tot gevolg hebben.

- Schakel de ventilator nooit gedurende langere tijd uit en gebruik de luchtcirculatiefunctie niet gedurende een lange tijd omdat de lucht in de wagen niet ververst wordt.
- Wanneer het koelsysteem niet werkt en de circulatiefunctie aanstaat, kunnen de ruiten snel aandampen en kan het zicht zo aanzienlijk beperkt worden.

### ⓘ VOORZICHTIG

In wagens met airconditioning wordt aanbevolen niet te roken wanneer de circulatiefunctie is ingeschakeld. De aangezogen rook kan neerslaan op de verdampers van het koelsysteem en op het actieve koolpatroon van het stof- en pollenfilter, wat leidt tot een permanente onaangename geur.

### ⓘ Let op

- **Climatronic: wanneer de ruitenwisser werkt, wordt bij het achteruit schakelen de circulatiefunctie ingeschakeld om te vermijden dat de uitlaatgassen of onaangename geuren het interieur binnenkomen.**
- Bij zeer hoge buitentemperaturen moet de handmatige instelling van de circulatiefunctie kort geselecteerd worden om het interieur sneller af te koelen.





### Stoelverwarming\*

Met draaiende motor kunnen de voorstoelen en de buitenste achterstoelen elektrisch verwarmd worden op drie vermogensstanden.

#### Vermogensstanden van de stoelverwarming

De werkingsmodi van de stoelverwarming worden voorgesteld met kleuren. In de hoogste stand gaan de drie leds branden.

#### Bediening van de stoelverwarming

- Druk op de knop  of  van het bedieningspaneel om de stoelverwarming in te schakelen op maximaal vermogen.
- Druk meermaals op de knop  of  tot het gewenste niveau is ingesteld.

- Om de stoelverwarming uit te schakelen, drukt u herhaaldelijk op de knop  of  tot geen enkele led meer brandt.

Wanneer de motor opnieuw start binnen ongeveer 10 minuten, wordt voor de bestuurdersstoel automatisch de laatst ingestelde verwarmingsstand geactiveerd.

#### Gevallen waarin de stoelverwarming niet mag worden ingeschakeld

Indien een van de volgende situaties zich voordoet, mag de stoelverwarming niet worden ingeschakeld:

- Indien een persoon plaatsneemt op de stoel met een beperkte gewaarwording van pijn of warmte » ⚠
- Niemand zit op de stoel.
- Er is een hoes over de stoel getrokken.
- Er is een kinderzitje op de stoel geplaatst.
- Het zitvlak van de stoel is nat of vochtig.
- De binnen- of buitentemperatuur is hoger dan +25 °C [77 °F].

### ⚠ ATTENTIE

Personen waarvan de gewaarwording van pijn en warmte beïnvloed is door inname van bepaalde medicijnen, verlamming of chronische ziekte (bijv. diabetes), lopen het risico op brandwonden aan de rug, het zitvlak en de benen door het gebruik van de stoelverwarming.



- Personen met een beperkte gewaarwording van pijn en warmte mogen de stoelverwarming nooit gebruiken.
- Indien een storing wordt waargenomen bij de temperatuurregeling van de inrichting, brengt u ze naar een gespecialiseerde werkplaats.

### ⚠ ATTENTIE

Als de bekleding van de zitting vochtig is, kan dat de werking van de stoelverwarming negatief beïnvloeden en het risico op brandwonden verhogen.

- Controleer of het zitvlak droog is voordat u de stoelverwarming gebruikt.
- Ga niet met natte of vochtige kleding op de stoel zitten.
- Leg geen natte of vochtige voorwerpen op de stoel en hang deze ook niet daaraan.
- Mors geen vloeistoffen over de stoel.

### ⓘ VOORZICHTIG

- Om de verwarmingselementen van de stoelverwarming niet te beschadigen, mag u nooit op de stoelen knielen noch geconcentreerde druk uitoefenen op een enkel punt van de zitting of rugleuning.
- Vloeistoffen, scherpe voorwerpen en isolerende materialen (bijv. een stoelhoes of een kinderzitje) op de stoel kunnen de stoelverwarming beschadigen.

- Indien de stoelverwarming een bepaalde geur voortbrengt, moet ze onmiddellijk worden uitgeschakeld en gecontroleerd in een gespecialiseerde werkplaats.
- Indien de originele bekleding werd vervangen door een ander materiaal, kan de stoelverwarming oververhit raken of kan de werking beperkt worden.

### 🌿 Milieu-aanwijzing

Om brandstof te besparen, zet u de stoelverwarming zo vroeg mogelijk uit.

### Stuurwielverwarming\*

De stuurwielverwarming werkt enkel met ingeschakelde motor.

#### Niveaus van stuurwielverwarming

Het geselecteerde niveau van stuurwielverwarming wordt getoond op het scherm van het instrumentenpaneel.

De niveaus worden geregeld met de toets  van het multifunctiestuurwiel:

- *Kort drukken (minder dan 1 seconde):* de verwarming wordt ingeschakeld op maximaal niveau. Druk meermaals op de knop van het stuurwiel tot het gewenste niveau is ingesteld. Om de stuurverwarming uit te schakelen, drukt u herhaaldelijk op de toets van het

stuurwiel tot op het instrumentenpaneel het pictogram **OFF** van de stuurwielverwarming wordt getoond.

- *Lang drukken (meer dan 1 seconde):* de verwarming wordt rechtstreeks uitgeschakeld vanaf het niveau dat op dat moment in werking is. Indien u opnieuw lang drukt op de toets van de stuurwielverwarming, wordt die rechtstreeks ingeschakeld op het laatst opgeslagen niveau voor de uitschakeling.

#### Automatisch uitschakelen

De stuurwielverwarming wordt automatisch uitgeschakeld wanneer is voldaan aan een van de volgende voorwaarden:

- Het verbruikte vermogen is te hoog.
- Er is een storing van de stuurwielverwarming.
- Het contact wordt uitgeschakeld.

## Automatische voorruitverwarming\*

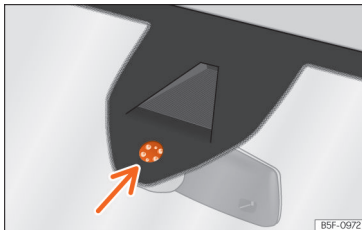

**Afb. 147** Vochtigheids- en temperatuursensor van de voorruit.

De voorruitverwarming werkt alleen bij draaiende motor.

Ze bestaat uit een aantal verwarmingsdraden die tussen de lagen van de ruit zijn aangebracht. Door er elektrische stroom op toe te passen, warmen ze op zodat de temperatuur van het glas stijgt.

Dit helpt het aircosysteem om het beslaan van de voorruit te voorkomen, of om de ruit sneller te ontwasemen indien die is beslagen.

Het systeem kan handmatig of automatisch worden ingeschakeld.

### Handmatig inschakelen

- Druk op de toets  in de instellingen voor klimatisering van het infotainmentsysteem.

De voorruitverwarming wordt uitgeschakeld naargelang de buitentemperatuur en, in ieder geval, na ongeveer 8 minuten.

### Automatische inschakeling

De voorruitverwarming wordt automatisch ingeschakeld wanneer een ruit het risico loopt aan te dampen.

- Open de instellingen voor klimatisering in het infotainmentsysteem »» pag. 164.
- Schakel de automatische voorruitverwarming in of uit.

De automatische voorruitverwarming werkt ook bij uitgeschakelde airconditioning.

### Voorruitverwarming met de ontwasemingsfunctie

Indien de ontwasemingsfunctie is ingeschakeld en een sensor detecteert dat de voorruit kan aandampen, wordt de voorruitverwarming aangezet.

### Wanneer wordt de voorruitverwarming uitgeschakeld?

De voorruitverwarming wordt uitgeschakeld wanneer is voldaan aan een van de onderstaande voorwaarden:

- Het verbruikte vermogen is te hoog.
- Het systeem van de airconditioning is defect.

- De vooraf ingestelde tijd is verstreken.

## Oplossing van problemen

### De koeling kan niet worden ingeschakeld of functioneert slechts in beperkte mate

De koeling werkt enkel met draaiende motor en indien de buitentemperatuur hoger is dan +3 °C (+38 °F). Wanneer de motor erg warm is, wordt de koeling uitgeschakeld.

- Schakel de ventilator in.
- Controleer de zekering van de airconditioning »» pag. 59.
- Vervang het interieurluchtfilter.
- Indien de storing zich blijft voordoen, ga dan naar een gespecialiseerde werkplaats.

### Het verwarmings- en ventilatiesysteem kan niet worden ingeschakeld of functioneert slechts in beperkte mate

- Het verwarmings- en ventilatiesysteem en de ontwasemingsfunctie functioneren beter wanneer de motor warm is.
- Indien de storing zich blijft voordoen, ga dan naar een gespecialiseerde werkplaats.

### De ruiten zijn aangedampt

De ruiten dampen aan wanneer hun temperatuur lager is dan de omgevingstemperatuur en de lucht erg vochtig is. Koude lucht kan

minder vocht opnemen dan warme lucht, daarom dampen de ruiten sneller aan bij koud weer.

- De luchttoevoer naar de voorruit houdt ze vrij van ijs, sneeuw en bladeren, waardoor het rendement van de verwarmings- en koelsystemen verbetert.
- De luchtopeningen aan de achterzijde van de bagageruimte mogen niet afgedekt worden, zodat de lucht door de wagen kan circuleren van voren naar achteren.
- Schakel de ontwasemingsfunctie in » pag. 162, » pag. 164.

### De temperatuureenheid is niet correct

Verander de eenheden voor alle temperatuurindicaties van de wagen met behulp van het infotainmentsysteem.

### Water of waterdamp onder de wagen

Wanneer de buitenlucht erg vochtig is en de omgevingstemperatuur is hoog, kan er condenswater van de verdamer van het koelsysteem druppelen, waardoor er zich een plas onder de wagen vormt. Dat is perfect normaal en wijst zeker niet op een lek.

Wanneer de buitenlucht erg vochtig is en de omgevingstemperatuur is laag, kan de interieurverwarming het condenswater doen verdampen. In dat geval kan er waterdamp

ontsnappen onder de wagen. Dit wijst niet op een storing in de wagen.

## Interieurvoorverwarming en -voorventilatie\*

### Inleiding tot thema

Met de interieurvoorverwarming en -voorventilatie kan het interieur worden verwarmd in de winter en geventileerd in de zomer. Tevens kan de voorruit worden ontwasemd en het ijs of zelfs een fijne sneeuwlaag worden verwijderd. De interieurvoorverwarming wordt gevoed met brandstof uit de tank van de wagen en kan ook bij uitgeschakeld contact blijven werken. De interieurvoorventilatie werkt met de 12 volt accu van de wagen.

De interieurvoorverwarming kan worden bediend met de mobiele app SEAT CONNECT of de portaal-site MySEAT.

De interieurvoorverwarming kan worden ingeschakeld met de snelverwarmtoets van het aircobedieningselement, met de radiografische afstandsbediening of door vooraf een uur van vertrek te programmeren in het menu van het infotainmentsysteem.

Indien de buitentemperatuur zeer hoog is, kan het interieur worden geventileerd met stil-

staande motor dankzij de interieurvoorverwarming.

### Uitlaatsysteem van de interieurvoorverwarming

De uitlaatgassen van de interieurvoorverwarming worden afgevoerd via een uitlaatpijp aan de onderzijde van de wagen. Deze uitlaatpijp mag niet verstopt worden door sneeuw, modder of een ander element.

#### ⚠ ATTENTIE

**De gassen van de interieurvoorverwarming bevatten koolmonoxide, een giftige, kleur- en geurloze substantie. Koolmonoxide kan tot bewusteloosheid leiden en dodelijk zijn.**

- **Schakel de interieurvoorverwarming nooit in en laat ze ook niet aan staan in gesloten ruimtes of plaatsen zonder ventilatie.**
- **Programmeer de interieurvoorverwarming nooit zo dat ze ingeschakeld wordt en functioneert in een gesloten ruimte of plaats zonder ventilatie.**

#### ⚠ ATTENTIE

**De onderdelen van de interieurvoorverwarming worden zeer warm en kunnen brand veroorzaken.**

- **Parkeer de auto zo dat geen enkel onderdeel van het uitlaatsysteem in contact komt met licht ontvlambare materialen**

»

onder de auto, zoals bijvoorbeeld droog gras.

### ① VOORZICHTIG

Zet nooit voedingsmiddelen, medicijnen of andere voorwerpen die gevoelig zijn voor koude of warmte vóór de luchtroosters. De lucht die uit de roosters komt kan voedingsmiddelen, medicijnen of gevoelige voorwerpen aantasten of onbruikbaar maken.

## Interieurvoorverwarming en -ventilatie in- en uitschakelen

De interieurvoorverwarming kan werken met ingeschakeld en uitgeschakeld contact.

### Het menu Interieurvoorverwarming openen

- Open de instellingen voor klimatisering in het infotainmentsysteem.
- Op de functietoets  drukken.

### De interieurvoorverwarming inschakelen

De interieurvoorverwarming kan op de volgende manieren worden ingeschakeld:

- Druk op de direct-verwarmingstoets  in de bedieningselementen van de klimatisering.
- **OF:** Druk op de toets  van de radiografische afstandsbediening » pag. 172.

- **OF:** Programmeer de vertrektijd » pag. 171.

- **OF:** Met de app of de portaal-site MySEAT.

Indien de 12 volt accu of de tank bijna leeg is, kan de interieurvoorverwarming mogelijk niet worden ingeschakeld.

### De interieurvoorverwarming handmatig uitschakelen

De interieurvoorverwarming kan op de volgende manieren handmatig worden uitgeschakeld:

- Druk op de direct-verwarmingstoets  in de bedieningselementen van de klimatisering.
- **OF:** Druk op de toets  van de radiografische afstandsbediening.
- **OF:** Met de mobiele app van SEAT CONNECT of op de portaal-site MySEAT.

### De interieurvoorverwarming wordt automatisch uitgeschakeld

- Wanneer de geprogrammeerde vertrektijd is bereikt of aan het eind van de ingestelde werkingstijd » pag. 171.
- Indien het gele controlelampje  (brandstofmeter) gaat branden.
- Indien het laadpeil van de 12 volt accu drastisch afneemt.

- Met de knop voor inschakeling/uitschakeling wordt de interieurvoorverwarming meteen uitgezet.

Om de brandstofresteren in de interieurvoorverwarming te verbranden, blijft die kort werken na handmatige of automatische uitschakeling.

### Gebruik van de interieurvoorverwarming als koelvoelstofverwarmer

Indien de motor is gestart, kan de interieurvoorverwarming blijven werken als extra verwarmingssysteem. Daarvoor moet aan de volgende voorwaarde voldaan zijn:

- In de instellingen voor klimatisering van het infotainmentsysteem is de functie **Koelvoelstofverwarmer automatisch** ingeschakeld.
- De buitentemperatuur is lager dan ca. +5 °C (+41 °F).

De extra verwarming wordt na enige tijd opnieuw automatisch uitgeschakeld.

### Let op

- Wanneer de interieurvoorverwarming is ingeschakeld, zijn geluiden te horen vegen de werking ervan.
- Wanneer de luchtvochtigheid buiten hoog is en de omgevingstemperatuur laag, is het mogelijk dat het verwarmings- en ventilatiesysteem condenswater afkomstig

van de werkende interieurvoorverwarming verdamppt. In dat geval kan damp uit de onderzijde van de auto komen. Dit betekent niet dat er een storing is.

- Als de auto naar één kant overhelt, bijv. bij het parkeren op een helling, kan de werking van de interieurvoorverwarming beperkt worden bij een laag brandstofpeil [juist boven het reservegebied].
- Als de interieurvoorverwarming gedurende een langere periode meermaals wordt gebruikt, wordt de accu van 12 volt ontladen. Om de accu weer te laten opladen, rijdt u af en toe een aantal kilometer met de auto. Ter oriëntatie: rijd ongeveer even lang als de tijd dat de verwarming ingeschakeld was.
- Bij temperaturen onder +5 °C [+41 °F] kan de interieurvoorverwarming automatisch ingeschakeld worden bij het aanzetten van de motor. De interieurvoorverwarming wordt dan na een tijdje weer uitgeschakeld.
- Met stilstaande wagen kan de interieurvoorverwarming maximaal drie maal na elkaar worden ingeschakeld met de maximale werkingsduur.

## Interieurvoorverwarming programmeren\*

Vóór het programmeren controleert u of de datum en tijd juist zijn ingesteld in de auto » » » .

De interieurvoorverwarming wordt geprogrammeerd in het menu **Interieurvoorverwarming** van het infotainmentsysteem.

### Werkingsduur van de interieurvoorverwarming instellen

- Open het menu **Interieurvoorverwarming**.
- Druk op de functietoets **Instellen**.
- Om de werkingstijd vast te leggen, drukt u op de toets **Inschakelduur**.

Er wordt rekening gehouden met de ingestelde werkingstijd wanneer de interieurvoorverwarming wordt ingeschakeld met de directverwarmingtoets  of de radiografische afstandsbediening.

De maximale inschakelduur van de interieurvoorverwarming bedraagt 60 minuten.

### Vertrektijd programmeren

De inschakeling van deze functie is enkel geldig voor de verwarming of ventilatie. De vertrektijd moet opnieuw worden geactiveerd telkens wanneer de wagen wordt gestart.

- Open het menu **Interieurvoorverwarming**.
- Druk op de functietoets **Instellen**.
- Selecteer een van de geheugenruimtes voor een **Vertrektijd**.
- Druk op de functietoets **Activeren**.

*Handbediende airconditioning:* De geprogrammeerde vertrektijd bepaalt het moment waarom de interieurvoorverwarming of -ventilatie wordt uitgeschakeld. De verwarming of ventilatie begint naargelang de geprogrammeerde werkingsduur.

*Climatronic:* De wagen berekent automatisch op basis van de geprogrammeerde vertrektijd het moment waarop de verwarming of ventilatie moet beginnen om de ingestelde temperatuur te bereiken, afhankelijk van de buitentemperatuur.

Een vertrektijd kan worden geprogrammeerd in de app of portaal-site My SEAT.

### De programmering controleren

Indien een vertrektijd geactiveerd is, gaat de gele led van de direct-verwarmingtoets  branden op het bedieningspaneel van de Climatronic, ongeveer tien seconden na uit-schakeling van het contact.

#### **ATTENTIE**

**Programmeer de interieurvoorverwarming nooit zo dat ze ingeschakeld wordt en**



functioneert in een gesloten ruimte of plaats zonder ventilatie. De gassen van de interieurvoorverwarming bevatten koolmonoxide, een giftige, kleur- en geurloze substantie. Koolmonoxide kan tot bewusteloosheid leiden en dodelijk zijn.

### Afstandsbediening

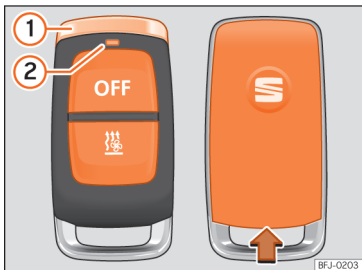

**Afb. 148** Interieurvoorverwarming: radiografische afstandsbediening.

 **Inschakelen:** druk de toets ongeveer een seconde in

**OFF** **Uitschakelen:** druk de toets ongeveer een seconde in

Indien de toetsen van de afstandsbediening onnodig worden ingedrukt, kan de interieurvoorverwarming onbedoeld worden ingeschakeld, zelfs wanneer men zich buiten de

actieradius bevindt of wanneer het controlelampje knippert.

#### Led van de afstandsbediening

Wanneer de toetsen worden ingedrukt, verstrekt de led van de radiografische afstandsbediening »» **afb. 148** ② verschillende soorten informatie aan de gebruiker:

#### Gaat ongeveer 2 seconden branden

- Groen: De interieurvoorverwarming werd ingeschakeld met de toets .
- Rood: De interieurvoorverwarming werd uitgeschakeld met de toets **OFF**.

#### Knippert ongeveer 2 seconden langzaam

- Groen: Er is geen inschakelsignaal ontvangen. De afstandsbediening bevindt zich buiten de actieradius. Verlaag de afstand tot de wagen.
- Rood: Er is geen uitschakelsignaal ontvangen. De afstandsbediening bevindt zich buiten de actieradius. Verlaag de afstand tot de wagen.

#### Knippert onregelmatig

- Groen: De interieurvoorverwarming is geblokkeerd. Mogelijke oorzaken: de brandstoftank is bijna leeg, de accuspanning van 12 volt is zeer laag of er is een storing.

#### Gaat constant branden of knipperen

- Oranje (daarna groen of rood): De batterij van de afstandsbediening is bijna leeg. Het inschakel- of uitschakelsignaal werd echter ontvangen.
- Oranje (knippert daarna groen of rood): De batterij van de afstandsbediening is bijna leeg. Het inschakel- of uitschakelsignaal werd niet ontvangen.

#### Knippert ongeveer 5 seconden

- Oranje: De batterij van de afstandsbediening is leeg. Het inschakel- of uitschakelsignaal werd niet ontvangen.

#### Actieradius

Het bereik van de radiografische afstandsbediening bedraagt enkele honderden meter met volledig opgeladen batterij en in optimale omstandigheden.

- Tussen de afstandsbediening en de wagen moet minstens 2 meter afstand gelaten worden.
- Er mag zich geen obstakel tussen de afstandsbediening en de wagen bevinden.
- Houd de afstandsbediening met de verchromde pen »» **afb. 148** ① in verticale positie naar boven.
- Dek de antenne niet af.

Het bereik van de afstandsbediening wordt aanzienlijk beperkt bij slecht weer, gebouwen

in de omgeving of indien de batterij bijna leeg is.

### De batterij van de afstandsbediening vervangen

Indien het controlelampje niet gaat branden, moet de batterij van de radiografische afstandsbediening vervangen worden.

- Steek een geschikt gereedschap, bijv. een schroevendraaier, in de richting van de pijl in de gleuf van de behuizing van de afstandsbediening »» **afb. 148.**
- Til het deksel op met hetzelfde gereedschap tot het blokkeerelement van de behuizing loskomt.
- Schuif het deksel lichtjes in de richting van de pijl.
- Haal het deksel weg.
- Om de batterij te verwijderen, steekt u voorzichtig een schroevendraaier of ander gereedschap in de gleuf naast de batterij.
- Met de schroevendraaier tilt u dan de batterij uit het vak.
- Haal de batterij weg.
- Plaats een nieuwe batterij van hetzelfde type in het vak. Let daarbij op de juiste polariteit.
- Plaats het deksel op de behuizing van de afstandsbediening.

- Schuif het deksel in tegengestelde richting van de pijl tot het vastklikt »» **afb. 148.**

### ⚠ ATTENTIE

Het inslikken van een 20 mm grote batterij of andere knoopcel kan op zeer korte termijn levensgevaarlijke letsels veroorzaken.

- Houd de radiografische afstandsbediening, sleutelhangers op batterijen, vervangende batterijen, knoopcellen en andere batterijen groter dan 20 mm steeds buiten het bereik van kinderen.
- Indien u vermoedt dat iemand mogelijk een batterij heeft ingeslikt, raadpleeg dan onmiddellijk een arts.

### ⚠ VOORZICHTIG

- De radiografische afstandsbediening bevat elektronische onderdelen. Vermijd daarom vocht, stoten of direct zonlicht.
- Het gebruik van ongeschikte batterijen kan de radiografische afstandsbediening beschadigen. Vervang daarom de lege batterij altijd door een nieuwe van dezelfde intensiteit en afmetingen, en met dezelfde kenmerken.

### ♻ Milieu-aanwijzing

- Lever de gebruikte batterijen met het oog op milieubescherming in bij geschikte inzamelpunten.

- De batterij van de afstandsbediening kan perchloraat bevatten. Neem de wettelijke bepalingen voor verwijdering in acht.
- Zorg ervoor dat de afstandsbediening niet per ongeluk bediend kan worden, zodat de interieurvoorverwarming niet ongewenst kan worden ingeschakeld.

# Infotainmentsysteem

## Inleiding

### Eerste stappen

#### Inleiding tot thema

De functies en instellingen van de infotainment hangen af van het land en de uitrusting

#### Voor het eerste gebruik

Voor het eerste gebruik dient u rekening te houden met de volgende punten om maximaal te kunnen profiteren van de aangeboden functies en instellingen:

- Neem de essentiële veiligheidsaanwijzingen » pag. 174 in acht.
- Stel de fabrieksinstellingen van de infotainment terug in.
- Zoek en bewaar uw favoriete radiozenders op de voorkeuzetoetsen, zodat ze snel kunnen worden afgestemd.
- Gebruik enkel geschikte audiobronnen en gegevensdragers.
- Koppel het systeem met een mobiele telefoon om de telefoon te kunnen bedienen via het infotainmentsysteem.
- Gebruik actuele kaarten voor de navigatie.

- Registreer uzelf bij SEAT CONNECT om de overeenkomstige diensten te kunnen uitvoeren.

#### Geldige documentatie

Om de infotainment en zijn componenten te gebruiken, moet u naast dit instructieboekje ook rekening houden met de volgende documentatie:

- Aanvullingen bij de wagendocumentatie.
- Handleiding van de mobiele telefoon of de audiobronnen.
- Gebruiksaanwijzing van de gegevensdragers of externe spelers.
- Handleidingen van de accessoires van de infotainment die later zijn geïnstalleerd of bijkomend worden gebruikt.
- Beschrijving van de diensten wanneer de diensten van SEAT CONNECT worden uitgevoerd.

#### Veiligheidsaanwijzingen

Sommige functiegebieden kunnen links naar websites van derden bevatten. SEAT, S.A. is geen eigenaar van de websites van derden die toegankelijk zijn via de links en is niet verantwoordelijk voor de inhoud ervan.

Sommige functiegebieden kunnen informatie van externe leveranciers bevatten. SEAT, S.A.

is niet verantwoordelijk voor de juistheid, actualiteit en volledigheid van die informatie, noch voor de eventuele schending van de rechten van derden.

De radiozenders en eigenaars van de gegevensdragers en audiobronnen zijn verantwoordelijk voor de informatie die ze uitzenden.

Houd er rekening mee dat de ontvangst van het radiosignaal gehinderd kan worden door parkeergarages, tunnels, hoge gebouwen, bergen of de werking van andere elektrische apparaten zoals laders.

Ook folies en stickers met een metaallaag op de antenne of ruiten kunnen de ontvangst belemmeren.

#### ⚠ ATTENTIE

**De centrale computer van de infotainment is verbonden met de regelapparaten in de wagen. Daarom is er een ernstig gevaar voor ongevallen of letsels indien de centrale computer verkeerd wordt gerepareerd, uit- of ingebouwd.**

- Vervang de centrale computer nooit door een andere computer die is gerecycled of uit een voertuig aan het eind van zijn levensduur komt.
- De centrale computer mag enkel worden gerepareerd, uit- en ingebouwd in een gespecialiseerde werkplaats. SEAT raadt u



aan om daarvoor een SEAT-dealer te raadplegen.

### ⚠ ATTENTIE

De af fabriek gemonteerde radio met geïntegreerde software is verbonden met de regelapparaten in de wagen. Daarom is er een ernstig gevaar voor ongevallen of letsels indien de radio verkeerd wordt gerepareerd, uit- of ingebouwd.

- Vervang de radio nooit door een andere radio die is gerecycled of uit een voertuig aan het eind van zijn levensduur komt.
- De radio mag enkel worden gerepareerd, uit- en ingebouwd in een gespecialiseerde werkplaats. SEAT raadt u aan om daarvoor een SEAT-dealer te raadplegen.

### ⚠ ATTENTIE

Iedere afleiding van de bestuurder kan een ongeluk en persoonlijk letsel tot gevolg hebben. Het aflezen van informatie op het scherm en de bediening van de infotainment kan de aandacht van het verkeer afleiden en een ongeval veroorzaken.

- Altijd oplettend en met verantwoordelijkheidsbesef rijden.

### ⚠ ATTENTIE

Het verbinden, plaatsen of verwijderen van een audiobron of gegevensdrager tijdens

het rijden kan de aandacht van het verkeer afleiden en een ongeluk tot gevolg hebben.

### ⚠ ATTENTIE

Kies de volume-instellingen zo dat u geluidssignalen van buiten (bijv. de sirene van de politie en de brandweer) altijd goed kunt horen.

- Een te hoog volume, ook al is het maar voor korte tijd, kan gehoorschade veroorzaken.

### ⚠ ATTENTIE

In de volgende omstandigheden kan een noodoproep, telefonische oproep of overdracht van de gegevens niet plaatsvinden of worden onderbroken:

- Wanneer u zich bevindt in gebieden zonder of met beperkte ontvangst van mobiele telefonie of gps. Ook bijv. in tunnels, tussen hoge gebouwen, in garages, lage doorgangen, bergen en dalen.
- Wanneer in gebieden met voldoende ontvangst van mobiele telefonie of gps het telefoonnetwerk van de verstrekker van telecommunicatiediensten interferenties vertoont of niet beschikbaar is.
- Wanneer de componenten van de wagen die nodig zijn om noodoproepen of telefonische oproepen uit te voeren of gegevens over te brengen beschadigd zijn, niet wer-

ken of niet beschikken over voldoende elektrische energie.

- Wanneer de batterij van de mobiele telefoon leeg is of een zeer laag peil heeft.

### ⚠ ATTENTIE

In sommige landen en sommige telefoonnetwerken kan enkel een hulp- of noodoproep plaatsvinden indien een mobiele telefoon is aangesloten op de telefooninterface van de wagen, deze een "ontgrendelde" SIM-kaart heeft met voldoende saldo om te bellen en beschikt over voldoende ontvangst.

### ⚠ ATTENTIE

Neem de gebruiksaanwijzing van de fabrikant in acht wanneer u mobiele telefoons, gegevensdragers, externe apparaten, audio- en multimediatronnen gebruikt.

### ⚠ ATTENTIE

Plaats de verbindingkabels van de externe audiobronnen en apparaten zo dat ze de bestuurder niet hinderen.

### ⚠ ATTENTIE

Wanneer u een audio- of multimediatron verwisselt of aansluit, kunnen er zich plotse volumeschommelingen voordoen. »

- Verlaag het uitgangsvolume voordat u een audio- of multimedibron verwisselt of aansluit.

### ATTENTIE

Bij gebruik van mobiele telefoons en radio-communicatieapparatuur zonder aansluiting op een buitenantenne kunnen in de wagen de grenswaarden voor elektromagnetische straling worden overschreden, hetgeen een gevaar voor de gezondheid van de bestuurder en andere inzittenden oplevert. Hetzelfde gebeurt als de buitenantenne verkeerd geïnstalleerd is.

- Tussen de antenne van de mobiele telefoon en een actief implantaat, zoals een pacemaker, moet een afstand van minstens 20 centimeter aangehouden worden, omdat mobiele telefoons de werking van deze producten kunnen beïnvloeden.
- De werkende mobiele telefoon mag niet heel dicht bij of direct boven een actief medisch implantaat gehouden worden, bijv. in de borstzak.
- Zet de telefoon onmiddellijk uit indien u vermoedt dat hij storingen veroorzaakt bij een actief implantaat of een ander medisch toestel.

### ATTENTIE

Losse of niet goed bevestigde mobiele telefoons, externe apparaten en accessoires kunnen bij een plotselinge rij- of remma-

noeuve en bij een ongeval door het interieur worden geslingerd.

- Zet de mobiele telefoons, externe apparaten en accessoires goed vast buiten het bereik van de airbags of berg ze veilig op.

### ATTENTIE

De middenarmsteun kan de bewegingsvrijheid van de armen van de bestuurder belemmeren en daardoor ongevallen en zware verwondingen veroorzaken.

- Houd het opbergvak van de middenarmsteun steeds gesloten tijdens het rijden.

### ATTENTIE

Indien de lichtomstandigheden onvoldoende zijn en het scherm beschadigd of vuil is, kan het zijn dat de aanwijzingen en informatie getoond op het scherm niet goed leesbaar zijn.

- De aanwijzingen en informatie op het scherm mogen nooit aanleiding zijn tot het nemen van grotere risico's. Ondanks het scherm moet de bestuurder te allen tijde opmerkzaam blijven.

### ATTENTIE

De radiozenders kunnen waarschuwingen over gevaren of rampen uitzenden. In de volgende omstandigheden worden die waarschuwingen niet ontvangen of uitgezonden:

- Wanneer u zich bevindt in gebieden zonder of met beperkte ontvangst van het radiosignaal. Ook bijv. in tunnels, tussen hoge gebouwen, in garages, lage doorgangen, bergen en dalen.
- Wanneer in gebieden met voldoende ontvangst van het radiosignaal de frequentiebanden van de radiozender interferenties vertonen of niet beschikbaar zijn.
- Wanneer de luidsprekers of onderdelen van de wagen die nodig zijn voor de ontvangst van radio beschadigd zijn, niet werken of niet over voldoende elektrische energie beschikken.
- Wanneer de infotainment is uitgeschakeld.

### ATTENTIE

De mobiele telefoons op plaatsen met explosiegevaar geheel uitschakelen!

### ATTENTIE

De rijadviezen en verkeerstekens die het navigatiesysteem geeft kunnen afwijken van de huidige situatie.

- De verkeerstekens, signalatiesystemen, verkeersregels en plaatselijke omstandigheden hebben voorrang op de rijadviezen en aanwijzingen van het navigatiesysteem.
- Snelheid en rijstijl aanpassen aan het weer, het wegdek, het zicht en de verkeersomstandigheden.

- Bepaalde omstandigheden kunnen de oorspronkelijk geplande rijtijd en traject naar de bestemming aanzienlijk verlengen of de navigatie naar die bestemming zelfs tijdelijk verhinderen, bijvoorbeeld indien een weg wordt afgesloten voor het verkeer.

### Let op

Op plaatsen waar bijzondere voorschriften gelden of waar het gebruik van mobiele telefoons verboden is, moeten de mobiele telefoons altijd uitgeschakeld worden. De door de ingeschakelde mobiele telefoon afgegeven straling kan interferenties bij gevoelige technische en medische apparatuur veroorzaken. Dit kan een storing of beschadiging van de apparatuur tot gevolg hebben.

### Let op

Door een te luide of vervormde weergave kunnen de luidsprekers worden beschadigd.

## Overzicht en bedieningselementen

### Connect System

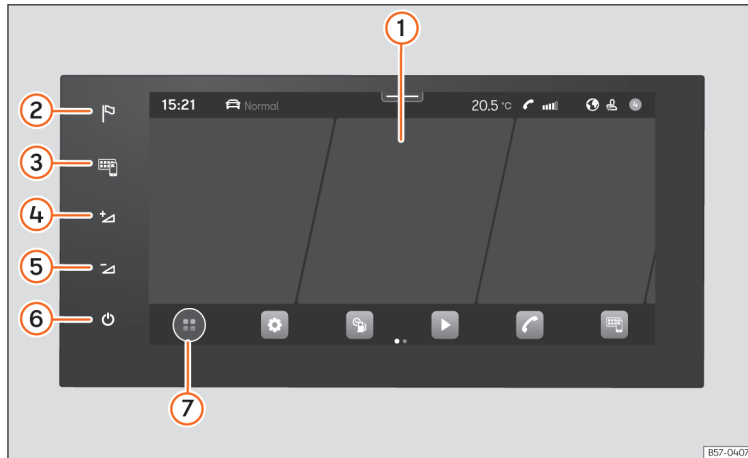

**Afb. 149** Overzicht: informatie- en bedieningseenheid in de versie van 9,2 inch

- ① Aanraakscherm. Via het scherm kunnen de functies van de infotainment worden gebruikt.
- ② Menu Navigatie
- ③ Menu Full Link
- ④ Volume verhogen
- ⑤ Volume verlagen
- ⑥ Infotainment inschakelen/uitschakelen
- ⑦ HOME-knop.  
 @: hoofdmenu met weergaven van widgets.  
 ⊕: hoofdmenu in rastermodus.

## Algemene bedieningsaanwijzingen

### Gebbruiksaanwijzing

- De infotainment heeft enkele seconden nodig om het systeem volledig te starten. Tijdens die periode reageert het niet op de invoer. Tijdens het starten van het systeem wordt enkel het beeld van de achteruitrijcamera\* getoond.
- De weergave van alle aanwijzingen en de uitvoering van de functies hebben enkel plaats wanneer het starten van het infotainmentsysteem is afgerond. Hoe lang het starten van het systeem duurt hangt af van het aantal functies van de infotainment; de duur kan langer dan normaal zijn bij zeer hoge of zeer lage temperaturen.
- Wanneer u de infotainment en overeenkomstige accessoires gebruikt, bijv. koptelefoons, houdt dan rekening met de specifieke normen van het land en de wettelijke bepalingen.
- Voor sommige functies van de infotainment zijn een actieve gebruikersaccount van SEAT CONNECT en een internetverbinding voor de auto nodig. De overdracht van gegevens mag niet beperkt zijn om de functies uit te voeren.
- Om de infotainment te gebruiken, volstaat het om licht te drukken op een toets of het scherm even aan te raken.
- Voor een correcte werking van het infotainmentsysteem moet het ingeschakeld zijn en moeten de tijd en datum van de auto correct zijn ingesteld.
- Indien een functietoets ontbreekt op het scherm, gaat het niet om een defect maar om de specifieke uitrusting van het land of de versie.
- Een aantal functies van de infotainment kunnen enkel geselecteerd worden wanneer het voertuig stilstaat. In sommige landen kan de keuzehendel ook in parkeerstand **P** of neutrale stand **N** staan. Dit is geen storing maar is met het oog op de naleving van de wettelijke bepalingen.
- In een aantal landen gelden beperkingen betreffende het gebruik van toestellen met Bluetooth®-technologie. Informatie hiervoor is verkrijgbaar bij de lokale autoriteiten.
- Indien u de accu van 12 volt loskoppelt, schakel het contact dan eerst in voordat u de infotainment weer aanzet.
- Door veranderingen in de instellingen kunnen weergaven op het beeldscherm afwijken en kan het infotainmentsysteem zich deels anders gedragen dan in dit instructieboekje wordt beschreven.
- Laat de reparaties en wijzigingen aan de infotainment enkel uitvoeren in een gespecialiseerde werkplaats. SEAT raadt u aan om daarvoor een SEAT-dealer te raadplegen.

- Het gebruik van een mobiele telefoon in het interieur van de wagen kan bijgeluiden in de luidsprekers veroorzaken.
- In sommige landen gaat de infotainment automatisch uit wanneer de motor is uitgeschakeld en het laadpeil van de 12 V-accu laag is.
- In sommige wagens met parkeerhulp wordt bij het inschakelen van de achteruitversnelling het volume van de audiobron automatisch verlaagd. De verlaging van het volume kan worden ingesteld.
- Informatie over de inbegrepen software en over de licentievoorwaarden kan worden geraadpleegd in **Setup > Copyright**.
- Indien u de auto verkooft of uitleent, let er dan op dat alle opgeslagen gegevens, bestanden en instellingen gewist zijn en dat externe audiobronnen en gegevensdragers zijn weggehaald.

#### Let op

**U vindt meer informatie en tips voor het gebruik van de infotainment in het menu Help.**

### Startscherm HOME

In de informatie- en bedieningseenheid kunt u de weergaven en voorstelling op het startscherm configureren, of de fabriekssjablonen voor het formaat gebruiken. »

Indien een pictogram ontbreekt, gaat het niet om een fout maar om de specifieke uitrusting van het land of systeem.

De volgende menu's kunnen in de vorm van een pictogram worden opgenomen op het startscherm:

## Hoofdmenu's op het startscherm

	Navigatie » pag. 206
	Radio/Multimedia » pag. 199
	Telefoon » pag. 213
	Full Link » pag. 190
	Instellingen » pag. 181
	Wagen » pag. 98
	Gegevens » pag. 97
	Airconditioning » pag. 160
	Klank
	Gebruikers
	Privacymodus » pag. 189
	Store
	Juridische aspecten
	Help

<sup>a1</sup> Afhankelijk van de geselecteerde privacymodus.

## De infotainment bedienen

Voer de functies en instellingen uit met de bedieningselementen van de infotainment.

Naargelang de uitrusting beschikt de infotainment over verschillende bedieningselementen:

- Aanraakscherm.
- Aanraakdelen buiten het scherm.

## De Quick Guide (beknopte informatie) openen

U vindt meer informatie en tips voor de bediening in de Quick Guide [beknopte informatie] van de infotainment.

- Druk op **HOME** >

## Infotainment inschakelen en uitschakelen

De infotainment wordt aangezet bij inschakeling van het contact, tenzij deze eerder handmatig werd uitgezet.

De infotainment wordt ingeschakeld met het laatst ingestelde volume, voor zover het vooraf geselecteerde maximale inschakelvolumeniet wordt overschreden.

De infotainment wordt automatisch uitgezet wanneer het bestuurdersportier wordt geopend, indien het contact eerder werd uitgechakeld.

## Objecten verplaatsen en het volume regelen

Verplaats objecten op het scherm om instellingen aan te passen, bijvoorbeeld met schuifknoppen of om de gebieden van een menu te verzetten.

Naargelang de uitrusting kunt u menu's en weergaven personaliseren.

## Afbeeldingen of kaarten vergroten en verkleinen

*Tip: gebruik uw duim en wijsvinger.*

- Druk met beide vingers tegelijk op de kaart en laat ze op het scherm.
- Om de weergaven te vergroten, haalt u uw vingers langzaam uit elkaar. Om de weergaven te verkleinen, brengt u uw vingers langzaam bij elkaar.

### Let op

**Indien u de infotainment handmatig aanzet met uitgeschakeld contact, gaat deze automatisch uit na ongeveer 30 minuten.**

## De infotainment personaliseren

Personaliseer de menu's en weergaven van de infotainment om snel toegang te krijgen tot uw favoriete of vaak gebruikte functies.

Het hoofdmenu bevat functietoetsen om alle toepassingen van het infotainmentsysteem te openen.

## Snelkoppelingen personaliseren

Onderaan op het scherm vindt u de snelkoppelingen naar de functies van het systeem dat u kunt personaliseren. Elimineer, vervang of verander de volgorde via de configuratie.

- Houd uw vinger op een van de pictogrammen (of druk op + van een lege positie) om een extra venster te tonen.
- Selecteer een van de pictogrammen op de toepassingsbalk.
- Druk op X om een pictogram te verwijderen.
- Druk op een pictogram van het splitscreen om de waarde te vervangen.
- Houd uw vinger op een van de pictogrammen en sleep het naar de gewenste positie.
- Om de bewerkingsmodus te sluiten, drukt u op X in het extra venster of op ⊕.

### Let op

De balk met snelkoppelingen kan niet worden bewerkt tijdens het rijden.

## Instellingen (systeem en klank)

De selectie van mogelijke instellingen varieert volgens het land, het apparaat en de uitrusting van de wagen.

### De instellingen wijzigen

De betekenis van de volgende symbolen geldt voor alle systeem- en klankinstellingen.

De wijzigingen worden automatisch toegepast bij het sluiten van een menu.

#### Symbool en betekenis

	De instelling is geselecteerd en geactiveerd of ingeschakeld.
	De instelling is niet geselecteerd, gedeactiveerd of uitgeschakeld.
	Een uitrolmenu openen.
	Een instellingswaarde verhogen.
	Een instellingswaarde verlagen.
	Stapsgewijs teruggaan.
	Stapsgewijs vooruitgaan.
	Een instellingswaarde traploos wijzigen met de schuifknop.

### Klankinstellingen

De klankinstellingen openen: **HOME** > 

De klankinstellingen kunnen de volgende functies, informatie en opties hebben:

- Equalizer
- Positie
- Setup

### Systeeminstellingen

De systeeminstellingen openen: **HOME** > .

In de systeeminstellingen kunnen de volgende functies, informatie en opties beschikbaar zijn:

- Beeldscherm
- Tijd en datum
- Spraak
- Extra toetsenbordtalen
- Eenheden
- Spraakbediening
- Wifi
- Apps en diensten
- Mobiele apparaten beheren
- Fabrieksinstellingen herstellen
- Systeeminformatie
- Copyright
- Configuratiehulp



## Het volume van externe audiobronnen aanpassen

Als u het volume voor het afspelen van een externe audiobron wilt verhogen, verlaag dan vooraf het volume in het infotainmentsysteem.

Als de externe audiobron **te zacht** wordt weergegeven, verhoogt u eerst het **uitgangsvolume** van de externe audiobron. Als dat niet afdoende is, het **ingangsvolume** op **middel** of **hoog** zetten.

Als de aangesloten externe audiobron **te hard of vervormd** wordt weergegeven, verlaagt u eerst zo ver mogelijk het **uitgangsvolume** van de externe audiobron. Als dat niet afdoende is, het **ingangsvolume** op **middel** of **laag** zetten.

## Het scherm reinigen

Verwijder hardnekkig vuil voorzichtig en zonder agressieve reinigingsmiddelen te gebruiken. Om het scherm te reinigen, wordt het aanbevolen dat:

- De infotainment is uitgeschakeld.
- Een schone, zachte en met water bevochtigde doek wordt gebruikt » pag. 354.
- Bij hardnekkig vuil: maak het vuil zacht door het een nat te maken met een beetje water.

Daarna voorzichtig verwijderen met een schone, zachte doek.

### ⓘ VOORZICHTIG

**Indien u het scherm schoonmaakt met ongeschikte reinigingsmiddelen of zonder het nat te maken, kan het beschadigd raken.**

- **Oefen slechts lichte druk uit bij het schoonmaken.**
- **Gebruik geen agressieve reinigingsmiddelen of producten die oplosmiddelen bevatten. Dergelijke producten kunnen het apparaat beschadigen en het scherm "donker maken".**

## Geregistreerde handelsmerken, licenties en auteursrechten

### Geregistreerde handelsmerken en licenties

Bij bepaalde termen in dit instructieboekje staat het symbool ® of ™. Deze symbolen geven aan dat het gaat om een handelsmerk of geregistreerd handelsmerk. De afwezigheid van dit symbool betekent echter niet noodzakelijk dat de term in kwestie vrij gebruikt kan worden.

Andere productbenamingen zijn geregistreerde handelsmerken of handelsmerken bij de respectievelijke houders van de rechten.

- Vervaardigd onder licentie van Dolby Laboratories. Dolby en het symbool van dubbele D zijn handelsmerken van Dolby Laboratories.
- Vervaardigd onder licentie van Dolby Laboratories. Dolby, Pro Logic en het symbool van dubbele D zijn handelsmerken van Dolby Laboratories.
- Android Auto™ is een gecertificeerd merk van Google Inc.
- Apple CarPlay™ is een gecertificeerd merk van Apple Inc.
- Bluetooth® is een geregistreerd merk van Bluetooth® SIG, Inc. iPod®, iPad® en iPhone® zijn handelsmerken van Apple Inc.
- MirrorLink® en het MirrorLink-logo zijn gecertificeerde merken van Car Connectivity Consortium LLC.
- Windows® is een geregistreerd merk van Microsoft Corporation, Redmond, USA.
- De technologie en octrooien voor codering van audio MPEG-4 HE-AAC hebben een licentie van Fraunhofer IIS.
- Dit product wordt beschermd door bepaalde industriële- en intellectuele-eigendomsrechten van Microsoft Corporation. Het gebruiken of in de handel brengen van technologie van dit type buiten de configuratie van dit product is niet toegestaan zonder de licentie van Microsoft of een erkend filiaal van Microsoft.



## Auteursrechten

In het algemeen worden de audio- en video-bestanden die zijn opgeslagen op gegevensdragers en audiobronnen beschermd door de intellectuele eigendom volgens de nationale en internationale bepalingen die in elk geval van toepassing zijn. Neem de wettelijke voorschriften in acht!

## Technische gegevens

### Radio met geïntegreerde hardware (8,25")<sup>1)</sup>

De af fabriek gemonteerde radio met geïntegreerde hardware bevat specifieke componenten van het land en de software voor de connectiviteit en voor de uitvoering van auto-, comfort- en infotainmentfuncties.

De overeenkomstige aanwijzingen worden op het scherm van de radio getoond en deels op het instrumentenpaneel.

- Capacitief kleurenscherm:
  - Versie van 8,25 inch, TFT, WVGA: 1082 x 480 pixels.
- Aanraakbediening via het apparaatscherm, draai-/druknop, menuknop en toetsen van het multifunctiestuurwiel.

### Centrale computer van de informatie- en bedieningseenheid (9,2")<sup>2)</sup>

De af fabriek gemonteerde centrale computer bevat specifieke componenten van het land en de software voor de connectiviteit en voor de uitvoering van wagen-, comfort- en infotainmentfuncties.

De overeenkomstige aanwijzingen worden op het scherm van de informatie- en bedieningseenheid getoond en deels op het instrumentenpaneel.

- Capacitief kleurenscherm:
- Bediening van het apparaat met:
  - Aanraakdelen Aanraakbediening
  - Toetsen op het multifunctiestuurwiel
  - Naderingssensoren (herkenning van de bestuurders- en rijderszijde, gebarencontrole)

### Wagen- en comfortfuncties

- Instellingen van de bestuurdershulpsystemen.
- Instellingen van de verwarming en airconditioning.
- Instellingen van de functies van lichten en zichtbaarheid.
- Instellingen van de comfortfuncties.

- Instellingen van parkeren en manoeuvreren.

## Soundstelsel

### Basisuitrusting:

De af fabriek geleverde infotainment is als volgt uitgerust:

- Luidsprekers op verschillende locaties en met verschillende vermogens (watt).
- Interne versterker naargelang het systeem:
  - 4 luidsprekers: 2 x 20 W
  - 9 luidsprekers: 5 x 20 W
- Instellingsopties:
  - Equalizer, naargelang het systeem:
    - 4 luidsprekers: hogen, midden, bassen.
    - 9 luidsprekers: 5 frequentiebanden of vooraf gedefinieerde instellingen.
  - Klankverdeling, naargelang het systeem:
    - 4 luidsprekers: Balans (links / rechts)
    - 9 luidsprekers: Balans + fader (links / rechts / voor / achter)
  - Optimalisering van de klank volgens zones (geldig voor systeem met 9 luidsprekers):
    - Handmatig (bestuurder en alle) »

<sup>1)</sup> Benaming van het apparaat: Mediasysteem

<sup>2)</sup> Benaming van het apparaat: Connect System.

- Automatisch volgens de gebruikte stoe-  
len.

### Optioneel soundsysteem

De infotainment kan als volgt worden uitge-  
breid met een optioneel soundsysteem:

- 10 luidsprekers op verschillende locaties en  
met verschillende vermogens (watt).
- Externe versterker (ethernet van 340 W),  
die de audiosignalen verzonden door de  
centrale computer verwerkt.
- Bekrachtiging van de kanalen van de luid-  
spreker via de eindfasen klasse AB.
- Verwerking van het audiosignaal in digitale  
interne signaalverwerker (DSP).
- Onafhankelijke subwoofer in de bagage-  
ruimte.
- Instellingsopties:
  - Equalizer gebruiker: 5 banden.
  - Klankverdeling: Balans + fader (links /  
rechts / voor / achter)
  - Optimalisering van de klank volgens zo-  
nes:
    - Handmatig (bestuurder, voor en alle)
  - Volume van de subwoofer.

## Connectiviteit

### Wifi

- Wifi volgens IEEE 802.11 b/g/n.

- Overdracht bij 2,4 GHz en 5 GHz.
- Drie Wifi-modi tegelijk:
  - Tethering (2,4 GHz).
  - Toegangspunt van 2,4 GHz.
- *Connect System*:
  - Verbinding van maximaal 8 Wifi-appara-  
ten tegelijk.
- *Mediasysteem*:
  - Verbinding van maximaal 2 Wifi-appara-  
ten tegelijk.
- *Connect System*:
  - Internetverbinding via Wifi:
    - Tethering via de telefoon van de klant.
    - Toegangspunt voor klanten (clients) in  
de wagen.
- *Mediasysteem*:
  - Internetverbinding via Wifi:
    - Apple CarPlay wireless.
- Apple CarPlay en Android Auto via wifi.
- Vereenvoudigd koppelingsproces via WPS  
of QR-code.

### Bluetooth®-profielen

Er kunnen maximaal twee mobiele apparaten  
op de handsfree Bluetooth® worden aange-  
sloten en een derde op de Bluetooth® als  
muziekspeler.

Wanneer een mobiele telefoon wordt aange-  
sloten op het systeem voor telefoonbediening

worden de gegevens via een van de Blue-  
tooth®-profielen uitgewisseld.

- **Handsfree-profiel (HFP)**: met het HFP-pro-  
fiel kunnen de gesprekken worden beheerd  
via het infotainmentsysteem.
- **Audio-profiel (A2DP)**: dit profiel maakt de  
overdracht van audio in stereokwaliteit mo-  
gelijk. Deze functie kan bovendien de aanslui-  
ting van bijkomende profielen vereisen voor  
het beheer en de controle van de weergave.
- **Profiel van download telefoonboek  
(PBAP)**: hiermee kunt u de contacten uit het  
telefoonboek van de mobiele telefoon down-  
loaden.
- **Berichtenprofiel (MAP)**: hiermee kunnen  
de korte berichten (sms) worden gedownload  
en gesynchroniseerd.

## Dataoverdracht

### SEAT CONNECT

#### Inleiding tot thema



Voor het gebruik moet SEAT CONNECT eerst online worden geactiveerd door een SEAT CONNECT-contract af te sluiten met SEAT S.A., waarvoor de gebruiksduur beperkt is naargelang het land in kwestie.

Zowel de servicepakketten van SEAT CONNECT aangeboden door SEAT als de individuele diensten kunnen aangepast, geannuleerd, gedeactiveerd, opnieuw geactiveerd, hernoemd en uitgebreid worden, ook zonder voorafgaande kennisgeving.

Op <https://my.seat> kunt u het gebruikersaccount creëren, en de beschrijving van diensten en meer informatie raadplegen.

De uitvoering en beschikbaarheid van de diensten en van de servicepakketten van SEAT CONNECT kunnen variëren volgens het land, het voertuig, de uitrusting en connectiviteit.

#### Connectiviteitsstatus

 (wit)	Volledige connectiviteit, alle diensten actief
 (grijs)	Beperkte connectiviteit, sommige diensten zijn mogelijk niet beschikbaar.
zonder pictogram	Zonder connectiviteit, geen diensten beschikbaar.

De spraakherkennings- en zoektechnologie van SEAT CONNECT kan geen resultaten herkennen en aanbieden voor alle woorden.

Er zijn diensten van SEAT CONNECT waarvoor het verplicht is zich te registreren, voor andere diensten is dat niet noodzakelijk.

#### Beschrijving van de diensten

Voordat u de diensten van SEAT CONNECT uitvoert, moet u hun beschrijving lezen en in acht nemen. De beschrijvingen worden wanneer nodig bijgewerkt en zijn online beschikbaar op <https://my.seat>.

- Gebruik steeds de meest actuele versie van de beschrijving van de diensten.

#### ATTENTIE

**In gebieden met beperkt signaal van mobiele telefonie en gps kan niet gebeld worden (ook geen noodoproepen) en kunnen geen gegevens worden overgebracht. Ga indien mogelijk naar een andere plek.**

#### VOORZICHTIG

**De wagen kan beschadigd raken door factoren waarvoor SEAT, S.A. geen controle heeft, zoals:**

- Verkeerd gebruik van het mobiele apparaat.
- Gegevensverlies tijdens de overdracht.
- Ongeschikte of defecte toepassingen van derden.
- Kwaadaardige software op opslagmedia, computers, tablets of mobiele telefoons.

#### Servicepakket

De initiële toewijzing van diensten die hier wordt getoond komt overeen met de derde generatie van SEAT CONNECT-diensten en stelt het maximale aanbod van diensten voor. Het maximaal mogelijke aanbod is enkel beschikbaar in een aantal wagenmodellen. Tijdens de levensduur van de wagen kan de hier getoonde toewijzing veranderen.

Na activering van het beheer van diensten in de infotainment kunt u raadplegen of de wagen beschikt over diensten en welke dat zijn.

In sommige landen en in het geval van een verlenging van het contract kunnen de aangeboden diensten anders gecombineerd worden dan hier aangegeven. Ze kunnen ook variëren volgens het bouwjaar van de wagen. »

De vermelde diensten komen overeen met de derde generatie van SEAT CONNECT.

### Diensten en functies van SEAT CONNECT die niet geactiveerd kunnen worden

De volgende diensten werken ook zonder activering van SEAT CONNECT:

- Publieke noodoproepservice.
- Privacymodus.
- Juridische aspecten.

### Diensten van SEAT CONNECT

De diensten van SEAT CONNECT zijn:

- Privénoodoproep
- Openbare noodoproep
- Pechoproep
- Klantenservice
- Planning van service-afspraken
- Online update van het systeem
- Personalisering
- Inschakeling van SEAT CONNECT
- Privémodus (uitschakeling van diensten)
- Gebruiker verwijderen / Fabrieksinstellingen herstellen
- Interieurvoorverwarming op afstand
- Openen op afstand
- Claxon en knipperlichten
- Wagenstatus incl. portieren en lichten

- Rijgegevens
- Rapport van de wagenstatus
- Melding van alarmsysteem
- Zonemelding
- Snelheidsmelding
- Online update van kaarten
- Zoeken van interessante punten
- Tankstations
- Online verkeersinformatie
- Parkeerplaatsen
- Online update van de infotainment
- Online routeberekening
- Informatie over risico's
- Dicteren
- Natuurlijke spraakbediening voor reisdoelen en adressen
- Online radio
- Online media
- Online route importeren
- Online reisdoel importeren
- Interieurvoorventilatie op afstand
- Parkeerstand
- Privacymodus
- Juridische aspecten

### SEAT CONNECT-diensten voor hybride wagens

Enkel beschikbaar in elektrische en hybride wagens.

- Klimatisering op afstand
- E-manager
- Vertrektijden
- plus alle diensten van SEAT CONNECT uit het vorige gedeelte »» pag. 186.

### Individuele opties van SEAT CONNECT

- Applicaties van Winkelen in auto. Deze applicaties kunnen rechtstreeks worden aangeschaft en geïnstalleerd in de infotainment via Winkelen in auto.
- Full Link.
- Datapakketten. Tarieven van gegevensverbruik voor gebruik van de online functies, bijvoorbeeld 2 GB per maand.

#### Let op

- **De publieke noodoproepservice is beschikbaar onafhankelijk van aanmelding in de infotainment.**
- **Om applicaties van Winkelen in auto te kunnen personaliseren en kopen, dient u zich te registreren in de infotainment. De wagen hoeft echter niet te worden geactiveerd op een account van SEAT CONNECT.**

## Activering van SEAT CONNECT en S-PIN

### Inschakeling van SEAT CONNECT

De volgende stappen zijn vereist om SEAT CONNECT te activeren (inclusief registratie):

- Maak een gebruikersaccount aan op <https://my.seat> of rechtstreeks via de infotainment, in het menu Gebruikersbeheer.
- Doe de aanvraag van SEAT CONNECT en activeer deze.
- Voeg de wagen toe aan uw gebruikersaccount.
- Voer een bewijs van eigendom in.
- Voer een bewijs van identiteit in. Dit is enkel nodig indien u SEAT CONNECT-diensten moet uitvoeren die relevant zijn voor de veiligheid.
- U kunt dit activeren op <https://my.seat> of rechtstreeks via de infotainment. Voor activering via de infotainment gaat u als volgt te werk:

9,2" **HOME > Gebruikersbeheer > Hoofdgebruiker worden.**

6,5" **MENU > Setup > SEAT Connect > Registratie**

Volg de overige aanwijzingen en de informatie die in de infotainment wordt getoond. Tij-

dens de activering wordt u mogelijk gevraagd om een S-PIN aan te maken.

### Optie van update

Infotainment van 9,2"	ja
Infotainment van 6,5"	ja
Portaal van SEAT CONNECT	ja
Applicatie van SEAT CONNECT	ja

Meer informatie op <https://my.seat/faqs>.

### S-PIN

De S-PIN is een reeks cijfers die geselecteerd kunnen worden bij de registratie van SEAT CONNECT.

Bij de creatie van de S-PIN moet u eenvoudig te raden numerieke reeksen en bekende geboortedatum vermijden. U kunt de S-PIN wijzigen in de gebruikersaccount van SEAT CONNECT in "Accountinstellingen".

De S-PIN is bijvoorbeeld nodig om uw gebruikersprofiel te beschermen of om een veiligheidsrelevante SEAT CONNECT-dienst in uw wagen uit te voeren.

Behandel de S-PIN steeds vertrouwelijk. Indien u de S-PIN bekendmaakt aan derden, moet u deze om veiligheidsredenen meteen wijzigen.

## Bewijs van eigendom en van identiteit

Naargelang het infotainmentsysteem wordt de eigendom bewezen met de methode van 2 sleutels of de methode van koppelingscode.

### Infotainmentsysteem van 9,2"

Om de hoofdgebruiker te worden en zo te bewijzen dat u eigenaar van de wagen bent, heeft u beide fysieke wagensleutels nodig. Het bewijs van eigendom heeft plaats in de wagen tijdens de registratie ofwel moet u, indien u reeds een gebruikersaccount van SEAT CONNECT heeft, uzelf aanmelden via de infotainment en dan naar **Gebruikersbeheer** gaan

- Schakel het contact en het infotainmentsysteem in.
- Registreer uzelf in SEAT CONNECT van de infotainment.
- **Ofwel:** open het menu **Gebruikersbeheer > Instellingen > Hoofdgebruiker worden** en volg de instructies.
- Druk op de openingstoets op de eerste wagensleutel.
- Druk op de openingstoets op de tweede wagensleutel.



## Infotainmentsysteem van 6,5"

Om de hoofdgebruiker te worden en zo de eigendom van de wagen te bewijzen, hebt u de koppelingscode nodig die wordt getoond op de portaalsite van SEAT en in de app nadat de auto werd gekoppeld aan uw account (**Mijn garage > Wagen toevoegen > Voorwaarden en privacybeleid van SEAT accepteren**). Het bewijs van eigendom vindt plaats in de wagen: ga naar **Wageninstellingen > SEAT CONNECT > Registratie** en voer de koppelingscode aangetoond op de portaalsite of in de app in.

Nadat de infotainment de radiografische opdrachten heeft verwerkt, is het bewijs van eigendom voltooid. In het SEAT CONNECT-portaal kan de huidige staat worden gecontroleerd.

### Hoe wordt de eigendom aangetoond?

Infotainment van 9,2"	Methode van de 2 sleutels.
Infotainment van 6,5"	Koppelingscode
Portaal van SEAT CONNECT	Dat is niet mogelijk
Applicatie van SEAT CONNECT	Dat is niet mogelijk

## Bewijs van identiteit (SEAT Ident)

Het bewijs van identiteit moet plaatsvinden voordat u veiligheidsrelevante SEAT CONNECT-diensten kunt gebruiken, bijvoorbeeld

het "Openen op afstand". Het bewijs van identiteit kan op twee manieren plaatsvinden:

- Persoonlijk bij uw SEAT-dealer.
- U kunt meer informatie over SEAT Ident raadplegen op het portaal van SEAT CONNECT op <https://my.seat>.

## Wettelijke bepalingen

Tijdens het gebruik van de SEAT CONNECT-diensten wordt online informatie overgebracht en verwerkt via de wagen. Die gegevens kunnen ook (onrechtstreeks) informatie verstrekken over de bestuurder in kwestie, bijvoorbeeld gedrag aan het stuur en locatie. Als overeenkomstsluitende partij in het contract van SEAT CONNECT met SEAT, S.A., moet u garanderen dat tijdens het gebruik van uw wagen door andere bestuurders (bijv. vrienden of familieleden) de bescherming van gegevens en persoonlijke rechten wordt nageleefd. Daarom moet u de bestuurders op voorhand informeren dat de wagen online gegevens overbrengt en ontvangt, en dat u toegang heeft tot die gegevens.

Indien u de verplichting om te informeren niet naleeft, kan dit bepaalde rechten van de inzittenden schenden.

De gebruiker kan op ieder moment de overdracht en verzending van gegevens via de

privacymodus beheren. Voor meer informatie gaat u naar: <https://my.seat/faq>.

## Trackingdiensten: alle inzittenden raadplegen

De trackingdiensten hebben geografische en wagengegevens nodig, bijvoorbeeld om te bepalen of de wagen wordt gebruikt binnen vastgelegde snelheidsbereiken, waar de wagen is geparkeerd en of deze wordt gebruikt binnen een specifiek geografisch gebied. Deze informatie wordt getoond op het portaal van SEAT CONNECT en in de applicatie van SEAT CONNECT.

Voordat u begint te rijden, moet u daarom aan alle inzittenden van de wagen vragen of ze akkoord gaan met de geactiveerde diensten. Is dat niet het geval, dan deactiveert u de dienst in kwestie (indien mogelijk), of mogen de inzittenden geen gebruik maken van de wagen.

## Gps-tracking: aanduiding

Indien in de wagen af fabriek een regelapparaat is gemonteerd dat de geografische positie en actuele rijsnelheid overbrengt, dan heeft de wagen doorgaans deze gps-aanduiding, bijv. in de dakconsole. De afwezigheid van de aanduiding in de wagen garandeert niet dat het regelapparaat de geografische positie en rijsnelheid van de wagen niet overbrengt.

## Persoonsgegevens

SEAT beschermt uw persoonsgegevens en gebruikt ze enkel binnen de wettelijke beperkingen of indien u uw goedkeuring daarvoor heeft gegeven. U vindt gedetailleerde informatie over de verwerking van gegevens met betrekking tot de diensten van SEAT CONNECT in het Privacybeleid, dat toegankelijk is in zijn huidige versie op de website van SEAT.

## Permanente overdracht van de wagen

Indien een andere persoon de wagen aan u heeft overhandigd voor permanent gebruik (bijvoorbeeld indien u een tweedehandsauto koopt), kan het zijn dat SEAT CONNECT reeds geactiveerd is en dat de gebruiker nog steeds toegang heeft tot de geregistreerde gegevens via SEAT CONNECT en bepaalde functies van uw wagen kan controleren.

In de infotainment kunt u raadplegen of uw wagen is toegewezen aan een persoon als hoofdgebruiker. In dat geval kunt u zichzelf registreren als hoofdgebruiker van de wagen en op die manier automatisch de vorige hoofdgebruiker verwijderen. Via de infotainment kunt u ook rechtstreeks de vorige gebruiker permanent verwijderen als hoofdgebruiker en de wagen in offline modus zetten; op die manier wordt zowel de communicatie van uw wagen met de gegevensserver van SEAT, S.A. als de verwerking van de persoons- en wagengegevens beperkt.

## Diensten van SEAT CONNECT uitschakelen

De volgende functies zijn beschikbaar in de infotainment voor het uit- en inschakelen van de SEAT CONNECT-diensten:

- Centrale uit- of inschakeling
- Individuele uit- of inschakeling

U kunt de overeenkomstige diensten opnieuw uitvoeren na annulering van de uitschakeling in de infotainment.

### Let op

**De wettelijk vereiste diensten en hun overdracht van gegevens kunnen niet uitgeschakeld of gedeactiveerd worden, bijvoorbeeld de publieke noodoproep.**

## Storingsen

Zelfs als voldaan is aan de voorwaarden voor gebruik van de diensten van SEAT CONNECT, kunnen er factoren buiten de controle van SEAT, S.A. zijn die de uitvoering van die diensten beïnvloeden of verhinderen. Die kunnen onder meer zijn:

- Onderhoud, reparatie, deactivering, software-update en technische uitbreiding van de telecommunicatie-apparatuur, satellieten, servers en databases.

- Wijziging van de standaard van mobiele telefonie voor de overdracht van mobiele gegevens door de verstrekker van telecommunicatiediensten, bijvoorbeeld van UMTS naar EDGE of GPRS.

- Uitschakeling van een reeds bestaande standaard van mobiele telefonie door de verstrekker van telecommunicatiediensten.
- Interferentie, verstoring of onderbreking van de ontvangst van het signaal van mobiele telefonie en gps, bijv. rijden met hoge snelheid, zonnestorm, weersinvloeden, topografie, gsm-jammers en intensief gebruik van mobiele telefoon in de radiocellen.
- Wanneer u zich bevindt in gebieden zonder of met beperkte ontvangst van mobiele telefonie of gps. Ook bijv. in tunnels, tussen hoge gebouwen, in garages, lage doorgangen, bergen en dalen.
- Externe informatie van derden beschikbaar met beperkingen, onvolledig of incorrect, bij kaartweergaven.
- Landen en regio's waar SEAT CONNECT niet wordt aangeboden.

## Beheer van diensten

Open de instellingen in **Gebruikers** en ga naar **Privésfeer en diensten**. In wagens uitgerust met infotainment van 9,2" is toegang mogelijk via **Gebruikers > Instellingen >**



## Privémodus (uitschakeling van diensten).

In wagens met infotainment van 8,25" krijgt u toegang via **Setup > SEAT Connect > Privésfeer en diensten**.

- Raadplegen welke SEAT CONNECT-diensten momenteel beschikbaar zijn in de wagen.
- Het aantal SEAT CONNECT-diensten dat in- of uitgeschakeld is.
- SEAT CONNECT in- of uitschakelen.

Meer informatie vindt u op <https://my.seat>.

## Instellingen van Privésfeer en diensten

De SEAT CONNECT-diensten kunnen afzonderlijk in- en uitgeschakeld worden. Vink daarvoor het vakje voor de betreffende dienst aan of uit. Indien u alle diensten tegelijk wenst uit te schakelen, moet u de optie van privacymodus gebruiken.

## Privacymodus

Hiermee kunt u de diensten uit- of inschakelen afhankelijk van het geselecteerde privacyniveau.



**Positie delen.** De hoofd- en medegebruikers kunnen positiegegevens zien op de portaal-site of in de applicatie van SEAT CONNECT.



**Location**

**Positie gebruiken.** De gegevens van de positie, wagen en gebruiker worden gebruikt voor de diensten.



**Personal**

**Zonder positie.** Enkel de gegevens van de wagen en de gebruiker worden gebruikt voor de diensten.



**Incognito**

**Maximale privésfeer.** De diensten zijn uitgeschakeld. Enkel de diensten die om juridische redenen vereist zijn maken gebruik van gegevens.

De instellopties zijn niet beschikbaar in alle markten noch in alle wagenmodellen.



**Ook indien u alle diensten van SEAT CONNECT uitschakelt, kan de OCU gegevens blijven overbrengen.**

## Full Link

### Inleiding tot thema

Met Full Link kunt u de inhoud en functies getoond op de mobiele telefoon weergeven en gebruiken op het infotainmentscherm.

Daarvoor moet de mobiele telefoon via een USB-interface verbonden zijn met de infotainment.

Sommige technologieën kunnen ook via Wireless Full Link worden gebruikt met behulp

van de Bluetooth®-interface en een Wifi-verbinding.

### De volgende technologieën kunnen beschikbaar zijn:

- Apple CarPlay™
- Apple CarPlay™ Wireless
- Android Auto™
- Android Auto™ Wireless
- MirrorLink®

De beschikbaarheid van de technologieën, inclusief Full Link, hangt af van het land en de gebruikte mobiele telefoon.

U vindt meer informatie op de website van SEAT ([www.seat.com](http://www.seat.com)).

### Hoofdmenu Full Link openen

De navigatie naar het hoofdmenu van Full Link hangt af van het gebruikte infotainmentsysteem.

- Weergave : druk op **Full link**
- Weergave : druk op **Menu > Full Link**
- **OF**: druk op **APP**.

### Wireless Full Link configureren

Om Wireless Full Link te kunnen gebruiken, moet u de mobiele telefoon eerst koppelen aan de infotainment. Ga daarvoor als volgt te werk:



Een mobiele telefoon voor het eerst aansluiten.

- Ontgrendel de mobiele telefoon.
- Schakel de Wifi-ontvangst en Bluetooth® op de mobiele telefoon in.
- Verbind de mobiele telefoon met een USB-kabel of via Bluetooth® met de infotainment.
- Ga naar het hoofdmenu Full Link indien het niet automatisch verschijnt.
- Selecteer de gewenste mobiele telefoon en technologie.
- Bevestig de autorisatievragen op de mobiele telefoon om de vereiste toestemmingen te geven aan de infotainment.
- Onderbreek de USB-verbinding en maak opnieuw verbinding met de infotainment via Wifi of Bluetooth®. Wireless Full Link is nu geconfigureerd.

De koppeling is voltooid. De aangesloten mobiele telefoon kan vanaf nu ook Wireless Full Link gebruiken zonder USB-verbinding.

Indien tijdens het verbindingsproces pop-up-menu's afgewezen worden, zal Wireless Full Link niet beschikbaar zijn. In dat geval beveelt SEAT aan om de apparaten te verwijderen in de instellingen van de iPhone en in de infotainment, en om dan het verbindingsproces opnieuw te starten.

### ⚠ ATTENTIE

Gebruik van applicaties tijdens het rijden kan de aandacht van het verkeer afleiden. Iedere afleiding van de bestuurder kan een ongeluk en persoonlijk letsel tot gevolg hebben.

- Altijd oplettend en met verantwoordelijkheidsbesef rijden.

### ⚠ ATTENTIE

Applicaties die niet geschikt zijn of onjuist worden gebruikt kunnen schade aan de auto, ongevallen en ernstige verwondingen veroorzaken.

- Voorkom verkeerd gebruik van de mobiele telefoon en de bijbehorende applicaties.
- Nooit wijzigingen aan de applicaties aanbrengen.
- De gebruiksaanwijzing van de mobiele telefoon in acht nemen.

### ⓘ VOORZICHTIG

SEAT wijst iedere aansprakelijkheid af voor schade aan de auto als gevolg van het gebruik van applicaties van slechte kwaliteit of defecte applicaties, onvoldoende programmering van de applicaties, onvoldoende netwerkdekking, verlies van gegevens tijdens de overdracht of verkeerd gebruik van de mobiele telefoons.

### ⓘ Let op

- Wireless Full Link is mogelijk niet compatibel met alle technologieën.
- De Wireless Full Link (Android Auto™ en Apple CarPlay™) wordt gedeactiveerd in landen waarin de voorschriften inzake radiofrequenties zijn werking niet toestaan.

## Applicaties (apps)

Met SEAT Full Link kunt u de weergave van de inhoud van applicaties van SEAT en andere leveranciers geïnstalleerd op de mobiele telefoon overbrengen naar het infotainmentscherm.

In het geval van applicaties van andere leveranciers kunnen er problemen met de compatibiliteit zijn.

De applicaties, hun gebruik en de nodige verbinding van de mobiele telefoon kunnen betalend zijn.



Het aanbod van applicaties kan erg gevarieerd zijn en applicaties kunnen ontwikkeld zijn voor een specifiek voertuig of land. De inhoud en het volume van de applicaties en de bedrijven die ze aanbieden kunnen variëren. Sommige applicaties hangen bovendien af van de beschikbaarheid van de diensten van derden. »

Er kan niet worden gegarandeerd dat alle aangeboden applicaties werken op alle mobiele telefoons noch met alle besturingssystemen.

De applicaties aangeboden door SEAT kunnen zonder voorafgaande kennisgeving worden gewijzigd, geannuleerd, gedeactiveerd, opnieuw geactiveerd en uitgebreid.

Om afleiding van de bestuurder te voorkomen, kunnen tijdens het rijden alleen gecertificeerde applicaties worden gebruikt.

### Symbolen en instellingen van Full Link

-  Om meer informatie te tonen
-  Om het menu Instellingen Full Link te openen.

### Apple CarPlay™

Voor het gebruik van Apple CarPlay gelden de volgende vereisten:

- De iPhone™ **moet** compatibel zijn met Apple CarPlay™.
- De spraakbediening (Siri™) **moet** actief zijn op de iPhone™.

- Apple CarPlay™ **moet** zonder beperkingen geactiveerd zijn in de instellingen van de iPhone™.
- De iPhone™ **moet** verbonden zijn met het infotainmentsysteem via een USB-aansluiting. Enkel USB-aansluitingen met gegevensoverdracht zijn geschikt voor het gebruik van Apple CarPlay™.
- De gebruikte USB-kabel **moet** een originele kabel van Apple™ zijn.

*Apple CarPlay™ Wireless:* ook op de iPhone™ moeten Bluetooth® en WiFi geactiveerd zijn.

### Verbinding tot stand brengen

Wanneer u voor het eerst een iPhone™ aansluit, volg dan de instructies op het scherm van het infotainmentsysteem en de iPhone™.

Er moet worden voldaan aan de gebruikseisen van Apple CarPlay™.

Start Apple CarPlay™:

- Druk op **HOME > Full Link** om naar het hoofdmenu Full Link te gaan.
- OF:** druk op **APP** om naar het hoofdmenu Full Link te gaan.
- Druk op Apple CarPlay™ om de verbinding met de iPhone™ tot stand te brengen.

### Verbinding beëindigen

- In modus Apple CarPlay™ drukt u op het **SEAT**-pictogram om het hoofdmenu Full Link te openen.
- Druk op **X** om de actieve verbinding te verbreken.

De voorstelling van de functietoetsen op het scherm kan variëren.

### Bijzonderheden

Bij een actieve verbinding van Apple CarPlay™ gelden de volgende bijzonderheden:

- De Bluetooth®-verbindingen tussen de iPhone™ en het infotainmentsysteem zijn niet mogelijk.
- Indien er een actieve Bluetooth®-verbinding is, wordt die automatisch verbroken.
- De telefoonfuncties kunnen enkel worden gebruikt via Apple CarPlay™. De beschreven functies voor de infotainment zijn niet beschikbaar.
- De aangesloten iPhone™ kan niet worden gebruikt als multimediatron in het hoofdmenu Media.
- De interne navigatie en navigatie van Apple CarPlay™ kunnen niet tegelijk worden gebruikt. De laatst gestarte route onderbreekt de eerder actieve route.

- Naargelang de gebruikte infotainment kunnen op het scherm van het instrumentenpaneel gegevens van de telefoonfunctie zichtbaar zijn.
- Op het scherm van het instrumentenpaneel verschijnt er geen indicatie om te draaien.
- Met het multifunctiestuurwiel kunt u binnenkomende oproepen accepteren of weigeren, en een lopend telefoongesprek beëindigen.

### Spraakbediening

- Druk kort op  om de spraakbediening van het infotainmentsysteem te starten.
- Blijf drukken op deze toets om de spraakbediening (Siri™) van de aangesloten iPhone™ te starten.

#### Let op

- De beschikbaarheid van de technologie hangt af van het land en kan variëren.
- Op de websites van SEAT ([www.seat.com](http://www.seat.com)) en Apple CarPlay™, of bij uw SEAT-dealer vindt u informatie over de technische vereisten, de compatibele iPhones, de gecertificeerde applicaties en hun beschikbaarheid.

## Android Auto™

### Vereisten voor Android Auto™

Voor het gebruik van Android Auto™ gelden de volgende vereisten:

- De mobiele telefoon, vanaf dit punt 'smartphone' genoemd, moet compatibel zijn met Android Auto™.
- Op de smartphone moet een Android Auto™-applicatie geïnstalleerd zijn.
- De smartphone moet via de USB-aansluiting met gegevensoverdracht zijn verbonden met de infotainment.
- De gebruikte USB-kabel moet een originele kabel van de fabrikant van de smartphone zijn.

*Android Auto™ Wireless*: op het apparaat moeten ook Bluetooth® en wifi ingeschakeld zijn.

### Verbinding tot stand brengen

Wanneer u voor het eerst een smartphone aansluit, volg dan de instructies op het scherm van het infotainmentsysteem en de smartphone.

Er moet worden voldaan aan de gebruikseisen van Android Auto™.

Start Android Auto™:

- Druk op **HOME > Full Link** om naar het hoofdmenu Full Link te gaan.

- **OF**: druk op **APP** om naar het hoofdmenu Full Link te gaan.
- Druk op Android Auto™ om de verbinding met de smartphone tot stand te brengen.

### Verbinding beëindigen

- In modus Android Auto™ drukt u op **Beëindigen** om het hoofdmenu Full Link te openen.
- Druk op **X** om de actieve verbinding te verbreken.

### Bijzonderheden

Bij een actieve verbinding van Android Auto™ gelden de volgende bijzonderheden:

- Een actief Android Auto™-apparaat kan tegelijk via Bluetooth® (HFP-profiel) met de infotainment verbonden zijn.
- De telefoonfuncties kunnen worden gebruikt via Android Auto™. Indien het Android Auto™-apparaat tegelijk via Bluetooth® is aangesloten met de infotainment, kan ook de telefoonfunctie van de infotainment worden gebruikt.
- Een actief Android Auto™-apparaat kan niet worden gebruikt als multimediabron in het hoofdmenu Media.
- De interne navigatie en navigatie van Android Auto™ kunnen **niet** tegelijk worden gebruikt. De laatst gestarte route onderbreekt de eerder actieve route. »

- Op het scherm van het instrumentenpaneel kunnen gegevens van de telefoonfunctie zichtbaar zijn.
- Op het scherm van het instrumentenpaneel verschijnt er geen indicatie om te draaien of van de mediafunctie.
- Met het multifunctiestuurwiel kunt u binnenkomende oproepen accepteren of weigeren, en een lopend telefoongesprek beëindigen.

### Spraakbediening

- Druk kort op  om de spraakbediening van het infotainmentsysteem te starten.
- Blijf drukken op deze toets om de spraakbediening van de aangesloten smartphone te starten.

#### Let op

- De beschikbaarheid van de technologie hangt af van het land en kan variëren.
- Op de websites van SEAT ([www.seat.com](http://www.seat.com)) en Android Auto™, of bij uw SEAT-dealer vindt u informatie over de technische vereisten, de compatibele mobiele telefoons, de gecertificeerde applicaties en hun beschikbaarheid.

### MirrorLink®

#### Vereisten voor MirrorLink®

Voor het gebruik van MirrorLink® gelden de volgende vereisten:

- De mobiele telefoon moet compatibel zijn met MirrorLink®.
- De mobiele telefoon moet verbonden zijn met het infotainmentsysteem via een USB-aansluiting die geschikt is voor gegevensoverdracht.
- De gebruikte USB-kabel moet een originele kabel van de fabrikant van de mobiele telefoon zijn.
- Afhankelijk van de gebruikte mobiele telefoon moet daarop een applicatie van Car-Mode geïnstalleerd zijn die het gebruik van MirrorLink® ondersteunt.

#### Verbinding tot stand brengen

Wanneer u voor het eerst een mobiele telefoon aansluit, volg dan de instructies op het scherm van het infotainmentsysteem en de mobiele telefoon.

Er moet worden voldaan aan de gebruikseisen van MirrorLink®.

Start MirrorLink®:

- Druk op **HOME > Full Link** om naar het hoofdmenu Full Link te gaan.

- **OF:** druk op **APP** om naar het hoofdmenu Full Link te gaan.
- Druk erop om de verbinding met de mobiele telefoon tot stand te brengen.

#### Verbinding beëindigen

- In modus MirrorLink® drukt u op **APP** om het hoofdmenu Full Link te openen.
- **OF:** druk op  om naar het hoofdmenu van MirrorLink® te gaan.
- Druk op **X** om de actieve verbinding te verbreken.

#### Bijzonderheden

Bij een actieve verbinding van MirrorLink® gelden de volgende bijzonderheden:

- Een actief MirrorLink®-apparaat kan tegelijk met het infotainmentsysteem zijn verbonden via Bluetooth®.
- Indien het MirrorLink®-apparaat is verbonden met het infotainmentsysteem via Bluetooth®, kan de telefoonfunctie van het infotainmentsysteem worden gebruikt.
- Een actief MirrorLink®-apparaat kan niet worden gebruikt als multimediabron in het hoofdmenu Media.
- Op het scherm van het instrumentenpaneel kunnen gegevens van de telefoonfunctie zichtbaar zijn.

- Op het scherm van het instrumentenpaneel verschijnt er geen indicatie om te draaien of van de mediafunctie.
- Met het multifunctiestuurwiel kunt u binnenkomende oproepen accepteren of weigeren, en een lopend telefoongesprek beëindigen.

### Functietoetsen

Functietoetsen en hun functie:

- APP** Keert terug naar het hoofdmenu Full Link. Hier kunt u de MirrorLink®-verbinding beëindigen, een andere mobiele telefoon aansluiten of een andere technologie selecteren.
- X** Indrukken om de geopende applicaties te sluiten. Druk vervolgens op de applicaties die u wenst te sluiten of de functietoets **Alle uit** om alle geopende applicaties te sluiten.
-  Druk hierop om het scherm van de mobiele telefoon weer te geven op het scherm van het infotainmentsysteem.
-  Om de instellingen van MirrorLink® te openen.
-  Indrukken om terug te keren naar het hoofdmenu MirrorLink®.

#### Let op

Op de websites van SEAT ([www.seat.com](http://www.seat.com)) en MirrorLink®, of bij uw SEAT-dealer vindt u informatie over de technische vereisten,

de compatibele mobiele telefoons, de gecertificeerde applicaties en hun beschikbaarheid.

## WLAN-toegangspunt\*

### Inleiding

✓ Niet beschikbaar voor het model: Mediasysteem

Het infotainmentsysteem kan worden gebruikt om een WLAN-verbinding te delen met maximaal 8 apparaten » pag. 195, Configuratie om verbinding te delen via WLAN.

Het infotainmentsysteem kan het WLAN-toegangspunt van een extern apparaat ook gebruiken om internet te leveren aan apparaten die zijn aangesloten op het toegangspunt (hotspot) (WLAN-client) » pag. 196.

#### Let op

- Voor de noodzakelijke gegevensoverdracht moet mogelijk een vergoeding worden betaald. Door het grote aantal gegevens dat wordt uitgewisseld, beveelt SEAT aan om een vast tarief te gebruiken voor de gegevensoverdracht. De providers van mobiele telefonie kunnen u hierover informatie verstrekken.
- De uitwisseling van gegevenspakketten kan bijkomende kosten met zich meebrengen

gen naargelang uw tarief voor mobiele telefonie, met name wanneer u zich in het buitenland bevindt (bijv. roamingkosten).

## Configuratie om verbinding te delen via WLAN

De verbinding met het draadloze netwerk (WLAN) tot stand brengen

- Druk op de toets **HOME** > .
- Activeer het draadloze netwerk. Druk daarvoor op de functietoets **WLAN**.
- Activeer het draadloze netwerk (WLAN) op het te verbinden apparaat; raadpleeg daarvoor de handleiding van de fabrikant.
- Activeer de toewijzing van het mobiele apparaat in het infotainmentsysteem. Druk daarvoor op de functietoets **WLAN-verbinding inschakelen** en vink het selectievakje aan.
- Voer de netwerksleutel in op het apparaat dat getoond wordt en bevestig.

De volgende instellingen kunnen ook worden uitgevoerd in het menu **Verbinding delen**:

- **Veiligheidsniveau:** Met de WPA2-codering wordt automatisch een netwerksleutel gegenereerd.
- **Netwerksleutel:** automatisch aangemaakt netwerksleutel. De functietoets indrukken »

om de netwerksleutel handmatig te wijzigen. De netwerksleutel telt minimaal 8 en maximaal 63 tekens.

- **SSID:** naam van het WLAN-netwerk (maximaal 32 tekens).

De [draadloze] WLAN-verbinding wordt tot stand gebracht. Om de verbinding af te ronden, kan het nodig zijn om nog andere gegevens in te voeren in het apparaat.

Herhaal dit proces om andere apparaten aan te sluiten.

### Wi-Fi Protected Setup (WPS)

- ✓ Hangt af van het apparaat en het land in kwestie.

Wi-Fi Protected Setup maakt het mogelijk om snel en eenvoudig een lokaal draadloos netwerk te creëren met codering.

- Breng de verbinding met het draadloze netwerk (WLAN) tot stand.
- Druk op de WPS-knop op de WLAN-router tot het lampje op de router begint te knipperen. Indien de WLAN-router geen WPS toestaat, moet het netwerk handmatig worden geconfigureerd.
- **OF:** Houd de WLAN-knop op de WLAN-router ingedrukt tot het WLAN-lampje op de router begint te knipperen.

- Druk op de WPS-knop op het WLAN-apparaat. De WLAN-verbinding wordt tot stand gebracht.

Herhaal dit proces om andere apparaten aan te sluiten.

### Toegang tot internet configureren

Het infotainmentsysteem kan het WLAN-toegangspunt van een extern apparaat gebruiken om de internetverbinding tot stand te brengen.

#### De verbinding met het draadloze netwerk (WLAN) tot stand brengen

- Activeer en deel het draadloze toegangspunt op het externe apparaat; raadpleeg daarvoor de handleiding van de fabrikant.
- Druk op de toets **HOME** > **⚙**; **OF** ga naar de modus *Media* en druk op het menu **Instellingen**.
- Druk in het menu **WLAN** > **WLAN-verbinding inschakelen** en vink het selectievakje aan.
- Druk op de functietoets **Zoeken** en selecteer het gewenste apparaat in de lijst.
- Voer zo nodig de netwerksleutel van het apparaat in het infotainmentsysteem in en bevestig met **OK**.

#### Handmatige instellingen:

- Voor de handmatige invoer van de netwerkinstellingen van een extern apparaat (WLAN).

De [draadloze] WLAN-verbinding wordt tot stand gebracht. Om de verbinding af te ronden, kan het nodig zijn om nog andere gegevens in te voeren in het apparaat.

#### Let op

**Vanwege het grote aantal apparaten kan niet worden gegarandeerd dat alle functies storgingvrij uitvoerbaar zijn.**

## Bediening van de infotainment

### Spraakbediening\*

#### Inleiding tot thema

De spraakbediening werkt zowel online\* als offline, rekening houdend met de aanwijzingen in **pag. 197, Beschikbare talen volgens de markt**. In de online\* modus worden de commando's nauwkeuriger geregistreerd, aangezien meer gegevens beschikbaar zijn.

De spraakbediening begrijpt vragen en uitdrukkingen zonder dat commando's geleerd moeten worden. De commando's kunnen vrij geformuleerd worden en kunnen informeel zijn. U vindt voorstellen van commando's in de infotainment.

In de offline modus zijn de functies beperkt.

Sterke geluiden in of rond de wagen kunnen de werking verstoren, net als verwarrende zinnen en antwoorden.

#### Beschikbare talen volgens de markt

*Online\* en offline:* Duits, Amerikaans Engels, Brits Engels, Frans, Italiaans, Spaans en Tsjechisch. Deze talen hebben geavanceerde functies zoals online commando's, controle van de airco, natuurlijke interactie enz.

De overige talen van het infotainmentsysteem beschikken **niet** over online commando's, controle van de airco of natuurlijke interactie.

#### Vereisten

- *Online\* en offline:* spraakbediening met overeenkomstige infotainment gemonteerd in de wagen.
- *Online\** contract van SEAT CONNECT Plus actief.

#### Let op

- **De spraakbediening herkent enkel commando's in de taal die in de infotainment is ingesteld.**
- **Probeer de spraakbediening uit met stilstaande wagen voordat u begint te rijden, om vertrouwd te raken met de werking.**

### Actievatiezin en commando's

#### Actievatiezin voor de spraakbediening

Indien de spraakbediening is ingeschakeld met de activatiezin, antwoordt de ingeschakelde infotainment met **Hoe kan ik u helpen?** Vervolgens worden de in de wagen uitgesproken woorden gescand na de activatiezin.

De spraakbediening wordt gestart zodra de infotainment de activatiezin herkent.

#### De activatiezin in- en uitschakelen

- In **HOME** drukt u op **Instellingen > Spraakbediening > Activatiezin in-/uitschakelen**.

Activatiezin:

Hola Hola

#### Commando's

Om ervoor te zorgen dat de commando's op betrouwbare wijze worden herkend door de spraakbediening, dient u rekening te houden met de tips voor juiste werking van de commando's.

Tips voor juiste werking van de commando's:

- Spreek helder en duidelijk. Verwarrende commando's worden niet herkend. Praat met een normale toon. Praat iets luider wanneer u met hoge snelheid rijdt.
- Vermijd lawaai van buitenaf. Door openstaande ruiten en portieren kan de spraakbediening gehinderd worden.
- Vermijd andere achtergrondgeluiden, zoals gesprekken in de wagen. Richt de luchtstroom van de roosters niet naar de microfoon of hemelbekleding.
- Gebruik geen sterk accent of dialect.
- Voer geen te lange pauzes in.



De spraakbediening is actief en herkent de uitgesproken woorden.



### Let op

- Wanneer de activatiezin uitgeschakeld is, kan de infotainment niet worden aangezet met deze activatiezin. De spraakbediening is nog steeds beschikbaar met de toets  op het multifunctiestuurwiel.
- De beschikbaarheid hangt af van het land en de uitrusting.
- Naargelang de inhoud van het telefoonboek kan het nuttig zijn om de volgorde van de voor- en achternaam van de contactpersoon in kwestie om te wisselen, voor een betrouwbare herkenning van de namen in het telefoonboek.

### Spraakbediening starten en stoppen

Naargelang de uitrusting kan de spraakbediening op verschillende manieren worden gestart.

#### Spraakbediening starten

- *Activering van de spraakbediening:* zeg de zin die de spraakbediening activeert.
- *Multifunctiestuurwiel:* druk op de toets van de spraakbediening .

De spraakbediening eindigt automatisch indien u functies van de infotainment gebruikt,

de parkeerhulp inschakelt of indien er een oproep binnenkomt.

In sommige gevallen kan ook de spraakbediening van de aangesloten mobiele telefoon worden gestart, door de toets van de spraakbediening ingedrukt te houden.

#### Spraakbediening handmatig uitschakelen

De spraakbediening kan worden stopgezet met het commando **Annuleren**.

- *Multifunctiestuurwiel:* druk tweemaal na elkaar op de toets van de spraakbediening  of druk de toets eenmaal lang aan.



## Radio/Multimedia

### Radiofunctie

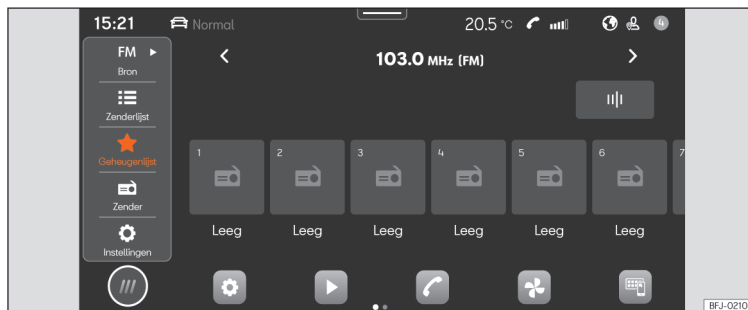

**Afb. 150** Schematische weergave: Radioweergave

In de radiofunctie kunnen de beschikbare radiozenders in verschillende frequentiebanden worden afgestemd. Ook kunt u uw favorieten opslaan op de voorkeuzetoetsen om er snel toegang toe te hebben.

Het type ontvangst en de beschikbare frequentiebanden hangen af van de uitrusting en het land. In sommige landen worden de frequentiebanden mogelijk niet uitgezonden of niet meer aangeboden.

#### Het menu RADIO openen

- Druk op **HOME** > >>> **afb. 150**.

#### De instellingen openen

- Druk op **HOME** > > .

#### Online\* functies in de modus Radio

De online\* functies in de modus Radio zijn enkel beschikbaar in de volgende omstandigheden:

- Uitrusting SEAT CONNECT of SEAT CONNECT Plus.
- U hebt een actieve gebruikersaccount van SEAT CONNECT.
- De wagen is toegewezen aan uw gebruikersaccount.

- U hebt een overeenkomstig gegevenspakket aangeschaft via Winkelen in auto of beschikt over voldoende gegevens op uw eigen mobiele telefoon via het Wifi-toegangspunt.

#### Let op

- **Voor de streamingdiensten moet u reeks beschikken over een account van de leverancier in kwestie.**
- **De radiozenders zijn verantwoordelijk voor de informatie die ze uitzenden. De extra op de wagen aangesloten elektrische apparaten kunnen de ontvangst van het radiosignaal verstoren en leiden tot ruis in de luidsprekers.**

»

- Folies of stickers met een metaallaag op de ruiten kunnen bij wagens met ruitantennes de ontvangst belemmeren.

## Uitrusting en symbolen van de radio

De functies, het type ontvangst en de beschikbare frequentiebanden hangen af van de uitrusting en het land.

- AM\*-tuner.
- Dubbele FM-ontvanger (antena diversity).
- Beknopte zenderlijst.
- Fusie van de DAB\*- en FM-zenders in één lijst.
- Fusie van alle zenders opgeslagen op voorkeuzetoetsen in één lijst. Maximaal 36 favoriete zenders.
- Zenderlogo's.
- DAB-presentatie (slideshow). Beelden die na elkaar worden uitgezonden.
- Online\* radio.

### Universele symbolen in de radiofunctie



**AM** Voor het kiezen van het AM-frequentiebereik.

**FM/DAB** Voor het kiezen van het FM/DAB-frequentiebereik.

**Online radio\*** Voor het kiezen van de ontvangst van online\* radio.

**TP** Naast de naam van de zender, volgen van zenders met verkeersinformatie (TP) actief.





### Symbolen in het FM/DAB-frequentiebereik



-  Weergave van de frequentieband voor handmatige selectie van de FM-frequentie. Enkel mogelijk wanneer de knopje zenderlijst uitgeschakeld is.
-  Geen DAB-ontvangst mogelijk.
-  De DAB-zenders ondersteunen presentaties (slideshow).

### Symbolen in het AM-frequentiebereik

-  De zenderlijst handmatig bijwerken.
-  Weergave van de frequentieband voor handmatige selectie van de AM-frequentie.

### Menu's in de online\* radiofunctie

-  Selectie van zenders tonen.
-  Het zoeken van tekst openen.
-  De laatst beluisterde online radiozenders tonen.
-  De 100 meest beluisterde radio- en podcastzenders tonen.
-  De beschikbare podcasts van online radio tonen.

-  Online radiozenders tonen, gegroepeerd volgens land.
-  Online radiozenders tonen volgens de gewenste taal.
-  Online radiozenders waarvan hun programma behoort tot het gewenste muziekgenre tonen.

## Een zender selecteren, instellen en opslaan

### De frequentieband kiezen

Voordat u een zender kiest, moet u een frequentieband of type ontvangst selecteren. Naargelang de geselecteerde frequentieband of het type ontvangst zijn verschillende zenders beschikbaar.

De beschikbare frequentiebanden en typen ontvangst hangen af van de uitrusting en het land.

- Selecteer de frequentieband of het type ontvangst: AM\*, FM/DAB, FM (voor apparaten die niet beschikken over DAB), online\* radio.

### Een zender zoeken en selecteren

U kunt radiozenders op verschillende manieren selecteren. De opties variëren naargelang de frequentieband en het type ontvangst.

### Selecteren door middel van de frequentieband (AM en FM)

- Activeer de frequentieband.
- Druk op de cursor, verplaats hem door de frequentieband en laat hem los wanneer u bij de gewenste frequentieband komt.
- **OF:** druk op een punt van de frequentieband. De cursor springt automatisch naar de overeenkomstige frequentie.

De zender van de ingestelde frequentie wordt afgestemd.

### De zenderlijst selecteren (AM en FM/DAB)

De zenderlijst toont de zenders die op dat moment ingesteld kunnen worden. In de AM-frequentieband dient u de zenderlijst mogelijk bij te werken indien u zich in een ander gebied bevindt dan waar u voor het laatst de lijst hebt geopend. In de FM/DAB-frequentieband wordt de zenderlijst automatisch bijgewerkt.

- Open de zenderlijst.
- Druk op de gewenste zender.

De gekozen zender wordt afgestemd. Indien in het geval van FM/DAB de zender beschikbaar is, wordt automatisch het type ontvangst met de beste kwaliteit geselecteerd.

### Zenders zoeken en filteren (online\* radio)

Bij online radio kunnen de zenders worden gefilterd op categorieën en kan naar tekst worden gezocht.

- Open de zendersselectie.
- Selecteer de categorie waarop de zenders gefilterd moeten worden.
- **OF:** druk op Q om het zoeken naar tekst te starten. Het invoerveld wordt getoond.
- Voer de naam van de gewenste zender in. De lijst van gevonden zenders wordt bijgewerkt tijdens de invoer.
- Druk op de gewenste zender.

De gekozen zender wordt afgestemd.

### Zoeken met SCAN-functie (AM en FM/DAB)

Met de SCAN-functie worden de zenders automatisch na elkaar afgestemd; elke zender wordt gedurende ongeveer 5 seconden afgespeeld.

- Om de SCAN-modus te starten, drukt u in **Setup** op **SCAN**.

De SCAN-functie wordt gestart en de op dat moment afgestemde zender wordt op het scherm getoond. Er wordt ook een SCAN-functietoets weergegeven.

- Om een zender te selecteren, drukt u op **SCAN**.

De SCAN-functie wordt gestopt en de zender is afgestemd. De SCAN-functietoets wordt verborgen.

### Zenders opslaan onder de voorkeuzetoetsen

U kunt tot 36 zenders uit verschillende frequentiebanden en typen ontvangst opslaan als favorieten op voorkeuzetoetsen.

- Stem de gewenste zender af.
- Ga naar de voorkeuzetoetsen.
- Houd de voorkeuzetoets ingedrukt tot de zender is opgeslagen.
- **OF:** houd de zender ingedrukt in de zenderlijst. De voorkeuzetoetsen worden getoond.
- Druk op de voorkeuzetoets.

De zender wordt opgeslagen op de geselecteerde voorkeuzetoets.

Indien er reeds een zender was opgeslagen op de voorkeuzetoets, wordt hij overschreven met de nieuwe zender.

## Speciale functies in de modus Radio

### TP (verkeersinformatie)

De TP-functie let op de meldingen van een zender met verkeersinformatie en speelt ze automatisch af in de actieve radio- of



multimediaweergave. Daarvoor moet een verkeersinformatiezender kunnen worden afgestemd.

Een aantal zenders zonder eigen verkeersinformatie laten wel toe dat de TP-functie verkeersinformatie van andere zenders uitzendt (EON).

In de AM-frequentieband of multimediafunctie wordt een verkeersinformatiezender automatisch afgestemd op de achtergrond zo lang dergelijke zender ontvangen kan worden.

Indien geen enkele verkeersinformatiezender afgestemd kan worden, zoekt het apparaat automatisch naar te ontvangen verkeersinformatiezenders.

De verkeersinformatiezenders zijn niet beschikbaar in alle landen.

### TP-functie in- en uitschakelen

- In de radio- of multimediafunctie drukt u op **Instellingen > Verkeersinformatie (TP)**.

### Online\* radio

Online radio is een type ontvangst voor radiozenders en podcasts via het internet, onafhankelijk van AM, FM en DAB. Dankzij de uitzending via het internet is de ontvangst niet beperkt tot een bepaald gebied.

Online radio is enkel beschikbaar met actieve internetverbinding van de infotainment. Het gebruik van online radio kan kosten meebrengen wegens de overdracht van gegevens via het internet.

- Klik in de functie van Online radio en stel de audiokwaliteit in op hoog of laag om de online radio af te stemmen.

### Zenderlogo's

Bij sommige frequentiebanden kunnen de zenderlogo's reeds vooraf geïnstalleerd zijn in de infotainment.

Indien de optie **Automatische keuze zenderlogo's** actief is in de instellingen van de

FM/DAB-frequentieband, worden de zenderlogo's automatisch toegewezen aan de zenders.

Bij online radio heeft de infotainment toegang tot de zenderlogo's uit de online database en wijst ze automatisch toe aan de zenders.

### Zenderlogo's handmatig toewijzen

- In de FM/DAB-functie drukt u op **Zenderlogo's**.
- Druk op het pictogram  en selecteer vervolgens de zender waaraan u een zenderlogo wilt toewijzen.
- Selecteer het zenderlogo. Indien gewenst kunt u dit proces herhalen met andere zenders.
- **OF** in het menu **Instellingen > Zenderlogo's**.

## Mediafunctie

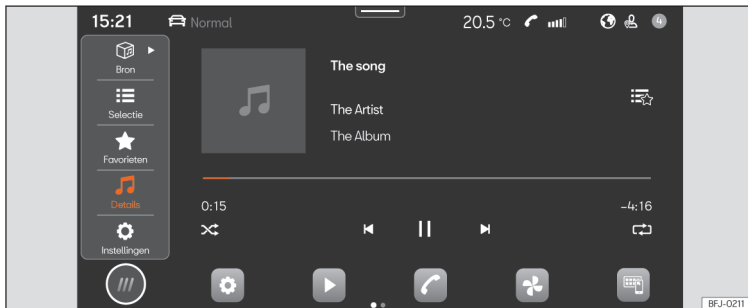

**Afb. 151** Schematische weergave: Multimedia-weergave

In de mediafunctie kunnen multimediabestanden van gegevensdragers en streamingdiensten worden afgespeeld via de infotainment.

Naargelang de uitrusting kunnen de volgende gegevensdragers worden gebruikt:

- USB-opslagmedium (bijvoorbeeld een USB-stick of mobiele telefoon aangesloten via USB).
- Bluetooth®-apparaat (bijvoorbeeld een mobiele telefoon of tablet).

Naargelang de uitrusting kunnen de volgende typen van multimediabestanden worden afgespeeld:

- Audiobestanden.

- Videobestanden (afhankelijk van het systeem).

Ook kunnen streamingdiensten worden gebruikt. De beschikbaarheid van de streamingdiensten hangt af van de uitrusting en het land.

Om streamingdiensten te gebruiken, moet u een eigen gebruikersaccount hebben bij de dienst in kwestie.

#### Open het menu MEDIA

- Druk op **HOME > ► >>> afb. 151**.

#### De instellingen openen

- Druk op **HOME > ► > ⚙**.

#### Beperkingen en aanwijzingen van de gegevensdragers

Gegevensdragers die zijn blootgesteld aan hoge temperaturen of beschadigd zijn werken mogelijk niet. Neem de aanwijzingen van de fabrikant in acht.

De kwaliteitsverschillen tussen de informatiedragers van verschillende fabrikanten kunnen storingen veroorzaken bij het afspelen van multimedia.

Door een verkeerde configuratie van de gegevensdrager kan deze mogelijk niet gelezen worden.

De afspeellijsten specificeren enkel een afspelvolgorde en verwijzen naar de plaats van opslag van de multimediabestanden



binnen de mappenstructuur. In een afspeellijst zijn geen multimediabestanden opgeslagen. Om een afspeellijst weer te geven, moeten de multimediabestanden te vinden zijn op de opslagplaatsen van de gegevensdragers waarnaar de lijst verwijst.

## Kenmerken van de uitrusting. Audio, multimedia en connectiviteit:

- Afspelen en controle van multimedia via Bluetooth®.
- Afspelen van audio in deze formaten: AAC, ALAC, AVI, FLAC, MP3, MP4, WMA.
- Afspelen van video in deze formaten: MPEG-1 en MPEG-2 (.mpg, .mpeg), ISO MPEG4, DivX 3, 4 en 5 Xvid (.avi), ISO MPEG4 H.264 (.mp4, .m4v, .mov), Windows Media Video 10 (.wmv, .asf).
- Afspeellijsten van elk type apparaat.
- Streaming van multimedia [online\*].
- Zoeken van multimedia.

### Let op

**SEAT aanvaardt geen enkele aansprakelijkheid voor beschadiging of verlies van bestanden van informatiedragers.**

## Een multimediabron selecteren en afspelen

### Multimediabron selecteren

Voordat multimediabestanden worden afgespeeld, moet een multimediabron worden aangesloten.

Voor het gebruik van streamingdiensten moet er een internetverbinding zijn.

- Sluit een externe multimediabron aan.
- Selecteer de aangesloten multimediabron die moet worden gebruikt voor het afspelen.

### Audio- en videobestanden afspelen

U kunt multimediabronnen van een beschikbare multimediabron op verschillende manieren zoeken en afspelen.

### Zoeken in de mappenstructuur

De multimediabestanden kunnen ingedeeld zijn in categorieën (bijvoorbeeld album, artiest, titel). Deze weergave van categorieën wordt steeds getoond in **Mijn media**. De klassieke mappenstructuur van de individuele USB-gegevensdragers is ook te vinden in **Mijn media**.

- Activeer de mappenstructuur.
- De mappenstructuur van de geselecteerde multimediabron wordt getoond. Indien **Mijn media** is geselecteerd, worden eerst de ca-

tegorieën (muziek, video's, afspeellijsten) en de aangesloten multimediabronnen getoond.

- Zoek de gewenste titel in de mappenstructuur.
- **Of:** druk op  om het zoeken naar tekst te starten. Het invoerveld wordt getoond.
- Voer de naam van de gewenste titel in. De lijst van gevonden titels wordt bijgewerkt tijdens de invoer.
- Druk op de gewenste titel.
- Indien bij het starten van de weergave uw selectie zich in een map van een multimediabron bevindt, worden de multimediabestanden daarin aan de afspeellijst toegevoegd.
- Indien de afspeellijst wordt weergegeven, worden alle beschikbare titels uit de lijst aan de weergave toegevoegd.
- Sluit uw selectie met **X**.

### Favorieten selecteren

In favorieten kunt u titels, muziekgenres, artiesten en albums individueel opslaan om ze af te spelen.

- Open favorieten .
- Druk op de gewenste favoriet.

Naargelang uw selectie worden alle titels die bij de favoriet horen toegevoegd om af te spelen.

### Streamingdiensten configureren

Naargelang de uitrusting kunt u streamingdiensten rechtstreeks gebruiken via de infotainment. Daarvoor hebt u een premium-gebruikersaccount nodig van de streamingdienst in kwestie en moet u zich daarmee aanmelden in de infotainment. Ook is een internetverbinding nodig.

- Selecteer  **Streaming** als multimedia-bron.
- Er wordt een lijst getoond met de beschikbare streamingdiensten.
- Selecteer de gewenste streamingdienst.
- Volg de stappen aangegeven door het infotainmentsysteem.
- De streamingdienst wordt toegevoegd aan de lijst van multimediatelefoniebronnen als nieuwe functietoets.

### Favorieten opslaan

Als favorieten kunnen enkel multimediatelefoniebronnen worden bewaard uit **Mijn media** van de infotainment. U kunt maximaal 30 titels, al-

bums, artiesten en genres individueel opslaan als favorieten.

- Start het afspelen.
- Ga naar favorieten.
- Druk op een favoriet die niet toegewezen is.
- **Of:** blijf ongeveer 3 seconden drukken op een bestaande favoriet.
- Selecteer de selectielijst: Titels, albums, artiesten, genres.
- Afspeellijst.

De selectie wordt opgeslagen in plaats van de eerder geselecteerde favoriet. Indien de favoriet reeds was aangewezen, wordt de opgeslagen favoriet overschreven.

De opties die kunnen worden geselecteerd in de selectielijst hangen af van de gegevens die bij het multimediatelefoniebestand horen. Indien bijvoorbeeld in de muziekbestanden het genre niet wordt aangegeven, kan het genre ook niet worden opgeslagen als favoriet.

Indien een videobestand wordt afgespeeld, kan enkel die video worden opgeslagen als favoriet.

### Inhoud van entertainment afspelen in de infotainment

Afhankelijk van het infotainmentsysteem kunnen video's worden afgespeeld.

### Videofunctie

In de videofunctie kan op het scherm van de infotainment een video van een gegevensdrager, van **Mijn media** of van een streamingdienst worden afgespeeld. In dat geval wordt het geluid van de video afgespeeld via de luidsprekers van de wagen.

Het beeld wordt enkel weergegeven indien de wagen stilstaat. Tijdens het rijden wordt het scherm van de infotainment uitgezet. Het geluid van de video is nog steeds te horen.

Om af te spelen vanaf een streamingdienst is een stabiele internetverbinding nodig. In dat geval kunnen er telefoonkosten ontstaan.

## Navigatie\*

### Inleiding tot thema



**Afb. 152** Schematische weergave: Weergave Navigatie

Een globaal satellietstelsel bepaalt de huidige positie van de wagen en de sensoren in de wagen analyseren de afgelegde routes. Alle meetwaarden en de mogelijke verkeersincidenten worden vergeleken met de beschikbare kaarten voor een optimale navigatie naar het reisdoel.

Navigatiemeldingen en grafieken leiden u naar het reisdoel.

De bediening van de navigatie gebeurt op het scherm.

Afhankelijk van het land zijn bepaalde functies van het infotainmentsysteem mogelijk niet beschikbaar op het scherm vanaf een

bepaalde snelheid. Het gaat niet om een storing, maar heeft te maken met de naleving van de wettelijke bepalingen.

#### Navigatiemeldingen

Navigatiemeldingen zijn akoestische rijaanwijzingen met betrekking tot de huidige route.

Het type en de frequentie van de navigatiemeldingen hangen af van de rijdsituatie – bijvoorbeeld routegeleiding starten, rijden op de snelweg of een rotonde – en van de instellingen.

Als het reisdoel niet exact kan worden bereikt, bijvoorbeeld omdat het zich in een niet-gedi-

gitaliseerd gebied bevindt, worden aanwijzingen over het adres en de afstand tot het reisdoel op het scherm getoond.

Tijdens de dynamische routegeleiding wordt u op gemelde verkeersopstoppingen op de route gewezen. Als de route op basis van een verkeersopstopping opnieuw wordt berekend, krijgt u een extra navigatiemelding.

Tijdens het afspelen van een navigatiemelding kan het volume ervan worden aangepast. De volgende navigatiemeldingen worden afgespeeld met het aangepaste volume.



### Beperkingen tijdens de navigatie

Indien de infotainment geen gps-satellietgegevens kan ontvangen, bijvoorbeeld in een tunnel of ondergrondse garage, gaat de navigatie voort met behulp van de wagensensoren.

In gebieden die niet gedigitaliseerd zijn of met onvolledige digitalisering in het geheugen van de infotainment, blijft de infotainment proberen de routegeleiding mogelijk te maken.

Indien navigatiegegevens ontbreken of niet volledig zijn, kan de positie van de wagen mogelijk niet exact bepaald worden. Dit kan ertoe leiden dat de navigatie niet zo nauwkeurig als anders verloopt.

Het wegennet verandert voortdurend (bijv. nieuwe straten, werkzaamheden, wegen die worden afgesloten voor het verkeer, wijzigingen van straatnamen en huisnummers). Indien de navigatiegegevens verouderd zijn, kunnen er fouten of onnauwkeurigheden optreden tijdens de routegeleiding.

### De navigatiekaart hanteren

Voor een optimale weergave kunt u de navigatiekaart hanteren met bijkomende vingerbewegingen.

**De kaart verplaatsen** (tip: gebruik uw wijsvinger).

- Verplaats de kaart met uw vinger.

**De weergave vergroten** (tip: gebruik uw wijsvinger).

- Om de weergave in een bepaalde positie te vergroten, drukt u tweemaal na elkaar op de kaart.

**De weergave verkleinen** (tip: gebruik uw wijsvinger en middelvinger).

- Druk met beide vingers tegelijk op de kaart.

**De weergave veranderen** (tip: gebruik uw wijsvinger).

- Druk tweemaal na elkaar op de kaart en blijf met uw vinger op het scherm drukken.
- Om de kaartweergave te verkleinen, beweegt u uw vinger omhoog. Om de kaartweergave te vergroten, beweegt u uw vinger omlaag.

**De weergave veranderen** (tip: gebruik uw duim en wijsvinger).

- Blijf met beide vingers tegelijk op de kaart drukken.
- Om de kaartweergave te verkleinen, brengt u de ene vinger dichterbij de andere. Om de kaartweergave te vergroten, haalt u de ene vinger verder weg van de andere.

**De weergave kantelen** (tip: gebruik uw wijsvinger en middelvinger).

- Blijf met beide vingers die onderling horizontaal staan tegelijk op de kaart drukken.

- Om de kaartweergave naar voren te kantelen, beweegt u de vingers omhoog. Om de kaartweergave naar achteren te kantelen, beweegt u de vingers omlaag.

**De kaart draaien** (tip: gebruik uw duim en wijsvinger).

- Blijf met beide vingers tegelijk op de kaart drukken.
- Om de kaartweergave te draaien, draait u uw vingers rechtsom of linksom.

### Opgeslagen gegevens

De infotainment bewaart bepaalde gegevens, bijvoorbeeld meestgebruikte routes en positiegegevens, om de invoer van het reisdoel te vereenvoudigen en de routegeleiding te optimaliseren.

### Opgeslagen gegevens verwijderen

- Druk op **Instellingen > Instellingen van de basisfuncties > Verwijderen** en vervolgens op **OK**.

### ⚠ ATTENTIE

Voer de instellingen, de invoer van het reisdoel en de wijzigingen voor navigatie enkel uit met stilstaande wagen. »

**i Let op**

- Indien u tijdens een routegeleiding een afslag mist, wordt de route mogelijk opnieuw berekend door de navigatie.
- De kwaliteit van de gegeven rijadviezen is afhankelijk van de beschikbare navigatiegegevens en de eventueel gemelde verkeersopstoppingen.
- De navigatiemeldingen worden niet gegeven indien het geluid is onderdrukt in de infotainment.

**Functies en symbolen van de navigatie**

**Navigatie**

De functies van de navigatie hangen af van de uitrusting en het land.

**Functies**

- Invoer van het reisdoel en routeberekening (offline en online\*).
- Indicatie van twee navigatiekaarten tegelijk (scherm en instrumentenpaneel\*).
- Online\* update van kaarten.
- Voorspellende navigatie.
- Stadskaarten in 3D.
- Online\* verkeersinformatie
- Dynamische POI's (bijzondere reisdoelen)

**Symbolen op de kaart**

De knoppen en aanwijzingen hangen af van de instellingen en huidige rijsituatie.

Op de kaart worden symbolen getoond voor verkeersincidenten en bijzondere reisdoelen (POI's), bijvoorbeeld tankstations, treinstations of interessante tussenstops, op voorwaarde dat de navigatie over dergelijke gegevens beschikt » pag. 211.

- Huidige positie
- Zoeken van reisdoel.
- Reisdoelen langs de route.
- Eindbestemming
- Thuisadres
- Werkadres
- Favoriete reisdoelen
- Extra venster met meer opties.
- Extra venster met route-opties.
- De kaart centreren in de huidige positie.
- Weergave veranderen: 2D richting noorden, 2D in rijrichting of 3D in rijrichting.
- Informatie over de huidige routegeleiding.
- Schaal van de kaart.

**Symbolen in het extra venster**

- Om het extra venster te openen, drukt u op

- De laatste navigatiemelding herhalen.
- Volume van de navigatiemeldingen.
- Verlichting van de kaart in modus Automatisch, Dag of Nacht.
- Nieuwe routes naar het reisdoel voorstellen.

**Andere symbolen**

- Gedetailleerde invoer van het reisdoel voor een adres.
- Zoeken van reisdoel.
- Gebruikelijke reisdoelen.
- Laatste reisdoelen.
- Favoriete reisdoelen
- Terug

**Symbolen in het routeplan**



- Huidige positie.
- Huidig reisdoel van de routegeleiding.

**Symbolen van POI's (bijzondere reisdoelen)**

Op de kaart worden POI's (bijzondere reisdoelen) getoond wanneer de navigatie over dergelijke gegevens beschikt.

Druk op het gewenste POI (bijzondere reisdoel) om een routegeleiding te starten » pag. 209.

- Tankstation.

- P Parkeerplaats.
- i Bezoekerscentra.
-  Treinstation.
-  Restaurant.

### Verkeersinformatie

Op de kaart wordt verkeersinformatie getoond wanneer de navigatie over dergelijke gegevens beschikt » pag. 211.

Druk op een verkeersincident om een extra venster met meer details te openen » pag. 211.

-  Langzaamrijdend verkeer.
-  Opstopping.
-  Ongeval.
-  Defect voertuig.
-  Glad wegdek (sneeuw of ijzel).
-  Weg afgesloten voor het verkeer.
-  Gevaar voor glad wegdek.
-  Gevaar.
-  Wegwerkzaamheden.
-  Sterke wind.
-  Verminderd zicht.

### Navigatiegegevens

Het infotainmentsysteem heeft een intern geheugen voor navigatiegegevens. Naargelang het land kunnen de vereiste navigatiegegevens reeds vooraf geïnstalleerd zijn.

Voor een correcte routegeleiding en om maximaal te kunnen profiteren van de aangeboden functies, moet de infotainment regelmatig bijgewerkt worden.

Als verouderde gegevens worden gebruikt, kunnen er tijdens de navigatie fouten optreden. Er kunnen dan geen actuele routes uitgestippeld worden of de routegeleiding leidt naar verkeerde bestemmingen.

Houd de navigatiegegevens op ieder moment up-to-date.

#### De navigatiegegevens online\* updaten

De navigatiegegevens van de gebieden waar u vaak rijdt worden automatisch bijgewerkt op de achtergrond indien de internetverbinding tot stand is gebracht en de privacy-instellingen geldig zijn.

- Met ingeschakeld contact worden de navigatiegegevens automatisch bijgewerkt.

#### Navigatiegegevens handmatig updaten

De actuele navigatiegegevens voor uitgestrekte gebieden, zoals West-Europa, kunnen worden gedownload op [www.seat.com](http://www.seat.com) en

worden opgeslagen op USB-gegevensdragers. Navigatie is niet mogelijk via de USB-gegevensdrager.

- Download de navigatiegegevens naar een USB-gegevensdrager.
- Schakel het contact van de wagen in.
- Verbind de USB-gegevensdrager met de infotainment. De navigatiegegevens worden automatisch bijgewerkt op de achtergrond.

In **HOME** >  > **Systeeminformatie** wordt de versie van de kaarten getoond.

### ATTENTIE

**Indien u de navigatiegegevens handmatig bijwerkt tijdens het rijden, kan dit leiden tot ernstige ongevallen.**

- Werk de navigatiegegevens enkel bij wanneer de wagen stilstaat.

### Let op

**De automatische update van de navigatiegegevens hangt af van de privacy-instellingen. In modus "Incognito" vindt geen enkele update plaats.**

### En routegeleiding starten

Naargelang het land en de uitrusting zijn verschillende functies beschikbaar om reisdoelen in te voeren. »

De verschillende functies voor invoer van reisdoelen vindt u in het hoofdmenu van de navigatie.

## Hoofdmenu van de navigatie openen

- Druk op **HOME** > .

## Het reisdoel selecteren en de navigatie starten

1. Druk op .
2. Selecteer het gewenste reisdoel. U kunt kiezen tussen  **Gebruikelijke reisdoelen**,  **Laatste reisdoelen** of  **Favoriete reisdoelen**.

**OF:** druk op  en voer het adres in het invoervenster in.



**OF:** gedetailleerd adres.

3. Druk op **Start**.

## **Gebruikelijke reisdoelen**

Het overzicht van reisdoelen gebruikt geregistreerde gegevens om u mogelijke reisdoelen voor te stellen.

## Het reisdoel selecteren en de navigatie starten

1. Druk op  en vervolgens op .
2. Selecteer het gewenste reisdoel. De routegeleiding wordt automatisch gestart.

**Snel starten:** om snel te starten, houdt u het gewenste reisdoel enkele seconden ingedrukt.

## **Laatste reisdoelen**

De navigatie bewaart de laatste reisdoelen en houdt ze beschikbaar voor een routegeleiding.

## Het reisdoel selecteren en de navigatie starten

1. Druk op  en vervolgens op .
2. Druk op het gewenste reisdoel.
3. Druk op **Start**.

**Snel starten:** om snel te starten, houdt u het gewenste reisdoel enkele seconden ingedrukt.

## **Favoriete reisdoelen**

U kunt tot 20 reisdoelen bewaren als favorieten.

Om een reisdoel te bewaren als favoriet, drukt u op  in het extra venster tijdens de invoer van een reisdoel.

## Het reisdoel selecteren en de navigatie starten

1. Druk op  en vervolgens op .
2. Druk op het gewenste reisdoel.
3. Druk op **Start**.

## **Let op**

Voer het reisdoel zo exact mogelijk in. Indien u een reisdoel niet juist invoert, kan de routegeleiding niet gestart worden of wordt u naar een verkeerde bestemming gebracht.

## Een routegeleiding starten door selectie op de kaart

De navigatiekaart bevat actieve delen op veel punten die geschikt zijn voor invoer van het reisdoel. Druk daarvoor op de positie of de gewenste plaats op de kaart. Indien er op dat punt kaartgegevens zijn, kunt u een routegeleiding starten.

De invoer van het reisdoel via de navigatiekaart hangt af van de staat van de gegevens en is niet mogelijk voor alle posities.

Om een "offroad-navigatie" te starten, drukt u op een vrij gebied zonder positiegegevens.

## De navigatie starten

- Druk op .
- Verplaats de weergave op de kaart tot u de gewenste positie kunt selecteren. De navigatiekaart kan worden gebruikt met bijkomende bewegingen van uw vingers  **pag. 207**.
- Druk op het gewenste reisdoel op de kaart.
- Druk op **Route**.

### Offroad-navigatie\*

De "offroad-navigatie" berekent routes naar geselecteerde punten van het reisdoel met onbekende gegevens. Wanneer een punt van het reisdoel buiten de wegen of bekende positiegegevens ligt, zoekt de navigatie naar de route tot het volgende punt van de bekende wegen en wordt het traject tot het volgende punt van het reisdoel voltooid met een rechtstreekse verbinding.

### De navigatie starten

- Verplaats de weergave op de kaart tot u de gewenste positie kunt selecteren. De navigatiekaart kan worden gebruikt met bijkomende bewegingen van uw vingers » pag. 207.
- Druk op een punt van de kaart zonder positiegegevens.
- Druk op **Route**.

### Een routegeleiding starten met behulp van de contactgegevens

Start een routegeleiding met de opgeslagen adresgegevens van een contactpersoon. De opgeslagen contacten zonder adresgegevens kunnen niet worden gebruikt voor een routegeleiding.

### De navigatie starten

- Druk op .

- Druk op de gewenste contactpersoon.
- Druk op **Route**.

#### **Let op**

**Indien de adresgegevens van een contactpersoon verouderd zijn, zal de routegeleiding u naar het geregistreerde adres brengen. Controleer of het adres van de contactpersoon up-to-date is.**

### Verkeersinformatie

De infotainment ontvangt automatisch gedetailleerde verkeersinformatie indien de internetverbinding tot stand is gebracht. Die informatie wordt getoond met symbolen en het wegennet wordt in een kleur op de kaart gemarkeerd.

#### Verkeersincidenten

Verkeersincidenten zoals opstoppingen of langzaam verkeer worden met symbolen op de navigatiekaart getoond.

Met een actieve routegeleiding worden de verkeersincidenten op de huidige route getoond in het routeplan. Die verkeersinformatie kunnen worden vermeden » pag. 212.

#### Informatie over gevaren

Op de navigatiekaart wordt informatie over gevaren aangegeven met dezelfde symbolen

als de verkeersincidenten. In dit geval is de bron van deze informatie een ander voertuig dat dit gevaar heeft vastgesteld en de informatie heeft geüpload naar de dienstverlener.

De getoonde gevaren zijn: ongeval, defect voertuig en glad wegdek.

### Indicatie van de verkeersstroom

Op de navigatiekaart wordt de verkeersstroom getoond volgens de huidige verkeersincidenten, waarbij het wegennet in een kleur wordt gemarkeerd.

- **Oranje:** Langzaamrijdend verkeer.
- **Rood:** Opstopping.

#### **Let op**

**De ontvangst van de verkeersinformatie hangt af van de privacy-instellingen. In modus Maximale privésfeer wordt geen verkeersinformatie ontvangen. Het niveau Tracking of Location is nodig.**



### Beschrijvingen van functies

#### Routeplan

Het routeplan bevat informatie over alle incidenten, bijvoorbeeld het startpunt, de tussenstops, verkeersincidenten, POI's en het reisdoel, indien de navigatie over die gegevens beschikt. »

Indien u op een incident drukt, wordt een extra venster met meer opties getoond. De beschikbare opties hangen af van het incident en de actuele instellingen.

### Het routeplan openen en sluiten

- Om ze te openen, drukt u op  of verschuift u het.
- Om ze te sluiten, drukt u op  of verschuift u het.

### Routegeleiding bewerken

Om de routegeleiding te bewerken, verplaatst u de tussenstops naar het reisdoel in de weergave TripView.

- Houd het gewenste reisdoel ingedrukt tot het zichtbaar wordt gemarkeerd.
- Breng het reisdoel naar de gewenste positie.
- Haal uw vinger van het scherm. De route wordt opnieuw berekend.

### Verkeersincidenten vermijden

Het routeplan toont de actuele verkeersincidenten indien de navigatie over die gegevens beschikt. Vermijd de verkeersincidenten door het routeplan te bewerken » pag. 211.

- Druk op een verkeersincident.
- Druk op **Omrijden**. De route wordt opnieuw berekend.

### Splitscreen

Bij de bediening van de navigatiefuncties kan er een extra venster (splitscreen) worden geopend met bijkomende opties. De mogelijke opties hangen af van de gebruikte functie.

### Het extra venster sluiten

- Druk op een vrij deel buiten het extra venster.
- **OF:** druk op **X**.
- **OF:** druk op **OK**.

Functies in het extra venster:	
<b>Op kaart weergeven</b>	Toont de selectie op de kaart.
<b>Tussenstop toevoeg.</b>	Voegt een tussenstop toe aan de routegeleiding.
<b>Directe route</b>	Start de rechtstreekse routegeleiding.
<b>Wissen</b>	Vermijdt een tussenstop uit de routegeleiding.
<b>Omrijden</b>	Vermijdt een verkeersopstopping. De route wordt opnieuw berekend.
<b>Routegeleiding stoppen</b>	Beëindigt de huidige routegeleiding.
	Het extra venster sluiten.
	Voegt een reisdoel toe aan de favorieten.

### Gebruikspatroon leren

Tijdens het rijden slaat de navigatie de afgelegde routes en reisdoelen op om automatisch voorstellen voor reisdoelen te genereren. De reisdoelen worden geleerd volgens het tijdstip van de dag en de dag van de week.

De navigatie kan tot 5 routes tegelijk voorstellen. De voorgestelde routes kunnen verschillen van de routes van de normale routegeleiding.

Indien u een van de voorgestelde reisdoelen selecteert, wordt de routegeleiding naar dat reisdoel gestart.

De routegeleiding volgt de geselecteerde route tot de wagen ervan afwijkt. In dat geval wordt de route opnieuw berekend en rijdt u opnieuw langs de kortste weg naar het aanvankelijk gekozen reisdoel.

De routegeleiding houdt rekening met belangrijke verkeersopstoppingen; ze worden vermeden indien er alternatieve routes zijn, op voorwaarde dat de navigatie over dergelijke gegevens beschikt.

U kunt de functie op ieder moment in- en uitschakelen.

### Gebruikspatroon leren in- en uitschakelen

De instelling bevindt zich in het overeenkomstige menu van de navigatie  > **Instellingen van de basisfuncties**.

- Om de functie in te schakelen, activeert u **Gebruikspatroon leren**.
- Om de functie uit te schakelen, deactiveert u **Gebruikspatroon leren**.
- Om de opgeslagen gegevens te verwijderen, drukt u op **Gebruikspatroon wissen**.

## Telefooninterface

### Inleiding tot thema



**Afb. 153** Schematische weergave: Telefoonweergave

Met behulp van de telefooninterface kunt u uw mobiele telefoon met de infotainment verbinden en de telefoonfuncties bedienen via de infotainment. Het geluid wordt dan afgespeeld via de luidsprekers van de wagen.

U kunt tot twee mobiele telefoons tegelijk aansluiten op het infotainmentsysteem.

Hoge snelheden, slecht weer, een slecht wegdek, luide omgeving (ook buiten de wagen) en de kwaliteit van het netwerk kunnen

een telefoongesprek in de wagen negatief beïnvloeden.

#### **i** Let op

- In het algemeen hoeft een apparaat (bijvoorbeeld een mobiele telefoon) slechts eenmaal te worden gekoppeld. U kunt de verbinding van het apparaat met de infotainment via Bluetooth® of Wifi op elk moment opnieuw tot stand brengen zonder het apparaat nogmaals te koppelen.

- De beschikbaarheid van sommige telefoonfuncties hangt af van de aangesloten mobiele telefoon.

### Uitrusting en symbolen van de telefooninterface





#### Kenmerken van de uitrusting

- Handsfree-functie.







- Tot twee telefoons tegelijk gebruiken.
- Telefoonboek met maximaal 5.000 contacten.
- Sms-functies via Bluetooth®\*: lezen van sms, sms opstellen (sjablonen inbegrepen), sms afspelen, geschiedenis van berichten.
- E-mailfuncties via Bluetooth®\*: e-mail lezen, e-mail opstellen.
- Aansluiten op optie van draadloos opladen.
- Aansluiten op microfoon in de wagon.









## Symbolen in het hoofdmenu

-  Contacten.
-  Lijst van binnenkomende en uitgaande oproepen.
-  Telefoonnummer ingeven.
-  Tekstberichten (sms en e-mail).\*
-  Instellingen van de telefooninterface.











## Symbolen voor de oproepen

De symbolen kunnen verschillen naargelang het infotainmentsysteem.

-  Een oproep starten of naar de voorgrond brengen.
-  Een oproep beëindigen of afwijzen.
-  De lijst van contacten openen.
-  Telefoonnummer ingeven.



-  Het geluid van handsfree bellen onderdrukken.
-  Oproep in wacht zetten.
-  Oproep voortzetten.
-  Conferentie starten.
-  Oproep naar privémodus brengen
-  Een noodoproep verrichten.
-  Hulp vragen bij pech.
-  Informatie krijgen over het merk SEAT en over de gekozen extra diensten met betrekking tot verkeer en reis.
-  Voicemail.

## Symbolen van de oproepenlijsten

- Om de oproepenlijsten te openen, drukt u op .
-  Binnenkomend telefoongesprek.
-  Uitgaande oproep.
-  Gemiste oproep.
-  Telefoonnummer (bedrijf).
-  Telefoonnummer (particulier).
-  Mobiel telefoonnummer (bedrijf).
-  Mobiel telefoonnummer (particulier).
-  Fax (particulier).
-  Fax.

## Symbolen voor tekstberichten\*

De symbolen kunnen verschillen naargelang het infotainmentsysteem.

- Om de tekstberichten te openen, drukt u op .
-  Activeer de invoer via spraakcommando's » pag. 197.
-  Sjablonen voor tekstberichten.

## Plaatsen met bijzondere voor- schriften

Koppel de telefoon en telefooninterface los op plaatsen met explosiegevaar. Die plaatsen staan niet altijd duidelijk aangegeven. Voorbeelden hiervan zijn:

- omgeving van leidingen en tanks, waarin zich chemicaliën bevinden.
- Het benedendek op schepen en veerboten.
- Omgeving van voertuigen die op vloeibaar gas (zoals bijv. propaan of butaan) rijden.
- Plaatsen waar chemicaliën of stofdeeltjes, zoals meel, stof of metaalpoeder, in de lucht zitten.
- Elke andere plaats waar de motor of telefoon moet worden afgezet.



### ⚠ ATTENTIE

De telefoon op plaatsen met explosiegevaar geheel uitschakelen!

### ℹ Let op

Op plaatsen waar bijzondere voorschriften gelden en waar het gebruik van de telefoon verboden is, moet deze altijd zijn uitgeschakeld. De door de ingeschakelde telefoon afgegeven straling kan interferenties bij gevoelige technische en medische apparatuur veroorzaken. Dit kan een storing of beschadiging van de apparatuur tot gevolg hebben.

## Koppelen, aansluiten en beheren

Vereiste voor de koppeling:

- Bluetooth® is geactiveerd op de mobiele telefoon.
- Bluetooth® is geactiveerd in de infotainment.
- Naargelang de mobiele telefoon kan het nodig zijn om het Bluetooth®-menu te openen of de optie **Zichtbaarheid** te activeren, zodat het apparaat zichtbaar is vanaf het infotainmentsysteem.

Koppel een mobiele telefoon die geschikt is voor telefonie met het infotainmentsysteem, om de functies van de telefooninterface te

kunnen gebruiken. Bij de eerste aansluiting wordt de mobiele telefoon gekoppeld aan het infotainmentsysteem. Daarbij wordt een gebruikersprofiel opgeslagen » pag. 215.

De koppeling kan enkele minuten duren. De beschikbare functies hangen af van de gebruikte mobiele telefoon en zijn besturings-systeem.

### Een mobiele telefoon koppelen

- Open de lijst van beschikbare Bluetooth®-apparaten op de mobiele telefoon en selecteer de naam van de infotainment.
- Bevestig eventuele berichten die verschijnen op de mobiele telefoon en de infotainment. Indien de koppeling juist is uitgevoerd, worden de gegevens van de telefoon opgeslagen in het gebruikersprofiel.
- *Optioneel:* bevestig het bericht van gegevensoverdracht op de mobiele telefoon.

### Actieve en passieve verbinding

Om de functies van de telefooninterface te gebruiken, moet minstens één mobiele telefoon zijn *verbonden* met de infotainment. Indien verscheidene mobiele telefoons zijn verbonden met de infotainment, kunt u wisselen tussen de actieve en passieve verbindingen. Om de telefooninterface te gebruiken met de gewenste mobiele telefoon, brengt u de actieve verbinding met de infotainment tot stand.

## Verskil tussen de verbindingstypen

Primair	De mobiele telefoon is gekoppeld en verbonden. De functies van de telefooninterface worden uitgevoerd met de gegevens van die mobiele telefoon.
Secundair	De mobiele telefoon is gekoppeld en verbonden. De oproepen kunnen worden beheerd maar het telefoonboek, de berichten en andere functies zijn niet actief.

De gekoppelde mobiele telefoons zitten opgeslagen in de infotainment, hoewel ze op dat moment niet verbonden zijn.

### Een mobiele telefoon verbinden

*Voorwaarde: de mobiele telefoon is gekoppeld met de infotainment.*

- Activeer Bluetooth® op de mobiele telefoon.

### Een actieve verbinding tot stand brengen

*Voorwaarde: verscheidene mobiele telefoons zijn tegelijk verbonden met de infotainment.*

- Selecteer de gewenste mobiele telefoon in het uitrolmenu. De overige mobiele telefoons bevinden zich automatisch in passieve verbinding.

### Gebruikersprofielen

Voor elke gekoppelde mobiele telefoon wordt automatisch een individueel gebruikersprofiel »

aangemaakt. In het gebruikersprofiel worden gegevens van de mobiele telefoon opgeslagen, bijvoorbeeld contactgegevens of instellingen. In het infotainmentsysteem kunnen maximaal vier gebruikersprofielen tegelijk worden opgeslagen.

## ⚠ ATTENTIE

Indien de koppeling plaatsvindt tijdens het rijden, kan dit leiden tot een ongeval of letsels.

- Voer de koppeling enkel uit met stilstaan-de wagen.

## i Let op

- Bij de koppeling van sommige mobiele telefoons wordt een PIN-nummer getoond op het telefoonscherm. Voer dat nummer in de infotainment in om de koppeling te voltooien.
- Terwijl de infotainment zich in het menu **Bekende mobiele telefoons** bevindt, is de functie van draadloos opladen uitgeschakeld. Zodra dit menu wordt verlaten, is de functie van draadloos opladen weer actief.

## Basic- en Comfort-telefonie

Naargelang de uitrusting kunnen twee soorten telefooninterface worden gebruikt:

- Basic-interface.

- Comfort-interface.

### Basic-telefooninterface

De Basic-telefooninterface gebruikt het Bluetooth® HFP-profiel voor de overdracht. Met die interface kunnen de telefoonfuncties worden gebruikt via de infotainment en elementen worden afgespeeld via de luidsprekers van de wagen.

### Comfort-telefooninterface

Net als bij de Basic-interface maakt ook de Comfort-telefooninterface gebruik van het Bluetooth® HFP-profiel.

De Comfort-telefooninterface kan uitgerust zijn met de functie van draadloos opladen » pag. 218.

Om de functies van draadloos opladen te kunnen gebruiken, moet een geschikte mobiele telefoon correct in het opbergvak zijn geplaatst. De mobiele telefoon wordt dan verbonden met de antenne van de wagen. Op die wijze verbeteren de ontvangst en de geluidskwaliteit van de oproepen.

## Bellen

### De telefooninterface openen



- Druk op **HOME** > .

## Bellen

Kies een telefoonnummer om een oproep te starten. Om een telefoonnummer te kiezen, beschikt u over verscheidene functies:

### 👤 Contactpersonen

Indien voor een contactpersoon verscheidene telefoonnummers zijn geregistreerd, moet u er één selecteren.

- Druk op  en druk in de lijst op een nummer om de oproep te starten.
- **OF:** druk op  en voer de naam van de contactpersoon in het invoerveld in om deze te zoeken. Druk op het contact om de oproep te starten.
- **OF:** druk op een favoriet in het hoofdmenu van de telefooninterface om de oproep te starten.

### 📞 Oproepen

De telefooninterface toont de oproepenlijst van de mobiele telefoon. Start een oproep vanuit de oproepenlijst.

- Druk op  > **Alle** en druk in de lijst op een nummer om de oproep te starten.
- **OF:** druk op  en filter de elementen van de oproepenlijst (bijvoorbeeld gemiste oproepen of gekozen telefoonnummers). In de gefilterde lijst drukt u op een nummer om de oproep te starten.

### ☰ Nummer invoeren

Voer een telefoonnummer handmatig in om een oproep te starten. Tijdens de invoer van het telefoonnummer worden de contacten die overeenkomen met dat nummer getoond op het infotainmentscherm.

- Druk op ☰ en voer het telefoonnummer in.
- Druk op  om de oproep te starten.

Indien u lang drukt op de knop  van het multifunctiestuurwiel, wordt het laatst ingevoerde nummer opnieuw gekozen.

### Berichten verzenden\*

Naargelang de gebruikte mobiele telefoon en infotainment kunt u sms'en en e-mails verzenden en ontvangen via de telefooninterface.

#### Een sms verzenden

- Druk op  > **SMS** > **Nieuw bericht invoeren** en voer het bericht op het scherm in.
- Voer de gewenste contactpersoon in de zoekbalk in.
- Om het bericht te verzenden drukt u op **OK**.

#### Een e-mail verzenden

- Druk op  > **E-mail** > **Nieuw bericht invoeren** en voer het bericht op het scherm in.

- Voer de gewenste contactpersoon in de zoekbalk in.
- Om het bericht te verzenden drukt u op **OK**.

### Telefoonboek, favorieten en snelkeuzetoetsen

Bij de eerste koppeling van een telefoon met het infotainmentsysteem wordt het telefoonboek in het infotainmentsysteem opgeslagen. Mogelijk moet de gegevensoverdracht op de telefoon worden bevestigd.

Telkens de telefoon opnieuw wordt verbonden, wordt het telefoonboek bijgewerkt.

Indien conferenties worden ondersteund, kan het telefoonboek worden geraadpleegd tijdens een oproep. Indien er een afbeelding is opgeslagen voor een contactpersoon, kan die worden getoond in de lijst naast het element van de telefoonboek.

#### Favorieten

Er kunnen maximaal zes snelkeuzetoetsen worden toegewezen aan een favoriet uit het telefoonboek. Indien er een foto is geregistreerd voor het element van de telefoonboek, wordt die getoond op de snelkeuzetoets.

De snelkeuzetoetsen moeten handmatig worden bewerkt en worden dan toegewezen aan een gebruikersprofiel.

#### Een snelkeuzetoets toewijzen

- In het menu **Favorieten** drukt u op de toets +. Het telefoonboek wordt dan geopend om een contact te selecteren als favoriet. Indien het contact verscheidene telefoonnummers heeft, drukt u op het nummer in de lijst.

#### Een snelkeuzetoets bewerken

- Om een favoriet contact te bewerken of verwijderen, drukt u op het pictogram  op het scherm van het menu **Favorieten**. Er kunnen één of meerdere favorieten worden verwijderd.

#### Bellen naar een favoriet

- Druk op de toegewezen snelkeuzetoets.

#### Let op

De favorieten worden niet automatisch bijgewerkt. Indien het telefoonnummer van een contact verandert, moet de snelkeuzetoets opnieuw worden toegewezen.

## Connectivity Box\*



**Afb. 154** In de middenconsole: steun voor het aansluiten van de mobiele telefoon.

De Connectivity Box bevat de functie van draadloos opladen (*Wireless Charger*).

### Draadloos opladen (Wireless Charger)

Met deze functie kunt u het mobiele apparaat met Qi<sup>1)</sup>-technologie draadloos opladen.

Om uw mobiele telefoon draadloos op te laden:

- Plaats uw mobiele apparaat in het midden van de steun met het scherm naar boven

»» **afb. 154** »» ⚠.

Verzekert u er daarbij van dat er geen voorwerpen zijn tussen de steun en de mobiele telefoon.

De mobiele telefoon wordt automatisch opgeladen. Indien u wenst na te gaan of uw mobiele apparaat de Qi-technologie ondersteunt, raadpleegt u de gebruiksaanwijzing van uw telefoon of gaat u naar de website van SEAT.

### ⚠ ATTENTIE

- De mobiele telefoon kan warm worden door het draadloos laden. Houd er rekening mee wanneer u het vastneemt en verwijder het voorzichtig.
- Er mag zich geen voorwerp van metaal of een ander type tussen de mobiele telefoon en de steun bevinden, om te vermijden dat de werking van de Connectivity Box verstoord wordt.

### **i** Let op

- Voor de juiste werking moet uw mobiele apparaat compatibel zijn met de Qi-interfacesstandaard voor opladen via inductie.
- De laadtijd en temperatuur variëren afhankelijk van het gebruikte apparaat.
- De maximale laadcapaciteit bedraagt 5 W.

- Met de Qi-technologie kan niet meer dan één mobiel apparaat tegelijk geladen worden.
- Voor een juiste werking van het draadloos opladen wordt het aanbevolen om de motor te laten draaien.
- Wanneer een telefoon met Qi-technologie wordt aangesloten via USB, vindt het laden plaats met het medium dat de fabrikant heeft gespecificeerd.

<sup>1)</sup> Dankzij de Qi-technologie kunt u uw mobiele telefoon draadloos opladen.

## Multimedia

### USB-ingang



**Afb. 155** Middenconsole: USB-ingang.



**Afb. 156** Achterzijde middenconsole: USB-aansluitingen met functie van stroomvoorziening.

De USB-ingang bevindt zich aan het opbergvak van de voorste middenconsole » **afb. 155**.

Naargelang de uitrusting en het land kan de wagen ook beschikken over USB-aansluitingen, die **enkel gebruikt kunnen worden voor het laden en de stroomvoorziening**.

Deze USB-ingangen bevinden zich aan de achterzijde van de console, tussen de stoelen voorin » **afb. 156**.

# Rijden

## Starten en rijden

### Motor starten en afzetten

#### Drukknop contact en starten



**Afb. 157** Onder in de middenconsole: startknop

De motor wordt in werking gesteld met een startknop (Press & Drive). Daarvoor moet er een passende sleutel in het interieur zijn aan de stoelen vooraan of achteraan, of in de middenconsole.

In auto's met Keyless Access-systeem **» pag. 103** kan de motor ook worden gestart als de sleutel zich in de bagageruimte bevindt.

Door het bestuurdersportier te openen **wanneer u de auto verlaat**, wordt de stuurkolom elektronisch vergrendeld als het contact is uitgeschakeld.

#### Het contact inschakelen of uitschakelen

Indien u enkel het contact wilt inschakelen (zonder de motor te starten), drukt u de startknop één keer kort in **zonder** daarbij het koppelings- of rempedaal in te trappen **» » ⚠**.

De tekst van de knop **START ENGINE STOP** knippert zoals een kloppend hart wanneer het systeem gereed is voor het in- en uitschakelen van het contact.

#### Automatisch uitschakelen van het contact

Als de bestuurder zich van de auto verwijdt met de sleutel bij zich terwijl het contact nog is ingeschakeld, wordt het contact niet automatisch uitgeschakeld. Het contact wordt uitgeschakeld door te drukken op de vergrendelingsstoets van de afstandsbediening **⏏** of door te drukken op het sensoroppervlak van de portiergreep **» » afb. 92**.

#### Automatisch uitschakelen van het contact in wagens met Start-Stop

Het contact van de wagen wordt automatisch uitgeschakeld wanneer de wagen stilstaat en het automatisch afzetten van de motor actief is indien:

- de veiligheidsgordel van de bestuurder niet is vastgegespt,
- de bestuurder geen enkel pedaal intrapt,
- het bestuurdersportier geopend wordt.

Indien na het automatisch uitschakelen van het contact het dimlicht **Ⓛ** brandt, blijft het stadslicht gedurende ca. 30 minuten branden (indien de accu voldoende lading heeft). Als de bestuurder de wagen vergrendelt of het licht handmatig uitschakelt, gaat het stadslicht uit.

#### Functie om de motor weer te starten

Als er eenmaal de motor uitgezet is geen sleutel in de wagen aangetroffen wordt, kan de motor pas na 5 seconden weer gestart worden. Op het display van het instrumentenpaneel wordt een waarschuwing hieromtrent weergegeven.

Na die vijf seconden kan de motor niet meer zonder een passende sleutel in de wagen gestart worden.

#### **⚠ ATTENTIE**

**Trap na het inschakelen van het contact niet op het rem- of koppelingspedaal omdat anders de motor meteen gestart kan worden.**

### ⚠ ATTENTIE

Nalatig of onachtzaam gebruik van de autosleutels kan leiden tot ernstige verwondingen en ongevallen.

- Laat wanneer u het voertuig verlaat geen sleutels in de wagen achter. Anders kunnen kinderen of onbevoegden de portieren en de achterklep vergrendelen, de motor starten of het contact inschakelen en op die manier elektrische systemen gebruiken.

### ℹ Let op

- Voordat u de wagen verlaat, moet u het contact altijd uitschakelen en eventueel rekening houden met de aanwijzingen op het scherm van het instrumentenpaneel.
- Als de wagen lange tijd blijft stilstaan met stilstaande motor en ingeschakeld contact, kan de 12 volt accu leeg raken en kan de motor mogelijk niet meer gestart worden.
- In wagens met dieselmotor wacht u tot het controlelampje  » pag. 221 uitgaat om de motor in werking te stellen.
- Als u tijdens de STOP-fase drukt op **(START ENGINE STOP)**, wordt het contact uitgeschakeld en knippert de knop.
- Als de aanwijzing verschijnt op het scherm van het instrumentenpaneel "Startstopsysteem uitgeschakeld: De motor handmatig starten" de drukkноп **(START ENGINE STOP)** knippert.

### Motor in werking stellen

- *Wagens met schakelbak:* versnellingshendel in neutrale stand zetten, koppelingspedaal intrappen en in deze stand houden tot de motor begint te draaien.
- *Wagens met automatische versnellingsbak:* keuzehendel in stand **P** of **N** zetten, rempedaal intrappen en in deze stand houden tot de motor begint te draaien.
- Druk de startknop in » **afb. 157**; trap het gaspedaal niet in. Om de motor te kunnen starten moet er een passende sleutel in de wagen aanwezig zijn. Na het starten van de motor blijft het licht van de drukkноп **(START ENGINE STOP)** vast branden om dit aan te geven.
- Laat na het aanslaan van de motor de startknop los.
- Indien de motor niet begint te draaien, onderbreekt u de poging en herhaalt u het na ongeveer 1 minuut. Voer indien nodig een noodstop uit » **pag. 223**.

Bij dieselwagens kan het voorkomen dat de motor bij lagere temperaturen iets vertraagd start. Tijdens het voorgloeien brandt het controlelampje . Als wordt voorgeloeid, mogen er geen belangrijke elektrische apparaten zijn ingeschakeld - de accu wordt anders onnodig belast.

De voorgloeitijd hangt af van de koelvloeistoftemperatuur en de omgevingstemperatuur. Als de motor al op bedrijfstemperatuur is of als de omgevingstemperatuur boven +8 °C ligt, gaat het controlelampje  ca. één seconde branden. Dit betekent dat u de motor vrijwel onmiddellijk kunt starten.

### Dieselmotor starten na een lege tank

Indien de brandstoftank van een dieselwagen volledig leeg is, kan het starten na een tankbeurt langer duren dan normaal - zelfs tot een minuut. Dit komt omdat eerst de lucht uit het brandstofsysteem verwijderd moet worden.

### ⚠ ATTENTIE

De motor nooit in afgesloten ruimtes laten draaien - gevaar voor vergiftiging!

- De uitlaatgassen van de motor bevatten onder andere het geur- en kleurloze koolmonoxide, een giftig gas dat kan leiden tot bewusteloosheid en overlijden.

### ⚠ ATTENTIE

Verlaat de wagen niet terwijl de motor draait, vooral wanneer een versnelling is ingeschakeld. De wagen kan plots in beweging komen of er kan iets onverwachts gebeuren, met schade, brand of ernstige letsels tot gevolg.

»

**⚠ ATTENTIE**

Gebruik nooit sprays voor koud starten, omdat deze kunnen ontploffen of een plotselinge toerentalverhoging van de motor kunnen veroorzaken – gevaar voor verwondingen.

**ⓘ VOORZICHTIG**

- De startmotor of motor kan beschadigd raken indien u probeert de motor te starten meteen na het uitzetten.
- Voorkom bij koude motor hoge toerentalen, volgas en sterke motorbelasting – gevaar voor motorschade!

**🌿 Milieu-aanwijzing**

Laat de motor niet warm draaien terwijl de wagen stilstaat. Rijd direct rustig weg. Daardoor bereikt de motor sneller zijn bedrijfstemperatuur en is de uitstoot van schadelijke gassen beperkter.

**ⓘ Let op**

- Bij het starten van de motor worden de belangrijkste stroomverbruikers tijdelijk uitgeschakeld.
- Bij het koud starten van de motor kan het geluid kort toenemen. Dit is normaal en geen reden om u zorgen te maken.
- Wanneer de buitentemperatuur lager is dan +5 °C [+41 °F], kan er zich bij een die-

selmotor rook vormen onder de wagen als de koelvloeistofverwarmer met werking op brandstof is ingeschakeld.

**Motor afzetten**

- Breng de wagen onmiddellijk tot stilstand »» ⚠.
- Met een schakelbak trapt u het koppelingspedaal volledig in of ontkoppelt u. Indien uw wagen beschikt over automatische versnellingsbak, plaatst u de keuzehendel in stand **P**.
- Elektronische parkeerrem inschakelen.
- Druk de startknop kort in »» **afb. 157**.

**Nooduitschakeling**

Als de motor niet stopt door de startknop kort in te drukken, dan moet een nooduitschakeling worden uitgevoerd:

- Druk binnen 3 seconden de startknop twee keer in of druk de startknop eenmaal in gedurende meer dan 1 seconde »» ⚠ in Drukknop contact en starten op pag. 220.

**⚠ ATTENTIE**

Zet de motor nooit uit terwijl de wagen in beweging is. Dit kan leiden tot verlies van controle over de wagen, ongeval en ernstige letsels.

- De airbags en gordelspanners zijn buiten werking als het contact is uitgeschakeld.
- De rembekrachtiger werkt niet bij uitgeschakelde motor. Daarom moet u bij uitgeschakelde motor het rempedaal krachtiger intrappen om de wagen tot stilstand te brengen.
- De stuurbekrachtiging werkt niet bij uitgeschakelde motor. Wanneer de motor is afgezet, heeft u meer kracht nodig om te sturen.
- Als het contact wordt uitgeschakeld, kan de stuurkolomvergrendeling geactiveerd worden waardoor u geen controle meer hebt over de wagen.

**⚠ ATTENTIE**

Neem altijd de sleutel mee wanneer u de wagen verlaat. Dit is vooral van belang indien kinderen in de wagen blijven, want deze zouden de motor kunnen starten of elektrische uitrustingen (bijv. ruitbediening) kunnen bedienen – gevaar voor ongelukken!

**ⓘ VOORZICHTIG**

- Zodra u stopt en het start-stopsysteem\* de motor afzet, blijft het contact ingeschakeld. Controleer of het contact is uitgeschakeld voordat u de wagen verlaat, om te voorkomen dat de accu wordt ontladen.



- Als de motor lange tijd met een hoog toerental heeft gedraaid, kan hij na het uitzetten oververhit raken. Laat de motor ongeveer twee minuten stationair draaien voordat u hem uitzet, om schade te voorkomen.

### **i** Let op

Nadat de motor is uitgezet, kan de koel-  
luchtventilator - ook bij uitgeschakeld contact - nog maximaal tien minuten blijven draaien. Het is ook mogelijk dat deze opnieuw inschakelt wanneer de koelvloeistof-  
temperatuur stijgt als gevolg van de opgehopte warmte onder de motorruimte of dat deze warmer wordt als gevolg van een langdurige blootstelling aan zonnestraling.

### Wegrijblokkering

De elektronische wegrijblokkering voorkomt dat onbevoegden met de wagen kunnen rijden.

In de sleutel zit een chip die de elektronische wegrijblokkering automatisch deactiveert.

De elektronische wegrijblokkering wordt automatisch geactiveerd wanneer de sleutel zich buiten de wagen bevindt.

Als in het display van het instrumentenpaneel de volgende melding verschijnt: **SAFE**, dan kan de wagen niet meer worden gestart.

Daarom kan de motor alleen met een passende, gecodeerde en originele SEAT-sleutel worden gestart.

### **i** Let op

Alleen met originele SEAT-sleutels is een optimale werking van uw wagen gewaarborgd.

### Noodstopfunctie



**Afb. 158** Rechts van de stuurkolom: noodstart.

Als er in de wagen geen passende sleutel herkend wordt, zult u een noodstop moeten uitvoeren. Op het display van het instrumentenpaneel verschijnt er dan een waarschuwingsstekst. Dit kan het geval zijn wanneer de batterij van de autosleutel bijvoorbeeld bijna leeg is:

- houd de sleutel direct na het indrukken van de startknop altijd bij de stuurkolom »» **afb. 158**, zo dicht mogelijk bij het logo van Kessy.
- Het contact wordt automatisch ingeschakeld en zo nodig slaat de motor aan.

### Aanwijzingen voor de bestuurder op het display van het instrumentenpaneel

#### Trap het koppelingspedaal in

- Deze aanwijzing verschijnt, als de bestuurder bij wagens met schakelbak bij het starten van de motor het koppelingspedaal niet intrapt. De motor kan alleen worden gestart als het koppelingspedaal wordt ingetrapt.

#### Trap het rempedaal in.

- Deze aanwijzing verschijnt, als de bestuurder bij wagens met schakelbak bij het starten van de motor het rempedaal niet intrapt.

#### Kies N resp. P

- Deze aanwijzing verschijnt bij het starten of stoppen van de motor in het geval de keuzehendel van de automatische transmissie niet in de stand **P** of **N** staat. De motor kan alleen worden gestart of gestopt in deze standen. »

**In stand P schakelen; de wagen kan zich verplaatsen; de portieren kunnen uitsluitend worden vergrendeld in stand P**

- Deze aanwijzing voor de bestuurder verschijnt om veiligheidsredenen samen met een waarschuwingssignaal, als de keuzehendel van de automatische versnellingsbak na het stoppen van de motor niet in stand **P** staat. Zet de keuzehendel in **P**, anders kan de wagen in beweging komen.

**Versnelling: keuzehendel in rijstand!**

- De aanwijzing voor de bestuurder verschijnt als bij het openen van het portier aan bestuurderszijde de keuzehendel niet in de stand **P** staat. Bovendien hoort u een zoemer. Zet de keuzehendel in stand **P** om te voorkomen dat de wagen wegrolt.

**Contact aan**

- De aanwijzing voor de bestuurder wordt gegeven, samen met een signaal van een zoemer, als het portier aan bestuurderszijde wordt geopend terwijl het contact is ingeschakeld.

### Funcctie "My Beat"

Voor wagens met comfortsleutel is er de functie "My Beat". Deze functie biedt een bij-

komende indicatie van het startstelsysteem van de wagen.

Bij toegang tot de wagen knippert de startknop » » » **afb. 157** om de aandacht erop te vestigen.

Bij het in-/uitschakelen van het contact gaat het licht van de startknop knipperen. Bij uitgeschakeld contact gaat de startknop na enkele seconden uit.

Wanneer de motor is gestart, blijft het licht van de startknop vast branden om aan te geven dat de motor draait. De tijd tussen het starten van de motor met de startknop en de overgang van knipperen naar vast branden van de lichten hangt af van de kenmerken van de motoruitvoering. Wordt de motor stopgezet met de startknop, dan gaat die opnieuw knipperen.

In wagens met start-stopsysteem biedt de functie "My Beat" ook bijkomende informatie:

- Wanneer de motor wordt afgezet tijdens de Stop-fase, dan blijft het licht van de startknop vast branden, want hoewel de motor uit is blijft het start-stopsysteem actief.
- Kan de motor niet opnieuw worden gestart met het start-stopsysteem, » » » **pag. 224**, en moet hij handmatig worden gestart, dan zal de startknop knipperen om deze situatie aan te geven.

## Start-stopsysteem\*

### Controlelampjes

#### Springt aan

Het start-stopsysteem is beschikbaar, de automatische uitschakeling van de motor is actief.

#### Springt aan

Het start-stopsysteem is niet beschikbaar of werd uitgeschakeld.

**Aanwijzingen voor de bestuurder op het display van het instrumentenpaneel**

**Start-stopsysteem uitgeschakeld. Motor handmatig starten**

- Deze aanwijzing voor de bestuurder wordt weergegeven wanneer het start-stopsysteem de motor **niet** opnieuw kan starten.

**Start-stopsysteem: Storing! Functie niet beschikbaar**

- Er is een storing opgetreden in het start-stopsysteem. Rijd naar een gespecialiseerde werkplaats om de storing te laten repareren.

### Beschrijving en werking

Het start-stopsysteem helpt om brandstof te besparen en de CO<sub>2</sub>-emissie te beperken.

In de start/stop-stand wordt de motor automatisch afgezet zodra de wagen stil komt te staan of uitrolt. Het contact blijft ingeschakeld. Zodra verder gereden kan worden, wordt de motor weer automatisch gestart.

In deze situatie blijft het licht van de knop **START ENGINE STOP** vast branden<sup>1)</sup>.

Zodra het contact wordt ingeschakeld, wordt automatisch het start-stopsysteem geactiveerd.

In het infotainmentsysteem vindt u meer informatie over het start-stopsysteem: druk op de functietoets  > **Weergave** > **Wagenstatus**.

### Wagens met versnellingsbak

- Wanneer u de wagen tot stilstand brengt of de wagen reeds stilstaat, zet u de versnelling in de vrijstand en laat u het koppelpedaal los. De motor gaat uit. In het display verschijnt het controlelampje (A). De motor kan uitschakelen voordat de wagen volledig tot stilstand komt (ongeveer 7 km/u).
- Zodra u het koppelpedaal weer intrapt, start de motor weer. Het controlelampje gaat uit.

### Wagens met automatische versnellingsbak

- Rem de wagen af totdat deze stilstaat en houd uw voet op het rempedaal of activeer het Auto Hold\*-systeem zodat de wagen geremd blijft. De motor gaat uit. In het display verschijnt het controlelampje (A). De motor kan uitschakelen voordat de wagen volledig tot stilstand komt (ongeveer 7 km/u of 2 km/u afhankelijk van het type versnellingsbak van de wagen).
- Zodra u het rempedaal weer intrapt, start de motor weer. Het controlelampje gaat uit. Met actief Auto Hold\*-systeem zal de motor niet starten als u uw voet van het rempedaal haalt. De motor start wanneer het gaspedaal wordt ingetrapt.



### Basisvoorwaarden voor start/stop-stand

- Het bestuurdersportier moet gesloten zijn.
- De bestuurder draagt de veiligheidsgordel.
- De motorkap is gesloten.
- De motor heeft de bedrijfstemperatuur bereikt.
- De achteruitversnelling is niet ingeschakeld.
- De auto staat niet op een steile helling.

### De motor gaat om diverse redenen niet uit

Vóór stilstand controleert het systeem of aan bepaalde voorwaarden is voldaan. De motor stopt **niet** in onder andere de volgende gevallen:

- De motor heeft de temperatuur voor de start/stop-stand nog niet bereikt.
- De temperatuur ingesteld in de klimaatregeling is niet bereikt.
- De interieurtemperatuur is erg hoog/laag.
- Ontwasemingstoets geactiveerd **» pag. 160**.
- De parkeerhulp\* is ingeschakeld.
- De accu is erg leeg.
- Het stuurwiel is flink verdraaid of wordt momenteel gedraaid.
- Er bestaat gevaar voor condensvorming.
- Na het schakelen van de achteruit.
- Bij een zeer steile helling.

In het display van het instrumentenpaneel verschijnt dan ; bovendien wordt in het bestuurdersinformatiesysteem\*,  **STOP** weergegeven.

### De motor start vanzelf

Bij stilstand kan de normale stand van het systeem onderbroken worden in de volgende **»**

<sup>1)</sup> Alleen wagens met Keyless Access.

situaties. De motor start zonder toedoen van de bestuurder.

- De interieurtemperatuur wijkt af van de waarde ingesteld in de klimaatregeling.
- Ontwasemingstoets geactiveerd » pag. 160.
- Het rempedaal is diverse keren achter elkaar ingetrapt.
- De accu is erg leeg.
- Hoog stroomverbruik.

### Aanvullende informatie over de automatische transmissie

De motor gaat uit als de keuzehendel in de standen **P**, **D**, **N** en **S** staat, alsook in Tiptronic-stand. Als de keuzehendel in de stand **P** staat, blijft de motor ook uit als u uw voet van het rempedaal neemt. Om de motor opnieuw te starten, moet u het gaspedaal intrappen of naar een andere rijstand schakelen en de rem loslaten.

Als u de keuzehendel in de stand **R** zet tijdens stilstand, start de motor weer.

Wissel van **D** naar **P** om te voorkomen dat de motor per ongeluk start als u bij schakelen **R** passeert.

### Bijkomende informatie over wagens met Adaptive Cruise Control (ACC)

In wagens met ACC start de motor in bepaalde omstandigheden opnieuw indien de radarsensor detecteert dat de voorligger weer begint te rijden.

#### ⚠ ATTENTIE

- **Nooit de motor afzetten voordat de wagen volledig tot stilstand is gekomen. De werking van de remmen en de stuurinrichting zijn dan niet meer volledig gegarandeerd. U moet dan meer kracht leveren om het stuurwiel te verdraaien of om te remmen. Dit kan leiden tot ongevallen en ernstige letsels.**
- **Om verwondingen te voorkomen, moet u altijd ervoor zorgen dat het start-stopsysteem is uitgeschakeld zodra u in het motorcompartiment werkt » pag. 227.**

#### ⚠ VOORZICHTIG

**Het start-stopsysteem moet altijd uitgeschakeld zijn als u met de wagen door water waadt » pag. 243.**

#### i Let op

- **In wagens met automatische versnellingsbak kunt u zelf bepalen of de motor moet worden afgezet of niet door minder of meer kracht op het rempedaal uit te oefenen. Als u het rempedaal slechts voorzich-**

**tig intrapt, bijv. in een file waarin regelmatig wordt opgetrokken en afgeremd, dan wordt de motor niet afgezet bij stilstand van de wagen. Zodra u het rempedaal flink intrapt, stopt de motor.**

- **Bij stilstand moet u het rempedaal ingetrapt houden zodat de wagen niet kan bewegen.**
- **Als bij wagens met schakelbak de motor "afslaat", kan die opnieuw worden gestart door het koppelingspedaal in te trappen.**
- **Als bij wagens met automatische versnellingsbak de hendel in de stand D, N of S wordt gezet nadat de achteruit is gekozen, moet eerst harder dan 10 km/u (6 mpu) vooruit worden gereden voordat het systeem de motor weer stopt.**

## Het start-stopsysteem handmatig in- en uitschakelen



**Afb. 159** Middenconsole: toets van het start-stopsysteem.

Als u het systeem niet wilt gebruiken, kunt u dit handmatig uitschakelen.

- Om het start-stopsysteem handmatig uit of in te schakelen, drukt u op de toets **afb. 159**.

Als het systeem is uitgeschakeld, blijft het toetsymbool geel branden.

### Let op

Het systeem wordt ingeschakeld telkens wanneer u de motor zelf uitzet.

## Schakelbak

### Schakelen

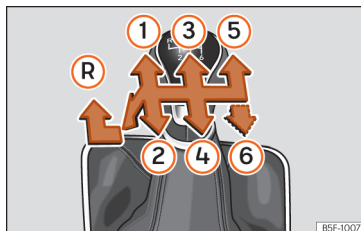

**Afb. 160** Schema van een handmatige versnelling met 5 of 6 standen.

In de versnellingshendel zijn de standen van de versnellingen aangeduid **afb. 160**.

- Houd het koppelpedaal helemaal ingetrapt.
- Zet de versnellingshendel in de gewenste stand.
- Laat het koppelpedaal los.

### Achteruitversnelling inschakelen

Schakel de achteruitversnelling alleen in als de wagen stilstaat.

- Houd het koppelpedaal helemaal ingetrapt.

- Druk de versnellingshendel in neutrale stand omlaag, beweeg hem dan helemaal naar links en daarna naar voren om de achteruitversnelling **afb. 160** te selecteren.
- Laat het koppelpedaal los.

### Terugschakelen

Tijdens het rijden dient terugschakelen altijd stapsgewijs te gebeuren, d.w.z. naar de eerstvolgende lagere versnelling zodra het motortoerental niet meer zo hoog is **afb. 160** . Eén of meerdere versnellingen terugschakelen bij hoge snelheden of hoge motortoerentallen kan leiden tot beschadiging van de koppeling en de versnellingsbak, zelfs als daarbij het koppelpedaal wordt gebruikt **afb. 160** .

### ATTENTIE

De wagen wordt bij draaiende motor direct in beweging gezet zodra u een versnelling inschakelt en het koppelpedaal loslaat. Dit is ook het geval als de parkeerrem wordt ingeschakeld.

- Kies nooit de achteruit terwijl de wagen in beweging is.

### ATTENTIE

Als verkeerd wordt terugschakeld, d.w.z. door een te lage versnelling te kiezen, kunt u de controle over de wagen verliezen – gevaar voor ongelukken en ernstig letsel. **»**

**ⓘ VOORZICHTIG**

Als u op hoge snelheid resp. op hoge motoroerentallen rijdt en vervolgens terugschakelt naar een te lage versnelling, kan dat tot aanzienlijke schade aan de koppeling en de versnellingsbak leiden. Dit is ook het geval als u het koppelingspedaal ingetrapt houdt en niet schakelt.

**ⓘ VOORZICHTIG**

Houd rekening met het volgende om schade en voortijdige slijtage te voorkomen:

- Tijdens het rijden uw hand niet op de versnellingshendel laten rusten. De druk van de hand wordt naar de schakelgaffels overgebracht.
- Laat uw voet niet op het koppelingspedaal rusten; hoewel de kracht die dan daarop wordt uitgeoefend slechts klein is, kan die toch leiden tot vroegtijdige slijtage van de koppelingsplaat. Gebruik de voetenruimte wanneer niet wordt geschakeld.
- Zorg ervoor dat de wagen volledig stilstaat voordat u de achteruitversnelling inschakelt.
- Bij het schakelen altijd het koppelingspedaal volledig intrappen.
- Houd uw wagen niet met draaiende motor en "slippende" koppeling in stilstand op hellingen.

## Automatische versnellingsbak/automatische DSG-versnellingsbak\*

### Inleiding

De wagen is met een schakelbak met elektronische regeling uitgerust. De krachtoverbrenging tussen motor en versnellingsbak gebeurt via twee onafhankelijke koppelingen. Deze vervangen de koppelomvormer van gebruikelijke automatische transmissies en maken het accelereren van de wagen zonder merkbare trekkrachtonderbreking mogelijk.

Met behulp van het **Tiptronic**-systeem kunnen de versnellingen ook *handmatig* worden geschakeld ►► pag. 230, **Versnellingen schakelen in Tiptronic-stand\***.

### Controlelampjes

**Ⓢ Gaat groen branden**

Rempedaal niet ingetrapt.  
Trap het rempedaal in om een rijstand te selecteren.

**Ⓢ Knippert groen**

De vergrendelingsknop op de keuzehendel is niet vastgeklikt.  
Het vooruit bewegen van de wagen wordt verhinderd.  
Klik de keuzehendelvergrendeling vast.

### Keuzehendelstanden

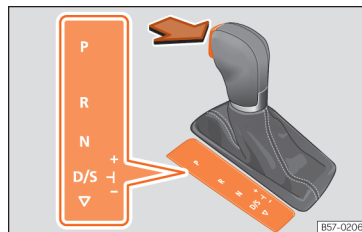

**Afb. 161** Keuzehendelvergrendeling.

De keuzehendelstand wordt weergegeven doordat het betreffende teken oplicht. Verder wordt op het display de gekozen versnelling aangegeven als de keuzehendel in een van de handmatige standen **M**, **D** of **S** staat.

### **P** – Parkeervergrendeling

In deze keuzehendelstand zijn de aandrijvende wielen geblokkeerd. De hendel mag alleen bij *stilstaande* wagen in **P** worden gezet ►► ⚠.

Om de keuzehendel in en uit stand **P** te zetten, moet de vergrendelknop worden ingedrukt **en** tegelijkertijd het rempedaal worden ingetrapt.

### **R** – Achteruitversnelling

De achteruitversnelling mag alleen bij *stilstaande* wagen en bij stationair draaiende motor worden ingeschakeld » » » ⚠.

Voor het inschakelen van stand **R** de vergrendelknop indrukken en tegelijkertijd het rempedaal intrappen. Bij ingeschakeld contact branden de achteruitrijlampen als de hendel in de stand **R** staat.

### **N** – Vrije stand

Als de hendel in deze stand staat, staat de versnelling in de vrij.

Trap het rempedaal in om de hendel van stand **N** naar **D/S** te brengen bij snelheden onder 3 km/u (2 mpu) of bij stilstaande wagen » » » ⚠.

### **D/S** – Permanente stand vooruitversnelling

De hendel in de stand **D/S** zorgt ervoor dat de versnelling kan worden bediend in de stand normaal (**D**) of sportief (**S**). Om de sportieve stand **S** te kiezen, duwt u de hendel naar achteren. Door deze nogmaals te verplaatsen, keert u terug naar de stand nor-

maal **D**. Op het display in het instrumentenpaneel wordt de gekozen stand aangegeven.

In de **stand normaal (D)** kiest de versnellingsbak de optimale verhouding. Deze is afhankelijk van motorbelasting, rijnsnelheid en dynamische schakelprogramma (DSP).

De **stand sport (S)** moet worden gekozen voor een sportieve rijstijl. Het vermogen van de motor wordt maximaal benut. Bij het versnellen zijn de schakelfasen goed voelbaar.

Onder bepaalde omstandigheden (bijv. op bergwegen) kan het beter zijn om tijdelijk de tiptronic-functie in te schakelen » » » pag. 230, om de versnelling aan de wegomstandigheden aan te passen.

### **Keuzehendelvergrendeling**

De vergrendeling van de hendel voorkomt dat, wanneer deze in de stand **P** of **N** staat, per ongeluk een rijstand wordt ingeschakeld en de wagen in beweging komt.

Om de keuzehendelvergrendeling op te heffen drukt u terwijl het contact is ingeschakeld het rempedaal in en houdt u het rempedaal ingetrapt. Duw de vergrendeling van de hendel tegelijk in de richting van de pijl » » » **afb. 161**.

Als herinnering voor de bestuurder wordt met hendel in stand **P** of **N** de volgende aanwijzing op het scherm getoond:

### **Bij het inschakelen van een rijstand en bij stilstand: rem intrappen.**

Bij snel schakelen via stand **N** (bijvoorbeeld van **R** naar **D**) wordt de hendel niet vergrendeld. Hierdoor wordt bijvoorbeeld het "loschommelen" bij vastgereden wagen mogelijk. Als de hendel bij niet-ingetrapt rempedaal en bij een snelheid van minder dan 5 km/u (3 mph) langer dan ongeveer één seconde in stand **N** staat, wordt de keuzehendel vergrendeld.

### **Uittrekblokering contactsleutel**

De sleutel kan na het uitschakelen uit het contact worden getrokken wanneer de keuzehendel in stand **P** staat. Zolang de contactsleutel niet in het contactslot zit, is de keuzehendel in stand **P** geblokkeerd.

### **⚠ ATTENTIE**

- **Zorg ervoor dat u bij stilstaande wagen niet het gaspedaal intrapt. De wagen gaat direct rijden, ook wanneer de parkeerrem is vastgezet – gevaar voor ongelukken!**
- **Nooit tijdens het rijden de hendel in stand R of P zetten. Anders bestaat er gevaar voor ongelukken of storingen.**
- **Bij draaiende motor en met de hendel in een willekeurige stand behalve P is het nodig om het rempedaal ingetrapt te houden, omdat ook bij stationair toerental de krachtoverbrenging niet helemaal wordt onderbroken.**

»

- Geen gas geven als u bij stilstaande wagen en draaiende motor de keuzehendelstand verandert. Anders bestaat er gevaar voor ongelukken.
- Laat als bestuurder uw wagen nooit achter met draaiende motor en ingeschakelde rijstand. Schakel de elektronische parkeerrem in en plaats de parkeervergrendeling (P).

### **i** Let op

- Als u tijdens het rijden per ongeluk stand N hebt ingeschakeld, moet u het gas loslaten en wachten totdat de motor weer op stationair toerental draait voordat u rijstand D of S inschakelt.
- Als de voeding wordt onderbroken in stand P, kan de hendel niet meer worden verplaatst. In dit geval moet u de noodontgrendelprocedure uitvoeren » pag. 235.

### **i** Let op

- Als de blokkering van de hendel niet aangrijpt, is er een storing opgetreden. De transmissie blijft ontkoppeld om te voorkomen dat de wagen plotseling in beweging komt. Ga als volgt te werk om de hendel te laten blokkeren:
  - Met 6-versnellingenbak: trap het rempedaal in en laat het weer los.

- Met 7-versnellingenbak: trap het rempedaal in. Plaats de hendel in de stand P of N en kies vervolgens een rijstand.
- Als de wagen noch vooruit, noch achteruit rijdt, ondanks dat een rijstand is gekozen, ga dan als volgt te werk:
  - Als de wagen niet in de gewenste richting rijdt, heeft het systeem de rijstand waarschijnlijk niet correct ingeschakeld. Trap het rempedaal in en schakel de rijstand opnieuw in.
  - Als de wagen nog steeds niet in de gewenste richting rijdt, is er sprake van een systeemstoring. Roep hulp van specialisten in en laat het systeem nakijken.

## Versnellingen schakelen in Tiptronic-stand\*

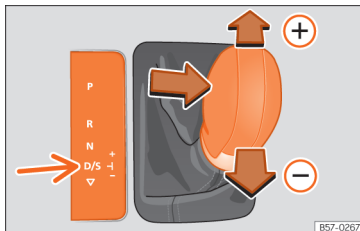

**Afb. 162** Keuzehendel in de Tiptronic-stand

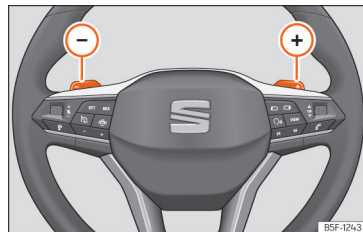

**Afb. 163** Stuurwiel: hendels voor automatisch schakelen.

In wagens met een automatische transmissie kunt u met het Tiptronic-systeem handmatig schakelen.

Als u het Tiptronic-programma selecteert, wordt de momenteel gekozen rijstand aangehouden. Dit is mogelijk als het systeem niet automatisch van rijstand verandert vanwege de verkeerssituatie van dat moment.

### Bediening van Tiptronic met keuzehendel

Het is mogelijk om naar de Tiptronic-stand te gaan terwijl de wagen stilstaat, maar ook tijdens het rijden.

- Beweeg in stand D/S de hendel naar rechts. Op het display van het instrumentenpaneel wordt aangegeven dat de hendel zich in handmatige stand of Tiptronic bevindt (bijv. M4).



- Duw de keuzehendel naar voren (+) of naar achteren (-) om op of terug te schakelen »» **afb. 162.**
- Om de Tiptronic-stand te verlaten, brengt u de hendel naar links.

### Bediening van Tiptronic met peddels op het stuur\*

De peddels kunnen worden gebruikt als de keuzehendel in de stand **D/S** of **M** staat [Tiptronic].

- Druk op de peddel (+) om op te schakelen »» **afb. 163.**
- Druk op de peddel (-) om terug te schakelen.
- Om de Tiptronic-stand te verlaten, trekt u de peddel gedurende ongeveer 1 seconde naar het stuur of beweegt u de hendel naar links.

Indien de peddels enige tijd niet worden bediend en de hendel zich niet in de Tiptronic-schakelweg bevindt, wordt de Tiptronic-stand automatisch verlaten.

### ⓘ VOORZICHTIG

- Indien bij het accelereren geen hogere versnelling wordt geselecteerd, wordt automatisch geschakeld even voordat het maximaal toegestane toerental is bereikt.
- Wordt een lagere versnelling gekozen, dan zal het systeem niet schakelen tot

wordt vastgesteld dat de motor het maximale toerental niet zal bereiken.

### Rijden met automatische versnellingsbak

De vooruitversnellingen worden automatisch op- en teruggeschakeld.

De motor kan uitsluitend starten als de hendel in de stand **P** of **N** staat. Bij lage temperaturen (onder -10 °C) kan de motor uitsluitend worden gestart als de hendel in de stand **P** staat.

### Hellingen afrijden

In bepaalde omstandigheden kan het voordelig zijn om de Tiptronic-stand te gebruiken om de verhouding handmatig te selecteren volgens de rijomstandigheden »» ⚠.

### Stoppen/parkeren

Bij het parkeren op vlak terrein is het voldoende om de hendel in stand **P** te schakelen. Op hellingen moet eerst de parkeerrem worden ingeschakeld en vervolgens de hendel in stand **P** worden gezet. Zo is het eenvoudiger om de hendel uit stand **P** te halen bij het starten.

Als het portier aan bestuurderszijde wordt geopend en de hendel staat niet in de stand **P**,

kan de wagen weggrollen. De volgende waarschuwing verschijnt op het display van het instrumentenpaneel: ⚠ **Versnelling: keuzehendel in rijstand!**. Bovendien hoort u een zoemer.

### Bergaf stoppen

Trap *altijd* het rempedaal flink in om te voorkomen dat de wagen wegrolt; schakel indien nodig de elektronische parkeerrem in »» ⚠.

Accelereer **niet** in een rijstand om te voorkomen dat de wagen naar beneden rolt, »» ⓘ.

### Bergop wegrijden met Auto Hold-functie

- Bij ingeschakelde rijstand haalt u uw voet van het rempedaal en geeft u voorzichtig gas.

### Bergop wegrijden zonder Auto Hold-functie

- Trek aan de knop van de elektronische parkeerrem.
- Bij ingeschakelde rijstand geeft u gedoseerd gas en drukt u op de knop van de elektronische parkeerrem.

### Noodprogramma

Als in het display in het instrumentenpaneel alle standen van de hendel tegen een lichte achtergrond worden weergegeven, dan is er een storing opgetreden in het systeem en werkt de automatische transmissie in het

noodprogramma. Er kan nog steeds met de auto gereden worden, maar dan wel met een lagere snelheid en niet meer in alle rijstanden. Het is zelfs mogelijk dat **niet meer achteruit kan worden gereden**.

### Kickdown

Met de kickdown kan met de keuzehendel in de stand **D, S** of in de Tiptronic-stand maximaal geaccelereerd worden.

Als het gaspedaal helemaal wordt ingetrapt, schakelt de automatische transmissie afhankelijk van rijnsnelheid en motortoerental naar een lagere versnelling terug. Op deze wijze profiteert u maximaal van de acceleratie van de wagen » » ⚠.

Het opschakelen naar de volgende versnelling gebeurt pas zodra het maximaal toegestane toerental is bereikt.

### ⚠ ATTENTIE

**Veiligheidsaanwijzingen** » » ⚠ in Keuzehendelstanden op pag. 229 in acht nemen.

- Laat de remmen niet aanlopen en trap het rempedaal niet te vaak of te lang in, anders worden de remmen warm. Hierdoor kan het remvermogen aanzienlijk verminderen, de remweg toenemen of het remsysteem zelfs helemaal beschadigd raken.
- Wanneer u op hellingen moet stoppen, de wagen met het rempedaal of de parkeerrem tegenhouden.

### ⚠ ATTENTIE

**Let op dat bij glad wegdek de aangedreven wielen kunnen doorslippen als de kickdown wordt bediend - slipgevaar!**

### ⓘ VOORZICHTIG

- **Bij het stoppen op hellingen niet proberen om bij ingeschakelde rijstand en door gas geven het weggrollen van de wagen te verhinderen. Hierdoor kan de automatische transmissie worden oververhit en beschadigd.**
- **Als u de wagen met afgezette motor en de hendel in stand N laat rollen, wordt de automatische transmissie beschadigd, omdat deze dan niet wordt gesmeerd.**
- **In bepaalde rijomstandigheden of verkeerssituaties kan de versnellingsbak warm worden en beschadigd raken! Als het controlelampje  oplicht, stop de wagen dan zodra daartoe de mogelijkheid bestaat en wacht totdat de transmissie is afgekoeld » » pag. 234.**
- **Als de transmissie in het noodprogramma werkt, ga dan direct naar een gespecialiseerde werkplaats om de storing te laten verhelpen.**

### Launch-control-programma

✓ Geldt voor wagens: diesel met een vermogen hoger dan 125 kW of benzine hoger dan 140 kW.

Het Launch-control-programma maakt een maximale acceleratie mogelijk.

Voorwaarde: de motor heeft de bedrijfstemperatuur bereikt en het stuurwiel is niet gedraaid.

Het Launch-control-motortoerental is bij benzine- en dieselmotoren verschillend.

Om de Launch-control te gebruiken, moet de aandrijfslipregeling (ASR) worden uitgeschakeld via het menu van het infotainmentsysteem » » pag. 94. Het controlelampje  blijft branden of knippert langzaam afhankelijk van het feit of de wagen al dan niet voorzien is van een bestuurdersinformatiesysteem\*.

In wagens met bestuurdersinformatiesysteem wordt de uitschakeling weergegeven op het instrumentenpaneel met het ESC-lampje dat permanent brandt en de tekst **Stabilisierungscontrole uitgeschakeld** (tijdelijk).

- Schakel bij draaiende motor de aandrijfslipregeling (ASR) uit » pag. 282<sup>1)</sup>.
- Met uw linkervoet het rempedaal intrappen en ten minste 1 seconde ingetrapt houden.
- Plaats de keuzehendel in de stand **S** of Tiptronic, of kies het rijprofiel **sport** in SEAT Drive Profile\* » pag. 238.
- Trap met de rechervoet het gaspedaal volledig of naar kickdown-stand in. Er wordt daarbij een motortoerental van ca. **3200** tpm (benzinemotor) of ca. **2000** tpm (dieselmotor) ingesteld.
- Linkervoet van het rempedaal halen. De wagen gaat rijden met de maximale acceleratie.

### ⚠ ATTENTIE

- Pas uw rijstijl altijd aan de verkeerssituatie aan.
- De Launch-control alleen gebruiken wanneer de weg- en verkeersomstandigheden dit toelaten en andere verkeersdeelnemers door uw rijstijl en het acceleratievermogen van de wagen niet worden gehinderd of in gevaar gebracht.
- Let erop dat de ESC ingeschakeld blijft. Houd er wel rekening mee dat bij uitge-

**schakelde ASR en ESC de wielen kunnen doordraaien en de wagen kan uitbreken – slipgevaar! Gevaar voor ongevallen!**

- Na het wegrijden moet u opnieuw de "sportstand" uitschakelen voor de ESC, door kort op de toets  Off te drukken.

### Let op

- Het is mogelijk dat door gebruik van het launch-control-programma de temperatuur van de versnellingsbak flink oploopt. In dat geval moet het programma enkele minuten worden uitgeschakeld. Zodra de transmissie weer is afgekoeld, kan het programma opnieuw worden gebruikt.
- Bij accelereren met het launch-control-programma worden alle wagenonderdelen sterk belast. Dit kan tot hogere slijtage leiden.

### Bergafdaalhelp\*

Naargelang de helling en met hendel in stand D/S wordt bij het intrappen van de rem de bergafdaalhelp geactiveerd. Er wordt dan geschakeld naar een lagere versnelling.

Binnen de logische grenzen probeert de bergafdaalhelp de voor het afdalen gekozen snelheid aan te houden. Het kan eventueel noodzakelijk zijn de snelheid met de rem te corrigeren.

De bergafdaalhelp kan enkel reduceren tot de 3e versnelling. Op steile hellingen is het mogelijk dat u moet schakelen naar Tiptronic-stand en zo handmatig terugschakelt tot 2e of 1e versnelling, om gebruik te maken van de motorrem en het remsysteem niet te overbelasten.

Zodra de helling minder steil wordt of het gaspedaal wordt ingetrapt, schakelt de bergafdaalhelp weer uit.

Bij wagens met snelheidsregelsysteem\* » pag. 248 wordt bij het instellen van de snelheid ook de bergafdaalhelp geactiveerd.

### ⚠ ATTENTIE

**De bergafdaalhelp is niet verder beschikbaar dan bepaald door de grenzen van de natuurkundige wetten. Daardoor kan deze niet onder alle omstandigheden de snelheid constant houden. Blijf altijd paraat om zelf te remmen!**

<sup>1)</sup> Wagens zonder bestuurdersinformatiesysteem: het controlelampje knippert langzaam. Wagens met bestuurdersinformatiesysteem: het controlelampje blijft branden.

## Inertiestand

Met de inertiestand kunnen bepaalde trajecten worden afgelegd zonder het gaspedaal te gebruiken, zodat brandstof wordt bespaard. Gebruik de inertiestand om de wagen op voorhand "te laten uitrollen".

### Inertiestand activeren

**Voorwaarde:** hendel in stand **D**, hellingen van minder dan 12% en snelheden tussen 20 en 130 km/u (12 en 80 mpu).

- Haal de voet voorzichtig van het gaspedaal.

De indicatie  wordt getoond in het instrumentenpaneel, de geschakelde versnelling verdwijnt en bij het huidige verbruik verschijnt de tekst **Inertie**.

De transmissie ontkoppelt automatisch en de wagen rolt uit, zonder af te remmen op de motor. Zolang de wagen rolt, draait de motor stationair.

### Inertiestand deactiveren

- Trap het rem- of koppelingspedaal in.

Om opnieuw gebruik te maken van de inertiestand van de motor, volstaat het om weer uw voet van het gaspedaal te halen.

De combinatie van de **inertiestand** (= lange afstand met minder energie) en de **ont-**

**koppeling door inertie** (= kortere afstand waarbij brandstof nodig is) verbetert het brandstofverbruik en reduceert de uitlaatgasemissie.

Indien de wagen beschikt over **SEAT Drive Profile** » pag. 238, kan de inertiestand worden ingeschakeld in rijprogramma's **Normal**, **Eco** en **Individual**. In **Eco**-stand werkt de activering wanneer voldaan is aan de werkingsvoorwaarden, onafhankelijk van hoe zacht u uw voet van het gaspedaal haalt.

### ATTENTIE

- **Als de inertiestand is geactiveerd, houd er dan rekening mee dat bij het naderen van een obstakel de wagen niet op normale wijze vertraagt – gevaar op ongelukken!**
- **Bij gebruik van de inertiestand in een afdaling, kan de snelheid van de wagen toenemen – gevaar op ongelukken!**
- **Als anderen met uw wagen rijden, waarschuw ze dan voor de inertiestand.**

### Let op

- **De aanwijzing voor de bestuurder Inertie wordt uitsluitend gegeven in combinatie met het actueel verbruik. In inertiestand wordt de versnelling niet meer weergegeven (bijv. "D" of "E" verschijnt in plaats van "D7" of "E7").**
- **Bij hellingen van meer dan 15% wordt de inertiestand automatisch uitgeschakeld.**

- **In het geval van de motoren TDI en 2.0l TSI werkt de inertiestand enkel in het Eco-rijprofiel.**

## Aanwijzingen op het display in het instrumentenpaneel

### Koppeling

#### **Koppeling oververhit! Stop!**

- De koppeling is oververhit en kan beschadigd raken. Zet de wagen stil en laat de transmissie afkoelen bij stationair draaiende motor en de hendel in stand **P**. Zodra het controlelampje dooft en de aanwijzing voor de bestuurder verdwijnt, gaat u naar een gespecialiseerde werkplaats om het defect te laten verhelpen. Indien ze niet doven, rijd dan niet verder. Roep de hulp van vakmensen in.

### Storingen aan de versnellingsbak

#### **Versnellingsbak: storing! Zet de wagen stil en plaats de keuzehendel in de stand P**

- Er is een storing opgetreden in de transmissie. Zet de wagen op een veilige plaats en rijd niet verder. Roep de hulp van vakmensen in.

⚙️ **Versnellingsbak: probleem in het systeem! U kunt door blijven rijden**

- Wacht niet te lang met naar een gespecialiseerde werkplaats te gaan om de storing te laten verhelpen.

⚙️ **Versnellingsbak: probleem in het systeem! U kunt doorrijden met beperkingen. Achteruit niet beschikbaar**

- Rijd naar een gespecialiseerde werkplaats om de storing te laten repareren.

⚙️ **Versnellingsbak: probleem in het systeem! U kunt doorrijden in de stand D totdat de motor wordt afgezet**

- Breng de wagen op een veilige plaats tot stilstand. Roep de hulp van vakmensen in.

⚙️ **Versnellingsbak: oververhit. Pas uw rijstijl aan.**

- Rijd rustig door. Zodra het controlelampje dooft, kunt u weer normaal rijden.

⚙️ **Versnellingsbak: trap de rem in en kies een rijstand.**

- Als de storing het gevolg is van de temperatuur in de versnellingsbak, wordt via een aanwijzing voor de bestuurder gemeld wanneer de transmissie weer is afgekoeld.

### Noodontgrendelen van de keuzehendel

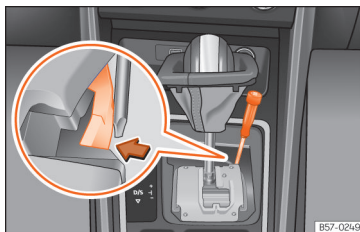

**Afb. 164** Keuzehendel: noodontgrendeling in de parkeerstand.

Bij een gebrek aan stroom bij het starten (bijv. accu leeg), blijft de hendel vergrendeld in stand **P**. Om de hendel in stand **N** te brengen en zo de wagen te kunnen verplaatsen, is er een noodontgrendeling onder de middenconsole, aan de rechterzijde. Voor de bediening van de noodontgrendeling is enige technische vaardigheid vereist.

### Afdekking van keuzehendel verwijderen

- Schakel de elektronisch parkeerrem in (P) » ⚠️
- Trek voorzichtig aan de randen van de stoffhoes en draai ze naar boven, tot over de knop van de hendel.

### Keuzehendel deblokkeren

- Druk met het platte deel van een schroevendraaier op de gele pal » » » **afb. 164** en houd deze ingedrukt.
- Nu de grendelknop indrukken en de hendel in stand **N** zetten.
- Na deze nooddeblokkering moet u de stoffhoes weer vastzetten aan de versnellingsconsole.

### ⚠️ ATTENTIE

Haal de hendel niet uit stand **P** indien de handrem niet stevig is aangetrokken. Indien u denkt dat de wagen toch in beweging kan komen, maak dan gebruik van het rempedaal. **Gevaar! De wagen kan onverwacht in beweging komen en een ongeval en ernstige letsels veroorzaken.**

## Aanbevolen versnelling

### De optimale versnelling inschakelen

Naargelang de uitrusting wordt op het scherm van het instrumentenpaneel een versnelling aanbevolen om het verbruik te optimaliseren. »

Bij wagens met *automatische versnellingsbak* moet de hendel in de stand Tiptronic »» pag. 230 staan.

Als de juiste versnelling ingeschakeld is, wordt geen aanbeveling weergegeven. De op dat moment ingeschakelde versnelling wordt getoond.

Indicatie	Betekenis
3	Optimaal rijden.
4 ► 5	Aanbevolen wordt over te gaan op een versnelling hoger.
2 ► 1	Aanbevolen wordt over te gaan op een lagere versnelling.

### Informatie ter "reiniging" van het roetfilter

Als het uitlaatsysteem detecteert dat het roetfilter bijna verzadigd is, beveelt de functie van zelfreiniging van dat systeem de optimale versnelling voor die functie aan »» pag. 326.

#### ⚠ ATTENTIE

De aanbevolen versnelling is een hulpfunctie en mag in geen geval de oplettenheid van de bestuurder vervangen.

- De verantwoordelijkheid om de juiste versnelling te kiezen naargelang de omstandigheden blijft bij de bestuurder rusten.

#### 🌿 Milieu-aanwijzing

In de optimale versnelling kunt u brandstof besparen.

#### ℹ Let op

De indicatie van aanbevolen versnelling wordt uitgeschakeld zodra het koppelpedaal wordt ingetrapt of de hendel uit de tiptronic-stand wordt gehaald.

## Bergafdaalhelp (HDC)

### Controlelampjes

✓ Geldt voor wagens: met 4Drive-vierwielaandrijving

#### 🚗 Gaat wit branden

De bergafdaalhelp is actief.

#### 🚗 Gaat grijs branden

De bergafdaalhelp is niet actief. Het systeem is ingeschakeld maar regelt niet.

Na het inschakelen van het contact gaan ter controle kort enkele waarschuwings- en controlelampjes branden. Na enkele seconden doven de lampjes.

#### ⚠ ATTENTIE

Veiligheidsaanwijzingen »» ⚠ in Waarschuwing- en controlelampjes op pag. 93 in acht nemen.

### Beschrijving en werking

De bergafdaalhelp beperkt de snelheid bij steile hellingen door automatisch de vier wielen te remmen, zowel bij vooruit- als bij achteruitrijden. Het antiblokkeersysteem van de remmen blijft actief, zodat verhinderd wordt dat de wielen blokkeren. In wagens met schakelbak past de bergafdaalhelp de theoretische snelheid aan zonder de motor te remmen onder het stationaire toerental.

Nadat de afdaling van een helling is gestart met minder dan 30 km/u (18 mpu), wordt de snelheid beperkt tot een minimum van 2 km/u (1 mpu) en een maximum van 30 km/u (18 mpu). Wanneer hij dit opportuun acht, kan de bestuurder de snelheid verhogen of verlagen binnen de vermelde limiet door het gas- of rempedaal in te trappen. Op dat moment wordt de functie onderbroken en daarna eventueel opnieuw geactiveerd.

Het is echter onontbeerlijk dat het oppervlak voldoende grip garandeert. De bergafdaalhelp kan daarom bijvoorbeeld **niet** naar behoren werken als een afdaling glad is door ijs of door olie.

De bergafdaalhelp is beschikbaar wanneer op het scherm van het instrumentenpaneel de indicatie  wordt getoond.

De bergafdaalhelp grijpt automatisch in als aan de volgende voorwaarden is voldaan:

- De motor draait.
- Het rijprofiel **Offroad** » pag. 238 is geselecteerd. Er wordt gereden met een snelheid van minder dan 30 km/u (18 mpu) (op het scherm van het instrumentenpaneel wordt de indicatie  getoond).
- De helling van de afdaling is minstens 10% bij het vooruitrijden en 9% bij het achteruitrijden.
- Het rem- en gaspedaal worden niet ingetrap.

De bergafdaalhelp wordt uitgeschakeld wanneer het rem- of gaspedaal wordt ingetrap, of als de helling minder dan 5% is. De functie kan handmatig worden uitgeschakeld in het infotainmentsysteem met de functietoets  > **HDC**.

### **ATTENTIE**

**Wees altijd op uw hoede om te remmen. Anders kunnen er zich ongevallen en letsels voordoen.**

- De bergafdaalhelp is enkel een hulpsysteem dat in bepaalde systemen de wagen niet voldoende kan remmen bij het afdalen.

- De snelheid van de wagen kan ondanks de tussenkomst van de bergafdaalhelp toenemen.

## Besturing

### Informatie met betrekking tot de stuurinrichting

Bij een elektromechanische stuurbekrachtiging wordt de mate van stuurbekrachtiging *elektronisch* aangepast aan de rijnsnelheid, het koppel en de draaihoek.

Zelfs als de stuurbekrachtiging niet werkt of de motor stilstaat, kan het stuur worden gedraaid op voorwaarde dat het contact is ingeschakeld – er is enkel meer kracht nodig.

### Progressieve stuurbekrachtiging

Naargelang de uitrusting kan de auto een progressieve stuurinrichting bevatten.

In het *stadsverkeer* moet niet zoveel gedraaid worden als bij het parkeren, manoeuvreren of bij het nemen van zeer scherpe bochten.

Op de *hoofdweg* of de *snelweg* geeft de progressieve stuurinrichting, bijv. in de bochten, een sportiever, directer en veel dynamischer gevoel aan het stuurwiel.

## Tegenstuurhulp

De hulp ondersteunt de bestuurder in kritische situaties. Het systeem beveelt het draaien van het stuur aan om een corrigerend manoeuvre uit te voeren (tegensturing) en draait het stuur lichtjes om slippen te vermijden » .

### **ATTENTIE**

**De tegenstuurhulp is een hulpfunctie voor kritische situaties. Het is echter de taak van de bestuurder om de controle over het stuur op ieder moment te behouden.**

## Controlelampje

### **Gaat rood branden**

Stuurinrichting defect.  
**Rijd niet verder**, breng de wagen tot stilstand zodra dat kan op veilige wijze.  
Rijd meteen naar een gespecialiseerde werkplaats om de storing te laten repareren. »

**!** Gaat geel branden

Bepaalde werking van de stuurinrichting. Rijd voorzichtig naar een gespecialiseerde werkplaats om het systeem door een specialist te laten controleren. Indien het controlelampje niet opnieuw gaat branden nadat de motor in werking is gesteld en een klein traject is afgelegd, hoeft de stuurinrichting **niet** te worden nagekeken.

**OF:** de accu van 12 volt was losgekoppeld en werd opnieuw vastgemaakt. Leg een kort traject af met 15-20 km/u (9-12 mpu).

**!** Knippert geel

De stuurkolom zit vast. Draai in stilstand het stuur naar de ene en andere kant.

**OF:** de stuurkolom wordt niet ontgrendeld of vergrendeld. Schakel het contact uit en weer in. Houd rekening met de berichten die worden getoond op het scherm van het instrumentenpaneel. **Rijd niet verder** indien de stuurkolom vergrendeld blijft na inschakeling van het contact. Roep de hulp in van gespecialiseerd personeel.

Het controlelampje gaat enkele seconden branden wanneer u het contact inschakelt. Het lampje moet na het aanslaan van de motor uitgaan.

**⚠ ATTENTIE**

De waarschuwingslampjes en de berichten nooit negeren.

- Als u de waarschuwingslampjes en de overeenstemmende berichten negeert, kan de wagen midden in het verkeer tot stilstand komen en kunnen zich ongevallen of ernstige letsels voordoen.
- De wagen tot stilstand brengen zodra dat veilig kan.

**SEAT-rijprofielen (SEAT Drive Profile)\*****Inleiding tot thema**

De bestuurder heeft dankzij SEAT Drive Profile de keuze uit vier profielen, **Eco**, **Normal**, **Sport** en **Individual**, waarbij het gedrag van de diverse functies van de wagen wordt aangepast voor uiteenlopende rijervaringen.

In de versie 4Drive zijn daarnaast ook de profielen **Offroad** en **Snow** beschikbaar.

**Individual** kan worden geconfigureerd naar wens. De overige profielen beschikken over een vaste configuratie.

**Beschrijving**

Afhankelijk van de uitrusting van de wagen, beïnvloedt SEAT Drive Profile de volgende onderdelen:

**Motor**

Naargelang het gekozen profiel reageert de motor sneller of zachter bij het intrappen van het gaspedaal. Bij het selecteren van het **Eco**-profiel wordt de start-stopfunctie geactiveerd.

In wagens met automatische versnellingsbak wordt het moment van schakelen zodanig aangepast dat het bij lagere of hogere toerentallen komt te liggen. In **Eco**-profiel wordt gebruikgemaakt van de inertie om het brandstofverbruik te verlagen. De overige rijprofielen maken gebruik van de inertie wanneer de keuzehendel niet in stand **S** staat en naargelang hoe het gaspedaal wordt losgelaten » pag. 234. Wanneer de auto opnieuw wordt gestart, wordt de functie standaard geactiveerd om het verbruik te verminderen.

Bij een schakelbak past de **Eco**-profiel de aanbevelingen om te schakelen aan, om de bestuurder ertoe aan te zetten zuiniger te gaan rijden.

**Dynamische onderstelregeling (DCC)\***

De DCC past tijdens het rijden constant de demping aan de toestand van het wegdek en de huidige rij situatie aan, overeenkomstig het ingestelde programma.

Bij een storing in de DCC verschijnt op het display van het instrumentenpaneel het bericht **Storing: instelling van de demping**.



## Besturing

De stuurbevoegdheid varieert de rijfuncties en past zich aan het geselecteerde profiel aan, waardoor een beter gedrag voor elke situatie mogelijk wordt gemaakt.

## Airconditioning

De Climatronic\* kan in het **Eco**-profiel op een lager verbruik werken.

## Automatische afstandsregeling (ACC)\*

De werking van de ACC varieert naargelang het rijprofiel, om een sportievere of eerder zuinigere acceleratie en remming mogelijk te maken.

## Elektronische stabiliseringscontrole (ESC)

In de rijprofielen **Offroad** en **Snow** past de elektronische stabiliseringscontrole (ESC) » pag. 280 zich aan volgens de kenmerken van het terrein.

Daarnaast wordt in het **Offroad**-profiel ook de bergafdaalcontrole (HDC) » pag. 236 geactiveerd.

## Instelling van het rijprofiel



**Afb. 165** Middenconsole: draaiknop [Driving Experience button].

U kunt kiezen tussen de profielen **Eco**, **Normal**, **Sport**, **Individual**, **Offroad**<sup>1)</sup> en **Snow**<sup>1)</sup>.

U kunt de gewenste functie op de volgende manieren selecteren:

- Draai aan de draaiknop [Driving Experience button] tot het gewenste profiel brandt op het display van het infotainmentsysteem en ook op de draaiknop zelf » **afb. 165**.
- **OF:** selecteer het gewenste profiel in het infotainmentsysteem, in het menu dat wordt geopend door aan de draaiknop te draaien [Driving Experience button].

Binnen elk profiel bestaat de mogelijkheid om de kenmerken ervan weer te geven, door te

drukken op de functietoets **Informatie profiel**.

In het profiel **Individual** kunnen de kenmerken van de wagen worden ingesteld via de functietoets **Instellingen profiel**.

Een pictogram op het aanraakscherm informeert over het actieve profiel. De keuzeknop geeft met een rood led-lampje het geselecteerde profiel aan.

## Rijprofielen

Rijprofiel	Eigenschappen
<b>ECO</b>	Zorgt ervoor dat de wagen zo min mogelijk brandstof verbruikt, passend bij een zuinige en milieubewuste rijstijl.
<b>Normal</b>	Verschaft een uitgebalanceerde rijervaring en is bij uitstek geschikt voor dagelijks gebruik.
<b>Sport</b>	Verschaft de wagen een dynamisch karakter rondom en maakt het mogelijk om sportiever te rijden.
<b>Individual</b>	Maakt een persoonlijke configuratie mogelijk. De functies die u kunt aanpassen, variëren per uitrustingsniveau van de wagen. »

<sup>1)</sup> Enkel voor 4Drive-modellen.

Rijprofiel	Eigenschappen
 Offroad <sup>1)</sup>	Past de wagenparameters aan voor het optimaal rijden op onverharde wegen.
 Snow <sup>1)</sup>	Past het gedrag van de wagen aan voor het rijden op een glad wegdek, met optimalisering van tractie en bestuurbaarheid.

<sup>1)</sup> Enkel voor 4Drive-modellen.

### ⚠ ATTENTIE

Houd bij de keuze van SEAT Drive Profile op de eerste plaats rekening met het verkeer, om geen ongelukken te veroorzaken.

### i Let op

- Wanneer de motor wordt uitgezet, wordt het rijprofiel dat was geselecteerd op het moment waarop het contact werd uitgeschakeld bewaard. Wanneer de wagen opnieuw wordt ingeschakeld, zullen de motor en versnellingsbak starten in de normale instelling. Om de motor en versnellingsbak opnieuw in de gewenste stand te brengen, selecteert u nogmaals het overeenkomstige rijprofiel door aan de draaiknop (Driving Experience button) te draaien of op het scherm van het infotainmentsysteem.
- Wanneer de wagen opnieuw wordt gestart na gebruik van het profiel Offroad of Snow, wordt het systeem steeds geactiveerd in profiel Normal.

- De snelheid en rijstijl moeten te allen tijde worden aangepast aan het zicht op de weg, de klimatologische omstandigheden en het verkeer.
- Bij het rijden met aanhangwagen wordt gebruik van het Eco-profiel niet aanbevolen.

## Aanwijzingen voor het rijden

### Inrijden

Neem de aanwijzingen met betrekking tot het inrijden van de nieuwe onderdelen in acht.

### Motor inrijden

De nieuwe motor moet tijdens de eerste 1.500 (1000 mijl) kilometer worden ingereiden. Tijdens de eerste bedrijfsuren ontstaat er in de motor een hogere inwendige wrijving dan later, wanneer alle bewegende delen op elkaar zijn ingesteld.

De rijstijl tijdens de eerste 1.500 (1000 mijl) kilometer is ook van invloed op de motorkwaliteit. Daarna moet ook met een gematigd toerental worden gereden, vooral wanneer de motor koud is, om slijtage van de motor te verminderen en de levensduur te verlengen. Rij nooit met een te laag motortoerental. Schakel altijd een versnelling terug als de motor "onregelmatig" werkt. **Houd tot**

1.000 kilometer (600 mijlen) rekening met het volgende:

- Geef niet vol gas.
- Laat de motor niet op meer dan 2/3 van het maximumtoerental draaien.
- Niet met aanhangwagen rijden.

**Verhoog tussen de 1.000 en 1.500 kilometer (600 en 1000 mijl)** het vermogen geleidelijk tot de maximumsnelheid en een verhoogd motortoerental bereikt zijn.

### Remblokken inrijden en nieuwe banden

- Velgen vervangen en nieuwe banden » pag. 342.
- Informatie over de remmen » pag. 275.



### Milieu-aanwijzing

Wanneer u bij het inrijden voorzichtig rijdt, wordt de levensduur van de motor langer en het olieverbruik lager.

### Vierwielaandrijving (4Drive)

✓ Geldt voor wagens: met 4Drive-vierwielaandrijving

Bij de vierwielaandrijving worden alle vier de wielen aangedreven.

### Algemene aanwijzingen

Bij 4-wielaandrijving wordt de aandrijfkraft over alle vier wielen verdeeld. Dit gebeurt automatisch, afhankelijk van uw rijgedrag en de rijwegomstandigheden. Zie ook »» pag. 280.

Het 4-wielaandrijfsysteem is afgestemd op een hoog motorvermogen. Door de vierwiel-aandrijving biedt uw wagen uitstekende prestaties en voortreffelijke rijeigenschappen zowel bij normale wegomstandigheden als bij uitzonderlijke omstandigheden met sneeuw en ijs. Daarom is het noodzakelijk om rekening te houden met bepaalde veiligheidsaanwijzingen »» .

### Winterbanden

Dankzij de vierwiel-aandrijving is de voorwaartse trekkracht van de wagen onder winterse omstandigheden goed, zelfs bij normale banden. Desondanks adviseren wij u 's winters om voor *alle vier* de wielen winter- of 4-seizoenenbanden te gebruiken, omdat hierdoor vooral ook de *remwerking* wordt verbeterd.

### Sneeuwkettingen

Als het verplicht is om sneeuwkettingen te gebruiken, moet u dit ook bij wagens met 4-wielaandrijving doen »» pag. 347.

### Banden verwisselen

Bij wagens met vierwiel-aandrijving mogen alleen wielen met dezelfde maat worden gebruikt. Vermijd ook banden met verschillende profieldiepte »» pag. 342.

### Terreinwagen?

Uw SEAT is geen terreinwagen, de bodemvrijheid is daarvoor te gering. Daarom ongeplaveide wegen mijden.

#### **ATTENTIE**

- Ook bij wagens met vierwiel-aandrijving uw rijstijl steeds aan de toestand van de rijweg en aan de verkeerssituatie aanpassen. De geboden hogere veiligheid mag geen aanleiding zijn tot het nemen van grotere risico's. Gevaar voor ongevallen!
- Het remvermogen van uw wagen wordt door de grip van de banden bepaald. Het is daarom niet anders dan bij een 2-wielaangedreven wagen. Daarom dient men, ondanks een goede acceleratie op zelfs een glad wegdek, niet met te hoge snelheden te rijden. Gevaar voor ongevallen!
- Let er bij een natte rijbaan op dat bij een te hoge snelheid de voorwielen kunnen gaan "glijden" (aquaplaning). Daarbij wordt, anders dan bij wagens met voorwiel-aandrijving, niet aangegeven dat de wielen beginnen te glijden doordat de motor plotseling in een hoger toerentalgebied komt. Om deze reden en ondanks het voor-

afgaande, dient u de snelheid aan de wegomstandigheden aan te passen. Gevaar voor ongevallen!

### Zuinig en milieubewust rijden

Het brandstofverbruik, de verontreiniging en de slijtage van de motor, remmen en banden hangen van uw rijgedrag af. Met een efficiënte rijstijl kan uw verbruik 10-15% dalen. In dit hoofdstuk staan enkele tips om het milieu en tegelijkertijd uw portemonnee te ontlasten.

#### Actieve cilinderregeling (ACT®)\*

Naargelang de uitrusting van de wagen kan de actieve cilinderregeling (ACT®) een aantal cilinders van de motor uitschakelen indien de rijstijte niet veel vermogen vergt. Het aantal actieve cilinders kan op het display van het instrumentenpaneel weergegeven worden »» pag. 76.

#### Anticiperend rijden

Als u anticiperend rijdt, hoeft u minder te remmen en dientengevolge ook minder te accelereren. Maak wanneer mogelijk gebruik van de inertie van de wagen met een **ingeschakelde versnelling**. Doordat u op de motor afremt, ontziet u de remmen en de banden. Bovendien worden er geen uitlaatgassen geproduceerd en wordt er geen brandstof verbruikt.

### Energiebesparend schakelen

Een effectieve manier om brandstof te besparen is om *tijdig* op te schakelen.

**Schakelbak:** zo snel mogelijk van de eerste naar de tweede versnelling schakelen. Een gunstiger brandstofverbruik is ook een functie van de gekozen versnelling. Kies de hoogst mogelijke versnelling voor de rijdsituatie, let er daarbij op dat de motor nog mooi rond loopt.

**Automatische versnellingsbak:** gaspedaal langzaam intrappen en de "kickdown" vermijden.

### Volgas vermijden

De topsnelheid van uw wagen moet u bij voorkeur nooit helemaal halen. Het brandstofverbruik, de uitstoot van schadelijke gasen en het lawaai nemen sterk toe met de verhoging van de snelheid. Verlagen rijden bespaart brandstof.

### Stationair draaien beperken

Bij wagens met start-stopsysteem wordt stationair draaien automatisch beperkt. Bij wagens zonder start-stopsysteem loont het de moeite om de motor uit te zetten, bijv. voor spoorwegovergangen en verkeerslichten die lang dicht resp. rood blijven. Zodra een motor op bedrijfstemperatuur is, bespaart u, afhankelijk van de cilinderinhoud van de motor, al vanaf zo'n 5 seconden meer brandstof dan vereist is om de motor weer te starten.

Tijdens het stationair draaien duurt het heel lang voordat de motor op bedrijfstemperatuur is. Tijdens het warmdraaien zijn de slijtage en de uitstoot van schadelijke stoffen bijzonder hoog. Daarom na het starten direct wegrijden. Hoge toerentallen vermijden.

### Regelmatig onderhoud

De onderhoudswerkzaamheden die regelmatig moeten worden uitgevoerd, zijn essentieel voor brandstofbesparing tijdens het rijden. Regelmatig onderhoud van uw wagen heeft niet alleen een positieve invloed op de verkeersveiligheid en de waardevastheid van uw wagen, maar ook op het **brandstofverbruik**. Een slecht afgestelde motor kan tot een brandstofverbruik leiden dat tot 10 % hoger is dan normaal!

### Korte ritten mijden

Motor en katalysator moeten hun optimale **bedrijfstemperatuur** hebben bereikt om verbruik en brandstofemissie doeltreffend te reduceren.

Een koude motor verbruikt onevenredig veel brandstof. Pas na ongeveer vier kilometer is de motor op bedrijfstemperatuur en heeft het verbruik zich genormaliseerd.

### Bandenspanning corrigeren

Zorg ervoor dat de banden de juiste spanning hebben » pag. 343 om brandstof te bespa-

ren. Als de bandenspanning te laag is, neemt het brandstofverbruik met zo'n 5% toe. Te lage bandenspanning leidt bovendien door de verhoogde rolweerstand tot een sterkere **slijtage** van de banden en heeft een negatieve invloed op het rijgedrag.

Niet het hele jaar met **winterbanden** rijden, want dat kost 10% meer brandstof.

### Onnodige ballast vermijden

Omdat elke kilogram meer **gewicht** het brandstofverbruik verhoogt, is het lonend om onnodige ballast te vermijden.

Aangezien de imperiaal de **luchtweerstand** van de wagen verhoogt, dient u deze te verwijderen als u deze niet gebruikt. Daarmee bespaart u bij een snelheid van 100-120 km/u (62-75 mpu) ongeveer 12% op het brandstofverbruik.

### Stroom besparen

De motor drijft de wisselstroomdynamo aan, die stroom genereert. Dit betekent dat een toename in stroomverbruik ook een toename in brandstofverbruik betekent! Schakel dan ook elektrische verbruikers die niet nodig zijn uit. Grote stroomverbruikers zijn onder meer de aanjager van de ventilatie (in de hoogste stand), de achterruitverwarming en de stoelverwarming\*.

### Let op

- Indien u beschikt over start-stopsysteem, wordt het aanbevolen om het niet uit te schakelen.
- Wanneer u sneller rijdt dan 60 km/u (37 mph), is het raadzaam de ruiten te sluiten.
- Laat tijdens het rijden uw voet niet op het koppelingspedaal rusten. Door de druk kan de koppelingsplaat gaan slippen. Daardoor stijgt niet alleen het brandstofverbruik, maar kan de plaat ook beschadigd raken.
- Houd de wagen niet op een helling met de koppeling, gebruik de rem. Wanneer u de koppeling laat slippen, stijgt het brandstofverbruik en kan de koppelingsplaat beschadigd raken.
- Schakel in een afdaling tijdig terug om af te remmen op de motor. Het brandstofverbruik wordt gereduceerd tot "nul" en de remmen worden gespaard.

### Waden door ondergelopen weggedelen

Om schade aan de wagen te vermijden bij het rijden door water, bijv. een ondergelopen weg, dient rekening gehouden te worden met het volgende:

- Het water mag in geen geval hoger reiken dan de onderste carrosserierand.

- Rijd stapvoets.

### ATTENTIE

Na het rijden door ondergelopen weggedelen kan de werking van de remmen vanwege natte remschijven en -blokken verminderen » pag. 275.

### VOORZICHTIG

- Het rijden door ondergelopen zones kan schade veroorzaken aan bepaalde onderdelen van de wagen zoals de motor, transmissie of het elektrische systeem.
- Deactiveer voor het waden altijd het start-stopsysteem\* » pag. 224.

### Let op

- Controleer de diepte van het water alvorens over dat stuk weg te rijden.
- Stop niet in het water, rijd niet achteruit daarin en stop nooit de motor.
- Voertuigen die uit tegengestelde richting komen kunnen golven veroorzaken, waardoor het waterpeil hoger komt dan het kritische peil voor uw wagen.
- Voorkom rijden door zout water (corrosie) » pag. 354.

## Reizen naar het buitenland

- In wagens met benzinemotor moet erop gelet worden dat loodvrije benzine beschikbaar is gedurende het hele traject » pag. 320, **Brandstoftypen**. U dient zich te informeren over het netwerk van benzinestations waar loodvrije benzine getankt kan worden.
- Het is mogelijk dat in een aantal landen uw wagen niet verkocht wordt, waardoor men daar niet over diverse reserveonderdelen beschikt of in de werkplaats slechts beperkte reparaties uitgevoerd kunnen worden.

De SEAT-dealers en importeurs zijn graag bereid om u informatie te verschaffen over de technische voorbereidingen die aan uw auto uitgevoerd dienen te worden, alsook over het benodigde onderhoud en de reparatiemogelijkheden.

### VOORZICHTIG

SEAT kan niet aansprakelijk gesteld worden voor schade aan de wagen door een brandstof van lage kwaliteit, een gebrekkige service of de niet-beschikbaarheid van originele onderdelen.

## Systemen ter ondersteuning van de bestuurder

### Algemene aanwijzingen

#### Veiligheidsaanwijzingen

##### ATTENTIE

- De verantwoordelijkheid van het rijden blijft op ieder moment bij de bestuurder rusten. De rijhulpsystemen kunnen de oplettendheid van de bestuurder nooit vervangen. Richt al uw aandacht op het rijden en wees voorbereid om wanneer nodig in te grijpen.
- Gebruik de rijhulpsystemen enkel wanneer de omstandigheden het toelaten. De rijstijl moet te allen tijde worden aangepast aan het zicht op de weg, de weersomstandigheden, het wegdek en het verkeer.
- Voor een juiste reactie van de rijhulpsystemen moeten de sensoren en camera's zonder beperkingen functioneren. Houd rekening met de aanwijzingen over sensoren en camera's in dit hoofdstuk.

##### Let op

- Houd tevens rekening met de specifieke normen van elk land, met name voor wat het rijden, vorming van een noodcorridor, veiligheidsafstand, snelheid, parkeerstand,

stand van de wielen enz. betreft. De bestuurder is als enige verantwoordelijk voor de naleving van de specifieke voorschriften van het land in kwestie.

- De zone voor en rond de sensoren en camera's mag niet bedekt worden met stickers, bijkomende koplampen, kentekenplaten e.d., want dat kan de werking van de hulpsystemen beïnvloeden. Bij een verkeerde reparatie van de auto of structurele wijzigingen kan de werking van de hulpsystemen worden beïnvloed.
- Het repareren of afstellen van de sensoren en camera's vergt bijzondere kennis en gereedschap. Om die reden wordt het aanbevolen om naar een SEAT-dealer te gaan.

#### Grenzen van het systeem

##### ATTENTIE

- De rijhulpsystemen mogen de natuurkundig bepaalde grenzen niet overschrijden. In sommige gevallen is een botsing mogelijk niet meer te vermijden.
- De waarschuwingen, meldingen en controlelampjes reageren mogelijk niet op tijd of op verkeerde wijze, bijv. indien een voertuig te snel nadert.
- De corrigerende ingrepen van rijhulpsystemen [bijv. correctie van het sturen of remmen] volstaan mogelijk niet of vinden zelfs helemaal niet plaats, afhankelijk van de

omstandigheden. Als bestuurder moet u klaar zijn om op ieder moment in te grijpen.

##### Let op

- Door de eigen grenzen van het systeem wat de detectie van de omgeving betreft, is het mogelijk dat de systemen niet op tijd of op ongewenste wijze waarschuwen/ingrijpen. Het kan tevens voorkomen dat de hulpsystemen een manoeuvre verkeerd interpreteren en de bestuurder daarom op onverwachte wijze waarschuwen.
- Indien met aanhangwagens wordt gereden, kunnen sommige hulpsystemen reageren met beperkingen, op ongewone wijze of niet beschikbaar zijn. Let op de aanwijzingen voor rijden met een aanhanger.

## Sensoren en camera's van rijhulpsystemen

### Voorradar



Afb. 166 In de voorbumper: radarsensor.

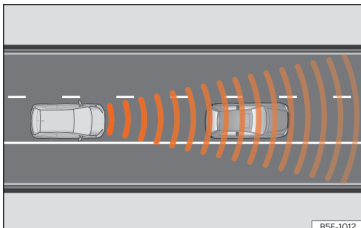

Afb. 167 Detectiegebied.

In de voorbumper van de wagen kan een radarsensor gemonteerd zijn » » afb. 166. De voorradar detecteert voorwerpen in zijn de-

tectiegebied » » afb. 167 en ondersteunt de functies van:

- Front Assist » » pag. 252.
- Automatische afstandsregeling (ACC) » » pag. 256.

De radar kan een bereik tot 120 m (400 voet) hebben, afhankelijk van de weg- en weersomstandigheden.

### ⚠ ATTENTIE

De zichtbaarheid van de radarsensor kan beperkt worden door vuil of weersinvloeden als regen, mist, sneeuw, modder, stof, insecten enz. In dat geval werken de functies van Front Assist en ACC mogelijk niet. De informatietekst op het display in het instrumentenpaneel luidt: Sensor zonder zicht! En de controlelampjes van Front Assist niet beschikbaar of ACC niet beschikbaar gaan branden.

- Reinig de zone van de sensor op de bumper volgens de aanwijzingen in » » pag. 356, Buitenkant reinigen. Wanneer de radarsensor opnieuw juist detecteert, verdwijnt de melding van het scherm en de functies zijn weer beschikbaar.

### ⓘ VOORZICHTIG

- Bij vuil of ontregeling van de radarsensor kan het Front Assist-systeem onnodige waarschuwingen zenden en ontoepasselijk ingrijpen op de remmen.

- De werking van de radar kan negatief beïnvloed worden in geval van sterke weerkaatsing van het uitgezonden signaal. Dit kan bijvoorbeeld het geval zijn in een gesloten parkeerruimte, tunnels of wegens metalen voorwerpen (bijv. geleiderails of platen gebruikt bij werkzaamheden).

- De sensor kan bij een schok ontregeld worden. Dit kan de doeltreffendheid van het systeem beïnvloeden of de uitschakeling tot gevolg hebben. Indien u de indruk hebt dat de radarsensor beschadigd of niet goed afgesteld is, schakel dan de Front Assist- en ACC-functies uit om schade te vermijden. Laat hem in dat geval afstellen.

### Voorcamera

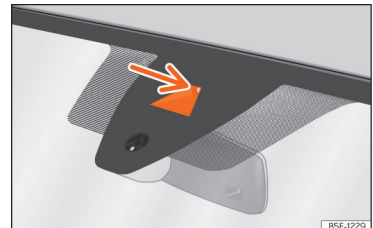

Afb. 168 Op de voorruit: gezichtsveld van de rijstrookassistent.

Afhankelijk van de uitrusting van de wagen kan een voorcamera gemonteerd zijn in de »

voorbumper »» **afb. 168**. Deze camera detecteert de grenzen (lijnen) van de rijstrook om de volgende functies te ondersteunen:

- Rijstrookbehoudassistent (Lane Assist) »» pag. 263.
- Bestuurdershulpsysteem (Travel Assist) »» pag. 266.
- Semi-automatische besturing wagen bij medisch noodgeval (Emergency assist) »» pag. 268.

### ⓘ VOORZICHTIG

Om de werking van de systemen niet te beïnvloeden, moet het volgende in acht worden genomen:

- Reinig het gezichtsveld van de camera regelmatig en houd dit vrij van sneeuw en ijs;
- Dek het gezichtsveld van de camera niet af;
- Verifieer dat de voorruit bij het gezichtsveld van de camera niet beschadigd is.

### Achterradar



**Afb. 169** Achteraanzicht van de wagen: zones van de radarsensor.

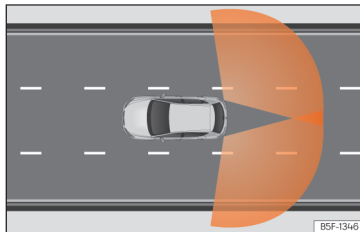

**Afb. 170** Detectiegebieden van de sensoren

De radarsensoren bevinden zich links en rechts achter de achterbumper en zijn van buiten niet zichtbaar »» **afb. 169**. De sensoren bewaken het gebied van de dode hoek en het verkeer aan de achterzijde van de wagen »» **afb. 170**.

Functies die worden ondersteund:

- Rijstrookwisselassistent (Side Assist) »» pag. 272.
- Uitparkeerhulp (RCTA) »» pag. 273.

### Automatisch uitschakelen van de ondersteunde functies

De radarsensoren achterin worden o.m. automatisch uitgeschakeld wanneer wordt gedetecteerd dat een van de sensoren permanent is afgedekt. Dit kan bijv. het geval zijn indien er voor de sensoren een laag sneeuw of ijs is.

Op het display van het instrumentenpaneel verschijnt een bericht.

### ⓘ VOORZICHTIG

- De radarsensoren van de achterbumper kunnen beschadigd of verschoven worden indien ze een slag krijgen, bijv. bij het in- of uitparkeren. Als gevolg hiervan kan het systeem automatisch worden uitgeschakeld of minstens de werking ervan verstoord worden.
- Om de juiste werking van de radarsensoren te garanderen, houdt u de achterbumper vrij van sneeuw en ijs, en dekt u hem niet af.
- De achterbumper mag enkel gelakt worden met door SEAT goedgekeurde laksoorten. Indien andere laksoorten worden gebruikt, kan de rijstrookwisselhulp mogelijk enkel beperkt of verkeerd werken.



- De zichtbaarheid van de radarsensoren kan belemmerd worden door bijv. bladeren, sneeuw, dichte mist of vuil. Reinig de zone voor de sensoren.
- Gebruik de rijstrookwisselhulp, uitparkeerassistent of uitstapassistent nooit indien de radarsensoren vuil zijn.

### Ultrasoonsensoren

In de bumpers zijn ultrasoonsensoren geïntegreerd om de volgende functies uit te voeren:

- Park Assist » pag. 284.
- Parkeerhulp Plus » pag. 293.
- Hulp bij het achteruit parkeren » pag. 296.

#### ⓘ VOORZICHTIG

- Schade aan de radiatorgrille, bumpers, wielkast en onderzijde van de wagen kan de oriëntatie van de sensoren wijzigen. Dit kan weer invloed hebben op de werking van de parkeerhulp. Laat de wagen door een gespecialiseerde werkplaats repareren.
- Een kentekenplaat of kentekenplaathouder met afmetingen die groter zijn dan de opening voor de kentekenplaat, of een gebogen of vervormde kentekenplaat kan ertoe leiden dat er verkeerde detecties plaatsvinden of de sensoren zicht verliezen.

#### ⓘ Let op

- Om een degelijke werking te garanderen, houdt u de sensoren schoon, ijs- en sneeuwvrij en plakt u er niets op.
- Bij het schoonmaken met hogedrukreinigers of dampstralers alleen kort direct op de sensoren sproeien en altijd een afstand van meer dan 10 cm aanhouden.
- Bepaalde accessoires die vooraan op de auto gemonteerd zijn, zoals een kentekenplaathouder met reclame, kunnen de werking van de parkeerhulp verstoren.

### Omgevingscamera's

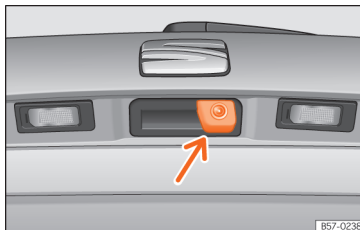

**Afb. 171** In de greep van de achterklep: omgevingscamera.

Afhankelijk van de uitrusting van uw wagen kunnen 1 of 4 camera's gemonteerd zijn, die de volgende functies ondersteunen:

- Omgevingsoverzicht (Area View) » pag. 301
- Achteruitrijcamera (Rear View) » pag. 305.

#### ⚠ ATTENTIE

De plaatsing van een kentekenplaathouder kan de weergaven op het scherm verstoren, aangezien het gezichtsveld van de camera's mogelijk op die manier beperkt wordt.

#### ⓘ VOORZICHTIG

- Om een degelijke werking van het systeem te garanderen, houdt u de camera's schoon, ijs- en sneeuwvrij en plakt u er niets op.
- De wagen is uitgerust met een reinigingssysteem voor de achtercamera. Om het in te schakelen, duwt u de ruitenwisserhendel in tegengestelde richting van het stuur (de camera wordt schoongemaakt samen met de achterraut). Indien de camera daarna nog steeds vuil is, moet u ze handmatig reinigen.
- Gebruik nooit schurende schoonmaakmiddelen voor het schoonmaken van de lens.
- Gebruik nooit lauw of warm water voor het verwijderen van sneeuw of ijs van de cameralenzen. Anders kunnen de lenzen beschadigd raken.

## Snelheidsregelsysteem [SRS]\*

### Controlelampje



#### Gaat groen branden

Het snelheidsregelsysteem (SRS) is ingeschakeld en actief.

**OF:** de automatische afstandsregeling (ACC) is ingeschakeld en actief.

**OF:** de snelheidsbegrenzer is ingeschakeld en actief.

De lampjes gaan branden wanneer het contact wordt ingeschakeld en moeten na circa 2 seconden weer uitgaan, wat overeenkomt met de duur van de functiecontrole.

### ⚠ ATTENTIE

**Veiligheidsaanwijzingen** » » ⚠ in Waarschuwings- en controlelampjes op pag. 93 in acht nemen.

### Inleiding tot thema

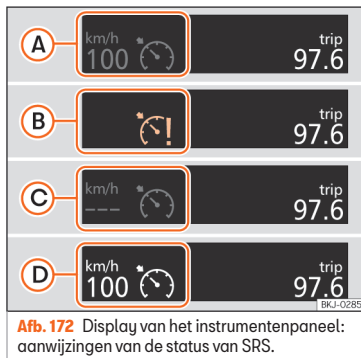

Het snelheidsregelsysteem (SRS) zorgt ervoor dat tijdens het vooruit rijden met snelheden vanaf ongeveer 20 km/u (15 mijl per uur) de geprogrammeerde snelheid constant wordt aangehouden.

Het SRS vermindert de snelheid van de wagen enkel door niet meer te accelereren, niet door actieve tussenkomst van de remmen » » ⚠.

### Aanwijzingen op het scherm

Status van SRS » » **afb. 172**

- A** SRS tijdelijk uitgeschakeld. De geprogrammeerde snelheid wordt in kleine of donkere cijfers weergegeven.
- B** Systeemfout. Raadpleeg een gespecialiseerde werkplaats.
- C** SRS ingeschakeld. Het snelheidsgeheugen is leeg.
- D** Het SRS is actief. De geprogrammeerde snelheid wordt in grote cijfers weergegeven.

### Schakelen in SRS-stand

Het SRS vertraagt direct zodra het koppelpedaal wordt ingetrapd en grijpt na het schakelen weer automatisch in.

### Hellingen afdalen met het SRS

Als het SRS de snelheid van de wagen bij het omlaag rijden van een helling niet constant kan houden, rem dan en schakel indien nodig terug. Bij het intrappen van de rem wordt het SRS tijdelijk uitgeschakeld.

### Automatisch uitschakelen

Het SRS wordt automatisch uitgeschakeld of tijdelijk onderbroken:

- Als het systeem een storing detecteert die de werking van het SRS beïnvloeden kan.
- Als gedurende bepaalde tijd het gaspedaal ingetrapd blijft, waarbij wordt gereden op een snelheid hoger dan ingesteld.

- Als de dynamische regelsystemen (bijv. ESC of ASR) ingrijpen.
- Wanneer het rempedaal wordt ingetrapt.
- Als de airbag geactiveerd wordt.
- Indien de hendel uit stand **D/S** wordt gehaald.

### ⚠ ATTENTIE

Als u met een constante snelheid niet op een veilige afstand van andere weggebruikers kunt rijden, kan het gebruik van het SRS tot ongevallen en ernstig letsel leiden.

- Gebruik het SRS niet in druk verkeer, als de veiligheidsafstand onvoldoende is, op steile wegen, op bochtige of gladde wegen, of op overstromde wegen.
- Gebruik het SRS ook nooit buiten de verharde wegen of op onverharde wegen.
- Pas de snelheid aan en houd een veilige afstand aan tot uw voorliggers afhankelijk van het zicht, het klimaat, het wegdek en het verkeer.
- Schakel het snelheidsregelsysteem na gebruik uit om te voorkomen dat de snelheid onverwacht geregeld wordt.
- Het is gevaarlijk weer terug te gaan naar de opgeslagen snelheid wanneer die snelheid te hoog is voor de omstandigheden van dat moment.
- Bij het rijden van een steile helling kan het SRS de snelheid niet constant houden. De

snelheid kan toenemen. Rem in dat geval en schakel terug.

### Snelheidsregelsysteem bedienen

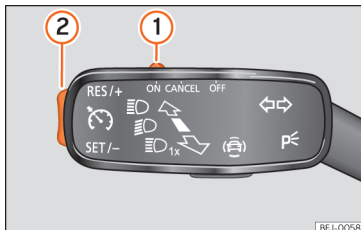

**Afb. 173** In de knipperlichthendel: bedieningselementen voor SRS.

#### Inschakelen

- Breng het bedieningselement »» **afb. 173** ① naar **ON**.

Het systeem regelt niet omdat geen enkele snelheid is geprogrammeerd.

#### De regeling activeren

- Druk op de knop »» **afb. 173** ② in het gebied **SET/-**.

De huidige snelheid wordt in het geheugen opgeslagen en de regeling geactiveerd.

#### Tijdelijk onderbreken

- Breng het bedieningselement »» **afb. 173** ① naar **CANCEL** of trap de trem in.

Het snelheidsregelsysteem wordt tijdelijk uitgeschakeld. De snelheid wordt opgeslagen.

#### De regeling hervatten

- Druk op de knop »» **afb. 173** ② in het gebied **RES/+**.

De regeling wordt op de opgeslagen snelheid ingeschakeld.

#### De snelheid aanpassen

Tijdens de SRS-regeling kan de opgeslagen snelheid worden aangepast met de toets »» **afb. 173** ②:

- Om te verhogen in stappen van 1 km/u (1 mpu) drukt u kort op de knop »» **afb. 173** ② in het gebied **RES/+**.
- Om de snelheid continu te verhogen, houdt u de knop »» **afb. 173** ② ingedrukt in het gebied **RES/+**.
- Om te verlagen in stappen van 1 km/u (1 mpu) drukt u kort op de knop »» **afb. 173** ② in het gebied **SET/-**.
- Om de snelheid continu te verlagen, houdt u de knop »» **afb. 173** ② ingedrukt in het gebied **SET/-**.

»

De wagen past de huidige snelheid aan door te accelereren of stoppen met accelereren. De wagen remt niet actief.

### Uitschakelen

- Breng het bedieningselement »» » **afb. 173** ① naar **OFF**.

Het systeem wordt uitgeschakeld en de opgeslagen snelheid gewist.

## Snelheidsbegrenzer

### Controlelampje



**Gaat groen branden**

De snelheidsbegrenzer is ingeschakeld en actief.



**Knippert groen**

De programmeerde snelheid van de snelheidsbegrenzer werd overschreden.



**Springt aan**

De automatische afstandsregeling [ACC] of de snelheidsbegrenzer is actief.

De lampjes gaan branden wanneer het contact wordt ingeschakeld en moeten na circa 2 seconden weer uitgaan, wat overeenkomt met de duur van de functiecontrole.

### ⚠ ATTENTIE

Veiligheidsaanwijzingen »» » ⚠ in Waarschuwings- en controlelampjes op pag. 93 in acht nemen.

### Inleiding tot thema



**Afb. 174** Op het display van het instrumentenpaneel: aanwijzingen van de status van de snelheidsbegrenzer.

De snelheidsbegrenzer helpt om een geprogrammeerde snelheid niet te overschrijden vanaf ongeveer 30 km/u (19 mpu). »» » ⚠ Naargelang de uitrusting kan de snelheidsbegrenzer worden bediend met de knipperlichthendel »» » pag. 251 of het multifunctiestuurwiel.

### Aanwijzingen van de snelheidsbegrenzer op het scherm

Status »» » **afb. 174:**

- Ⓐ De snelheidsbegrenzer is actief. De laatst geprogrammeerde snelheid wordt getoond in grote cijfers.
- Ⓑ De snelheidsbegrenzer is niet actief. De laatst geprogrammeerde snelheid wordt getoond in kleine of donkere cijfers.
- Ⓒ De snelheidsbegrenzer is uitgeschakeld. Het totale aantal kilometer wordt getoond.

### Wisselen tussen de snelheidsbegrenzer en het SRS of de ACC (met ingeschakelde snelheidsbegrenzer)

Druk op de toets »» » **afb. 175** ② om te wisselen tussen de rijhulpsystemen, maak uw selectie met het rechterwielje van het multifunctiestuurwiel in het menu van het instrumentenpaneel en druk op het wielje om de selectie te bevestigen.

Er wordt gewisseld tussen de snelheidsbegrenzer en het snelheidsregelsysteem (SRS) of de automatische afstandsregeling (ACC).

### Hellingen afdalen met de snelheidsbegrenzer

Indien de geprogrammeerde snelheid wordt overschreden bij het bergaf rijden, gaat kort erna het controlelampje »» » pag. 250

knippen en klinkt mogelijk een waarschuwingssignaal. Rem en schakel terug.

### Tijdelijk uitschakelen door het gaspedaal volledig in te trappen

Indien de bestuurder het pedaal helemaal in-trapt (kick-down) en de geprogrammeerde snelheid op zijn wens wordt overschreden, wordt de regeling tijdelijk uitgeschakeld.

Om het uitschakelen te bevestigen, klinkt eenmaal een geluidssignaal. Zolang de regeling is uitgeschakeld, knippert het controlelampje.

Wanneer het gaspedaal niet langer volledig wordt ingetrapt en de snelheid daalt tot onder de geprogrammeerde waarde, wordt de regeling weer geactiveerd. Het controlelampje gaat branden en blijft ingeschakeld.

### Automatisch uitschakelen

De regeling van de snelheidsbegrenzer wordt automatisch uitgeschakeld:

- Als het systeem een storing detecteert die de werking van de begrenzer negatief kan beïnvloeden.
- Als de airbag geactiveerd wordt.

### ⚠ ATTENTIE

Schakel de snelheidsbegrenzer na gebruik uit om te vermijden dat de snelheid ongepast wordt geregeld.

- De snelheidsbegrenzer ontheft de bestuurder niet van zijn verantwoordelijkheid om met een geschikte snelheid te rijden. Rijd nooit onnodig met een hoge snelheid.
- Het gebruik van de snelheidsbegrenzer bij ongunstige weersomstandigheden is gevaarlijk en kan ernstige ongevallen veroorzaken. Gebruik de snelheidsbegrenzer enkel wanneer de staat van de weg, het weer en verkeer dit toelaten.
- Wanneer u van een steile helling rijdt, kan de snelheidsbegrenzer de snelheid van de wagen niet beperken. De snelheid kan toenemen. Rem in dat geval en schakel terug.

### ⚠ VOORZICHTIG

Bij automatische uitschakeling wegens storingen van het systeem wordt de snelheidsbegrenzer om veiligheidsredenen enkel volledig uitgeschakeld wanneer de bestuurder het gaspedaal niet langer intrapt of het systeem bewust uitzet.

### ℹ Let op

- Er zijn verschillende versies van het instrumentenpaneel, daarom kunnen ook de aanwijzingen op het scherm variëren.

- Indien bij het uitschakelen van het contact het snelheidsregelsysteem (SRS), de automatische afstandsregeling (ACC) of snelheidsbegrenzer was ingeschakeld, zullen de hulpsystemen worden ingeschakeld wanneer het contact weer wordt aangezet, maar enkel de snelheidsbegrenzer zal de laatst geprogrammeerde snelheid aanhouden.

## De snelheidsbegrenzer bedienen met de knipperlichthendel

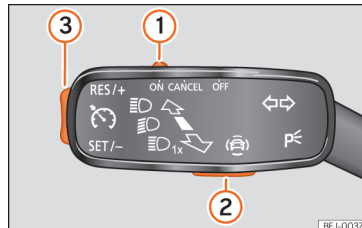

**Afb. 175** In de knipperlichthendel: toetsen voor bediening van de snelheidsbegrenzer.

### Inschakelen

- Breng het bedieningselement » » » **afb. 175**  
① naar stand **ON** en druk op de toets ②. »

De laatst geprogrammeerde snelheid is opgeslagen. De regeling wordt nog niet uitgevoerd.

### Snelheidsbegrenzer activeren

- Tijdens het rijden drukt u op de toets »» **afb. 175** ③ in het gebied **SET/-**.

De huidige snelheid wordt opgeslagen als maximumsnelheid.

### De geprogrammeerde snelheid aanpassen

De snelheid kan worden aangepast met de toets »» **afb. 175** ③:

- Druk kort in het gebied **RES/+** om de snelheid te verhogen in kleine stappen van 1 km/u (1 mpu).
- Houd de toets ingedrukt in het gebied **RES/+** om de snelheid continu te verhogen in stappen van 10 km/u (5 mpu).
- Druk kort in het gebied **SET/-** om de snelheid te verlagen in kleine stappen van 1 km/u (1 mpu).
- Houd de toets ingedrukt in het gebied **SET/-** om de snelheid continu te verlagen in stappen van 10 km/u (5 mpu).

De snelheid wordt beperkt tot de geprogrammeerde waarde.

### Snelheidsbegrenzer uitschakelen

- Breng het bedieningselement »» **afb. 175** ① naar stand **OFF**.

Het systeem wordt uitgeschakeld.

### Tijdelijk uitschakelen

Indien u de snelheidsbegrenzer tijdelijk wilt uitschakelen, bijv. om een ander voertuig in te halen, brengt u het bedieningselement »» **afb. 175** ① in stand **CANCEL** of drukt u op de toets ②.

Na het inhalen kan de snelheidsbegrenzer worden geactiveerd met de eerder geprogrammeerde snelheid door te drukken op de toets »» **afb. 175** ③ in het gebied **RES/+**.

## Noodremhulpsysteem (Front Assist)\*

### Inleiding tot thema



**Afb. 176** Op het display van het instrumentenpaneel: aanwijzingen van voorwaarschuwing.

Het doel van het systeem is om frontale botsingen tegen bepaalde voorwerpen die in het traject van de auto liggen te helpen vermijden, of de gevolgen ervan te minimaliseren.

Het systeem grijpt trapsgewijs in afhankelijk van diverse factoren en hoe kritiek de situatie is. Het waarschuwt eerst de bestuurder; indien die niet of te weinig reageert, wordt een zelfstandige noodremming uitgevoerd.

De functie is bestemd om botsingen te vermijden tegen voertuigen die geparkeerd staan of in dezelfde rijstrook en in dezelfde richting rijden, alsook tegen voetgangers of fietsers die het traject van de wagen dwars

kruisen of in dezelfde rijstrook en richting bewegen. **Ze wordt mogelijk niet geactiveerd in andere gevaarlijke situaties.** »» ⚠

De Front Assist is actief tussen snelheden van 4 km/u (2,5 mpu) en 250 km/u (156 mpu). Afhankelijk van diverse omstandigheden worden sommige van de hierna beschreven functies weggelaten om de algemene werking van het systeem te optimaliseren.

**Front Assist is een rijkhulpsysteem dat in geen geval de aandacht van de bestuurder kan vervangen.**

### Waarschuwing van de veiligheidsafstand

Indien het systeem vaststelt dat er een gevaarlijke situatie is omdat de bestuurder te dicht bij de voorligger rijdt, wordt hij/zij gewaarschuwd met een aanwijzing op het scherm van het instrumentenpaneel 🗨️.

Het moment van de waarschuwing hangt onder meer af van het gedrag van de bestuurder en de snelheid.

### Voorwaarschuwing (voorafgaande waarschuwing)

Indien het systeem een mogelijke botsing met een voorligger of voorwerp vaststelt, kan de bestuurder worden gewaarschuwd met een geluidssignaal en een aanwijzing op het scherm van het instrumentenpaneel »» **afb. 176.**

Het ogenblik van de waarschuwing verschilt afhankelijk van de verkeerstoestand en het gedrag van de bestuurder. Tegelijkertijd wordt de wagen voorbereid voor het mogelijk noodremmen »» ⚠.

### Kritische waarschuwing

Indien de bestuurder niet reageert op de **voorwaarschuwing**, kan het systeem actief ingrijpen op het remsysteem en kort remmen om de bestuurder te waarschuwen voor het dreigende botsingsgevaar.

### Automatisch remmen

Indien de bestuurder ook niet reageert op die **kritische waarschuwing**, kan het systeem een zelfstandige noodremming inleiden door steeds intenser te remmen naargelang hoe kritiek de situatie is.

### Noodremmen ter ondersteuning van de bestuurder

Het systeem kan vaststellen dat de bestuurder het rempedaal niet voldoende intrapt om de botsing te vermijden. In dat geval wordt de intensiteit van het remmen verhoogd.

Het systeem kan de botsing in sommige gevallen niet vermijden; het kan echter wel de gevolgen ervan aanzienlijk beperken door de snelheid en botsingsenergie te verlagen.

### ⚠ ATTENTIE

Veiligheidsaanwijzingen »» ⚠ in Waarschuwings- en controlelampjes op pag. 93 in acht nemen.

### ⚠ ATTENTIE

De Front Assist kan de grenzen van de natuurkundige wetten niet overschrijden; het kan de bestuurder ook niet vervangen voor wat de controle over de auto en reactie op een mogelijke noodsituatie betreft.

### ⚠ ATTENTIE

Besteed bij een noodwaarschuwing van Front Assist meteen aandacht aan de situatie en probeer de botsing te vermijden.

- Als de Front Assist niet werkt zoals beschreven in dit hoofdstuk (bijv. indien het systeem verschillende keren onnodig ingrijpt), schakel het dan uit. Laat het systeem door een gespecialiseerde werkplaats controleren. SEAT raadt u aan om daarvoor een SEAT-dealer te raadplegen.
- De snelheid en de veiligheidsafstand aanpassen aan de voorligger afhankelijk van het zicht, het weer, het wegdek en het verkeer.
- De Front Assist kan zelf geen ongevallen en ernstige letsels voorkomen.
- In moeilijke rijtsituaties kan de Front Assist waarschuwen en ingrijpen op de remmen zonder dat dit nodig is.

»

- Als de werking van de Front Assist verstoord is, bijvoorbeeld door vuil of de ontregeling van de radarsensor, kan het systeem onnodige waarschuwingen zenden en ontoepasselijk ingrijpen op de remmen.
- Front Assist reageert niet bij dieren, noch bij kruisende wagens of bij een tegemoetkomende wagen op dezelfde rijstrook.
- Front Assist reageert ook niet bij voetgangers die in tegengestelde richting rijden op dezelfde rijstrook.
- U moet als bestuurder altijd paraat zijn om de controle van de wagen over te nemen.

#### Let op

- Bij ingeschakelde Front Assist kunnen de aanwijzingen van het display van andere functies verborgen zijn.
- Wanneer de Front Assist remt, is het rempedaal "zwaarder".
- Automatische ingrepen op de remmen van de Front Assist kunnen worden onderbroken door het koppelingspedaal of het gaspedaal in te trappen, of door te draaien aan het stuurwiel.
- Front Assist kan de auto doen vertragen tot zelfs volledige stilstand. Het remsysteem doet de wagen echter niet permanent stilstaan. Trap het rempedaal in!
- Als de Front Assist niet werkt zoals beschreven in dit hoofdstuk (bijv. indien het

systeem verschillende keren onnodig ingrijpt), schakel het dan uit.

### Bediening van het noodremhulpstelsel (Front Assist)

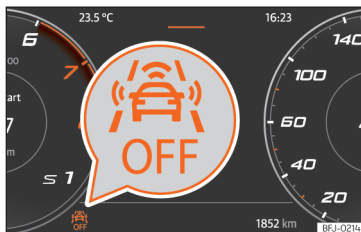

**Afb. 177** Op het display van het instrumentenpaneel: aanwijzing van Front Assist uitgeschakeld.

De Front Assist is actief bij inschakelen van het contact.

Wanneer de Front Assist uitgeschakeld is, zijn ook de functie van **voorwaarschuwing** en de **afstandswaarschuwing** uitgeschakeld.

SEAT raadt aan de Front Assist geactiveerd te laten. Uitzonderingen »» pag. 255, De Front Assist tijdelijk uitschakelen in de volgende situaties.

### Front Assist in- en uitschakelen

Met ingeschakeld contact kan de Front Assist als volgt worden in- en uitgeschakeld:

- Selecteer de juiste optie in het menu via de toets van de hulpsystemen voor de bestuurder »» pag. 91.
- **OF:** via het infotainmentsysteem met de functietoets  > **SETUP** > **Bestuurdershulpstelsel** »» pag. 98.

Wanneer de Front Assist is uitgeschakeld, verschijnt op het instrumentenpaneel de aanwijzing  »» **afb. 177**.

### De voorwaarschuwing in- of uitschakelen

De **voorwaarschuwing** kan worden in- en uitgeschakeld in het infotainmentsysteem met de functietoets  > **SETUP** > **Bestuurdershulpstelsel** »» pag. 98.

Het systeem behoudt de uitgevoerde instelling de volgende keer dat het contact ingeschakeld wordt.

SEAT raadt aan de voorwaarschuwing ingeschakeld te houden.

Naargelang het infotainmentsysteem van de wagen kan de functie van **voorwaarschuwing** als volgt worden aangepast:

- Vroegtijdig
- Middel
- Laat



- Uit

SEAT beveelt aan te rijden met de functie in stand "Middel".

### In- of uitschakelen van de waarschuwing van de afstand

De afstandswaarschuwing kan worden in- en uitgeschakeld in het infotainmentsysteem met de functietoets  > **SETUP** > **Be-stuurdershulpstelsysteem** » pag. 98.

Het systeem behoudt de uitgevoerde instelling de volgende keer dat het contact ingeschakeld wordt.

SEAT raadt aan de waarschuwing van de afstand ingeschakeld te houden.

### De Front Assist tijdelijk uitschakelen in de volgende situaties

In onderstaande omstandigheden wordt het aanbevolen Front Assist uit te schakelen vanwege beperkingen van dit systeem:

- Wanneer de wagen weggesleept wordt.
- Wanneer de wagen op een rollenbank staat.
- Wanneer de radarsensor defect is.
- Wanneer de radarsensor een schok krijgt.
- Wanneer hij verschillende keren onnodig ingrijpt.

- Wanneer de radarsensor tijdelijk wordt afgedekt met een accessoire.
- Wanneer de wagen in een transportmiddel zal worden geladen.

### Beperkingen van het systeem



**Afb. 178** Op het display van het instrumentenpaneel: aanwijzing van initiële zelfkalibratie van het systeem.

De Front Assist heeft een aantal beperkingen die eigen zijn aan het systeem. Zo kunnen bijvoorbeeld sommige reacties van het systeem onder bepaalde omstandigheden ongeschikt zijn vanuit het standpunt van de bestuurder. Daarom moet de bestuurder altijd aandachtig zijn om in te grijpen waar nodig.

### Onderstaande omstandigheden kunnen veroorzaken dat Front Assist niet of te laat zou reageren:

- Tijdens de eerste momenten van het rijden na inschakeling van het contact, door de initiële zelfkalibratie van het systeem. Tijdens die periode wordt een statuspictogram » » » **afb. 178** getoond.
- Als de Front Assist uitgeschakeld of defect is.
- Als de radarsensor vuil of bedekt is.
- Bij het nemen van scherpe bochten of complexe trajecten.
- Als het gaspedaal helemaal ingetrapt wordt.
- Wanneer de ASR uitgeschakeld is of de ESC in de modus **Sport** » » » pag. 282 geactiveerd is.
- Als de ESC regelt.
- Verschillende lichten van de wagen of van de elektrisch vastgekoppelde aanhanger zijn defect.
- Als er zich metalen voorwerpen bevinden zoals bijv. geleiderails of platen gebruikt bij werkzaamheden.
- Als de wagen achteruit rijdt.
- Bij sneeuw of hevige regenval.
- Bij smalle voertuigen zoals bijvoorbeeld motorfietsen.
- Bij voertuigen die uit de lijn rijden.

- Bij voertuigen die elkaar kruisen.
- Bij voertuigen die naderbij komen in tegen-gestelde richting.
- De lading en accessoires van andere voer-tuigen die aan de zijkant, achterzijde of bo-venzijde uitsteken.

## Automatische afstandsrege-ling (ACC - Adaptive Cruise Control)\*

### Inleiding tot thema

De automatische afstandsregeling (ACC - Adaptive Cruise Control) houdt een constan- te snelheid aan die is ingesteld door de bestuurder. Wanneer een voorligger wordt genaderd, detecteert de ACC dit en past ze de snelheid automatisch aan. Er wordt een afstand tot de voorligger aan-gehouden die de bestuurder kan configu- reren.

### Beschikt mijn wagen over ACC?

Uw wagen beschikt over ACC indien het con- figuratiemenu aanwezig is in het infotain- mentsysteem » pag. 98 en indien de knop- pen van de ACC-functie beschikbaar zijn op het multifunctiestuurwiel » **afb. 179**.

### Snelheidsbereiken

De ACC regelt snelheden tussen 30 km/u (20 mpu) en 210 km/u (130 mpu).

Als uw wagen uitgerust is met automatische versnellingsbak, kan de ACC deze afremmen en volledig tot stilstand brengen bij een voer- tuig dat stopt.

Heeft uw wagen een schakelbak, dan moet u letten op de snelheid en de versnelling. De ACC wordt uitgeschakeld indien de snelheid te laag is (minder dan 30 km/u) of een te laag of te hoog toerental wordt bereikt.

### Oproep tot ingreep door bestuurder

 De ACC kent een aantal beperkingen die eigen zijn aan het systeem. Dit bete- kent dat de bestuurder onder bepaalde omstandigheden zelf de snelheid en de afstand tot andere voertuigen moet re- gelen. In dit geval zal het display van het instrumentenpaneel **hem aangeven in te grijpen** door het rempedaal in te trappen en klinkt een akoestische waar- schuwung.

### Radarsensor

De ACC gebruikt de technologie van de voorradar. Lees de aanwijzingen inzake het onderhoud en beperkingen ervan » pag. 244.

### ATTENTIE

De technologie van de ACC kan de door het systeem bepaalde grenzen noch de na- tuurkundige grenzen overwinnen. Indien het systeem nalatig of onbedoeld gebruikt wordt, kunnen ongevallen en ernstige let- sels veroorzaakt worden. Ondanks het sys- teem moet de bestuurder te allen tijde op- merkzaam blijven.

- Blijf altijd paraat om zelf te accelereren of remmen!
- Zodra u het gaspedaal intrapt, stopt de ACC met werken. Het systeem zal dus niet remmen of een remingreep vragen.
- De snelheid en de veiligheidsafstand al- tijd aanpassen aan de voorligger afhanke- lijk van het zicht, het weer, het wegdek en het verkeer.
- Gebruik de ACC niet bij beperkt zicht of op steile, bochtige of gladde wegen.
- De ACC ook niet dwars door het veld of op onverharde wegen gebruiken.
- Het systeem reageert niet op stilstaande voorwerpen (bijvoorbeeld de start van een file). Reageer voldoende op voorhand om een gevaarlijke situatie te vermijden.
- Het systeem reageert niet op personen, dieren of voertuigen die kruisen of naderen in tegengestelde richting.
- Bij het rijden met noodreservewiel wordt de ACC mogelijk automatisch uitgescha- keld. Schakel het systeem uit wanneer u begint te rijden.

- Indien de ACC de snelheid niet voldoende vermindert, rem dan de wagen onmiddellijk af.
- Rem onmiddellijk wanneer een aanwijzing van ingreep van de bestuurder wordt getoond op het scherm van het instrumentpaneel.
- Indien de wagen zich onbedoeld blijft verplaatsen na de oproep tot ingreep door de bestuurder, rem dan de wagen af.

### Let op

Als de ACC niet werkt zoals beschreven in dit hoofdstuk, gebruik ze dan niet en ga naar een gespecialiseerde werkplaats. Het wordt aanbevolen om een SEAT-dealer te raadplegen.

## Bediening van ACC



**Afb. 179** Op het multifunctiestuurwiel: knoppen voor bediening van ACC

### Inschakelen

- Druk op de knop  van het multifunctiestuurwiel.

De ACC regelt nog niet (stand-by).

### De regeling starten

- Om de regeling te starten, drukt u op de knop **SET**  **afb. 179**.

De ACC stelt de huidige snelheid of snelheid die het dichtst bij het geldige bereik (30-210 km/u) ligt in als kruissnelheid.

Bij een schakelbak mag de versnellingshendel niet in eerste of achteruitversnelling staan, en de snelheid moet hoger zijn dan ongeveer 30 km/u (18 mpu). In wagens met au-

tomatische versnellingsbak moet de versnellingshendel in stand **D**, **S** of **M** staan.

Naargelang de rij situatie gaan de volgende controlelampjes branden:

### Gaat groen branden

ACC ingeschakeld, er wordt geen voorligger gedetecteerd.

### Gaat groen branden

ACC ingeschakeld, voorligger gedetecteerd.

Wanneer de ACC in stand-by is, gaan de controlelampjes grijs branden.



### Snelheid opslaan

Om de snelheid te programmeren, drukt u op de knop **+** of **-**  **afb. 179** tot de gewenste snelheid. Het instellen van de snelheid gebeurt in stappen van 10 km/u (5 mpu).

Met actieve ACC kunt u drukken op de toets **RES** om de gewenste snelheid te verhogen in stappen van 1 km/u (1 mpu). U kunt vervolgens drukken op **SET** om de snelheid te verlagen in stappen van 1 km/u (1 mpu).

### Afstandsniveau instellen

U kunt de afstand instellen in 5 niveaus, van zeer klein tot zeer groot: 

- Druk op de knop  en vervolgens op de knop + of - >>> **afb. 179**.
- Als alternatief kunt u meermaals drukken op de knop  tot de gewenste afstand is ingesteld.

Houd rekening met de wettelijke voorschriften inzake de minimale veiligheidsafstand van elk land.

### De regeling onderbreken (stand-by)

- Druk kort op de toets  of trap het rempedaal in.

Het ACC-controlelampje wordt grijs getoond; de snelheid en afstand worden opgeslagen.

Indien de ESC of ASR >>> **pag. 282** wordt uitgeschakeld, wordt de regeling van ACC automatisch onderbroken.

### De regeling hervatten

- Druk op de toets **RES**. De ACC regelt met de laatst ingestelde snelheid en afstand.
- **OF:** druk op de toets **SET** om te regelen met de actuele snelheid.

### Uitschakelen

- Druk langdurig op de toets . De ingestelde snelheid wordt gewist.

### De snelheid geregeld door ACC overschrijden

Tijdens het rijden met actieve ACC kan de bestuurder de snelheid verhogen door het gaspedaal in te trappen. De regeling van de ACC wordt onderbroken tot het gaspedaal wordt gelost >>> .

### Standaard afstand instellen

In het infotainmentsysteem kan het afstands-niveau vooraf worden geselecteerd bij inschakelen van de ACC uit:

- Zeer klein, Klein, Middel, Ver en Zeer ver met het infotainmentsysteem:  > **Bestuurdershulpsysteem > ACC >>> pag. 98**.

### Rijprofiel instellen

*Bij wagens met SEAT Drive Profile* kan het gekozen rijprofiel het acceleratie- en remgedrag van de ACC beïnvloeden >>> **pag. 238**.

*Bij wagens zonder SEAT Drive Profile* kan het gedrag van de ACC worden beïnvloed door een rijprofiel in het infotainmentsysteem te selecteren in **Bestuurdershulpsysteem**. De instellingen voor de ACC zijn dezelfde als die van SEAT Drive Profile.

### **ATTENTIE**

**Voor dat u wegrijdt, moet u controleren of de weg vrij is. Het kan voorkomen dat de radarsensor hindernissen op de weg niet zou**

herkennen. Dit kan een ongeval en zware verwondingen tot gevolg hebben. Trap indien nodig op de rem.

### **VOORZICHTIG**

**Indien u de snelheid verhoogt met het gaspedaal, kan de ACC bij het lossen mogelijk de snelheid of afstand niet veilig regelen door de beperkingen van het systeem.**

- Wees klaar om te reageren indien dit nodig blijkt.

### Aanwijzingen op het scherm

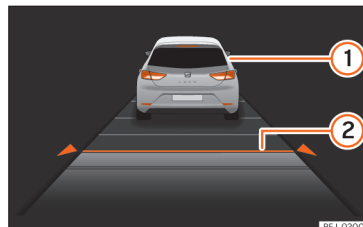

**Afb. 180** Op het display van het instrumentenpaneel: ACC actief.

- 1 Voorligger gedetecteerd. Gaat branden indien de afstand tot de voorligger wordt geregeld.
- 2 Geselecteerd afstands-niveau 2.

Deze informatie kan op het centrale paneel van de weergave **Hulpsystemen** of in het linker informatieprofiel »» pag. 74 worden getoond. Indien deze weergaven niet worden geselecteerd, wordt automatisch een vereenvoudigde versie onderaan in het midden van het instrumentenpaneel getoond.

Naast de indicator van de staat van de functie beschreven in »» pag. 257, **De regeling starten** wordt de geprogrammeerde snelheid getoond.

### Speciale rijsituaties

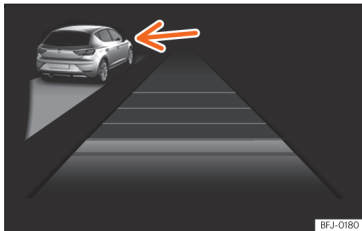

**Afb. 181** Op het display van het instrumentenpaneel: ACC actief, voertuig herkend aan de linkerzijde

Houd rekening met de beperkingen en waarschuwingen beschreven aan het begin van

dit hoofdstuk »» **Δ** in **Inleiding tot thema op pag. 256**.

### Rechts inhalen vermijden<sup>1)</sup>

Indien een voertuig wordt gedetecteerd op de linkerrijstrook dat trager rijdt dan de snelheid ingesteld door de bestuurder, remt de wagen binnen de comfortgrenzen van het systeem om het rechts inhalen te vermijden »» **afb. 181**.

Deze regeling kan worden geannuleerd door de ingestelde snelheid te wijzigen of het gaspedaal in te trappen.

De functie werkt vanaf 80 km/u (50 mpu). In bepaalde landen is ze mogelijk niet beschikbaar.

### Inhalen

Bij het inschakelen van het knipperlicht om in te halen vermindert de ACC de afstand tot de voorligger. De vastgelegde kruissnelheid wordt niet overschreden.

De functie werkt vanaf 80 km/u (50 mpu). In bepaalde landen is ze mogelijk niet beschikbaar.

### Stop&Go-functie

✓ **Geldig voor: wagens met automatische versnellingsbak**

De ACC kan de wagen remmen tot 0 km/u wanneer de voorligger stopt.

ACC blijft actief en toont gedurende enkele seconden het bericht **ACC gereed om te starten** op het instrumentenpaneel. U kunt deze waarschuwing verlengen of opnieuw activeren door te drukken op de knop **RES** of, naargelang de wagenuitrusting, door het stuur vast te nemen. Gedurende deze tijd wordt het rijden automatisch hervat indien de voorligger opnieuw in beweging komt.

Om weg te rijden wanneer het bericht **ACC gereed om te starten** niet langer wordt getoond, nadat de voorligger in beweging is gekomen:

- Trap kort het gaspedaal in.
- **OF:** druk op de toets **RES** of **SET** van het multifunctiestuurwiel.

Tijdens de stilstand kan de ACC worden uitgeschakeld in de onderstaande gevallen:

- De stilstand duurt verscheidene minuten.
- Er wordt een portier geopend.

»

<sup>1)</sup> Of links in landen waar links wordt gereden.

**⚠ ATTENTIE**

Indien op het scherm van het instrumentenpaneel het bericht ACC gereed om te starten verschijnt en de voorligger komt in beweging, dan rijdt de wagen automatisch weg. In dat geval worden obstakels op de weg mogelijk niet gedetecteerd. Dit kan ongevallen en ernstige letsels tot gevolg hebben.

- Let steeds op de weg voordat u begint te rijden en rem indien nodig zelf.

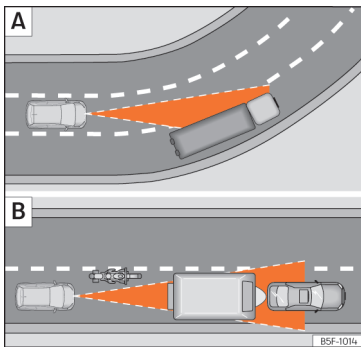
**Beperkingen van het ACC-systeem**

**Afb. 182** **A** Wagen in een bocht. **B** Motorrijder die voor u rijdt, buiten de actieradius van de radarsensor.

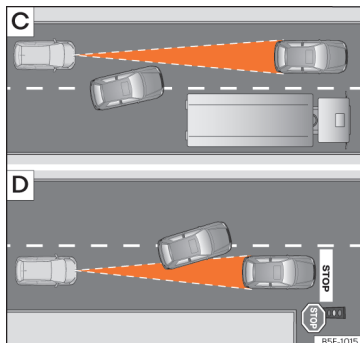

**Afb. 183** **C** Een voertuig wisselt van rijstrook. **D** Voertuig dat draait en een ander dat stilstaat.

Door de eigen limieten van het ACC-systeem is het mogelijk niet in alle situaties geschikt » » ⚠ in Inleiding tot thema op pag. 256.

SEAT beveelt aan om de functie niet te gebruiken in onderstaande gevallen » » ⚠:

- Regen, sneeuw of dichte mist.
- Rijden door tunnels.
- Bij wegwerkzaamheden.
- Trajecten met bochten, bijv. bergwegen.
- Terreinrijden.
- Overdekte parkeerplaatsen.

- Wegen met geïntegreerde metalen voorwerpen, bijv. trein- of transporen.
- Wegen met losse steentjes.

Let vooral op wanneer u ACC gebruikt in de volgende situaties:

**In bochten**

De ACC merkt mogelijk de voorligger in de bocht niet op of regelt de afstand tot voertuigen die zich op andere rijstroken bevinden » » **afb. 182** **A**.

**Voertuigen buiten het gebied van de sensor**

In de volgende rijdsituaties kan de ACC niet, laattijdig of ontoepasselijk reageren:

- Voertuigen die uit de lijn rijden of buiten het detectiegebied van de sensor, bijvoorbeeld motorfietsen » » **afb. 182** **B**
- Voertuigen die naar uw rijstrook wisselen op korte afstand van uw wagen » » **afb. 183** **C**.
- Voertuigen met ladingen of accessoires die aan de zijkanten, achter- of bovenzijde uitsteken.

**Voorwerpen die niet worden gedetecteerd**

De ACC-functie detecteert en reageert enkel op voertuigen die zich in dezelfde richting bevinden. Ze detecteert dus niet:

- Personen
- Dieren
- Voertuigen die in tegengestelde richting rijden of dwars kruisen
- Andere stilstaande obstakels

De ACC reageert niet op stilstaande voertuigen. Als een voertuig herkend door de ACC bijv. draait of opzij gaat en er zich voor dit voertuig een stilstaand voertuig bevindt, zal de ACC hier niet op reageren »» **afb. 183** **D**.

### **⚠ ATTENTIE**

**Indien u de ACC in de beschreven situaties gebruikt, kunnen er zich ernstige ongevallen of levensgevaarlijke letsels voordoen. Bovendien kunnen wettelijke overtredingen begaan worden.**

### **Oplossing van problemen**

#### **🚫 ACC niet beschikbaar**

Het controlelampje gaat geel branden:

- De radarsensor is vuil of verkeerd afgesteld, houd rekening met de aanwijzingen beschreven aan het begin van dit hoofdstuk »» **pag. 245**
- Er is een storing of defect. Schakel het contact uit en na enkele minuten weer in.

- Indien het probleem zich blijft voordoen, ga dan naar een gespecialiseerde werkplaats.

#### **De ACC werkt niet zoals verwacht**

- Controleer of de radarsensor voldoet aan de voorwaarden voor juiste werking »» **pag. 245**.
- Indien de remmen oververhit raken, wordt de regeling automatisch onderbroken. Wacht tot ze afgekoeld zijn en controleer de werking opnieuw.
- Ongewone geluiden tijdens het automatisch remmen van de ACC zijn normaal en wijzen niet op een storing.

#### **Onderstaande voorwaarden kunnen tot gevolg hebben dat de ACC niet reageert:**

- Het gas- of rempedaal is ingetrapt.
- Er is geen enkele versnelling geschakeld of de versnelling **R** is gekozen.
- De wagen rijdt achteruit.
- De ESC is in werking.
- De bestuurder heeft de veiligheidsgordel niet omgespjt.
- Een remlicht van de wagen of aanhangwagen is defect.
- Het toerental is te hoog of te laag.
- De parkeerrem is vastgezet.
- De bestuurder rijdt op een steile helling.

## Vooruitziende snelheidsregeling

### **Inleiding**

De vooruitziende snelheidsregeling past de snelheid aan de gedetecteerde beperkingen en het wegennet (bochten, kruispunten, rotondes enz.) aan.

De vooruitziende snelheidsregeling is een aanvullende functie van de ACC »» **pag. 256** die gebruikmaakt van de verkeerstekherkenning »» **pag. 82** en de navigatiegegevens van het infotainmentsysteem.

De vooruitziende snelheidsregeling is beschikbaar naargelang de uitrusting en niet in alle landen.

### **⚠ ATTENTIE**

**De intelligente technologie van de vooruitziende snelheidsregeling kan de limieten opgelegd door de natuurkundige wetten niet overwinnen en werkt enkel binnen de eigen grenzen van het systeem. Het hogere comfort dat deze functie biedt mag nooit aanleiding zijn tot het nemen van grotere risico's. Indien het systeem nalatig of onbedoeld gebruikt wordt, kunnen ongevallen en ernstige letsels veroorzaakt worden. Ondanks het systeem moet de bestuurder te allen tijde opperkeerd blijven.**

»

- Pas de snelheid steeds aan het zicht, het weer, het wegdek en het verkeer aan.
- Let steeds goed op het verkeer en houd de omgeving van de wagen in het oog.
- Wees steeds bereid om zelf de snelheid te regelen. Indien de verkeerstekherkenning niet correct functioneert of de navigatiegegevens zijn niet bijgewerkt, kan de snelheid op onverwachte of plotse wijze aangepast worden, of niet worden afgestemd op de actuele verkeerssituatie. Het kan ook zijn dat de snelheid geregeld door het systeem niet overeenstemt met uw rijstijl.
- Wees steeds bereid om zelf de snelheid te regelen. Indien u rijdt zonder actieve routegeleiding, u de route berekend door het navigatiesysteem verlaat of de positie van de wagen niet juist bepaald kan worden omdat de GPS geen nauwkeurige gegevens verstrekt, kan de snelheid op onverwachte of plotse wijze aangepast worden, of niet worden afgestemd op de actuele verkeerssituatie.
- Gebruik steeds navigatiegegevens die up-to-date zijn.
- Houd steeds rekening met de maximaal toegestane snelheid. Bij snelheidsbeperkingen die niet zijn opgenomen in de navigatiegegevens kan het zijn dat de maximaal toegestane snelheid wordt overschreden.

### Let op

Houd tevens rekening met de informatie over ACC die relevant is voor de veiligheid » pag. 256.

## Beperkingen van de vooruitziende snelheidsregeling

Naast de beperkingen van de verkeerstekherkenning » pag. 82 en de ACC heeft de vooruitziende snelheidsregeling ook de volgende beperkingen die eigen zijn aan het systeem:

- De vooruitziende snelheidsregeling herkent enkel verkeerstekens die een snelheidsbeperking tonen. De vooruitziende snelheidsregeling houdt bijvoorbeeld geen rekening met voorrangregels of verkeerslichten.
- Op wegen die niet of niet nauwkeurig opgenomen zijn in de navigatiegegevens, is de vooruitziende snelheidsregeling niet beschikbaar.
- Indien er wordt gewaarschuwd voor een snelheidsbeperking op basis van de navigatiegegevens zonder dat de verkeerstekherkenning dit herkent, wordt de laatste opgeslagen snelheid ingesteld.
- De vooruitziende snelheidsregeling is niet beschikbaar bij snelheidsbeperkingen onder ca. 20 km/u (15 mpu). In dat geval wordt een

bericht getoond op het scherm van het instrumentenpaneel.

## De vooruitziende snelheidsregeling inschakelen

In het menu van hulpsystemen in het infotainmentsysteem kan afzonderlijk worden ingesteld op welk type incident de wagen moet reageren » pag. 98:

- Reactie op het traject.
- Reactie op toegestane snelheden.

## Rijden met vooruitziende snelheidsregeling

- Schakel de ACC in » pag. 257.
- Stel de afstand en snelheid in.
- Activeer de vooruitziende snelheidsregeling.

Zodra het systeem een snelheidsbeperking of relevant traject herkent tijdens de route, verschijnt een waarschuwing op het instrumentenpaneel. Deze waarschuwing geeft de reden en snelheid die door de wagen zal worden ingesteld wegens de beperking aan.



Regeling wegens een snelheidsbeperking.



### Regeling wegens het traject.

Bij een regeling wegens een snelheidsbeperking wordt de gedetecteerde snelheid opgeslagen als nieuwe gewenste snelheid. Bij een regeling wegens het traject accelereert de wagen opnieuw nadat de reden voor de regeling werd achtergelaten en wordt de opgeslagen snelheid aangehouden.

De aangegeven snelheden voor de bochten hangen af van het rijprofiel » pag. 238.

### De snelheidsaanpassing onderbreken

- Tijdens de waarschuwing drukt u op de toets **RES**.
- Tijdens de regeling drukt u op de toets **SET**.

### De aangekondigde snelheid aanpassen

De aangekondigde snelheid kan enkel worden aangepast bij een regeling wegens een snelheidsbeperking.

### Multifunctiestuurwiel:

**RES** + 1 km/u (1 mpu), enkel tijdens de regeling door de ACC

**SET** - 1 km/u (1 mpu), enkel tijdens de regeling door de ACC

**+** + 10 km/u (5 mpu)

**-** - 10 km/u (5 mpu)

Indien de aangegeven snelheid te veel wordt aangepast, wordt de vooruitzende snelheidsregeling onderbroken.

### Let op

- Wanneer een snelheidsbeperking wordt herkend, past de vooruitzende snelheidsregeling ook de opgeslagen snelheid aan, zelfs als de ACC is uitgeschakeld. Er wordt echter niet geregeld.
- Indien de rijsnelheid veel hoger is dan de snelheidsbeperking gedetecteerd door de verkeerstekenerkenning, wordt een waarschuwing getoond op het scherm van het instrumentenpaneel.
- Wanneer u een snelweg zonder snelheidsbeperking op rijdt, wordt automatisch de aanbevolen snelheid opgeslagen als gewenste snelheid. Indien voor een snelweg zonder snelheidsbeperking al eerder een hogere snelheid werd opgeslagen, wordt die gebruikt in plaats van de aanbevolen snelheid.

### Oplossing van problemen

Er wordt een bericht getoond dat de vooruitzende snelheidsregeling momenteel of in uw land niet beschikbaar is.

- Indien dit bericht gedurende langere tijd verschijnt en de vooruitzende snelheidsrege-

ling is beschikbaar in uw land, ga dan naar een gespecialiseerde werkplaats.

### Let op

Naargelang de storing in kwestie kan bijkomende informatie worden getoond in **Wagenstatus** » pag. 97.

## Rijstrookassistent (Lane Assist)\*

### Inleiding

Het systeem van de rijstrookassistent (Lane Assist) helpt de bestuurder om binnen zijn/haar rijstrook te blijven binnen de natuurkundige grenzen van het systeem. Deze functie is niet geschikt en niet ontworpen om de wagen automatisch in de rijstrook te houden.

Met behulp van de camera in de voorruit registreert de rijstrookassistent de grenzen (strepen) van de rijstrook waarop u rijdt. Indien de wagen de gedetecteerde grenzen van de rijstrook te dicht nadert, waarschuwt het systeem de bestuurder via een corrigerende beweging van het stuur. De bestuurder kan op ieder moment de corrigerende actie van het sturen annuleren. »

Als de richtingaanwijzers zijn geactiveerd, wordt geen waarschuwing gegeven, omdat de rijstrookassistent in dat geval weet dat u van rijstrook wilt wisselen.

### Grenzen van het systeem

Gebruik de rijstrookassistent enkel op snelwegen en secundaire wegen die voldoende breed zijn en in goede staat verkeren.

Het systeem is niet beschikbaar in de volgende omstandigheden:

- De rijsnelheid is lager dan ongeveer 55 km/u (30 mpu).
- Het systeem heeft geen enkele streep van de rijstrook gedetecteerd.
- In scherpe bochten.
- Tijdelijk in situaties waarin zeer sportief wordt gereden.

### ⚠ ATTENTIE

De intelligente techniek in de rijstrookassistent (Lane Assist) kan de natuurkundig en door het systeem zelf bepaalde grenzen niet overwinnen. Het onachtzame of ongecontroleerde gebruik van de rijstrookassistent kan ernstig letsel en ongevallen veroorzaken. Ondanks het systeem moet de bestuurder te allen tijde opmerkzaam blijven en de controle over het stuur behouden.

- Pas de snelheid en houd een veilige afstand aan tot uw voorliggers afhankelijk van het zicht, de klimatologische omstandigheden, het wegdek en het verkeer.
- Houd de hand altijd aan het stuur om op elk moment te kunnen bijsturen. De verantwoordelijkheid om op de rijstrook te blijven ligt steeds bij de bestuurder.
- De rijstrookassistent registreert niet alle wegdekmarkeringen. Het wegdek, patronen in het wegdek of objecten in slechte toestand kunnen verkeerd worden geïnterpreteerd als markeringen op het wegdek in bepaalde omstandigheden door de rijstrookassistent. Maak elke ongewenste ingreep van het systeem onmiddellijk ongedaan.
- Houd de meldingen op het instrumentenpaneel in het oog en reageer zoals vereist door de verkeerssituatie.
- In de volgende omstandigheden kan het systeem ongewenst of helemaal niet tussenbeide komen. In deze situaties is bijzondere aandacht van de bestuurder vereist, of eventueel moet de rijstrookassistent tijdelijk worden uitgeschakeld:
  - Bij zeer sportief rijden.
  - Bij ongunstige weersomstandigheden en wegen in slechte staat.
  - Bij het passeren van wegwerkzaamheden.
  - Voor de top van hellingen en talwegen.

- Let goed op de omgeving van de wagen en rijd op proactieve wijze.
- Wanneer het gezichtsveld van de camera vervuild, afgedekt of beschadigd is, kan de werking van de rijstrookassistent negatief worden beïnvloed.

### Controlelampje



Goat groen branden

Rijstrookassistent geactiveerd en beschikbaar.



Goat geel branden

Rijstrookassistent grijpt in door het sturen te corrigeren.



Goat geel of wit branden

Rijstrookbehoudassistent is uitgeschakeld.

Na het inschakelen van het contact gaan ter controle kort enkele waarschuwings- en controlelampjes branden. Na enkele seconden doven de lampjes.

### ⚠ ATTENTIE

Veiligheidsaanwijzingen » » ⚠ in Waarschuwingen- en controlelampjes op pag. 93 in acht nemen.

### Rijden met de rijstrookassistent

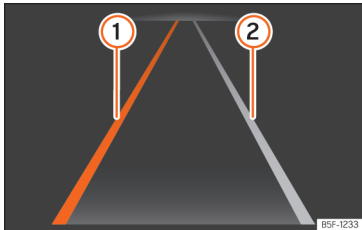

**Afb. 184** Op het display van het instrumentenpaneel: aanwijzingen van de rijstrookassistent.

- ① Streep van rijstrook gedetecteerd. Het systeem grijpt in aan de voorgestelde kant.
- ② Streep van rijstrook gedetecteerd. Het systeem grijpt niet in.

#### Rijstrookassistent in- en uitschakelen

In sommige landen wordt de rijstrookassistent steeds geactiveerd bij inschakeling van het contact. De staat van inschakeling wordt getoond in het menu **Bestuurdershulpsysteem** van het infotainmentsysteem of het menu van bestuurdershulpsystemen na het indrukken van de betreffende toets. De rijstrookassistent kan in die menu's worden in- en uitgeschakeld.

De rijstrookassistent is klaar om actief in te grijpen vanaf ongeveer 60 km/u (35 mpu) en

indien de grenzen van de rijstrook gedetecteerd zijn (staat van het systeem: actief). Het controlelampje brandt groen. Wanneer het systeem ingrijpt door het sturen te corrigeren, gaat het controlelampje geel branden.

Indien het controlelampje op het scherm van het instrumentenpaneel uit is, betekent dit dat de assistent actief is maar niet klaar om te regelen, ofwel is uitgeschakeld.

Bij het inschakelen van een knipperlicht gaat het systeem tijdelijk naar passieve toestand om het handmatig veranderen van rijstrook toe te staan.

Door een draai aan of sterke correctie van het stuur door de bestuurder wordt het systeem tijdelijk in passieve toestand gezet.

#### Oproep tot ingreep door bestuurder

Indien het sturen niet handmatig wordt gecorrigeerd, vraagt het systeem de aandacht van de bestuurder via een indicatie op het scherm van het instrumentenpaneel en geluidsignalen.

Indien het systeem geen reactie krijgt van de bestuurder, gaat het naar passieve toestand.

Onafhankelijk van de stuurmanoeuvres wordt via een indicatie op het scherm van het instrumentenpaneel en bijkomende geluidsignalen de bestuurder bovendien gevraagd om

in het midden van de rijstrook te rijden indien de stuurcorrectie langer duurt dan redelijk.

#### Stuurwieltrilling

De volgende situatie kan aanleiding geven tot het trillen van het stuur:

- Tijdens een bruske ingreep in de stuurinrichting wordt de rijstrook niet langer herkend.

De stuurvibratie kan ook worden geselecteerd in het menu **Wagen** van het infotainmentsysteem. In dat geval gaat het stuur trillen zodra de wagen met actieve Lane Assist een gedetecteerde grens van een rijstrook overschrijdt.

### Oplossing van problemen

#### Foutmelding, het systeem wordt uitgeschakeld

- Maak de voorruit schoon. » pag. 354
- Controleer of de voorruit bij het gezichtsveld van de camera beschadigd is.

#### Het systeem gedraagt zich anders dan verwacht

- Reinig het gezichtsveld van de camera regelmatig en houd het vrij van vuil, sneeuw en ijs.
- Dek het gezichtsveld van de camera niet af. »

- Controleer of de voorruit bij het gezichtsveld van de camera beschadigd is.
- Monteer geen voorwerpen op het stuur.

Bij twijfel of vragen wordt het aanbevolen om naar een gespecialiseerde werkplaats te gaan.

## Bestuurdershulpsysteem (Travel Assist)

### Inleiding

Het bestuurdershulpsysteem (Travel Assist) combineert de automatische afstandsregeling (ACC) en de adaptieve rijstrookgeleiding. Binnen de beperkingen van het systeem kan de wagen een door de bestuurder ingestelde afstand tot de voorligger aanhouden en op de voorkeurspositie binnen de rijstrook blijven.

Travel Assist gebruikt dezelfde sensoren als de automatische afstandsregeling (ACC) en de rijstrookbehoudassistent (Lane Assist). Lees daarom aandachtig de informatie over de ACC » pag. 256 en de Lane Assist » pag. 263, en houd rekening met de beperkingen en aanwijzingen van het systeem.

### Snelheidsbereiken

Travel Assist regelt bij snelheden tussen ca. 30 km/u (20 mpu) en ca. 210 km/u (130 mpu); in het geval van de adaptieve rijstrookgeleiding tussen 0 km/u (0 mpu) en ca. 250 km/u (155 mpu). Dit bereik kan variëren naargelang de markt.

### Rijden met de Travel Assist

De Travel Assist controleert automatisch het gaspedaal, de remmen en stuurinrichting. De Travel Assist kan binnen de eigen grenzen de wagen ook vertragen tot stilstand achter een stoppend voertuig en daarna automatisch weer vertrekken.

U kunt de regeling op ieder moment annuleren.

### Hoe weet u of uw wagen beschikt over Travel Assist

De wagen beschikt over Travel Assist indien het multifunctiestuurwiel de toets  » afb. 187 heeft.

### Oproep tot ingreep door bestuurder

Indien u uw handen weghaalt van het stuur, vraagt het systeem u na enkele seconden of de stuurinrichting moet worden overgenomen met een aanwijzing op het scherm van het instrumentenpaneel en geluidssignalen.

### ⚠ ATTENTIE

De intelligente technologie van de Travel Assist kan de limieten opgelegd door de natuurkundige wetten niet overwinnen en werkt enkel binnen de eigen grenzen van het systeem. Indien u de Travel Assist op nalatige of onbedoelde wijze gebruikt, kan dit leiden tot ongevallen en ernstige letsels. Ondanks het systeem moet de bestuurder te allen tijde opmerkzaam blijven.

- Houd rekening met de beperkingen van het systeem en de aanwijzingen over de automatische afstandsregeling (ACC) en de rijstrookbehoudassistent (Lane Assist).
- Pas de snelheid en afstand steeds aan de voorligger aan afhankelijk van het zicht, het weer, het wegdek en het verkeer.
- Gebruik de Travel Assist nooit indien het zicht beperkt is, op steile, bochtige of gladde wegen (bijv. bij sneeuw, ijs, regen of losse steentjes) of wanneer het wegdek overstroomd is.
- Gebruik de Travel Assist nooit op onverharde wegen of bij het terreinrijden. De Travel Assist is enkel bestemd voor gebruik op verharde wegen.
- De Travel Assist reageert niet op personen of dieren, noch op voertuigen die dwars kruisen of in tegenovergestelde richting op dezelfde rijstrook naderen.
- Indien de Travel Assist de snelheid niet voldoende vermindert, rem dan de wagen onmiddellijk af.

- Rem onmiddellijk wanneer een remindicatie wordt getoond op het scherm van het instrumentenpaneel.
- Rem wanneer, na een remindicatie, de wagen ongewenst rolt.
- Houd uw handen steeds op het stuur om op ieder moment de controle over het sturen te bewaren. De verantwoordelijkheid voor het juist aanhouden van de rijstrook ligt altijd bij de bestuurder.
- Het wordt aanbevolen om niet met handschoenen te rijden. Het systeem kan interpreteren dat er geen activiteit aan het stuur is.
- Indien op het display van het instrumentenpaneel een oproep tot ingreep van de bestuurder weergegeven wordt, neem dan onmiddellijk de controle over de wagen over.
- Wees steeds bereid om zelf de snelheid te regelen.

### Aanwijzingen op het display in het instrumentenpaneel

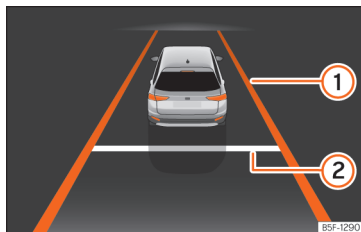

**Afb. 185** Op het display van het instrumentenpaneel: weergave met actieve regeling.

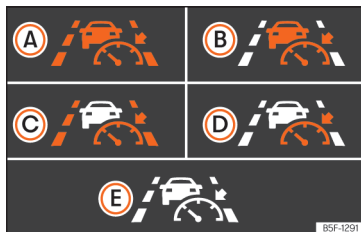

**Afb. 186** Op het display van het instrumentenpaneel: controlelampjes.

### Aanwijzingen op het scherm

» » **afb. 185**

- ① De adaptieve rijstrookgeleiding is actief.
- ② Afstand ingesteld.

Naargelang de uitrusting geven een aantal controlelampjes ook de staat van het systeem aan op het scherm van het instrumentenpaneel:

» » **afb. 186**

- A Travel Assist actief, automatische afstandsregeling en adaptieve rijstrookgeleiding actief.
- B Travel Assist actief, automatische afstandsregeling actief en adaptieve rijstrookgeleiding passief.
- C Travel Assist actief, automatische afstandsregeling passief en adaptieve rijstrookgeleiding actief.
- D Travel Assist actief, automatische afstandsregeling en adaptieve rijstrookgeleiding passief.
- E Travel Assist inactief.

Naargelang de uitrusting kunnen nog meer details worden getoond op het instrumentenpaneel, zoals onderbroken lijnen of andere voertuigen op de weg.

## De Travel Assist bedienen



**Afb. 187** Linkerzijde van het multifunctiestuurwiel: toetsen voor bediening van Travel Assist.

### Inschakelen

- Druk op de toets  van het multifunctiestuurwiel.

Het controlelampje  gaat groen branden. Op het scherm van het instrumentenpaneel verschijnt bovendien een waarschuwing. De Travel Assist houdt de actuele snelheid en vooraf ingestelde afstand tot de voorligger aan. Tegelijk wordt de wagen binnen de rijstrook gehouden door het stuur te bewegen, indien het systeem wegmarkeringen detecteert.

### De regeling onderbreken

- Druk kort op de toets  van het multifunctiestuurwiel of trap het rempedaal in.

De ingestelde afstand wordt opgeslagen.

### Andere instellingen

Voorts wordt de Travel Assist bediend zoals de ACC  pag. 257.

## Oplossing van problemen



**De Travel Assist is niet beschikbaar of werkt niet zoals verwacht**

Het controlelampje gaat geel branden. Op het scherm van het instrumentenpaneel verschijnt bovendien een melding.

- Er is een storing in de sensoren. Raadpleeg de oorzaken en oplossingen die worden beschreven in  pag. 245.
- De grenzen van het systeem worden overschreden.
- Indien de storing zich blijft voordoen, ga dan naar een gespecialiseerde werkplaats.



**Neem het stuur vast**

Het waarschuwingslampje gaat wit of rood branden, naargelang de dringendheid van de ingreep. Tevens verschijnt een bericht.

- Het stuur werd enkele seconden losgelaten. Neem het stuur vast om weer controle over de wagen te krijgen.

- De grenzen van het systeem zijn bereikt. Neem het stuur vast om weer controle over de wagen te krijgen.

### De Travel Assist wordt automatisch uitgeschakeld

*Wagens zonder semi-automatische besturing bij medisch noodgeval (Emergency Assist):* Het stuur werd lange tijd losgelaten.

- Abnormale werking. Raadpleeg een gespecialiseerde werkplaats.

### De regeling wordt onverwacht onderbroken

*Wagens zonder rijstrookwisselhulp:* het knipperlicht werd ingeschakeld.

## Semi-automatische besturing wagen bij medisch noodgeval (Emergency Assist)

### Werking

**De semi-automatische besturing wagen bij medisch noodgeval (Emergency Assist) kan detecteren of de bestuurder inactief is en de wagen binnen zijn rijstrook houden, of zo nodig volledig tot stilstand brengen.**

### Op die manier kan het systeem actief helpen om een ongeval te voorkomen of de gevolgen ervan te beperken.

De semi-automatische besturing wagen bij medisch noodgeval gebruikt dezelfde sensoren als de automatische afstandsregeling (ACC) en de rijstrookbehoudassistent (Lane Assist). Lees daarom aandachtig de informatie over de ACC » pag. 256 en de Lane Assist » pag. 263, en houd rekening met de beperkingen en aanwijzingen van het systeem.

Indien de semi-automatische besturing wagen bij medisch noodgeval (Emergency Assist) detecteert dat de bestuurder geen enkele activiteit uitvoert, vraagt het om de controle over de wagen over te nemen. Daarvoor genereert het optische en akoestische waarschuwingen, en veroorzaakt remschokken. De veiligheids gordel wordt gespannen (naargelang de uitrusting). Het systeem remt de wagen en houdt hem binnen zijn rijstrook.

U kunt de regeling op ieder moment annuleren door het stuur te bewegen, veel te accelereren of te remmen.

Tijdens de regeling door de semi-automatische besturing worden de overige weggebruikers als volgt gewaarschuwd:

- Kort erna worden de alarmlichten ingeschakeld.

Zodra de wagen stopt, gebeurt het volgende:

- De elektronische parkeerrem wordt ingeschakeld.

### In- en uitschakelen

De semi-automatische besturing wagen bij medisch noodgeval (Emergency Assist) kan worden in- en uitgeschakeld in het infotainmentsysteem, in het menu van de hulpsystemen » pag. 98.

Wanneer ze is ingeschakeld, wordt de semi-automatische besturing enkel geactiveerd indien is voldaan aan de onderstaande voorwaarden:

- De automatische afstandsregeling (ACC) is ingeschakeld.
- Het bestuurdershulpsysteem (Travel Assist) of de rijstrookbehoudassistent (Lane Assist) is ingeschakeld.
- Het systeem heeft een rijstrookbegrenzing aan weerszijden van de wagen gedetecteerd.

### Oplossing van problemen



**Semi-automatische besturing wagen bij medisch noodgeval (Emergency Assist) niet beschikbaar**

Het controlelampje gaat geel branden. Op het scherm van het instrumentenpaneel verschijnt bovendien een melding.

- Het gezichtsveld van de camera is vuil. Maak de voorruit schoon.
- Het zicht van de camera wordt beperkt door weersfactoren, bijv. sneeuw, of door resten van schoonmaakmiddel of een deklaag. Maak de voorruit schoon.
- Het zicht van de camera wordt beperkt door accessoires of stickers. Laat de zone rond het gezichtsveld van de camera vrij.
- De camera is niet goed afgesteld of beschadigd, bijv. door schade aan de voorruit. Controleer of er zichtbare schade is.
- Er is een storing of defect. Zet de motor uit en opnieuw aan.
- Indien de storing zich blijft voordoen, schakel de semi-automatische besturing dan uit en ga naar een gespecialiseerde werkplaats.

### ⚠ ATTENTIE

**De intelligente technologie van de semi-automatische besturing wagen bij medisch noodgeval (Emergency Assist) kan de limieten opgelegd door de natuurkundige wetten niet overwinnen en werkt enkel binnen de eigen grenzen van het systeem. De bestuurder draagt altijd de verantwoordelijkheid voor het besturen van de wagen.**

- **Pas de snelheid en veiligheidsafstand steeds aan de voorligger aan afhankelijk van het zicht, het weer, het wegdek en het verkeer.**



- De semi-automatische besturing wagen bij medisch noodgeval kan niet altijd ongevallen of ernstige letsels voorkomen.
- Het wordt aanbevolen om niet met handschoenen te rijden. Het systeem kan interpreteren dat er geen activiteit aan het stuur is.
- Indien de radarsensor of camera afgedekt, verkeerd afgesteld of stuk is, kan het systeem ontoepasselijk ingrijpen op de remmen of stuurinrichting.
- Het noodhulpsysteem reageert niet bij personen of dieren, noch bij kruisende wagens of bij een tegemoetkomende wagen op dezelfde rijstrook.

### ⚠ ATTENTIE

Als het noodhulpsysteem (Emergency Assist) op ongepaste wijze ingrijpt, kunnen er zich ongevallen en ernstige letsels voordoen.

- Indien de wagen zich niet gedraagt zoals verwacht, onderbreek dan de ingreep van het hulpsysteem door veel te accelereren, te remmen of het stuur te bewegen.
- Gebruik het bestuurdershulpsysteem (Travel Assist) of de rijstrookbehoudassistent (Lane Assist) niet. Laat het systeem door een gespecialiseerde werkplaats controleren.

### Let op

- Automatische ingrepen op de remmen door het noodhulpsysteem (Emergency Assist) kunnen worden onderbroken door het gaspedaal of de rem in te trappen, of door te draaien aan het stuur.
- De noodknipperlichten, die automatisch gingen branden, kunnen worden gedoofd door het gaspedaal of de rem in te trappen, te draaien aan het stuur of te drukken op de knop van de noodknipperlichten.
- Zo nodig kan het noodhulpsysteem (Emergency Assist) de wagen doen vertragen tot volledige stilstand.
- Wanneer het noodhulpsysteem (Emergency Assist) wordt geactiveerd, is het enkel opnieuw beschikbaar na uitschakelen en weer inschakelen van het contact.

## Rijstrookwisselassistent (Side Assist) met uitparkeerassistent (RCTA) \*

### Inleiding tot thema

De rijstrookwisselassistent (Side Assist) helpt om het verkeer aan de achterzijde van de wagen te detecteren.

De ingebouwde uitparkeerassistent (RCTA) helpt de bestuurder om naar ach-

teren een schuine parkeerplek te verlaten en te manoeuvreren.

### ⚠ ATTENTIE

De intelligente technologie in de rijstrookwisselassistent (Side Assist) met inbegrepen uitparkeerassistent (RCTA) kan de limieten opgelegd door de natuurkundige wetten niet overwinnen en werkt enkel binnen de eigen grenzen van het systeem. Indien de rijstrookwisselassistent of de uitparkeerassistent op nalatige of onbedoelde wijze wordt gebruikt, kunnen ongevallen en ernstige letsels optreden. Ondanks het systeem moet de bestuurder te allen tijde opmerkzaam blijven.

- De snelheid en de veiligheidsafstand altijd aanpassen aan de voorligger afhankelijk van het zicht, het weer, het wegdek en het verkeer.
- Houd de handen steeds op het stuur en wees klaar om op elk moment zelf te kunnen sturen.
- Houd rekening met de controlelampjes van de rijstrookwisselassistent en de berichten op het scherm van het instrumentenpaneel, en handel overeenkomstig.
- De rijstrookwisselhulp kan reageren bij speciale constructies aan de zijkant, zoals bijv. hoge of niet in lijn staande vangrails. In dergelijke geval kunnen er verkeerde waarschuwingen optreden.
- Gebruik de rijstrookwisselhulp nooit op onverharde wegen. De rijstrookwisselhulp



is bestemd voor gebruik op wegen met verhard wegdek.

- Let altijd goed op de omgeving van de wagen.
- Bij zonnestraling zijn de controlelampjes van de rijstrookwisselhulp mogelijk slechts beperkt zichtbaar.

### **i** Let op

Als de rijstrookwisselassistent met uitparkeerhulp niet werkt zoals beschreven in dit hoofdstuk, gebruik het dan niet en ga naar een gespecialiseerde werkplaats.

## Controlelampje



**Afb. 188** Controlelampje van de rijstrookwisselhulp.



**Afb. 189** Controlelampje van de rijstrookwisselhulp.

### Controlelampje in de behuizing van de buitenspiegels:

#### Springt aan

Gaat eenmaal kort branden: de rijstrookwisselhulp is geactiveerd en klaar om te werken, bijv. bij activering van het systeem.

Gaat continu branden: de rijstrookwisselhulp detecteert een voertuig in de dode hoek.

#### Knippert

Er is een voertuig gedetecteerd op de aangrenzende rijstrook en bovendien is het knipperlicht bediend in de richting van dat voertuig » » » ⚠.

In wagens die ook zijn uitgerust met de rijstrookbehoudassistent » » » pag. 263, wordt de bestuurder ook bij het niet bedienen van het knipperlicht gewaarschuwd indien hij/zij de rijstrook verlaat (rijstrookwisselassistent "Plus" » » » pag. 272).

De lampjes gaan branden wanneer het contact wordt ingeschakeld en moeten na circa 2 seconden weer uitgaan, wat overeenkomt met de duur van de functiecontrole.

Is er geen indicatie door het controlelampje van de rijstrookwisselhulp, dan betekent dit dat het systeem op dat moment geen enkel voertuig detecteert in de omgeving achteraan » » » ⚠.

Wanneer de buitenverlichting zwak is, wordt de intensiteit waarmee de controlelampjes gaan branden gedempt. De gebruiker kan de intensiteit van de controlelampjes instellen met 5 niveaus in het menu van het infotainmentsysteem.

### ⚠ ATTENTIE

**Als u de brandende waarschuwingslampjes en de overeenstemmende berichten negeert, kan de wagen midden in het verkeer tot stilstand komen en kunnen zich ongevallen of ernstige letsels voordoen.**

- De waarschuwingslampjes en de berichten nooit negeren.
- De noodzakelijke handelingen uitvoeren.

### ⓘ VOORZICHTIG

**Het negeren van brandende controlelampjes en de overeenstemmende berichten kan schade aan de wagen tot gevolg hebben.**

## Rijstrookwisselhulp (Side Assist)

De rijstrookwisselassistent bewaakt de zone aan de achterkant van de wagen met behulp van radarsensoren » pag. 8. Daarvoor meet het systeem de afstand en het snelheidsverschil ten opzichte van andere voertuigen. De rijstrookwisselhulp werkt niet bij snelheden onder ca. 15 km/u (9 mpu). Het systeem informeert de bestuurder met lichtsignalen in de buitenspiegels.

De breedte van de rijstrook wordt niet individueel gedetecteerd, maar ligt vast in het systeem. Om die reden kunnen de indicaties verkeerd zijn indien men rijdt op smalle rijstroken of in het midden van twee rijstroken. Het systeem kan ook voertuigen die op de aangrenzende rijstrook rijden (indien aanwezig) of vaste voorwerpen, zoals vangrails, detecteren en een verkeerde indicatie tonen.

### Indicatie in de buitenspiegel

Het controlelampje informeert aan de overeenkomstige zijde over de verkeerssituatie achter de wagen indien die kritiek geacht wordt. Het linker controlelampje » **afb. 188** informeert over de verkeerssituatie achteraan aan de linkerzijde van de wagen, het rechter controlelampje » **afb. 189** over de situatie aan de rechterzijde.

Bij gekleurde ruiten of ruiten met achteraf gemonteerde gekleurde folie is het mogelijk dat

de indicaties van de buitenspiegel niet duidelijk of niet juist worden opgemerkt.

Houd de buitenspiegels schoon, zonder sneeuw of ijs, en dek ze niet af met stickers e.d.

## Rijstrookwisselassistent Plus

De functie van rijstrookwisselassistent Plus wordt uitgevoerd door activering van de functies van **rijstrookbehoudassistent (Lane Assist)** » pag. 263 en **rijstrookwisselassistent (Side Assist)**. In dit geval worden de functies als volgt uitgebreid.

Bij een mogelijk kritieke situatie wanneer de bestuurder een manoeuvre start om van rijstrook te wisselen:

- Het controlelampje knippert in de overeenkomstige buitenspiegel, zelfs als het knipperlicht niet werd ingeschakeld.
- Het stuur trilt om de bestuurder te wijzigen op het botsingsgevaar.
- Er wordt een corrigerend draaikoppel toegepast in de richting om de auto terug naar zijn rijstrook te brengen.

## Rijsituaties

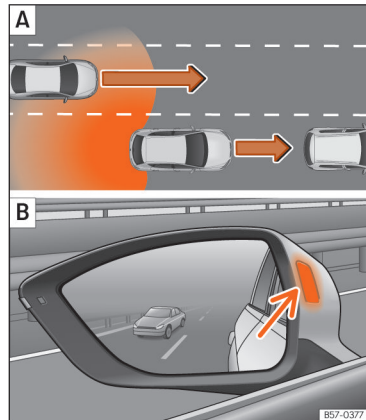

**Afb. 190** Schematische weergave: [A] Situatie van het inhalen met verkeer aan de achterzijde. [B] Indicatie van de rijstrookwisselassistent in de buitenspiegel links.

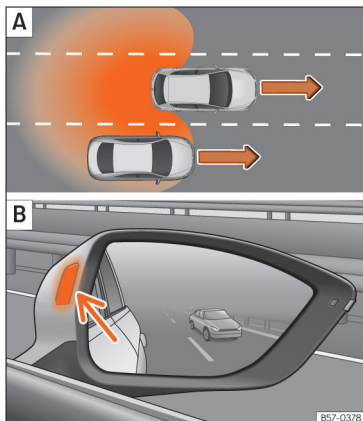

**Afb. 191** Schematische weergave: **A** Situatie van het inhalen en daarna opnieuw invoegen in de rechter rijstrook. **B** Indicatie van de rijstrookwisselassistent in de buitenspiegel rechts.

In de volgende situaties wordt een indicatie getoond in de buitenspiegel » » » **afb. 190 B** (pijl) of » » » **afb. 191 B** (pijl):

- Wanneer de wagen wordt ingehaald door een ander voertuig » » » **afb. 190 A**.
- Wanneer de wagen een ander voertuig inhaalt » » » **afb. 191 A** met een snelheidsverschil van ca. 10 km/u (6 mph). Indien het inhalen aanzienlijk sneller gebeurt, wordt geen enkele indicatie getoond.

Hoe sneller een voertuig nadert, hoe vroeger de indicatie wordt getoond in de buitenspiegel, aangezien de rijstrookwisselassistent rekening houdt met het snelheidsverschil ten opzichte van andere voertuigen. Zelfs als de afstand tot een ander voertuig identiek is, wordt de indicatie dus vroeger of later getoond naargelang de situatie.

### Fysieke beperkingen en beperkingen eigen aan het systeem

In bepaalde rijomstandigheden is het mogelijk dat de rijstrookwisselhelp de verkeerssituatie niet juist inschat. Bijvoorbeeld in de volgende situaties:

- in scherpe bochten;
- in rijstroken met wisselende breedte;
- bij steile toppen van hellingen;
- bij slechte weersomstandigheden;
- bij speciale constructies aan de zijkant, zoals bijv. hoge of niet in lijn staande vangrails.

### Uitparkeerhelp (RCTA)



**Afb. 192** Schematische weergave van de uitparkeerhelp: bewaakte zone rond de wagen die aan het uitparkeren is.

De uitparkeerhelp bewaakt met behulp van de radarsensoren in de achterbumper » » » **pag. 245** het verkeer in dwarsrichting achter de wagen wanneer die achteruit uit een schuine parkeerplaats rijdt of manoeuvreert, bijvoorbeeld in onoverzichtelijke situaties.

Wanneer het systeem een weggebruiker detecteert die nadert aan de achterzijde van de wagen » » » **afb. 192**, klinkt een geluidssignaal indien dit relevant genoeg wordt geacht.

Naast het geluidssignaal wordt de bestuurder ook op de hoogte gebracht via een aanwijzing op het scherm van het infotainmentsysteem. Deze aanwijzing wordt in de vorm van een gele of rode band getoond aan de achterzijde van de afbeelding van de wagen op het scherm van het infotainmentsysteem. De »

band geeft de kant van de wagen aan waar het verkeer in dwarsrichting nadert<sup>1)</sup>.

### Automatisch bedienen van de remmen om schade te verminderen

Indien de uitparkeerhulp een weggebruiker detecteert die nadert aan de achterzijde van de wagen zonder dat de bestuurder het rempedaal intrapt, bedient het systeem automatisch de remmen.

Het uitparkeersysteem helpt de bestuurder met remmen, zodat de omvang van de schade beperkt blijft. De remmen worden automatisch bediend indien men achteruit rijdt met een snelheid van ca. 1-12 km/u (1-7 mph). Zodra het systeem detecteert dat de wagen stilstaat, wordt hij gedurende 2 seconden onbeweeglijk gehouden.

Na het automatisch bedienen van de remmen om de schade te verminderen, moeten ongeveer 10 seconden voorbijgaan voordat het systeem opnieuw kan ingrijpen in het remsysteem.

Het automatisch bedienen van de remmen kan worden onderbroken door het gas- of rempedaal krachtig in te trappen, waardoor de bestuurder opnieuw de controle over de wagen krijgt.

<sup>1)</sup> Dit wordt enkel getoond indien de wagen uitgerust is met het parkeersysteem.

### ⚠ ATTENTIE

De intelligente technologie in de uitparkeerhulp kan de limieten opgelegd door de natuurkundige wetten niet overwinnen en werkt enkel binnen de eigen grenzen van het systeem. De functie van het inparkeersysteem mag geen aanleiding zijn voor het nemen van risico's. Ondanks het systeem moet de bestuurder te allen tijde opmerkzaam blijven.

- Gebruik het systeem nooit wanneer het zicht beperkt is of in complexe verkeerssituaties, bijv. op erg drukke wegen of om verscheidene rijstroken over te steken.
- Houd altijd de omgeving van de wagen in het oog, aangezien het systeem bijv. fietsen of voetgangers niet in alle situaties perfect opmerkt.
- De uitparkeerhulp remt de wagen niet altijd vanzelf af tot volledige stilstand.

### De hulpsystemen bedienen

#### De hulpsystemen in- en uitschakelen

De rijstrookwisselassistent met uitparkeerassistent kan worden in- en uitgeschakeld via het menu **Hulpsystemen** van het infotainmentsysteem of het scherm van het instru-

mentenpaneel met de bedieningselementen op het stuur. Indien de wagen is uitgerust met multifunctionele camera, is toegang ook mogelijk met de toets van de bestuurdershulpsystemen op de grootlichthendel.

Open het menu **Hulpsystemen**

- Side Assist
- Uitparkeerassistent

Indien het selectievakje van het instrumentenpaneel of het infotainmentsysteem aangevinkt is , wordt de functie automatisch geactiveerd wanneer het contact wordt ingeschakeld.

Zodra de rijstrookwisselassistent klaar is voor werking, gaat de indicatie in de buitenspiegels bij wijze van bevestiging kort branden.

De laatst uitgevoerde instelling van het systeem blijft actief wanneer het contact opnieuw wordt ingeschakeld.

#### Rijden met een aanhangwagen

De rijstrookwisselassistent en uitparkeerassistent worden automatisch uitgeschakeld en kunnen niet weer worden ingeschakeld indien de in de fabriek gemonteerde trekhaak elektrisch is aangesloten op een aanhangwagen of vergelijkbaar systeem.

Zodra de bestuurder begint te rijden met een elektrisch aangesloten aanhangwagen, verschijnt er een bericht op het scherm van het instrumentenpaneel waarin wordt aangegeven dat de rijstrookwisselassistent en uitparkeerassistent zijn uitgeschakeld. Indien u de rijstrookwisselassistent en uitparkeerassistent wilt blijven gebruiken nadat de aanhangwagen is losgekoppeld, moet u ze opnieuw activeren in het overeenkomstige menu.

Is de trekhaak niet gemonteerd in de fabriek, dan moeten de rijstrookwisselassistent en uitparkeerassistent handmatig worden gedeactiveerd wanneer met aanhangwagen wordt gereden.

## Remmen en parkeren

### Remsysteem

#### Controlelampjes

##### Gaat rood branden

Remvloeistofpeil te laag » pag. 334 of afwijking in remsysteem.

 **Rijd niet verder!**

##### Gaat rood branden

Elektronische parkeerrem » pag. 277.

Wanneer u de parkeerrem loszet, gaat het lampje uit.

##### Gaat groen branden

Auto Hold-functie actief » pag. 279.

##### Gaat geel branden



Remblokken voor versleten.

Raadpleeg onmiddellijk een gespecialiseerde werkplaats.

#### ATTENTIE

- Als het remcontrolelampje  niet uit gaat of tijdens het rijden oplicht, is het remvloeistofpeil te laag of is er een storing in het systeem – gevaar voor ongelukken » pag. 334, Remvloeistof. Stoppen, niet

verder rijden. Roep de hulp in van een vakman.

- Als het remcontrolelampje  samen met het ABS-controlelampje  oplicht, kan de oorzaak ook een storing in de werking van het ABS zijn. Hierdoor kunnen de achterwielen blokkeren als er wordt geremd. In bepaalde omstandigheden kan de achterzijde van de wagen gaan slippen, waardoor de bestuurder de controle over het stuur kan verliezen. Stop de wagen en roep de hulp in van een vakman.

- Als het lampje  gaat branden, apart of in combinatie met een bericht op het display van het instrumentenpaneel, ga dan onmiddellijk naar een gespecialiseerde werkplaats om de remblokken te controleren of eventuele versleten remblokken te vervangen.

#### Informatie over de remmen

##### Nieuwe remblokken

De nieuwe remblokken beschikken tijdens de eerste 200 tot 300 km (100 tot 200 mijl) nog niet over hun maximale remcapaciteit. Ze moeten eerst "ingereden" worden. De iets lagere remkracht kunt u compenseren door het rempedaal steviger in te drukken. Vermijd overbelasting van de remmen tijdens het inrijden. »

## Slijtage

De slijtage van de **remblokken** is in hoge mate afhankelijk van de gebruiksomstandigheden en de rijstijl. Deze ontstaat in het bijzonder in stadsverkeer en bij het rijden van korte afstanden of bij een sportieve rijstijl.

Afhankelijk van de snelheid, de kracht waarmee wordt geremd en de omgevingscondities (bijv. temperatuur en luchtvochtigheid) kunnen remgeluiden hoorbaar zijn.

## Vocht of strooizout

Onder bepaalde omstandigheden (zoals het waden door ondergelopen straatdelen, bij hevige regenval of na het wassen van de wagen) kan de remwerking minder zijn doordat de remschijven en remblokken nat zijn of bevroren zijn in de winter. De remmen moeten eerst worden "drooggeremd".

Bij hoge snelheid en met de ruitenwissers ingeschakeld worden de remblokken kort in contact gebracht met de remschijven. Dit wordt, onmerkbaar voor de bestuurder, op regelmatige afstanden herhaald om de reactie van de remmen te verbeteren bij vochtige omstandigheden.

Ook als u op met zout bestrooide straten rijdt, kan de volledige remwerking vertraagd in werking treden indien u vrij lange tijd niet hebt geremd. De zoutlaag op de remschijven en remblokken moet bij het remmen eerst worden afgeslepen.

## Corrosie

Corrosie op de remschijven en verontreiniging van de remblokken worden bevorderd als de wagen lang stilstaat, weinig kilometers rijdt en als er weinig prestaties van de wagen worden gevraagd.

Bij een gering gebruik van het remsysteem én bij roestaanslag wordt geadviseerd om bij een hogere snelheid verschillende keren stevig te remmen, opdat de remschijven en remblokken worden gereinigd »» .

## Storing remsysteem

Als u merkt dat de slag van het rempedaal *plotseling* is toegenomen, is het mogelijk dat een van beide remcircuits is uitgevallen. Direct naar de dichtstbijzijnde gespecialiseerde werkplaats rijden om de storing te laten verhelpen. Op weg daarheen met lage snelheid rijden en rekening houden met langere remwegen en hogere pedaalkrachten.

## Laag remvloeistofpeil

Bij een te laag remvloeistofpeil kunnen er storingen in het remsysteem voorkomen. Het remvloeistofpeil wordt elektronisch gecontroleerd.

## Rembekrachtiger

De rembekrachtiger versterkt de druk die u met het rempedaal bewerkstelligt. Deze werkt alleen bij draaiende motor.

## ATTENTIE

Een storing in het remsysteem kan de remweg verlengen, waardoor gevaar voor ongevallen bestaat.

- Nieuwe remblokken en -schijven moeten eerst inremmen en hebben tijdens de eerste 200 km (124 mijl) nog niet de optimale wrijvingskracht. Het iets mindere remvermogen kan echter opgevangen worden door het rempedaal met meer kracht in te trappen.
- Bij het rijden op wegen die met zout zijn bestrooid, kunnen de remmen vertraagd werken.
- Op hellingen kunnen de remmen oververhit raken door overmatig gebruik. Voordat u een langer traject met steile hellingen omhoog rijdt, vermindert u de snelheid, schakelt u naar een lagere versnelling terug of kiest u een lagere rijstand. Op deze wijze maakt u gebruik van de remmende werking van de motor en belast u de remmen minder.
- Zacht en continu remmen leidt tot oververhitting van de remmen en daarmee tot een langere remweg. In plaats daarvan in intervallen remmen.
- Alleen remmen met het doel het remsysteem te reinigen, als de wegomstandigheden dit toelaten. Breng andere weggebruikers niet in gevaar: risico op het veroorzaken van een ongeval.

- Vermijd dat de wagen in de vrijstand met stilgezette motor beweegt. De remweg wordt aanzienlijk langer wanneer de rembekrachtiger niet geactiveerd is.
- Door een grote belasting van de remmen kunnen er zich luchtballen vormen in de buizen van het remsysteem. Hierdoor werken de remmen minder goed.
- Frontspoilers die niet af fabriek zijn gemonteerd of beschadigd zijn, kunnen er de oorzaak van zijn dat er minder lucht bij de remmen komt en dat de remmen oververhit raken. Let voor het kopen van accessoires op de aanwijzingen.

### ⓘ VOORZICHTIG

- Nooit de rem laten "aanlopen" door het pedaal licht in te drukken als u niet werkelijk hoeft te remmen. Dit leidt tot oververhitting van de remmen en daarmee tot een langere remweg en grotere slijtage.
- Voordat u een langer traject met sterke afdalingen gaat rijden, de snelheid verlagen en in een lagere versnelling schakelen. Op deze wijze maakt u gebruik van de remmende werking van de motor en belast u de remmen minder. Moet u toch bijremmen, dit dan niet voortdurend doen maar met intervallen.

### ⓘ Let op

- Werk de rembekrachtiger niet, omdat bijv. de wagen moet worden gesleept of

omdat er schade aan de rembekrachtiger is ontstaan, dan moet het rempedaal met meer kracht worden ingetrapt dan normaal.

- Als u naderhand een frontspoiler of grote wioldoppen of iets dergelijks wilt laten inbouwen, moet u nagaan of de luchttoevoer bij de voorwielen niet wordt verminderd, anders zou het remsysteem te heet kunnen worden.

### Elektronische parkeerrem



**Afb. 193** Onder in de middenconsole: toets van de elektronische parkeerrem.

De elektronische parkeerrem vervangt de handrem » » ⚠.

### Elektronische parkeerrem inschakelen

De elektronische parkeerrem kan wanneer de wagen stilstaat altijd worden ingeschakeld,

ook wanneer het contact is uitgeschakeld. Schakel ze altijd in wanneer u de wagen verlaat of parkeert.

- Trek aan de toets  » » **afb. 193** en houd hem in deze stand.
- De parkeerrem is ingeschakeld wanneer het controlelampje van de toets » » **afb. 193** (pijl) en het rode  controlelampje op het instrumentenpaneel gaan branden.
- Toets weer loslaten.

### Elektronische parkeerrem uitschakelen

- Schakel het contact in.
- Druk op de toets  » » **afb. 193**. Trap tegelijk het rempedaal krachtig in of, wanneer de motor draait, trap het gaspedaal licht in.
- Het controlelampje van de toets » » **afb. 193** (pijl) en het rode  controlelampje van het instrumentenpaneel gaan uit.

### Elektronische parkeerrem bij starten automatisch uitschakelen

De elektronische parkeerrem wordt automatisch uitgeschakeld wanneer u begint te rijden indien bij gesloten bestuurdersportier en vastgegespte veiligheids gordel van de bestuurder een van de volgende situaties zich voordoet:

- In wagens met automatische versnellingsbak: er wordt een rijstand ingeschakeld of »

een andere gekozen, en het gaspedaal wordt licht ingetrapt.

- *In wagens met schakelbak:* het koppelingspedaal wordt helemaal ingetrapt voor het wegrijden en het gaspedaal wordt licht ingetrapt.
- Om bepaalde manoeuvres makkelijker te kunnen uitvoeren, zijn er uitzonderingen die het automatisch uitschakelen van de parkeerrem toelaten zonder dat de veiligheidsgordel van de bestuurder is vastgegespt.

U kunt vermijden dat de parkeerrem automatisch wordt uitgeschakeld door de toets  » **afb. 193** ononderbroken naar boven te trekken wanneer u begint te rijden.

De elektronische parkeerrem wordt niet uitgeschakeld zolang u de toets  niet loslaat. Op die manier kunt u makkelijker wegrijden wanneer u een aanzienlijk gewicht sleept » **pag. 308**.

### Elektronische parkeerrem automatisch inschakelen wanneer u de wagen op verkeerde wijze verlaat



In wagens met automatische versnellingsbak wordt de elektronische parkeerrem automatisch ingeschakeld wanneer u de wagen op verkeerde wijze verlaat indien:

- De keuzehendel zich in stand **D/S** of **R** bevindt of in tiptronic-schakelweg.
- **EN:** de wagen stilstaat.

- **EN:** het bestuurdersportier geopend is.

### Noodremfunctie

Gebruik de noodstopfunctie enkel indien u de wagen niet tot stilstand kunt brengen met het rempedaal » .

- Trek aan de toets  » **afb. 193** en houd hem in deze stand om de wagen **krachtig** te remmen. Tegelijkertijd klinkt er een waarschuwings signaal.
- U kunt het remmen onderbreken door de toets  los te laten of te accelereren.

### ATTENTIE

Indien de elektronische parkeerrem op verkeerde wijze wordt gebruikt, kunnen ongevallen en ernstige letsels het gevolg zijn.

- Gebruik de elektronische parkeerrem nooit om de wagen te remmen, tenzij het om een noodgeval gaat. De remafstand kan aanzienlijk groter zijn, aangezien in bepaalde omstandigheden enkel de achterwielen worden geremd. Gebruik altijd het rempedaal.
- Geef nooit gas vanuit de motorruimte wanneer een rijstand is gekozen of versnelling is ingeschakeld en de motor draait. De wagen kan zich verplaatsen zelfs als de elektronische parkeerrem ingeschakeld is.
- Bij in- of uitschakeling van de elektronische parkeerrem wordt het rempedaal licht

verplaatst. Let erop dat u uw voet niet onder het pedaal plaatst.

### VOORZICHTIG

Om te vermijden dat de wagen onbedoeld beweegt bij het parkeren, schakelt u eerst de elektronische parkeerrem in en daarna haalt u uw voet van het rempedaal.

### Let op

- Als u in wagens met schakelbak het koppelingspedaal loslaat en tegelijkertijd gas geeft, wordt de elektronische parkeerrem automatisch uitgeschakeld.
- Indien de 12 volt accu leeg is, kan de elektronische parkeerrem niet worden uitgeschakeld. Gebruik de starthulp » **pag. 53**.
- Tijdens het in- of uitschakelen van de elektronische parkeerrem kunnen geluiden te horen zijn.
- Het systeem voert af en toe automatische en hoorbare tests uit in de geparkeerde wagen indien de elektronische parkeerrem al enige tijd niet meer is gebruikt.



## Auto Hold-functie

✓ Niet geldig voor de motor 1,4L 110 kW met automatische versnellingsbak met 8 versnellingen



**Afb. 194** Onder in de middenconsole: toets van de Auto Hold-functie.

Het controlelampje van de **(A)** » **afb. 194** -toets blijft branden zolang de functie Auto Hold ingeschakeld is.

Na inschakeling helpt de Auto Hold-functie de bestuurder om de wagen vaak of enige tijd stil te houden met draaiende motor, bijvoorbeeld op een helling, voor een rood verkeerslicht of in situaties met veel verkeer waarbij u telkens weer moet stoppen en wegrijden.

De ingeschakelde Auto Hold-functie verhindert automatisch dat de stilstaande wagen zich verplaatst, zonder dat u het rempedaal hoeft in te trappen.

Nadat de Auto Hold-functie heeft vastgesteld dat de wagen stilstaat en het rempedaal is

gelost, houdt ze de wagen tegen. U kunt de voet van het rempedaal halen.

Als de bestuurder het rempedaal kort intrapt of het gaspedaal intrapt om verder te rijden, dan laat de functie Auto Hold de rem los. De wagen gaat conform de helling rijden.

Als bij stilstaande wagen een van de voorwaarden voor werking van de Auto Hold-functie niet langer is vervuld, wordt die functie uitgeschakeld en gaat het controlelampje van de toets uit » **afb. 194**. De elektronische parkeerrem wordt indien nodig ingeschakeld om de wagen op een veilige manier te parkeren » **(A)**.

### Voorwaarden om de wagen tegen te houden met functie Auto Hold

- Het bestuurdersportier is gesloten.
- De bestuurder draagt de veiligheidsgordel.
- De motor draait.

### De functie Auto Hold in- en uitschakelen

Druk op de toets **(A)** » **(A)**. Het controlelampje in de toets gaat uit wanneer de functie Auto Hold uitgeschakeld is.

### Automatisch in- en uitschakelen van de functie Auto Hold

Indien voordat het contact wordt uitgezet de functie Auto Hold werd ingeschakeld met de

**(A)**-toets, blijft de functie ingeschakeld na het opnieuw aanzetten van het contact.

Werd de functie Auto Hold niet ingeschakeld, dan blijft ze automatisch uitgeschakeld na het opnieuw aanzetten van het contact.

**De functie Auto Hold wordt automatisch ingeschakeld als aan de volgende voorwaarden is voldaan** (aan alle punten moet tegelijk » **(A)** voldaan zijn):

1. De **gestopte** wagen wordt op een vlakke ondergrond of op een helling op zijn plaats gehouden met het rempedaal.
2. De motor draait "correct".

**De functie Auto Hold wordt automatisch uitgeschakeld als aan de volgende voorwaarden is voldaan:**

1. Indien een van de voorwaarden vermeld in » **pag. 279**, **Voorwaarden om de wagen tegen te houden met functie Auto Hold** niet langer is vervuld.
2. Als de motor onregelmatig draait of een storing vertoont.
3. Als de motor wordt uitgezet of afslaat.
4. **Schakelbak:** Als u tegelijk koppelt en het gaspedaal intrapt.  
*Automatische versnellingsbak:* Als u het gaspedaal intrapt.
5. *Automatische versnellingsbak:* Als een van de banden slechts een minimaal »

contact met de bodem heeft, bijv. bij gekruiste assen.

### ⚠ ATTENTIE

De intelligente technologie in de Auto Hold-functie kan de limieten opgelegd door de natuurkundige wetten niet overwinnen en werkt enkel binnen de eigen grenzen van het systeem. Het grotere comfort dat de Auto Hold-functie biedt mag nooit aanleiding zijn tot het nemen van grotere risico's.

- Laat uw wagen nooit met draaiende motor en met ingeschakelde functie Auto Hold achter.
- De Auto Hold-functie kan de wagen niet altijd bergop stilhouden of bergaf voldoende remmen, bijv. bij een glad of bevroren wegdek.

### i Let op

Voordat u een wasstraat binnenrijdt, schakelt u de Auto Hold-functie altijd uit, aangezien de automatische inschakeling van de elektronische parkeerrem schade kan veroorzaken.

## Remstabiliserings- en remhulpssystemen

### Controlelampjes



#### Spring aan

Storing in ESC of ABS, of uitschakeling door systeem. Het controlelampje brandt ook bij een storing in het ABS, omdat de ESC samenwerkt met het ABS.



#### Knippert

ESC of ASR in werking.



#### Spring aan

ASR handmatig buiten werking gesteld.

Of: ESC in Sport-modus » pag. 282.



#### Spring aan

Storing in ABS, of werkt niet.

De lampjes gaan branden wanneer het contact wordt ingeschakeld en moeten na circa 2 seconden weer uitgaan, wat overeenkomt met de duur van de functiecontrole.

## Remstabiliseringsystemen

### Elektronische stabiliseringscontrole (ESC)

De ESC draagt in hoge mate bij aan de veiligheid. Dit systeem reduceert het slipgevaar en verbetert de rijstabiliteit van de wagen. Rijdynamische grensgevallen, zoals oversturen en ondersturen van de wagen of doordraaien van de aangedreven wielen, worden door de ESC herkend. Door gerichte remingrepen en een reductie van het motorkoppel wordt de wagen gestabiliseerd. Zodra de ESC regelend ingrijpt, knippert het controlelampje in het instrumentenpaneel.

In de ESC zijn het antiblokkeersysteem (ABS), de remassistent (HBA), de aandrijfslipregeling (ASR), het elektronisch sperdifferentieel (EDS), de elektronische regeling van het aandrijfkoppel (XDS) en de aanhangwagenstabilisator\* verenigd.

De ESC draagt bovendien bij aan de stabiliteit van de wagen door het draaikoppel te wijzigen.

De ASR kan buiten werking worden gesteld in die situaties waarin u wilt dat de wielen slippen » pag. 282.

### Antiblokkeersysteem (ABS)

Het ABS voorkomt dat de wielen blokkeren, wanneer wordt geremd tot kort voor stilstand van de wagen. Daardoor blijft de wagen ook bij een noodstop bestuurbaar. Het rempedaal

zonder onderbreking intrappen - niet pompen! Dat er wordt geregeld merkt men aan het pulseren van het rempedaal.

Bij wijzigingen aan het onderstel of aan het remsysteem kan de werking van het ABS ernstig worden belemmerd.

### Remkrachtassistent (HBA)

De remkrachtassistent kan de remweg verkorten. De remkracht wordt verhoogd, als de bestuurder in noodsituaties het rempedaal snel intrapt. Daarbij moet het rempedaal zo lang ingetrapt worden, tot het gevaar geweken is.

### Aandrijfstipregeling (ASR)

De ASR mindert de aandrijfkracht van de motor bij doordraaiende wielen en past de kracht aan de rijbaanomstandigheden aan. Daardoor wordt het weggrijden, accelereren en bergopwaarts rijden vergemakkelijkt.

### Elektronisch sperdifferentieel (EDS)

Het EDS remt een doorslippend wiel af en brengt de aandrijfkracht over op het andere aangedreven wiel. Deze functie is beschikbaar tot een snelheid van ongeveer 100 km/u (62 mpu).

Opdat de schijfrem van het afgeremde wiel niet te warm wordt, wordt het EDS bij buitengewoon sterke belasting automatisch uitgeschakeld. De wagen blijft functioneren. Zodra

de rem is afgekoeld, wordt het EDS automatisch weer ingeschakeld.

### Rijstabilisatie van de wagen met aanhangwagen\*

Als u een wagen bestuurt met aanhanger, geldt het volgende: het samenstel wagen/aanhanger heeft de neiging om te slingeren. Zodra de aanhanger de slingering overdraagt naar de wagen en deze wordt gedetecteerd door de ESC, reageert deze automatisch en remt het trekkend voertuig af tot de slingering weer binnen de systeemlimiet valt en stabiliseert zo het geheel. De stabilisatie van het samenstel wagen/aanhanger is niet beschikbaar in alle landen » pag. 315.

### Elektronische regeling van het aandrieffkoppel (XDS)

Bij het nemen van een bocht maakt het differentieel van de aandrijfassen het mogelijk dat het buitenwiel sneller draait dan het binnenwiel. Op deze wijze ontvangt het wiel dat sneller draait (buitenwiel) minder aandrieffkoppel dan het binnenwiel. Dit kan veroorzaken dat in bepaalde omstandigheden het koppel afgeleverd aan het binnenwiel te hoog is en dit zou slippens veroorzaken. Het buitenwiel ontvangt daarentegen minder aandrieffkoppel dan wat deze zou kunnen overbrengen. Dit kan leiden tot een gripverlies in de aandrijfassen, in dit geval aan de vooras, hetgeen zich uit in onderstuur of "verlenging" van de baan.

Het XDS kan, via de sensoren en signalen van de ESC, dit effect waarnemen en corrigeren.

Het XDS remt via de ESC het binnenwiel, zodat het effect van het teveel aan aandrieffkoppel van dit wiel wordt opgeheven. Dit zal ertoe leiden dat de door de bestuurder gekozen lijn preciezer zal worden uitgevoerd.

Het XDS werkt in combinatie met de ESC en blijft altijd actief, hoewel de ASR uitgeschakeld zou zijn of de ESC in Sport-modus staat of uitgeschakeld is.

### Vervolgongevalreductiesysteem

Het vervolgongevalreductiesysteem (Multi Collision Brake) bestaat uit een automatisch remmanoeuvre dat wordt geactiveerd door het airbagregelapparaat. De activering gebeurt wanneer bij een ongeval het airbagregelapparaat vertragingen boven het activeringsniveau vaststelt en het remmen wordt geregeld door het ESC-systeem.

Het vervolgongevalreductiesysteem helpt de bestuurder in geval van een ongeval door in te grijpen op de remming en zo het risico op doorslippen en daarmee verdere aanrijdingen te voorkomen.

Tijdens het ongeluk zijn de volgende acties bepalend voor automatische remming:

- Wanneer de bestuurder het gaspedaal intrapt, vindt geen automatische remming plaats.

- Zodra de remdruk veroorzaakt door het rempedaal hoger is dan de remdruk in het systeem, zal de wagen handmatig remmen.
- Als zich een storing voordoet in het ESC-systeem, is het vervolgongevalreductiesysteem niet beschikbaar.

### ⚠ ATTENTIE

Als u snel over bevroren, gladde of natte ondergrond rijdt, dan kunt u de controle over de wagen verliezen, en kunnen u en de inzittenden ernstig gewond raken.

- De systemen ESC, ABS, ASR, EDS of elektronische regeling van het aandrijfkoppel kunnen de grenzen van de natuurkundige wetten niet overschrijden. Dit geldt in het bijzonder bij glad of nat wegdek. Als de systemen in het regelbereik komen, dient de snelheid direct aan de weg- en verkeersomstandigheden te worden aangepast. De toename van veiligheidssystemen mag er niet toe leiden dat de bestuurder meer risico's gaat nemen. Anders bestaat er gevaar voor ongelukken.
- Let op dat het gevaar voor ongelukken groter wordt als u snel rijdt, in het bijzonder in bochten en bij een gladde of natte rijbaan, en wanneer u te weinig afstand houdt. De systemen ESC, ABS, remkrachtassistent, EDS of elektronisch beheer van het aandrijfkoppel kunnen niet voorkomen dat ongelukken gebeuren: gevaar voor ongevallen!

- **Trek voorzichtig op in geval van gladde wegdekken (bijv. bij ijs en sneeuw). Ondanks de regelsystemen kunnen de aangedreven wielen doorslippen en zo de rijstabiliteit negatief beïnvloeden - gevaar voor ongevallen!**

### i Let op

- Het ABS en de ASR grijpen normaliter uitsluitend in als de banden op de vier wielen identiek zijn. Een verschillende afrolomtrek van de banden kan tot een niet-gewenste vermindering van het motorvermogen leiden.
- Als de beschreven systemen ingrijpen kunnen bedrijfsgeluiden optreden.
- Als het controlelampje  of  oplicht, is er sprake van een afwijkende situatie » pag. 91.
- Wijzigingen aan de wagen (bijv. aan de motor, aan het remsysteem, aan het onderstel of een andere wiel-bandcombinatie) kunnen de werking van het ABS, ASR en EDS beïnvloeden.

### De ESC en ASR in- en uitschakelen

ESC wordt automatisch ingeschakeld wanneer de motor wordt aangezet en werkt enkel met draaiende motor; het bevat de systemen ABS, EDS en ASR.

De ASR-functie moet enkel uitgeschakeld worden in situaties waarin niet voldoende tractie wordt gehaald.

Naargelang de afwerking en versie bestaat de mogelijkheid om enkel ASR uit te schakelen of ESC in stand "Sport" te activeren.

### De ASR in- en uitschakelen

- De ASR kan worden uit- en ingeschakeld met het infotainmentsysteem » pag. 94. Bij wagens met informatiesysteem voor de bestuurder\* wordt de overeenkomstige melding getoond.

Bij uitgeschakelde ASR gaat ook het controlelampje  branden in het instrumentenpaneel.

### De ESC uit- en inschakelen in modus "Sport"

- De ESC in "Sport"-modus kan worden uit- en ingeschakeld met het infotainmentsysteem » pag. 94. Bij wagens met informatiesysteem voor de bestuurder\* wordt de overeenkomstige melding getoond.

Bij ingeschakelde "Sport"-functie wordt het ingrijpen van de ESC om de wagen te stabiliseren en van de aandrijfslipregeling (ASR<sup>1)</sup>) beperkt. Ook gaat het controlelampje  branden in het instrumentenpaneel.

### ESC in stand "Offroad"<sup>2)</sup>

Met de draaiknop (Driving Experience button) selecteert u het Offroad-profiel om het in te schakelen » pag. 239. Alle tussenkomsten van de ESC zoals die van ASR, EDS en het ABS-systeem passen zich aan het terrein met onregelmatige ondergrond aan.

In de volgende uitzonderlijke situaties kan het zin hebben om het Offroad-profiel te activeren zodat de wielen kunnen slippen:

- Bij het "losschommelen" van de vastgerekende wagen.
- Rijden in diepe sneeuw of bij losse ondergrond.
- Bij het rijden op hobbelige rijbanen met sterk onbelaste wielen (diagonale verdraaiing van de assen).
- Steile hellingen afrijden met remmen op onverhard terrein.

Voor uw veiligheid wordt het aanbevolen om het Offroad-profiel uit te zetten wanneer het niet strikt noodzakelijk is.

Voor het **uitschakelen** van het "Offroad"-profiel selecteert u een andere rijmodus.

### ESC in stand "Snow"<sup>2)</sup>

Met de draaiknop (Driving Experience button) selecteert u het "Snow"-profiel om het in te schakelen » pag. 239. De tussenkomsten van de aandrijfslipregeling ASR passen zich aan de grip van besneeuwde wegen aan.

Voor het **uitschakelen** van het "Snow"-profiel selecteert u een andere rijmodus.

### ⚠ ATTENTIE

**U moet ESC Sport alleen inschakelen als de rijvaardigheid en de verkeerssituatie dit toelaten. Slipgevaar!**

- Met de ESC in Sport-stand is de stabiliserende werking beperkt om een meer sportief rijgedrag mogelijk te maken. De aangedreven wielen kunnen doorslippen, waardoor ook de wagen kan slippen.

### ⚠ ATTENTIE

Het Offroad-profiel mag enkel worden gekozen of de ASR mag enkel worden uitgeschakeld indien de ervaring van de bestuurder en de verkeerssituatie het toelaten. Slipgevaar!

- Bij actief Offroad-profiel is de stabiliseringsfunctie beperkt. Vooral bij gladde en glibberige rijbaan kunnen de aangedreven wielen doorslippen en kan zo ook de wagen slippen.

### Let op

Indien de ASR wordt uitgeschakeld of het Sport-profiel wordt geselecteerd, wordt het snelheidsregelsysteem\* uitgezet.

## Parkeren

### Inparkeren

Houd rekening met de wettelijke bepalingen wanneer u de wagen parkeert.

Let op het volgende wanneer u de wagen parkeert: »

<sup>1)</sup> In wagens met vierwiel aandrijving wordt de ASR volledig uitgeschakeld » .

<sup>2)</sup> Enkel voor 4Drive-modellen.

- Parkeer de wagen op een geschikte, stevige ondergrond »» ⚠
- Schakel de elektronisch parkeerrem in »» pag. 277.
- Zet in geval van een automatische versnellingsbak de keuzehendel in stand **P**.
- Stop de motor en schakel het contact uit. Het stuurwiel licht draaien, om het stuurslot te vergrendelen.
- Schakel op vlak terrein en hellingen de eerste versnelling van de schakelbak, of de achteruitversnelling op hellingen in, en haal uw voet van het koppelingspedaal.
- Neem bij het uitstappen alle autosleutels mee.

### Ook op steile hellingen

Draai voordat u de motor uitzet het stuurwiel zodanig dat, als de geparkeerde wagen in beweging zou komen, de wagen tegen de stoeprand rolt.

- Draai de voorwielen op hellingen zodanig dat ze tegen de stoeprand drukken.
- Draai de voorwielen op hellingen zodanig dat ze naar het midden van de weg wijzen.

### ⚠ ATTENTIE

- Parkeer niet in omgevingen waarin het hete uitlaatsysteem in contact kan komen met droog gras, struikgewas, uitgelopen

brandstof of andere ontvlambare materialen.

- Laat passagiers niet in een gesloten wagen, mogelijk kunnen ze de portieren of ruiten niet openen. Door gesloten portieren kan de redding moeilijker verlopen.
- Nooit kinderen zonder toezicht in de wagen achterlaten. Ze zouden bijvoorbeeld de handrem los kunnen maken en/of de versnellings-/keuzehendel bewegen en zo de wagen ongecontroleerd in beweging kunnen zetten.
- Afhankelijk van het jaargetijde kunnen in een geparkeerde wagen levensgevaarlijke temperaturen bereikt worden.

## Hulpsystemen om te parkeren en manoeuvreren

### Inparkeersysteem (Park Assist)\*

#### Inleiding tot thema

Het inparkeersysteem is een bijkomende functie van de ParkPilot »» pag. 292 die de bestuurder helpt een geschikte plek te vinden om te parkeren op de volgende manieren:

- recht en schuin achteruit te parkeren in een geschikte plek
- recht vooruit te parkeren in een geschikte plek
- vooruit een rechte parkeerplaats te verlaten.

In auto's met inparkeersysteem en in de fabriek ingebouwd infotainmentsysteem worden het gebied vooraan, achteraan en aan de zijkanten, alsook de positie van de obstakels ten opzichte van de auto getoond.

Het inparkeersysteem heeft een aantal beperkingen die eigen zijn aan het systeem en het gebruik ervan vereist bijzondere aandacht door de bestuurder »» ⚠.

### ⚠ ATTENTIE

De technologie van het inparkeersysteem heeft een aantal beperkingen die eigen zijn aan het systeem zelf en aan het gebruik van ultrasoonsensoren. Het gebruik van het inparkeersysteem mag nooit aanleiding zijn tot het nemen van grotere risico's. Ondanks het systeem moet de bestuurder te allen tijde opmerkzaam blijven.

- Iedere onbedoelde beweging van de wagen kan ernstig letsel tot gevolg hebben.
- De snelheid en de rijstijl aanpassen aan het zicht, het weer, het wegdek en het verkeer.
- Het oppervlak van bepaalde voorwerpen en kledingstukken kan de signalen van de ultrasoonsensoren niet weerkaatsen. Het systeem kan deze voorwerpen en personen met de genoemde kleding niet of niet goed detecteren.
- Externe geluidsbronnen kunnen de signalen van de ultrasoonsensoren beïnvloeden. In bepaalde omstandigheden kan dit ertoe leiden dat de aanwezigheid van personen of voorwerpen niet vastgesteld wordt.
- De ultrasoonsensoren kunnen dode hoeken hebben waarin personen en objecten niet kunnen worden waargenomen.
- Houd altijd de omgeving van de auto in het oog, aangezien de ultrasoonsensoren kleine kinderen, dieren en bepaalde voorwerpen niet in alle situaties perfect opmerken.

### ⚠ ATTENTIE

Het snel draaien van het stuur bij het in- of uitparkeren met het inparkeersysteem kan ernstige letsels tot gevolg hebben.

- Neem het stuur niet vast tijdens manoeuvres voor het in- en uitparkeren, zolang het systeem dit niet vraagt. Doet u dit wel, dan wordt het systeem buiten werking gesteld tijdens het manoeuvre en wordt het parkeerproces geannuleerd.

### ⓘ VOORZICHTIG

- In bepaalde omstandigheden detecteren de ultrasoonsensoren geen obstakels zoals bijv. aanhangerdissels, stangen, vangrails, palen, dunne bomen of een achterklep die openstaat of wordt geopend; dergelijke obstakels kunnen de auto beschadigen.
- Bepaalde accessoires die achteraan op de auto gemonteerd zijn, zoals een fietsendrager, kunnen de werking van het inparkeersysteem verstoren en schade veroorzaken.
- Het inparkeersysteem gebruikt geparkeerde voertuigen, stoepranden en andere voorwerpen als referentie. Let erop dat de banden en velgen niet beschadigd raken bij het parkeren. Onderbreek zo nodig het parkeer manoeuvre om schade aan de auto te vermijden.
- De ultrasoonsensoren van de bumper kunnen beschadigd of verschoven worden

indien ze een slag krijgen, bijv. bij het in- of uitparkeren.

- Bij het schoonmaken met hogedrukreinigers of dampstralers om de ultrasoonsensoren te reinigen, alleen kort direct sproeien en altijd een afstand van meer dan 10 cm aanhouden.
- Een kentekenplaat of kentekenplaathouder voor- of achteraan met afmetingen die groter zijn dan de opening voor de kentekenplaat, of een gebogen of vervormde kentekenplaat kan ertoe leiden dat:
  - er verkeerde detecties plaatsvinden.
  - de sensoren zicht verliezen.
  - het parkeer manoeuvre wordt geannuleerd of het systeem slecht parkeert.
- Indien een van de ultrasoonsensoren defect raakt, wordt de overeenkomstige zone van deze sensorengroep (vooraan of achteraan) uitgeschakeld en kan ze niet worden geactiveerd tot de storing is verholpen. De sensoren van de andere bumper kunnen dan nog steeds op normale wijze gebruikt worden. Indien er een storing is in het systeem, wordt het aanbevolen om naar een gespecialiseerde werkplaats te gaan. SEAT raadt u aan om daarvoor een SEAT-dealer te raadplegen.



**i Let op**

- Om een degelijke werking van het systeem te garanderen, houdt u de ultrasoonsensoren schoon, ijs- en sneeuwvrij, plakt u er niets op en bedekt u ze ook niet.
- Door bepaalde geluidsbronnen, zoals hobbelig asfalt of straatstenen, en het lawaai van andere voertuigen kan het inparkeersysteem of de ParkPilot verkeerde waarschuwingen afgeven. De aanwezigheid van metalen voorwerpen kan ook het manoeuvre hinderen.
- Om vertrouwd te raken met het systeem en zijn functies, beveelt SEAT aan om te oefenen met de bediening van het systeem op een plaats met weinig verkeer of in een parking.

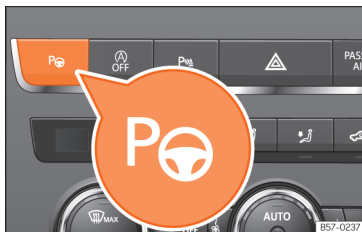
**Beschrijving van het inparkeersysteem**

**Afb. 195** Boven in de middenconsole: toets om het inparkeersysteem in te schakelen.

De onderdelen van het inparkeersysteem zijn de ultrasoonsensoren in de voor- en achterbumper, de toets **P** » » » **afb. 195** om het systeem in en uit te schakelen, en de aanwijzingen op het scherm van het instrumentenpaneel.

**Vereiste voorwaarden om in te parkeren**

- De aandrijfslipregeling (ASR) moet ingeschakeld zijn » » » **pag. 282**.
- Snelheid bij het passeren van de parkeerplaats (recht parkeren): niet hoger dan ongeveer **40 km/u (25 mpu)**.
- Snelheid bij het passeren van de parkeerplaats (schuin parkeren): niet hoger dan ongeveer **20 km/u (12 mpu)**.

- Een afstand tussen **0,5 en 2,0 meter** aanhouden bij het passeren van de parkeerplaats.
- Lengte van de parkeerplaats (recht parkeren): **lengte van de wagen + 0,8 meter**.
- Breedte van de parkeerplaats (schuin parkeren): **breedte van de wagen + 0,8 meter**.
- Niet sneller rijden dan ca. **7 km/u (4 mpu)** bij het inparkeren.

**Vereiste voorwaarden om uit te parkeren (enkel recht parkeren)**

- De aandrijfslipregeling (ASR) moet ingeschakeld zijn » » » **pag. 282**.
- Lengte van de parkeerplaats: **lengte van de wagen + 0,5 meter**.
- Niet sneller rijden dan ca. **7 km/u (4 mpu)** bij het uitparkeren.

**Voortijdig beëindigen of automatisch onderbreken van de manoeuvres om in of uit te parkeren**

Het inparkeersysteem onderbreekt de manoeuvres voor het in- of uitparkeren in de volgende gevallen:

- Er wordt gedrukt op de toets **P**.
- Een snelheid van ca. 7 km/u (4 mpu) wordt overschreden.
- De bestuurder neemt de controle over het stuur over.



- De parkeer manoeuvre wordt niet afgerond binnen ca. 6 minuten na activering van de stuurhulp.
- Er is een storing in het systeem [het systeem is tijdelijk niet beschikbaar].
- De ASR wordt uitgeschakeld.
- De ASR of ESC grijpt in om te regelen.
- Het bestuurdersportier wordt geopend.

Om het manoeuvre weer te beginnen, mogen deze gevallen zich niet voordoen en drukt u opnieuw op de toets **P**.

### Bijzonderheden

Het inparkeersysteem heeft een aantal beperkingen die eigen zijn aan het systeem. Om die reden is het bijvoorbeeld niet mogelijk om ermee in of uit te parkeren in scherpe bochten.

Bij het in- en uitparkeren klinkt een kort signaal om de bestuurder te vragen de vooruit- of achteruitversnelling te schakelen (naargelang het geval). Bij de volgende manoeuvres geeft het hulpsysteem de verandering van versnelling aan de bestuurder aan, uiterlijk wanneer het continu geluidssignaal verschijnt (object aanwezig op  $\leq 30$  cm) in de Park Pilot.

Wanneer het inparkeersysteem draait aan het stuur met stilstaande auto, verschijnt op het scherm van het instrumentenpaneel daarnaast ook het symbool **P**. Houd het

rempeedaal ingetrapt zolang het symbool in het instrumentenpaneel blijft branden, zodat de wielen draaien met stilstaande wagen. Op die manier heeft het systeem minder manoeuvres nodig om het parkeren af te ronden.

### Rijden met een aanhangwagen

Het inparkeersysteem kan niet worden ingeschakeld als de in de fabriek ingebouwde trekhaak **» pag. 308** op een elektrische wijze op de aanhangwagen aangesloten is.

### Na het verwisselen van een wiel

Indien na het verwisselen van een wiel de auto niet langer juist in- of uitparkeert, kan het zijn dat de omtrek van het nieuwe wiel anders is en dat het systeem zich daaraan moet aanpassen. Deze aanpassing is automatisch en gebeurt tijdens het rijden. Enkele minuten langzaam draaien in beide richtingen en met lage snelheid [20 km/u [12 mpu]] kan bijdragen aan dat aanpassingsproces **»  $\Delta$  in Inleiding tot thema op pag. 285**.

## Een parkeermodus selecteren



**Afb. 196** Op het display van het instrumentenpaneel: beperkte weergave van het inparkeersysteem.

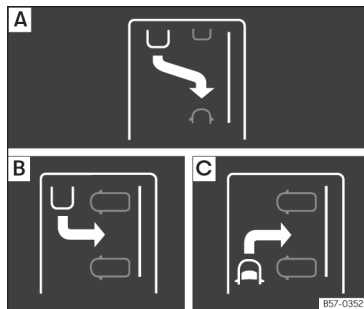

**Afb. 197** Op het display van het instrumentenpaneel: indicatie van de parkeermodi.

De parkeerhulp beschikt over 3 parkeermodi: **»**

- A Achteruit recht parkeren.
- B Achteruit schuin parkeren.
- C Vooruit schuin parkeren.

### Een parkeermodus selecteren met voorafgaand passeren van de parkeerplaats

Na activering van het inparkeersysteem en detectie van een parkeerplaats wordt op het scherm van het instrumentenpaneel een parkeermodus voorgesteld. Het inparkeersysteem selecteert automatisch de parkeermodus. De geselecteerde modus wordt getoond op het scherm van het instrumentenpaneel »» **afb. 196**. Ook wordt de beperkte weergave van de andere mogelijke parkeermodi getoond »» **afb. 197**. Indien de modus geselecteerd door het systeem niet overeenkomt met de gewenste modus, kunt u een andere modus selecteren door opnieuw te drukken op de toets **P** »» **afb. 195**.

- Er moet voldaan zijn aan de vereiste voorwaarden om te kunnen inparkeren met het inparkeersysteem »» **pag. 286**.

- Druk op toets **P**.
- Als het systeem is ingeschakeld, brandt een controlelampje in de toets **P**. Daarnaast wordt op het scherm van het instrumentenpaneel de geselecteerde parkeermodus getoond en in de beperkte weergave de andere parkeermodus waarnaar u kunt wisselen.
- Schakel het knipperlicht in van de zijde van de weg waar u wilt parkeren. Op het display in het instrumentenpaneel wordt de desbetreffende zijde van het wegdek weergegeven. Indien geen knipperlicht wordt gekozen, parkeert het systeem standaard aan de rechterzijde in rijrichting.
- Druk indien nodig de toets **P** opnieuw in om te veranderen naar de volgende parkeermodus.
- Nadat gewisseld is naar alle mogelijke parkeermodi, wordt het systeem uitgeschakeld wanneer u opnieuw drukt op de toets **P**.
- Druk zo nodig opnieuw op de toets **P** om het systeem weer te activeren.

- Volg de aanwijzingen op het scherm van het instrumentenpaneel zonder uw aandacht van het verkeer af te wenden en ga met de auto naast de parkeerplaats staan.

### Speciaal geval van schuine parkeerplaats om vooruit in te parkeren zonder voorafgaand passeren van de parkeerplaats

- Er moet voldaan zijn aan de vereiste voorwaarden om te kunnen inparkeren met het inparkeersysteem »» **pag. 286**.
- Rijd vooruit naar de parkeerplaats zonder de aandacht van het verkeer af te wenden en stop de auto.
- Druk de toets **P** eenmaal in.
- Als het systeem is ingeschakeld, brandt een controlelampje in de toets **P**. Daarnaast wordt op het scherm van het instrumentenpaneel de geselecteerde parkeermodus getoond zonder beperkte weergave.
- Laat het stuur los »» **Δ** in **Inleiding tot thema op pag. 285**.

## Parkeren met het inparkeersysteem

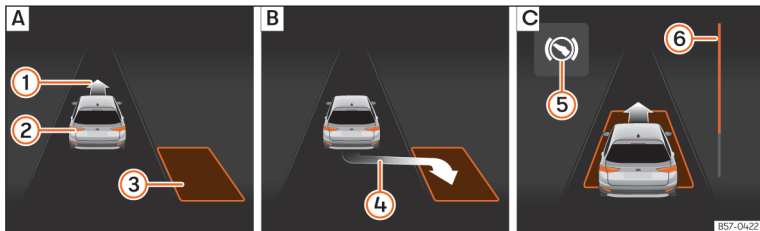

**Afb. 198** Op het display van het instrumentenpaneel: recht parkeren. **[A]** Een parkeerplaats zoeken. **[B]** Positie om te parkeren. **[C]** Manoeuvreren.

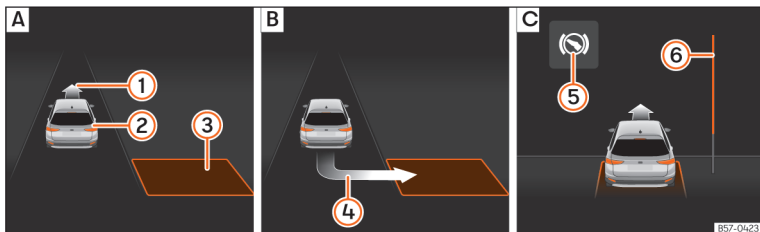

**Afb. 199** Op het display van het instrumentenpaneel: schuin parkeren. **[A]** Een parkeerplaats zoeken. **[B]** Positie om te parkeren. **[C]** Manoeuvreren.

- ① Aanwijzing om vooruit te rijden
- ② Uw wagen
- ③ Parkeerplaats gedetecteerd
- ④ Aanwijzing om te parkeren
- ⑤ Aanwijzing om het rempedaal in te trappen
- ⑥ Voortgangsbalk

Er moet voldaan zijn aan alle nodige voorwaarden om te kunnen inparkeren met het inparkeersysteem » pag. 286 en de parkeermodus moet geselecteerd zijn » pag. 287.

### Parkeren

- Kijk naar de weergave op het scherm van het instrumentenpaneel of de parkeerplaats gedetecteerd werd als "geschikt" en de juiste positie bereikt werd om te parkeren » **afb.**

**198 [B]** of » **afb. 199 [B]**. De plaats wordt beschouwd als "geschikt" indien op het scherm van het instrumentenpaneel de aanwijzing om te parkeren ④ verschijnt.

- Stop de auto en schakel na een korte pauze de achteruitversnelling in.
- Laat het stuur los » **Δ** in Inleiding tot thema op pag. 285. »

• Let op het volgende bericht: **Ingreep in stuurinrichting actief. Let op uw omgeving!**. Terwijl u de omgeving goed in het oog houdt, accelereert u voorzichtig tot maximaal 7 km/u (4 mpu). Tijdens het parkeermanoeuvre neemt het systeem **enkel** het sturen over. **Als bestuurder moet u accelereren, zo nog koppelen, van versnelling veranderen en remmen.**

• Keer terug tot het continue signaal van de ParkPilot klinkt; **OF:** keer terug tot op het scherm van het instrumentenpaneel de aanwijzing van vooruitrijden verschijnt » » **afb. 198 C** of » » **afb. 199 C**; **OF:** keer terug tot op het scherm van het instrumentenpaneel de melding **Park Assist beëindigd** verschijnt. De voortgangsbalk **6** geeft de af te leggen afstand aan » » pag. 290.

• Trap het rempedaal in tot het inparkeersysteem klaar is met draaien aan het stuur; **OF:** tot het symbool **5** op het scherm van het instrumentenpaneel uitgaat.

• Eerste versnelling inschakelen.

• Rijd vooruit tot het continue signaal van de ParkPilot klinkt; **OF:** rijd vooruit tot op het scherm van het instrumentenpaneel de aanwijzing voor achteruitrijden verschijnt. Het inparkeersysteem rijdt de auto vooruit en achteruit tot hij in het midden van de parkeerplaats staat » » **afb. 198 C** of » » **afb. 199 C**.

• Voor een optimaal resultaat wacht u aan het eind van elk manoeuvre tot het inparkeersysteem klaar is met draaien aan het stuur.

Het parkeermanoeuvre eindigt wanneer een overeenkomstige melding verschijnt op het scherm van het instrumentenpaneel en eventueel een geluidssignaal klinkt.

### Voortgangsbalken

De voortgangsbalk » » **afb. 198 6** en » » **afb. 199 6** toont op symbolische wijze de nog af te leggen afstand op het scherm van het instrumentenpaneel. Hoe groter de afstand, hoe voller de voortgangsbalk. Bij het vooruitrijden vermindert de inhoud van de voortgangsbalk naar boven, bij het achteruitrijden naar onderen.

#### **i** Let op

**Indien tijdens het parkeren het manoeuvre vroegtijdig beëindigd wordt, is het resultaat mogelijk niet optimaal.**

## Uitparkeren met de parkeerhulp (enkel rechte parkeerplaatsen)

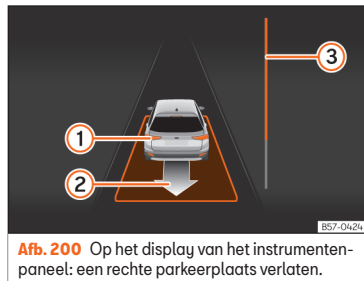

**Afb. 200** Op het display van het instrumentenpaneel: een rechte parkeerplaats verlaten.

- ① Eigen auto met ingeschakelde achteruitversnelling
- ② Aanwijzing van het voorgestelde manoeuvre voor het uitparkeren
- ③ Voortgangsbalk om de nog af te leggen afstand aan te geven

### Uitparkeren (rechte parkeerplaats)

Er moet voldaan zijn aan de vereiste voorwaarden om te kunnen uitparkeren met het inparkeersysteem » » pag. 286.

• Druk op toets **P** » » **afb. 195**. Als het systeem is ingeschakeld, brandt een controlelampje in de toets **P**.

- Schakel het knipperlicht in van de zijde van de weg waar u de parkeerplaats wenst te verlaten.
- Schakel de achteruitversnelling in.
- Laat het stuur los »» **△ in Inleiding tot thema op pag. 285.** Let op het volgende bericht: **Ingreep in stuurinrichting actief. Let op uw omgeving!** Terwijl u de omgeving goed in het oog houdt, accelereert u voorzichtig tot maximaal 7 km/u (4 mpu). Bij het uitparkeren neemt het systeem **enkel** het sturen over. **Als bestuurder moet u accelereren, zo nog koppelen, van versnelling veranderen en remmen.**
- Rijd achteruit tot het continue signaal van de ParkPilot klinkt; **OF:** rijd achteruit tot op het scherm van het instrumentenpaneel de aanwijzing voor vooruitrijden verschijnt. De voortgangsbalk »» **afb. 200 ③** geeft de afstand aan die moet worden afgelegd »» **pag. 290.**
- Trap het rempedaal in tot het inparkeersysteem klaar is met draaien aan het stuur; **OF:** trap het rempedaal in tot het symbool **Ⓢ** op het scherm van het instrumentenpaneel uitgaat.
- Rijd vooruit tot het continue signaal van de ParkPilot klinkt; **OF:** rijd vooruit tot op het scherm van het instrumentenpaneel de aanwijzing voor achteruitrijden verschijnt. Het inparkeersysteem rijdt de auto vooruit en achteruit tot de parkeerplaats verlaten kan worden.

- De auto kan de parkeerplaats verlaten wanneer een overeenkomstige melding verschijnt op het scherm van het instrumentenpaneel en eventueel een geluidssignaal klinkt. Neem de besturing over met de draaihoek die door het inparkeersysteem werd afgesteld.
- Verlaat de parkeerplaats terwijl u rekening houdt met het verkeer.

### Automatisch bedienen van de remmen door het inparkeersysteem

Het inparkeersysteem helpt de bestuurder in bepaalde gevallen met remmen.

Het is altijd de verantwoordelijkheid van de bestuurder om op tijd te remmen »» **△.**

#### Automatische remingreep om de toegestane snelheid niet te overschrijden

Om te voorkomen dat de toegestane snelheid van ca. 7 km/u (4 mph) wordt overschreden bij het in- en uitparkeren, kan een automatische remingreep plaatsvinden. Na de automatische remingreep kunnen de manoeuvres voor het in- of uitparkeren voortgezet worden.

Er vindt slechts één automatische remingreep plaats voor elke poging tot in- of uitparkeren. Indien opnieuw de snelheid van ca. 7 km/u (4

mpu) wordt overschreden, wordt de overeenkomstige handeling onderbroken.

#### Automatisch bedienen van de remmen om schade te verminderen

In bepaalde omstandigheden kan het inparkeersysteem de auto automatisch afremmen bij een obstakel, door het rempedaal kort te bedienen en blijven bedienen »» **△.** Vervolgens moet de bestuurder het rempedaal intrappen.

Een automatische remingreep om de schade te beperken leidt ertoe dat het parkeermanoeuvre wordt beëindigd.

#### **△ ATTENTIE**

**De automatische remingreep van het inparkeersysteem mag nooit aanleiding zijn tot het nemen van grotere risico's. Ondanks het systeem moet de bestuurder te allen tijde opmerkzaam blijven.**

- **Het inparkeersysteem heeft een aantal beperkingen die eigen zijn aan het systeem. In bepaalde situaties werkt de automatische remingreep mogelijk enkel op beperkte wijze of helemaal niet.**
- **Blijf altijd paraat om de auto op elk ogenblik te remmen.**
- **Het automatisch remmen stopt na ongeveer 1,5 seconde. Rem vervolgens zelf de auto.**

## Hulpsystemen om te parkeren en manoeuvreren (Park Pilot)

### Inleiding tot thema

Deze hulpsystemen helpen u bij het parkeren en manoeuvreren:

- **Parkeerhulp Plus** » pag. 293. Waarschuwt de bestuurder middels visuele en akoestische meldingen voor gedetecteerde obstakels voor en achter de wagen.
- **Hulp bij het achteruit parkeren** » pag. 296. Waarschuwt de bestuurder middels visuele en akoestische meldingen voor obstakels gedetecteerd achter de wagen » pag. 296.

### ⚠ ATTENTIE

- Houd altijd het verkeer en de directe omgeving van de wagen ook zelf in het oog. De hulpsystemen kunnen de oplettendheid van de bestuurder niet vervangen. De verantwoordelijkheid rust altijd bij de bestuurder.
- De sensoren hebben dode hoeken waarin personen en objecten niet kunnen worden waargenomen. Let in het bijzonder op kinderen en dieren.

- Zorg altijd dat u visueel contact heeft met de omgeving van de wagen: gebruik ook de spiegels.

### ⓘ VOORZICHTIG

De functies van de parkeerhulp kunnen beïnvloed worden door diverse factoren die kunnen leiden tot schade:

- Onder bepaalde omstandigheden kan het systeem bepaalde objecten niet detecteren:
  - kettingen, aanhangerdissels, stangen, vangrails, palen en dunne bomen.
  - Objecten die zich hoger dan de sensoren bevinden, zoals uitstekende delen van een muur.
  - Objecten met bepaalde oppervlakken of structuren, zoals uitstekende delen in een hekwerk of stuifsnieuw.
- Het oppervlak van bepaalde voorwerpen en kledingstukken kan de signalen van de ultrasoonsensoren niet weerkaatsen. Het systeem kan deze voorwerpen en personen met de genoemde kleding niet goed detecteren.
  - Externe geluidsbronnen kunnen de signalen van de sensoren beïnvloeden. Dit kan ertoe leiden dat de aanwezigheid van personen of voorwerpen niet vastgesteld wordt.
  - Kleine hindernissen die reeds zijn gemeld door een waarschuwing, kunnen bij het na-

deren uit het meetbereik van het systeem verdwijnen en daarom niet meer worden gemeld. Ook bepaalde voorwerpen zoals hoge stoepranden worden door het systeem soms niet waargenomen, waardoor de onderkant van de wagen beschadigd kan raken.

- Indien de waarschuwingen van de parkeerhulp wordt genegeerd, kan de wagen aanzienlijke schade oplopen.
- Schade aan de radiatorgrille, bumpers, wielkast en onderzijde van de wagen kan de oriëntatie van de sensoren wijzigen. Dit kan weer invloed hebben op de werking van de parkeerhulp. Laat de wagen door een gespecialiseerde werkplaats repareren.
- Een kentekenplaat of kentekenplaathouder met afmetingen die groter zijn dan de opening voor de kentekenplaat, of een gebogen of vervormde kentekenplaat kan ertoe leiden dat er verkeerde detecties plaatsvinden of de sensoren zicht verliezen.

### ⓘ Let op

- De grafische weergave op het display van het infotainmentsysteem heeft een geringe vertraging.
- In specifieke gevallen kan het systeem een waarschuwing geven terwijl zich geen obstakel in het detectiegebied bevindt:

- hobbelige bodems, straatstenen of wegen met hoogstaand gras.
- externe ultrasone systemen in de buurt, zoals gemonteerd op andere voertuigen.
- hevige regenval, een flinke sneeuwbuï, hagel of dichte uitlaatgassen.
- indien de kentekenplaat niet perfect bevestigd is op het bumperoppervlak.
- toppen van hellingen.
- Om een degelijke werking te garanderen, houdt u de sensoren schoon, ijs- en sneeuwvrij en plakt u er niets op.
- Bij het schoonmaken met hogedrukreinigers of dampstralers alleen kort direct op de sensoren sproeien en altijd een afstand van meer dan 10 cm aanhouden.
- Bepaalde accessoires die vooraan op de auto gemonteerd zijn, zoals een kentekenplaat houder met reclame, kunnen de werking van de parkeerhulp verstoren.
- Het wordt aanbevolen om het parkeren te oefenen op een plaats zonder verkeer.
- U kunt het volume en de toonhoogte alsmede de indicaties wijzigen »» pag. 297.
- Let op de aanwijzingen voor rijden met een aanhanger »» pag. 298.

## Parkeerhulp plus\*

### Beschrijving

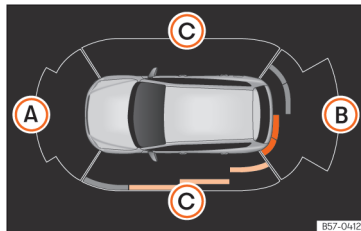

**Afb. 201** Weergave van parkeerhulp op het display van het infotainmentsysteem.

Het **parkeerhulpstelsel Plus** assisteert de bestuurder met behulp van visuele en akoestische waarschuwingen voor gedetecteerde obstakels voor en achter de auto.

De bumpers beschikken over geïntegreerde sensoren. Zodra ze een obstakel detecteren, wordt dat gemeld met geluidsignalen en in het infotainmentsysteem »» **afb. 201**.

Indien u een obstakel nadert, kunt u weten of dat van de voor- of achterkant van de auto komt door verschillende geluidsfrequenties te kiezen.

Het detectiebereik van de sensoren zijn ongeveer:

- Ⓐ 1,20 m
- Ⓑ 1,60 m
- Ⓒ 0,90 m

Naarmate een obstakel wordt genaderd, verhoogt de frequentie van de akoestische signalen. Op 0,30 m hoort u een constant signaal: zet de wagen stil!

Indien de scheidingsafstand wordt aangehouden, vermindert het volume van de waarschuwing na ongeveer 4 seconden.

Om de volledige omgeving van de wagen te kunnen weergeven, moet de wagen enkele meter naar voren of achteren bewogen worden. Zo worden de ontbrekende zones afgezocht en wordt de aanwezigheid van obstakels aan de zijkanten van de auto getoond Ⓒ.

### Bijzonderheden van ParkPilot met perifere weergave

In de volgende situaties wordt de afgezochte zone aan de zijkant van de auto automatisch verborgen:

- Wanneer een portier wordt geopend.
- Als de ASR is uitgeschakeld.
- Als de ASR of ESC aan het regelen zijn.
- Wanneer de auto meer dan ca. 3 minuten blijft stilstaan.

## Bediening van de parkeerhulp

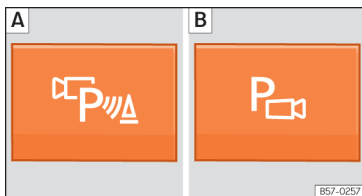

**Afb. 202** Middenconsole: toets van de parkeerhulp (naargelang de versie).

### Handmatige in- en uitschakeling van de parkeerhulp

- Druk de toets **P** eenmaal in.

### Handmatige uitschakeling van de weergave van de parkeerhulp (de geluidssignalen blijven actief)

- Druk op een toets van het hoofdmenu van het in de fabriek gemonteerde infotainment-systeem.
- **OF:** druk op de functietoets **TERUG** .

### Automatische inschakeling van de parkeerhulp

- Schakel de achteruitversnelling in.
- **OF:** indien u vooruit rijdt met een snelheid van minder dan 15 km/u (9 mpu) en een obstakel nadert, wordt dat gedetecteerd wanneer het zich op minder dan ongeveer 95 cm

bevindt. Indien de automatische inschakeling actief is, wordt een beperkte weergave getoond.

- **OF:** als de wagen achteruit beweegt.

### Automatische uitschakeling van de parkeerhulp

- Zet de keuzehendel in stand **P**.
- **OF:** rijd sneller dan 15 km/u (9 mpu) vooruit.

### Tijdelijk uitschakelen van het geluid van de parkeerhulp

- Op de functietoets drukken.

### Wisselen van beperkte weergave naar de weergave op het volledige scherm

- Schakel de achteruitversnelling in.
- **OF:** druk op de figuur van de wagen in de beperkte weergave.

### Wisselen naar het beeld van de achteruitrijhulp (Rear View Camera "RVC")

- Schakel de achteruitversnelling in.
- **OF:** druk op de functietoets **RVC**.

Wanneer het systeem wordt ingeschakeld, hoort u een signaal ter bevestiging en het toetsymbool licht op.

## Automatische activering

Zodra de **Parkeerhulp Plus** automatisch wordt geactiveerd, wordt de figuur van de wagen samen met de segmenten weergegeven op het display.

Ze functioneert enkel wanneer de snelheid voor het eerst wordt verlaagd tot onder circa 15 km/u (9 mpu).

Als de parkeerhulp wordt uitgeschakeld via de toets **P** , moet vervolgens als volgt te werk worden gegaan om deze weer in te schakelen naar automatische activering:

- Schakel het contact uit en weer aan.
- **OF:** sneller dan ongeveer 15 km/u (9 mpu) vooruit rijden.
- **OF:** de hendel in stand **P** zetten en eruit halen.
- **OF:** de automatische activering in- en uitschakelen in het infotainmentsysteem.

De automatische activering van de parkeerhulp kan worden in- en uitgeschakeld in het infotainmentsysteem **pag. 98:**

- Schakel het contact in.
- Druk op de functietoets > **SETUP** > **Parkeren en manoeuvreren**.
- Selecteer de optie **Automatische activering**. Indien het vakje aangevinkt is, is de functie ingeschakeld.



Als het systeem automatisch geactiveerd werd, klinkt enkel een geluidssignaal wanneer de obstakels aan de voorzijde zich op een afstand van minder dan ongeveer 50 cm bevinden.

### ⓘ VOORZICHTIG

De automatische inschakeling van de parkeerhulp werkt enkel indien men heel traag rijdt. Als de rijstijl niet wordt aangepast aan de omstandigheden, kan dit een ongeval met ernstige letsels tot gevolg hebben.

### Segmenten van de visuele indicatie

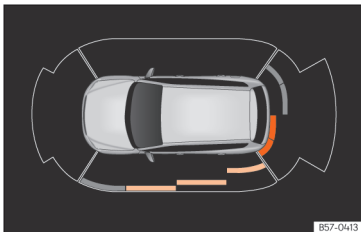

**Afb. 203** Weergave van parkeerhulp op het display van het infotainmentsysteem.

De optische weergave van de segmenten werkt op de volgende wijze:

- **Witte segmenten:** het obstakel bevindt zich op meer dan ongeveer 30 cm, bui-

ten het traject en tegen de rijrichting in. Ze worden ook getoond wanneer de elektronische parkeerrem is ingeschakeld.

- **Gele segmenten:** de obstakels bevinden zich binnen het traject van de wagen en op meer dan ongeveer 30 cm afstand.
- **Rode segmenten:** de obstakels bevinden zich op minder dan ongeveer 30 cm afstand.

Een spoor geeft het geplande traject naar voren of achteren aan, volgens de ingeschakelde versnelling.

Wanneer het obstakel zich in de richting van de wagen bevindt, is steeds het overeenkomstige waarschuwingssignaal te horen.

Bij het aanduiden van het voorlaatste segment, betekent dit dat de botszone bereikt is. In de botszone worden obstakels in rood weergegeven (ook obstakels buiten de af te leggen weg). Zet de wagen stil! » » » ⚠ in Inleiding tot thema op pag. 292, » » » ⓘ in Inleiding tot thema op pag. 292 !

Indien de auto is uitgerust met het Top View Camera-systeem, verschijnt de visuele aanduiding van de parkeerhulp in dit systeem afhankelijk van de geselecteerde weergave.

### De indicaties en akoestische signalen aanpassen

De indicaties en akoestische signalen kunnen worden ingesteld in het infotainmentsysteem » » pag. 94:

#### Instellingen

<b>Automatische activering</b>	On/off
<b>Volume voor*</b>	Het volume voorin en aan de zijkant.
<b>Volume achter*</b>	Volume achterin.
<b>Volume verlagen</b>	Als de parkeerhulp is ingeschakeld, wordt het volume van audiobron verlaagd volgens de gekozen optie.
<b>Instellingen/scherpte van de klank voorin*</b>	Toon van het geluid voorin.
<b>Instellingen/scherpte van de klank achterin*</b>	Toon van het geluid achterin.

### Foutmeldingen

Indien op het instrumentenpaneel een foutmelding verschijnt in de parkeerhulp, is er een storing. »

Als deze storing niet is verdwenen voordat het contact wordt uitgeschakeld, wordt ze niet aangegeven de volgende keer dat de parkeerhulp wordt geactiveerd.

In geval van een defect aan een sensor achter, worden uitsluitend obstakels getoond in de zone **A** » » » **afb. 201**. In geval van een defect aan een sensor vooraan, worden uitsluitend obstakels getoond in de zone **B**. Het symbool **A** wordt getoond.

Het wordt aanbevolen de storing te laten repareren in een gespecialiseerde werkplaats.

## Rijden met een aanhangwagen

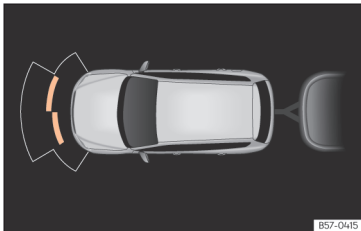

**Afb. 204** Weergave van de parkeerhulp op het scherm met aangekoppelde aanhangwagen.

Wanneer in wagens met in de fabriek gemonteerde trekhaak de aanhangwagen is aangesloten, worden de sensoren achteraan niet geactiveerd bij het schakelen van de achter-

uitversnelling of het drukken op de toets **P<sub>w</sub>**; de mogelijke obstakels aan de achterzijde en zijkanten van de wagen worden dan niet weergegeven op het scherm en ook niet aangegeven met geluidssignalen.

Op het display worden enkel de objecten getoond die worden gedetecteerd aan de voorzijde, terwijl de weergave van het traject wordt verborgen.

## Manoeuvrerremfunctie\*

De noodremfunctie dient om de kans op botsingen tot een minimum te beperken.

Afhankelijk van de uitrusting kan de manoeuvrerremfunctie bij actieve parkeerhulp het noodremmen activeren wanneer een obstakel met botsingsgevaar wordt waargenomen op het traject, in elke rijrichting.

De functie zal niet remmen indien de parkeerhulp als gevolg van een automatische activeering ingeschakeld is. Voor de werking moet de manoeuvreersnelheid tussen 2,5-10 km/u (1,5-6 mpu) liggen voor het gebied vooraan en tussen 1,5-10 km/u (1-6 mpu) voor het gebied achteraan.

Na een ingreep blijft de manoeuvrerremfunctie inactief in dezelfde rijrichting gedurende 5 meter. Na het veranderen van de versnelling of stand van de keuzehendel is de

functie weer actief. De beperkingen van de parkeerhulp zijn van toepassing.

De manoeuvrerremfunctie wordt afgesteld in het infotainmentsysteem met de functie-toets **☰** > **SETUP** > **Parkeren en manoeuvreren**.

- **on** – maakt het gebruik van de manoeuvrerremfunctie mogelijk.
- **off** – maakt het gebruik van de manoeuvrerremfunctie niet mogelijk.

## Tijdelijk uitschakelen van het noodremmen

- Wanneer de functie wordt uitgeschakeld met de toets **Manoeuvrerremfunctie** op het scherm van **Parkeerhulp** van het infotainmentsysteem.
- Wanneer een van de portieren, bagageruimte of achterklep worden geopend.

## Hulp bij het achteruit parkeren\*

### Beschrijving

De **hulp bij het achteruit parkeren** is een optische en akoestische assistent die waarschuwt voor obstakels die zich *achter* de wagen bevinden.



De bumper achter is voorzien van sensoren. Zodra ze een obstakel detecteren, wordt dat gemeld met geluidssignalen en visueel in het infotainmentsysteem.

Indien het systeem van Top View Camera\* geïnstalleerd is, waarschuwt de parkeerhulp achterin akoestisch voor voorwerpen die zich in de buurt van de achterzijde van de wagen bevinden; op het scherm van het infotainmentsysteem verschijnt het beeld van de Top View Camera\*, met een reële weergave van de voorwerpen rond de wagen.

Zorg ervoor dat de sensoren niet afgedekt worden door stickers, resten, vuil enz. omdat dan de werking van het systeem negatief wordt beïnvloed. Reinigingsinformatie » pag. 356.

Het detectiebereik van de sensoren achteraan is ongeveer:

- Zijkant: 0,60 m
- Centrale zone: 1,60 m

Naarmate een obstakel wordt genaderd, verhoogt de frequentie van de akoestische signalen. Op ongeveer 0,30 m hoort u een constant signaal: zet de wagen stil! »  in **Inleiding tot thema op pag. 292**, »  in **Inleiding tot thema op pag. 292!**

Indien de scheidingsafstand wordt aangehouden, vermindert het volume van de waarschuwing na ongeveer 4 seconden.

### Bediening van de parkeerhulp

#### Inschakelen van de parkeerhulp

- Schakel de achteruitversnelling in.

#### Uitschakelen van de parkeerhulp

- Zet de keuzehendel in stand **P**, **N** of **D** (voor automatische versnellingsbak) of ontkoppel de achteruitversnelling (voor schakelbak).

Indien de hendel in stand **N** of **D** wordt gezet, blijft het systeem nog ongeveer 8 seconden actief voordat het wordt uitgeschakeld. Tijdens deze periode wordt de parkeerhulp uitgeschakeld indien:

- de keuzehendelstand op **P** wordt gezet
- **OF** indien de wagen vooruit accelereert tot meer dan 15 km/u (9 mpu).

Indien het Top View Camera\*-systeem is geïnstalleerd, wordt de hulp bij het achteruit parkeren onmiddellijk gedeactiveerd zodra in achteruitversnelling wordt geschakeld.

#### Handmatige uitschakeling van de weergave van de parkeerhulp (de geluidssignalen blijven actief)

- Druk op een toets van het hoofdmenu van het in de fabriek gemonteerde infotainment-systeem.
- **OF**: druk op de functietoets **TERUG** .

#### Tijdelijk uitschakelen van het geluid van de parkeerhulp

- Op de functietoets  drukken. Indien het Top View Camera\*-systeem is geïnstalleerd, kan het geluid van de parkeerhulp niet tijdelijk uitgeschakeld worden.

#### Wisselen van beperkte weergave naar de weergave op het volledige scherm

- Schakel de achteruitversnelling in.
- **OF**: in wagens uitgerust met achteruitrijhulp (Rear View Camera "RVC") drukt u op het pictogram van de wagen van de beperkte weergave.

#### Wisselen naar het beeld van de achteruitrijhulp (Rear View Camera "RVC")

- Schakel de achteruitversnelling in.
- **OF**: druk op het pictogram van de functie **RVC**.

#### De indicaties en akoestische signalen aanpassen

De indicaties en akoestische signalen kunnen worden ingesteld in het infotainmentsysteem » pag. 94.

- **Volume achterin\***: volume aan de achterzijde.
- **Instellingen/scherpte van de klank achterin\***: toon van het geluid achterin. »

- **Volume verlagen:** als de parkeerhulp is ingeschakeld, wordt het volume van audiobron verlaagd volgens de gekozen optie.

### Foutmeldingen

Indien op het instrumentenpaneel een foutmelding verschijnt in de parkeerhulp, is er een storing.

Als deze storing niet is verdwenen voordat het contact wordt uitgeschakeld, wordt ze niet aangegeven de volgende keer dat de parkeerhulp wordt geactiveerd.

Als een sensor defect is, verschijnt op het display van het infotainmentsysteem het symbool .

Het wordt aanbevolen de storing te laten repareren in een gespecialiseerde werkplaats.

### Trekhaak

Wanneer in wagens met in de fabriek gemonteerde trekhaak de aanhangwagen aangesloten is, wordt de parkeerhulp niet geactiveerd wanneer de achteruitversnelling wordt ingeschakeld.

## Segmenten van de visuele indicatie

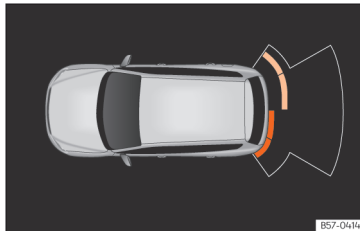

**Afb. 205** Weergave van parkeerhulp op het display van het infotainmentsysteem.



Met behulp van de segmenten aan de achterzijde van de wagen kan de afstand tot obstakels worden geschat.

De optische weergave van de segmenten werkt op de volgende wijze:

- **Witte segmenten:** het obstakel bevindt zich op meer dan ongeveer 30 cm, buiten het traject en tegen de rijrichting in. Ze worden ook getoond wanneer de elektronische parkeerrem is ingeschakeld.
- **Gele segmenten:** de obstakels bevinden zich binnen het traject van de wagen en op meer dan ongeveer 30 cm afstand.

- **Rode segmenten:** de obstakels bevinden zich op minder dan ongeveer 30 cm afstand.

Wanneer het obstakel zich in de rijrichting van de wagen bevindt, is steeds het overeenkomstige waarschuwingssignaal te horen.

Zodra de wagen een obstakel nadert, worden de segmenten dichterbij de wagen weergegeven. Ten laatste bij het aanduiden van het voorlaatste segment, betekent dit dat de botszone bereikt is. In de botszone worden obstakels in rood weergegeven (ook obstakels buiten de af te leggen weg). Niet verder achteruitrijden **»»  in Inleiding tot thema op pag. 292,  in Inleiding tot thema op pag. 292!**

### Bij uitrusting met Top View Camera\*

De segmenten worden niet weergegeven wanneer de auto Top View Camera\* heeft.

De parkeerhulp waarschuwt akoestisch voor voorwerpen die zich in de buurt van de achterzijde van de auto bevinden en op het scherm wordt het beeld van de Top View Camera\* getoond, hetgeen reeds een waarheidsgetrouwe weergave is van de voorwerpen rond de auto.

## Assistent voor manoeuvres met aanhangwagen (Trailer Assist)

### Inleiding tot thema

De assistent voor manoeuvres met aanhangwagen helpt de bestuurder bij het achteruitrijden en manoeuvreren met een aanhangwagen.

Door de draaiknop van de buitenspiegels te bewegen stuurt de assistent de aangekoppelde aanhangwagen. Als bestuurder moet u zelf accelereren, van versnelling veranderen en remmen!

### Beperkingen van het systeem

In bepaalde omstandigheden detecteert de camera geen obstakels zoals bijv. aanhangerrissels, stangen, vangrails, palen, dunne bomen of een achterklep die openstaat of wordt geopend; dergelijke obstakels kunnen de auto beschadigen.

Om de juiste werking van het systeem te garanderen, houdt u de camera schoon, ijs- en sneeuwvrij en plakt u er niets op. Zorg ervoor dat de dissel van de aanhangwagen niet bedekt wordt door externe invloeden.

Gebruik de assistent voor manoeuvres met aanhangwagen enkel wanneer de achterklep correct gesloten is.

### ⚠ VOORZICHTIG

De assistent voor manoeuvres met aanhangwagen neemt de omgeving van de wagen niet als referentie. Er vindt geen detectie van obstakels plaats. De bestuurder moet zelf evalueren of hij veilig kan manoeuvreren met de combinatie van wagen en aanhangwagen.

- **Let steeds op de beweging van de aanhangwagen en onderbreek zo nodig actief het manoeuvre om schade te vermijden. Zelfs bij een correcte bediening van de assistent voor manoeuvres met aanhangwagen kan het in zeldzame gevallen voorkomen dat de aanhangwagen anders beweegt dan ingesteld.**

- **Vertrouw niet enkel op de aanwijzingen op het display in het instrumentenpaneel.**

### i Let op

De assistent voor manoeuvres met aanhangwagen wordt automatisch uitgeschakeld na ongeveer 10 minuten sinds de activering. De assistent wordt ook uitgeschakeld indien de bestuurder geen actie onderneemt binnen ongeveer 3 minuten.

### Vereisten

Voor de werking van de assist voor manoeuvres met aanhangwagen gelden de volgende vereisten:

- De motor draait.
- De ESC is ingeschakeld.
- Het bestuurdersportier en de achterklep zijn gesloten.
- De buitenspiegels zijn niet ingeklapt.
- Er is een aanhangwagen met één of twee niet-gelede assen aangekoppeld en elektrisch verbonden.
- De wagen en de aanhangwagen samen staan stil.
- De maximale buigingshoek is niet overschreden.
- De lengte van de dissel van de aanhangwagen werd bepaald.

### De lengte van de dissel van de aanhangwagen bepalen

De assistent voor manoeuvres met aanhangwagen kan de lengte van de dissel van de aanhangwagen bepalen met een aantal draaimanoeuvres of bochttrajecten. Hoe nauwkeuriger de lengte van de dissel wordt bepaald, hoe grotere hoeken beschikbaar zijn om te manoeuvreren. De assistent verdeelt de maximaal beschikbare eindaanlagen van de hoekindicator in vier niveaus: ca. 30°, 45°, 60° en 75°.



**i Let op**

Om technische redenen kan de assistent niet altijd de aanhangwagens met led-achterlichten correct detecteren.

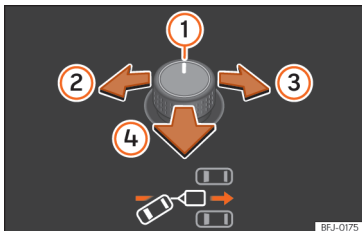
**Bedienen**

**Afb. 206** Draaiknop van de buitenspiegels: hoek van de aanhangwagen instellen.

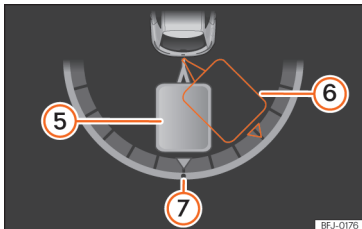

**Afb. 207** Display van het instrumentenpaneel: achteruitrijden.

Legenda van **afb. 206**, » **afb. 207**:

- ① Draaiknop van de buitenspiegels
- ② Oriëntatie van de aanhangwagen naar links
- ③ Oriëntatie van de aanhangwagen naar rechts
- ④ De wagen in de richting van de trekhaak bewegen.
- ⑤ Werkelijke positie van de aanhangwagen
- ⑥ Doelpositie van de aanhangwagen
- ⑦ Nulpositie van de hoekindicator

**De wagen met aanhangwagen bedienen**

Er moet voldaan zijn aan de voorwaarden van het systeem » **pag. 299**.

- Schakel de achteruitversnelling in.
- Druk op toets **P<sub>R</sub>**.
- Laat het stuur los » **⚠**.
- Beweeg de draaiknop tot de gewenste richting is bereikt » **afb. 206**. Op het scherm van het instrumentenpaneel verschijnt ter oriëntatie een voorstelling van de wagen met aanhangwagen in de actuele positie » **afb. 207**.
- Rijd achteruit door traag te accelereren. Let op de omgeving!
- Corrigeer zo nodig de hoek met de draaiknop. Druk de knop naar links of rechts: de combinatie verplaatst zich naar links of

rechts. Druk de knop achteruit: de wagen volgt de aanhangwagen.

- Rijd achteruit en vooruit tot de gewenste positie is bereikt.
- Het manoeuvre eindigt wanneer een overeenkomstige melding verschijnt op het scherm van het instrumentenpaneel en eventueel een geluidssignaal klinkt.

**Automatisch bedienen van de remmen**

De assistent voor manoeuvres met aanhangwagen helpt de bestuurder in bepaalde situaties met remmen.

Het is altijd de verantwoordelijkheid van de bestuurder om op tijd te remmen » **⚠**.

In de volgende situaties kunnen de remmen automatisch bediend worden en de functie worden uitgeschakeld:

- Er wordt een bepaalde snelheid overschreden.
- De bestuurder neemt het stuur vast. De wagen wordt automatisch geremd tot stilstand.
- Er wordt gedrukt op de toets **P<sub>R</sub>** tijdens het manoeuvre of het bestuurdersportier wordt geopend.

**⚠ ATTENTIE**

Het snel draaien aan het stuur kan ernstige letsels veroorzaken.

- Neem het stuur niet vast tijdens het manoeuvre zolang het systeem dit niet vraagt.
- **Uitzondering:** Indien er zich een gevaarlijke situatie voordoet, grijp dan in en neem het sturen over.

### **ATTENTIE**

Het automatisch remmen mag nooit aanleiding zijn tot het nemen van grotere risico's. Ondanks het systeem moet de bestuurder te allen tijde opmerkzaam blijven.

- De assistent voor manoeuvres met aanhangwagen heeft een aantal beperkingen die eigen zijn aan het systeem. In bepaalde situaties werkt de automatische remming mogelijk enkel op beperkte wijze of helemaal niet.
- Blijf altijd paraat om de auto op elk ogenblik te remmen.
- Het automatisch remmen eindigt ongeveer 1,5 seconde nadat de wagen tot stilstand is gebracht. Rem vervolgens zelf de wagen.

### **Let op**

Wanneer de assistent actief is, kunnen de buitenspiegels niet worden afgesteld. De opgeslagen instelling voor de buitenspiegel van de bestuurder kan wel worden geactiveerd » pag. 137.

## **Oplossing van problemen**

### **Camera zonder zicht, storingsmelding, het systeem wordt uitgeschakeld**

- Reinig de camera of verwijder mogelijke stickers of accessoires » pag. 356.
- Controleer of er zichtbare schade is.

### **Het systeem gedraagt zich niet zoals verwacht**

Er kunnen verschillende oorzaken zijn:

- De camera is vuil » pag. 356. Naast vuil en sneeuw kan het zicht van de camera ook worden beperkt door resten van schoonmaakmiddel of een deklaag.
- Er moet voldaan zijn aan de voorwaarden van het systeem » pag. 299.
- De camera is bedekt met water.
- De wagen is beschadigd in de buurt van de camera, bijv. wegens een aanrijding tijdens het parkeren.
- Het gezichtsveld van de camera is geblokkeerd door een accessoire, bijv. een fietsendrager.
- Er zijn wijzigingen aangebracht aan het lakwerk in de buurt van de camera of structurele wijzigingen, bijv. aan de voorzijde van de wagen of aan het onderstel.

### **Oplossing voor alle gevallen**

- Zet het systeem tijdelijk uit.

- Controleer of er zich een van de hierboven beschreven oorzaken voordoet.
- Nadat het probleem is verholpen, schakelt u het systeem opnieuw in.
- Indien het systeem zich vreemd blijft gedragen, laat het dan nakijken in een gespecialiseerde werkplaats.

## **Omgevingscamerasysteem (Top View Camera) \***

### **Inleiding tot thema**

Met behulp van 4 camera's genereert het systeem een voorstelling die op het scherm van het infotainmentsysteem wordt getoond. De camera's zitten in de grille, in de buitenspiegels en in de achterklep.

De functies en voorstellingen van het omgevingscamerasysteem kunnen variëren naar gelang of de wagen ParkPilot heeft of niet.

### **ATTENTIE**

Met het beeld van de camera's kan de afstand waarop de obstakels (personen, voertuigen enz.) zich bevinden niet nauwkeurig berekend worden, het onachtzaam gebruik van dit systeem kan dus ongevallen en ernstige letsels veroorzaken. »

- De cameralenzen vergroten en vervormen het gezichtsveld en de voorwerpen zien er op het scherm anders en minder nauwkeurig uit.
- Sommige voorwerpen kunnen niet of slechts vaag getoond worden, bijvoorbeeld smalle palen of hekken, wegens de resolutie van het scherm of indien de lichtomstandigheden onvoldoende zijn.
- De camera's hebben dode hoeken waarin personen en objecten niet kunnen worden waargenomen.

### ⚠ ATTENTIE

De intelligente technologie in het omgevingscamerasysteem (Top View Camera\*) kan de limieten opgelegd door de natuurkundige wetten niet overwinnen en werkt enkel binnen de eigen grenzen van het systeem. Het grotere comfort dat het omgevingscamerasysteem biedt mag nooit aanleiding zijn tot het nemen van grotere risico's. Indien het systeem nalatig of onbedoeld gebruikt wordt, kunnen ongevallen en ernstige letsels veroorzaakt worden. Ondanks het systeem moet de bestuurder te allen tijde opmerkzaam blijven.

- Snelheid en rijstijl aanpassen aan het weer, het wegdek, het zicht en de verkeersomstandigheden.
- Laat u niet afleiden van het verkeer door de beelden op het scherm.

- Houd altijd de omgeving van de wagen in het oog, aangezien de camera's kleine kinderen, dieren en bepaalde voorwerpen niet in alle situaties perfect opmerkt.
- Het systeem kan wellicht niet alle zones duidelijk weergeven.

### ⓘ VOORZICHTIG

- De beelden van de camera op het scherm zijn enkel tweedimensionaal. Door gebrek aan ruimtelijk dieptezicht is het mogelijk dat uitstekende voorwerpen of putten in het wegdek moeilijk of helemaal niet waar te nemen zijn.
- In bepaalde omstandigheden neemt de camera voorwerpen zoals stangen, vangrails, palen en dunne bomen niet waar, hetgeen kan leiden tot schade aan de wagen.
- Het systeem toont de hulplijnen en -vakken onafhankelijk van de omgeving van de wagen, er worden geen voorwerpen gedetecteerd. De bestuurder moet zelf beoordelen of de wagen past in de parkeerplaats.

## Omgevingscamerasysteem

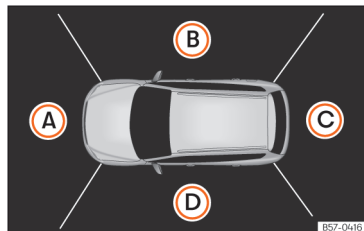

**Afb. 208** Weergave van het omgevingscamerasysteem: luchtperspectief

Er kan gekozen worden tussen vier verschillende weergaven:

- Ⓐ Gebied van camera vooraan
- Ⓑ Gebied van camera rechts
- Ⓒ Gebied van camera achteraan
- Ⓓ Gebied van camera links

Functietoetsen:

- ✕ Actuele voorstelling verlaten.
- ☼ De weergave aanpassen: helderheid, contrast en kleur.
- 📷 Driedimensionale weergaven
- 🔊 Naargelang de uitrusting: geluid van ParkPilot in- en uitschakelen.



Door de beelden van alle camera's te combineren, wordt het luchtperspectief gegeneerd  » » **afb. 208**. Het luchtperspectief kan worden geselecteerd door te drukken op de wagen binnen de zone.

Door te drukken op de verschillende gebieden » » **afb. 208** (A) tot (D) van het luchtperspectief of beperkte luchtperspectief kan de overeenkomstige weergave worden geselecteerd.

### Nodige voorwaarden om het omgevingscamerasysteem te gebruiken

- De portieren en achterklep moeten gesloten zijn.
- Het beeld moet duidelijk en betrouwbaar zijn. Zo moet bijvoorbeeld de lens van de camera schoon zijn.
- Het gebied rond de wagen moet duidelijk en volledig worden getoond.
- De zone om te parkeren of manoeuvreren moet een effen oppervlak zijn.
- De wagen mag **niet** zwaar belast zijn aan de achterzijde.
- De bestuurder moet vertrouwd zijn met het systeem.
- De wagen mag geen schade vertonen in de buurt van de camera's. Als de stand of de inbouwhoek van de camera's is veranderd, bijvoorbeeld na een aanrijding van achteren,

moet een gespecialiseerde werkplaats het systeem nakijken.

### Bijzonderheden

De camerabeelden van het omgevingscamerasysteem zijn enkel tweedimensionaal. Door gebrek aan ruimtelijke diepte is het moeilijk of zelfs onmogelijk om putten in de weg of voorwerpen die uitsteken uit de bodem of uit andere voertuigen te herkennen op het scherm.

Bij de volgende omstandigheden lijkt het of voorwerpen of andere voertuigen dichterbij of verder weg zijn op het scherm dan in werkelijkheid:

- Bij het overgaan van een vlakke ondergrond naar een helling.
- Bij het overgaan van een helling naar een vlakke ondergrond.
- Als achter in de wagen te veel lading ligt.
- Als de wagen in de buurt van uitstekende voorwerpen komt. Deze voorwerpen kunnen buiten de zichtbaarheidshoek van de camera's vallen.

### Rijden met een aanhangwagen

Het omgevingscamerasysteem verbergt in de zone van de achtercamera alle oriëntatiehulplijnen wanneer de af fabriek gemonteerde trekhaak elektrisch is verbonden met een aanhangwagen » » **pag. 308**.

### Let op

Om vertrouwd te raken met het omgevingscamerasysteem en zijn functies, beveelt SEAT aan om te oefenen met de bediening van het systeem op een plaats met weinig verkeer of in een parking.

## In- en uitschakelen

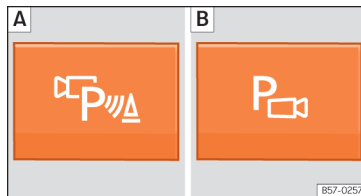

**Afb. 209** Middenconsole: toets voor het handmatig activeren/deactiveren van het omgevingscamerasysteem wanneer het in combinatie met het parkeerhulpsysteem ([A]) of het Park Pilot-systeem achteraan ([B]) wordt gebruikt.

### Handmatig inschakelen

- Druk **eenmaal** op de toets  » » **afb. 209**.

Op het scherm van het infotainmentsysteem wordt het luchtperspectief getoond » » **afb. 208**. Als u drukt op de toets  bij meer dan 15 km/u (9 mpu), wordt het beeld niet getoond. »

### Automatische inschakeling

- Schakel de achteruitversnelling in.
- **OF:** De wagen rijdt achteruit.

Het camerabeeld achter de wagen wordt getoond in de modus van schuin parkeren met beperkt luchtperspectief.

### Handmatige uitschakeling

- Druk *opnieuw* op de toets  **afb. 209**.
- **OF:** druk op een toets van het af fabriek gemonteerde infotainmentsysteem, bijvoorbeeld de toets .
- **OF:** druk op de functietoets **X**.



### Automatisch uitschakelen

- Rijd sneller dan ongeveer 15 km/u (9 mpu) vooruit.
- **OF:** schakel het contact uit. Het menu van het omgevingscamerasysteem verdwijnt meteen.

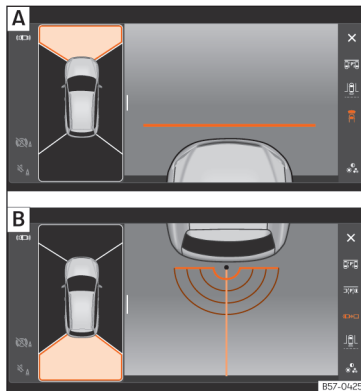
## Weergaven van het omgevingscamerasysteem (modi)



**Afb. 210** Weergave op het display van het omgevingscamerasysteem: [A] Voorcamera: weergave terreinrijden. [B] Achtercamera: weergave terreinrijden.

-  Naargelang de uitrusting: geluid van ParkPilot in- en uitschakelen.
- X** Weergave van het omgevingscamerasysteem verlaten.
-  De weergave aanpassen: helderheid, contrast en kleur.

De geselecteerde weergave wordt rechts op het scherm getoond. In het beperkte lucht-

perspectief aan de linkerkant verschijnt de weergave geel gemarkeerd. Daarnaast worden in de rechtermarge van het beeld de mogelijke menuopties en weergaven (de zogenaamde "modi") van de camera in kwestie getoond. De op dat moment actieve weergave (modus) wordt duidelijk aangegeven.



De rode lijnen die worden getoond komen overeen met een afstand van ca. 40 cm ten opzichte van de wagen.

### Weergaven van het luchtperspectief (vo-gelvlucht)

*Hoofdmodus:*

-  De wagen en directe omgeving worden van boven weergegeven. Naargelang de uitrusting kan ook het traject van ParkPilot worden getoond.

*Driedimensionale weergaven:*

-  De wagen en omgeving worden van boven weergegeven.
-  De wagen en omgeving worden schuin van boven weergegeven.
-  De wagen en omgeving worden schuin weergegeven.

Door met uw vinger over het scherm van het infotainmentsysteem te gaan in de richting van de pijlen, kunt u de gezichtshoek wijzigen in de driedimensionale weergaven van de wagen en zijn omgeving.

### Weergaven van de voorcamera (vooraanzicht)

 Verkeer in dwarsrichting. Deze weergave helpt om te letten op verkeer dat van links, voren en rechts komt, en kan bijv. worden gebruikt om garages of smalle uitritten te verlaten.

 Schuin parkeren. Het gebied voor de wagen wordt getoond. Als hulpmiddel worden de oriëntatielijnen weergegeven.

 Terreinrijden. Het gebied direct voor de wagen wordt van boven weergegeven. Bijvoorbeeld in een glooiing om het gebied direct voor de wagen te zien.

### Weergaven van de zijcamera (zijaanzicht)

 Links en rechts. De gebieden direct aan de zijanten van de wagen worden van boven weergegeven, om nauwkeuriger rond mogelijke obstakels te kunnen rijden.

 De zijkant van de bestuurder of bijrijder wordt getoond, gezien van boven. Dit maakt het mogelijk om de dode hoeken langs de wagen weer te geven.

### Weergaven van de achtercamera (achter-aanzicht)

 Schuin parkeren. Het gebied achter de wagen wordt getoond. Ter oriëntatie worden hulplijnen weergegeven.

 Recht parkeren. Het gebied direct achter de wagen wordt getoond. De vakken en hulplijnen in kleur dienen als oriëntatie.

 Terreinrijden of functie aanhangwagen aankoppelen. Het achterste deel van de wagen wordt getoond.

In wagens met af fabriek gemonteerde trekhaak worden groene en rode halfronde hulplijnen getoond. De hulplijnen geven de afstand tot de trekhaak aan. De afstand tussen de (groene en rode) hulplijnen bedraagt ongeveer 30 cm. De oranje hulplijn geeft naargelang de draaihoek van het stuur de vooraf berekende richting van de trekhaak aan.

 Verkeer in dwarsrichting. Deze weergave helpt om te letten op verkeer dat van links, achteren en rechts komt, en kan bijv. worden gebruikt om garages of smalle uitritten te verlaten.

## Achteruitrijhulp (Rear View Camera)\*

### Veiligheidsaanwijzingen en gebruiksinstructies

#### ATTENTIE

- De achteruitrijhulp kan niet heel nauwkeurig de afstand tot obstakels meten noch kan hiermee meer bereikt worden dan zonder de hulp. Daarom bestaat er mogelijk gevaar voor ongevallen en zware verwondingen als het achteloos of zonder de nodige aandacht wordt gebruikt. De bestuurder moet altijd de omgeving nauwkeurig observeren zodat de bewegingen in alle veiligheid gebeuren.
- De cameralens vergroot en vervormt het gezichtsveld en dit kan voorwerpen anders weergeven dan ze in werkelijkheid zijn. Dit effect zorgt ook voor een vervormde weergave van afstanden.
- Door de schermresolutie of door de lichtomstandigheden kunnen bepaalde voorwerpen niet of slechts gedeeltelijk worden getoond. Let op palen, afsluitingen, hekken of kleine boompjes die de wagen kunnen beschadigen doordat ze onzichtbaar zijn op het scherm.
- De achteruitrijhulp heeft hoeken waarin mogelijk geen personen of voorwerpen



worden weergegeven. Houd altijd goed de omgeving van de wagen in het oog.

- Ondanks het systeem moet de bestuurder te allen tijde opmerkzaam blijven. Controleer altijd het parkeer manoeuvre en de omgeving van de wagen.
- Laat u niet afleiden van het verkeer door de beelden op het scherm.
- De beelden zijn enkel tweedimensionaal. Het is mogelijk dat uitstekende voorwerpen of putten in het wegdek moeilijk of helemaal niet waar te nemen zijn.
- De lading van de wagen beïnvloedt de weergave van de oriëntatielijnen »» **afb. 211**. De breedte van deze lijnen vermindert volgens het niveau van de lading. Let op voor de omgeving van de wagen als het interieur of de bagageruimte geladen is.
- Bij de volgende omstandigheden lijkt het of voorwerpen of andere voertuigen dichterbij of verder weg zijn op het scherm dan in werkelijkheid. Let vooral op in de volgende gevallen:
  - Bij het overgaan van een vlakke ondergrond naar een helling en vice versa.
  - Als in de wagen te veel lading ligt.
  - Als de wagen dichterbij voorwerpen komt die niet op het oppervlak liggen of die uitsteken vanaf een steunpunt op de grond. Deze voorwerpen kunnen bij het achteruitrijden buiten de gezichtsveld van de camera vallen.

### Let op

- Bijzondere aandacht is vereist als de bestuurder nog niet met het systeem vertrouwd is.
- De achteruitrijhulp is niet beschikbaar indien de achterklep openstaat.

## Gebruiksaanwijzingen

Een in de greep van de achterklep ingebouwde camera helpt de bestuurder bij het achteruit parkeren of manoeuvreren »» **pag. 247**.

Het beeld van de camera wordt weergegeven samen met enkele geprojecteerde oriëntatielijnen op het display van het infotainmentsysteem. Onderaan is een deel van de bumper te zien, als referentiepunt voor de bestuurder.

### Achteruitrijhulp instellen

De achteruitrijhulp biedt de gebruiker de mogelijkheid om *helderheid*, *contrast* en *kleur* van het beeld in te stellen.

Om die instellingen uit te voeren:

- Stop de voertuig op een veilige plaats zonder het contact of het infotainmentsysteem uit te schakelen.
- Trek de handrem aan.
- Schakel de achteruitversnelling in.

- Druk op de functietoets  op het scherm.
- Voer de gewenste instellingen uit door te drukken op de functietoetsen -/+ , of door de schuifknop te bewegen.

### Vereiste omstandigheden om te parkeren en te manoeuvreren met de achteruitrijhulp

Gebruik het systeem in de volgende gevallen niet:

- Als geen betrouwbaar beeld te zien is of als het vervormd is, of als de lens vuil is.
- Als het gebied achter de wagen slechts onvolledig te zien is.
- Als in de wagen te veel lading ligt.
- Als de stand van de camera is veranderd na een aanrijding van achteren. Laat het systeem door een gespecialiseerde werkplaats controleren.

### Vertrouwd raken met het systeem

Om vertrouwd te raken met het systeem, de oriëntatielijnen en hun functie, raadt SEAT aan te oefenen op een plek met weinig verkeer of een parkeerplaats als de weersomstandigheden en zichtbaarheid gunstig zijn.

### Parkeren en manoeuvreren met de achteruitrijhulp

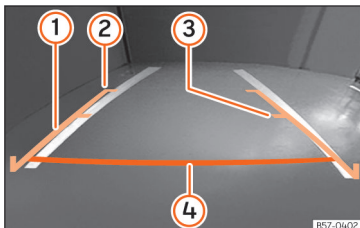

**Afb. 211** Weergave op het beeldscherm van het infotainmentsysteem: oriëntatielijnen.

#### Betekenis van de oriëntatielijnen »» afb. 211

- ① **Zijlijnen:** verlenging van de wagen (ongeveer de totale breedte) op het wegdek.
- ② **Einde van de zijlijnen:** ongeveer 2 m achter de wagen op het wegdek.
- ③ **Middelste lijn:** ongeveer 1 m achter de wagen op het wegdek.
- ④ **Rode horizontale lijn:** veilige afstand van ongeveer 40 cm achter de wagen op het wegdek.

#### Systeem in- en uitschakelen

- De achteruitrijhulp treedt bij ingeschakeld contact in werking zodra de achteruitversnelling wordt ingeschakeld.
- Het systeem wordt 8 seconden na inschakeling van de achteruitversnelling uitgezet, en onmiddellijk na uitschakeling van het contact.
- Wanneer sneller dan 15 km/u (9 mpu) achteruit wordt gereden, stopt de camera met uitzenden.

In combinatie met het systeem van parkeerhulp Plus »» pag. 293 wordt het beeld van de camera stopgezet wanneer uit de achteruitversnelling wordt geschakeld; er wordt dan optische informatie weergegeven die wordt geleverd door het systeem van parkeerhulp.

Ook bestaat de mogelijkheid om het beeld van de achteruitrijhulp te verbergen:

- Door op het display te drukken op een van de toetsen van het infotainmentsysteem.
- **OF:** door te drukken op de miniatuurweergave van de wagen op het scherm.

Om terug te keren naar het beeld van de achteruitrijhulp:

- schakel de achteruitversnelling uit en weer in.

- **OF:** druk op de functietoets **RVC**<sup>1)</sup>

#### Parkeermanoeuvre

- Plaats de wagen voor een vrije parkeerplaats en schakel de achteruitversnelling in.
- Rij langzaam achteruit en draai het stuurwiel zodanig dat de lijnen opzij naar de parkeerplaats leiden.
- Oriënteer de wagen zodanig in de open parkeerplek dat de lijnen opzij evenwijdig lopen met de wagen.

<sup>1)</sup> De RVC-toets wordt enkel getoond wanneer de achteruitversnelling is ingeschakeld.

## Trekhaak voor aanhangwagen en aanhangwagens\*

### Rijden met een aanhangwagen

#### Inleiding tot thema

Houd rekening met de specifieke voorschriften van het land in kwestie met betrekking tot het rijden met aanhangwagens en het gebruiken van een trekhaak.

De wagen werd in de eerste plaats ontwikkeld voor het vervoer van personen, maar kan ook worden gebruikt met aanhangwagens als de geschikte technische uitrusting aanwezig is. Dit extra gewicht heeft invloed op de levensduur, het brandstofverbruik en de prestaties van de wagen, en onder bepaalde omstandigheden kunnen de service-intervallen korter op elkaar volgen.

Het rijden met aanhangwagens betekent een extra inspanning voor de wagen en vereist meer concentratie van de bestuurder.

In de winter moeten winterbanden geplaatst worden aan de wagen en **ook** aan de aanhangwagens.

#### Maximaal toegestane disselkogeldruk

De *maximaal* toegestane disselkogeldruk van de trekhaak is **90 kg**.

#### Wagens met start-stopsysteem

Als de wagen beschikt over af fabriek of naderhand door SEAT gemonteerde trekhaak, werkt het start-stopsysteem zoals gebruikelijk. Er moeten geen bijzondere factoren in acht worden genomen.

Als het systeem de aanhangwagen niet herkent of de trekhaak niet naderhand is ingebouwd door SEAT, moet het start-stopsysteem worden uitgeschakeld door te drukken op de overeenkomstige toets aan de onderzijde van de middenconsole; dit moet gebeuren voordat u begint te rijden met de aanhangwagen, het systeem moet ook gedurende de hele rit uitgeschakeld blijven »» ⚠.

#### Wagens met rijprofielkeuze

Als u gaat rijden met aangekoppelde aanhangwagens, wordt het gebruik van het rijprofiel **Eco** niet aanbevolen. Selecteer bij voorkeur een van de andere beschikbare rijprofielen voordat u begint te rijden met een aanhangwagen.

#### Aanhangwagengewicht/kogeldruk

De toegestane aanhangwagengewicht mag niet overschreden worden. Als u de toelaat-

bare aanhangwagenlast niet volledig gebruikt, kunt u steilere hellingen oprijden.

De vermelde aanhangwagengewichten gelden alleen voor **hoogten** tot 1.000 m boven de zeespiegel. Door de grotere hoogte daalt het motorvermogen en ook het klimvermogen; het toelaatbare aanhangwagengewicht neemt overeenkomstig af. Per 1.000 m hoogte-toename moet het toelaatbare gewicht van de combinatie met 10% worden vermindert. De **toelaatbare kogeldruk** op de kogelkop van de trekhaak zo veel mogelijk gebruiken, maar **niet** overschrijden.

#### ⚠ ATTENTIE

**Gebruik de aanhangwagen nooit om personen te vervoeren, dit kan hun leven in gevaar brengen en is bovendien mogelijk verboden.**

#### ⚠ ATTENTIE

**Verkeerd gebruik van de trekhaak kan lichamelijk letsel en ongevallen tot gevolg hebben.**

- Gebruik de trekhaak enkel indien hij in perfecte staat en correct bevestigd is.
- Wijzig of repareer de trekhaak in geen geval.
- Om het risico op letsels door aanrijdingen van achteren te beperken en te vermijden dat voetgangers of fietsers gewond raken wanneer u parkeert, moet u de

trekhaak altijd wegklappen of uitbouwen wanneer u geen aanhangwagen gebruikt.

- Monteer nooit een trekhaak "met verdeling van het gewicht" of "compensatie van de lading". De wagen is niet geschikt voor dit type trekhaken. De trekhaak kan falen en de aanhangwagen kan loskomen van de wagen.

### ⚠ ATTENTIE

Het rijden met aanhangwagen en het transporteren van zware of grote voorwerpen heeft invloed op de rijeigenschappen, waardoor ongevallen kunnen ontstaan.

- De last altijd bevestigen met geschikte riemen of banden die in een goede staat verkeren.
- De snelheid en de rijstijl aanpassen aan het zicht, het weer, het wegdek en het verkeer.
- Aanhangwagens met hoog zwaartepunt hebben meer kans om te kantelen.
- Plots remmen en bruske manoeuvres vermijden.
- Zeer goed opletten bij het inhalen.
- De snelheid meteen verlagen wanneer u merkt dat de aanhangwagen slingert.
- Rijd niet harder dan 80 km/u (50 mph) wanneer u een aanhangwagen trekt (of 100 km/u (60 mph) in uitzonderlijke gevallen). Dit geldt ook voor die landen waar in het toegestaan is om met hogere snelhe-

den te rijden. Houd rekening met de maximaal toegestane snelheid in het land in kwestie voor voertuigen met aanhangwagen; deze snelheid kan lager zijn dan die voor voertuigen zonder aanhangwagen.

- Probeer in geen geval de wagen met aanhangwagen weer "recht te krijgen" door te accelereren.

### ⚠ ATTENTIE

Als de trekhaak achteraf werd ingebouwd door een werkplaats die niet behoort tot de SEAT-groep, moet het start-stopsysteem handmatig worden uitgeschakeld telkens wanneer u met aanhangwagen gaat rijden. Anders kan zich een defect voordoen aan het remsysteem, met een ongeval en ernstige letsels tot gevolg.

- Schakel het start-stopsysteem altijd handmatig uit wanneer u rijdt met een aanhangwagen gekoppeld aan een trekhaak die niet door SEAT werd ingebouwd.

### **i** Let op

- Voordat u een aanhangwagen aan- of loskoppelt, schakelt u altijd het alarmsysteem uit » pag. 103. Anders kan de sensor hellingshoek het alarm onbedoeld doen afgaan.
- Rijd niet met aanhangwagen de eerste 1000 km van de motor » pag. 240.

- Indien de wagen beschikt over een trekhaak die u kunt wegklappen en uitbouwen, mag u die enkel monteren wanneer dat nodig is. Bij een aanrijding van achteren kan de schade aan de wagen groter zijn bij gemonteerde trekhaak.
- Sommige achteraf gemonteerde trekhaken bedekken de behuizing van het sleepoog achteraan. In die gevallen kan het sleepoog niet gebruikt worden voor het aanslepen of wegslepen van andere voertuigen. Indien de wagen naderhand is uitgerust met een trekhaak, moet de trekhaak daarom altijd in de wagen bewaard worden bij uitbouw.

### Technische voorwaarden

Wagens die **af fabriek** zijn uitgerust met een trekhaak voldoen aan alle technische en wettelijke vereisten om te kunnen rijden met aanhangwagen » pag. 315.

Als de **wagens naderhand** wordt uitgerust met een trekhaak, mag enkel een trekhaak worden gemonteerd die is goedgekeurd voor het maximaal toegestane gewicht van de aanhangwagen die getrokken zal worden. De trekhaak moet geschikt zijn voor de wagen en aanhangwagen, en goed vastgemaakt zijn aan het chassis van de wagen. Gebruik enkel een trekhaak die is goedgekeurd door SEAT voor dit type voertuig. Raadpleeg altijd de »

aanwijzingen van de fabrikant van de trekhaak en neem die in acht.

### Trekhaak gemonteerd in de bumper

Monteer nooit een trekhaak in de bumper of de bevestiging ervan. De trekhaak mag de functie van de bumpers niet beïnvloeden. Voer nooit wijzigingen of reparaties uit aan het uitlaat- of remsysteem. Controleer regelmatig of de trekhaak goed bevestigd is.

### Koelsysteem van motor

Als u met een aanhangwagen rijdt, moeten de motor en het koelsysteem harder werken. Het koelsysteem moet voldoende koelvloeistof bevatten en klaar zijn voor de extra inspanning van het rijden met aanhangwagen.

### Remmen van de aanhangwagen

Als de aanhangwagen zijn eigen remsysteem heeft, dan moet u de geldende wettelijke voorschriften met betrekking hiertoe in acht nemen. Sluit het remsysteem van de aanhangwagen nooit op het remsysteem van de wagen aan.

### Sleepkabel

Gebruik altijd een kabel tussen de wagen en de aanhangwagen » pag. 311.

### Achterlichten van de aanhangwagen

De achterlichten van de aanhangwagen moeten aan de overeenkomstige normen voldoen » pag. 311.

Sluit de achterlichten van de aanhangwagen nooit rechtstreeks aan op het elektrische systeem van de wagen. Als u niet zeker weet of de aanhangwagen juist elektrisch is aangesloten, raadpleeg dan een gespecialiseerde werkplaats. SEAT raadt u aan om daarvoor een SEAT-dealer te raadplegen.

### Buitenspiegels

Als u met standaard buitenspiegels van het trekkende voertuig het gebied achter de aanhangwagen niet kunt zien, moeten extra spiegels worden geïnstalleerd die voldoen aan de voorschriften van het land in kwestie. De buitenspiegels moeten worden afgesteld voor het wegrijden en voldoende blikveld naar achteren bieden.

### Maximaal elektrisch verbruik van de aanhangwagen

Overschrijd de aangeduide waarden nooit!

#### Europa, Azië, Afrika, Zuid-Amerika en Midden-Amerika

Remlicht (totaal)	84 watt
Knipperlichten (elke zijde)	42 watt
Stadslichten (elke zijde)	50 watt

Achteruitrijlichten (totaal)	42 watt
Achterste mistlicht	42 watt

#### Australië

Remlicht (totaal)	108 watt
Knipperlichten (elke zijde)	54 watt
Stadslichten (elke zijde)	100 watt
Achteruitrijlichten (totaal)	54 watt
Achterste mistlicht	54 watt

### ⚠ ATTENTIE

**Als de trekhaak verkeerd gemonteerd of niet geschikt is, kan de aanhangwagen loskomen van de wagen met ernstige letsels tot gevolg.**

### ⓘ VOORZICHTIG

- Als de achterlichten van de aanhangwagen niet correct aangesloten zijn, kan de elektronica van de wagen beschadigd raken.
- Als de aanhangwagen te veel stroom verbruikt, kan de elektronica van de wagen beschadigd raken.
- Sluit het elektrische systeem van de aanhangwagen nooit direct aan op de elektrische aansluitingen van de achterlichten of andere voedingsbronnen. Gebruik alleen geschikte aansluitingen voor de voeding van de aanhangwagen.



## Een aanhangwagen aankoppelen en aansluiten

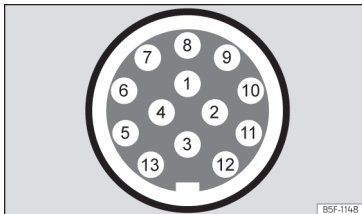

**Afb. 212** Schematische weergave: toewijzing van de pinnen van het stopcontact voor de aanhangwagen.

Pin	Betekenis
1	Linker knipperlicht
2	Achterste mistlicht
3	Massa voor pinnen 1, 2, 4, 5, 6, 7 en 8
4	Rechter knipperlicht
5	Rechterachterlicht
6	Remlicht
7	Linkerachterlicht
8	Achteruitrijlicht
9	Continu plus
10	Positieve laadkabel

Pin	Betekenis
11	Massa voor pin 10
12	Zonder functie
13	Massa voor pin 9

### Stopcontact voor aanhangwagens

Voor de verbinding tussen de wagen en de aanhangwagen beschikt de wagen over een 13-polig stopcontact. Met draaiende motor ontvangen de verbruikers van de aanhangwagen spanning via de elektrische aansluiting (pin 9 en pin 10 van het stopcontact voor de aanhangwagen).

Indien het systeem vaststelt dat een aanhangwagen is aangesloten, ontvangen de verbruikers van de aanhangwagen elektriciteit via de aansluiting (pin 9 en pin 10). Pin 9 is continu plus. De binnenverlichting van de aanhangwagen kan er bijvoorbeeld mee worden gevoed. De verbruikers zoals bijvoorbeeld de koelkast van een caravan ontvangen **enkel** spanning indien de motor draait (via pin 10).

Om het elektrische systeem niet te overbelasten, is het niet toegestaan om de massakabels pin 3, pin 11 en pin 13 onderling te verbinden.

Wanneer de aanhangwagen een **7-polige steker** heeft, moet u een bijbehorende adap-

terkabel gebruiken. In dat geval is de functie van pin 10 niet beschikbaar.

### Sleepkabel

De kabel van de aanhangwagen moet altijd goed vastgemaakt zijn aan het trekkende voertuig en met voldoende speling om probleemloos bochten te kunnen nemen. Houd er echter wel rekening mee dat de kabel tijdens het rijden de grond niet mag raken.

### Achterlichten van de aanhangwagen

Zorg ervoor dat de achterlichten van de aanhangwagen correct functioneren en aan de geldende wettelijke voorschriften voldoen. Controleer of de maximale vermogensopname van de aanhangwagen niet wordt overschreden »» pag. 310.

### Opnemen in alarmsysteem

De aanhangwagen is inbegrepen in het alarmsysteem indien is voldaan aan de onderstaande voorwaarden:

- Indien de wagen af fabriek is uitgerust met alarmsysteem en trekhaak.
- Indien de aanhangwagen elektrisch is aangesloten op het trekkende voertuig met het stopcontact voor aanhangwagens.
- Indien het elektrische systeem van de wagen en aanhangwagen in perfecte staat zijn, zonder storingen of schade.

»

- Indien de wagen werd vergrendeld met de sleutel en het alarmsysteem actief is.

Wanneer de wagen vergrendeld is, gaat het alarm af zodra de elektrische verbinding met de aanhangwagen wordt onderbroken.

Voordat u een aanhangwagen aan- of loskoppelt, schakelt u altijd het alarmsysteem uit. Anders kan de sensor hellingshoek het alarm onbedoeld doen afgaan.

### Aanhangwagens met led-achterlichten

Om technische redenen kunnen aanhangwagens met led-achterlichten niet in het alarmsysteem opgenomen worden.

Als de wagen vergrendeld is, wordt het alarm niet geactiveerd wanneer de elektrische verbinding met de aanhangwagen onderbroken wordt, indien die led-achterlichten heeft.

Indien bij het aankoppelen van de aanhangwagen het **Eco**-rijprofiel geselecteerd was, wordt automatisch veranderd naar het profiel **Normal**. Als het systeem de aangekoppelde aanhangwagen niet kan detecteren of de trekhaak achteraf werd gemonteerd door een werkplaats die niet tot de SEAT-groep behoort, moet het profiel **Normal** handmatig worden gekozen voordat u begint te rijden met aanhangwagen. Om het profiel **Eco** opnieuw in te schakelen na het loskoppelen van de aanhangwagen, moet het contact eenmaal uit- en weer ingeschakeld worden.

### ⚠ ATTENTIE

Indien de kabels verkeerd of op ongepaste wijze worden verbonden, kan de aanhangwagen te veel stroom krijgen. Dit kan leiden tot storingen in het volledige elektronische systeem van de wagen, alsook tot ongevallen en ernstige letsels.

- Laat de werkzaamheden aan de elektrische installatie enkel uitvoeren in een gespecialiseerde werkplaats.
- Sluit het elektrische systeem van de aanhangwagen nooit direct aan op de elektrische aansluitingen van de achterlichten of andere voedingsbronnen.

### ⚠ ATTENTIE

Het contact tussen de pinnen van het stopcontact voor aanhangwagen kan leiden tot kortsluiting, overbelasting van de elektrische installatie of storing van het verlichtingssysteem; ongevallen en ernstige letsels kunnen hiervan het gevolg zijn.

- Sluit de pinnen van het stopcontact voor aanhangwagen nooit op elkaar aan.
- Laat gebogen pinnen in een gespecialiseerde werkplaats repareren.

### ⓘ VOORZICHTIG

Laat de aanhangwagen niet aan de wagen aangekoppeld zitten als u de aanhangwagen met behulp van de steunen of het hulpwiel geparkeerd hebt. Als de wagen om-

hoog of omlaag gaat, bijvoorbeeld wegens een variatie van de last of een lekke band, wordt meer druk uitgeoefend op de trekhaak en aanhangwagen; de wagen en aanhangwagen kunnen hierdoor beschadigd raken.

### ⓘ Let op

- Bij storingen in de elektrische installaties van de wagen, aanhangwagen of het alarmsysteem, laat u ze nakijken in een gespecialiseerde werkplaats.
- Als de accessoires van de aanhangwagen energie verbruiken via het stopcontact voor aanhangwagen en de motor niet draait, zal de accu leeg raken.
- Indien de 12 volt accu bijna leeg is, wordt de elektrische verbinding met de aanhangwagen automatisch onderbroken.

## Een aanhangwagen laden

### Maximaal toegestane aanhangwagengewicht en disselkogeldruk

Het maximaal toegestane aanhangwagengewicht is het gewicht dat de wagen kan slepen »» ⚠. De disselkogeldruk is de last die verticaal van boven wordt uitgeoefend op de trekhaak van de aanhangwagen.

De gegevens over het aanhangwagengewicht en de disselkogeldruk die op het

typeplaatje van de trekhaak staan zijn enkel experimentele waarden. De waarden met betrekking tot de wagen, vaak *lager* dan deze waarden, vindt u in de wagenpapieren. U moet altijd uitgaan van de gegevens in de officiële wagenpapieren.

Om de veiligheid tijdens het rijden te bevorderen, beveelt SEAT aan om altijd de maximaal toegestane **disselkogeldruk** optimaal te benutten »» pag. 308. Een te geringe kogeldruk heeft een negatieve invloed op het rijgedrag van de wagen met aanhangwagens.

Door de kogeldruk neemt het gewicht op de achteras toe, waardoor de nuttige last van de wagen vermindert.

### Gewicht van het geheel trekkende wagen en aanhangwagen

Het gewicht van de combinatie is samengesteld uit het werkelijke gewicht van de beladen wagen en het werkelijke gewicht van de beladen aanhangwagen.

In sommige landen zijn de aanhangwagens ingedeeld in categorieën. SEAT beveelt u aan om u in een gespecialiseerde werkplaats te informeren over welke aanhangwagens het meest geschikt zijn voor uw wagen.

### Een aanhangwagen laden

De wagen en de aanhangwagen samen moeten evenwichtig beladen zijn. Daarvoor moet de maximaal toegestane disselkogeldruk

optimaal benut worden en moet de lading gelijkmatig verdeeld worden over de achter- en voorzijde van de aanhangwagen:

- Verdeel de lading in de aanhangwagen zodanig dat zware voorwerpen zo dicht mogelijk bij of boven de as liggen.
- Maak de lading in de aanhangwagen correct vast.

### Bandenspanning

De bandenspanning van de aanhangwagens kiezen volgens de aanbevelingen van de aanhangwagenfabrikant.

Wanneer u rijdt met een aanhangwagen, moet u de banden van de wagen met de maximaal toegestane spanning oppompen »» pag. 343.

### ⚠ ATTENTIE

**Als de maximale asbelasting, de maximaal toegestane disselkogeldruk of het maximaal toegestane gewicht van de wagen of de combinatie wagen en aanhangwagen overschreden wordt, dan kan dat leiden tot ongevallen of zware verwondingen.**

- Overschrijd de aangeduide waarden nooit.
- Het huidige gewicht op de voor- en achteras mag de maximaal toegestane lading op de assen nooit overschrijden. Het gewicht voorin en achterin van de wagen mag

het maximaal toegestane gewicht nooit overschrijden.

### ⚠ ATTENTIE

Een verplaatsing van de lading kan de stabiliteit en veiligheid van de combinatie wagen en aanhangwagens in gevaar brengen en leiden tot ongevallen en ernstige letsels.

- Laad de aanhangwagens altijd op correcte wijze.
- De last altijd bevestigen met geschikte riemen of banden die in een goede staat verkeren.

## Rijden met aanhangwagens

### Koplampen afstellen

De voorkant van de wagen kan omhoog komen wanneer de aanhangwagen is aangekoppeld en het licht kan de andere weggebruikers verblinden. »

Pas de hoogte van de koplampen aan met de lichtbundel-hoogteverstelling van de koplampen » pag. 132<sup>1)</sup>.

### Bijzonderheden bij rijden met aanhangwagens

- Bij een aanhangwagen met **oplooprem eerst zacht**, daarna snel remmen. Zo voorkomt u remstoten door blokkerende wielen van de aanhangwagens.
- Door het gewicht van de combinatie wagens en aanhangwagens vergroot de remafstand.
- Wanneer u een helling af rijdt, schakel dan naar een lagere versnelling (bij een schakelbak) of gebruik de tiptronic-modus (bij automatische versnellingsbak) om op de motor af te remmen. Als u dit niet doet, kan het remsysteem oververhit raken en niet meer goed werken.
- Het getrokken gewicht en hoge totale gewicht van de combinatie wagen en aanhangwagen wijzigen het zwaartepunt en de rijeigenschappen van de wagen.
- Als de trekkende wagen leeg is en de aanhangwagen beladen, is de verdeling van de lading niet optimaal. In die omstandigheden dient u uiterst voorzichtig en voldoende langzaam te rijden.

### Starten met aanhangwagens op helling

Naargelang de gradiënt van de helling en het totale gewicht van de combinatie wagen en aanhangwagen kan het zijn dat u bij het wegrijden licht naar achteren gaat.

Om op een helling te starten met aangekoppelde aanhangwagens doet u het volgende:

- Rempedaal intrappen en ingetrapt houden.
- Toets (P) een keer indrukken om de elektronische parkeerrem uit te schakelen » pag. 277.
- Als de wagen een schakelbak heeft, koppelingpedaal helemaal intrappen.
- Schakel de 1e versnelling in of zet de keuzehendel in stand **D/S**.
- Aan de toets (P) trekken en deze uitgetrokken houden om de combinatie wagen en aanhangwagen tegen te houden met de elektronische parkeerrem.
- Het rempedaal lossen.
- Langzaam beginnen te rijden. Daarvoor in het geval van de schakelbak het koppelingpedaal langzaam lossen.
- De toets (P) niet loslaten tot de motor voldoende aandrijfkracht heeft om het rijden te starten.

### ⚠ ATTENTIE

Als u een aanhangwagen op verkeerde wijze trekt, kunt u de controle over de wagen verliezen met ernstige letsels tot gevolg.

- Het rijden met aanhangwagens en het transporteren van zware of grote voorwerpen heeft invloed op de rijeigenschappen en vergroot de remafstand.
- Rijd altijd verstandig en voorzichtig. Rem sneller dan gebruikelijk.
- De snelheid en de rijstijl aanpassen aan het zicht, het weer, het wegdek en het verkeer. De snelheid verminderen, met name wanneer u hellingen af rijdt.
- Bijzonder voorzichtig gas geven. Plots remmen en bruske manoeuvres vermijden.
- Zeer goed opletten bij het inhalen. De snelheid meteen verlagen wanneer u merkt dat de aanhangwagen slingerd.
- Probeer in geen geval de wagen met aanhangwagens weer "recht te krijgen" door te accelereren.
- Houd rekening met de maximaal toegestane snelheid in het land in kwestie voor voertuigen met aanhangwagens; deze snelheid kan lager zijn dan die voor voertuigen zonder aanhangwagens.

<sup>1)</sup> Dit is niet geldig voor wagens met Full LED-koplampen.

## Aanhangwagenstabilisator

De aanhangwagenstabilisator is een bijkomende functie van het elektronisch stabiliseringsprogramma (ESC).

Als de aanhangwagenstabilisator vaststelt dat de aanhangwagen slingert, grijpt hij in samen met de stuurbekekrachtiging om het slingeren te verminderen.

### Vereisten voor de aanhangwagenstabilisator

- De wagen is af fabriek uitgerust met een trekhaak of werd achteraf voorzien van een compatibele trekhaak.
- De ESC en ASR zijn actief. Op het instrumentenpaneel brandt het controlelampje  of  niet.
- De aanhangwagen is aangesloten op het trekkende voertuig met het stopcontact voor aanhangwagen.
- U rijdt sneller dan ca. 60 km/u (37 mpu).
- De maximaal toegestane disselkogeldruk wordt niet overschreden.
- De aanhangwagen heeft een starre dissel.
- Als de aanhangwagen een rem heeft, moet die zijn uitgerust met een mechanische oplooprem.

### ⚠ ATTENTIE

De hogere veiligheid die de aanhangwagenstabilisator biedt mag nooit aanleiding zijn tot het nemen van grotere risico's.

- De snelheid en de rijstijl aanpassen aan het zicht, het weer, het wegdek en het verkeer.
- Voorzichtig accelereren wanneer het wegdek glad is.
- Wanneer een systeem aan het regelen is, stoppen met accelereren.

### ⚠ ATTENTIE

De aanhangwagenstabilisator kan mogelijk niet alle rijsituaties correct inschatten.

- Wanneer de ESC is uitgeschakeld, is ook de aanhangwagenstabilisator uitgeschakeld.
- De stabilisator detecteert niet altijd de lichte aanhangwagens, dus worden ze in dergelijke gevallen niet gestabiliseerd.
- Wanneer u rijdt over een wegdek met weinig grip, kan de aanhangwagen zelfs met de stabilisator *knikken*.
- Aanhangwagens met hoog zwaartepunt kunnen kantelen zonder eerst te slingeren.
- Als er geen aanhangwagen aangekoppeld is maar wel een stekker op het stopcontact aangesloten is (bijv. als er een fietsenrek met verlichting aan hangt), kan de wagen onder extreme rijomstandigheden plotseling automatisch gaan remmen.

## Trekhaak met elektrische ontgrendeling\*

### Beschrijving

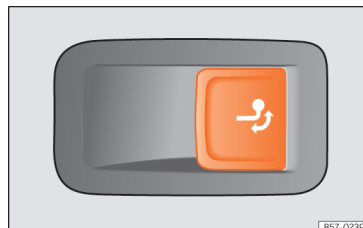

**Afb. 213** Aan de rechterzijde van de bagageruimte: toets voor het ontgrendelen van de trekhaak.

De trekhaak voor de aanhangwagen bevindt zich in de bumper. De trekhaak met elektrische ontgrendeling kan niet uitgebouwd worden.

Er mogen zich geen personen, dieren of voorwerpen in de baan van de trekhaak bevinden » ⚠.

### De trekhaak ontgrendelen en verwijderen

- Wagen tot stilstand brengen en de elektrische parkeerrem inschakelen » pag. 277.
- Motor uitzetten.

»

- Achterklep openen.
- Toets »» **afb. 213** kort aantrekken. De trekhaak wordt elektrisch ontgrendeld en draait automatisch naar buiten. Het controlelampje in de toets gaat knipperen.
- Trek de trekhaak helemaal uit met de hand tot u merkt en hoort dat hij vastklikt; het controlelampje in de toets gaat vast branden.
- Achterklep sluiten.
- Een aanhangwagen aankoppelen en aansluiten »» **pag. 311**.

### De trekhaak wegklappen

- Wagen tot stilstand brengen en de elektrische parkeerrem inschakelen.
- Motor uitzetten.
- De aanhangwagen loskoppelen en elektrische aansluiting met de wagen onderbreken. Indien u een adapter gebruikt, die verwijderen uit het stopcontact voor aanhangwagen.
- Achterklep openen.
- Toets »» **afb. 213** kort aantrekken. De trekhaak wordt elektrisch ontgrendeld.
- Draai de trekhaak onder de bumper met de hand tot u merkt en hoort dat hij vastklikt; het controlelampje in de toets gaat vast branden.
- Achterklep sluiten.

### Betekenis van controlelampje →

- Als het controlelampje in de toets »» **afb. 213** → knippert, betekent dit dat de trekhaak nog niet juist vastgeklikt is of is beschadigd »» **△**.
- Blijft het controlelampje »» **afb. 213** → vast branden met openstaande achterklep, dan is de trekhaak juist vastgeklikt in uitgetrokken of weggeklapte positie.

Het controlelampje in de toets gaat ongeveer 1 minuut na het sluiten van de achterklep uit.

### **△** ATTENTIE

Verkeerd gebruik van de trekhaak kan lichamelijk letsel en ongevallen tot gevolg hebben.

- Gebruik de trekhaak enkel indien hij juist is vastgeklikt.
- Controleer altijd of er geen personen, dieren of voorwerpen in de baan van de trekhaak zijn.
- Grijp nooit in met een werktuig of apparaat terwijl de trekhaak in beweging is.
- Druk nooit op de toets »» **afb. 213** wanneer een aanhangwagen is aangekoppeld of een bagagerek of andere accessoires zijn gemonteerd op de trekhaak.
- Als de trekhaak niet juist vastklikt, mag u hem niet gebruiken en laat u de trekhaak nakijken in een gespecialiseerde werkplaats.

- Is er een storing in het elektrische systeem of aan de trekhaak, dan laat u het nakijken in een gespecialiseerde werkplaats.
- Indien de kogel op een bepaald punt een diameter van minder dan 49 mm heeft, dan mag u de trekhaak in geen geval gebruiken.

### **ⓘ** VOORZICHTIG

Als u de wagen schoonmaakt met een hogedrukreiniger of dampstraler, mag u de straal niet direct richten op de zwenkbare trekhaak of het stopcontact voor aanhangwagen, aangezien dit de pakkingen kan beschadigen of het vet voor de smering kan elimineren.

### **i** Let op

Het is mogelijk dat bij extreem lage temperaturen de trekhaak niet bediend kan worden. In dit geval hoeft u de wagen slechts op een warmere plek te zetten (bijvoorbeeld een garage).

### Een fietsenrek inbouwen in de zwenkbare trekhaak

Het maximaal toegestaan gewicht van het dakdragersysteem, lading inbegrepen, bedraagt **90 kg**. Het fietsenrek mag niet meer dan 700 mm naar achteren uitsteken uit de kogelkop. Enkel fietsenrekken waarin

maximaal 3 fietsen kunnen worden geplaatst zijn toegestaan. Zwaardere fietsen moeten zo dicht mogelijk tegen de wagen (trekhaak) worden gezet.

### ⚠ ATTENTIE

Een verkeerd gebruik van de trekhaak met fietsenrek gemonteerd op de trekhaak kan letsels en ongevallen veroorzaken.

- Overschrijd nooit de hierboven vermelde laadvermogens en maximale gewichten.
- Maak het fietsenrek niet op de hals van de haak onder de kogelkop vast, omdat het fietsenrek door de vorm van de hals en het fietsenrekmodel verkeerd vast zou komen te zitten.
- Lees de inbouw instructies van het fietsenrek en volg ze op.

### ⓘ VOORZICHTIG

Indien het aangegeven laadvermogen of maximale gewicht overschreden wordt, kan de wagen aanzienlijk beschadigd raken.

- Overschrijd de aangeduide waarden nooit.

### ⓘ Let op

SEAT beveelt aan om zo mogelijk alle verwijderbare onderdelen van de fietsen weg te halen voordat u begint te rijden. Tot die onderdelen kunnen bijv. mandjes en zadelassen, kinderstoeltjes en batterijen beho-

ren. Zo verbeteren de aerodynamica en het zwaartepunt van het fietsenrek.

## Naderhand inbouwen van een trekhaak

### Beschrijving

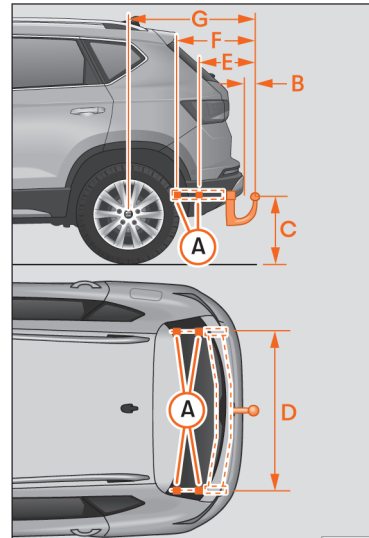







**Afb. 214** Maten en bevestigingspunten voor het achteraf inbouwen van een trekhaak.

SEAT adviseert om het naderhand inbouwen van een trekhaak bij een gespecialiseerde werkplaats te laten uitvoeren. Zo is het wellicht nodig om het koelsysteem aan te passen of warmtewerende platen te monteren. SEAT raadt u aan om daarvoor een SEAT-dealer te raadplegen.

Als naderhand een trekhaak wordt ingebouwd, moeten steeds de afstandsmaten in acht worden genomen.

De afstand tussen het midden van de kogelkop en het wegdek »» **afb. 214**  mag niet kleiner zijn dan aangegeven. Dit geldt ook voor de volledig beladen wagen, inclusief de maximaal toegestane disselkogeldruk.

#### Afstandsmaten »» **afb. 214:**

-  **A** Bevestigingspunten aan de wagen
-  **B** 65 mm (minimum)
-  **C** 350 mm tot 420 mm (volbeladen wagen)
-  **D** 1.043 mm
-  **E** 413,5 mm
-  **F** 633,5 mm
-  **G** 951,5 mm

#### **ATTENTIE**

Indien de kabels verkeerd of op on gepaste wijze worden verbonden, kunnen er zich storingen voordoen aan het volledige elektrische systeem van de wagen, hetgeen

kan leiden tot ongevallen en ernstige letsels.

- Sluit het elektrische systeem van de aanhangwagen nooit aan op de elektrische aansluitingen van de achterlichten of andere voedingsbronnen. Gebruik alleen geschikte stekers voor het aansluiten van de aanhangwagen.
- Het achteraf monteren van een trekhaak aan de wagen mag enkel in een gespecialiseerde werkplaats worden uitgevoerd.

#### **ATTENTIE**

Als de trekhaak verkeerd ingebouwd is of de verkeerde trekhaak gebruikt is, is het mogelijk dat de aanhangwagen van de trekkende wagen loskomt. Dit kan ernstige ongevallen en dodelijke letsels tot gevolg hebben.

#### **Let op**

- Gebruik enkel trekhaken die zijn goedgekeurd door SEAT voor het model in kwestie.
- In sommige uitvoeringen wordt de montage van een conventionele oplossing van de trekhaak niet aanbevolen. Raadpleeg uw Technische Dienst.



## Advies en actie

### Controleren en bijvullen

#### Tanken

##### Brandstof tanken

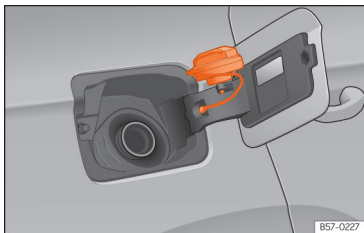

**Afb. 215** Tankklep met erop geplaatste tankdop.

De tankklep zit rechtsachter op de wagen.

Met de knop van de centrale vergrendeling wordt de tankklep ont- of vergrendeld.

- Open de klep van de brandstoftank door erop te duwen.
- De tankdop losschroeven door hem naar links te draaien.
- Plaats hem in de ruimte aan het scharnier van de openstaande klep »» **afb. 215.**

- Begin te tanken. Zodra het vulpistool voor de eerste keer is uitgeschakeld, is de brandstoftank vol. Daarna niet verder tanken, omdat anders het expansiereservoir in de tank dan met brandstof wordt gevuld.
- Dop vastschroeven door hem helemaal naar rechts te draaien.
- Doe de klep dicht.

De juiste brandstofsoort voor de wagen staat op een sticker aan de binnenzijde van de tankklep. Overige aanwijzingen met betrekking tot de brandstof »» pag. 320.

De inhoud van de tank in uw wagen wordt aangegeven in »» pag. 368.

#### ⚠ ATTENTIE

**Brandstof is gemakkelijk ontvlambaar en kan tot zware verbrandingen en andere verwondingen leiden.**

- Tijdens het tanken moeten de motor, de interieurverwarming »» pag. 169 en het contact om veiligheidsredenen uitgeschakeld worden.
- Bij het tanken resp. vullen van een jerrycan mag u niet roken. Bovendien mag er geen open vuur in de buurt zijn - explosiegevaar!
- Let op de wettelijke bepalingen bij het gebruiken, opbergen en meenemen van een jerrycan.

- Wij adviseren u, om veiligheidsredenen geen jerrycans met brandstof te vervoeren. Bij een ongeval zou de jerrycan kunnen worden beschadigd en zou de brandstof eruit kunnen lopen.

- Wanneer u in uitzonderingsgevallen brandstof in een jerrycan moet vervoeren, let dan op het volgende:

- Nooit de jerrycan met brandstof vullen, wanneer deze in of op de wagen staat. Ontploffingsgevaar! De jerrycan altijd op de grond zetten, wanneer u deze vult.
- Vulpistool zo ver mogelijk in de vulopening van de jerrycan steken.
- Bij jerrycans van metaal moet het vulpistool contact met de jerrycan hebben, terwijl u de jerrycans met brandstof vult. Hierdoor wordt statische oplading vermeden.
- Nooit brandstof in de wagen of in de bagageruimte morsen. Verdampende brandstof is explosief - levensgevaarlijk!

#### 🕒 VOORZICHTIG

- Brandstof die overgelopen is, direct van de wagenlak verwijderen. Anders loopt u het risico op lakbeschadiging.
- Nooit de brandstoftank helemaal leegrijden. Dit kan de katalysator beschadigen.

»

- Als bij een wagen met dieselmotor de brandstoftank volledig is leeggereden, moet na het tanken gedurende ten minste 30 seconden het contact worden ingeschakeld zonder de motor te starten. Als u daarna start, kan het langer duren dan normaal – tot maximaal een minuut – voordat de motor aanslaat.

### Milieu-aanwijzing

In de brandstoftank niet te veel brandstof tanken, bij verwarming kan er anders brandstof naar buiten stromen.

### Let op

Bevat geen enkel noodmechanisme om de tankklep te ontgrendelen. Roep indien nodig de hulp in van gespecialiseerd personeel.

### Let op

Wagens die rijden op diesel zijn voorzien van een beveiliging om te voorkomen dat een verkeerd tankpistool wordt ingevoerd<sup>1)</sup>. Zo kan er alleen worden getankt met dieselvulpistolen.

- Indien het vulpistool afgesloten, beschadigd of erg klein is, is het mogelijk dat daarmee de beveiliging tegen verkeerde vulpistolen niet kan worden geopend. Voordat u

met het pistool gaat draaien bij het invoeren, probeer bij een andere pomp te tanken of vraag de pomphouder om te assisteren.

- Als u een jerrycan wilt vullen, wordt de beveiliging niet geopend. Dit kunt u oplossen door heel voorzichtig diesel in de jerrycan te vullen.

## Brandstoftypen

### Identificatie van de brandstoffen<sup>1)</sup>

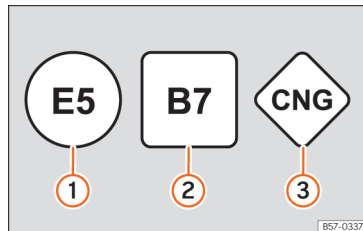

**Afb. 216** Identificatie van de brandstoffen volgens richtlijn van de Europese Unie (EU) 2014/94/

De soorten brandstof worden aangeduid met symbolen die te vinden zijn op het vulpistool en op de tankklep van uw wagen. Deze iden-

tificatie dient om verwarring bij de keuze van de brandstof te vermijden.

- 1 **Benzine** met ethanol (de "E" staat voor Ethanol). Het nummer geeft het percentage ethanol in de benzine aan. Zo betekent "E5" bijvoorbeeld dat het aandeel van ethanol maximaal 5% is.
- 2 **Diesel** met biodiesel (de "B" staat voor Biodiesel). Het nummer geeft het percentage biodiesel in de diesel aan. Zo betekent "B7" bijvoorbeeld dat het aandeel van biodiesel maximaal 7% is.
- 3 **Aardgas**: CNG staat voor Compressed Natural Gas (aardgas onder druk).

### Type benzine

✓ Geldt voor wagens met benzinemotor

Welke benzinesoort voor uw wagen geschikt is, staat aan de binnenzijde van de tankklep.

De wagen is met een katalysator uitgerust en mag alleen op **loodvrije benzine** rijden. De benzine moet voldoen aan de norm EN 228 en **zwavelvrij** zijn. U kunt brandstof tanken met een percentage ethanol van ongeveer

<sup>1)</sup> Afhankelijk van het land

10% (E10)<sup>11</sup>. De verschillende brandstofsoorten worden onderscheiden aan de hand van het **octaangetal (RON)** of de **antiklopindex (AKI)**.

### Loodvrije benzine super met octaangetal 95 of normale benzine met octaangetal 91 (minimaal)

Geadviseerd wordt om loodvrij super met octaangetal 95 (91 AKI) te tanken. Indien niet beschikbaar kan normale benzine met octaangetal 91 (87 AKI) worden getankt (met licht vermogensverlies).

### Loodvrije benzine super met octaangetal 95 (minimaal)

U moet minstens loodvrij super met octaangetal 95 (91 AKI) tanken.

Indien er geen benzine super is, kunt u ook *indien nodig* normale benzine met octaangetal 91 (87 AKI) tanken. In dat geval mag u echter alleen met gemiddelde toerentallen en geringe motorbelasting rijden. Zo snel mogelijk weer super benzine tanken.

### Loodvrije benzine super plus met octaangetal 98 of benzine super met octaangetal 95 (minimaal)

Geadviseerd wordt om loodvrij super plus met octaangetal 98 (93 AKI) te tanken. Indien niet beschikbaar: benzine super met octaangetal 95 (91 AKI) (met licht vermogensverlies).

Indien er geen benzine super is, kunt u ook *indien nodig* normale benzine met octaangetal 91 (87 AKI) tanken. In dat geval mag u echter alleen met gemiddelde toerentallen en geringe motorbelasting rijden. Zo snel mogelijk weer super benzine tanken.

#### VOORZICHTIG

- Brandstofsoorten met hoog ethanolpercentage, bijv. E30 - E100 mogen niet worden getankt. Het brandstofsysteem wordt beschadigd. Uitzondering: voertuigen met Totalflex-motor » pag. 322, Ethanolbrandstof.
- Een enkele tankbeurt met loodhoudende brandstof of brandstof met andere metaalhoudende additieven leidt al tot een permanente achteruitgang van de katalysatorwerking.
- U mag uitsluitend additieven voor benzine gebruiken die zijn goedgekeurd door

SEAT. Producten met stoffen om het octaangetal te verhogen of het ontstekingsvermogen te verminderen kunnen metaalhoudende additieven bevatten, die de motor en katalysator aanzienlijk kunnen beschadigen. Producten van dit type mogen niet gebruikt worden.

- Gebruik geen brandstoffen die op de brandstofpomp zijn aangeduid als metaalhoudend. LVB-brandstoffen (*loodvervangende benzine*) bevatten metalen toevoegingen in hoge concentraties. Gevaar voor beschadiging van de motor!
- Bij benzine met een laag octaangehalte kunnen hoge toerentallen of een sterke motorbelasting tot schade aan de motor leiden.

#### Let op

- U kunt brandstof tanken met een hoger octaangetal dan de motor nodig heeft.
- In landen waar geen zwavelvrije brandstof beschikbaar is, is het toegestaan om brandstof met laag zwavelgehalte te tanken.

<sup>11</sup> Leef de normen van het land waar u rijdt na.

## Ethanolbrandstof

- ✓ Geldt voor wagens met Totalflex-motor

U herkent voertuigen met Totalflex-motor<sup>1)</sup> aan de sticker op de tankklep, die de vermelding "Benzine/ethanol" heeft.

Voertuigen met Totalflex-motor werken zowel met loodvrije benzine (octaangetal 95 / 91 AKI) volgens de ANP-verordening nr. 57 als met brandstof met een hoog ethanolpercentage. Het tanken gebeurt zoals u tankt met benzine.

Houd ook rekening » pag. 320, Type benzine

### Let op

SEAT beveelt aan om de tank uitsluitend te vullen met benzine om de 10.000 km, om de mogelijke onzuiverheden in de motor door het gebruik van ethanolbrandstof E10 te verminderen.

<sup>1)</sup> Deze motor wordt enkel in bepaalde markten aangeboden.

<sup>2)</sup> Afhankelijk van het land.

## Gasolie

- ✓ Geldt voor wagens met dieselmotor

Let op de informatie aan de binnenzijde van de tankklep.

Het wordt aanbevolen **dieselbrandstof** te gebruiken volgens de Europese norm EN 590.

Diesel kan dik worden bij zeer lage temperaturen en zo het starten of de werking van de motor nadelig beïnvloeden. Vraag de pompbediende of de diesel geschikt is voor gebruik in de winter.

### Water in het brandstoffilter<sup>2)</sup>

Indien uw wagen een dieselmotor heeft en is uitgerust met een **brandstoffilter met waterbezinkvat**, kan op het dashboard een waarschuwing verschijnen:  **Water in het brandstoffilter**. Breng in dat geval uw wagen naar een gespecialiseerde werkplaats om het water in het brandstoffilter af te laten.

### VOORZICHTIG

- Gebruik nooit FAME-brandstoffen (bio-diesel), benzine, verwarmingsolie, andere brandstoffen of vloeibaarmakende additie-

ven, aangezien die aanzienlijke schade kunnen toebrengen aan het brandstofsysteem en de motor.

- Indien u de verkeerde brandstof hebt getankt, mag u de motor in geen geval starten. Gevaar van schade aan het brandstofsysteem en de motor! Roep de hulp in van een vakman.

## AdBlue®

### Informatie over AdBlue®

Het verbruik van AdBlue® hangt af van de persoonlijke rijstijl, de bedrijfstemperatuur van het systeem en de omgevingstemperatuur wanneer de wagen wordt gebruikt.

AdBlue® bevriest vanaf -11°C (+13°F). Het systeem bevat verwarmingselementen die ook de werking bij lage temperaturen garanderen.

De inhoud van de AdBlue®-tank is ca. 11 liter.

Vanaf een **resterende actieradius van minder dan 2.400 km** verschijnt op het scherm van het instrumentenpaneel een melding dat AdBlue® moet worden bijgevuld.

Indien deze melding wordt genegeerd, gaat vanaf een **resterende actieradius van 1.000 km** het gele controlelampje  branden. Op het scherm van het instrumentenpaneel verschijnt de indicatie dat binnen XXX km de motor niet meer in werking gesteld kan worden.

Indien ook het gele lampje wordt genegeerd, kan de motor niet meer worden aangezet wanneer een **resterende actieradius van 0 km** wordt getoond. Het rode waarschuwingslampje  gaat branden.

AdBlue® is een gedeponerd handelsmerk van de Duitse vereniging van autofabrikanten (VDA) en staat ook bekend als AUS32 of DEF (Diesel Exhaust Fluid).

### **VOORZICHTIG**

**Wordt te veel AdBlue® bijgevuld, dan kan het tanksysteem beschadigd raken.**

## Waarschuwings- en controlelampjes



### Gaat rood branden

**De motor kan niet opnieuw worden gestart!** Het AdBlue-peil is te laag. Stop de wagen op een geschikte, veilige en vlakke plaats en vul de minimale hoeveelheid AdBlue bij **» pag. 323**.



### Gaan rood branden

**De motor kan niet opnieuw worden gestart!** Storing in het AdBlue-systeem. Raadpleeg een gespecialiseerde werkplaats. Laat het systeem nakijken.



### Gaat geel branden

De AdBlue-reserve is laag. Tank AdBlue binnen de volgende kilometers (of mijlen) die worden aangegeven **» pag. 323**. SEAT raadt aan om daarvoor een gespecialiseerde werkplaats te raadplegen.



### Gaan geel branden

Er is een storing in het AdBlue-systeem opgetreden, of er is een AdBlue-vloeistof gebruikt die niet voldoet. Raadpleeg een gespecialiseerde werkplaats. Laat het systeem nakijken.

Wanneer het contact wordt ingeschakeld, gaan sommige controle- en waarschuwingslampjes enkele seconden branden terwijl een werkingscontrole wordt uitgevoerd. Na enkele seconden gaan de lampjes uit.

### **ATTENTIE**

**Veiligheidsaanwijzingen »  in Waarschuwings- en controlelampjes op pag. 93 in acht nemen.**

## AdBlue® bijvullen

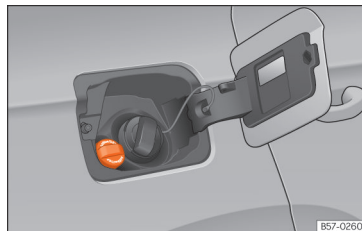

**Afb. 217** Dop van de vulopening van de AdBlue-tank.

### Handelingen vóór het bijvullen

Parkeer de wagen op een effen oppervlak en schakel het contact uit. Als de wagen op een helling of aan een kant op een stoeprand staat, kan de meter mogelijk het vulpeil niet correct detecteren.

Indien een bericht over het AdBlue®-peil werd getoond op het scherm van het instrumentenpaneel, **vul dan minstens de minimaal vereiste hoeveelheid bij (ca. 5 liter)**. Enkel wanneer u deze hoeveelheid tankt, detecteert het systeem dat AdBlue® werd bijgevuld en kunt u de motor opnieuw starten. De maximale hoeveelheid die u kunt tanken is 11 liter. **»**

## Bijvullen met een vulfles

Gebruik enkel AdBlue® die voldoet aan de norm ISO 22241-1. Gebruik enkel originele verpakkingen.

- Open de tankklep »» afb. 217.
- Draai de dop van de vulopening van de tank linksom los.
- Houd rekening met de aanwijzingen en gegevens van de fabrikant van de vulfles.
- Controleer de vervaldatum.
- Draai de dop van de vulfles los.
- Steek de hals van de fles verticaal in de vulopening van de tank en schroef de fles met de hand rechtsom vast.
- Druk de vulfles in de richting van de vulopening en houd ze in die positie.
- Wacht tot de inhoud van de fles in de AdBlue®-tank gelopen is. De fles mag niet samengedrukt of gebroken worden!
- Schroef de fles linksom los en trek ze voorzichtig naar boven weg »» ❶.
- De AdBlue®-tank is vol wanneer geen vloeistof meer uit de fles komt.
- Draai de dop van de vulopening van de tank rechtsom in tot hij vastklikt.
- Tankklep sluiten.

## Handelingen vóór het wegrijden

- Na het vullen schakelt u **enkel** het contact in.
- Laat het contact minstens 30 seconden ingeschakeld zodat het systeem de vulling kan detecteren.
- Zet de motor niet aan tot de 30 seconden verstreken zijn!

## AdBlue bijvullen aan de pomp

Geldt voor wagens met selectieve katalytische reductie.

- Open de klep van de vulopening van de tank.
- Draai de sluitstop van de vulopening van het SCR-systeem naar links »» afb. 217.
- Voeg AdBlue toe tot het vulpistool voor het eerst stopt.
- Sluit de SCR-buis door ze naar rechts te draaien tot u een klik hoort.

### ⚠ ATTENTIE

De AdBlue® mag enkel bewaard worden in de originele verpakking, goed gesloten en op een veilige plaats.

### ❗ VOORZICHTIG

- Bij het tanken moet de greep van het vulpistool omlaag uitgelijnd zijn. Anders zal de

vulmond niet automatisch aangesloten worden.

- Probeer niet meer additief toe te voegen nadat het vulpistool voor het eerst gestopt is. De AdBlue-tank kan dan te veel gevuld worden, waardoor AdBlue naar buiten stroomt.
- Gebruik enkel AdBlue® die voldoet aan de norm ISO 22241-1. Gebruik enkel originele verpakkingen.
- Meng AdBlue® nooit met water, brandstof of additieven. Een storing veroorzaakt door een mengsel valt niet onder de garantie.
- Vul AdBlue® nooit in de dieseltank! Doet u dit toch dan kan de motor beschadigd raken!
- Neem de vulfles niet continu mee in de wagen. Indien de fles lekt (door temperatuurschommelingen of schade aan de fles), kan AdBlue® het interieur van de wagen beschadigen.

### ♻ Milieu-aanwijzing

Lever de vulfles met het oog op milieubescherming in bij geschikte inzamelpunten.

### ℹ Let op

Bij de SEAT-dealers kunt u geschikte vulflessen van AdBlue® aanschaffen.

## Motorregeling en uitlaatgasreinigingssysteem

### Inleiding tot thema

#### ATTENTIE

- Door de hoge temperaturen die in het uitlaatgasreinigingssysteem kunnen voorkomen, mag u de wagen niet op een licht ontvlambaar oppervlak parkeren. Er bestaat brandgevaar!
- Geen conserveringsmiddelen gebruiken voor de onderkant van de wagen nabij de uitlaat: brandgevaar!

### Controlelampjes

#### Springt aan

Storing in uitlaatgascontrolesysteem. Snelheid minderen en voorzichtig naar de dichtstbijzijnde gespecialiseerde werkplaats rijden en de motor laten controleren.

#### Knippert

Fouten in de verbranding die de katalysator kunnen beschadigen. Snelheid minderen en voorzichtig naar de dichtstbijzijnde gespecialiseerde werkplaats rijden en de motor laten controleren.

#### Springt aan

Roetfilter verstopt » pag. 326.

#### **EPC** Springt aan

Storing in de benzinemotorregeling. Laat de motor zo snel mogelijk door een specialist controleren.

Het controlelampje **EPC** (Electronic Power Control) gaat branden als u het contact inschakelt en moet uitgaan zodra u de motor start.

#### Springt aan

Voorgloeisysteem van de dieselmotor. Wanneer het controlelampje uit gaat, kunt u de motor direct weer starten.

#### Knippert

Storing in de dieselmotorregeling. Laat de motor zo snel mogelijk door een specialist controleren.

#### Let op

Zolang de controlelampjes , , **EPC** of  blijven branden, kunnen er storingen in de motor zijn; daardoor kan het brandstofverbruik toenemen en de motor vermogen verliezen.

## Katalysator

Voor een lange levensduur van de katalysator

- Gebruik voor een benzinemotor uitsluitend loodvrije benzine.
- Rijd de tank niet helemaal leeg.
- Bij het vervangen of toevoegen van motorolie, de benodigde hoeveelheid niet overschrijden » pag. 331, **Motorolie bijvullen**.
- De wagen niet aanslepen, maar startkabels gebruiken » pag. 53.

Als u overslaan van de ontsteking, vermogensverlies of slecht draaien van de motor constateert, de wagen door een gespecialiseerde werkplaats laten controleren. In het algemeen gaat het uitlaatgascontrolelampje  branden wanneer zich een van deze symptomen voordoet. Onverbrande brandstof zou zo in het uitlaatsysteem en dus in de atmosfeer terecht kunnen komen. Bovendien kan de katalysator door oververhitting worden beschadigd.

#### VOORZICHTIG

De brandstoftank niet helemaal leeg rijden, omdat een onregelmatige brandstoftoevoer storingen in de ontsteking kan veroorzaken. Hierbij komt onverbrande benzine in het uitlaatsysteem - dat kan tot oververhitting en beschadiging van de katalysator leiden.

»

### Milieu-aanwijzing

Ook bij een goed werkend uitlaatgasreinigingssysteem kan bij bepaalde bedrijfsfuncties van de motor een zwavelachtige uitlaatgaslucht ontstaan. Dit hangt van het zwavelgehalte van de brandstof af. Vaak is het kiezen van een ander brandstofmerk genoeg.

### Roetfilter

✓ Geldt voor wagens met roetfilter voor benzine- of dieselmotoren

Het roetfilter filtert vrijwel alle roetdeeltjes uit de uitlaatgassen uit. Tijdens normaal rijden wordt het filter vanzelf gereinigd. Indien het filter niet vanzelf wordt gereinigd (bijv. er worden voortdurend korte trajecten afgelegd), raakt het verstopt met roet en verschijnt de volgende aanwijzing voor de bestuurder:  **Roetfilter: wordt gereinigd tijdens het rijden. Zie instructieboekje.** Het roetfilter moet gereinigd worden (regeneratie).

### Regeneratie van het roetfilter in benzine-motor (enkel voor motoren 2.0l TSI)

Voorwaarde voor regeneratietraject: de motor is op bedrijfstemperatuur.

- Rijd met een snelheid van ten minste 80 km/u. » 

- Haal dan enkele seconden uw voet volledig van het gaspedaal om de wagen met ingeschakelde versnelling uit te laten rollen.
- Houd rekening met de snelheidsbeperkingen en aanbevolen versnellingen.
- Herhaal deze handeling (accelereren en uitrollen) tot het controlelampje uitgaat.

Bij dit proces wordt het roetfilter zelfstandig gereinigd, hetgeen enige tijd kan duren.

Mocht het controlelampje **niet uitgaan**, ga dan naar de werkplaats van een officiële werkplaats en laat het defect herstellen.

### Regeneratie van het roetfilter in benzine-motor (behalve 2.0l TSI) en dieselmotor

Voorwaarde voor regeneratietraject: de motor is op bedrijfstemperatuur.

- Rijd met een snelheid tussen 50-120 km/u (31-75 mpu). Zo verhoogt de temperatuur en wordt het roet in het filter verbrand » .
- Houd rekening met de snelheidsbeperkingen en aanbevolen versnellingen.
- Beëindig het regeneratietraject zodra het controlelampje uitgaat.

Indien het lampje blijft branden na 30 minuten rijden in regeneratiemodus, laat de storing dan repareren in een gespecialiseerde werkplaats.

### ATTENTIE

Pas uw snelheid steeds aan de omstandigheden van het weer, de weg, het terrein en het verkeer aan indien het roetfilter zich in fase van regeneratie bevindt. Ondanks de rijaanbevelingen dient u altijd de verkeersvoorschriften van het land in kwestie in acht te nemen.

### VOORZICHTIG

- Als het uitlaatsysteem detecteert dat het roetfilter bijna verzadigd is, beveelt de functie van zelfreiniging van dat systeem de optimale versnelling voor die functie aan.
- Door de hoge temperaturen waartoe de regeneratie van het roetfilter aanleiding geeft, kan na het stilzetten van de motor de koelluchtventilator in werking treden, zelfs als de bedrijfstemperatuur van de motor nog niet bereikt is.
- Tijdens de regeneratie kunnen geluiden, geuren en hoge stationaire toerentallen optreden.
- Om de levensduur van het roetfilter niet te verkorten, moet u steeds geschikte motorolie en de juiste brandstof gebruiken. Vermijd ook constante korte trajecten.



## Motorruimte

### Werken in de motorruimte

Bij werkzaamheden in de motorruimte, bijv. het controleren en het bijvullen van vloeistoffen, kunnen verwondingen, verbrandingen, gevaar voor ongelukken en voor brand ontstaan.

Daarom beslist de volgende aanwijzingen en de algemeen geldende veiligheidsvoorschriften opvolgen.

De motorruimte van de wagen is een gevaarlijk gebied »» ⚠.

### ⚠ ATTENTIE

Wanneer er werkzaamheden in de motorruimte plaatsvinden, kan dit leiden tot letsels, brandwonden, ongevallen en zelfs brand.

- Breng de wagen tot stilstand, schakel het contact uit en schakel de elektronische parkeerrem in. Als de wagen een schakelbak heeft, zet de versnellingshendel dan in de vrijstand; heeft de wagen een automatische transmissie, plaats de keuzehendel dan in de stand P. Laat de motor afkoelen.
- De motorkap nooit openen indien stoom uit de motorruimte komt of koelvloeistof drupt. Wachten tot er geen damp of koelvloeistof meer tevoorschijn komt.

- Houd kinderen ver van het motorcompartiment.

- Mors nooit vloeistoffen die gebruikt worden voor de werking van de wagen op de motorruimte, want deze vloeistoffen kunnen vlam vatten (bijv. de antivries die de koelvloeistof bevat).

- Kortsluiting voorkomen in de elektrische installatie, vooral op de starthulpaansluitingen »» pag. 53. De accu kan exploderen!

- Als u werkzaamheden uitvoert in het motorcompartiment, houd er dan rekening mee dat de koelluchtventilator ook bij uitgeschakeld contact plotseling in werking kan treden – gevaar voor verwondingen.

- Bedek de motor nooit met extra isolatiematerialen zoals een deken. Brandgevaar!

- Nooit de vuldop van het koelvloeistofreservoir openen zolang de motor warm is. Het koelsysteem staat onder druk!

- Vuldop bij het openen met een grote lap afdekken om gezicht, handen en armen tegen hete damp of hete koelvloeistof te beschermen.

- Geen voorwerpen, zoals poetslappen of gereedschap, in de motorruimte achterlaten.

- Als u zich genoodzaakt ziet om onder de wagen werkzaamheden uit te voeren, zet hem dan met stroppen en bokken vast zodat hij niet kan bewegen. De hydraulische krik alleen is niet voldoende om de wagen

vast te zetten en u loopt kans zich te verwonden.

- Als er werkzaamheden aan de motor moeten worden uitgevoerd, terwijl er wordt gestart of terwijl de motor draait, bestaat er levensbedreigend gevaar door draaiende delen (zoals de geribde riem, de dynamo en de koelluchtventilator) en door de hoogspanningsontsteking. Let ook op het volgende:

- Raak nooit de elektrische kabels van het ontstekingsstelsel aan.

- Beslist voorkomen dat u bijv. met sieraden, loshangende kledingstukken of lange haren in draaiende delen van de motor komt. Er bestaat levensgevaar. Daarom eerst sieraden afdoen, uw haar opsteken en kleding dragen, die goed aansluit.

- Nooit bij een ingeschakelde versnelling achteloos gas geven. De wagen zou zich zelfs met aangetrokken handrem nog kunnen verplaatsen. Er bestaat levensgevaar.

- De hierna vermelde waarschuwingsaanwijzingen opvolgen, als werkzaamheden aan het brandstofsysteem of aan de elektrische installatie nodig zijn:

- Koppel de 12 volt accu altijd los van de elektrische installatie.

- Niet roken.

- Nooit in de buurt van open vuur werken. »

- Altijd een goed functionerende brandblusser gereedhouden.

### Milieu-aanwijzing

- De grond onder de wagen regelmatig controleren, opdat lekkages op tijd worden opgemerkt. Als daar vlekken van olie of andere vloeistoffen te zien zijn, de wagen ter controle naar de werkplaats brengen.
- Vloeistoffen die uit de wagen komen, zijn schadelijk voor het milieu. Controleer daarom regelmatig de grond onder de wagen. Als daar vlekken van olie of andere vloeistoffen zichtbaar zijn, dan dient u de wagen door een gespecialiseerde werkplaats te laten controleren.

### Let op

Bij wagens met rechts stuur\* zitten bepaalde reservoirs aan de andere zijde van de motorruimte »» **afb. 220**.

## De motorkap openen en sluiten

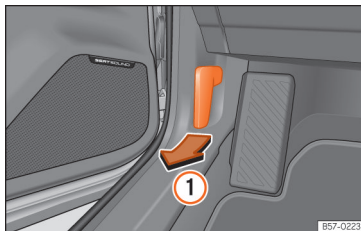

**Afb. 218** Ontgrendelingshendel in de voetenruimte van de bestuurder.

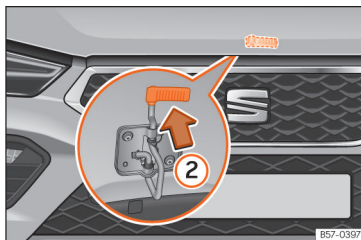

**Afb. 219** Hendel onder de motorkap.

### Openen van de motorkap

De motorkap wordt vanuit het interieur ontgrendeld.

Alvorens de motorkap te openen, controleert u of de ruitenwissers op de voorruit rusten.

- Open het portier en trek aan de hendel onder het dashboard »» **afb. 218** ①.
- Om de motorkap op te tillen, drukt u hendel eronder »» **afb. 219** ② naar boven. De vanghaak wordt zo ontgrendeld.
- De motorkap kan nu geopend worden. De motorkapsteun losmaken en in de daarvoor bedoelde plaats van de motorkap vastzetten.

### Sluiten van de motorkap

- De motorkap iets oplichten.
- De motorkapsteun loshaken en weer in de drukhouder plaatsen.
- Op een hoogte van ongeveer 30 cm laten vallen zodat het geblokkeerd is.

Als de motorkap niet goed gesloten is, de kap niet aandrukken. Opnieuw openmaken en laten vallen zoals hiervoor beschreven is.

### ⚠ ATTENTIE

Zorg dat de motorkap goed gesloten is. Indien de motorkap opengaat tijdens het rijden, kan dit leiden tot een ongeval.

### ⓘ VOORZICHTIG

Om schade aan de motorkap en ruitenwissers te voorkomen, mag de motorkap alleen geopend worden als de wisserarmen op de voorruit liggen.

## Vloeistofniveaus controleren

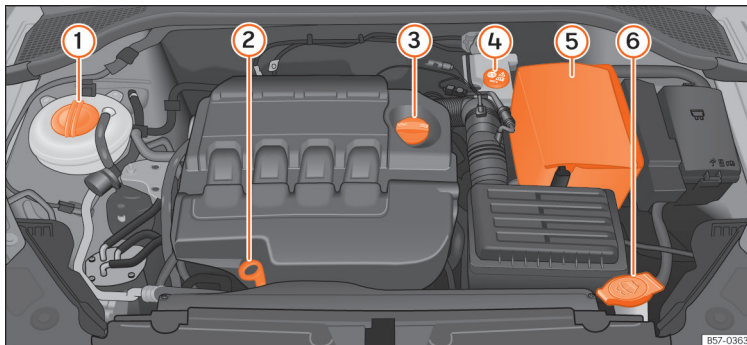

Het peil van de verschillende vloeistoffen van de wagen dient regelmatig gecontroleerd te worden. De vloeistoffen niet onderling verwisselen, omdat dit ernstige schade aan de motor tot gevolg heeft.

- ① Koelvloeistofexpansiereservoir » pag. 332
- ② Motoroliepeilstok » pag. 331
- ③ Vulopening motorolie » pag. 331
- ④ Remvloeistofreservoir » pag. 334
- ⑤ Accu (onder afdekking) » pag. 336
- ⑥ Ruitensproeiervloeistofreservoir » pag. 335

### Let op

De plaats van de onderdelen kan afhankelijk van de motor verschillen.

## Motorolie

### Algemene aanwijzingen

De motor wordt af fabriek voorzien van een speciale multigrade-olie geschikt voor elk jaargetijde.

Omdat het gebruik van een hoogwaardige olie een voorwaarde is voor het correct func-

**Afb. 220** Afbeelding met de plaats van de elementen.

tioneren en de duurzaamheid van de motor, dient uitsluitend olie volgens de VW-normen gebruikt te worden als u olie bijvult of ververst.

Geadviseerd wordt het verversen van de olie uit te laten voeren door een Technische Dienst of een gespecialiseerde werkplaats.

### Indien het motoroliepeil te laag is

In uw werkplaats kunt u informatie vragen over de juiste motorolie voor uw wagen.

Indien de aanbevolen motorolie niet beschikbaar is, is het **in noodgevallen** toegestaan »

om **eenmalig** maximaal 0,5 l van de onderstaande olie toe te voegen tot de volgende olieversering:

- *Benzinomotoren:* norm VW 504 00, VW 502 00, VW 508 00, ACEA C3 of API SN.
- *Dieselmotoren:* norm VW 507 00, VW 505 01, ACEA C3 of API CK-4.

De olie kunt u bij een gespecialiseerde werkplaats laten verversen.

SEAT beveelt aan om Originele SEAT-olie te gebruiken, om hoge prestaties van de SEAT-motoren te garanderen.

### Toevoegingen aan de motorolie

Aan de motorolie mag geen enkele soort additief worden toegevoegd. De door dergelijke toevoegingen veroorzaakte schade wordt niet door de garantie gedekt.

#### ⓘ VOORZICHTIG

Indien een andere motorolie werd gebruikt dan hetgeen is gespecificeerd in de eerder vermelde normen of door uw SEAT-dealer, houd dan rekening met het volgende:

- Het gevaar van schade aan de motor en het roetfilter\* kan niet volledig uitgesloten worden.
- U kunt blijven rijden indien niet meer dan 0,5 l motorolie is bijgevoerd. Laat de olie zo snel mogelijk verversen in een gespeciali-

seerde werkplaats. Anders bestaat er gevaar van motorschade.

- Indien meer dan 0,5 l motorolie werd bijgevoerd, moet u met lage motorbelasting rijden en ten hoogste met gemiddeld toerental. Rijd niet sneller dan 80 km/u en verder dan 300 km (ongeveer). Laat de olie zo snel mogelijk verversen in een gespecialiseerde werkplaats. Anders bestaat er gevaar van motorschade.

- Het risico op schade aan de wagen (motor, uitlaatsysteem) is uw verantwoordelijkheid. Indien u twijfelt, start de motor dan niet en vraag hulp aan de technische dienst.

- Indien u geen motorolie hebt bijgevoerd maar een andere vloeistof, start de motor dan niet. Roep de hulp in van de technische dienst. Gevaar van beschadiging aan de motor!

#### ⓘ Let op

Alvorens een lange reis te gaan maken, adviseren wij u voor vertrek motorolie met de overeenkomstige VW specificatie te kopen en in uw wagen mee te nemen. Zo beschikt u altijd over de juiste motorolie om bij te vullen indien dit nodig mocht zijn.

## Waarschuwinglampje

### Gaat rood branden

#### Rijd niet verder!

Motoroliedruk is te laag.  
Motor uitzetten. Controleer het motoroliepeil.

Knippert het lampje  en klinken daarbij drie **waarschuwingssignalen**, de motor afzetten en het oliepeil controleren. Zo nodig olie bijvullen **» pag. 331**.

Als het symbool  knippert, hoewel het oliepeil in orde is, *niet* verder rijden. De motor mag ook niet stationair draaien. Roep de hulp in van een vakman.

### Gaat geel branden

Controleer zo snel mogelijk het motoroliepeil. Vul bij de eerstvolgende gelegenheid olie bij **» pag. 331**.

### Knippert geel

Storing in de oliepeilsensor.  
Ga naar de werkplaats van een officiële dealer voor reparatie. Veiligheidshalve het oliepeil elke keer bij het tanken controleren.

### ATTENTIE

Veiligheidsaanwijzingen **»**  in Waarschuwing- en controlelampjes op pag. 93 in acht nemen.

### Motoroliepeil controleren

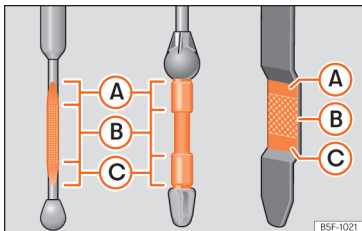

Afb. 221 Oliepeilstok.

Het motoroliepeil kan op de oliepeilstok worden afgelezen.

### Oliepeil controleren

- De wagen in horizontale stand parkeren.
- De motor kort stationair laten draaien en uitzetten wanneer de bedrijfstemperatuur bereikt is.
- Ca. twee minuten wachten.
- Oliepeilstok uit de geleidingspijp trekken. Oliepeilstok met een schone doek afvegen en tot de aanslag weer in de geleidingspijp duwen.
- Vervolgens de oliepeilstok er weer uittrekken en het oliepeil controleren » » » **afb. 221**. Indien nodig motorolie bijvullen.

De olie moet een spoor achterlaten tussen de gebieden (A) en (C). Ze mag niet voorbij het gebied (A) komen.

- Gebied (A): geen olie toevoegen.
- Gebied (B): er kan olie worden bijgevoeld, maar het peil moet in dit gebied blijven.
- Gebied (C): olie bijvullen tot het gebied (B).

Afhankelijk van de rijstijl en het gebruik van de wagen kan het olieverbruik tot 0,5 l/1.000 km bedragen. Bij de eerste 5.000 kilometer kan het verbruik hoger liggen. Het motoroliepeil moet daarom regelmatig worden gecontroleerd - bij voorkeur elke keer bij het tanken en vóór langere ritten.

### ⚠ ATTENTIE

**Werkzaamheden aan de motor of in de motorruimte dienen met de nodige voorzichtigheid uitgevoerd te worden.**

- **Let vóór alle werkzaamheden in het motorcompartiment op de waarschuwingen » » » pag. 327.**

### ⓘ VOORZICHTIG

**Als het oliepeil zich boven het gebied (A) bevindt, de motor niet starten. Dit kan schade aan de motor en de katalysator tot gevolg hebben. Een Technische Dienst raadplegen.**

### Motorolie bijvullen

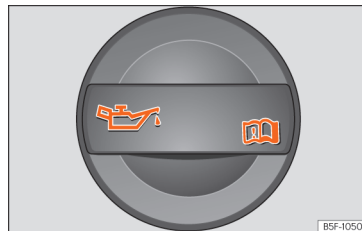

Afb. 222 In de motorruimte: dop van de motorolie-vulopening.

Voordat u de motorkap opent, eerst de waarschuwingen lezen en deze opvolgen » » » ⚠ in Werken in de motorruimte op pag. 327.

### Olie bijvullen

- Dop van de motorolie-vulopening los-schroeven » » » **afb. 222**.
- Voeg olie voorzichtig en in kleine hoeveelheden (niet meer dan 0,5 l) bij.
- Om te voorkomen dat u te veel olie toevoegt, dient u wanneer u een hoeveelheid bijvult ongeveer 2 minuten te wachten en dan controleert u opnieuw het oliepeil » » » **pag. 331**.
- Vul zo nodig opnieuw een beetje olie bij. »

- Wanneer het oliepeil minimaal het gebied »» » **afb. 221 B** bereikt heeft, draait u de dop van de vulmond voorzichtig vast »» » **!**.

De plaats van de oliepeilstok is in de betreffende afbeelding van het motorcompartiment weergegeven »» » pag. 329.

Motoroliespecificatie »» » pag. 329.

### **⚠ ATTENTIE**

Olie kan gemakkelijk branden! Wanneer u olie bijvult, mag er geen olie op hete motor delen komen.

### **ⓘ VOORZICHTIG**

Als het oliepeil zich boven het gebied »» » **afb. 221 A** bevindt, de motor niet starten. Dit kan schade aan de motor en de katalysator tot gevolg hebben. Ga dan naar een gespecialiseerde werkplaats.

### **🌿 Milieu-aanwijzing**

Het oliepeil mag in geen geval boven gebied »» » **afb. 221 A** liggen. Anders kan olie via de carterontluchting worden aangezogen en door de uitlaat in de atmosfeer komen.

### **i Let op**

Alvorens een lange reis te gaan maken, adviseren wij u voor vertrek motorolie met de overeenkomstige VW specificatie te kopen

en in uw wagen mee te nemen. Zo beschikt u altijd over de juiste motorolie om bij te vullen indien dit nodig mocht zijn.

### **Motorolie verversen**

Wij adviseren u daarom om de motorolie bij een Technische Dienst te laten verversen.

### **⚠ ATTENTIE**

Motorolie alleen zelf verversen, wanneer u over de noodzakelijke vakkennis beschikt!

- Voordat u de motorkap opent, eerst de waarschuwingen lezen en deze opvolgen »» » pag. 327.
- Motor eerst laten afkoelen. Hete olie kan brandwonden veroorzaken.
- Een beschermende bril dragen - gevaar door etsende werking van oliespetters.
- Uw arm horizontaal houden, als u de olie-aftapplug met de hand losdraait, zodat de eruit lopende olie niet langs uw arm naar beneden kan lopen.
- Als uw huid met motorolie in contact is gekomen, dan dient u uw huid vervolgens grondig te wassen.
- Olie is giftig! Oude olie buiten het bereik van kinderen bewaren.

### **ⓘ VOORZICHTIG**

Geen extra smeermiddel aan de motorolie toevoegen. De motor kan hiervan schade ondervinden. Schade die door zulke middelen ontstaat, valt niet onder de garantie.

### **🌿 Milieu-aanwijzing**

- Wij adviseren u de motorolie en het oliefilter bij een Technische Dienst te laten vervangen.
- In geen geval mag olie in de riolering of in de grond terechtkomen.
- Voor het opvangen van de afgewerkte olie een hiervoor bestemde bak gebruiken die de gehele oliehoeveelheid van uw motor kan opvangen.

## Koelsysteem

### **Koelvloeistofspecificatie**

Het koelsysteem van de motor bevat van in de fabriek een mengsel van speciaal behandeld water en minstens 40% additief **G12evo** [TL-VW 774 L], met een lila kleur. Dit mengsel biedt niet alleen bescherming tegen vries-temperaturen tot -25 °C [-13 °F], maar beschermt ook de lichtmetalen onderdelen van het koelsysteem van de motor tegen corrosie. Bovendien voorkomt dit mengsel kalkaanslag

en wordt het kookpunt van de koelvloeistof beduidend hoger.

Om het koelsysteem te beschermen, moet het percentage additief altijd minstens 40% zijn, zelfs bij hoge temperaturen en een warm klimaat, wanneer er geen antivriesbescherming nodig is.

Indien wegens het klimaat meer bescherming nodig is, kan het aandeel van additief verhoogd worden, maar enkel tot 60%; anders daalt de antivriesbescherming en is de koeling dus minder goed.

Wanneer u koelvloeistof bijvult, moet er een mengsel van **gedestilleerd water** en minstens 40% van het additief **G12evo** om een optimale bescherming tegen corrosie te hebben. Het mengen van **G12evo** met de koelvloeistoffen van de motor G13 (TL-VW 774 J), G12 plus-plus (TL-VW 774 G), G12 plus (TL-VW 774 F), G12 (rood) of G11 (groenblauwe kleur) zal ervoor zorgen dat er een aanzienlijk lagere bescherming tegen corrosie is, hetgeen vermeden dient te worden.

### ⚠ ATTENTIE

Als er zich onvoldoende koelvloeistof in het koelsysteem bevindt, dan kunnen er zich fouten in de motor voordoen en kunnen er bijgevolg ernstige verwondingen worden opgelopen.

- Ga na of het additiefpercentage juist is, rekening houdend met de laagst voorziene

omgevingstemperatuur op de plaats waar de wagen gebruikt zal worden.

- Als er een extreem lage buitentemperatuur is, kan de koelvloeistof bevroren en kan de wagen niet meer bewegen.

### ⓘ VOORZICHTIG

De originele additieven mogen niet worden gemengd met koelvloeistoffen die niet zijn goedgekeurd door SEAT.

- Als de vloeistof in het expansiereservoir niet lila is maar bijvoorbeeld bruin, dan is het additief G12evo waarschijnlijk gemengd met een niet-geschiede koelvloeistof. In dat geval moet de koelvloeistof direct worden ververst.

### ♻ Milieu-aanwijzing

De koelvloeistof en de toevoegingen kunnen het milieu vervuilen. Indien een bedrijfsvloeistof vrijkomt, moet die op een daartoe geschikte wijze worden opgevangen en op milieuvriendelijke wijze worden afgevoerd.

## Koelvloeistof bijvullen

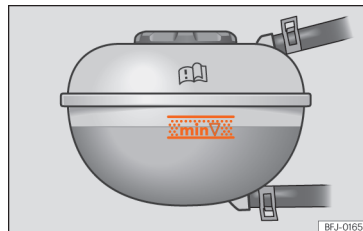

**Afb. 223** In de motorruimte: markering aan het koelvloeistofexpansiereservoir.



**Afb. 224** Motorruimte: vuldop van het koelvloeistofexpansiereservoir.

Het reservoir van koelvloeistof bevindt zich in de motorruimte » pag. 329.

Vul koelvloeistof bij zodra het peil daarvan onder de markering **MIN** (minimum) komt. »

### Koelvloeistofpeil controleren

- De wagen in horizontale stand parkeren.
- Contact uitschakelen.
- Lees het koelvloeistofpeil op het koelvloeistofexpansiereservoir af. Bij koude motor moet het koelvloeistofpeil tussen de markeringen »» **afb. 223** staan. Bij warme motor kan het peil ook iets boven de MAX-markering liggen.

### Antivries/water bijvullen

- Motor laten afkoelen.
- Bedek de vuldop van het koelvloeistofexpansiereservoir met een doek en draai deze voorzichtig naar links »» ⚠.
- Vul alleen koelvloeistof bij indien in het expansiereservoir nog koelvloeistof aanwezig is; indien dit niet het geval is, kan de **motor beschadigd raken**. Indien geen koelvloeistof meer aanwezig is in het expansiereservoir, niet verder rijden. Roep de hulp van vakmensen in »» ⚠.
- Als nog een restant koelvloeistof aanwezig is in het expansiereservoir, vul dan bij tot de max. markering.
- Vul koelvloeistof bij totdat het niveau stabiel blijft.
- Vuldop goed vastdraaien.

Ga direct naar een gespecialiseerde werkplaats om het koelsysteem te laten controleren indien uw wagen koelvloeistof verliest.

#### ⚠ ATTENTIE

- Het koelsysteem staat onder druk! De vuldop van het koelvloeistofexpansiereservoir niet openen zolang de motor warm is - gevaar voor brandwonden!
- De antivries alleen in de originele verpakking en buiten het bereik van kinderen bewaren.
- Als u werkzaamheden uitvoert in het motorcompartiment, houd er dan rekening mee dat de radiatorventilator ook bij uitgeschakeld contact plotseling in werking kan treden - gevaar voor verwondingen!

#### ⚠ VOORZICHTIG

Indien geen koelvloeistof meer aanwezig is in het expansiereservoir, parkeert u de wagen op een veilige plaats en rijdt u niet verder. Roep de hulp in van een vakman.

## Remvloeistof

### Remvloeistofpeil controleren en remvloeistof bijvullen



**Afb. 225** Motorruimte: dop van het remvloeistofreservoir.

Het reservoir van remvloeistof bevindt zich in de motorruimte »» pag. 329.

### Remvloeistofpeil controleren

Het remvloeistofpeil moet tussen de markeringen **MIN** en **MAX** liggen.

Als het vloeistofpeil echter in korte tijd sterk daalt of onder de **MIN**-markering zakt, kan het remsysteem lek zijn. Roep de hulp van vakmensen in. Een controlelampje in het instrumentenpaneel bewaakt ook het remvloeistofpeil »» pag. 91.



Bij wagens met rechts stuur zit het reservoir aan de andere zijde van het motorcompartiment.

### Remvloeistof verversen

Wij adviseren u om de remvloeistof bij een Technische Dienst te laten verversen.

#### **⚠ ATTENTIE**

Als het remvloeistofpeil laag is, of de remvloeistof verouderd of niet geschikt is, dan is het mogelijk dat het remsysteem niet meer goed werkt of dat de remkracht afneemt.

- Controleer periodiek het remsysteem en het remvloeistofpeil!
- Als de remmen aan grote krachten blootstaan en de remvloeistof verouderd is, kunnen er zich luchtbellenvormen. Deze luchtbellenvormen verminderen de remkracht, waardoor de remweg aanzienlijk toeneemt en het remsysteem zelfs helemaal kapot kan gaan.
- Zorg ervoor dat u altijd de juiste remvloeistof gebruikt. Gebruik uitsluitend remvloeistof die uitdrukkelijk voldoet aan de norm VW 501 14.
- U kunt remvloeistof die voldoet aan norm VW 501 14 kopen bij een SEAT dealer of bij een officiële SEAT werkplaats. Mocht deze niet voorradig zijn, gebruik dan uitsluitend een remvloeistof van hoge kwaliteit die vol-

doet aan de DIN-norm ISO 4925 CLASS 4 of aan de VS-norm FMVSS 116 DOT 4.

- De bij te vullen remvloeistof moet nieuw zijn.
- Remvloeistof alleen in de gesloten originele verpakking en buiten het bereik van kinderen bewaren - vergiftingsgevaar!

#### **⚠ VOORZICHTIG**

De remvloeistof mag niet in contact komen met de lak van de wagen, omdat deze vloeistof etsend is.

#### **♻ Milieu-aanwijzing**

Remvloeistoffen vervuilen het milieu. Vang uitgelopen vloeistoffen op en lever deze bij de desbetreffende inzamelingspunten in.

## Reservoir ruitensproeier-vloeistof

### Ruitensproeier-vloeistofpeil controleren en ruitensproeier-vloeistof bijvullen

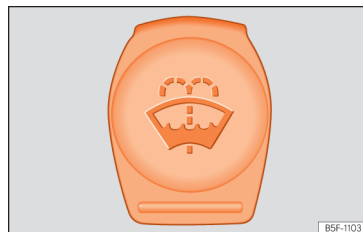

**Afb. 226** In de motorruimte: dop van het ruitensproeier-vloeistofreservoir.

Het reservoir van ruitensproeier-vloeistof zit in de motorruimte » pag. 329.

Controleer regelmatig het ruitensproeier-vloeistofpeil en vul dit zo nodig bij.

Het ruitensproeier-vloeistofreservoir bevat reinigingsvloeistof voor de voorruit, de achterruit en de koplampsproeiers\*.

- Open de motorkap **⚠** » pag. 327.
- Het ruitensproeier-vloeistofreservoir is herkenbaar aan het symbool **♻** op de dop. »

- Controleer of er voldoende ruitensproeiervloeistof in het reservoir zit.

Schoon water is niet voldoende om de ruiten goed te reinigen. Daarom adviseren wij altijd een ruitenreiniger aan het water toe te voegen.

#### Aanbevolen ruitenwissers

- Voor de warmere jaargetijden adviseren wij G 052 184 A1, voor heldere ruiten in de zomer. Mengverhoudingen in het waterreservoir: 1:100 [1 deel concentraat op 100 delen water].
- Voor het gehele jaar rond, G 052 164 A2 voor heldere ruiten. Mengverhouding bij benadering voor de winter, tot -18°C [0°F]: 1:2 [1 deel concentraat op 2 delen water]; anders 1:4 in het waterreservoir.

De inhoud van het ruitensproeiervloeistofreservoir vindt u in » pag. 368.

#### ⓘ VOORZICHTIG

Als het water voor de ruitensproeiers niet voldoende antivries bevat, kan dit op de voorruit en achterraut bevroren en het zicht vooraan en achteraan beperken.

- Gebruik in de winter alleen ruitensproeiers met voldoende antivries.
- Gebruik de ruitensproeierinstallatie niet bij winterse temperaturen zonder eerst de voorruit met het ventilatiesysteem te ver-

warmen. De antivries kan op de voorruit bevroren en zo het zicht bemoeilijken.

#### ⓘ VOORZICHTIG

Nooit antivries of andere soortgelijke toevoegingen aan de vloeistof in het ruitensproeiervloeistofreservoir toevoegen. Dit kan een vette laag op het glas achterlaten die het zicht belemmert.

- Schoon water met een door SEAT aanbevolen glastreiniger gebruiken.
- Indien nodig, een geschikte antivries aan de vloeistof in het ruitensproeiervloeistofreservoir toevoegen.

#### ⓘ VOORZICHTIG

• Nooit door SEAT aanbevolen reinigingsmiddelen met andere reinigingsmiddelen mengen. De onderdelen kunnen gaan vlokken waardoor de ruitenwissersproeiers verstopt kunnen raken.

- In geen geval de werkzame vloeistoffen tijdens het vullen niet verwisselen. Anders zijn ernstige storingen en motorschade het gevolg!
- De afwezigheid van ruitensproeiervloeistof leidt tot een beperking van het zicht door de voorruit. In modellen met ko-plampsproeiers neemt ook de verlichting af.

## Accu van 12 volt

### Algemeen

De accu bevindt zich in het motorcompartiment en is nagenoeg **onderhoudsvrij**. Deze wordt in het kader van onderhoud gecontroleerd. Controleer in de zomer en winter echter wel of de aansluitingen van de accu schoon zijn en de klemmen goed vast zitten.

Voor de werkzaamheden aan de accu is speciale vakkennis vereist! Geadviseerd worden om hulp te vragen van een officiële SEAT dealer of een gespecialiseerde werkplaats bij problemen met de accu: gevaar voor brandwonden en explosiegevaar van de accu!

**De accu mag niet worden geopend!** Het vloeistofpeil van de accu niet trachten te wijzigen. Anders kan er explosief gas uit de accu ontsnappen, met explosiegevaar als gevolg.

#### Waarschuwingaanwijzingen voor accu's



Oogbescherming dragen.



Accuzuur is sterk etsend. Handschoenen en oogbescherming dragen. In geval van zuurspatjes afwassen met veel water.



Vuur, vonken, open vlam en roken verboden.



Accu alleen opladen in goed geventileerde ruimten - explosiegevaar!



Kinderen verwijderd houden van accu en accu!



Houd u steeds aan de aanwijzingen uit het instructieboekje.

### Losmaken van de accukabels

Ontkoppel de accu alleen in uitzonderlijke gevallen. Bij het ontkoppelen van de accu gaan enkele functies van de wagen verloren. De functies moeten, nadat de kabels zijn aangesloten, weer worden geprogrammeerd.

Bij het loskoppelen van de accu van de elektrische installatie eerst de minkabel en daarna de pluskabel losmaken.

Alvorens de minkabel van de accu los te maken, het alarmsysteem\* uitschakelen. Anders wordt het alarm geactiveerd.

### Wagen gedurende langere tijd niet gebruiken

De wagen is voorzien van een interieurbewakingsstelsel dat stroom verbruikt als de motor stilstaat, dus ook tijdens lange periodes van stilstand » pag. 339. Het is dan ook mogelijk dat bepaalde functies, zoals de interieurverlichting of de bediening op afstand van de portieren, tijdelijk niet beschikbaar zijn om verder ontladen van de accu te voorkomen. Deze functies komen weer beschikbaar zodra het contact wordt ingeschakeld en de motor wordt gestart.

### Winterse omstandigheden

In de winter is het mogelijk dat de accu de wagen moeizamer start; indien nodig, de accu opladen » » ⚠

### ⚠ ATTENTIE

De werkzaamheden die moeten worden uitgevoerd aan de 12 volt accu en de elektrische installatie kunnen leiden tot letsels, brandwonden, ongevallen en brand:

- Uw ogen beschermen. Geen zuur- of loodhoudende deeltjes in de ogen, op de huid of op kleding laten komen.
- Accu is sterk etsend. Handschoenen en oogbescherming dragen. Accu niet kantelen: uit de ontgassingsopeningen kan accu vloeien.
- Zuurspatjes op de huid, in de ogen of op de kleding direct met zeepsop neutraliseren en met veel water naspoeien. Na inwendig gebruik van accu direct naar een arts gaan.
- Vuur, vonken, open vlam en roken verboden. Vonkvorming bij het werken met kabels en elektrische apparaten en door elektrostatische ontlading vermijden. Nooit de accupolen kortsluiten. Gevaar voor verwondingen door elektrische vonken.
- Als een accu wordt geladen, ontstaat een licht ontvlambaar knalgas. Laad de accu alleen op in goed geventileerde ruimten.

- Kinderen verwijderd houden van accu en accu!
- Vóór alle werkzaamheden aan de elektrische installatie of de motor, het contact en alle elektrische apparatuur uitschakelen. De minkabel van de accu losmaken. Bij het vervangen van lampjes is het voldoende om de verlichting uit te schakelen.
- Voordat u de kabels van de accu losmaakt, door ontgrendeling van de wagen het alarmsysteem uitschakelen! Anders wordt het alarmsysteem geactiveerd.
- Bij het loskoppelen van de accu van de elektrische installatie eerst de minkabel en daarna de pluskabel losmaken.
- Voordat de accu weer wordt aangesloten, alle elektrische apparatuur uitschakelen. Eerst de pluskabel en daarna de minkabel aansluiten. De aansluitkabels mogen in geen enkel geval worden verwisseld – gevaar voor kabelbrand!
- Nooit een bevroren of ontdooid accu opladen - gevaar voor explosie en etsende werking! Een accu vervangen als deze eenmaal bevroren is geweest. Een lege accu kan al bij temperaturen rond 0°C (+32°F) bevroren.
- Let erop dat de ontgassingslangen altijd op de accu's zijn aangesloten.
- Geen accu's gebruiken die beschadigd zijn. Ontploffingsgevaar! Beschadigde accu's direct vervangen. »

### **ATTENTIE**

De 12 volt accu is een component die wordt blootgesteld aan slijtage. Door het verminderde accuvermogen kunnen sommige veiligheidsrelevante systemen, zoals de stuurbekrachtiging, remingreep, lichten of airbags, slechts op beperkte wijze of helemaal niet functioneren. Dit kan ongevallen en ernstige letsels tot gevolg hebben. Om dit te vermijden, moet de volgende veiligheidsmaatregel worden getroffen:

- Laat de 12 volt accu om de vier jaar vervangen in een erkend servicecentrum.

### **VOORZICHTIG**

- De accu nooit langdurig aan direct daglicht blootstellen, zodat de accubehuizing tegen UV-stralen wordt beschermd.
- De accu bij langdurige stilstand van de wagen tegen vorst beschermen, zodat deze niet "bevriest" en daardoor wordt beschadigd.

## Controlelampje



### Gaat rood branden

Storing in dynamo.

Het controlelampje gaat branden wanneer het contact inschakelt. Het lampje moet na het aanslaan van de motor uitgaan.

Indien het lampje  brandt tijdens het rijden, wordt de 12 volt accu niet langer opgeladen met de dynamo. U moet direct de dichtstbijzijnde gespecialiseerde werkplaats opzoeken.

Omdat de accu zich geleidelijk ontlaaft, alle niet noodzakelijke elektrische apparatuur uitschakelen.

### De accu opladen of vervangen

Indien vaak korte trajecten worden afgelegd en de wagen lange tijd stilstaat, wordt het aanbevolen om de 12 volt accu te laten controleren in een gespecialiseerde werkplaats, zelfs buiten de service-intervallen.

Bij startproblemen vanwege te weinig acculading kan dit op een defecte accu wijzen. In dit geval adviseren wij u om de accu bij een Technische Dienst te laten controleren en respectievelijk op te laden of te vervangen.

### Opladen van de accu

Het laden van de accu dient door een specialist te gebeuren aangezien accu's met een speciale technologie worden toegepast waarvoor laden met spanningsbegrenzing vereist is.

### Accu vervangen

De 12 volt accu is ontworpen naargelang zijn inbouwplaats en bevat veiligheidselementen. Indien de accu vervangen moet worden, gaat u voor aankoop naar uw dealer, die u kan informeren over de elektromagnetische compatibiliteit, afmetingen en onderhoudsvereisten, rendement en veiligheid van de nieuwe accu. SEAT adviseert de vervanging van de accu uit te laten voeren in een SEAT-garage.

De wagens met Start/Stop-functie  pag. 224) zijn uitgerust met een speciale accu.

Om die reden mag die accu enkel vervangen worden door een andere accu met dezelfde kenmerken.

In deze wagen zorgt een intelligent energiemanagementsysteem voor de verdeling van de elektrische energie  pag. 339. Door de accuregelaar wordt de accu beter geladen dan bij wagens zonder accuregelaar. Om ervoor te zorgen dat dezelfde energie ook na het vervangen van de accu weer beschikbaar is, adviseren wij, alleen accu's van hetzelfde type en dezelfde producent (zoals ingebouwd bij het afleveren van de wagen) in te bouwen. Om ervoor te zorgen dat de energieregeling na vervanging van de accu weer correct werkt, moet de accu worden gecoördineerd in de energieregeling door een gespecialiseerde dealer.

### ⚠ ATTENTIE

- Gebruik uitsluitend accu's die geen onderhoud vereisen, niet ontladen en waarvan de eigenschappen, specificaties en afmetingen overeenstemmen met de af fabriek geïnstalleerde accu. De specificatie wordt aangegeven op de accubehuizing.
- Vóór alle handelingen aan de accu's de waarschuwingen lezen en opvolgen »» ⚠ in Algemeen op pag. 337.

### 🌿 Milieu-aanwijzing

⚠ Accu's bevatten giftige stoffen zoals zwavelzuur en lood. Zij moeten daarom volgens de voorschriften worden opgeslagen en afgevoerd en horen in geen geval bij het huisvuil.

## Energierегeling

### Optimalisering van het startvermogen

Het energiemangement regelt de elektrische energieverdeling en optimaliseert zo de beschikbaarheid van elektrische energie voor het starten van de motor.

Als een wagen met een gewoon energiesysteem gedurende langere tijd niet wordt gebruikt, wordt de accu door ruststroomverbruik

kers (bijv. weggrijpblokkering) ontladen. Dit kan ertoe leiden dat niet meer voldoende elektrische energie voor het starten van de motor beschikbaar is.

In deze wagen zorgt een intelligent energiemangementstelsel voor de verdeling van de elektrische energie. Hierdoor wordt de startbaarheid van de wagen aanzienlijk verbeterd en de levensduur van de accu verlengd.

Het energiemangementstelsel bestaat uit **accudiagnose, ruststroommanagement en dynamisch energiemangement**.

#### Accudiagnose

De accudiagnose bepaalt continu de toestand van de accu. Sensoren registreren de accuspanning, de accustroom en de accu-temperatuur. Hierdoor wordt de actuele ladingstoestand en de capaciteit van de accu bepaald.

#### Ruststroommanagement

Het ruststroommanagement verlaagt het energieverbruik in de periode dat de wagen stilstaat. Bij uitgeschakeld contact regelt het de energievoorziening van de verschillende elektrische verbruikers. Hierbij wordt rekening gehouden met de gegevens van de accudiagnose.

Afhankelijk van de ladingstoestand van de accu worden de verbruikers één voor één uit-

geschakeld om te sterk ontladen van de accu te voorkomen en zodoende goede startomstandigheden te behouden.

#### Dynamisch energiemangement

Tijdens het rijden verdeelt het dynamische energiemangement de opgewekte energie gelijkmatig over de verschillende verbruikers. Het zorgt ervoor dat niet meer elektrische energie wordt verbruikt dan wordt opgewekt en zorgt hierdoor voor een optimale ladings-toestand van de accu.

### ℹ Let op

- Ook het energiemangementstelsel kan de natuurkundige grenzen niet overwinnen. Houd er rekening mee dat capaciteit en levensduur van een accu beperkt zijn.
- Als het risico bestaat dat de wagen niet meer start, gaat het laadstroomlampje of het controlelampje ladingstoestand van de accu te laag 📶 »» pag. 91 branden.

### Ontladen van de accu

Behouden van goede startomstandigheden heeft hoogste prioriteit.

Op korte afstanden, in het stadsverkeer en in koude jaargetijden wordt veel van de accu geveerd. Er is veel elektrische energie nodig, maar er wordt maar weinig opgewekt. Het is »

ook kritiek als de motor niet draait en elektrische verbruikers zijn ingeschakeld. In dit geval wordt energie verbruikt, maar niet opgewekt.

Vooraf in deze situaties zal u opvallen dat het energiemanagementsysteem de energieverdeling actief regelt.

### Als de wagen langer stilstaat

Als u uw wagen gedurende enkele dagen of weken niet gebruikt, krijgen de elektrische verbruikers één voor één minder energie of worden ze zelfs uitgeschakeld. Hierdoor wordt het energieverbruik verminderd en de goede startomstandigheden gedurende langere tijd behouden. Sommige comfortfuncties, zoals het openen van de wagen via de afstandsbediening, kunnen niet beschikbaar zijn onder bepaalde omstandigheden. De comfortfuncties zijn weer beschikbaar als u het contact inschakelt en de motor start.

### Bij afgezette motor

Als u bijvoorbeeld naar de radio luistert terwijl de motor stilstaat, wordt de accu ontladen.

Zodra het energieverbruik een risico wordt voor het opnieuw starten van de motor, verschijnt in wagens met bestuurdersinformatiesysteem\* een tekst.

Daarin wordt de bestuurder gevraagd de motor te starten om de accu bij te laden.

### Bij draaiende motor

Hoewel tijdens het rijden elektrische energie wordt opgewekt, kan de accu toch ontladen. Dit gebeurt vooral dan als weinig energie wordt opgewekt en veel wordt verbruikt terwijl de ladingstoestand van de accu niet optimaal is.

Om de energiebalans weer in evenwicht te krijgen, krijgen verbruikers die bijzonder veel energie verbruiken tijdelijk minder energie of worden ze zelfs uitgeschakeld. Vooral verwarmingssystemen gebruiken veel energie. Als u constateert dat bijvoorbeeld de stoelverwarming\* of achterrautiverwarming niet verwarmt, krijgt ze tijdelijk minder energie of is ze uitgeschakeld. De systemen zijn weer beschikbaar zodra de energiehuishouding weer in evenwicht is.

Bovendien zult u vaststellen dat het stationair toerental zo nodig licht wordt verhoogd. Dit is normaal en geen reden tot ongerustheid. Door het verhogen van het stationaire toerental wordt de meer benodigde energie opgewekt en de accu opgeladen.

## Wielen

### Wielen en banden

#### Algemene aanwijzingen

- Met **nieuwe banden** de eerste 500 kilometer bijzonder voorzichtig rijden.
- Rijd uitsluitend langzaam en indien mogelijk in een rechte hoek stoepranden en vergelijkbare obstakels op.
- Controleer de banden regelmatig op beschadigingen (gaten, sneden, scheuren en bulen). Scherpe voorwerpen uit het bandenprofiel verwijderen.
- Kapotte velgen of banden meteen laten vervangen.
- De banden niet met olie, vet en brandstof in aanraking laten komen.
- Verloren ventieldopjes direct vervangen.
- Wielen markeren, voordat ze worden verwijderd. Ze moeten namelijk dezelfde looprichting hebben, als ze worden geplaatst.
- Verwijderde banden en wielen koel, droog en zo donker mogelijk bewaren.

#### Laagprofielbanden

Laagprofielbanden bieden een breder loopvlak en grotere velgdiameter. Ook is de wang

van de band minder hoog. Dit alles leidt tot een soepeler rijgedrag.

De laagprofielbanden kunnen sneller beschadigd raken dan de standaard banden, bijvoorbeeld door krachtig stoten, kuilen, putdeksels en stoepranden. De juiste spanning van de band » pag. 343 is erg belangrijk.

Om schade aan banden en velgen te vermijden, moet u extra voorzichtig rijden op wegen in slechte staat.

Voer een visuele controle van de wielen uit om de 3.000 km.

Indien de banden of velgen een hevige schok hebben gekregen of beschadigd zijn, moet u ze laten nakijken en zo nodig vervangen in een gespecialiseerde werkplaats.

De laagprofielbanden kunnen sneller verslijten dan de standaard banden.

### Verborgen schade

Schade aan banden en velgen is vaak verborgen. Ongebruikelijke **trillingen** en **eenzijdig trekken** van de wagen kunnen op slijtage van de banden wijzen. Als u denkt dat een wiel beschadigd is, direct snelheid minderen. Banden op beschadigingen controleren. Is er aan de buitenzijde geen schade herkenbaar, dan langzaam en voorzichtig naar de volgende gespecialiseerde werkplaats rijden om uw wagen te laten controleren.

### Doorgedrongen vreemde voorwerpen in de band

- Verwijder geen vreemde voorwerpen uit de band als die helemaal tot binnenin de band zijn doorgedrongen!
- Als er een bandenafdichtset in de wagen aanwezig is, dicht u indien nodig het beschadigde wiel af zoals beschreven in het hoofdstuk » pag. 44. Rijd naar een gespecialiseerde werkplaats om de band te laten repareren of vervangen. SEAT raadt u aan om daarvoor een SEAT-dealer te raadplegen.

Het rubber aan de binnenkant van het loopvlak van de band omhult het binnengedrongen vreemde voorwerp en dicht de band tijdelijk af.

### Draairichtinggebonden banden

Bij draairichtinggebonden banden is de wang van de band met pijlen gemarkeerd. Houd deze draairichting beslist aan. Hierdoor worden de optimale rijeigenschappen met betrekking tot aquaplaning, grip, geluid en wrijving gegarandeerd.

### Naderhand inbouwen van accessoires

Officieel erkende SEAT dealers weten welke technische mogelijkheden voor de aanpassing en montage achteraf van banden, velgen en wielodoppen er zijn.

### Snelheidssymbolen

Het snelheidssymbool geeft de toegestane maximale snelheid voor de banden aan.

P	max. 150 km/u (93 mijl per uur)
Q	max. 160 km/u (99 mijl per uur)
R	max. 170 km/u (106 mijl per uur)
S	max. 180 km/u (112 mijl per uur)
T	max. 190 km/u (118 mijl per uur)
U	max. 200 km/u (124 mijl per uur)
H	max. 210 km/u (130 mijl per uur)
V	max. 240 km/u (149 mijl per uur)
Z	meer dan 240 km/u (149 mpu)
W	max. 270 km/u (168 mijl per uur)
Y	max. 300 km/u (186 mijl per uur)

Sommige fabrikanten gebruiken de aanduiding "ZR" voor banden met een toegestane maximale snelheid van meer dan 240 km/u (149 mph).

### ⚠ ATTENTIE

- **Nieuwe banden hebben tijdens de eerste 500 km nog niet de optimale grip. Voorzichtig rijden - gevaar voor ongevallen!**
- **Niet met beschadigde banden rijden. Gevaar voor ongelukken.**
- **Wanneer u tijdens het rijden ongewone trillingen of eenzijdig trekken van de wagen constateert, direct stoppen en de staat van de banden controleren.**



- **Geen gebruikte banden opleggen waar u de vorige gebruiksomstandigheden niet kent.**

### Nieuwe wielen en banden

Wij raden u aan alle werkzaamheden aan de banden of velgen door een gespecialiseerde werkplaats uit te laten voeren. Zij beschikken over de vereiste vakkennis en de speciale gereedschappen en vervangingsonderdelen.

- Ook de winterbanden verliezen grip op ijs. Indien nieuwe banden gemonteerd zijn, rijd dan de eerste 500 km voorzichtig en met matige snelheid.
- Bij alle vier de wielen slechts banden van hetzelfde type, dezelfde maat (afrolomtrek) en zo mogelijk met hetzelfde profiel gebruiken.
- Niet slechts één band vervangen; vervang minstens de twee banden op eenzelfde as.
- Als u uw wagen met een andere dan de af fabriek geplaatste banden-velgencombinatie wilt uitrusten, kunt u het beste inlichtingen inwinnen vóór aankoop bij een gespecialiseerd servicecentrum. »» ⚠

De maten van de voor uw wagen te gebruiken velg-bandcombinaties vindt u in de wagenpapieren (bijv. Europese typegoedkeuring of een certificaat van overeenstemming<sup>1)</sup>). De wagenpapieren zijn afhankelijk van het land.

Als het type reservewiel afwijkt van de normale wielen – zoals bij winterbanden of extra brede banden – mag alleen in geval van pech korte tijd en met overeenkomstig voorzichtige rijstijl worden gereden met het reservewiel. Het moet zo snel mogelijk weer door een normaal wiel worden vervangen.

In wagens met vierwielaandrijving moeten de vier wielen uitgerust worden met banden van hetzelfde merk, type en profiel, zodat het tractiesysteem niet beschadigd raakt door het verschil in aantal omwentelingen van de wielen. Daarom mag bij een lekke band enkel een reservewiel met dezelfde omtrek als de normale banden worden gebruikt.

### Productiedatum

De productiedatum staat op de flank van de band (of de binnenzijde van het wiel) aangegeven:

**DOT . . . 2218 . . .**

betekent bijvoorbeeld dat de band in de 22e week van het jaar 2018 is geproduceerd.

### ⚠ ATTENTIE

- Gebruik enkel combinaties van banden en velgen en geschikte wielbouten die zijn goedgekeurd door SEAT. Anders kan de wagen beschadigd raken en kan er zich een ongeval voordoen.
- Om technische redenen kunnen geen wielen van andere voertuigen worden gebruikt; in bepaalde gevallen zelfs geen wielen van hetzelfde wagenmodel.
- Beslist nagaan of de door u gekozen banden de noodzakelijke ruimte hebben. Banden mogen niet uitsluitend aan de hand van de nominale afmetingen worden gekozen, aangezien zij afhankelijk van de fabriek ontanks gelijke nominale maataanduidingen aanzienlijk kunnen verschillen. Door een gebrek aan speling kunnen de banden of wagen verslijten, wat de verkeersveiligheid in gevaar kan brengen. Gevaar voor ongevallen!
- Gebruik banden die ouder dan 6 jaar zijn enkel in noodgevallen en enkel wanneer u voorzichtig rijdt.
- In uw wagen mogen geen banden met noodloopeigenschappen gemonteerd worden! Het ontoelaatbare gebruik kan leiden tot schade aan uw wagen of ongevallen.
- Indien u naderhand integrale wieloppompeert, let er dan op dat er voldoende

<sup>1)</sup> COC = *certificate of conformity* (certificaat van overeenstemming).



lucht door kan zodat het remsysteem wordt gekoeld. Gevaar voor ongevallen!

- Bij modellen met aerodynamische velgen en/of vastgeschroefde kunststof elementen (meer gesloten ontwerp) verhoogt de kans dat er zich ijs en sneeuw aan de binnenzijde ophoopt. Houd er rekening mee in bepaalde rijtsituaties, aangezien de ophoping van ijs of sneeuw kan leiden tot trillingen van de wielen wanneer sneller dan 40 km/u wordt gereden. Het wordt aanbevolen het ijs of de sneeuw te verwijderen uit de binnenzijde van de wielen door middel van warm water.

- Indien u rijdt op zand- of grindwegen, neemt de kans dat steentjes blijven vastzitten aan de binnenzijde van de velgen met kunststof elementen toe wanneer u snel of sportief rijdt. Indien u merkt dat er steentjes zitten tussen de aluminium velg en het inzetstuk, kunt u ze proberen weg te halen met water onder druk.

## Milieu-aanwijzing

Oude banden moeten overeenkomstig de milieuvorschriften worden opgeslagen en afgevoerd.

## Let op

- in een Servicecentrum van SEAT moet gekeken worden of velgen en banden met een andere afmeting dan de oorspronkelijke plaatsing bij SEAT gemonteerd kunnen

worden, en welke combinaties zijn toegestaan tussen de vooras (as 1) en achteras (as 2).

- Geen gebruikte banden gebruiken waarvan u het "verleden" niet kent.
- Wanneer de wagen is uitgerust met banden 245/40 R19, moet ook de overeenkomstige windgeleider worden gemonteerd.

## Levensduur van de banden

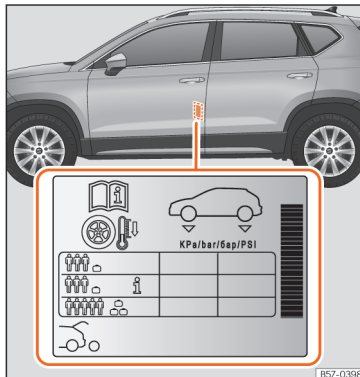

**Afb. 227** Plaats van de sticker van de bandenspanningen.

De juiste bandenspanning en een rustige rijstijl verhogen de levensduur van de banden.

- Controleer de bandenspanning tenminste eenmaal per maand en verder voor elke lange rit.
- Controleer de bandenspanning altijd bij koude banden. Verminder de spanning niet bij warme banden.
- Pas bij zwaardere belasting de bandenspanning overeenkomstig aan » » » **afb. 227**.
- In auto's met bandenspanningsindicatie moet u de gewijzigde bandenspanning in het geheugen opslaan » » pag. 347.
- Voorkom het snel nemen van bochten en snel accelereren.
- Controleer banden van tijd tot tijd op onregelmatige slijtage.

## Bandenspanning

De bandenspanningswaarden staan op de sticker achteraan op de portierstijl linksvoor » » **afb. 227**.

Een te lage of te hoge bandenspanning verkort in hoge mate de levensduur van de banden en werkt zich negatief uit op het rijgedrag van de wagen. In het bijzonder bij **hoge snelheden** is de bandenspanning van grote betekenis.

Naargelang de auto kan de spanning van de banden aangepast worden op halve belasting om het rijcomfort te verhogen (bandenspanning **i** » » **afb. 227**). Wanneer gereden » »

wordt met de comfortspanning, kan het brandstofverbruik licht stijgen.

De bandenspanning moet aan de huidige belastingstoestand van de wagen worden aangepast. Wanneer u met maximale belasting wilt rijden, moet de bandenspanning tot de maximale waarde aangegeven op de sticker worden verhoogd »» **afb. 227**.

Hierbij ook aan het reservewiel denken. Altijd de hoogste spanning aanhouden die voor de wagen is bedoeld.

In het geval dat de auto is uitgerust met een noodreservewiel (125/70 R18), pomp dit dan op tot 4,2 bar zoals vermeld op de sticker met bandenspanningswaarden »» **afb. 227**.

### Rijstijl

Snel nemen van bochten, snel accelereren en krachtig remmen (piepende banden) verhogen de slijtage van de banden.

### Balans van de wielen

De wielen van een nieuwe wagen zijn gebalanceerd. Diverse omstandigheden tijdens het gebruik veroorzaken echter onbalans (excentriciteit) die merkbaar is door trillingen in het stuur.

Omdat onbalans ook voor extra slijtage van de stuurinrichting, de wielophanging en de banden zorgt, moeten de wielen opnieuw worden gebalanceerd. Bovendien moet, als

er een nieuw wiel is geplaatst en telkens als er een reparatie is uitgevoerd, opnieuw worden gebalanceerd.

### Verkeerde uitlijning

Een verkeerde uitlijning van het onderstel zorgt niet alleen voor verhoogde slijtage van de banden, maar beïnvloedt ook de rijveiligheid. Bij buitengewone bandenslijtage de uitlijning bij de werkplaats van een officiële SEAT dealer laten controleren.

### ⚠ ATTENTIE

Als u de wielen en banden verkeerd gebruikt, kan de bandenspanning plotseling afnemen, het loopvlak loslaten of de band zelfs exploderen.

- De bestuurder is er verantwoordelijk voor dat alle banden van de wagen de correcte bandenspanning hebben. De aanbevolen bandenspanning vindt u op een sticker »» **afb. 227**.

- Controleer de bandenspanning regelmatig en zorg dat de banden altijd tot de aangegeven bandenspanning gevuld zijn. Als de bandenspanning te laag is, kunnen de banden te heet worden en kunnen de loopvlakken loslaten en zelfs exploderen.

- Als de banden koud zijn, moet u ervoor zorgen dat de bandenspanning altijd gelijk is aan de bandenspanning die op de sticker vermeld is »» **afb. 227**.

- Controleer wanneer de banden koud zijn regelmatig de bandenspanning. Pas indien nodig de bandenspanning van de op de wagen ingebouwde banden aan die van de koude banden aan.

- Controleer regelmatig of de banden slijtage vertonen of beschadigd zijn.

- Overschrijd nooit de snelheid en maximaal toelaatbare belasting voor het type band van uw wagen.

### Milieu-aanwijzing

Te lage bandenspanning verhoogt het brandstofverbruik.

## Slijtagemerkttekens

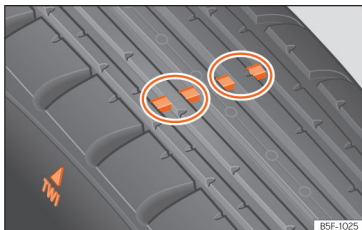

**Afb. 228** Bandenprofiel: slijtagemerkttekens.

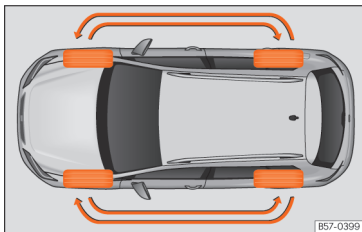

**Afb. 229** Wielen verwisselen.

Op de profielbasis van de originele banden zitten op regelmatige afstanden en dwars op de rijrichting 1,6 mm diepe slijtagemerkttekens » » » **afb. 228**. De letters 'TWI' of driehoeken op

de flank van de band geven de positie van de slijtagemerkttekens aan.

De minimaal toegestane profieldiepte<sup>1)</sup> is bereikt wanneer de banden zijn versleten tot aan de slijtagemerkttekens. Vervang de banden door nieuwe » » » **▲**.

## Wielen verwisselen

Het is aan te bevelen om nu en dan de wielen volgens het schema » » » **afb. 229** te verwisselen om een gelijkmatige slijtage van de wielen te verkrijgen. Daardoor krijgen de banden ongeveer dezelfde levensduur.

### **▲ ATTENTIE**

De banden moeten uiterlijk vervangen worden als de slijtagemerkttekens gesleten zijn. Anders bestaat er gevaar voor ongelukken.

- Dit is vooral zo in rijtsituaties bij nat wegdek en gladheid. Het is belangrijk dat de mogelijke profieldiepte van de banden zo groot mogelijk en zo gelijk mogelijk op de voor- en achteras is.
- De verminderde rijveiligheid door een te gering bandenprofiel valt vooral in negatieve zin op bij de besturing, bij gevaar voor "aquaplaning" door diepe plassen, bij het rijden door bochten en bij het remgedrag.
- Als u de snelheid niet aanpast, kunt u de controle over de wagen verliezen.

## Wielbouten

Velgen en **wielbouten** zijn constructief op elkaar afgestemd. Steeds als u andere velgen gaat gebruiken, bijv. bij lichtmetalen velgen of bij wielen met winterbanden, moeten daarom de daarbij behorende wielbouten met de juiste lengte en kopvorm worden gebruikt. De bevestiging van de wielen en de werking van het remsysteem hangt daarvan af.

Wielbouten moeten schoon zijn en gemakkelijk draaien.

U heeft een speciale adapter nodig om diefstalbelemmerende wielbouten\* los te draaien » » » pag. 47.

### **▲ ATTENTIE**

De wielbouten mogen niet met vet of olie worden behandeld.

- Alleen die wielbouten gebruiken, die bij de betreffende velg horen.
- Wanneer de wielbouten met een te laag aanhaalmoment zijn aangetrokken, kunnen de wielen tijdens het rijden losraken - gevaar voor ongevallen! Door een te groot aanhaalmoment kan de wielbout resp. de schroefdraad worden beschadigd.

<sup>1)</sup> Leef de normen van het land waar u rijdt na.

**ⓘ VOORZICHTIG**

Het voorgeschreven aanhaalmoment van de wielbouten voor stalen en lichtmetalen velgen vindt u in »» pag. 50.

**Winterbanden**

- Winterbanden **op alle vier** de wielen gebruiken.
- Gebruik uitsluitend winterbanden die voor uw wagen zijn toegelaten.
- Let op dat voor winterbanden lagere topsnelheden kunnen gelden.
- Let erop dat de winterbanden voldoende **profiel** hebben.
- Na het monteren van de wielen de bandenspanning controleren. Let daarbij op de waarden achteraan op de portierstijl links-voor »» pag. 343.

Bij winterse omstandigheden worden de rijeigenschappen van de wagen door winterbanden duidelijk verbeterd. Zomerbanden hebben wegens hun constructie (breedte, rubbersamenstelling, profielvorming) op ijs en sneeuw minder grip. Dit geldt in het bijzonder voor wagens die met **brede banden** of met

**hogesnelheidsbanden** zijn uitgerust (code H, V of Y op de zijkant).

Gebruik alleen winterbanden die voor uw wagen zijn toegelaten. De maten van deze banden vindt u in de wagenpapieren (bijv. Europese typegoedkeuring of certificaat van overeenstemming (CEE/COC)<sup>1)</sup>). De wagenpapieren zijn afhankelijk van het land.

Winterbanden verliezen grotendeels hun winter eigenschappen, als het **profiel** tot op 4 mm is afgesleten.

Ook door **veroudering** verliezen winterbanden verregaand hun eigenschappen, ook al bedraagt de profieldiepte nog beduidend meer dan 4 mm.

Winterbanden zijn voorzien van een letter als snelheidsaanduiding »» pag. 341.

Bij wagens die de betreffende topsnelheid kunnen overschrijden, moet een duidelijke **sticker** in het blikveld van de bestuurder zijn aangebracht. Zulke stickers zijn verkrijgbaar bij de officiële SEAT dealer en bij gespecialiseerde werkplaatsen. Let op eventueel afwijkende voorschriften in andere landen.

In plaats van winterbanden kunt u ook zogenaamde "4-seizoenenbanden" gebruiken.

**Gebruik van V-winterbanden**

Let op dat bij gebruik van winterbanden in V-uitvoering de normale topsnelheid van 240 km/u (149 mpu) **technisch niet altijd toelaatbaar is en voor uw auto aanzienlijk beperkt kan zijn**. De topsnelheid van deze banden wordt direct door de hoogst toelaatbare aslasten van uw wagen en door de aangegeven draagkracht van de geplaatste banden bepaald.

U kunt het beste contact opnemen met een officiële SEAT dealer om de maximumsnelheid van uw V-banden aan de hand van de wagen-/bandengegevens vast te stellen.

**⚠ ATTENTIE**

**De toelaatbare topsnelheid van uw winterbanden mag u in geen geval overschrijden - gevaar voor een ongeval door schade aan de banden en verlies van de controle over de wagen!**

**🌿 Milieu-aanwijzing**

**Na de winter dient u weer de zomerbanden op het juiste moment te monteren. Als de temperatuur hoger is dan +7°C (+45°F), verbetert de dynamica met zomerbanden. Rolgeluid, slijtage en brandstofverbruik verminderen.**

<sup>1)</sup> COC = *certificate of conformity* (certificaat van overeenstemming).

## Sneeuwkettingen

Sneeuwkettingen mogen **uitsluitend op de voorwielen** worden gemonteerd, zelfs bij wagens met **vierwiel aandrijving**.

- Controleer of corrigeer na enkele meter zo nodig de bevestiging van de sneeuwkettingen, volgens de aanwijzingen van de fabrikant.
- Let op de maximumsnelheid van 50 km/u (30 mpu).
- Als het gevaar bestaat dat u toch vast komt te zitten ondanks dat u sneeuwkettingen heeft gemonteerd, wordt geadviseerd om de aandrijfslipregeling op de aangedreven wielen (ASR) in de ESC » pag. 282, De ESC en ASR in- en uitschakelen uit te schakelen.

Bij winterse wegomstandigheden verbeteren sneeuwkettingen niet alleen de *grip*, maar ook het *rem* gedrag.

Het gebruik van sneeuwkettingen is om technische redenen alleen op bepaalde velg/band-combinaties toelaatbaar:

Band	Velg	Kettingen
215/60 R16	6Jx16 ET 43	Schakels van max. 15 mm
215/55 R17	7Jx17 ET 45	
215/50 R18	7Jx18 ET 45	Schakels van max. 9 mm
225/55 R17	7Jx17 ET 45	
225/50 R18	7Jx18 ET 45	
225/45 R19	8Jx19 ET 45	
De overige afmetingen laten geen kettingen toe		

Als u sneeuwkettingen gebruikt, moet u eventueel gebruikte wioldoppen eerst verwijderen.

### ⚠ ATTENTIE

**Het gebruik van niet geschikte sneeuwkettingen, of het verkeerd omleggen van de kettingen, kan ongevallen en ernstige schade en/of letsels veroorzaken.**

- Gebruik altijd geschikte sneeuwkettingen.
- Let op de gegevens in de meegeleverde gebruiksaanwijzing van de sneeuwkettingenfabrikant.
- Houd u aan de maximumsnelheid als u met sneeuwkettingen rijdt.

### ⓘ VOORZICHTIG

- Verwijder op sneeuwvrije trajecten de sneeuwkettingen. Anders beïnvloeden ze

de wegligging, beschadigen ze de banden en zijn ze snel versleten.

- Als sneeuwkettingen direct contact maken met de velg, kan deze beschadigd of bekrast raken. SEAT adviseert altijd sneeuwkettingen met een coating te gebruiken.

## Bandenspanningscontrole-systeem

### Controlelampje

#### ⚠ Springt aan

De bandenspanning van één of meer wielen is veel lager dan de waarde ingesteld door de bestuurder, of de band is structureel beschadigd. U hoort bovendien een akoestisch signaal, terwijl ook een tekstbericht op het instrumentenpaneel wordt weergegeven.

🚫 **Zet de wagen stil!** Breng de wagen tot stilstand zodra dit op een veilige wijze mogelijk is. Controleer alle banden en de bandenspanning ervan. Vervang de beschadigde banden. »

**(L) Knippert**

Storing in het systeem.

Het controlelampje knippert ca. 1 minuut en blijft vervolgens continu branden.

Indien de bandenspanning correct is, schakel dan het contact uit en weer in. Kalibreer opnieuw de bandenspanningscontrole » pag. 348. Indien de storing zich blijft voordoen, ga dan naar een gespecialiseerde werkplaats.

Wanneer het contact enkele seconden wordt ingeschakeld, voeren sommige controle- en waarschuwingslampjes een functiecontrole uit. Na enkele seconden gaan de lampjes uit.

**⚠ ATTENTIE**

**Veiligheidsaanwijzingen » ⚠ in Waarschuwings- en controlelampjes op pag. 93 in acht nemen.**

**Bandenspanningscontrolesysteem**



**Afb. 230** Instrumentenpaneel: waarschuwing bandenspanningverlies.

Het systeem van de bandenspanningscontrole vergelijkt de individuele snelheden van elk wiel en zo de dynamische straal met behulp van de sensoren van de ABS.

Als de afrolomtrek van een of meerdere banden verandert, geeft de bandenspanningsindicatie dit in het instrumentenpaneel aan met een controlelampje en een waarschuwing aan de bestuurder » **afb. 230**. Zolang het een enkele band betreft, wordt de stand hiervan op de wagen aangegeven.

**(L) Spanningverlies: Contr. bandenspanning linksvoor!**

**Wijziging in bandomtrek**

De loopcirkelomtrek van een band varieert als:

- De bandenspanning wordt handmatig gewijzigd.
- De bandenspanning onvoldoende is.
- De bandenstructuur beschadigd is.
- De wagen onevenwichtig geladen is.
- De banden van een as dragen meer last (bijvoorbeeld bij rijden met extra belading).
- De wagen rijdt met sneeuwkettingen.
- Het reservewiel gemonteerd is.
- Het wiel van een as werd vervangen.

De bandenspanningscontrole (L) kan onder bepaalde omstandigheden vertraagd reageren of niets aanduiden (bijvoorbeeld bij sportief rijden, besneeuwde wegen, onverharde wegen of bij rijden met sneeuwkettingen).

**Bandenspanningsindicatie kalibreren**

Nadat u de bandenspanning heeft gewijzigd of één of meerdere wielen heeft vervangen, moet de bandenspanningsindicatie worden aangepast. Doe dit bijvoorbeeld ook wanneer u de voor- en achterwielen omwisselt.

- Schakel het contact in.
- Sla de nieuwe bandenspanning op in het infotainmentsysteem: functietoets > **SETUP** > **Banden** » pag. 98 .

Het systeem kalibreert zichzelf verder terwijl de wagen rijdt, op basis van de bandenspanning ingevoerd door de bestuurder en de gemonteerde banden. Na een lange rit op verschillende snelheden worden de gegevens verzameld en bekeken aan de hand van de geprogrammeerde gegevens.

Onder zware last op de wielen, bijv. bij flinke belading, moet voor kalibratie de bandenspanning worden verhoogd tot de geadviseerde waarde voor rijden met belading

»» **afb. 227.**

### ⚠ ATTENTIE

Als de bandenspanning verschillend of te laag is, kan een van de banden kapot gaan en kunt u de controle over de wagen verliezen, wat kan leiden tot een ernstig of dodelijk ongeval.

- Indien het controlelampje (L) oplicht, onmiddellijk de snelheid verminderen en bruske rem- of draaimanoeuvres vermijden. Zo snel mogelijk stoppen en de staat en de spanning van alle banden controleren.
- Het bandenspanningscontrolesysteem werkt alleen correct als alle banden in koude toestand de correcte bandenspanning hebben.
- Als de band niet lek is en niet noodzakelijkerwijs onmiddellijk vervangen moet worden, rijd dan met lage snelheid naar de dichtstbijzijnde gespecialiseerde werk-

plaats en laat de bandenspanning controleren en aanpassen.

### i Let op

- Als u voor het eerst op hogere snelheid rijdt met nieuwe banden, kunnen deze iets uitzetten, hetgeen resulteert in een bandenspanningswaarschuwing.
- Als bij ingeschakeld contact een te lage bandenspanning wordt gedetecteerd, hoort u een akoestische waarschuwing. Bij een storing in het systeem hoort u een akoestisch signaal.
- Bij langdurig rijden over onverharde wegen of bij sportief rijden, is het mogelijk dat het TPMS tijdelijk wordt gedeactiveerd. Het controlelampje meldt dan een storing maar verdwijnt automatisch zodra de wegcondities of de rijstijl verandert.
- Vertrouw niet alleen maar op het bandenspanningscontrolesysteem. Controleer de banden regelmatig om er zeker van te zijn dat de bandenspanning correct is en dat de banden niet beschadigd zijn (steken, sneden, scheuren en bulten). Haal vreemde voorwerpen uit de band, mits ze de band niet doorboren.
- De bandenspanningsindicatie werkt niet als een storing is opgetreden in de ESC of het ABS »» pag. 280.

## Noodreservewiel

### Plaats en gebruik van het noodreservewiel

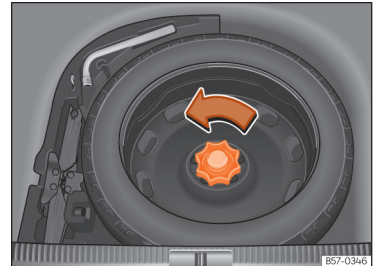

**Afb. 231** In de bagageruimte: opgeklapte laadvloer.

»»

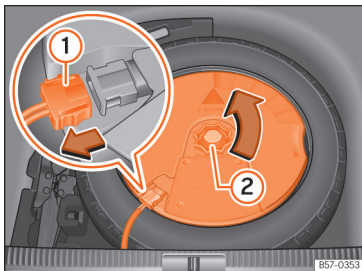

**Afb. 232** In de bagageruimte: subwoofer uitbouwen.

U vindt het noodreservewiel onder de laadvloer in de bagageruimte en het is met een wielkje vastgezet.

Het noodreservewiel is bedoeld om gedurende slechts korte tijd te worden gebruikt. Ga zo snel mogelijk naar een officiële SEAT-dealer of een gespecialiseerde werkplaats om het defecte wiel te laten nakijken of vervangen.

Het noodreservewiel mag niet met een noodreservewiel van een ander voertuig verwisseld worden.

### Noodreservewiel verwijderen

- Til de laadvloer op en houd deze in die stand om het noodreservewiel uit de wagen te kunnen nemen »» pag. 149.
- Draai het kartelwiel tegen de klok in »» **afb. 231.**

- Neem het reservewiel uit de wagen.

### Verwijdering van het noodreservewiel bij wagens met BEATS Audio-systeem 10 luidsprekers (met subwoofer)\*

Om het reservewiel uit te kunnen nemen, moet eerst de subwoofer worden uitgebouwd.

- De bodem van de bagageruimte omhoogbrengen en bevestigen zoals uitgelegd in »» pag. 149.
- Koppel de kabel van de subwoofer-luidspreker los »» **afb. 232 ①.**
- Draai het bevestigingswiel linksom »» **afb. 232 ②.**
- Haal de subwoofer-luidspreker en het reservewiel eruit.
- Wanneer het reservewiel weer wordt gemonteerd, plaatst u de subwoofer-luidspreker voorzichtig in de velgpassing. Wanneer u dit doet, moet de punt van de pijl "FRONT" in de subwoofer-luidspreker naar voren wijzen.
- Sluit de kabel van de luidspreker opnieuw aan en draai het wielje krachtig in wijzerzin om het geheel van subwoofer en wiel stevig te bevestigen.

### Kettingen

Het gebruik van sneeuwkettingen op het noodreservewiel is om technische redenen niet toegestaan.

Als u toch met sneeuwkettingen moet rijden en bandenpech bij een voorwiel hebt, het noodreservewiel op de plaats van een achterwiel plaatsen. Bevestig de sneeuwkettingen op het achterwiel en verwissel dit met het lekke voorwiel.

### ⚠ ATTENTIE

- Na montage van het noodreservewiel moet u de bandenspanning zo snel mogelijk controleren - gevaar voor ongelukken! U vindt de bandenspanning achteraan op de portierstijl linksvoor »» **afb. 227.**
- Rij met het noodreservewiel niet harder dan 80 km/u (50 mph): gevaar op ongelukken!
- Rijd nooit meer dan 200 km indien een reservewiel is gemonteerd.
- Acceleraties, stevig remmen en snel door bochten rijden vermijden - gevaar op ongelukken!
- Nooit met meer dan één noodreservewiel rijden - gevaar voor ongelukken!
- Om de velg van het noodreservewiel mag geen normale of winterband worden gelegd.
- Bij het rijden met noodreservewiel wordt het ACC-systeem mogelijk automatisch uitgeschakeld tijdens de rit. Schakel het systeem uit wanneer u begint te rijden.



## Intervalservice

### Onderhoudsprogramma SEAT

### Onderhoudsintervallen

#### Servicewerkzaamheden en digitaal onderhoudsschema

Register van de uitgevoerde servicewerkzaamheden ("Digitaal onderhoudsschema")

De SEAT-dealer of gespecialiseerde werkplaats registreert de servicebewijzen in een centraal systeem. Dankzij deze transparante documentatie van de servicegeschiedenis kunnen de uitgevoerde servicewerkzaamheden op ieder moment worden weergegeven. SEAT beveelt aan om na elke service een servicebewijs te vragen, waarop alle werkzaamheden vermeld staan die in het systeem zijn geregistreerd.

Telkens een nieuwe service plaatsvindt, wordt het bewijs vervangen door een actuele versie.

**In sommige markten is het digitale onderhoudsschema niet beschikbaar. In dat geval zal uw SEAT-dealer u informeren over de documentatie van de servicewerkzaamheden.**

#### Servicewerkzaamheden

In het digitale onderhoudsschema documenteert uw SEAT-dealer of de gespecialiseerde werkplaats de volgende informatie:

- Wanneer elke service werd uitgevoerd.
- Indien een concrete reparatie werd aanbevolen, bijv. noodzaak om binnenkort de remblokken te vervangen.
- Indien u een bijzonder verzoek had voor het onderhoud. Uw serviceadviseur zal dit noteren in de werkopdracht.
- De onderdelen of bedrijfsvloeistoffen die vervangen zijn.
- De datum van de volgende service.

De LongLife-mobiliteitsgarantie geldt tot de volgende controlebeurt. Deze informatie wordt gedocumenteerd in alle controlebeurten die plaatsvinden.

Het type en de omvang van de servicewerkzaamheden kunnen variëren naargelang de wagen. In een gespecialiseerde werkplaats kunt u informatie vragen over de specifieke werkzaamheden voor uw wagen.

#### ⚠ ATTENTIE

**Indien de servicewerkzaamheden niet bestaan, niet plaatsvinden of de intervallen niet worden nageleefd, kan de wagen stilvallen in het midden van het verkeer. Dit**

kan leiden tot ongevallen en ernstige letsels.

- Laat de servicewerkzaamheden uitvoeren bij een SEAT-dealer of een gespecialiseerde werkplaats.

#### ⓘ VOORZICHTIG

**SEAT kan niet aansprakelijk gesteld worden voor schade aan de wagen als gevolg van ontoereikende werkzaamheden of een tekort aan onderdelen.**

#### ⓘ Let op

**De periodieke uitvoering van servicewerkzaamheden aan de wagen draagt niet alleen bij aan het waardebehoud en de goede werking ervan, maar ook aan de verkeersveiligheid. Laat de werkzaamheden daarom uitvoeren volgens de richtlijnen van SEAT.**

#### Vaste service of Flexibele service

Er zijn twee soorten servicewerkzaamheden: **olieservice** en **inspectie**. De service-intervallen indicatie op het scherm van het instrumentpaneel dient als herinnering van de noodzaak om de volgende service te laten uitvoeren.

Naargelang de uitrusting, de motoruitvoering en de gebruiksomstandigheden van de »

wagen wordt in de Olieservice de **Vaste service** of **Flexibele service** uitgevoerd.

### Welke type service heeft uw wagen nodig

- Raadpleeg de volgende tabellen:

Olieservice <sup>a1</sup>		
PR-nummer	Service-soort	Service-interval
Q11	Vast	Elke <b>5000 km</b> of na <b>1 jaar<sup>b1</sup></b>
Q12		Elke <b>7500 km</b> of na <b>1 jaar<sup>b1</sup></b>
Q13		Elke <b>10000 km</b> of na <b>1 jaar<sup>b1</sup></b>
Q14		Elke <b>15000 km</b> of na <b>1 jaar<sup>b1</sup></b>
Q16	Flexibel	Volgens de service-intervalindicatie

<sup>a1</sup> De gegevens zijn gebaseerd op normale gebruiksomstandigheden.

<sup>b1</sup> Wat eerder komt.

Inspectiebeurt <sup>a1</sup>
Volgens de service-intervalindicatie

<sup>a1</sup> De gegevens zijn gebaseerd op normale gebruiksomstandigheden.

### Bijzonder aspect van de Flexibele service

In het geval van de **Flexibele service** dient een olieservice slechts plaats te vinden wanneer dat nodig is voor de wagen. Om deze verversing te berekenen, wordt rekening gehouden met de individuele gebruiksomstandigheden en de persoonlijke rijstijl. Een belangrijk onderdeel van Flexibele service is het gebruik van olie van lange duur (LongLife) in plaats van conventionele motorolie.

Houd rekening met de informatie met betrekking tot de specificaties van de motorolie volgens de VW-norm » pag. 329.

**Indien u geen Flexibele service wenst, kunt u kiezen voor de Vaste service. Een Vaste service heeft echter gevolgen voor de servicekosten.** De serviceadviseur geeft u graag meer informatie hierover.

### Service-intervalindicatie

Bij SEAT worden de data van de servicebeurten aangegeven aan de hand van de service-intervalindicatie van het instrumentenpaneel » pag. 88 of in het menu **Wageninstellingen** van het infotainmentsysteem » pag. 98.

De service-intervalindicatie informeert uitsluitend over de data van servicebeurten met een verversing van de motorolie of inspectie. Wanneer het moment gekomen is om de betreffende service uit te voeren, kunnen nog bijkomende werkzaamheden plaatsvinden

die nodig blijken, zoals verversing van de remvloeistof en vervanging van de bougies.

### Informatie over de gebruiksomstandigheden

De intervallen en voorgeschreven service-werkzaamheden zijn doorgaans gebaseerd op **normale gebruiksomstandigheden**.

Indien de wagen echter gebruikt wordt in **zware gebruiksomstandigheden**, moeten een aantal werkzaamheden vroeger of vaker worden uitgevoerd dan in de voorgeschreven service-intervallen.

**Zware gebruiksomstandigheden kunnen bijvoorbeeld zijn:**

- Het gebruik van brandstof met hoog zwavelgehalte.
- Frequent korte trajecten afleggen.
- De motor gedurende lange tijd stationair laten draaien, zoals bij taxi's.
- Rijden in gebieden met veel stof.
- Vaak rijden met aanhangwagens (naargelang de uitrusting).
- De wagen vooral gebruiken in dichte verkeerssituaties met veel stilstand, bijv. in de stad.
- Vooral rijden in de winter.

Dit is vooral van belang voor de volgende onderdelen (naargelang de uitrusting):

- Stof- en pollenfilter
- Air Care-allergeenfilter
- Luchtfilter
- Getande riem
- Roetfilter
- Motorolie

De serviceadviseur bij uw officiële SEAT dealer kan u adviseren of bij de gebruiksomstandigheden van uw wagen werkzaamheden tussen de normale onderhoudsintervallen noodzakelijk zijn.

### ⚠ ATTENTIE

Indien de servicewerkzaamheden niet volstaan, niet plaatsvinden of de intervallen niet worden nageleefd, kan de wagen stilvallen in het midden van het verkeer. Dit kan leiden tot ongevallen en ernstige letsels.

- Laat de servicewerkzaamheden uitvoeren bij een officiële SEAT-dealer of een gespecialiseerde werkplaats.

### ⓘ VOORZICHTIG

SEAT kan niet aansprakelijk gesteld worden voor schade aan de wagen als gevolg van ontoereikende werkzaamheden of een tekort aan onderdelen.

## Omvang van een servicebeurt

De omvang van een servicebeurt bestaat uit alle **onderhoudstaken** die nodig zijn om de verkeersveiligheid en juiste werking van uw wagen te garanderen (**naargelang de gebruiksomstandigheden en de wagenuitrusting**, bijvoorbeeld van de motor, versnellingsbak of bedrijfsvloeistoffen). De onderhoudstaken worden verdeeld in *inspectiewerkzaamheden* en *controlewerkzaamheden*. Raadpleeg de details van de vereiste werkzaamheden voor uw wagen bij:

- Uw SEAT-dealer
- Uw gespecialiseerde werkplaats

Om technische redenen (constante ontwikkeling van onderdelen) kan de omvang van de servicebeurt variëren. Uw SEAT-dealer of gespecialiseerde werkplaats ontvangt steeds tijdige informatie over iedere wijziging.

## Bijkomende serviceaanbiedingen

### Goedgekeurde vervangingsonderdelen

SEAT vervangingsonderdelen zijn voor uw wagen gemaakt en door SEAT vrijgegeven. Hierbij is vooral op veiligheidsaspecten gelet.

De uitvoering, maatvoering en materialen van deze onderdelen voldoen precies aan de fabrieksvoorschriften. De originele SEAT vervangingsonderdelen zijn speciaal voor uw wagen ontworpen. Wij raden u daarom aan om altijd originele SEAT vervangingsonderdelen te gebruiken. Voor de veiligheid en geschiktheid van andere onderdelen kan SEAT niet instaan.

## Goedgekeurde ruilonderdelen

De originele ruilonderdelen, volgens de voorschriften van de fabrikant, zijn een andere service die tot uw beschikking staat en u de mogelijkheid biedt complete inrichtingen van de wagen te vervangen waarvan we hier de belangrijkste noemen: lichtere motoren, versnellingsbakken, cilinderkoppen, aandrijf-eenheden, elektrische componenten, enz.

Natuurlijk zijn het **Goedgekeurde onderdelen** en, omdat zij dezelfde kwaliteit hebben als de fabrieksonderdelen geldt hiervoor ook de garantie voor Goedgekeurde vervangingsonderdelen.

## Originele accessoires

Wij adviseren u uitsluitend originele SEAT accessoires of door SEAT goedgekeurde accessoires voor uw wagen te gebruiken. Deze »

accessoires zijn betrouwbaar, veilig en geschikt gemaakt speciaal voor uw model wagen. Voor de veiligheid en geschiktheid van andere onderdelen kan SEAT niet instaan.

### Mobiliteitsservice van SEAT (SEAT Service Mobility)

Vanaf het moment dat u een nieuwe SEAT koopt, geniet u van de voordelen en dekking van de Mobiliteitsservice van het merk.

Tijdens de eerste twee jaar na aankoop is uw nieuwe SEAT automatisch gedekt door de Mobiliteitsservice van het merk zonder bijkomende kosten.

Indien u verder wenst te blijven genieten van deze service, kunt u de SEAT-mobiliteitsservice uitbreiden op voorwaarde dat u de aanbevolen controle- en onderhoudsbeurten laat uitvoeren in een Erkend Servicecentrum van SEAT.

Indien niet meer gereden kan worden met uw SEAT-wagen wegens een storing of ongeval, houden onze assistentiediensten u steeds in beweging.

Let erop dat de Mobiliteitsservice van SEAT varieert naargelang het land waarin de wagen verkocht werd. Raadpleeg voor meer informatie uw SEAT-dealer of de SEAT-website in uw land.

## Garantie

### Garantie voor een storingsvrije werking

De officiële SEAT werkplaatsen garanderen dat nieuwe wagens geen mankementen vertonen. Zie hierover de koopovereenkomst resp. aanvullende of toegevoegde documentatie zoals u die heeft ontvangen van uw garage; daarin vindt u een omschrijving van de voorwaarden en de garantietermijnen. Neem voor meer informatie hierover contact op met uw officiële SEAT werkplaats.

## Regelmatig onderhoud

### Verzorging en schoonmaak

#### Basisaanwijzingen

Regelmatig, deskundig onderhoud is belangrijk voor de waardevastheid van uw wagen. Bovendien kan het onderhoud ook één van de voorwaarden voor het behoud van garantie-aanspraken bij eventuele corrosie en lakschade aan de carrosserie zijn.

De gespecialiseerde werkplaatsen beschikken over de vereiste verzorgingsproducten. Let op de gebruiksaanwijzingen op de verpakking.

#### ⚠ ATTENTIE

- Bij verkeerd gebruik kunnen onderhoudsmiddelen schadelijk voor de gezondheid zijn.
- Berg alle verzorgingsproducten steeds op een veilige plaats op, uit de buurt van kinderen. Gevaar op vergiftiging!

#### ♻ Milieu-aanwijzing

- Bij aankoop van onderhoudsmiddelen milieuvriendelijke producten kiezen.
- Resten van conserveringsmiddelen horen niet bij het huisvuil.

### De wagen wassen

Hoe langer u wacht om afzettingen te verwijderen bijv. insectenresten, vogelpoep, boomhars of strooizout dat zich aan de wagen heeft vastgehecht, hoe groter de schade die kan worden toegebracht aan het oppervlak. Hoge temperaturen die bijv. door intensieve zonnestrallen ontstaan, versterken de schadelijke werking.

Voordat u het oppervlak schoonmaakt, maakt u het grove vuil week door overvloedig water aan te brengen.

Om hardnekkig vuil te verwijderen, zoals insectenresten of boomhars, gebruikt u best overvloedig water en een microvezeldoek.

Was ook de onderkant van de wagen na een winterse periode waarin zout is gestrooid.

### Hogedrukreinigers

Let bij het wassen van de wagen met een hogedrukreiniger beslist op de gebruiksaanwijzingen voor de hogedrukreiniger. Het vorige geldt vooral voor de druk en afstand tot de wagen van de waterstraal. Richt de straal niet direct op de afdichtingen van de zijruiten, portieren, doppen of het glazen panoramadak\*; dit geldt ook voor banden, rubberbslanges, geluidsisolerend materiaal, sensoren\* en cameralenzen\*. Houd een afstand van minstens 40 cm.

Verwijder geen sneeuw of ijs met een hogedrukreiniger.

In geen geval rondstralsproeikoppen of vuilfrezen gebruiken.

Het water mag niet warmer zijn dan 60 °C.

### Automatische wasstraten

Besproei de wagen voordat u het wassen start.

Controleer of de ruiten en het glazen panoramadak\* gesloten zijn en de ruitenwissers uitgeschakeld. Houd rekening met de aanwijzingen van de bediende van de wasstraat, met name wanneer er afneembare onderdelen zijn aan uw wagen.

SEAT raadt wasstraten zonder borstels aan.

### Met de hand wassen

Reinig de wagen van boven naar onderen met een zachte spons of een wasborstel. Gebruik reinigingsproducten zonder oplosmiddelen.

### Wagens met matte laklaag wassen met de hand

Om de wagen niet te beschadigen bij het wassen, moet u eerst het stof en grove vuil weghalen. Om insectenresten, vetvlekken en vingerafdrukken te verwijderen, gebruikt u best een speciaal reinigingsmiddel voor matte lak.

Breng het product aan met een microvezeldoek. Om het lakoppervlak niet te beschadigen, mag u niet te veel druk uitoefenen.

Spoel af met overvloedig water. Reinig vervolgens met een neutraal reinigingsmiddel en een zachte microvezeldoek.

Spoel de wagen opnieuw af met overvloedig water en laat vervolgens drogen aan de lucht. Verwijder eventuele resten van water met een zeemlap.

### ⚠ ATTENTIE

- Was de wagen enkel met uitgeschakeld contact of volgens de aanwijzingen van de bediende van de wasstraat. Gevaar voor ongevallen!
- Indien u de onderkant van de wagen of binnenkant van de wielkasten schoonmaakt, moet u opletten voor scherpe metalen voorwerpen. Gevaar voor snijwonden!
- Na de reiniging is het mogelijk dat de remmen iets trager reageren door het vocht, of door ijsvorming op de remschijven of -blokken. Gevaar voor ongevallen! De remmen moeten dan eerst worden drooggeremd.

### 🕒 VOORZICHTIG

- Voordat u door een wasstraat rijdt, moet u de buitenspiegels naar binnen klappen, »

om beschadiging te voorkomen. De elektrisch wegklapbare buitenspiegels mogen enkel elektrisch in- of uitgeklapt worden!

- Was de wagen niet in de felle zon. Gevaar voor beschadiging van de laklaag!
- Gebruik geen ruwe sponzen of iets soortgelijks voor het verwijderen van de restanten van insecten. Gevaar voor beschadiging van het oppervlak!
- Onderdelen van de wagen met matte laklaag:

- Geen polijstmiddelen of vaste was gebruiken. Gevaar voor beschadiging van het oppervlak!
- Selecteer geen wasprogramma's die een wasbehandeling omvatten. Dit kan de matte laklaag er minder aantrekkelijk doen uitzien.
- Kleef geen stickers of magneetbordjes op de mat gelakte onderdelen, aangezien die de lak kunnen beschadigen wanneer ze worden weggehaald.

#### Milieu-aanwijzing

Wagen alleen op daarvoor aangewezen wasplaatsen wassen. Daar wordt voorkomen dat eventueel door olie verontreinigd water in het afvoerwater komt.

## Aanwijzingen voor reiniging en verzorging

De reiniging en verzorging van afzonderlijke componenten van de wagen kunnen worden geraadpleegd in de volgende tabellen. De inhoud moet worden beschouwd als een aanbeveling. Ga naar uw gespecialiseerde werkplaats indien u specifieke vragen hebt of onderdelen die niet in de tabellen staan. Let op de betreffende nota's »»  in **Let goed op met...** op pag. 360.

### Buitenkant reinigen

#### Ruitenwischerbladen

Probleem	Oplossing
Vuil	Zachte doek met glasreiniger

#### Koplampen/achterlichten

Probleem	Oplossing
Vuil	Zachte spons met neutrale zeepoplossing <sup>a1</sup>

<sup>a1</sup> Neutrale zeepoplossing: maximaal twee soeplepels in 1 l water

### Sensoren/cameralenzen

Probleem	Oplossing
Vuil	<i>Sensoren:</i> zachte doek met reinigingsproduct zonder oplosmiddelen <i>Cameralenzen:</i> zachte doek met reinigingsproduct zonder alcohol
Sneeuw/ijs	Handborstel/ontdooispray zonder oplosmiddelen

### Wielen

Probleem	Oplossing
Strooizout	Koelvlloeistof
Schuurstof van de remmen	Speciaal reinigingsproduct, zuurvrij

### Uitlaatpijp

Probleem	Oplossing
Strooizout	Water, eventueel reinigingsproduct geschikt voor glad staal

### Sierelementen/sierlijsten

Probleem	Oplossing
Vuil	Neutrale zeepoplossing <sup>a1</sup> , eventueel reinigingsproduct geschikt voor glad staal

<sup>a1</sup> Neutrale zeepoplossing: maximaal twee soeplepels in 1 l water

### Lak

Probleem	Oplossing
Beschadigingen aan de laklaag	De kleurcode van de lak raadplegen bij een dealer en repareren met een retouchestift
Gemorste brandstof	Onmiddellijk spoelen met water
Afzetting van omgevingsoxidatie	Verwijderaar van omgevingsoxidatie aanbrengen en daarna verzorgen met vaste was. Wend u tot uw gespecialiseerde werkplaats bij twijfel
Corrosie	Laat dit verwijderen door uw gespecialiseerde werkplaats
Water vormt geen parels op de schone laklaag	Verzorgen met vaste was (minstens 2 maal per jaar)
Zonder glans ondanks verzorging/doffe lak	Behandelen met een geschikt polijstmiddel, vervolgens conserveringsmiddel voor autolak aanbrengen indien het polijstmiddel geen verzorgende ingrediënten bevat
Afzettingen, bijv. insectenresten, vogelpoep, boomhars, strooizout	Onmiddellijk week maken met water en verwijderen met een microvezeldoek

Probleem	Oplossing
Vuil met vetbasis, bijv. cosmetica-producten of zonnebrandcrème	Onmiddellijk verwijderen met een neutrale zeepoplossing <sup>a1</sup> en een zachte doek

<sup>a1</sup> Neutrale zeepoplossing: maximaal twee soeplepels in 1 l water

### Koolstofvezel delen

Probleem	Oplossing
Vuil	Reinigen zoals de gelakte onderdelen » pag. 355

### Sierstrippen

Probleem	Oplossing
Vuil	Zachte spons met neutrale zeepoplossing <sup>a1</sup>

<sup>a1</sup> Neutrale zeepoplossing: maximaal twee soeplepels in 1 l water

## Binnenkant reinigen

### Ruiten

Probleem	Oplossing
Vuil	Glasreiniger aanbrengen en daarna drogen met een doek

### Sierelementen/sierlijsten

Probleem	Oplossing
Vuil	Neutrale zeepoplossing <sup>a1</sup>

<sup>a1</sup> Neutrale zeepoplossing: maximaal twee soeplepels in 1 l water

### Kunststof delen

Probleem	Oplossing
Vuil	Vochtige doek
Vastgehecht vuil	Neutrale zeepoplossing <sup>a1</sup> , eventueel reinigingsproduct geschikt voor kunststoffen zonder oplosmiddel

<sup>a1</sup> Neutrale zeepoplossing: maximaal twee soeplepels in 1 l water

### Instrumentenpaneel

Probleem	Oplossing
Vuil	Zachte doek met reinigingsmiddel voor LCD-displays

### Bedieningspanelen

Probleem	Oplossing
Vuil	Zacht penseel, daarna zachte doek met neutrale zeepoplossing <sup>a1</sup>

<sup>a1</sup> Neutrale zeepoplossing: maximaal twee soeplepels in 1 l water



## Veiligheidsgordels

Probleem	Oplossing
Vuil	Neutrale zeepoplossing <sup>a1</sup> , laten drogen voor het oprollen

<sup>a1</sup> Neutrale zeepoplossing: maximaal twee soeplepels in 1 l water

## Stoffen, kunstleer, Alcantara

Probleem	Oplossing
Vuildeeltjes vastgehecht aan oppervlak	Stofzuiger
Vuil op waterbasis, bijvoorbeeld koffie, thee, bloed enz.	Absorberende doek en neutrale zeepoplossing <sup>a1</sup>
Vuil op vetbasis, bijvoorbeeld olie, make-up enz.	Een neutrale zeepoplossing aanbrengen <sup>a1</sup> . De opgeloste vet- en lakdeeltjes absorberen en drogen door te dippen met een absorberende doek, zo nodig nadien behandelen met water
Speciaal vuil, bijv. inkt, nagellak, dispersieverf, schoenpoets enz.	Speciale vlekkenverwijderaar; drogen door te dippen met absorberend materiaal en zo nodig nadien behandelen met neutrale zeepoplossing <sup>a1</sup>

<sup>a1</sup> Neutrale zeepoplossing: maximaal twee soeplepels in 1 l water

## Natuurleer

Probleem	Oplossing
Recent vuil	Katoenen doek met neutrale zeepoplossing <sup>a1</sup>
Vuil op waterbasis, bijvoorbeeld koffie, thee, bloed enz.	Recente vlekken: absorberende doek Droge vlekken: geschikte vlekkenverwijderaar voor leer
Vuil op vetbasis, bijvoorbeeld olie, make-up enz.	Recente vlekken: absorberende doek en vlekkenverwijderaar voor leer Droge vlekken: vetoplossende aerosol
Speciaal vuil, bijv. inkt, nagellak, dispersieverf, schoenpoets enz.	Geschikte vlekkenverwijderaar voor leer
Waxbehandeling	Regelmatig verzorgende crème met impregneereffect aanbrengen die beschermt tegen zonnestralen; zo nodig een verzorgende crème met een passende kleur gebruiken

<sup>a1</sup> Neutrale zeepoplossing: maximaal twee soeplepels in 1 l water

## Koolstofvezel delen

Probleem	Oplossing
Vuil	Reinigen zoals kunststof delen

## Let goed op met...

### Koplampen/achterlichten

- Reinig de koplampen/achterlichten in geen geval met een doek of droge spons.
- Gebruik geen reinigingsproducten die alcohol bevatten. Gevaar van scheurvorming!

### Wielen

- Gebruik geen polijstmiddel voor lakwerk noch andere bijtende producten.
- Indien de lakbeschermlaag van de velg beschadigd is, bijv. door inslag van stenen of krassen, moet de schade onmiddellijk hersteld worden.

### Cameralenzen

- Gebruik nooit lauw of warm water voor het verwijderen van sneeuw of ijs van de lens. Gevaar van scheurvorming op de lens!
- Om de cameralens te reinigen, mag u geen bijtende of alcoholhoudende reinigingsproducten gebruiken. Gevaar van krassen en scheurvorming!

### Ruiten

- Sneeuw en ijs op ruiten en buitenspiegels met een kunststof krabber verwijderen. De krabber niet heen en weer bewegen, maar alleen in één richting schuiven om krassen te voorkomen.



- Verwijder nooit sneeuw of ijs van het glas of de spiegels met lauw of warm water. Gevaar van scheurvorming op het glas!
- Om beschadiging van de achterruitverwarming te voorkomen, mogen er geen stickers op de verwarmingsdraden worden geplakt.

### Sierelementen/sierlijsten

- Gebruik geen conserverings- of reinigingsproducten op basis van chroom.

### Lak

- De wagen moet vrij van vuil en stof zijn voordat polijstmiddel of conserveringsproducten worden aangebracht. Gevaar voor krassen!
- Breng geen polijstmiddel of conserveringsproducten aan indien de wagen is blootgesteld aan intens zonlicht. Gevaar voor beschadiging van de laklaag!
- De afzettingen van omgevingoxidatie mogen niet verwijderd worden door te polijsten. Gevaar voor beschadiging van de laklaag!
- Verwijder onmiddellijk alle cosmeticaproducten en zonnebrandcrème. Gevaar voor beschadiging van de laklaag!

### Instrumentenpaneel

- De schermen, het instrumentenpaneel en het omringende sierelement mogen niet droog gereinigd worden. Gevaar voor krassen!

- Controleer of het instrumentenpaneel is uitgeschakeld en afgekoeld voordat u het schoonmaakt.

- Controleer of er geen enkele vloeistof is binnengedrongen tussen het instrumentenpaneel en het sierelement. Gevaar voor schade!

### Bedieningspanelen

- Controleer of er geen enkele vloeistof binnendringt in de bedieningspanelen. Gevaar voor schade!

### Veiligheidsgordels

- Veiligheidsgordels mogen voor het schoonmaken niet worden uitgebouwd.
- Maak veiligheidsgordels en onderdelen van de veiligheidsgordels nooit schoon met chemische producten. Ze mogen ook niet in contact komen met bijtende vloeistoffen, oplosmiddelen of scherpe of puntige voorwerpen. Gevaar voor beschadiging van de stof!
- Laat de veiligheidsgordel vervangen in uw gespecialiseerde werkplaats indien er schade is aan het weefsel, de verbindingen, de oprolautomaat of het slot.

### Stoffen/kunstleer/Alcantara

- Behandel kunstleer/Alcantara niet met producten voor de verzorging van leer, oplosmiddelen, vloerwas, bitumen, vlekkenverwijderaar of vergelijkbare producten.

- Indien het erg moeilijk is om een vlek te verwijderen, laat dit dan doen in uw gespecialiseerde werkplaats. Zo vermijdt u schade.

- Gebruik in geen geval dampstralers, borstels, harde sponzen enz. voor de reiniging.
- Schakel de stoelverwarming\* niet in om de stoelen te drogen.

- De puntige voorwerpen van kleding, zoals ritsluitingen, klinknagels of gordels kunnen het oppervlak beschadigen.

- Open klittenbandsluitingen aan uw kleding kunnen de stoelbekleding beschadigen. Let erop, dat deze klittenbandsluitingen gesloten zijn.

### Natuurleer

- Het leer mag in geen geval met oplosmiddelen, boenwas, schoenpoets, vlekkenverwijderaar en dergelijke worden behandeld.
- De puntige voorwerpen van kleding, zoals ritsluitingen, klinknagels of gordels kunnen het oppervlak beschadigen.
- Gebruik in geen geval dampstralers, borstels, harde sponzen enz. voor de reiniging.
- Schakel de stoelverwarming\* niet in om de stoelen te drogen.
- Voorkom dat het leer te lang aan de volle zon wordt blootgesteld om ervoor te zorgen dat het leer niet verbleekt. Wanneer de wagen langere tijd buiten staat, moet u het leer afdekken om het zó tegen direct zonlicht te beschermen.

**⚠ ATTENTIE**

De voorruit mag niet met waterafstotende ruitbeschermingsmiddelen worden behandeld. Anders is er in situaties waarbij het zicht slecht is, bijv. bij regen, als het donker is, of bij laagstaande zon, een groter gevaar voor verblinding. Gevaar voor ongevallen! Bovendien kunnen de ruitwissersbladen bijgeluiden gaan produceren.

**i Let op**

- Insectenresten kunnen veel makkelijker worden verwijderd van lak nadat die onlangs een verzorgende behandeling heeft gekregen.
- Een regelmatige verzorgende behandeling kan vermijden dat er zich afzettingen van omgevingoxidatie vormen.

**De wagen uit het verkeer halen**

Indien u de wagen langere tijd niet meer wenst te gebruiken, raadpleeg dan een gespecialiseerde werkplaats. Daar informeert men u graag over de benodigde maatregelen zoals bijv. bescherming tegen corrosie, service en opslag.

Houd daarnaast ook rekening met de aanwijzingen met betrekking tot 12 volt accu » pag. 336.

**Accessoires en technische wijzigingen****Accessoires, onderdelen en reparatiewerkzaamheden****Inleiding tot thema**

Laat u zich vóór het kopen van accessoires en onderdelen informeren.

Uw wagen biedt een hoge mate aan actieve en passieve veiligheid. Als uw wagen naderhand met accessoires wordt uitgerust of als onderdelen moeten worden vervangen, kunt u het beste een beroep doen op het advies en de hulp van een officiële SEAT dealer. Uw officiële SEAT dealer geeft u graag informatie over doelmatigheid, wettelijke bepalingen en de techniek van accessoires en onderdelen.

Wij raden aan alleen goedgekeurde **SEAT aanbouwdelen** en **SEAT® Originele Onderdelen** te gebruiken. Deze zijn door SEAT gecontroleerd op betrouwbaarheid, veiligheid en geschiktheid. Vanzelfsprekend zorgt de officiële SEAT dealer voor een vakkundige montage.

**Naderhand ingebouwde apparaten** die de controle van de bestuurder over de wagen rechtstreeks beïnvloeden, zoals bijv. snelheidsregelsystemen of **elektronisch gere-**

**gelde dempingsystemen**, moeten voorzien zijn van een e-code (keuringscode van de Europese Unie) en voor uw wagen zijn goedgekeurd.

**Extra aangesloten elektrische apparaten**, bijv. koelboxen, ventilatoren en claxons, die niet voor de directe controle van de wagen dienen, moeten zijn voorzien van een C€ CE-code (conformiteitsverklaring van de fabrikanten in de Europese Unie).

**⚠ ATTENTIE**

**Accessoires, zoals telefoon- of bekerhouders, mogen nooit op de afdekkingen van airbags of binnen de actieradius van de airbags aangebracht worden. Als de airbag bij een aanrijding geactiveerd wordt, bestaat er anders een groter gevaar voor verwondingen.**

**Technische wijzigingen**

Ingrepen aan elektronische onderdelen, software, bekabeling en gegevensoverdracht kunnen functiestoringen tot gevolg hebben.

Wij vragen uw begrip ervoor dat uw officiële SEAT dealer geen garantie kan geven voor schade die het gevolg is van ondeskundig handelen.

Wij adviseren u daarom om alle werkzaamheden uitsluitend bij officiële SEAT-dealers

met **SEAT Originale Onderdelen**® te laten uitvoeren.

### **ATTENTIE**

**Werkzaamheden of wijzigingen aan uw wagen, die ondeskundig worden uitgevoerd, kunnen storingen veroorzaken - gevaar voor ongelukken.**

## Zend- en kantoorapparatuur

### Ingebouwde zendapparatuur

Voor het naderhand inbouwen van zendapparatuur in de wagen is in het algemeen goedkeuring vereist. SEAT staat het inbouwen van goedgekeurde zendapparatuur in de wagen toe onder de voorwaarden dat:

- De installatie van de antenne correct gebeurt.
- De antenne buiten het interieur van de wagen is aangebracht (met gebruik van afgeschermde kabels en niet-reflecterende antenne-aanpassing).
- Het effectieve zendvermogen aan de voet van de antenne niet meer dan 10 W bedraagt.

Een officiële SEAT dealer of een erkend autobedrijf kan u meer informatie geven over de inbouwmogelijkheden en de werking van

zendapparatuur met een *hoger* zendvermogen.

### Mobiele zendapparatuur

Bij het gebruik van universele mobiele telefoons en zendapparatuur kunnen storingen in de werking van de elektronica van uw wagen ontstaan. De oorzaken hiervoor kunnen zijn:

- Wagen zonder buitenantenne.
- Verkeerd geïnstalleerde buitenantennen.
- Zendvermogen van meer dan 10 W.

Daarom mag een draagbare telefoon of zendapparatuur zonder of met verkeerd geïnstalleerde buitenantenne *niet in het interieur van de wagen* worden gebruikt »» .

Let er bovendien op dat alleen met een *buiten* antenne de optimale reikwijdte van de apparaten wordt bereikt.

### Kantoorapparatuur

Het naderhand inbouwen van apparaten uit de woon-/werkomgeving in de wagen is toegestaan, zo lang deze apparaten niet de directe controle van de bestuurder over de wagen beïnvloeden en voorzien zijn van een **C** code. Naderhand ingebouwde apparaten die de controle van de bestuurder over de wagen kunnen beïnvloeden, moeten daarentegen altijd een typegoedkeuring voor uw wagen bezitten en van een **e**-code zijn voorzien.

### **ATTENTIE**

In het interieur van de wagen gebruikte draagbare telefoons of zendapparatuur zonder of met verkeerd geïnstalleerde buitenantenne kunnen door te hoge elektromagnetische velden schadelijk voor de gezondheid zijn.

### **Let op**

- Het naderhand inbouwen van elektrische of elektronische apparaten in deze wagen heeft gevolgen voor de typegoedkeuring en kan in bepaalde omstandigheden het intrekken van het kentekenbewijs tot gevolg hebben.
- Let op de aanwijzingen voor de bediening van de mobiele telefoons en zendapparatuur.

## Gebruikersinformatie

### Gebruikersinformatie

#### Door regelapparaten opgeslagen gegevens

##### Opslag van ongevalgegevens (Event Data Recorder)

Uw wagen beschikt over een apparaat dat gegevens van ongevallen opslaat (EDR).

De EDR registreert gegevens bij een licht of ernstig ongeval. Deze gegevens dienen ter ondersteuning van de analyse van het gedrag van diverse wagensystemen.

De EDR registreert gedurende een kort tijdsbestek (doorgaans 10 seconden of minder) dynamische rijgegevens en gegevens van de bevestigingssystemen, zoals:

- Hoe diverse systemen van uw wagen hebben gefunctioneerd.
- Of de bestuurder en passagiers hun veiligheidsgordel droegen.
- Hoe ver het gas- of rempedaal werd ingetrap.
- Snelheid van de wagen.

Deze gegevens helpen om de omstandigheden waarin het ongeval plaatsvond beter te begrijpen.

Tevens worden gegevens van de rijhulpsystemen geregistreerd. Hiertoe behoren gegevens zoals of de systemen waren uitgeschakeld of hadden ingegrepen, of het ingrijpen invloed had op het dynamische gedrag van de wagen, waardoor van het traject werd afgeweken in de eerder beschreven situaties, versneld of vertraagd.

Naargelang de uitrusting van de wagen bevat dit gegevens van systemen als:

- Automatische afstandsregeling (ACC).
- Noodremhulpsysteem (Front Assist).
- Parkeerhulp (Park Pilot).
- Inparkeersysteem (Park Assist).
- Rijstrookassistent (Lane Assist)

De EDR-gegevens worden alleen geregistreerd in specifieke ongevalsituaties. In normale rijomstandigheden worden geen gegevens vastgelegd.

Er worden geen audio- of videogegevens geregistreerd in het interieur of de omgeving van de wagen. Persoonlijke gegevens zoals naam, leeftijd of geslacht worden in geen geval geregistreerd. Het is echter mogelijk dat derden (zoals autoriteiten voor strafrechtelijke vervolging) de inhoud van de EDR kunnen relateren aan andere gegevensbronnen en

een persoonlijke referentie creëren in de context van het onderzoek naar ongevallen.

Om de EDR-gegevens te lezen, is wettelijk voorgeschreven toegang nodig tot de ODB-interface ("On-Board-Diagnose") van uw wagen met ingeschakelde motor.

SEAT heeft geen toegang tot de EDR-gegevens tenzij de eigenaar (of de huurder in geval van "leasing") zijn toestemming geeft. Op grond van wettelijk of contractuele bepalingen kunnen er zich uitzonderingen voordoen.

Gezien de wettelijke vereisten voor producten in verband met uw veiligheid, kan SEAT de EDR-gegevens gebruiken voor veldonderzoek en verbetering van de kwaliteit van de wagensystemen. De gegevens gebruikt voor onderzoeksdoeleinden zullen anoniem behandeld worden (d.w.z. zonder verwijzing naar de wagen, zijn eigenaar of huurder).

### Andere nuttige informatie

#### Milieuvriendelijkheid

Bij de constructie, materiaalkeuze en fabricage van uw nieuwe SEAT speelt milieubescherming een beslissende rol.

### Constructieve maatregelen ten behoeve van recycling

- Demontage-vriendelijk ontwerp van verbindingen.
- Vereenvoudigde demontage door modulaire constructiewijze.
- Verbeterde herkenbaarheid van de grondstoffen.
- Aanduiding van kunststof delen en elastomeren volgens ISO 1043, ISO 11469 en ISO 1629.

### Materiaalkeuze

- Gebruik van recyclebare grondstoffen.
- Gebruik van compatibele kunststoffen binnen een samenstel, als de componenten die hier deel van uitmaken niet op een eenvoudige manier gescheiden kunnen worden.
- Gebruik van hernieuwbare en/of recyclebare materialen.
- Vermindering van het aantal vluchtige componenten, inclusief de geur, van kunststoffen.
- Gebruik van CFK-vrije koelmedia.

**Naleving, op de voorgeschreven uitzonderingen na (Bijlage II van de Richtlijn 2000/53/EG betreffende autowrakken) van het verbod op gebruik van zware metalen:** cadmium, lood, kwik, zeswaardig chroom.

### Fabricage

- Vermindering van de hoeveelheid oplosmiddel in gatendeckende beschermwas.
- Gebruik van kunststof deklaag ter bescherming tijdens het wagenvervoer.
- Gebruik van oplosmiddelvrije kit.
- Gebruik van CFK-vrije koelmedia en koel-systemen.
- Afvalverwerking en terugwinning van energie uit afval (RDF).
- Verbeterde kwaliteit van het afvalwater.
- Gebruik van warmtewisselaars (warmteregeneratoren, enthalpisch wiel enz.).
- Gebruik van lak op waterbasis.

### Recycling van elektrische en elektronische apparaten

Alle elektrische en elektronische apparaten (EEA) die niet permanent in de wagen zijn gemonteerd moeten het volgende onuitwisbare symbool dragen als opschrift:



Dit symbool geeft aan dat de EEA niet bij het huisvuil mogen worden gegooid, maar gescheiden moeten worden ingezameld.

## Informatie over de Europese richtlijn 2014/53/EU

### Vereenvoudigde EU-verklaring van overeenstemming

Uw wagen beschikt over diverse radioapparaten. De fabrikanten van die apparaten verklaren dat ze, wanneer wettelijk vereist, voldoen aan richtlijn 2014/53/EU.

De volledige tekst van de EU-verklaring van overeenstemming is beschikbaar op het volgende internetadres:

[www.seat.com/generalinfo](http://www.seat.com/generalinfo)



### Richtlijnen van de fabrikanten

Volgens richtlijn 2014/53/EU moeten alle relevante componenten steeds vergezeld gaan van de overeenkomstige richtlijn van de fabrikant.

Hieronder vindt u de richtlijnen van de fabrikanten voor de componenten die door hun grootte of aard geen sticker kunnen dragen, voor zover wettelijk vereist: »

Radioapparatuur gemonteerd in de wagen	Richtlijnen van de fabrikanten	Radioapparatuur gemonteerd in de wagen	Richtlijnen van de fabrikanten
Sleutel met radiografische afstandsbediening	Hella KGaA Hueck & Co. Rixbecker Straße 75 59552 Lippstadt, GERMANY	Radarsensoren voor de hulpsystemen	ADC Automotive Distance Control Systems GmbH Peter-Dornier-Straße 10 88131 Lindau, GERMANY
Radiografische afstandsbediening (interieurvoorverwarming)	Digades GmbH Äußere Weberstraße 20 02763 Zittau, GERMANY		Robert Bosch GmbH Postfach 16 61 71226 Leonberg, GERMANY
Zender-ontvanger (interieurvoorverwarming)	Webasto Thermo & Comfort SE Friedrichshafener Str. 9 82205 Gilching, GERMANY		

## Frequentiebanden, zendvermogens

Radioapparaat <sup>a)</sup>	Frequentieband	Max. zendvermogen	Geldig voor de modellen
Sleutel met radiografische afstandsbediening (wagen)	433,05-434,78 MHz	10 mW (ERP)	Alle SEAT-modellen
	433,05-434,79 MHz	10 mW	
	868,0-868,6 MHz	25 mW	
	434,42 MHz	32 µW	
Radiografische afstandsbediening (interieurvoorverwarming)	868,7-869,2 MHz (869,0 MHz)	25 mW	Leon, Ateca en Tarraco
	868,0-868,6 MHz (868,3 MHz)	3,1 mW	Alhambra
Zender-ontvanger (interieurvoorverwarming)	868,0-868,6 MHz (868,3 MHz)	23,5 mW	Alhambra
	868,7-869,2 MHz (869,0 MHz)	23,5 mW	Leon, Ateca en Tarraco

## Gebruikersinformatie

Radioapparaat <sup>a)</sup>	Frequentieband	Max. zendvermogen	Geldig voor de modellen
Bluetooth	2402-2480 MHz	6 dBm	Alle SEAT-modellen
	2400-2483,5 MHz	10 dBm	
Verbinding met de buitenantenne van de wagen	GSM 900: 880-915 MHz	33 dBm	Leon, Ateca, Alhambra en Tarraco
	GSM 1800: 1710-1785 MHz	30 dBm	
	WCDMA FDD I: 1920-1980 MHz	24 dBm	
	WCDMA FDD III: 1710-1785 MHz	21 dBm	
	WCDMA FDD VIII: 880-915MHz	21 dBm	Tarraco en Leon
	LTE FDD1: 1920-1980 MHz	23 dBm	
	LTE FDD3: 1710-1785 MHz	23 dBm	
	LTE FDD7: 2500-2570 MHz	23 dBm	
	LTE FDD8: 880-915 MHz	23 dBm	
	LTE FDD20: 832-862 MHz	23 dBm	
Draadloos toegangspunt	2400-2483,5 MHz	10 dBm	Leon, Ateca en Tarraco
Keyless Access	434,42 MHz	32 µW	Ibiza, Arona, Leon, Ateca en Tarraco
Radarsensoren voor de hulpsystemen	76 GHz-77 GHz	28,2 dBm	Leon en Alhambra
		35,0 dBm	Ibiza, Arona, Ateca en Tarraco
	24050-24250 MHz	20 dBm	Arona, Ateca, Tarraco en Alhambra
Functie van draadloos opladen	110-120 kHz	10 W	Ibiza, Arona, Leon, Ateca en Tarraco
	111-120 kHz	10 W	New Leon
Instrumentenpaneel	125 kHz	40 dBµA/m	Ibiza, Arona, Ateca, Tarraco en Alhambra »

Radioapparaat <sup>a1</sup>	Frequentieband	Max. zendvermogen	Geldig voor de modellen
Online Connectivity Unit	EGSM900: 880-915 MHz	33 dBm	Ibiza, Arona, Leon, Ateca en Tarraco
	DCS1800: 1710-1785 MHz	31 dBm	
	UMTS FDD 1: 1920-1980 MHz	24 dBm	
	UMTS FDD 3: 1710-1785 MHz	24 dBm	
	UMTS FDD 8: 880-915 MHz	24 dBm	
	E-UTRA FDD 1: 1920-1980 MHz	23,5 dBm	
	E-UTRA FDD 3: 1710-1785 MHz	23,0 dBm	
	E-UTRA FDD 7: 2500-2570 MHz	23,5 dBm	
	E-UTRA FDD 8: 880-915 MHz	23,0 dBm	
	E-UTRA FDD 20: 832-862 MHz	23,5 dBm	
E-UTRA FDD 28: 703-748 MHz	23,0 dBm		

<sup>a1</sup> De inbedrijfstelling of goedkeuring voor gebruik van radiotechnologie kan in sommige Europese landen beperkt, niet mogelijk of enkel onder bepaalde voorwaarden mogelijk zijn.

Hierbij verklaar ik, Molex CVS Dabendorf GmbH, dat het type radioapparatuur LTE-MBC-EU2 conform is met Richtlijn 2014/53/EU. De volledige tekst van de EU-conformiteitsverklaring kan worden geraadpleegd op het volgende internetadres:

<http://www.molex.com/doc>



## Technische gegevens

### Aanwijzingen over de technische gegevens

#### Wat u moet weten

##### Inleiding tot thema

De waarden vermeld in de technische gegevens kunnen verschillen naargelang de optionele uitrusting of versie van het model, en in het geval van speciale voertuigen en uitrustingen voor bepaalde landen.

U moet altijd uitgaan van de gegevens in de officiële wagenpapieren.

#### De afkortingen die in dit hoofdstuk Technische gegevens gebruikt worden

kW	Kilowatt, aanduiding voor het motorvermogen.
pk	Paardenkracht, (verouderde) aanduiding voor het motorvermogen.
bij omw/min	Omwentelingen per minuut van de motor (toerental).
Nm	Newtonmeter, eenheid voor het motor-koppel.
CZ	Cetan-Zahl (cetaangetal), maat voor de bepaling van de zelfontbranding van de dieselolie.
RON	Research Octane Number (octaangetal), maat voor de bepaling van de klopvastheid van benzine.

#### Voornaamste wagenkenmerken

##### Chassisnummer

U vindt het chassisnummer op de volgende plaatsen:

- In het infotainmentsysteem met de functie-toets  > **SETUP** > **Service** > **Chassisnummer**.
- Op het typeplaatje van de wagen.
- Voorin, onder de voorruit.
- Rechts in de motorruimte.

#### Typeplaatje

Het typeplaatje zit op de portierstijl aan de rechterzijde van de wagen. Wagens voor bepaalde landen hebben geen typeplaatje.

#### Brandstofverbruik

Het goedgekeurde brandstofverbruik is afgeleid uit metingen uitgevoerd door of onder toezicht van keuringsinstanties die zijn gecertificeerd door de EG conform de geldende voorschriften op elk moment (voor gedetailleerde informatie raadpleegt u het bureau verantwoordelijk voor publicaties van de Europese Unie op EUR-Lex: © Europese Unie, <http://eur-lex.europa.eu/>) en geldt voor de aangegeven wagenkenmerken.

Het brandstofverbruik en de CO<sub>2</sub>-uitstoot kunnen worden geraadpleegd in de documentatie die wordt overhandigd aan de koper van de wagen op het moment van aanschaf.

Het brandstofverbruik en de CO<sub>2</sub>-uitstoot hangen af van de uitrusting/accessoires van elk individueel voertuig alsook van de rijstijl, de wegomstandigheden, de verkeerssituatie, de omgevingscondities, de lading en het aantal passagiers.

### Vulcapaciteiten

#### Tankinhoud

Wagens met voorwiel-aandrijving:	50 l, waarvan ca. 7 l reserve
Wagens met vierwiel-aandrijving:	55 l, waarvan ca. 8,5 l reserve

#### Inhoud van het ruitensproeiervloeistofreservoir

Ca. 3 liter

### Gewichten

#### Lading op het dak

De maximaal toelaatbare dakbelading van uw wagen is 75 kg.

#### Leeggewicht, totaalgewicht, asbelastingen

Het leeggewicht van de wagen met bestuurder (75 kg) wordt berekend volgens de norm (UE) 1230/2012. Door de optionale uitrustingen kan het leeggewicht toenemen, waardoor het mogelijke laadvermogen evenredig vermindert.

#### Aanhangwagengewichten

De maximaal toelaatbare kogeldruk draagt **90 kg**.

### ATTENTIE

De vermelde waarden voor de toegestane maximumgewichten mogen niet overschreden worden. Het risico op ongeval en schade bestaat!

## Motorgegevens

Benzinemotoren	1.0 TSI Start-Stop	1.4 TSI Start-Stop	1.5 TSI Start-Stop		2.0 TSI Start-Stop
Vermogen in kW (pk) bij omw/min	81 (110)/5.500	110 (150)/5.000-6.000	110 (150)/5.000-6.000		140 (190)/4.200-6.000
Maximumkoppel (Nm bij omw/min)	200/2.000-3.000	250/1.500-3.500	250/1.500-3.500		320/1.500-4.100
Aantal cilinders / cilinderinhoud (cm <sup>3</sup> )	3/999	4/1.395	4/1.498		4/1.984
Brandstof	Super 95 / Normaal 91 (met licht vermogensverlies) RON				
Versnellingsbak	handmatig	DSG	handmatig	DSG	DSG 4Drive
Maximalsnelheid (km/u)	a)	a)	198 (5)	198 (6)	212 (5)
Acceleratie 0-100 km/u (s)	a)	a)	8,5	8,6	7,1
Toelaatbaar totaalgewicht (kg)	1.890	a)	1.930	1.940	2.100

a) Gegevens niet beschikbaar bij redactiesluiting.

Dieselmotoren	2.0 TDI CR Start-Stop	2.0 TDI CR Start-Stop	
Vermogen in kW (pk) bij omw/min	85 (115)/2.750-4.250	110 (150)/3.000-4.200	110 (150)/3.000-4.200
Maximumkoppel (Nm bij omw/min)	300/1.600-2.500	340/1.700-2.750	340/1.600-2.750
Aantal cilinders / cilinderinhoud (cm <sup>3</sup> )	4/1.968	4/1.968	4/1.968
Brandstof	Diesel conform norm EN 590, min. 51 CZ		
Versnellingsbak	handmatig	handmatig	DSG
Maximalsnelheid (km/u)	a)	a)	a)
Acceleratie 0-100 km/u (s)	a)	a)	a)
Toelaatbaar totaalgewicht (kg)	2.000	1.990	2.030

a) Gegevens niet beschikbaar bij redactiesluiting.

Afmetingen

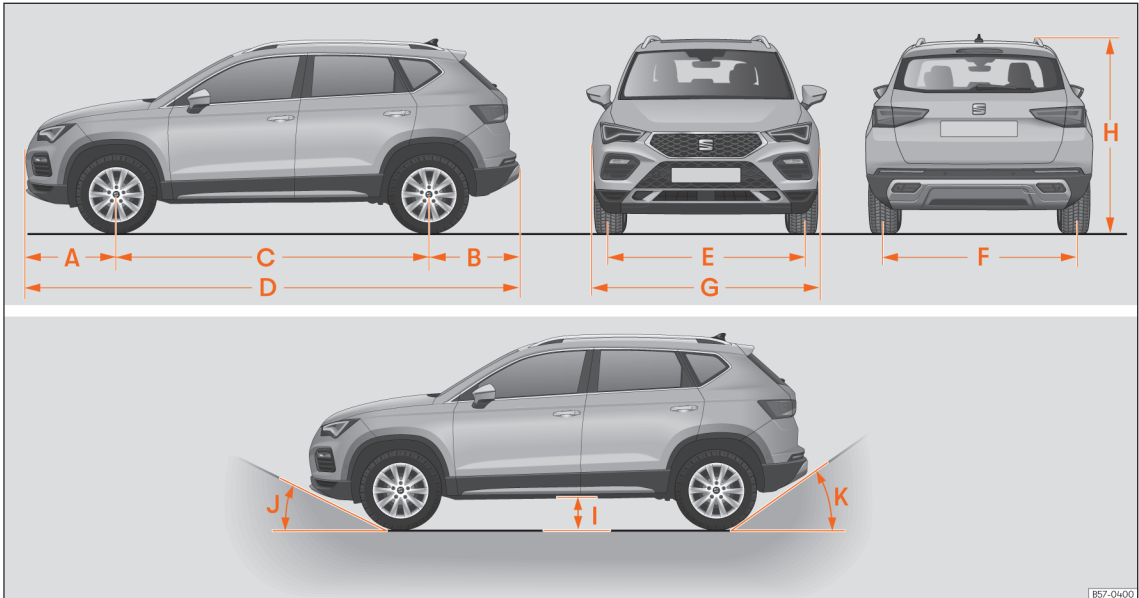

Afb. 233 Afmetingen

B57-0400

## Aanwijzingen over de technische gegevens

»» afb. 233		ATECA	ATECA 4Drive
A	Uitstekende delen vooraan (mm)	868	868
B	Uitstekende delen achteraan (mm)	857	865
C	Wielbasis (mm)	2.638	2.630
D	Lengte (mm)	4.363	
E	Spoorbreedte <sup>a)</sup> vooraan (mm)	1.576	1.572
F	Spoorbreedte <sup>a)</sup> achteraan (mm)	1.541	1.544
G	Breedte (mm)	1.841	
H	Hoogte bij leeggewicht (mm)	1.601 <sup>b)</sup> 1.615 <sup>c)</sup>	1.611 <sup>b)</sup> 1.625 <sup>c)</sup>
I	Afstand tot de bodem tussen de assen (mm)	176	189
J	Hoek uitstekende delen vooraan, beperkt door de bumper	maximaal 19,4°	maximaal 20,6°
K	Hoek uitstekende delen achteraan, beperkt door de bumper	maximaal 27,9°	maximaal 25,5°
	Draaicirkel (m)	10,8	

<sup>a)</sup> Dit gegeven varieert naargelang het velgtype.

<sup>b)</sup> Afmeting tot het dak.

<sup>c)</sup> Afmeting tot de dakreling.



# Trefwoordenlijst

## Getallen en symbolen

4Drive ..... 240

## A

Aanbevolen versnelling ..... 235  
 Aandrijfslipregeling ..... 280  
 Aanhaalmoment  
   wielbouten ..... 50  
 Aanhangwagen ..... 308  
   aanhangwagengewichten ..... 312  
   aanhangwagenstabilisator ..... 315  
   aankoppelen ..... 311  
   achterlichten ..... 310, 311  
   alarmsysteem ..... 311, 312  
   assistent voor manoeuvres met aanhang-  
   wagen (Trailer Assist) ..... 299  
   bijzonderheden ..... 274  
   buitenspiegels ..... 310  
   de trekhaak elektrisch ontgrendelen ..... 315  
   disselkogeldruk ..... 308, 312  
   functiestoring ..... 311  
   inschakelen ..... 311  
   koplampen afstellen ..... 313  
   laden ..... 312  
   Led-achterlichten ..... 310, 311  
   naderhand inbouwen van een trekhaak ..... 317  
   parkeerhulp ..... 296, 298  
   rijden met een aanhangwagen ..... 313  
   sleepkabel ..... 310, 311  
   stopcontact ..... 311  
   technische voorwaarden ..... 309

Aanhangwagengewichten  
   aanhangwagen beladen ..... 312  
 Aanhangwagenstabilisator ..... 315  
 Aanraakdelen ..... 178  
 Aanraakscherm ..... 178  
 Aantal zitplaatsen ..... 14  
 Aanwijzingen op het scherm ..... 78  
   aanbevolen versnelling ..... 76  
   aanwijzing van het kompas ..... 77  
 ACT ..... 241  
   automatische afstandsregeling ..... 258  
   buitentemperatuur ..... 76  
   controle bandenspanning ..... 348  
 ECO ..... 77  
   geopende portieren, motorkap en achter-  
   klep ..... 76  
   instrumentenpaneel ..... 76  
   keuzehendelstanden ..... 76, 228  
   kilometerteller ..... 76  
   motorcode ..... 77  
   Noodremhulpsysteem (Front Assist) ..... 252  
   PreCrash-systeem ..... 24  
   SEAT Drive Profile ..... 238  
   service-intervallen ..... 88  
   snelheidsbegrenzer ..... 250  
   snelheidswaarschuwing ..... 77  
   staat van de actieve cilinderregeling (ACT) ..... 76  
   tijd ..... 85  
   Travel Assist ..... 267  
   verkeersborden ..... 82  
   waarschuwings- en informatieberichten ..... 80  
 ABS  
   zie Antiblokkeersysteem ..... 280  
 ACC ..... 256  
 Accessoires ..... 158, 360  
 Accu van 12 volt  
   energieregeling ..... 339  
   hulp bij het starten ..... 53  
   laadniveau ..... 339  
   los- en vastmaken ..... 89, 336  
   opladen ..... 338  
   versnellingsbak ..... 338  
   werking in de winter ..... 336  
 Achterklep ..... 115, 119  
   zie ook Bagageruimte ..... 116  
 Achterlichten  
   een lamp vervangen ..... 63  
 Achterlichten in achterklep  
   fitting uitbouwen ..... 68  
 Achterlichten in de carrosserie  
   het achterlicht demonteren ..... 67  
 Achterste mistlicht  
   controlelampje ..... 125  
 Achteruitkijkspiegel  
   met dimfunctie ..... 136  
   zie ook Achteruitkijkspiegels ..... 136  
 Achteruitkijkspiegels  
   buitenspiegels afstellen ..... 137  
 Achteruitrijhulp ..... 305  
   beeldscherm ..... 306  
   bijzonderheden ..... 306  
   gebruiksaanwijzingen ..... 306  
   parkeren ..... 307  
 Achteruitrijhulpsysteem ..... 305  
 Achteruitversnelling (automatische versnel-  
 lingsbak) ..... 229  
 Actieve cilinderregeling (ACT)  
   indicatie van de staat ..... 76

AdBlue					
informatie	322				
inhoud	322				
laden	323				
minimale vulhoeveelheid	322				
specificatie	323				
waarschuwings- en controlelampjes	323				
Afmetingen van de wagen	370				
Afstandsbediening					
zie Sleutels	100				
Afstandsbediening (interieurvoorverwarming)	172				
de batterij vervangen	173				
Afstandsregeling					
zie Automatische afstandsregeling	256				
Airbags	25				
beschrijving	25				
controlelampje	27				
uit- en inschakelen	28				
voor de knieën	29				
voor het hoofd	31				
voorin	28				
zijcanten	30				
Airbagsysteem	25				
activering	26				
beschrijving	25				
controlelampje	27				
voorairbag buiten werking stellen	28				
voorairbags	27				
werking	26				
Airconditioning					
Climatronic	162				
handbediende airconditioning	163				
luchtcirculatie	165				
luchtroosters	165				
Alarmlichten	131				
Alarmsysteem	110				
aanhangwagen	311, 312				
Alcantara: schoonmaken	357				
Android Auto™					
bijzonderheden	193				
menu	193				
verbinding beëindigen	193				
verbinding tot stand brengen	193				
vereisten	193				
Antiblokkeersysteem	280				
Antivriesmiddel	332				
Apple CarPlay					
bijzonderheden	192				
menu	192				
verbinding beëindigen	192				
verbinding tot stand brengen	192				
vereisten	192				
Applicaties (apps)	191				
ASR					
zie Aandrijfslipregeling	280				
Assistent voor manoeuvres met aanhangwagen (Trailer Assist)	299				
automatisch bedienen van de remmen	300				
bedienen	300				
controlelijst	299				
functiestoring	299				
oplossing van problemen	301				
Auteursrechten	182				
Auto Hold	279				
Auto Hold-functie	279				
Auto Lock (centrale vergrendeling)	103				
Automatische afstandsregeling	256				
aanwijzingen op het scherm	258				
bedienen	257				
beperkingen van het systeem	260				
functiestoring	261				
geluiden	261				
speciale rijsituaties	259				
waarschuwings- en controlelampjes	257				
Automatische rijlichtregeling	126				
Automatische versnellingsbak	228				
bergafdaalhelp	233				
controlelampje	228				
functiestoring	231				
keuzehendelstanden	228				
keuzehendelvergrendeling	229				
kick-down	232				
noodontgrendelen van de keuzehendel	235				
parkeervergrendeling	228				
programma van launch-control	232				
rijtips	231				
slepen	56				
stuur met peddels	230				
tiptronic	228, 230				
Automatische wasstraat	355				
de Auto Hold-functie uitschakelen	279				
Autosleutelset	100				
<b>B</b>					
Bagagenet					
bagageruimte	151				
Bagage opbergen					
aanhangwagen	308				
aanhangwagen beladen	312				
bevestigingsogen	150				
dakdrager	153, 155				
dakdragersysteem	153				
de bagage plaatsen	146				
de lading plaatsen	146				



luik voor het vervoer van lange voorwerpen .....	152	de band oppompen .....	45	Bestuurdershulpsysteem (Travel Assist) .....	266
nettas .....	151	onderdelen .....	45	aanwijzingen op het scherm .....	267
rijden met een aanhangwagen .....	313	Bandenprofiel .....	345	bedienen .....	268
scheidingsnet .....	153	Bandenreparatie .....	44	oplossing van problemen .....	268
tashaken .....	151	Bandenreparatieset .....	43	Bevestigingsogen .....	150
Bagageruimte .....	115, 146	zie ook Bandenafdichtset .....	44	Bewijs van eigendom .....	187
bagageruimteverlichting .....	133	Bandenspanning .....	343	Bewijs van identiteit .....	187
bijzonderheden van de elektrische achterklep .....	117	Bandenspanningscontrolesysteem .....	347	Bijrijdersportier noodvergrendelen .....	114
elektrisch openen en sluiten .....	116	Bandenspanningscontrolesystemen		Bijzonderheden	
nettas .....	151	bandenspanningsindicator .....	348	Android Auto™ .....	193
noodontgrendeling .....	119	Batterij .....	102	Apple CarPlay .....	192
plank opbergen .....	147	vervangen in de afstandsbediening (interieurvoorverwarming) .....	173	hogedrukreinigers .....	315
scheidingsnet .....	153	Bedieningselementen aan het stuurwiel .....	99	MirrorLink® .....	194
sensorgestuurd openen en sluiten (Easy Open) .....	118	Beeldscherm .....	73	omgevingscamerasysteem (Top View Camera) .....	303
uitbreiden .....	144	schoonmaken .....	182	rijden met een aanhangwagen .....	314
verstelbare bodem van de bagageruimte .....	149	Bekerhouders		slepen .....	55, 57
Balans van de wielen .....	343	flessenhouder .....	157	starten door slepen .....	55
Banden		voorin .....	157	Binnenaanzicht .....	11
accessoires .....	341	Benzine		Binnenspiegel	
bandenspanning .....	343	additieven .....	320	dimfunctie .....	136
doorgedrongen vreemde voorwerpen .....	341	roetfilter .....	326	biodiesel .....	322
draairichtinggebonden .....	50, 341	tanken .....	320	Bluetooth® .....	184
levensduur .....	343	Bergafdaalhulp .....	233	profielen .....	184
nieuwe banden .....	342	Bergafdaalhulp (HDC)		Bodem van de bagageruimte .....	149
slijtagemerkttekens .....	345	controlelampje .....	236	Brandstof	
snelheidssymbool .....	341	Bescherming tegen de zon .....	138	benzine .....	320
verwisselen .....	46	Besturing		besparing .....	241
winter .....	346	controlelampje .....	237	brandstofmeter .....	86
Bandenafdichting .....	44, 45	elektromechanische besturing .....	237	diesel .....	322
Bandenafdichtset .....	43, 44	tegenstuurhulp .....	237	ethanol .....	322
controle na 10 minuten .....	46	Bestuurder		identificatie .....	320
de band afdichten .....	45	zie Juiste zithouding .....	13	tanken .....	319
		Bestuurdersgedeelte		Brandstof besparen	
		overzicht .....	71	inertiestand .....	234

Brandstofmeter .....	86	Comfortsluiten		met trekhaak .....	56
controlelampje .....	86	ruiten .....	120	schakelbak .....	56, 57
Brandstofverbruik		Coming Home .....	130	sleepkabel .....	56
uitschakeling door inertie .....	241	Connectiviteit .....	184	sleeppoog achteraan .....	58
waarom verhoogt het verbruik? .....	325	WLAN-toegangspunt .....	195	sleeppoog vooraan .....	58
Buitenaanzicht .....	7	Connectivity Box .....	218	sleepstang .....	56
Buitenantenne .....	361	Controlelijsten		verbod om te slepen .....	56
Buitenspiegels		vereisten voor Android Auto™ .....	193	vierwielaandrijving .....	56
instellingen .....	137	vereisten voor Apple CarPlay .....	192	De wagen wassen	
rijden met een aanhangwagen .....	310	vereisten voor MirrorLink® .....	194	bijzonderheden .....	118
uitklappen .....	137	Controle van niveaus .....	368	hogedrukreinigers .....	355
verwarmd .....	137	Cruisecontrol .....	248	wagen buiten verzorgen .....	355
Buitenverlichting		bedienen .....	249	Dichtschuiven .....	103
een lamp vervangen .....	63	waarschuwings- en controlelampjes .....	248	achterklep .....	116
<b>C</b>		<b>D</b>		glazen dak .....	122
Camera		Dakdrager .....	153	motorkap .....	328
schoonmaken .....	84	Dakdragersysteem .....	153	ruiten .....	119
Centrale vergrendeling .....	103	de dwarsdragers bevestigen .....	154	Diensten van SEAT CONNECT uitschakelen .	189
alarmsysteem .....	110	Dakkoffer .....	153	Diepte van het bandenprofiel .....	345
de wagen ontgrendelen en vergrendelen		Dashboordkastje .....	156	Diesel	
(Keyless Access) .....	106	Dataoverdracht .....	185	motorolie .....	329
instellingen .....	104	De batterij vervangen		roetfilter .....	326
noodvergrendeling .....	114	van de autosleutel .....	102	Display van het instrumentenpaneel .....	74, 76
schakelaar van de centrale vergrendeling .	105	De lichten inschakelen .....	125	Disselkogeldruk van de aanhangwagen ....	308
selectieve veiligheidsontgrendeling .....	104	De lichten uitschakelen .....	125	aanhangwagen beladen .....	312
sleutel met afstandsbediening .....	104	De motor starten door slepen .....	55	Doorgebrande lampen	
Centrale wielop .....	47	bijzonderheden .....	55	een lamp vervangen .....	63
Cetaangetal (dieselbrandstof) .....	322	De tank vullen .....	319	Draadloos opladen .....	218
Claxon .....	71	De wagen heffen .....	49	Draairichting	
Climatronic .....	162	De wagen omhoog brengen .....	49	banden .....	50
Comfortfunctie van de knipperlichten .....	127	De wagen slepen .....	55, 57	DSG .....	228
Comfortopenen		automatische versnellingsbak .....	56, 57	DSG-versnellingsbak:	
ruiten .....	120	bijzonderheden .....	55, 57	zie Automatische versnellingsbak .....	228
				Dynamische lichtbundelhoogteverstelling ...	132

- Dynamo  
waarschuwinglampje ..... 338
- E**
- e-Call ..... 42
- E10  
zie Ethanol (brandstof) ..... 322
- Easy Open  
bijzonderheden ..... 118
- EDS  
zie Elektronisch sperddifferentieel ..... 280
- Een lamp vervangen ..... 63
- achterlicht in achterklep ..... 68
- achterlicht in de carrosserie ..... 67
- dimlicht ..... 65
- grootlicht ..... 66
- kentekenplaatverlichting ..... 69
- knipperlicht ..... 66
- mistlicht ..... 66
- Een wiel verwisselen ..... 46
- afsluitende werkzaamheden ..... 51
- wielbouten ..... 48
- Elektrische apparaten  
zie Stopcontacten ..... 158
- Elektrische ruitbediening ..... 119
- Elektronische blokkering ..... 280
- Elektronische parkeerrem ..... 277
- automatische inschakeling ..... 278
- automatisch uitschakelen ..... 277
- controlelampje ..... 275
- inschakelen ..... 277
- noodremfunctie ..... 278
- uitschakelen ..... 277
- Elektronische regeling van het aandrijfkoppel (XDS) ..... 281
- Elektronische stabiliseringscontrole (ESC) .. 280
- Elektronisch sperddifferentieel ..... 280
- Emergency Assist  
zie Semi-automatische besturing wagen bij  
medisch noodgeval (Emergency Assist) . 268
- Emissiecontrolesysteem  
controlelampje ..... 325
- Energierегeling ..... 339
- ESC  
elektronische stabiliseringscontrole ..... 280
- Sport-modus ..... 282
- vervolgongevalreductiesysteem ..... 281
- Ethanol (brandstof) ..... 322
- Event Data Recorder ..... 362
- Externe audiobronnen  
weergavevolume aanpassen ..... 182
- Extra verwarming  
zie Interieurvoorverwarming ..... 169
- F**
- Fietsenrek  
inbouwen in de zwenkbare trekhaak ..... 316
- maximumbelasting ..... 316
- Frequentiebanden ..... 200
- Frontale aanrijdingen en natuurkundige wet-  
ten ..... 19
- Front Assist  
zie Noodremhulpstelsel ..... 252
- Full-led koplampen ..... 63
- Full Link ..... 190
- applicaties ..... 191
- instellingen ..... 192
- symbolen ..... 192
- Functie noodremmen ..... 131
- Functiestoring  
automatische versnellingsbak ..... 231
- Functiestoringen  
automatische afstandsregeling ..... 261
- glazen dak ..... 121
- inparkeersysteem (Park Assist) ..... 284
- koppeling ..... 234
- PreCrash-systeem ..... 24
- trekhaak ..... 311
- versnellingsbak ..... 234
- Functie van bergafdaalhelp ..... 233
- G**
- Garantie ..... 354
- Gasolie  
roetfilter ..... 326
- tanken ..... 322
- Geheugenfunctie ..... 142
- Geldige documentatie ..... 174
- Geluiden  
banden ..... 341, 346
- ESC ..... 280
- interieurvoorverwarming ..... 169
- parkeerrem ..... 277
- remmen ..... 275
- Geluidssignaal  
lichten ..... 125
- veiligheidsgordel niet vastgegespt ..... 16
- waarschuwings- en controlelampjes ..... 91
- Gemiddeld verbruik ..... 74
- Geregistreerde handelsmerken ..... 182
- Gevarendriehoek ..... 131
- Gewichten ..... 368

Glazen dak .....	121	controle bandenspanning .....	347	Infotainment .....	94, 174
functiestoringen .....	121	grenzen van het systeem .....	244	Android Auto™ .....	193
openen .....	122	hulp bij het achteruit parkeren .....	296	Apple CarPlay .....	192
rolgordijn .....	123	inparkeersysteem (Park Assist) .....	284	bedienen .....	180
sluiten .....	122	inschakelen .....	91	een WLAN-verbinding delen .....	195
sluitkrachtbegrenzing .....	124	Lane Assist .....	263	functies uitvoeren .....	180
Gordel spannen .....	22	noodremmen (Front Assist) .....	252	functietoetsen .....	95
Gordelspanners .....	22	omgevingscamerasysteem (Top View Camera) .....	301	gepersonaliseerde menu's .....	180
controlelampje .....	27	parkeerhulp Plus .....	293	in- en uitschakelen .....	180
Grootlichtassistent .....	129	PreCrash-systeem .....	23	informatie over de wagen .....	97
Grootlichthendel .....	127	rijstrookwisselhulp (Side Assist) .....	270	initiële configuratie .....	96
<b>H</b>		semi-automatische besturing wagen bij medisch noodgeval (Emergency Assist) .....	268	instellingen van het systeem .....	181
Haken .....	157	snelheidsbegrenzer .....	250	klankinstellingen .....	181
Handrem		snelheidsregelsysteem .....	248	Mediafunctie .....	203
zie Elektronische parkeerrem .....	277	systeem van verkeerstekenherkenning .....	82	menu's aanpassen .....	180
HDC		uitparkeerhulp (RCTA) .....	270, 273	MirrorLink® .....	194
zie Bergafdaalhulp (HDC) .....	236	uitschakelen .....	91	navigatie .....	206
Herinnering volgende inspectiebeurt .....	88	ultraoonsensoren .....	247	overzicht en bedieningselementen .....	178
Hoedenplank		veiligheidsaanwijzingen .....	244	personaliseren .....	180
opbergen .....	147	vermoeidheidsherkenning .....	80	Radiofunctie .....	199
Hoofdsteunen .....	141, 142	voorcamera .....	245	telefooninterface .....	213
Hulp bij het achteruit parkeren .....	296	voorradar .....	245	toegang tot internet .....	196
Hulp bij het starten .....	53	voortuitrijende snelheidsregeling .....	261	uitrolmenu .....	180
Hulpsystemen		<b>I</b>		veiligheidsaanwijzingen .....	174
achtercamera .....	247	Identificatie van de brandstoffen .....	320	voor het eerste gebruik .....	174
achterradar .....	246	Indicatie van de versnellingen .....	235	wageninstellingen .....	98
algemene aanwijzingen .....	244	Indicator van de ritgegevens .....	78	Wi-Fi Protected Setup (WPS) .....	196
assistent voor manoeuvres met aanhangwagen (Trailer Assist) .....	299	Inertiestand .....	234	WLAN .....	195
Auto Hold-functie .....	279	Informatie over de wagen .....	97	Infotainmentsysteem	
automatische afstandsregeling .....	256	Informatieprofielen .....	74	zie Infotainment .....	94
bandenspanningsindicator .....	348			Inparkeersysteem (Park Assist) .....	284
bergafdaalhulp (HDC) .....	236			automatisch bedienen van de remmen .....	291
bestuurdershulpsysteem (Travel Assist) .....	266			automatische onderbreking .....	286

schuin parkeren .....	289	programmeren .....	171	Kinderzitjes	
uitparkeren (enkel rechte parkeerplaat- sen) .....	290	radiografische afstandsbediening .....	172	bevestiging met de veiligheidsgordel .....	40
voortijdig beëindigen .....	286	stroomverbruikers .....	169	indeling in klassen .....	33
voorwaarden om te parkeren .....	289	uitschakelen .....	170	ISOFIX-systeem .....	37
voorwaarden om uit te parkeren .....	290	Interval service		Top Tether-systeem .....	37, 39, 40
Nrijden		zie Service .....	351	veiligheidsaanwijzingen .....	34
nieuwe banden .....	340	ISOFIX .....	37	Klankinstellingen .....	181
nieuwe motor .....	240	ISOFIX-systeem .....	37	Klimaatregeling	
nieuwe remblokken .....	275	<b>J</b>		interieurvoorverwarming .....	169
Inschakeling van SEAT CONNECT .....	187	Juiste zithouding .....	13	voorruitverwarming .....	168
Inspectie .....	329, 351	bestuurder .....	13	Klokken	
Inspectiebeurt .....	329	<b>K</b>		juist zetten .....	85
Instapverlichting .....	131	Katalysator .....	325	Knipperlichthendel .....	127
Instellen		Keuzehendelvergrendeling .....	229	Knoppen voor de ruiten .....	119
hoofdsteunen .....	141	Keuzehendel (automatische versnellingsbak)		Koelsysteem	
lichten .....	132	noodontgrendeling .....	235	koelvloeistof bijvullen .....	333
stoel met geheugenfunctie .....	142	standen .....	228	koelvloeistof controleren .....	333
voorstoelen .....	139	Keyless Access		Koplampen	
Instrumentenpaneel .....	72, 73	bijzonderheden .....	108	een lamp vervangen .....	63
aanwijzingen op het scherm .....	76, 78	de wagen ontgrendelen en vergrendelen .	106	reizen naar het buitenland .....	132
beeldscherm .....	73	Easy Open .....	106	Koppeling (controlelampje) .....	234
digitaal (SEAT Digital Cockpit) .....	74	Keyless-Entry .....	106	Krik .....	43
gebruiken met de ruitwisselhendel .....	90	Keyless-Exit .....	106	steunpunten .....	49
gebruiken met multifunctiestuurwiel .....	90	motor in werking stellen .....	221	<b>L</b>	
menuschema .....	78	Press & Drive .....	220	Lading op het dak .....	155
service-intervalindicatie .....	88	Kickdown		technische gegevens .....	155
waarschuwings- en controlelampjes .....	91	automatische versnellingsbak .....	232	Lakwerk van de wagen	
Interieurbewaking en wegsleepbeveiliging		Kilometerteller .....	73, 74	verzorging .....	356
inschakeling .....	111	gedeeltelijk .....	76	Lamp van mistlicht .....	66
Interieurluchtfilter .....	160	totaal .....	76	Lane assist	
Interieurvoorverwarming .....	169	Kinderslot		zie Lane Assist .....	263
bereik van de afstandsbediening .....	172	elektrische ruitbediening .....	119	Lane Assist .....	263
bijzonderheden .....	169			waarschuwings- en controlelampjes .....	264
inschakelen .....	170, 171			werking .....	265

Launch-control (automatische versnellingsbak) .....	232	Luik voor het vervoer van lange voorwerpen .	152	start-stopsysteem .....	224
Leaving Home .....	130	<b>M</b>		starten (aanwijzing voor de bestuurder met mechanisch contact) .....	223
Lendensteun .....	139	Make-upspiegel .....	138	Motorcode .....	78
Licenties .....	182	Matten .....	16	Motor en contact	
Licht .....	125	Mediafunctie .....	203	automatisch uitschakelen van het contact .	220
AUTO .....	126	Menu Service		motor afzetten .....	222
binnenverlichting .....	133	motorcode .....	78	motor in werking stellen .....	221
bochtenverlichting .....	130	olieservice terugzetten .....	78	motor in werking stellen met Press & Drive .	221
coming home .....	130	service-intervalindicatie .....	78	motor voorverwarmen .....	221
dagrijverlichting .....	126	tijd .....	78	My Beat .....	224
dimlicht .....	125	Trip terugzetten .....	78	noodstart .....	223
een lamp vervangen .....	63	Middenarmsteunen .....	145	Motorgegevens .....	369
geluidssignalen .....	125	Milieu		Motorkap .....	327, 329
grootlicht .....	125	milieubewust rijden .....	241	openen en sluiten .....	328
grootlichthendel .....	127	milieuvriendelijkheid .....	362	Motorkoelvloeistof .....	332
in- en uitschakelen .....	125	tanken .....	319	controlelampje .....	87
instapverlichting .....	131	Milieu-aspect		G12evo .....	332
instrumentenverlichting .....	132	tanken .....	319	G12 plus-plus .....	332
knipperlichthendel .....	127	MirrorLink®		G13 .....	332
leaving home .....	130	bijzonderheden .....	194	niveau controleren .....	333
leeslampjes .....	133	instellingen .....	192	specificaties .....	332
lichtbundelhoogteverstelling .....	132	menu .....	194	temperatuurmeter .....	87
lichtschakelaar .....	125	verbinding beëindigen .....	194	waarschuwingslampje .....	87
mistlampen met cornering-functie .....	130	verbinding tot stand brengen .....	194	Motorolie	
mistlicht .....	127	vereisten .....	194	bijvullen .....	331
schakelaar .....	125	Mistlampen met cornering-functie .....	130	inspectiebeurt .....	329
snelwegverlichting .....	126	Mobiel .....	361	oliepeil controleren .....	331
stadslicht .....	125	Mobiele telefoons .....	361	onderhoudsintervallen .....	329
verlichting van de knoppen .....	132	Mobile Signal Amplifier .....	218	peilstok .....	331
waarschuwings- en controlelampjes .....	125	Motor		specificaties .....	329
Lichtbundelhoogteverstelling .....	132	geluiden .....	221	verbruik .....	331
Light Assist .....	129	hulp bij het starten .....	53	verwisselen .....	329, 332
Luchtcirculatie .....	165	inrijden .....	240	Motoroliedruk	
Luchtroosters .....	165			controlelampje .....	330

Motorregeling .....	325	functies .....	208	Noodopenen	
controlelampje .....	325	functie: ingave reisdoel .....	209	achterklep .....	119
Motorruimte .....	327, 329	gebruikelijke reisdoelen .....	210	bestuurdersportier .....	113
accu .....	336	gebruikspatroon leren .....	212	Noodoproep .....	42
koelvloeistof .....	332, 333	gedetailleerde weergave .....	212	Noodoproepservice .....	42
motorolie .....	331	kaart .....	207, 210	Noodremfunctie .....	278
openen en sluiten .....	328	laatste reisdoelen .....	210	Noodremhulpsysteem .....	245
remvloeistof .....	334	navigatiemeldingen .....	206	aanwijzingen op het scherm .....	252
reservoir ruitensproeiervloeistof .....	335	offroad-functie .....	211	bedienen .....	254
veiligheidsaanwijzingen .....	327	opgeslagen gegevens .....	207, 212	beperkingen van het systeem .....	255
Motor voorverwarmen .....	221	opgeslagen reisdoelen .....	210	tijdelijk uitschakelen .....	255
Multifunctie-indicatie .....	78	reisdoelen opslaan .....	210	Noodreservewiel .....	349
Multimedia .....	199, 219	route bewerken .....	211		
afspelen .....	204	routeplan .....	211	<b>O</b>	
bron selecteren .....	204	splitscreen .....	212	Octaangehalte (benzine) .....	320
favorieten .....	204	symbolen .....	208	Olie verversen .....	332
streamingdiensten gebruiken .....	205	Nettas		Omgevingscamerasysteem (Top View Ca- mera) .....	301
My Beat .....	224	bagageruimte .....	151	beeldscherm .....	303
<b>N</b>		Noodbediening		bijzonderheden .....	303
Naderhand inbouwen		bijrijdersportier .....	114	gebruiksaanwijzingen .....	303
trekhaak .....	317	keuzehendel .....	235	menu's .....	304
Navigatie .....	206	Noodgevallen .....	42	modi .....	304
Andere opties .....	212	alarmlichten .....	131	Onderdelen .....	360
beperkingen .....	207	bandenafdichtset .....	44	Onderhoudsintervallen .....	88, 329
contactgegevens gebruiken .....	211	de accu vervangen .....	338	Online diensten .....	185
de kaart gebruiken .....	210	een doorgebrande zekering vervangen .....	61	Ontgrendelen en vergrendelen .....	106
de kaart gebruiken om het reisdoel in te voeren .....	210	een wiel verwisselen .....	46	met afstandsbediening .....	104
de kaart hanteren .....	207	noodslepen van de wagen .....	56	met de schakelaar van de centrale ver- grendeling .....	105
de navigatiekaart vergroten .....	207	startkabels .....	53	portieren .....	112
de navigatiekaart verkleinen .....	207	wagengeredschap .....	43	Opbergruimte	
een adres invoeren voor een routegelei- ding .....	210	Noodhulpsysteem (Emergency Assist)		zie Opbergvakken .....	155
favoriete reisdoelen .....	210	in- en uitschakelen .....	269		
		oplossing van problemen .....	269		

Opbergvak .....	155	Overzicht (stuur rechts) .....	10	Portieren .....	112
aan de bestuurderszijde .....	156			kinderslot .....	114
andere opbergvakken .....	157	<b>P</b>		Portiergreep .....	113
dashboardkastje .....	156	Panoramadak		Portiergreep binnen .....	71
dashboardkastjeverlichting .....	133	zie Glazen dak .....	121	Portierslot .....	113
schuifladen .....	156	Park Assist		Portierslotcilinder .....	113
wagendocumentatie .....	156	zie Inparkeersysteem (Park Assist) .....	284	PreCrash-systeem .....	23
Opbergvak voor wagendocumentatie .....	156	Parkeerhulp		aanwijzingen op het scherm .....	24
Openen .....	103	automatische activering .....	294	afstandscontrolesysteem Front Assist .....	23
achterklep .....	116	de indicaties en akoestische signalen aan-		functiestoringen .....	24
glazen dak .....	122	passen .....	295, 297	rijprofiel selecteren .....	24
motorkap .....	328	hulp bij het achteruit parkeren .....	296	Press & Drive	
rolgordijn (glazen dak) .....	123	manoeuvrerremfunctie .....	296	motor in werking stellen .....	221
ruiten .....	119	omgevingssignaal .....	293	startknop .....	220
tankklep .....	319	parkeerhulp plus .....	293	Producten voor verzorging van de wagen ...	354
Openen en sluiten .....	103	rijden met een aanhangwagen .....	296		
achterklep .....	115	sensoren en camera: schoonmaken .....	356	<b>R</b>	
achterklep met elektrische opening en slui-		storing .....	295, 298	Radarsensor .....	245
ting .....	116	trekhaak .....	298	Radio .....	199
glazen dak .....	122	visuele indicatie .....	295, 298	frequentiebanden .....	200
in de slotcilinder .....	113	zie Inparkeersysteem (Park Assist) .....	284	symbolen .....	200
met afstandsbediening .....	104	zie ook Parkeerhulp .....	292, 293, 296	TP (verkeersinformatie) .....	201
met de schakelaar van de centrale ver-		Parkeerhulpsysteem		uitrusting .....	200
grendeling .....	105	zie Parkeerhulp .....	292, 293, 296	voorkeuzetoetsen .....	200
motorkap .....	328	Parkeervergrendeling .....	228	zender instellen .....	200
portieren .....	112	Parkeren .....	283	Radiofunctie .....	199
ruiten .....	119	automatische versnellingsbak .....	231	RCTA .....	273
tankklep .....	319	met het inparkeersysteem (Park Assist) ...	289	zie Uitparkeerhulp (RCTA) .....	270
Oplossing van problemen		ParkPilot		Rear Traffic Alert .....	273
assistent voor manoeuvres met aanhang-		zie Parkeerhulp .....	292, 293, 296	Rear view camera .....	305
wagen (Trailer Assist) .....	301	Pedalen .....	14, 16	Regelmatig onderhoud .....	354
Opslag van ongevalgegevens .....	362	Peddels (automatische versnellingsbak) ...	230	Regensensor .....	135
Originele accessoires .....	353	Plaatsbepaling van de wagen .....	188	de werking controleren .....	135
Originele Onderdelen SEAT .....	353	Plaatsen met bijzondere voorschriften .....	214		
Overzicht (stuur links) .....	9	Plaatsen met explosiegevaar .....	214		



Reizen naar het buitenland		Risico's als de veiligheidsgordels niet omge-	servicestand	51
benzine	243	daan worden	verwarmbare ruitensproeiers	134
koplampen	132	Ritgegevens		
Remassistent	280	Roetfilter		
Remmen	275	Rolgordijnen	<b>S</b>	
elektronische parkeerrem	277	glazen dak	S-PIN	187
nieuwe remblokken	275	sluitkrachtbegrenzing (glazen dak)	Safe	223
noodremfunctie	278	Rugleuning achterin	Safe-vergrendeling	109
remassistent	280	neerklappen	Schakelbak	227
rembekrachtiger	275	terugklappen	slepen	56
remvloeistof	334	Ruiten	Schakelen	
Remsysteem		automatische werking	schakelbak	227
waarschuwinglampje	275	automatisch omhoog/omlaag	Scheidingsnet	153
Remvloeistof	334	comfortopenen	Schermb van radio: schoonmaken	357
Reparatiewerkzaamheden	360	comfortsluiten	Schoonmaken	
Reserveonderdelen	360	elektrisch	binnenzijde van de wagen	357
Rijden		Ruitensproeier	buitenzijde van de wagen	356
economische	241	Ruitensproeiervloeistof	de wagen wassen	355
met aanhangwagen	313	bijvullen	hogedrukreinigers	355
op hellingen parkeren	284	controleren	speciale zorg	358
parkeren op hellingen	284	vulhoeveelheden	Schuifladen	156
reizen naar het buitenland	132, 243	Ruitenwisser	SEAT-mobiliteitservice	354
veilig	12	ruitensproeiervloeistof	SEAT CONNECT	185
waden door ondergelopen wegdelen	243	ruitenwisserhendel	storingen	189
Rijden met een aanhangwagen		Ruitenwisser achter	uitschakelen	189
zie Aanhangwagen	308	Ruitenwisserbladen vervangen	wettelijke bepalingen	188
Rijprofiel	239	Ruitenwisserbladen voor en achter	SEAT Digital Cockpit	74
Rijprogramma	239	schoonmaken	informatieprofielen	74
Rijstrookwisselassistent Plus	272	servicestand	navigatiekaart	75
Rijstrookwisselhulp (Side Assist)		vervangen	SEAT Drive Profile	238
controlelampje	271	Ruitenwissers	SEAT Ident	187
indicatie in de buitenspiegel	272	bijzonderheden	SEAT Service Mobility	354
rijsituaties	272	functies	Selectieve veiligheidsontgrendeling	104
werking	272	het wisserblad omhoog zetten	Selective Catalytic Reduction	322
		het wisserblad omlaag brengen	Semi-automatische besturing wagen bij med-	
		regensensor	disch noodgeval (Emergency Assist)	268

Service			
digitaal onderhoudsschema	351	Sluiten	103
flexibele service	351	achterklep	116
gebruiksomstandigheden	352	glazen dak	122
inspectie	351	rolgordijn (glazen dak)	123
olieservice	351	ruit	119
omvang van een servicebeurt	353	Sluitkrachtbegrenzing	
servicebewijs	351	glazen dak	124
services	351	rolgordijn (glazen dak)	124
servicewerkzaamheden	351	ruit	121
vaste service	351	Sneeuwkettingen	347
Service-intervalindicatie	352	vierwielaandrijving	241
Servicemededeling: raadplegen	88	Snelheidsbegrenzer	
Sfeerverlichting	133	aanwijzing op het scherm	250
Signaalversterker	218	bedienen	251
Sleepkabel	310, 311	controlelampje	250
Sleutel met afstandsbediening		Snelheidssymbool	341
ontgrendelen en vergrendelen	104	Snelheidswaarschuwing	80
Sleutels		Soundsysteem	184
aanwijzingen voor de bestuurder (mechanisch contact)	223	Sport-modus	282
afstandsbediening	100	Spraakbediening	197
de batterij vervangen	102	Android Auto™	194
een sleutel toekennen	100	Siri™ (Apple CarPlay™)	193
ontgrendelen en vergrendelen	104, 113	Start-Stop	224
synchroniseren	102	Start-stopsysteem	
vervangende sleutel	100	aanwijzingen voor de bestuurder	224
wagensleutel	100	controlelampjes	224
Sleutels bij laten maken	100	de motor gaat niet uit	224
Sleutelschakelaar	28	de motor start vanzelf	224
Slijtage van de banden	345	handmatig uit- en inschakelen	227
Sluit- en startstelsel zonder sleutel Keyless Access		motor starten en afzetten	224
Access		werking	224
zie Keyless Access	106	Starthulp	53
		beschrijving	53
		Startkabels	53
		Startknop	220
		Stekerverbindingen	
		storingen	159
		Stoelen	
		aantal zitplaatsen	14
		de hoofdsteunen instellen	141
		de hoofdsteunen plaatsen	142
		de hoofdsteunen verwijderen	142
		elektrisch verstellen	140
		geheugenfunctie	142
		handmatige instelling	139
		juiste posities	14
		rugleuning achterin	144
		verwarming	166
		Stoelverwarming	166
		Stoffen: schoonmaken	357
		Stopcontact	
		storingen	159
		Stopcontacten	158
		aanhangwagen	311
		Storing van de motor	
		controlelampje	325
		Stroom	158
		Stuurbekrachtiging	
		zie Besturing	237
		Stuurwiel	
		knoppen	99
		multifunctie	99
		peddels (automatische versnellingsbak)	230
		verstellen	15
		verwarming	167
		Stuurwielverwarming	167
		Systeeminstellingen	181
		Systeem van verkeerstekenherkenning	82
		aanhangwagen	83
		beperkte werking	84

schade aan de voorruit .....	84	Tijd		Uitparkeren met de parkeerhulp .....	290
snelheidswaarschuwing .....	83	verstellen .....	78, 85	Uitrustung	
weergave op het scherm .....	82	Tiptronic (automatische versnellings-		telefooninterface .....	213
werking .....	82	bak) .....	228, 230	Uitschakelen	
<b>T</b>		Toerenteller .....	73, 74, 85	telefoon .....	214
Tanken		Top Tether .....	37, 39, 40	telefooninterface .....	214
brandstofmeter .....	86	Top Tether-systeem .....	37, 39, 40	Uitschakeling van cilinders	
controlelampje .....	86	Top View Camera		zie Actieve cilinderregeling (ACT) .....	76
tankklep openen .....	319	zie Omgevingscamerasysteem (Top View		USB .....	219
Tankklep		Camera) .....	301	USB-ingang .....	219
openen en sluiten .....	319	TP (verkeersinformatie) .....	201	<b>V</b>	
Tashaken .....	151, 157	Trailer Assist		Veiligheid	
Technische gegevens	367	zie Aanhangwagenassistent (Trailer As-		kinderzitjes .....	32
afmetingen van de wagen .....	370	sist) .....	299	veiligheid van kinderen .....	32
brandstofverbruik .....	367	Travel Assist		veilig rijden .....	12
disselkogeldruk van de aanhangwagen ..	308	zie Bestuurdershulpsysteem (Travel Assist) .	266	Veiligheidsaanwijzingen .....	174
gewichten .....	368	Trekhaak		gebruik van de veiligheidsgordels .....	18
lading op het dak .....	155	controlelampje .....	316	gebruik van kinderzitjes .....	34
Technische wijzigingen .....	360	een fietsenrek monteren .....	316	gordelspanners .....	22
Tegenstuurhulp .....	237	elektrisch ontgrendelen .....	315	hoofdairbags .....	31
Telefoon		functiestoring .....	311	zij-airbags .....	30
bellen .....	216	naderhand inbouwen .....	317	Veiligheidsgordels .....	16
berichten verzenden .....	217	trekhaak met elektrische ontgrendeling ...	315	afstellen .....	20
contacten .....	217	Typeplaatje .....	367	beschermende werking .....	17
een mobiele telefoon koppelen .....	215	Tyre Mobility System		controlelampje .....	16
favorieten .....	217	zie Bandenafdichtset .....	44	doel .....	16, 25
snelkeuzetoetsen .....	217	<b>U</b>		niet vastgegespt .....	19
telefoonboek .....	217	Uitlaatgasreinigingssysteem		veiligheidsaanwijzingen .....	18
uitschakelen .....	214	AdBlue .....	322	verloop van de gordels .....	21
Telefooninterface .....	213	katalysator .....	325	Veiligheidsgordels losgespen .....	20
plaatsen met explosiegevaar .....	214	roetfilter .....	326	Veiligheidsvoorzieningen .....	12
Temperatuurmeter		Uitlaatgassen .....	325	Veilig rijden .....	12
buiten .....	76	Uitparkeerhulp (RCTA) .....	270, 273	Velgen	
van de motorkoelvloeistof .....	87	controlelampje .....	271	een wiel verwisselen .....	46

Vereisten voor Apple CarPlay .....	192	Voordat u begint te rijden .....	12	elektronische parkeerrem .....	275
Vergrendelen en ontgrendelen .....	106	Voorgloeijsysteem .....		Emergency Assist .....	269
in de slotcilinder .....	113	controlelampje .....	325	emissiecontrole .....	325
met de schakelaar van de centrale ver- grendeling .....	105	Voorruit .....		ESC .....	280, 282
Vergrendelknop .....	229	verwarming .....	168	geluidssignaal .....	91
Verkeersborden .....		Voorruitverwarming .....	162, 168	Lane Assist .....	264
weergave op het scherm .....	82	Vooruitziende snelheidsregeling .....	261	lichten .....	125
Verkeersinformatie .....		beperkingen .....	262	motorkoelvoelstof .....	87
zie TP (verkeersinformatie) .....	201	inschakeling .....	262	motorolie .....	330
Verkoop van de wagen .....	188	Oplossing van problemen .....	263	motorregeling .....	325
Verlichting van het instrumentenpaneel .....	132	rijden .....	262	rem intrappen .....	252, 256
Verloop van de gordels .....	21	Vulcapaciteiten .....		remsysteem .....	275
Vermoeidheidsherkenning .....	80	AdBlue-tank .....	322	rijstrookwisselhulp (Side Assist) .....	271
Verstelbare bodem van de bagageruimte .....	149	brandstoftank .....	368	roetfilter .....	325, 326
Verstellen .....		ruitensproeiervloeistof .....	335	schakelen .....	234
stoelen .....	13	ruitensproeiervloeistofreservoir .....	368	snelheidsbegrenzer .....	250
tijd .....	85	<b>W</b> .....		snelheidsregelsysteem (SRS) .....	248
Vervanging van onderdelen .....	360	Waar moet u op letten voordat u gaat rijden? .....	12	Start-stopsysteem .....	224
Vervoer van kinderen .....	32	Waarschuwings- en controlelampjes .....	91	tanken .....	86, 319
Vervolgongevalreductiesysteem .....	281	adBlue .....	323	Travel Assist .....	268
Verwarming en frisse lucht .....	163	afstandsbediening (interieurvoorverwar- ming) .....	172	trekhaak .....	316
Verwijdering .....		airbags .....	28	uitparkeerhulp (RCTA) .....	271
gordelspanners .....	22	airbagsysteem .....	27	veiligheidsgordel .....	16
Verzorging van de wagen .....		Antiblokkeersysteem ABS .....	280	versnellingsbak .....	228
servicestand van de ruitenwisserbladen .....	51	ASR .....	280, 282	voorgloeijsysteem diesel .....	325
Vierwielaandrijving .....	240	automatische afstandsregeling .....	257	Waarschuwingssymbolen .....	
slepen .....	56	bandenspanningscontrolesysteem .....	347	zie Waarschuwings- en controlelampjes .....	91
sneeuwkettingen .....	241	bergafdaathulp .....	236	Waden door ondergelopen weggedelen .....	243
winterbanden .....	241	blokkering van de stuurkolom .....	237	Wagen .....	
Vloeistofniveaus controleren .....		brandstofreserve .....	86	bergop parkeren .....	284
motorruimte .....	329	dynamo .....	338	chassisnummer .....	367
Volume .....		EDS .....	280	ontgrendelen en vergrendelen (Keyless Ac- cess) .....	106
vastleggen in externe audiobronnen .....	182	elektromechanische besturing .....	237	opkrikken .....	49
Voorairbag buiten werking stellen .....	28			parkeren op hellingen .....	284

typenummer .....	367	Wielbouten .....	48, 345	Zitplaatsen in de auto .....	14
typeplaatje .....	367	aanhaalmoment .....	50	Zonnekleppen .....	138
uitlenen of verkopen .....	188	antidiefstal .....	47, 48		
wagenkenmerken .....	367	doppen .....	47		
Wagen beladen		Wieldop			
aanhangwagen .....	312	verwijderen .....	47		
algemene tips .....	146	Wielen			
bagageruimte .....	115, 146	centrale wieldop .....	47		
bevestigingsogen .....	150	nieuwe wielen .....	342		
dakdrager .....	155	noodreservewiel .....	349		
de bagage plaatsen .....	146	sneeuwkettingen .....	347		
de lading plaatsen .....	146	verwisselen .....	46, 50, 345		
luik voor het vervoer van lange voorwerpen .....	152	wielbouten .....	345		
Wagengereedschap .....	43	Wielseutel .....	43		
Wageninstellingen .....	98	Wifi .....	184		
Wat beïnvloedt de rijveiligheid negatief? .....	12	Winterbanden .....	346		
Waxbehandeling		vierwielaandrijving .....	241		
zie Schoonmaken .....	354	Winterse omstandigheden			
Weergave van de verkeersborden op het instrumentenpaneel		aanhangwagen .....	308		
inschakelen .....	83	glazen dak .....	121		
uitschakelen .....	83	Wireless Charger .....	218		
Weergavevolume aanpassen .....	182	WLAN .....	195		
Wegrijblokkering .....	113, 223				
Werking in de winter		<b>X</b>			
accu .....	336	XDS .....	281		
banden .....	346	<b>Z</b>			
diesel .....	322	Zekeringen .....	59		
sneeuwkettingen .....	347	doorgebrande zekeringen herkennen .....	61		
verwarmbare ruitensproeiers .....	135	onderscheid op kleur .....	61		
zout op straat .....	135	vervangen .....	61		
Wettelijke bepalingen .....	188	voorbereiding voor vervanging .....	61		
		zekeringenhouder .....	60, 61, 62		
		Zendapparatuur .....	361		



SEAT S.A. is voortdurend bezig alle uitvoeringen en modellen verder te ontwikkelen. Wij vragen u dan ook begrip voor het feit dat er zich op ieder moment wijzigingen in de geleverde wagen kunnen voordoen voor wat betreft vorm, uitrusting en techniek. Er zijn op basis van de gegevens, illustraties of beschrijvingen in deze handleiding geen rechten te ontleen.

De teksten, afbeeldingen en voorschriften in deze handleiding zijn gebaseerd op de stand van de informatie op het moment van het ter perse gaan. Fouten of weglatingen uitgezonderd, is de informatie in deze handleiding geldig op de datum van het ter perse gaan van deze uitgave.

Herdruk, weergave of vertaling, hetzij gedeeltelijk of in zijn geheel, is niet toegestaan tenzij SEAT hiervoor uitdrukkelijk schriftelijk haar toestemming heeft gegeven.

SEAT behoudt zich alle rechten voor volgens de Wet omtrent het "Copyright".

 Dit papier is vervaardigd met celstof die zonder chloor gebleekt is.

© SEAT S.A. - Herdruk: 15.11.20

Hollandés 575012732BR (11.20)



575012732BR

